



DAB+/UKW Digital-Radio DR850



Bedienungsanleitung / Manual

Deutsch / English / Français / Italiano

Inhalt

1. Sicherheitshinweise.....	3
2. Identifizierung der Teile und Bedienelemente.....	4
3. Erste Schritte.....	5
4. Betriebsarten.....	5
4.1. Hauptmenü.....	5
4.2. Akku (optional).....	6
4.3. Antenne.....	6
4.4. Systemmenü und Einstellungen.....	6
5. Equalizer.....	6
6. Hintergrundbeleuchtung.....	6
7. Einstellung von Uhrzeit/Datum.....	7
8. Wecker.....	7
9. Automatische Abschaltung.....	8
10. Zurücksetzen auf Werkseinstellung.....	8
11. Info.....	9
12. Sprache.....	9
13. DAB+ Radiobetrieb.....	9
13.1. Nach DAB+ Sendern suchen.....	9
13.2. Senderliste:.....	9
13.3. Manuelle Einstellung:.....	10
13.4. Ungültige entfernen:.....	10
13.5. DRC:.....	10
13.6. Senderreihenfolge:.....	10
13.7. DAB+-Sender speichern.....	10
13.8. Aufrufen der gespeicherten DAB+-Sender.....	10
13.9. DAB+-Informationsanzeige.....	11
14. FM Radio Operation.....	11
14.1. Nach UKW-Sender suchen.....	11
14.2. UKW-Sender speichern.....	11
14.3. Aufrufen der gespeicherten UKW-Sender.....	11
14.4. RDS-Empfang (Radio Data System).....	11
15. Aux-In-Betrieb.....	12
16. Bluetooth-Steuerung.....	12
17. Kopfhörer-Ausgang.....	12
18. Fehlerbehebung.....	13
19. Technische Daten.....	14
20. Gewährleistungs- und Recyclinginformationen.....	14
20.1. Gesetzliche Gewährleistung von 2 Jahren nach Kaufdatum.....	14
21. Elektroschrottgesetz und Recycling.....	15
21.1. Hinweise zur Batterieentsorgung.....	15
22. Serviceanschrift und technische Hotline.....	15

1. Sicherheitshinweise

- Schützen Sie das Gerät immer gegen Nässe und Feuchtigkeit. Setzen Sie das Gerät weder Wasser noch anderen Flüssigkeiten aus! Wenn Flüssigkeiten versehentlich in das Gerät gelangen, kann das schwere Schäden verursachen. Trennen Sie es sofort vom Stromnetz. Ziehen Sie den Netzstecker und wenden Sie sich an Ihren Händler.
- Der Einsatz des Gerätes in Räumen oder Klima mit hoher Luftfeuchtigkeit und Temperaturen kann zu Kondenswasser im Inneren des Geräts führen. Kondenswasser kann das Gerät unter Umständen beschädigen.
- Der Einsatz des Gerätes in einer staubigen Umgebung kann zu Schäden an den inneren elektronischen Komponenten führen, wodurch Fehlfunktionen am Gerät auftreten.
- Das Gerät muss auf einer ebenen, stabilen Fläche stehen und sollte keinen Erschütterungen ausgesetzt werden.
- Um das Risiko eines elektrischen Schlags zu verringern, entfernen Sie die Schrauben nicht. Das Gerät enthält keine Teile, die vom Benutzer gewartet werden könnten. Überlassen Sie Wartungsarbeiten qualifiziertem Fachpersonal.
- Verwenden Sie nur den Netzadapter, der mit dem Gerät geliefert wurde.
- Vermeiden Sie sowohl extrem hohe als auch extrem niedrige Temperaturen. Stellen Sie das Gerät auch nicht in der Nähe von Wärmequellen wie Heizkörpern oder Gas-/Elektroöfen auf.
- Die Netzsteckdose muss sich in der Nähe des Gerätes befinden und leicht zugänglich sein.
- Berühren Sie niemals mit nassen Händen die Netzstecker oder das Gerät selbst. Ziehen Sie niemals am Netzkabel, wenn Sie das Netzteil von der Stromversorgung trennen.
- Prüfen Sie vor der Verwendung, dass die verfügbare Versorgungsspannung mit der benötigten Betriebsspannung des Geräts übereinstimmt.
- Wenn Sie das Gerät über einen längeren Zeitraum (z. B. Urlaub) nicht verwenden, trennen Sie es vom Stromnetz.
- Falls Sie Kopfhörer verwenden, bedenken Sie bitte, dass übermäßiger Schalldruck oder hohe Lautstärke von Kopfhörern oder Ohrhörern zu Schäden am Gehör führen kann. Stellen Sie die Lautstärke auf ein angenehmes, nicht zu lautes Niveau ein. Wenn Sie die Lautstärke des Kopfhörers zu hoch eingestellt haben und über einen längeren Zeitraum verwenden, kann es zu Schädigungen des Gehörs kommen.
- Stellen Sie sicher, dass der Netzstecker des Geräts aus der Steckdose gezogen wurde, bevor Sie es reinigen.
- Batterien und Akkus (austauschbare sowie integrierte) dürfen nicht zu starker Wärme durch Sonneneinstrahlung, Feuer o. ä. ausgesetzt werden.
- Entfernen Sie leere Batterien aus Geräten und alle Batterien aus Geräten, von denen Sie wissen, dass sie lange Zeit nicht verwendet werden. Andernfalls können die Batterien auslaufen und Schäden verursachen.
- Werfen Sie Batterien und Akkus nie ins Feuer, da dies eine Explosion verursachen kann. Bitte geben Sie leere Batterien in die Wertstoffsammlung, nicht in den normalen Hausmüll.
- Verwenden Sie keine Scheuertücher oder scheuernde Reinigungsmittel, da diese die Oberfläche des Geräts beschädigen können.
- Bevor Sie das Gerät verwenden, informieren Sie sich bitte über alle Sicherheitshinweise und Anweisungen für die Verwendung. Wenn Sie dieses Gerät an andere weitergeben, geben Sie bitte auch alle Dokumente mit.



2. Identifizierung der Teile und Bedienelemente

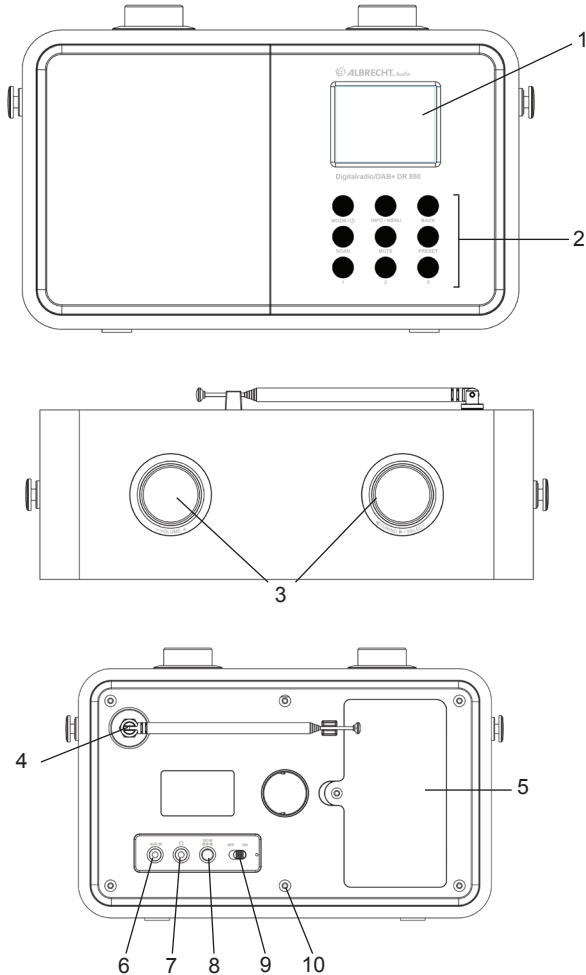

Nr.	Beschreibung	Funktionen
1	2,4" TFT-Display	Anzeige
2	Tasten	Grundlegende Steuerung
3	Drehknöpfe	Lautstärkeregelung und TUNING/SELECT-Steuerung
4	F-Steckverbindung Antenne	Empfang von DAB+/UKW-Signal
5	Batteriefach	Verwendung des externen Akku
6	AUX-EINGANG	3,5-mm-Buchse für den AUX-IN-Eingang
7	Kopfhörer-Ausgang	3,5-mm-Buchse für Kopfhöreranschluss
8	DC-IN	Stromversorgung
9	Ein-/Aus-Schalter	Schaltet Gerät ein/aus
10	LED-Anzeige	Zeigt Betriebszustand des Akkus

3. Erste Schritte

Lieferumfang:

- ALBRECHT DR 850 Digital Radio mit DAB/DAB+/UKW und Bluetooth
- Netzteil
- 3,5 mm Audiokabel
- F-Steckverbinder Antenne (am Gerät installiert)
- Bedienungsanleitung

Schließen Sie das Gleichstromkabel des Netzteils an die DC IN Buchse auf der Geräterückseite an und stecken Sie das Netzteil an die Steckdose. Schieben Sie den Schalter ON/OFF auf „ON“, um das Gerät einzuschalten.



Die Uhrzeit, das Datum und alle aktiven Alarmsymbole werden dann auf dem Bildschirm angezeigt. Die Uhrzeit und das Datum werden zudem automatisch über DAB standardmäßig aktualisiert. Um die Uhrzeit und das Datum manuell einzustellen, muss das Auto-Update deaktiviert werden. Drücken und halten Sie die Taste **STANDBY/MODE**, um das Gerät in den Standby-Modus zu versetzen.

Hinweis: Wenn das Gerät nicht mit einem Netzteil betrieben wird und der Akku vollständig leer ist, wird das aktuelle Datum und die aktuelle Uhrzeit des Geräts nicht länger gespeichert und auf die ursprüngliche Kombination aus Datum und Zeit, 01. Januar 2015 und 0:00 Uhr, zurückgesetzt



Drücken und halten Sie im Ruhemodus die Taste **MODE**, um das Gerät in den Betriebsmodus zu schalten. Wenn Sie das erste Mal in den DAB-Modus gelangen, scannt das Gerät automatisch die DAB/DAB+ Sender.

4. Betriebsarten

4.1. Hauptmenü

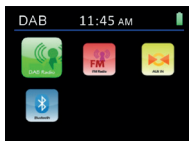

Drücken Sie kurz die Taste **STANDBY/MODE**, um zum Hauptmenü zu gelangen. Indem Sie den Drehknopf **<TUNING/SELECT>** drehen, können Sie verschiedene Betriebsmodi auswählen (**DAB**, **FM (UKW)**, **AUX IN** oder **Bluetooth**).

Drehen Sie den Drehknopf **-VOLUME+**, um die Lautstärke zu verändern. Drücken Sie die Taste

MUTE, um den Ton auszuschalten. Drücken Sie sie erneut, um die Wiedergabe fortzusetzen. Mit der Taste **BACK** kehren Sie in jedem Betriebsmodus auf den jeweils vorherigen Bildschirm zurück, bis zu dessen Abspielmodus.

4.2. Akku (optional)

Die LED in der Nähe des Schalters ON/OFF zeigt den Betriebszustand Akkus an. Wenn das Gerät eingeschaltet oder der Akku vollständig geladen ist, leuchtet die LED grün. Wenn die Batterie geladen wird, leuchtet die LED rot.

Das Symbol in der oberen rechten Ecke der Anzeige zeigt den Ladezustand des Akkus. Das Symbol wird angezeigt, wenn der Akku fast leer ist.

4.3. Antenne

Die Antenne (mit F-Steckverbinder) ist bereits am Gerät installiert. Ziehen Sie die Antenne immer in der vollen Länge aus, um einen guten DAB/UKW-Rundfunkempfang zu erhalten.

4.4. Systemmenü und Einstellungen

Drücken und halten Sie in jedem Betriebsmodus die Taste **MENU/INFO**, um in das Systemmenü zu gelangen und die Gerätekonfiguration zu ändern. Drehen Sie den Drehknopf **<TUNING/SELECT>**, um das Untermenü zu wählen und drücken Sie dann zur Bestätigung die Taste **<TUNING/SELECT>**.

5. Equalizer

Drehen Sie den Knopf **<TUNING/SELECT>**, um den EQ zu wählen: Normal, Klassik, Pop, Jazz, Rock, Flach, Film oder Nachrichten. Drücken Sie den Knopf **<TUNING/SELECT>** zur Bestätigung.

Der Equalizer kann auch im DAB-/UKW-Modus eingestellt werden.



6. Hintergrundbeleuchtung (Backlight)

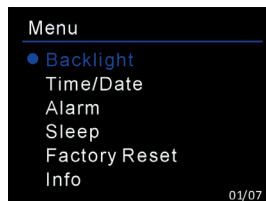

Wählen Sie die Stärke der Hintergrundbeleuchtung (hoch/mittel/niedrig) und die Leuchtdauer (On/10/20/30/45/60/90/120/180 Sek.). Durch Einstellung der Leuchtdauer wird die Hintergrundbeleuchtung automatisch gedimmt, wenn in der eingestellten Zeit auf keine Funktionen des Geräts zugegriffen wird.

7. Einstellung von Uhrzeit/Datum (Time/Date)

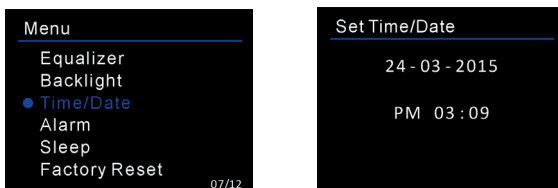

Uhrzeit/Datum einstellen: Die Ziffern des Tages blinken zunächst und sind bereit für die Einstellung. Drehen Sie den Knopf <TUNING/SELECT>, um den Tag einzustellen und drücken Sie den Knopf <TUNING/SELECT> zur Bestätigung. Die Ziffern des Monats blinken nun auf und sind bereit für die Einstellung. Drehen Sie den Knopf <TUNING/SELECT>, um den Monat einzustellen und drücken Sie den Knopf <TUNING/SELECT> zur Bestätigung. Die Ziffern des Jahres blinken nun auf und sind bereit für die Einstellung. Drehen Sie den Knopf <TUNING/SELECT>, um das Jahr einzustellen und drücken Sie den Knopf <TUNING/SELECT> zum Abschluss der Datumseinstellung. Es beginnt nun die Einstellung der Uhrzeit.

Die Ziffern der Stunde blinken zunächst und sind bereit für die Einstellung. Drehen Sie den Knopf <TUNING/SELECT>, um die Stunde einzustellen und drücken Sie den Knopf <TUNING/SELECT> zur Bestätigung, daraufhin blinken die Ziffern der Minuten auf und sind bereit für die Einstellung. Drehen Sie den Knopf <TUNING/SELECT>, um die Minuten einzustellen und drücken Sie den Knopf <TUNING/SELECT> zum Abschluss der Uhrzeiteinstellung.

Format einstellen: Ändern Sie die Uhrzeitanzeige im 12-Stunden-Modus oder 24-Stunden-Modus. Drehen Sie den Knopf <TUNING/SELECT> zum Auswählen und drücken Sie den Knopf <TUNING/SELECT> zur Bestätigung der Einstellung.

Automatische Aktualisierung: Wählen Sie diese Funktionen zum Aktualisieren von Datum und Uhrzeit über DAB oder UKW. Drehen Sie den Knopf <TUNING/SELECT> zum Auswählen und drücken Sie den Knopf <TUNING/SELECT> zur Bestätigung der Auswahl. Das Gerät wird beim Empfang des Signals eines DAB- oder UKW-Sender mit RDS automatisch auf die aktuelle Uhrzeit aktualisiert.

Sie können die Aktualisierung über die Option „NO Update“ (KEIN Update) ausschalten.

8. Wecker (Alarm)

Zwei Weckzeiten stehen Ihnen zur Verfügung.



Drehen Sie den Knopf <TUNING/SELECT>, um zu wählen, ob Sie Wecker 1 oder Wecker 2 einrichten möchten. Drücken Sie den Knopf <TUNING/SELECT> zur Eingabe detaillierter Einstellungen.

Weckmodus: Drehen Sie den Knopf <TUNING/SELECT>, um den Wecker auf „Off/Daily/Once/Weekend/Weekday,, (Aus/Täglich/Einmalig/Wochenende/Wochentags) einzustellen und drücken Sie den Knopf <TUNING/SELECT> zur Bestätigung.

Weckzeit: Die Weckzeit kann auf dieselbe Weise wie die Uhrzeit eingestellt werden. Drehen Sie den Knopf <TUNING/SELECT>, um die Weckzeit einzustellen und drücken Sie den Knopf <TUNING/SELECT> zur Bestätigung.

Weckton: Stellen Sie hier den Weckton ein (Summer/DAB/UKW). Drehen Sie den Knopf <TUNING/SELECT> zum Auswählen und drücken Sie den Knopf <TUNING/SELECT> zur Bestätigung.

Hinweis: Die Lautstärke des Wecktons entspricht der Lautstärke zu dem Zeitpunkt, zu dem der Wecker eingestellt wird. Ist das Gerät stummgeschaltet (MUTE), ist der Wecker auch ausgeschaltet. Um den Wecker zu aktivieren, wenn der Weckton auf DAB/UKW eingestellt ist, sollte die Antenne vollständig herausgezogen und richtig positioniert werden, um einen guten Empfang der Sendersignale zu gewährleisten.

Wenn der/die Wecker eingestellt und gespeichert wurde(n), wird ein Uhersymbol unten im Display angezeigt. Das Uhersymbol wird auch angezeigt, wenn der Bildschirm im Ruhemodus ist.

Wenn der Wecker eingeschaltet ist, drücken und halten Sie die Taste **MODE**, um den Wecker auszuschalten, oder drücken Sie den Knopf <TUNING/SELECT>, um den Schlummermodus zu aktivieren.

Das Gerät schaltet den Wecker 5 Minuten nach Auswahl des Schlummermodus erneut ein. Der 5-minütige Countdown wird ebenfalls auf dem Display angezeigt.

Im Schlummermodus kann die neue Weckzeit auf 5/10/15/30 Minuten durch Drehen des Knopfes <TUNING/SELECT> geändert werden.

Um den Schlummermodus auszuschalten, drücken Sie einfach die Taste **MODE**.

9. Automatische Abschaltung (Sleep-Timer)

Drehen Sie den Knopf <TUNING/SELECT>, um die automatische Abschaltung nach 15/30/45/60/75/90/105/120 Minuten zu wählen oder ganz zu deaktivieren. Drücken Sie den Knopf <TUNING/SELECT> zur Bestätigung.

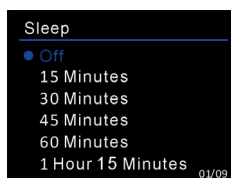

10. Zurücksetzen auf Werkseinstellung (Factory Reset)

Drehen Sie den Knopf <TUNING/SELECT> und wählen Sie **Yes/No** zum Zurücksetzen auf die werkseitigen Standardeinstellungen und drücken Sie den Knopf <TUNING/SELECT> zur Bestätigung. Das System wird dann neu starten.

Hinweis: Alle angepassten Einstellungen (außer der aktuellen Uhrzeit-/Datumseinstellung) und alle gespeicherten Sender werden gelöscht, wenn Sie die Werkseinstellungen wiederherstellen.

11. Info

Zeigt die Version der Firmware des Systems an.

12. Sprache



Drehen Sie den Knopf **<TUNING/SELECT>** zur Auswahl der gewünschten Sprache (English/ Dansk/Nederlands/Suomi/Deutsch/Francais/Norsk/Italiano/Polски/Português/Espanol/Svenska/ Türkce) und drücken Sie den Knopf **<TUNING/SELECT>** zur Bestätigung.

13. DAB+ Radiobetrieb

Vorsicht: Bevor Sie Radio hören, stellen Sie bitte sicher, dass die DAB/UKW-Antenne richtig angeschlossen ist und die richtige Länge sowie Richtung aufweist.

Das Symbol in der oberen rechten Ecke des Displays zeigt die Stärke des vom Gerät erkannten DAB/DAB+ Signals an.

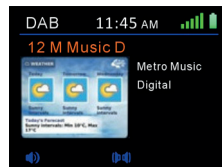

13.1. Nach DAB+ Sendern suchen

Automatische Suche: Drücken Sie die Taste **SCAN**, um nach allen Sendern zu suchen. Alternativ drücken und halten Sie die Taste **MENU/INFO**, um in das Systemmenü zu gelangen, in dem Sie mit Hilfe der Auswahl **SCAN** dieselbe Funktion ausführen können. Alle Sender werden nach der Suche in der Senderliste aufgelistet.

13.2. Senderliste:

Drücken und halten Sie die Taste **MENU/INFO**, um in das Systemmenü zu gelangen und wählen Sie dort „Station List“ (Senderliste), um die Liste der bereits erfassten Sender anzeigen zu lassen. Drehen Sie den Knopf **<TUNING/SELECT>** zur Auswahl des Senders, den Sie hören wollen, und drücken Sie den Knopf **<TUNING/SELECT>** zur Bestätigung.

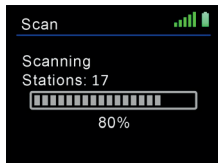

13.3. Manuelle Einstellung:

Wenn das Gerät den DAB+-Sender, den Sie hören möchten, nicht empfangen konnte, drehen Sie den Knopf **<TUNING/SELECT>**, um die Sendefrequenz manuell einzustellen. Sobald Sie diese ausgewählt haben, drücken Sie den Knopf **<TUNING/SELECT>** zur Bestätigung und zum Speichern der Sendefrequenz in der Senderliste.

13.4. Ungültige entfernen:

Nutzen Sie diese Funktion, um die Sender, die aufgelistet aber nicht verfügbar sind, zu entfernen. Drücken und halten Sie die Taste **MENU/INFO**, um in das Systemmenü zu gelangen. Drehen Sie den Knopf **<TUNING/SELECT>** zur Auswahl von „Prune Invalid“ (Ungültige entfernen) und wählen Sie „Yes“ (Ja). Drücken Sie den Knopf **<TUNING/SELECT>** zur Bestätigung.

13.5. DRC:

Wenn Sie Musik mit einem hohen Dynamikbereich in einer lauten Umgebung hören, können Sie den Audio-Dynamikbereich komprimieren. Dies macht die leisen Töne lauter und die lauten Töne leiser. Drehen Sie den Knopf **<TUNING/SELECT>** zur Auswahl des DRC (hoch/niedrig/aus) und drücken Sie den Knopf **<TUNING/SELECT>** zur Bestätigung.

13.6. Senderreihenfolge:

Die Sender werden aufgelistet nach Alphanumeric/Ensemble/Valid (alphanumerische Reihenfolge/Ensemble/Gültigkeit). Drehen Sie den Knopf **<TUNING/SELECT>** zum Auswählen und drücken Sie den Knopf **<TUNING/SELECT>** zur Bestätigung.

13.7. DAB+-Sender speichern

Während der Wiedergabe eines DAB+-Senders drücken und halten Sie die Taste **MENU/INFO**, um in das Systemmenü zu gelangen, und wählen Sie „Preset Store“ (Senderspeicher) zum Speichern Ihrer Lieblingssender. Drehen Sie den Knopf **<TUNING/SELECT>**, um eine Zahl zu wählen und drücken Sie den Knopf **<TUNING/SELECT>** zum Speichern des Senders.

Sender können auf die Tasten 1, 2 oder 3 gespeichert und durch Drücken und Halten der Tasten 1, 2 oder 3 aufgerufen werden. Bis zu 10 Sender können im DAB-Modus gespeichert werden.

13.8. Aufrufen der gespeicherten DAB+-Sender

Drücken und halten Sie die Taste **MENU/INFO**, um in das Systemmenü zu gelangen, und wählen Sie dort **Preset Recall** zum Aufrufen des gewünschten, gespeicherten Senders. Drehen Sie den Knopf **<TUNING/SELECT>**, um eine Zahl zu wählen und drücken Sie den Knopf **<TUNING/SELECT>** zur Bestätigung.

Die Sender, die auf den Tasten 1, 2 oder 3 gespeichert sind, können auch direkt durch Drücken und Halten der Tasten 1, 2 oder 3 aufgerufen werden.

13.9. DAB+-Informationsanzeige

Hier können Sie die DAB+-Serviceinformationen anzeigen lassen. Drücken Sie **MENU/INFO** zum Anzeigen von Programminformationen, der Programmart des Senders, der Frequenz, der Signalstärke, der Bitrate, des Codecs, der Audioart, der Kanäle und des Datums.

Wird ein Bild für den Sender angezeigt, können Sie durch Drücken des Knopfes **<TUNING/SELECT>** das Bild als Vollbild vergrößern. Drücken Sie die Taste erneut, kehrt die Anzeige zum Abspielbildschirm zurück.

14. FM Radio Operation

Das Symbol in der oberen rechten Ecke des Bildschirms zeigt die Stärke des vom Gerät erkannten UKW-Signals an.

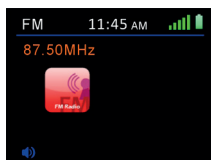

14.1. Nach UKW-Sender suchen

Drehen Sie den Drehknopf **<TUNING/SELECT>**, um die Einstellung in 0,05-MHz-Schritten vorzunehmen oder drücken Sie die Taste **SCAN**, um den nächsten UKW-Sender zu suchen.

Im UKW-Modus gibt es zwei Einstelloptionen im Systemmenü.

Scan-Einstellung: Zum ausschließlichen Empfang starker Sendersignale. Wenn das Radio beim Scannen viele schlechte Sendersignale findet, stellen Sie **Yes** (Ja) ein, um nur starke Sendersignale zu empfangen.

Audio-Einstellung: Zum Empfang von Stereo- oder Mono-UKW-Signalen.

14.2. UKW-Sender speichern

Während der Wiedergabe eines UKW-Senders drücken und halten Sie die Taste **MENU/INFO**, um in das Systemmenü zu gelangen, und wählen Sie **Preset Store** zum Speichern Ihrer Lieblingssender. Drehen Sie den Knopf **<TUNING/SELECT>**, um eine Zahl zu wählen und drücken Sie den Knopf **<TUNING/SELECT>** zum Speichern des Senders.

Sender können auf die Tasten 1, 2 oder 3 gespeichert und durch Drücken und Halten der Tasten 1, 2 oder 3 aufgerufen werden. Bis zu 10 Sender können im UKW-Modus gespeichert werden.

14.3. Aufrufen der gespeicherten UKW-Sender

Drücken und halten Sie die Taste **MENU/INFO**, um in das Systemmenü zu gelangen, und wählen Sie dort **Preset Recall** zum Aufrufen des gewünschten, gespeicherten Senders. Drehen Sie den Knopf **<TUNING/SELECT>**, um eine Zahl zu wählen und drücken Sie den Knopf **<TUNING/SELECT>** zur Bestätigung.

Die Sender, die auf den Tasten 1, 2 oder 3 gespeichert sind, können auch direkt durch Drücken und Halten der Tasten 1, 2 oder 3 aufgerufen werden.

14.4. RDS-Empfang (Radio Data System)

Hier können Sie die Informationen von UKW-Sendern anzeigen lassen, die zusätzliche, mit RDS kompatible Informationen übertragen. Drücken Sie die Taste **MENU/INFO**, um Programminformationen, die Programmart, die Frequenz oder, falls verfügbar, das Datum anzuzeigen.

15. Aux-In-Betrieb

Im AUX-IN-Modus können Sie Audiodatei von einer externen Quelle, z.B. von einem MP3-Player, abspielen. Um eine Audiodatei über den AUX-IN-Modus abzuspielen, gehen Sie folgendermaßen vor:

- Drehen Sie sowohl auf dem DR850 als auch bei der Audioquelle, wenn einstellbar, die Lautstärke herunter.
- Schließen Sie die externe Audioquelle an die 3,5-mm-AUX-IN-Buchse auf der Geräterückseite mit dem (im Lieferumfang enthaltenen) Audiokabel an.
- Drücken Sie die Taste **STANDBY/MODE** und wählen Sie im Hauptmenü AUX IN.
- Stellen Sie die Lautstärke des Geräts (und der Audioquelle, falls erforderlich) wie gewünscht ein, um mit der Wiedergabe zu beginnen.

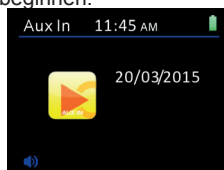

16. Bluetooth-Steuerung

Wenn Sie den Bluetooth-Modus auswählen, schaltet sich das Gerät in den Pairingmodus. Lassen Sie Ihr Smartphone/Tablet/anderes Bluetooth-Gerät nach dem Gerät suchen. Der Bluetooth-Pairing-Name des Geräts lautet „**ALBRECHT DR 850**“. Wenn die Verbindung erfolgreich ist, wird auf dem Bildschirm „Connected“ angezeigt und das Gerät kann die Musik von Ihrem Smartphone/Tablet/anderem Bluetooth-Gerät abspielen.

Sobald sich das Radio mit einem Bluetooth-Gerät verbunden hat, wird es sich mit diesem Bluetooth-Gerät (mit aktivierter Bluetooth-Funktion) beim nächsten Mal automatisch wieder verbinden, wenn es in Betriebsreichweite ist.

Hinweis: Das Gerät unterstützt eine Bluetooth-Signalreichweite von 8 m.

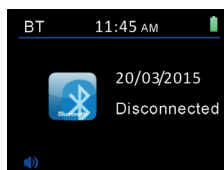

17. Kopfhörer-Ausgang

Das Gerät verfügt über eine 3,5-mm-Buchse für den Anschluss von Kopfhörern.

18. Fehlerbehebung

Fehler	Abhilfe
Das Gerät lässt sich nicht einschalten oder schaltet sich plötzlich aus.	<ol style="list-style-type: none"> 1. Überprüfen Sie, ob das Netzteil korrekt angeschlossen ist. 2. Das Gerät zeigt Fehlfunktionen, wenn es in Bereichen mit starken Funkstörungen verwendet wird. Das Gerät funktioniert wieder ordnungsgemäß, sobald die Störungen beseitigt wurden. 3. Der normale Betrieb des Geräts kann durch eine starke elektromagnetische Störung beeinflusst sein. Wenn dies der Fall ist, setzen Sie das Gerät einfach zurück, um den normalen Betrieb wieder aufzunehmen, indem Sie die Anweisungen in der Bedienungsanleitung befolgen. Wenn der Fehler weiterhin auftritt, versuchen Sie, das Produkt an einem anderen Ort aufzustellen.
Kein Strom	<ol style="list-style-type: none"> 1. Stellen sie sicher, dass der Netzadapter fest an die Netzsteckdose angeschlossen ist. 2. Stellen Sie sicher, dass der Akku aufgeladen ist. Wenn der Akkustand niedrig ist, laden Sie das Gerät, indem Sie den Netzadapter anschließen.
Kein Ton oder geringe Lautstärke	<ol style="list-style-type: none"> 1. Schalten Sie den Ton ein, es kann stumm geschaltet werden. 2. Erhöhen Sie die Lautstärke. 3. Befinden Sie sich im AUX IN-Modus, prüfen Sie, ob das Audiokabel richtig angeschlossen ist und die Lautstärke der Audioquelle hoch genug eingestellt ist.
Kein Signal oder Zischen im DAB-/UKW-Modus.	<ol style="list-style-type: none"> 1. Überprüfen Sie, ob die Antenne ordnungsgemäß installiert ist oder bewegen Sie die Antenne in eine andere Position. Versuchen Sie, die Länge der Antenne anzupassen. 2. Bewegen Sie das Gerät an einen anderen Standort.
Keine Verbindung mit dem Gerät über Bluetooth möglich.	<ol style="list-style-type: none"> 1. Das Gerät ist mit einem anderen Bluetooth-fähigen Gerät verbunden. Trennen Sie das Gerät und versuchen Sie es erneut.
Der Wecker funktioniert nicht.	<ol style="list-style-type: none"> 1. Schalten Sie den Wecker ein. 2. Die Lautstärke ist möglicherweise nicht richtig eingestellt, lesen Sie hierzu die Abhilfe bezüglich „Kein Ton oder geringe Lautstärke“. 3. Als Quelle des Weckers wurde ein Sender ohne Signal eingerichtet. Ändern Sie die Quelle des Weckers oder lesen Sie „Kein Signal oder Zischen im DAB-/UKW-Modus“.

19. Technische Daten

Modell-Nummer	DR 850
Beschreibung	DAB/DAB+/UKW-Radio mit Bluetooth
Anzeige	2,4-Zoll-TFT-Farbdisplay
UKW	87,5 bis 108,0 MHz, unterstützt RDS
DAB/DAB+	174 – 240 MHz (Band III)
Netzteil	Eingang: AC 100-240V, 50/60 Hz Ausgang: DC 15V, 1,5A
Anschlüsse	DC-IN AUX IN (3,5 mm Buchse) KOPFHÖRER (3,5mm Buchse)
Akku (Optional)	Lithium Polymer 11,1 V 1800 mAh
Leistungsaufnahme im Stand-by-Modus	<1W
Betriebstemperatur	0°C - 35°C
Abmessungen	250mm(L) x 150mm(H) x 80mm(D)
Gewicht	1,56kg



20. Gewährleistungs- und Recyclinginformationen

Wir sind verpflichtet, jedem Gerät Informationen über die Entsorgung, über die gesetzlichen Gewährleistungsbestimmungen und die EG Konformitätserklärungen mit Hinweisen über das Benutzen der Geräte in den verschiedenen Ländern beizufügen. Sie finden daher diese Informationen im folgenden Text.

20.1. Gesetzliche Gewährleistung von 2 Jahren nach Kaufdatum

Der Verkäufer dieses Geräts gewährt Ihnen eine gesetzliche Gewährleistung von zwei Jahren nach Kaufdatum des Geräts. Diese Gewährleistung umfasst alle Fehler, die durch defekte Bauteile oder fehlerhafte Funktionen innerhalb der Gewährleistungsfrist auftreten sollten, nicht jedoch Fehler, die auf normaler Abnutzung beruhen, wie z.B. verbrauchte Akkus, Kratzer im Display, Gehäuse-defekte, abgebrochene Antennen, sowie Defekte durch äußere Einwirkung, wie Korrosion, Überspannung durch unsachgemäße externe Spannungsversorgung oder Verwendung ungeeigneten Zubehörs. Ebenso sind Fehler von der Gewährleistung ausgeschlossen, die auf nicht bestimmungsgemäßen Umgang mit dem Gerät beruhen.

Bitte wenden Sie sich bei Gewährleistungsansprüchen zunächst unmittelbar an den Händler, bei dem Sie das Gerät erworben haben, oder auch gleich an unseren Servicepartner. Der Händler wird Ihr Gerät entweder reparieren oder austauschen, oder er wird Ihnen eine für das Gerät spezialisierte Serviceadresse nennen.

Falls Sie Ihr Gerät einschicken, vergessen Sie Ihre Kaufquittung als Nachweis über das Kaufdatum nicht und beschreiben Sie bitte den aufgetretenen Fehler möglichst genau.

21. Elektroschrottgesetz und Recycling



Europäische Gesetze verbieten das Entsorgen von defekten oder nicht mehr brauchbaren Geräten über den Hausmüll. Sollten Sie eines Tages Ihr Gerät entsorgen wollen, dann geben Sie es bitte nur bei den überall eingerichteten kommunalen Sammelstellen zum Recycling ab. Dieses Sammelsystem wird von der Industrie finanziert und sichert auch die umweltgerechte Entsorgung und das Recycling wertvoller Rohstoffe.

21.1. Hinweise zur Batterieentsorgung

Die in diesem Produkt verwendeten Batterien enthalten Chemikalien, die schädlich für die Umwelt sind. Um unsere Umwelt zu schützen, entsorgen Sie leere Batterien entsprechend den regionalen Gesetzen oder Vorschriften. Entsorgen Sie Batterien nicht im normalen Hausmüll.

Für weitere Informationen kontaktieren Sie bitte die örtlichen Behörden oder Ihren Händler, bei dem Sie das Produkt erworben haben

22. Serviceanschrift und technische Hotline

Alan Service
c/o Transerv2000 Repair Service GmbH & Co. KG
Servicecenter Frankfurt
Robert-Bosch-Str. 35
D-64625 Bensheim

Die Servicehotline ist unter 06251-9856 0 55 (reguläre Kosten für das deutsche Festnetz) bzw. per E-Mail unter

service.alan@transerv2000.de

erreichbar.

Bevor Sie bei einem Problem ein vermeintlich defektes Gerät zurückschicken, können Sie Zeit und Versandkosten sparen, indem Sie zunächst ein paar einfache Tests (siehe Kapitel Störungserkennung) durchführen, oder lassen Sie sich per Hotline helfen

Druckfehler vorbehalten.

© 2015 Alan Electronics GmbH, Daimlerstr. 1K, 63303 Dreieich, Deutschland

DAB+/UKW Digital-Radio DR850



Manual

English

Content

1. Safety Warnings	19
2. Identification of Parts and Controls.....	20
3. Getting Started	21
4. Operations	21
4.1. Main Menu.....	21
4.2. Built in Rechargeable Battery.....	22
4.3. Antenna	22
4.4. System Menu and Settings.....	22
5. Equalizer.....	22
6. Backlight.....	22
7. Setting Time/Date.....	23
8. Alarms.....	24
9. Sleep	24
10. Factory Reset	25
11. Info.....	25
12. Language.....	25
13. DAB+ Radio Operation.....	25
13.1. Scanning to DAB+ stations.....	25
13.2. Station List:.....	26
13.3. Manual Tune:	26
13.4. Prune Invalid:	26
13.5. DRC:	26
13.6. Station Order:	26
13.7. Preset the DAB+ stations	26
13.8. Recall the preset DAB+ stations.....	26
13.9. DAB+ information Display	27
14. FM Radio Operation	27
14.1. Scanning to FM stations.....	27
14.2. Preset the FM stations.....	27
14.3. Recall the preset FM stations.....	27
14.4. RDS (Radio Data System) Reception	27
15. Aux In Operation.....	28
16. Bluetooth Operation.....	28
17. Earphone Out	28
18. Troubleshooting.....	29
19. Specifications	30
20. Warranty and Recycling Information	31
21. Service Address And Technical Hotline (for units sold in Germany)	31

1. Safety Warnings

- Always protect the device against moisture and humidity. Do not put this device in water or other liquids! If you spill any liquid into the device, it can cause serious damage. Switch it off at the mains immediately. Withdraw the mains plug and consult your dealer.
- Using the device in rooms or climates with high humidity and temperatures may cause condensation to form inside the device. Condensation may damage the device.
- Using the device in a dusty condition may cause damages to the interior electronic components, which may lead to malfunctions in the device.
- The device must be placed on a flat stable surface and should not be subjected to vibrations.
- To reduce the risk of electric shock, do not remove screws. The device does not contain any user-serviceable parts. Please leave all maintenance work to qualified personnel.
- Only use the power adaptor delivered with the device.
- Avoid extreme degrees of temperature, either hot or cold. Place the device well away from heat sources such as radiators or gas/ electric fires.
- The mains socket must be located near the device and should be easily accessible.
- Never touch the plug or the device itself with wet hands. Never pull the power cable when disconnecting the power adaptor from power supply.
- Ensure that the available supply voltage agrees with the required operational voltage of the device before use.
- If the device is not in use for a long period of time (e.g. holidays), disconnect it from the power supply.
- In case of using the headphones, be reminded that excessive sound pressure or volumes from headphones or earphones can lead to damage to the hearing. Always adjust the volume to a pleasant, not too loud level. If you have adjusted the volume of the headphones to be too high and use that for an extended period, it can damage the listener's hearing.
- Ensure to unplug the device from the mains socket before cleaning.
- Batteries (battery pack or batteries installed) shall not be exposed to excessive heat such as sunshine, fire or the like.
- Remove dead batteries from equipment and all batteries from equipment you know you are not going to use for a long time. Otherwise the batteries may leak and cause damage.
- Never dispose of batteries in fire as this can cause them to explode. Please recycle dead batteries; do not put with the normal household waste.
- Do not use any type of abrasive pad or abrasive cleaning solutions as these may damage the device's surface.
- Before using the device, please familiarize yourself with all of the safety information and instructions for use. When passing this device on to others, please also include all the documents.



2. Identification of Parts and Controls

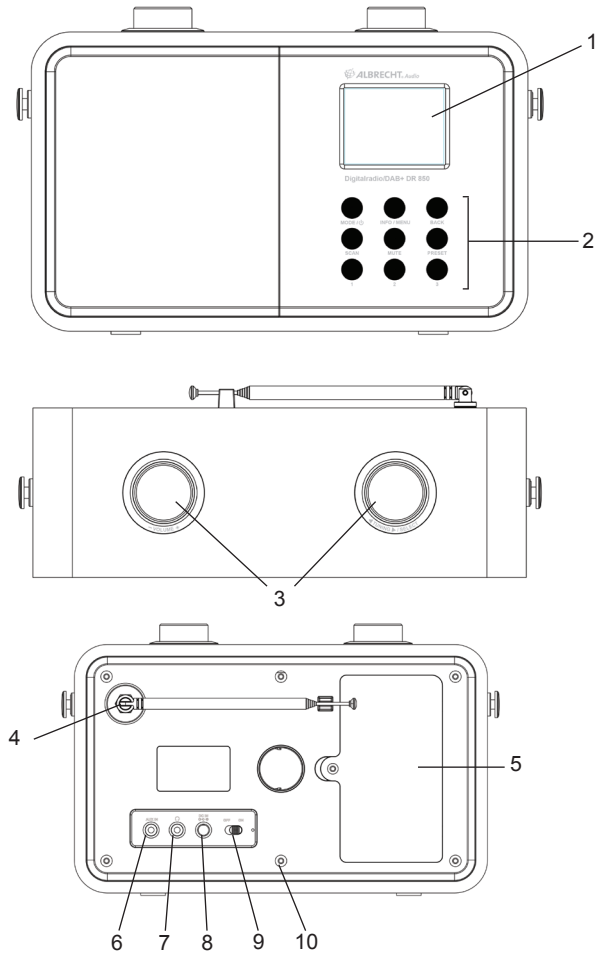

No.	Description	Functions
1	2.4" TFT Screen	Display
2	Buttons	Basic control of operation
3	Control Knobs	Volume Control and TUNING/SELECT Control
4	F-connector Antenna	Reception of DAB+/FM signal
5	Battery compartment	Storing rechargeable battery
6	AUX In	3.5mm socket for AUX IN
7	Earphone out	3.5mm socket for earphones connection
8	DC IN	Power supply
9	On/Off button	Switch power on/off
10	LED light	Indicate battery charging status

3. Getting Started

The packaging contains the following items:

- DAB/DAB+/FM Radio with Bluetooth
- Power adaptor
- 3.5mm audio cable
- F-connector antenna (Installed on the device)
- User Manual

Connect the DC cable of the power adaptor to the DC IN socket at the back of the device and plug the power adaptor to the mains socket. Slide the ON/OFF button to „ON“ to switch on the device.



The time, date and any active alarm icon are then displayed on the screen. The time and date are also updated automatically from DAB by default. If time and date are set manually, auto update will then be disabled. Press and hold **STANDBY/MODE** button to turn the device to standby mode.

Note : If the device is not operated with AC-DC adapter and the battery power is fully empty without recharging, the current time and date of the device will not be kept and eventually return to default date/time as 01/01/2015 and 0:00



During standby mode, press and hold **STANDBY/MODE** button to turn the device to operation mode. If it is the first time to enter DAB mode, the device will automatically scan the DAB/DAB+ stations.

4. Operations

4.1. Main Menu

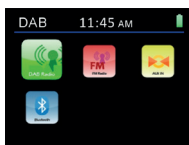

Press **STANDBY/MODE** button to go to the main menu, you can rotate the **<TUNING /SELECT>** control to select different operation mode (DAB, FM, AUX IN or Bluetooth).

Rotate the **-VOLUME+** control to increase or decrease the volume during playing. Press **MUTE** button to turn the sound off, press it again to resume normal listening.

At any operation mode, press **BACK** button to go to the previous screen until back to its playing mode.

4.2. Built in Rechargeable Battery

The LED near the ON/OFF switch is to indicate the charging status of the built in battery. When the device is ON or the battery is fully charged, the LED light is green. If battery is under charging, the LED light is red.

The icon on the top right corner of the display shows the level of the battery power. The icon is shown when the battery power is low.

4.3. Antenna

The F-connector antenna has already been installed on the device. To get good reception for DAB/FM broadcasting, always extend the antenna with its full length.

4.4. System Menu and Settings

At any operation mode, press and hold **MENU/INFO** button to enter system menu in order to change device configurations. Rotate the **<TUNING /SELECT>** control to select the submenu and then press the **<TUNING /SELECT>** control to confirm.

5. Equalizer

Rotate the **<TUNING /SELECT>** control to choose EQ - Normal, Classic, Pop, Jazz, Rock, Flat, Movie or News. Press the **<TUNING /SELECT>** control to confirm.

EQ can also be set at DAB/FM mode.



6. Backlight

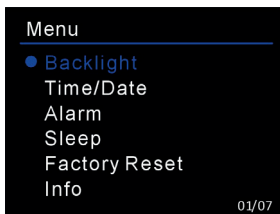

Select illuminated level of backlight (High/Medium/Low) and the duration of timeout (On/10/20/30/45/60/90/120/180 sec). With setting the timeout, the backlight will automatically change to dim if the device is not accessed for operation at the setting time.

7. Setting Time/Date

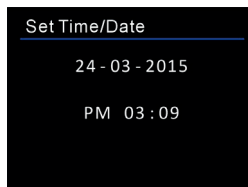
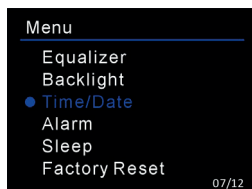

Set Time/Date: The Day digits will first flash and ready for setting. Rotate the <TUNING /SELECT> control to adjust the day and press the <TUNING /SELECT> control to confirm. The Month digits will then flash and ready for setting. Rotate the <TUNING /SELECT> control to adjust the month and press <TUNING /SELECT> control to confirm. The Year digits will then flash and ready for setting. Rotate the <TUNING /SELECT> control to adjust the year and then press the <TUNING /SELECT> control to end the date setting. Time setting will then start. The Hour digits will first flash and ready for setting. Rotate the <TUNING /SELECT> control to set the Hour and press the <TUNING /SELECT> control to confirm, the Minute digits will then flash and ready for setting. Rotate the <TUNING /SELECT> control to adjust the minute and press the <TUNING /SELECT> control to end the time setting.

Set Format: Change the display of time in 12-hour mode or 24-hour mode. Rotate the <TUNING /SELECT> control to select and press the <TUNING /SELECT> control to confirm setting.

Auto update: Select to update time and date from DAB or FM. Rotate the <TUNING /SELECT> control to select and press the <TUNING /SELECT> control to confirm selection. The device will automatically be updated to the current time when receiving signal from a DAB station or FM station with RDS. NO Update is also optional for selection.

8. Alarms

There are two alarms available.

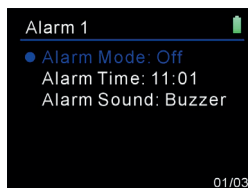
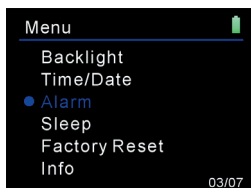

Rotate the <TUNING /SELECT> control to choose setting up Alarm 1 or Alarm 2. Press the <TUNING /SELECT> control to enter the detailed settings.

Alarm Mode: Rotate the <TUNING /SELECT> control to schedule the alarm to Off/Daily/Once/Weekend/Weekday, press the <TUNING /SELECT> control to confirm.

Alarm Time: The alarm time can be set with procedures follow the same as the clock setting. Rotate the <TUNING /SELECT> control to set the alarm time and press the <TUNING /SELECT> control to confirm.

Alarm Sound: Set the alarm sound (Buzzer/DAB/FM). Rotate the <TUNING /SELECT> control to select and press the <TUNING /SELECT> control to confirm.

Note : The alarm volume is based on the volume setting when the alarm is set. If the device is set with MUTE, the alarm is also turned off. In order to activate the alarm if the alarm sound is set to DAB/FM, the antenna should be extended and positioned properly to ensure good reception of station signals.

When the alarm(s) is/are set and saved, a clock icon will appear at the bottom of the display. The clock icon is also displayed on the screen at standby mode.

When alarm is ON, press and hold **STANDBY/MODE** button to stop the alarm or press the <TUNING /SELECT> control to enter snooze mode.

The device alarms again in 5 minutes after entering snooze mode. The 5-minute count down will also appear on the display.

In snooze mode, the snooze time can be changed to 5/10/15/30 by rotating the <TUNING /SELECT> control.

To turn snooze off, simply press **STANDBY/MODE** button.

9. Sleep

Rotate the <TUNING /SELECT> control to select the sleep time of 15/ 30/ 45/ 60/ 75/ 90/ 105/ 120 minutes or set the sleep as Off. Press the <TUNING /SELECT> control to confirm.

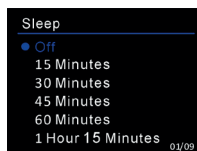

10. Factory Reset

Rotate the <TUNING /SELECT> control to select **Yes/No** to reset to the factory default setting and press the <TUNING /SELECT> control to confirm. The system will then restart.

Note : all customised settings (except current time/date setting) and stored preset stations will be erased after factory reset.

11. Info

Show the version of firmware of the system.

12. Language



Rotate the <TUNING /SELECT> control to select desired language (English/ Dansk/ Nederlands/ Suomi/ Deutsch/ Francais/ Norsk/ Italiano/ Polski/ Português/ Espanol/ Svenska/ Türkce) and press <TUNING /SELECT> control to confirm.

13. DAB+ Radio Operation

Caution: Before listening to the radio, ensure that the DAB/FM Antenna is correctly connected and adjusted with proper length and direction.

The icon on the top right corner of the display shows the strength of the DAB/DAB+ signal detected by the device.

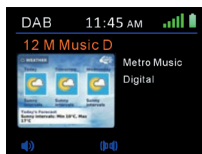

13.1. Scanning to DAB+ stations

Auto scanning: Press **SCAN** button to run full scan of all stations. Alternatively, press and hold **MENU/INFO** button to go to system menu where you can select **SCAN** to run same operation. All stations are put on the Station List after scanning.

13.2. Station List:

Press and hold **MENU/INFO** button to go to system menu, then select Station List to view the list of

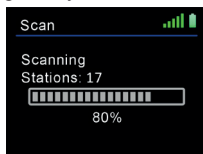

stations already scanned. Rotate **<TUNING /SELECT>** control to select the station you want to listen and press **<TUNING /SELECT>** control to confirm.

13.3. Manual Tune:

If the device could not receive the DAB+ station you want, rotate **<TUNING /SELECT>** control to select station frequency manually. Once selected, press **<TUNING /SELECT>** control to confirm and the station frequency will be put on the station list.

13.4. Prune Invalid:

Enter to remove the stations that are listed but not available. Press and hold **MENU/INFO** button to go to system menu. Rotate **<TUNING /SELECT>** control to select Prune Invalid and then choose Yes. Press **<TUNING /SELECT>** control to confirm.

13.5. DRC:

If you are listening to music with a high dynamic range in a noisy environment, you may wish to compress the audio dynamic range. This makes quiet sounds louder, and loud sounds quieter. Rotate **<TUNING /SELECT>** control to select DRC (high/low/off) and press **<TUNING /SELECT>** control to confirm.

13.6. Station Order:

The stations are listed by Alphanumeric/Ensemble/Valid. Rotate **<TUNING /SELECT>** control to select and press **<TUNING /SELECT>** control to confirm.

13.7. Preset the DAB+ stations

While listening to the DAB+ station, press and hold **MENU/INFO** button to go to system menu, then select Preset Store to save the favourite station. Rotate **<TUNING /SELECT>** control to choose the number and then press **<TUNING /SELECT>** control to store the station.

Shortcut for preset 1, 2 or 3 can be set to store the favourite station by pressing and holding number 1, 2 or 3 button respectively. Up to 10 presets can be stored in DAB mode.

13.8. Recall the preset DAB+ stations

Press and hold **MENU/INFO** button to go to system menu, then select **Preset Recall** to recall the desired preset station. Rotate **<TUNING /SELECT>** control to choose the preset number and then press **<TUNING /SELECT>** control to confirm.

Shortcut for preset 1,2 or 3 can be recalled by pressing its corresponding number 1,2 or 3 button directly.

13.9. DAB+ information Display

You can view the DAB+ service information. Press **MENU/INFO** to view the programme information, the programme type of the station, the frequency, signal strength, bit rate, codec, audio type, channels, the date.

If there is a picture shown for the station, you can press **<TUNING /SELECT>** control to enlarge the picture with full screen. Press it again, the display will go back to the playing screen.

14. FM Radio Operation

Caution: Before listening to the radio, ensure that the DAB/FM Antenna is correctly connected and adjusted with proper length and direction.

The icon on the top right corner of the display shows the strength of the FM signal detected by the device.

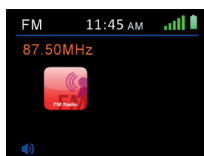

14.1. Scanning to FM stations

Rotate **<TUNING /SELECT>** control to make tuning with 0.05MHz per step or press **SCAN** button to go to search for next FM station.

In FM mode, there are two options for setting on the system menu.

Scan setting: set to receive the strong signal stations only. If the radio scans and receives many poor signal stations, set to **Yes** to get the strong signal stations only.

Audio setting: set to receive the stereo or mono FM signal.

14.2. Preset the FM stations

When listening to the FM station, press and hold **MENU/INFO** to go to the system menu, then select **Preset Store** to save the favourite station. Rotate **<TUNING /SELECT>** control to choose the number and then press **<TUNING /SELECT>** control to store the station.

Shortcut for preset 1, 2 or 3 can be set to store the favourite station by pressing and holding number 1, 2 or 3 button respectively. Up to 10 presets can be stored in FM mode.

14.3. Recall the preset FM stations

Press and hold **MENU/INFO** button to go to system menu, then select **Preset Recall** to recall the desired preset station. Rotate **<TUNING /SELECT>** control to choose the preset number and then press **<TUNING /SELECT>** control to confirm.

Shortcut for preset 1,2 or 3 can be recalled by pressing its corresponding number 1,2 or 3 button directly.

14.4. RDS (Radio Data System) Reception

You can view the information of FM stations which broadcast added data compatible with RDS. Press **MENU/INFO** button to view the programme information, the programme type, frequency or the date if available.

15. Aux In Operation

In AUX IN mode, you can play audio file from an external source such as MP3 player. To play audio file with AUX IN mode, follow the steps below:

- Turn the volume low on both the DR850 and the audio source device if adjustable.
- Connect the external audio source to the 3.5mm AUX IN socket at the back of the device using the audio cable (included)
- Press **STANDBY/MODE** button and select AUX IN on the main menu.
- Adjust the volume of the device (and the audio source device if necessary) as required to start playing.

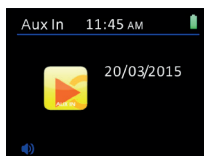

16. Bluetooth Operation

When you select the Bluetooth mode, the device is entering into pairing stage. Turn on your smartphone/ tablet/ other Bluetooth devices to search for the device. The Bluetooth pairing name of the device is “**ALBRECHT DR 850**”. If pairing is successful, the screen will show “Connected” and the device will start playing music from your smartphone/ tablet/ other Bluetooth devices.

Once the device has connected to a Bluetooth device, it will automatically search to reconnect this Bluetooth device (enabled with Bluetooth function) next time when they are in operating range.

Note : The device supports to receive a Bluetooth signal within 8 metres.

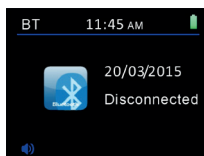

17. Earphone Out

It features a 3.5mm socket for connection the device to earphones.

18. Troubleshooting

Error	Remedy
The device does not switch on or turns off suddenly.	<ol style="list-style-type: none"> 1. Check if the power adaptor is connected properly. 2. The device may malfunction when used in areas with strong radio interference. The device will work properly again once interference ceases. 3. The normal function of the product may be disturbed by strong Electro-Magnetic Interference. If so, simply reset the product to resume normal operation by following the procedures specified on instruction manual. If failure persists, try to use the product in other location.
No Power	<ol style="list-style-type: none"> 1. Ensure that the power adaptor is plugged to the mains socket securely. 2. Ensure that the battery has been charged. If battery power is low, charge the device by connecting the power adaptor.
No Sound or lower sound	<ol style="list-style-type: none"> 1. Turn on the sound as it may be muted. 2. Increase the volume. 3. For AUX IN mode, check if the audio cable is connected properly and the volume of the audio source is set high enough.
No signal or hiss in DAB/FM mode.	<ol style="list-style-type: none"> 1. Check the antenna if properly installed or move the antenna to other position. Try to adjust the length of antenna. 2. Move the device to other location.
Cannot connect with the device via Bluetooth.	<ol style="list-style-type: none"> 1. The device is connected with other Bluetooth-enabled device. Disconnect that device and then try again.
Alarm doesn't work.	<ol style="list-style-type: none"> 1. Switch on the alarm. 2. The volume may not be properly set, refer to the solutions of "No sound or lower sound". 3. The source of alarm was set to a station without signal. Change the source of alarm or refer to "No signal or hiss in DAB/FM mode".

19. Specifications

Model number	DR 850
Description	DAB/DAB+/FM Radio with Bluetooth
Display	2.4" TFT Color display
FM	87.5 – 108.0 MHz, RDS supported
DAB/DAB+	174 – 240 MHz (Band III)
Power adaptor	Input : AC 100-240V, 50/60 Hz Output: DC 15V, 1.5A
Connections	DC IN (power supply) AUX IN (3.5mm socket) EARPHONE (3.5mm socket)
Rechargeable battery (Optional)	Lithium Polymer 11.1V 1800mAh
Standby mode power consumption	<1W
Operating temperature	0°C - 35°C
Dimensions	250mm(L) x 150mm(H) x 80mm(D)
Weight	1.56kg



20. Warranty and Recycling Information

We are legally obliged to include disposal and warranty information as well as EU declaration of conformity with the use instructions in different countries for every unit. Please find this information on the following pages.

2-Year Warranty From Date Of Purchase

The manufacturer/retailer guarantees this product for two years from date of purchase. This warranty includes all malfunctions caused by defective components or incorrect functions within the warranty period excluding wear and tear, such as exhausted batteries, scratches on the display, defective casing, broken antenna and defects due to external effects such as corrosion, over voltage through improper external power supply or the use of unsuitable accessories. Defects due to unintended use are also excluded from the warranty.

Please contact your local dealer for warranty claims. The dealer will repair or exchange the product or forward it to an authorized service center.

You can also contact our service partner directly. Please include your proof of purchase with the product and describe the malfunction as clearly as possible.

WEEE and Recycling



The European laws do not allow any more the disposal of old or defective electric or electronic devices with the household waste. Return your product to a municipal collection point for recycling to dispose of it. This system is financed by the industry and ensures environmentally responsible disposal and the recycling of valuable raw materials.

Notes for battery disposal

The battery used with this product contains chemicals that are harmful to the environment. To preserve our environment, dispose of used battery according to your local laws or regulations. Do not dispose of battery with normal household waste.

For more information, please contact the local authority or your retailer where you purchased the product.

21. Service Address And Technical Hotline (for units sold in Germany)

Alan Service

c/o Transerv2000 Repair Service GmbH & Co. KG
Servicecenter Frankfurt

Robert-Bosch-Str. 35
D-64625 Bensheim

Contact our service hotline by phone +49 (0) 6251 9856 0 55
or e-mail at service.alan@transerv2000.com



Radio numérique DR850, DAB+/UKW



Manuel

Français

Sommaire

1. Avertissements de sécurité.....	35
2. Identification of Parts and Controls.....	36
3. Mise en route.....	37
4. Modes de fonctionnement.....	37
4.1. Menu principal.....	37
4.2. Pile rechargeable (facultative).....	38
4.3. Antenne.....	38
4.4. Menu système et paramètres de configuration.....	38
5. Égaliseur.....	38
6. Rétroéclairage.....	38
7. Configuration de la date et de l'heure.....	39
8. Fonction réveil.....	40
9. Arrêt automatique.....	41
10. Réinitialisation.....	41
11. Info.....	41
12. Langue.....	41
13. Mode radio numérique DAB+.....	42
13.1. Recherche de stations numériques.....	42
13.2. Liste des stations :.....	42
13.3. Recherche manuelle:.....	42
13.4. Effacer les stations inaccessibles :.....	42
13.5. DRC :.....	42
13.6. Trier les stations:.....	43
13.7. Présélection d'une station numérique.....	43
13.8. Écoute d'une station numérique présélectionnée.....	43
13.9. Affichage d'informations numériques.....	43
14. Mode radio FM.....	43
14.1. Recherche des stations FM.....	44
14.2. Présélection d'une station FM.....	44
14.3. Écoute d'une station FM présélectionnée.....	44
14.4. Réception RDS (Radio Data System).....	44
15. Mode auxiliaire (Aux In).....	44
16. Mode Bluetooth.....	45
17. Sortie écouteurs.....	45
18. Guide de dépannage.....	46
19. Spécifications.....	47
20. Fournisseurs de services et hotline technique.....	47
21. Information importante.....	48

1. Avertissements de sécurité

- Veillez à toujours protéger votre appareil contre l'humidité. Ne plongez pas cet appareil dans de l'eau ou tout autre liquide ! Toute infiltration d'un liquide à l'intérieur de votre appareil risque de causer de sérieux dommages. Si cela se produit, éteignez immédiatement l'appareil. Débranchez-le de la prise secteur et apportez-le à votre revendeur.
- L'utilisation de cet appareil dans un endroit ou sous un climat fortement humide ou soumis à des températures très élevées ou très basses peut entraîner la formation d'une condensation à l'intérieur de l'appareil. Or, la condensation est une cause de dommage pour cet appareil.
- N'utilisez pas votre appareil dans un environnement poussiéreux, car la poussière peut endommager les composants électroniques internes et empêcher alors la radio de fonctionner normalement.
- Posez votre radio sur une surface plate et stable, non sujette à vibration.
- Pour réduire les risques de choc électrique, ne retirez pas les vis. Cet appareil ne contient aucune pièce remplaçable par l'utilisateur. Confiez toutes les opérations de réparation à un technicien qualifié uniquement.
- Utilisez uniquement l'adaptateur d'alimentation secteur fourni avec votre radio.
- Évitez d'exposer votre appareil à des températures excessivement chaudes ou froides. N'installez pas votre appareil près d'une source de chaleur telle qu'un radiateur ou une cuisinière au gaz ou électrique.
- Prévoyez une prise secteur proche de votre appareil et facilement accessible.
- Ne touchez jamais la prise ou l'appareil avec des mains humides. Ne tirez jamais le câble d'alimentation pour le retirer de la prise secteur.
- Avant de brancher votre appareil, vérifiez que la tension fournie par le secteur correspond à celle qui est nécessaire à son fonctionnement.
- Si vous n'envisagez pas d'utiliser votre appareil avant longtemps (par exemple si vous partez en vacances), déconnectez-le de sa source d'alimentation électrique.
- Si vous utilisez un casque ou des écouteurs avec votre radio, sachez qu'un volume ou une pression sonore excessive risque d'endommager votre capacité auditive. Réglez toujours le volume sonore à un niveau confortable et jamais à un niveau excessif. L'écoute d'un contenu audio à un niveau sonore élevé pendant une longue période risque d'endommager votre capacité auditive.
- N'oubliez pas de débrancher votre appareil du secteur avant de le nettoyer.
- N'exposez pas vos piles (celles déjà installées dans l'appareil comme celles de recharge) à une chaleur excessive (soleil, incendie, etc.).
- Ne laissez jamais des piles déchargées dans votre appareil et retirez les piles si vous n'envisagez pas d'utiliser votre appareil avant longtemps. Faute de quoi, vous risquez une fuite de l'électrolyte des piles, source de dommage pour votre appareil.
- Ne jetez jamais des piles dans le feu, elles risquent d'exploser. Pour vous débarrasser de vos piles usagées, déposez-les auprès d'un point de recyclage ; ne les jetez pas avec vos ordures ménagères.
- N'utilisez ni tampon abrasif ni solution de nettoyage abrasive pour ne pas endommager la surface de l'appareil.
- Lisez toutes les informations de sécurité et toutes les instructions d'utilisation pour vous familiariser avec le fonctionnement de votre appareil avant de l'utiliser. Si vous confiez votre appareil à d'autres personnes, n'oubliez pas d'y joindre tous les documents qui l'accompagnent.



2. Identification of Parts and Controls

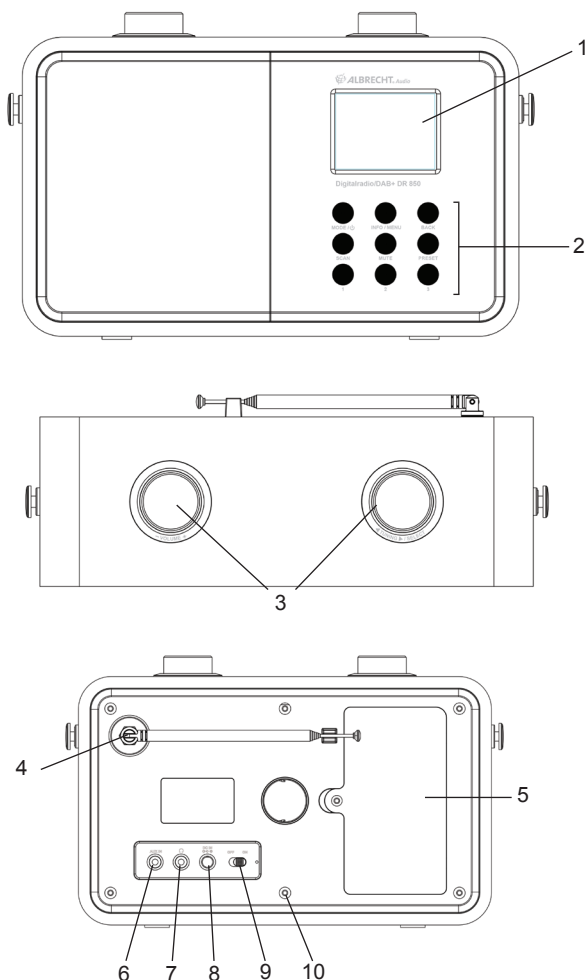

Élément. Description

- | | |
|----|--|
| 1 | Ecran TFT 2,4 pouces |
| 2 | Touches |
| 3 | Boutons de commande |
| 4 | Antenne à connecteur F |
| 5 | Compartiment à pile |
| 6 | Entrée auxiliaire |
| 7 | Sortie écouteurs |
| 8 | Entrée DC IN (courant Alimentation électrique continu) |
| 9 | Commutateur de marche/arrêt Allume/éteint la radio |
| 10 | Indicateur à DEL |

Fonctions

- | |
|--|
| Affichage |
| Permet d'exécuter les principales fonctions. |
| Réglage du volume et TUNING/SELECT |
| Réception des signaux numériques/FM |
| Contient la pile rechargeable |
| Connecteur AUX IN 3,5 mm |
| Connecteur 3,5 mm pour la sortie écouteurs |
| Allume/éteint la radio |
| Renseigne sur l'état de charge de la pile |

3. Mise en route

Vérifiez que la boîte qui vous a été remise contient les éléments suivants :

- Radio numérique ALBRECHT DR850, DAB/DAB+/FM et Bluetooth
- Adaptateur d'alimentation électrique
- Câble audio 3,5 mm
- Antenne à connecteur F (montée sur l'appareil)
- Guide d'utilisateur

Branchez le câble de l'adaptateur secteur sur l'entrée DC IN située à l'arrière de la radio puis branchez l'adaptateur sur une prise secteur. Poussez le commutateur de marche/arrêt sur la position « ON » pour allumer la radio.



L'heure actuelle, la date d'aujourd'hui et l'icône du réveil qui est actif, le cas échéant, s'affichent sur l'écran. Par défaut, l'heure et la date sont automatiquement mises à jour depuis la bande numérique. Vous pouvez les ajuster manuellement, ce qui aura pour effet de désactiver alors la mise à jour automatique. Appuyez sur la touche **VEILLE/MODE** et maintenez-la enfoncée pour placer la radio en mode veille.

Pour réactiver la radio lorsqu'elle est en veille, appuyez sur la touche **VEILLE/MODE** et maintenez-la enfoncée. Si vous activez le mode radio numérique pour la première fois, la radio démarre automatiquement une recherche de stations DAB/DAB+.



Pour réactiver la radio lorsqu'elle est en veille, appuyez sur la touche **VEILLE/MODE** et maintenez-la enfoncée. Si vous activez le mode radio numérique pour la première fois, la radio démarre automatiquement une recherche de stations DAB/DAB+.

4. Modes de fonctionnement

4.1. Menu principal

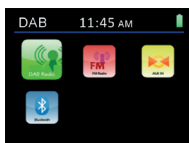

Appuyez sur la touche **VEILLE/MODE** pour afficher le menu principal et tournez le bouton **<TUNING/SELECT>** jusqu'à sélectionner le mode de fonctionnement que vous désirez (**DAB**, **FM**, **AUX IN** ou **Bluetooth**).

Pendant l'écoute d'un contenu audio, tournez le bouton **VOLUME+** pour augmenter ou diminuer le

volume sonore. Pour désactiver le son, appuyez sur la touche **MUTE** ; réappuyez sur cette même touche pour reprendre une écoute normale.

Depuis tous les modes de fonctionnement, appuyez sur la touche **BACK** pour revenir à la page-écran précédente, jusqu'à atteindre le mode lecture.

4.2. Pile rechargeable (facultative)

L'indicateur à DEL, situé à côté du commutateur de marche/arrêt, vous renseigne sur l'état de charge de la pile. Il est vert lorsque la radio est allumée ou lorsque la pile est totalement chargée. Il est rouge lorsque la pile est en cours de charge.

L'icône affichée en haut et à droite sur l'écran indique le niveau de charge de la pile. Elle s'allume lorsque la pile n'est plus suffisamment chargée.

4.3. Antenne

La radio vous est fournie avec l'antenne à connecteur F déjà montée. Pour optimiser la réception des stations numériques et FM, déployez complètement l'antenne.

4.4. Menu système et paramètres de configuration

Depuis tous les modes de fonctionnement, appuyez sur la touche **MENU/INFO** et maintenez-la enfoncée pour modifier les paramètres de configuration de la radio. Tournez le bouton **<TUNING/SELECT>** jusqu'à sélectionner le sous-menu que vous désirez et appuyez sur ce même bouton **<TUNING/SELECT>** pour valider votre choix.

5. Égaliseur

Tournez le bouton **<TUNING/SELECT>** jusqu'à sélectionner un style d'égaliseur parmi les suivants : Normal, Classic, Pop, Jazz, Rock, Flat, Movie et News. Appuyez sur le bouton **<TUNING/SELECT>** pour confirmer votre choix.

Le réglage de l'égaliseur est également disponible en mode radio numérique/FM.

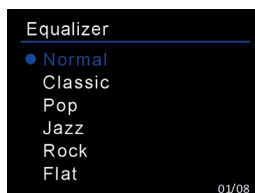

6. Rétroéclairage

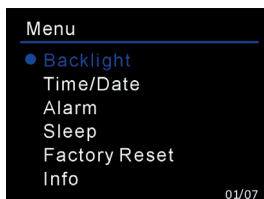

Choisissez un niveau d'éclairage de l'écran Élevé/Moyen/Faible (High/Medium/Low) et un délai

avant l'extinction de l'éclairage (On/10/20/30/45/60/90/120/180s). Ce délai expiré et sans action sur la radio, l'éclairage s'affaiblit automatiquement.

7. Configuration de la date et de l'heure

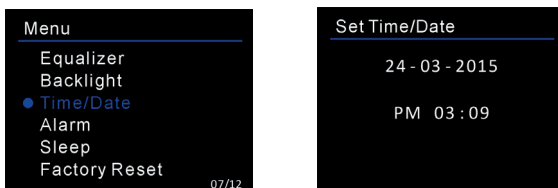

Réglage de l'heure et de la date : Dès que les chiffres du jour clignotent, tournez le bouton <TUNING/SELECT> jusqu'à sélectionner le jour actuel et appuyez sur ce même bouton <TUNING/SELECT> pour confirmer ce choix. Ce sont maintenant les chiffres du mois qui clignotent. Tournez le bouton <TUNING/SELECT> jusqu'à sélectionner le mois actuel et appuyez sur ce même bouton <TUNING/SELECT> pour valider votre choix. Ce sont maintenant les chiffres de l'année qui clignotent. Tournez le bouton <TUNING/SELECT> jusqu'à sélectionner l'année actuelle et appuyez sur ce même bouton <TUNING/SELECT> pour valider votre choix. Le réglage de la date est terminé. La radio vous propose maintenant de régler l'horloge.

Dès que les chiffres des heures clignotent sur l'écran, tournez le bouton <TUNING/SELECT> jusqu'à sélectionner la valeur actuelle et appuyez sur ce même bouton <TUNING/SELECT> pour confirmer ce choix. Ce sont maintenant les chiffres des minutes qui clignotent. Tournez le bouton <TUNING/SELECT> jusqu'à sélectionner la valeur actuelle et appuyez sur ce même bouton <TUNING/SELECT> pour valider votre choix. Le réglage de l'heure est terminé.

Format d'affichage : utilisez cette option pour choisir le mode d'affichage de l'heure : sur 12 heures ou sur 24 heures. Tournez le bouton <TUNING/SELECT> jusqu'à sélectionner le format d'affichage que vous désirez et appuyez sur ce même bouton <TUNING/SELECT> pour valider votre choix.

Mise à jour automatique : sélectionnez cette option pour mettre à jour la date et l'heure à partir de la radio numérique ou FM. Tournez le bouton <TUNING/SELECT> jusqu'à sélectionner la valeur que vous désirez et appuyez sur ce même bouton <TUNING/SELECT> pour valider votre choix. À la réception des informations RDS appropriés émis par une station numérique ou une station FM, la radio mettra automatiquement à jour l'heure et la date actuelles.

Vous pouvez choisir NO Update (Ne pas mettre à jour) pour ne pas activer la synchronisation automatique.

8. Fonction réveil

Vous pouvez régler deux heures de réveil différentes.

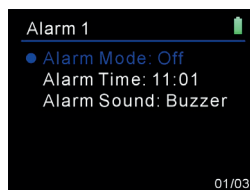
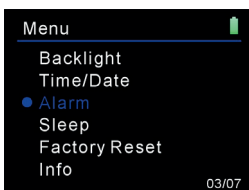

Tournez le bouton **<TUNING/SELECT>** jusqu'à sélectionner Alarm 1 (Réveil 1) ou Alarm 2 (Réveil 2). Appuyez sur le bouton **<TUNING/SELECT>** pour accéder aux paramètres de configuration.

Fréquence réveil : Tournez le bouton **<TUNING/SELECT>** jusqu'à sélectionner la fréquence de déclenchement du réveil que vous désirez : Désactivé, Chaque jour, Une fois, Jour ouvré, Fin de semaine (Off/Daily/Once/Weekend/Weekday). Appuyez sur le bouton **<TUNING/SELECT>** pour confirmer votre choix.

Heure de réveil : La procédure de réglage de l'heure de réveil est identique à celle qui est décrite pour régler l'horloge. Tournez le bouton **<TUNING/SELECT>** pour régler les éléments de l'heure et appuyez sur ce même bouton **<TUNING/SELECT>** pour valider votre choix.

Source sonore de réveil : Cette option vous permet de choisir la source audio de réveil (sonnerie/station numérique/station FM). Tournez le bouton **<TUNING/SELECT>** jusqu'à sélectionner la source que vous désirez et appuyez sur ce même bouton **<TUNING/SELECT>** pour valider votre choix.

Remarque : Le volume de la source sonore de réveil reprend la valeur que vous avez fixée pour le niveau sonore d'écoute de votre radio. Ainsi, si vous désactivez la sortie sonore (MUTE), vous désactivez également celle du réveil. Pour déclencher le réveil lorsque vous choisissez la radio numérique ou FM comme source audio de réveil, pensez à déployer complètement l'antenne et à l'orienter correctement afin de permettre une bonne réception des signaux émis. Lorsque vous activez et sauvegardez la fonction réveil (réveil 1 et/ou réveil 2), une icône apparaît en bas de l'écran. Cette même icône est visible sur l'écran en mode veille.

Dès que la source sonore de réveil retentit, appuyez sur le bouton **VEILLE/MODE** et maintenez-le enfoncé pour l'arrêter ou appuyez sur le bouton **<TUNING/SELECT>** pour activer le mode rappel de réveil.

Le réveil se redéclenchera dans 5 minutes. Le décompte de ces 5 minutes est affiché sur l'écran. Depuis le mode rappel de réveil, vous pouvez modifier le délai du rappel. Pour cela, tournez simplement le bouton **<TUNING/SELECT>** jusqu'à choisir la valeur que vous désirez parmi 5/10/15/30 minutes.

Pour désactiver le mode rappel de réveil, appuyez sur le bouton **VEILLE/MODE**.

9. Arrêt automatique

Tournez le bouton <TUNING/SELECT> jusqu'à sélectionner le délai que vous désirez avant l'arrêt automatique (15/30/45/60/75/90/105/120 minutes ou Off pour désactiver). Appuyez sur le bouton <TUNING/SELECT> pour confirmer votre choix.

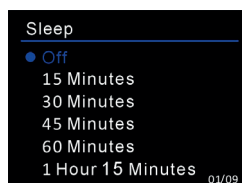

10. Réinitialisation

Tournez le bouton <TUNING/SELECT> jusqu'à sélectionner **Yes/No** selon que vous voulez activer ou désactiver le rétablissement des réglages effectués en usine et appuyez sur ce même bouton <TUNING/SELECT> pour confirmer votre choix. Votre système redémarre avec ces réglages.

Remarque : la réinitialisation de la radio efface tous les réglages que vous avez effectués (à l'exception de l'heure et de la date) et toutes les stations que vous avez présélectionnées.

11. Info

Cette option affiche la version du microprogramme qui est installée sur votre radio.

12. Langue

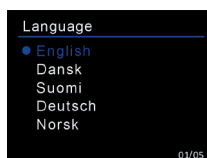

Tournez le bouton <TUNING/SELECT> jusqu'à sélectionner la langue que vous désirez (English/Dansk/Nederlands/Suomi/Deutsch/Français/Norsk/Italiano/PolSKI/Português/Espanol/Svenska/Türkce) et appuyez sur ce même bouton <TUNING/SELECT> pour confirmer votre choix.

13. Mode radio numérique DAB+

Attention : Avant d'écouter la radio, vérifiez que l'antenne numérique/FM est correctement montée, suffisamment déployée et adéquatement orientée.

L'icône affichée en haut et à droite sur l'écran indique la force du signal de la station DAB/DAB+ qui est captée.

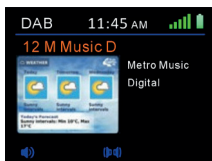

13.1. Recherche de stations numériques

Recherche automatique : Appuyez sur la touche **SCAN** pour démarrer la recherche complète de toutes les stations de radio. Autre méthode : appuyez sur la touche **MENU/INFO** et maintenez-la enfoncée jusqu'à afficher le menu système. Sélectionnez alors la fonction **SCAN**. La liste de toutes les stations qui ont été détectées apparaît en fin de recherche.

13.2. Liste des stations :

Appuyez sur la touche **MENU/INFO** et maintenez-la enfoncée jusqu'à afficher le menu système. Sélectionnez l'option **Station List** pour afficher la liste des stations qui ont été déjà détectées. Tournez le bouton **<TUNING/SELECT>** jusqu'à sélectionner la station que vous voulez écouter et appuyez sur ce même bouton **<TUNING/SELECT>** pour valider votre choix.

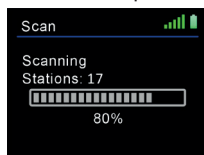

13.3. Recherche manuelle:

Pour rechercher manuellement une station numérique que votre station ne réussit pas à capter automatiquement, tournez le bouton **<TUNING/SELECT>** jusqu'à atteindre la fréquence correspondante. Appuyez alors sur le bouton **<TUNING/SELECT>** pour confirmer votre choix. La fréquence est ajoutée à la liste des stations.

13.4. Effacer les stations inaccessibles :

choisissez cette option pour retirer de la liste les stations qui ne sont plus accessibles. Appuyez sur la touche **MENU/INFO** et maintenez-la enfoncée jusqu'à afficher le menu système. Tournez le bouton **<TUNING/SELECT>** jusqu'à sélectionner l'option **Prune Invalid** et choisissez **Yes (Oui)** pour activer cette fonction. Appuyez sur le bouton **<TUNING/SELECT>** pour confirmer votre choix.

13.5. DRC :

Lorsque vous écoutez une musique dont la dynamique est très étendue dans un environnement bruyant, vous pouvez essayer d'améliorer l'écoute en appliquant une compression audio dynamique. La compression atténue les sons forts et amplifie les sons faibles. Tournez le bouton **<TUNING/SELECT>** jusqu'à sélectionner l'amplitude de la compression DRC (élevé/faible/désactivé) et appuyez sur ce même bouton **<TUNING/SELECT>** pour confirmer votre choix.

13.6. Trier les stations:

Vous pouvez trier les stations par ordre alphanumérique, ensemble, ou validité. Tournez le bouton <TUNING/SELECT> jusqu'à sélectionner le facteur de tri que vous désirez et appuyez sur ce même bouton <TUNING/SELECT> pour valider votre choix.

13.7. Présélection d'une station numérique

Pendant que vous écoutez une station numérique, appuyez sur la touche **MENU/INFO** et maintenez-la enfoncée jusqu'à afficher le menu système. Sélectionnez alors l'option Preset Store pour enregistrer en mémoire la fréquence de cette station. Tournez le bouton <TUNING/SELECT> jusqu'à sélectionner la position en mémoire que vous désirez et appuyez sur ce même bouton <TUNING/SELECT> pour valider votre choix.

Pour affecter une fréquence de station aux touches de présélection 1, 2 et 3, appuyez sur la touche appropriée et maintenez-la enfoncée. Vous pouvez présélectionner jusqu'à 10 stations numériques.

13.8. Écoute d'une station numérique présélectionnée

Appuyez sur la touche **MENU/INFO** et maintenez-la enfoncée jusqu'à afficher le menu système. Sélectionnez alors l'option **Preset Recall** de localisation d'une station présélectionnée. Tournez le bouton <TUNING/SELECT> jusqu'à sélectionner la position en mémoire de la station que vous voulez maintenant écouter et appuyez sur ce même bouton <TUNING/SELECT> pour valider votre choix.

Pour les positions de présélection 1, 2 et 3, vous pouvez appuyer directement sur la touche 1, 2 ou 3 appropriée.

13.9. Affichage d'informations numériques

Vous pouvez afficher diverses informations sur la diffusion numérique actuelle. Appuyez sur la touche **MENU/INFO** pour accéder à des informations sur l'émission diffusée actuellement et connaître le type d'émission de la station, la fréquence, la force du signal, le débit binaire, le codeur/décodeur (codec), le type audio, les canaux et la date.

Si une image est disponible pour la station, appuyez sur le bouton <TUNING/SELECT> pour l'agrandir à la taille de l'écran. Réappuyez sur ce même bouton pour revenir à la page-écran de lecture.

14. Mode radio FM

Attention : Avant d'écouter la radio, vérifiez que l'antenne numérique/FM est correctement montée, suffisamment déployée et adéquatement orientée.

L'icône affichée en haut et à droite sur l'écran indique la force du signal de la station FM qui est captée.

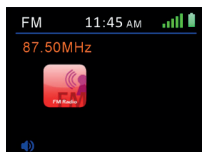

14.1. Recherche des stations FM

Pour localiser la station FM suivante, tournez le bouton <TUNING/SELECT> ou appuyez sur la touche **SCAN** (le changement de fréquence s'effectue par incrément de 0,05 MHz).

En mode FM, deux options sont accessibles depuis le menu.

Configuration de la recherche (Scan setting) : cette option vous permet de ne retenir dans la recherche de stations que celles présentant un signal suffisamment fort. Choisissez la valeur **Yes** si votre radio détecte et reçoit trop de stations avec un signal faible.

Configuration audio : indiquez si vous préférez recevoir le signal FM en mode stéréo ou mono.

14.2. Présélection d'une station FM

Pendant que vous écoutez une station FM, appuyez sur la touche **MENU/INFO** et maintenez-la enfoncée jusqu'à afficher le menu système. Sélectionnez alors l'option **Preset Store** pour enregistrer en mémoire la fréquence de cette station. Tournez le bouton <TUNING/SELECT> jusqu'à sélectionner la position en mémoire que vous désirez et appuyez sur ce même bouton <TUNING/SELECT> pour valider votre choix.

Pour affecter une fréquence de station aux touches de présélection 1, 2 et 3, appuyez sur la touche appropriée et maintenez-la enfoncée. Vous pouvez présélectionner jusqu'à 10 stations FM.

14.3. Écoute d'une station FM présélectionnée

Appuyez sur la touche **MENU/INFO** et maintenez-la enfoncée jusqu'à afficher le menu système. Sélectionnez alors l'option **Preset Recall** de localisation d'une station présélectionnée. Tournez le bouton <TUNING/SELECT> jusqu'à sélectionner la position en mémoire de la station que vous voulez maintenant écouter et appuyez sur ce même bouton <TUNING/SELECT> pour valider votre choix.

Pour les positions de présélection 1, 2 et 3, vous pouvez appuyer directement sur la touche 1, 2 ou 3 appropriée.

14.4. Réception RDS (Radio Data System)

Vous pouvez afficher les informations diffusées par les stations FM via un système RDS. Appuyez sur la touche **MENU/INFO**. L'écran affiche des informations sur l'émission diffusée, le type d'émission, la fréquence et la date, selon la disponibilité de ces données.

15. Mode auxiliaire (Aux In)

Le mode auxiliaire vous permet d'écouter le contenu audio d'une source externe, par exemple un lecteur MP3. Pour écouter un contenu audio en mode AUX IN :

- Réduisez le volume au minimum sur la radio DR850 et, si possible, sur la source audio extérieure.
- Reliez la source audio extérieure au connecteur AUX IN, situé à l'arrière de la radio, via le câble audio 3,5 mm qui vous a été fourni.
- Appuyez sur la touche **VEILLE/MODE** et sélectionnez AUX IN dans le menu principal.
- Réglez le volume sur la radio (et/ou sur la source audio extérieure) à un niveau confortable.

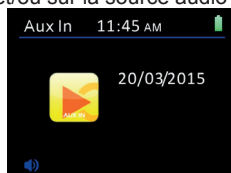

16. Mode Bluetooth

La radio se place automatiquement en mode couplage lorsque vous sélectionnez sa fonction Bluetooth. Allumez alors l'autre appareil Bluetooth (téléphone multifonction, tablette, etc.) pour démarrer la détection de votre radio. Votre radio est repérée par l'entrée de couplage Bluetooth « **ALBRECHT DR 850** ». Le couplage vous est notifié par le message « Connected » et vous entendez le contenu audio de la source Bluetooth (téléphone multifonction, tablette, etc.) sur votre radio.

Lorsque votre radio est couplée une première fois à une source Bluetooth, elle s'y connecte ensuite automatiquement chaque fois qu'elle se trouve à portée de cet autre appareil (si la fonction Bluetooth de celui-ci est alors active).

Remarque : votre radio peut capter les signaux Bluetooth jusqu'à 8 mètres.

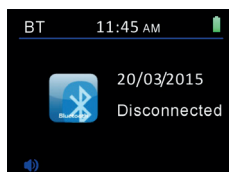

17. Sortie écouteurs

Votre radio est équipée d'un connecteur audio 3,5 mm pour y brancher des écouteurs.

18. Guide de dépannage

Erreur	Suggestion
La radio ne s'allume pas ou s'éteint soudainement.	<ol style="list-style-type: none">1. Vérifiez si l'adaptateur secteur est correctement branché.2. L'appareil peut ne pas fonctionner correctement s'il est dans une zone à fortes interférences radio. Éliminez ces interférences pour reprendre une écoute normale.3. Le fonctionnement normal de l'appareil peut être perturbé par de fortes interférences électromagnétiques. Lorsque cela se produit, réinitialisez simplement votre appareil, selon les instructions de ce guide, pour rétablir son fonctionnement normal. Si le problème persiste, essayez d'utiliser votre radio à un autre emplacement.
L'appareil ne s'allume pas	<ol style="list-style-type: none">1. Vérifiez que le bloc d'alimentation est correctement branché sur la prise secteur.2. Vérifiez que la pile est suffisamment chargée. Si ce n'est pas le cas, branchez la radio sur le secteur pour recharger la pile.
Pas de son ou son très faible	<ol style="list-style-type: none">1. Activez la sortie sonore si elle a été désactivée.2. Augmentez le volume sonore.3. En mode AUX IN, vérifiez que le câble audio est correctement branché et que le volume a été réglé sur un niveau suffisamment fort sur la source audio.
Aucun signal ou un sifflement en mode radio numérique ou FM.	<ol style="list-style-type: none">1. Vérifiez que l'antenne est correctement installée et essayez de l'orienter différemment. Vous pouvez également essayer d'ajuster la longueur de l'antenne.2. Déplacez la radio.
Impossible de connecter la radio au système audio extérieur via Bluetooth.	<ol style="list-style-type: none">1. Le système audio extérieur est déjà connecté via Bluetooth à un autre appareil. Terminez la connexion Bluetooth avec l'autre appareil et réessayez.
La fonction réveil ne marche pas.	<ol style="list-style-type: none">1. Activez la fonction réveil.2. Le volume est réglé sur un niveau trop faible. Reportez-vous aux solutions proposées pour le problème « Pas de son ou son très faible ».3. La station que vous avez sélectionnée comme source sonore de réveil ne diffuse aucun signal. Choisissez une autre source sonore de réveil ou reportez-vous à « Aucun signal ou un sifflement en mode radio numérique ou FM ».

19. Spécifications

Modèle	DR 850
Description	Radio numérique DAB/DAB +/FM avec fonction Bluetooth
Affichage	Écran TFT couleur, 6,10 cm (2,4 pouces)
FM	87,5 – 108,0 MHz, prise en charge de RDS
DAB/DAB+	174 – 240 MHz (Bande III)
Adaptateur d'alimentation électrique	Entrée : Courant alternatif 100-240 V, 50/60 Hz Sortie : Courant continu 15 V, 1,5 A
Branchements	Entrée pour la source d'alimentation DC IN (courant continu) Entrée AUX IN (connecteur 3,5 mm) ÉCOUTEURS (connecteur 3,5 mm)
Pile rechargeable (facultative)	Lithium polymère 11,1 V 1800 mAh
Consommation en veille	<1 W
Température de fonctionnement	0°C - 35°C
Dimensions	250 mm(L) x 150 mm(H) x 80 mm(P)
Poids	1,56 kg



20. Fournisseurs de services et hotline technique

Nous sommes légalement tenus d'inclure les dispositions et les informations de garantie et la déclaration de conformité de l'UE avec le mode d'emploi de chaque unité, et ce dans la langue de chaque pays.

Veuillez trouver ces informations dans les pages suivantes.

Deux ans de garantie à compter de la date d'achat

Le Fabricant/revendeur garantit ce produit pour deux ans à compter de la date d'achat. Cette garantie couvre tout dysfonctionnement dû à une défaillance des composants ou à des fonctions incorrectes pendant la période de la garantie à l'exception des pièces d'usure, telles que batteries, égratignures de l'écran, défectuosité du boîtier, rupture de l'antenne et les défaillances dues à des raisons extérieures telles que corrosion, surtension à cause d'une source d'alimentation externe inappropriée ou l'utilisation d'accessoires inadéquats. La garantie ne couvre pas les défaillances dues à un usage non prévu. Contactez votre revendeur local pour réclamation sous garantie. Le revendeur réparera/remplacera ou envoie le produit à un centre de service agréé.

Vous pouvez également contacter directement notre station de réparation agréée. Incluez la preuve d'achat avec le produit et décrivez l'anomalie de la façon la plus précise.

Déchets d'Équipements Électriques et Électroniques (DEEE) et recyclage



La loi Européenne ne permet pas la mise au rebut des équipements électriques et électroniques usagés avec les ordures ménagères. Ramenez votre produit à un centre de collecte municipal pour être recyclé. Ce système de collecte est financé par les industriels pour garantir l'élimination respectueuse de l'environnement et le recyclage de matières premières précieuses.

Instructions pour la mise au rebut de la pile

La pile de votre radio contient des produits chimiques qui sont nuisibles à l'environnement. Pour préserver votre environnement, débarrassez-vous de cette pile conformément aux lois ou règlements en vigueur dans votre région. Ne jetez pas la pile avec vos ordures ménagères.

Adresse du service d'assistance téléphonique (en Allemagne)

Alan Service
c/o Transerv2000 Repair Service GmbH & Co. KG
Servicecenter Frankfurt

Robert-Bosch-Str. 35
D-64625 Bensheim

Contactez notre service d'assistance téléphonique par téléphone au **+49 (0) 6251 9856 0 55** ou par courriel au **service.alan@transerv2000.com**

Avant de retourner le produit consultez le chapitre "Dépannage" pour vous aider à effectuer certains tests faciles, sinon contactez notre service d'assistance téléphonique.

21. Information importante

Nous sommes légalement tenus d'inclure les dispositions et les informations de garantie et la déclaration de conformité de l'UE avec le mode d'emploi de chaque unité, et ce dans la langue de chaque pays.

Veillez trouver ces informations dans les pages suivantes.

Deux ans de garantie à compter de la date d'achat.

Radio digitale DAB+/FM DR850



Manuale

Italiano

Sommario

1. Avvertenze per la sicurezza.....	51
2. Identification of Parts and Controls.....	52
3. Per iniziare.....	53
4. Modalità operative.....	53
4.1. Menu principale.....	53
4.2. Batteria ricaricabile (opzionale).....	54
4.3. Antenna.....	54
4.4. Menu e impostazioni di sistema.....	54
5. Equalizzatore.....	54
6. Retroilluminazione.....	54
7. Impostazione Ora/Data.....	55
8. Sveglie.....	55
9. Autospegnimento.....	56
10. Ripristino impostazioni fabbrica.....	56
11. Informazioni.....	57
12. Lingua.....	57
13. Funzionamento radio DAB+.....	57
13.1. Scansione delle stazioni DAB+.....	57
13.2. Elenco stazioni:.....	58
13.3. Sintonizzazione manuale:.....	58
13.4. Eliminazione non valida:.....	58
13.5. DRC:.....	58
13.6. Ordine stazioni:.....	58
13.7. Preimpostazione delle stazioni DAB+.....	58
13.8. Richiamare le stazioni DAB+ preimpostate.....	58
13.9. Visualizzazione delle informazioni DAB+.....	59
14. Funzionamento radio FM.....	59
14.1. Scansione delle stazioni FM.....	59
14.2. Preimpostazione delle stazioni FM.....	59
14.3. Richiamare le stazioni FM preimpostate.....	60
14.4. Ricezione RDS (Radio Data System).....	60
15. Funzionamento Aux In.....	60
16. Funzionamento Bluetooth.....	60
17. Uscita cuffie.....	61
18. Risoluzione dei problemi.....	62
19. Specifiche tecniche.....	63
20. Informazioni smaltimento e garanzia.....	63
21. Contatti assistenza tecnica (per unità vendute in Germania).....	64

1. Avvertenze per la sicurezza

- Proteggere sempre il dispositivo da condensa e umidità. Non immergere il dispositivo in acqua o altri liquidi! Se dell'acqua dovesse penetrare nel dispositivo, ciò potrebbe causare seri danni. Staccarlo immediatamente dall'alimentazione. Scollegare la spina e consultare il proprio rivenditore.
- Utilizzare il dispositivo in ambienti o climi con umidità e temperature elevate può causare la formazione di condensa all'interno del dispositivo. La condensa può danneggiare il dispositivo.
- Non utilizzare il dispositivo in condizioni polverose in quanto la polvere può danneggiare le componenti elettriche interne e portare malfunzionamento del dispositivo.
- Il dispositivo deve essere posto su una superficie piana stabile e non soggetta a vibrazioni.
- Per ridurre il rischio di scossa elettrica, non rimuovere le viti. Il dispositivo non contiene parti riparabili dall'utente. Gli interventi di manutenzione devono essere effettuati solo da personale qualificato.
- Utilizzare solo l'alimentatore fornito con il dispositivo.
- Evitare temperature estreme, caldo o freddo. Porre il dispositivo lontano da fonti di calore come radiatori o stufe elettriche/gas.
- La presa di corrente deve essere collocata vicino al dispositivo e deve essere facilmente accessibile.
- Non toccare mai la spina o il dispositivo stesso con le mani bagnate. Non tirare mai il cavo quando si scollega l'alimentatore dalla corrente.
- Assicurarsi che la tensione disponibile corrisponda alla tensione operativa richiesta dal dispositivo prima dell'uso.
- Se il dispositivo non viene utilizzato per un periodo prolungato (ad es. vacanze), scollegarlo dall'alimentazione.
- In caso di utilizzo di cuffie, ricordarsi che una pressione sonora eccessiva o volumi elevati da cuffie o auricolari possono danneggiare l'udito. Regolare il volume a un livello piacevole, non troppo alto. Se si è impostato il volume delle cuffie troppo alto e le si utilizza per un periodo prolungato, ciò può danneggiare l'udito dell'ascoltatore.
- Assicurarsi di scollegare il dispositivo dalla presa di corrente prima della pulizia.
- Le batterie (pacco batteria o batterie installate) non devono essere esposte a calore eccessivo come luce del sole, fuoco o simili.
- Rimuovere le batterie esauste dal dispositivo e tutte le batterie di dispositivi che non si utilizzeranno per lungo tempo. In caso contrario, le batterie possono perdere e causare danni.
- Non smaltire le batterie nel fuoco in quanto potrebbero esplodere. Riciclare le batterie esauste; non porle nei rifiuti domestici normali.
- Non utilizzare alcun tipo di spugne abrasive o detersivi abrasivi che potrebbero danneggiare la superficie del dispositivo.
- Prima di utilizzare il dispositivo, familiarizzare con tutte le informazioni di sicurezza e istruzioni prima dell'uso. Quando si cede il dispositivo ad altri, includere anche tutti i documenti.



2. Identification of Parts and Controls

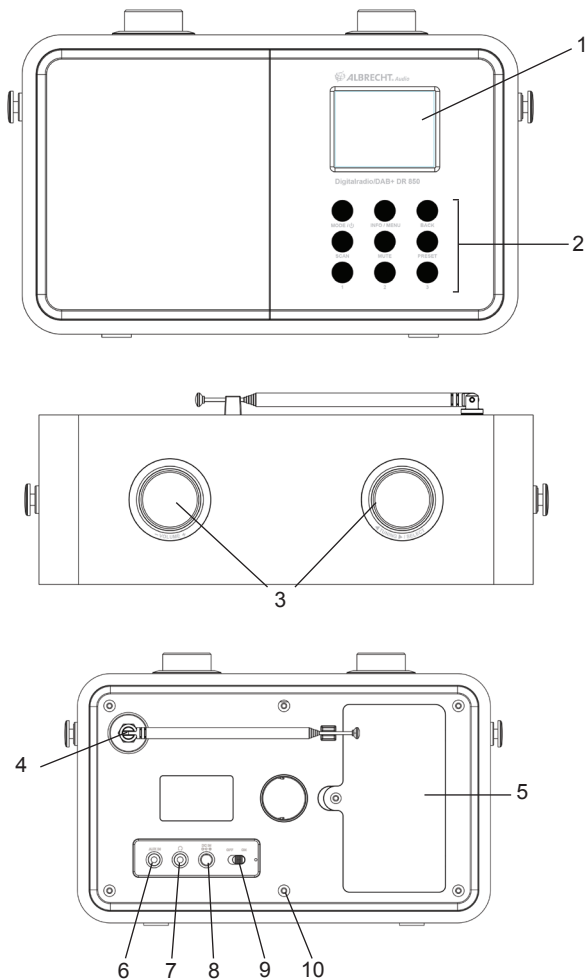

N.	Descrizione	Funzione
1	Schermo TFT da 2,4"	Visualizzazione
2	Pulsanti	Controllo di base del funzionamento
3	Manopole di comando	Controllo Volume e controllo TUNING/SELECT
4	Antenna connettore F	Ricezione del segnale DAB+/FM
5	Comparto batteria	Conservazione batteria ricaricabile
6	Ingresso aux	Presa da 3,5 mm per AUX IN
7	Uscita cuffie	Presa da 3,5 mm per connessione cuffie
8	IN CC	Alimentatore
9	Pulsante On/Off	Interruttore on/off
10	Spia LED	Indica lo stato di carica della batteria

3. Per iniziare

La confezione contiene i seguenti articoli:

- Radio digitale DR850 ALBRECHT con DAB/DAB+/FM e Bluetooth
- Alimentatore
- Cavo audio da 3,5 mm
- Connettore F antenna (installata sul dispositivo)
- Manuale dell'utente

Collegare il cavo CC dell'alimentatore alla presa DC IN sul retro del dispositivo e collegare l'alimentatore alla presa di corrente. Portare il selettore ON/OFF su „ON“ per accendere il dispositivo.



L'icona orario, data e qualsiasi allarme attivo sono quindi visualizzati sullo schermo. L'orario e la data sono aggiornati automaticamente dal DAB come impostazione predefinita. Se l'orario e la data sono impostati manualmente, l'aggiornamento automatico sarà quindi disabilitato. Premere e tenere premuto il pulsante **STANDBY/MODE** per portare il dispositivo in modalità standby.

Nota: Se il dispositivo non è utilizzato con l'alimentatore CA-CC e la batteria è completamente scarica, l'ora e la data corrente del dispositivo non saranno mantenute e ritorneranno all'indicazione di data/orario predefinito come 01/01/2015 e 0:00



Durante la modalità standby, premere e tenere premuto il pulsante **STANDBY/MODE** per mettere il dispositivo in funzione. Se è la prima volta che si accede alla modalità DAB, il dispositivo effettua automaticamente la scansione delle stazioni DAB/DAB+.

4. Modalità operative

4.1. Menu principale

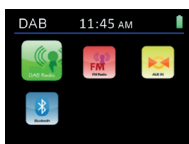

Premere il pulsante **STANDBY/MODE** per accedere al menu principale, è possibile ruotare la manopola **<TUNING/SELECT>** per selezionare le diverse modalità operative (**DAB, FM, AUX IN o Bluetooth**).

Ruotare la manopola **-VOLUME+** per aumentare o diminuire il volume durante la riproduzione. Premere il pulsante **MUTE** per disattivare l'audio, premere nuovamente per riprendere l'ascolto

normale.

In qualsiasi modalità operativa, premere il pulsante **BACK** per tornare alla schermata precedente fino a quando non torna alla sua modalità di riproduzione.

4.2. Batteria ricaricabile (opzionale)

Il LED accanto all'interruttore ON/OFF indica lo stato di carica della batteria. Quando il dispositivo è ON o la batteria è completamente carica, la spia LED è verde. Se la batteria è in carica, la spia LED è rossa.

L'icona nell'angolo in alto a destra del display mostra il livello di carica della batteria. L'icona appare quando la carica della batteria è bassa.

4.3. Antenna

L'antenna con connettore F è già installata sul dispositivo. Per ottenere una buona ricezione per la trasmissione DAB/FM, estendere sempre completamente l'antenna.

4.4. Menu e impostazioni di sistema

In qualsiasi modalità operativa, premere e tenere premuto il pulsante **MENU/INFO** per accedere al menu di sistema per modificare le configurazioni del dispositivo. Ruotare la manopola <**TUNING/SELECT**> per selezionare il sottomenu e quindi premere la manopola <**TUNING/SELECT**> per confermare.

5. Equalizzatore

Ruotare la manopola <**TUNING/SELECT**> per scegliere l'equalizzazione - Normale, Classica, Pop, Jazz, Rock, Flat, Film o Notizie. Premere la manopola <**TUNING/SELECT**> per confermare.

L'equalizzazione può essere impostata con modalità DAB/FM.

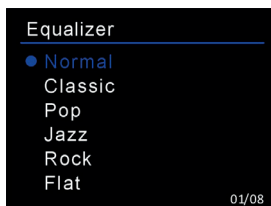

6. Retroilluminazione

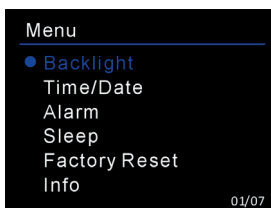

Selezionare il livello di retroilluminazione (Alta/Media/Bassa) e la durata del timeout (On/10/20/30/45/60/90/120/180 sec). Con l'impostazione del timeout, la retroilluminazione passa

automaticamente a oscuramento se il dispositivo non è acceso per il funzionamento al tempo impostato.

7. Impostazione Ora/Data

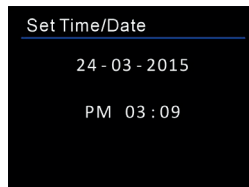
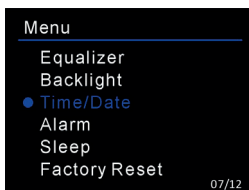

Imposta Ora/Data: Le cifre del Giorno lampeggiano e sono pronte per l'impostazione. Ruotare la manopola <TUNING/SELECT> per regolare il giorno e premere la manopola <TUNING/SELECT> per confermare. Le cifre del Mese iniziano a lampeggiare e sono pronte per l'impostazione. Ruotare la manopola <TUNING/SELECT> per regolare il mese e premere la manopola <TUNING/SELECT> per confermare. Le cifre dell'Anno quindi iniziano a lampeggiare e sono pronte per l'impostazione. Ruotare la manopola <TUNING/SELECT> per impostare l'anno e quindi premere la manopola <TUNING/SELECT> per terminare l'impostazione della data. Inizia quindi l'impostazione dell'orario. Le cifre dell'Ora iniziano a lampeggiare e sono pronte per l'impostazione. Ruotare la manopola <TUNING/SELECT> per impostare l'Ora e premere la manopola <TUNING/SELECT> per confermare, le cifre dei Minuti quindi lampeggiano e sono pronte per l'impostazione. Ruotare la manopola <TUNING/SELECT> per impostare l'anno e quindi premere la manopola <TUNING/SELECT> per terminare l'impostazione dell'orario.

Imposta Formato: Modificare la visualizzazione dell'orario in modalità 12 o 24 ore. Ruotare la manopola <TUNING/SELECT> per selezionare e premere la manopola <TUNING/SELECT> per confermare l'impostazione.

Aggiornamento automatico: Selezionare per aggiornare l'orario e la data da DAB o FM. Ruotare la manopola <TUNING/SELECT> per selezionare e premere la manopola <TUNING/SELECT> per confermare la selezione. Il dispositivo sarà automaticamente aggiornato all'orario attuale quando riceve il segnale da una stazione DAB o stazione FM con RDS. Nessun aggiornamento è una scelta opzionale.

8. Sveglie

Sono disponibili due sveglie.

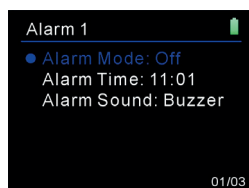
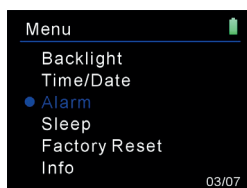

Ruotare la manopola <TUNING/SELECT> per scegliere l'impostazione Sveglia 1 o Sveglia 2. Premere la manopola <TUNING/SELECT> per accedere alle impostazioni dettagliate.

Modalità Sveglia: Ruotare la manopola <TUNING/SELECT> per programmare la sveglia a Off/ Giornaliera/Una volta/Fine settimana/Giorno feriale, premere la manopola <TUNING/SELECT> per confermare.

Ora sveglia: L'ora della sveglia può essere impostata con le stesse procedure dell'impostazione dell'orologio. Ruotare la manopola <TUNING/SELECT> per impostar l'orario e premere la manopola <TUNING/SELECT> per confermare.

Suono sveglia: Impostazione del suono della sveglia (Cicalino/DAB/FM). Ruotare la manopola <TUNING/SELECT> per selezionare e premere la manopola <TUNING/SELECT> per confermare.

Nota: Il volume della sveglia è basato sull'impostazione del volume quando la sveglia è impostata. Se il dispositivo è impostato a MUTE, anche la sveglia è spenta. Per attivare la sveglia se il suono è impostato a DAB/FM, l'antenna deve essere estesa e posizionata correttamente per assicurare una buona ricezione dei segnali della stazione.

Se la(le) sveglia(e) è/sono impostata(e) e salvata(e), l'icona dell'orologio appare nella parte bassa del display. L'icona dell'orologio appare sullo schermo anche in modalità standby.

Quando la sveglia è ON, premere e tenere premuto il pulsante **STANDBY/MODE** per arrestare la sveglia o premere la manopola <TUNING/SELECT> per accedere alla modalità snooze.

Il dispositivo suona nuovamente 5 minuti dopo l'accesso alla modalità snooze. Anche il countdown dei 5 minuti appare sul display.

In modalità snooze, l'orario di snooze può essere modificato a 5/10/15/30 ruotando la manopola <TUNING/SELECT>.

Per disattivare lo snooze, premere semplicemente il pulsante **STANDBY/MODE**.

9. Autospegnimento

Ruotare la manopola <TUNING/SELECT> per selezionare il tempo di spegnimento di 15/30/45/60/75/90/105/120 minuti o impostare lo spegnimento come Off. Premere la manopola <TUNING/SELECT> per confermare.

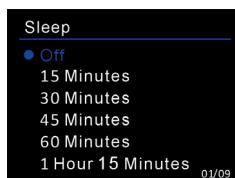

10. Ripristino impostazioni fabbrica

Ruotare la manopola <TUNING/SELECT> per selezionare **Yes/No** per ripristinare le impostazioni predefinite di fabbrica e premere la manopola <TUNING/SELECT> per confermare. Il sistema sarà quindi riavviato.

Nota: tutte le impostazioni personalizzate (eccetto l'impostazione dell'ora/data corrente) e le impostazioni pre-impostate salvate saranno cancellate dopo il ripristino alle impostazioni di fabbrica.

11. Informazioni

Mostra la versione del firmware del sistema.

12. Lingua

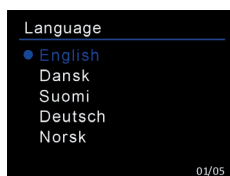

Ruotare la manopola <TUNING/SELECT> per selezionare la lingua desiderata (English/Dansk/Nederlands/Suomi/Deutsch/Francais/Norsk/Italiano/PolSKI/Português/Espanol/Svenska/Türkce) e premere la manopola <TUNING/SELECT> per confermare.

13. Funzionamento radio DAB+

Cautela: Prima di ascoltare la radio, assicurarsi che l'antenna DAB/FM sia collegata correttamente e regolata alla corretta lunghezza e direzione.

L'icona nell'angolo in alto a destra del display mostra la potenza del segnale DAB/DAB+ rilevata dal dispositivo.

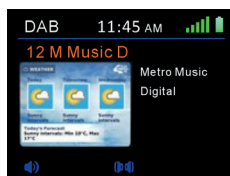
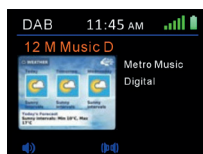

13.1. Scansione delle stazioni DAB+

Scansione automatica: Premere il pulsante **SCAN** per eseguire la scansione completa di tutte le stazioni. In alternativa, premere e tenere premuto il pulsante **MENU/INFO** per andare al menu di sistema in cui è possibile selezionare **SCAN** per eseguire la stessa operazione. Dopo la scansione, tutte le stazioni sono riportate nell'Elenco stazioni.

13.2. Elenco stazioni:

Premere e tenere premuto il pulsante **MENU/INFO** per andare al menu di sistema, quindi selezionare Elenco stazioni per visualizzare l'elenco delle stazioni già scansionate. Ruotare la manopola <**TUNING/SELECT**> per selezionare la stazione che si desidera ascoltare e premere la manopola <**TUNING/SELECT**> per confermare.

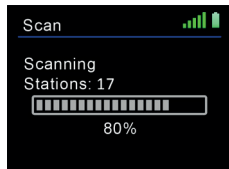

13.3. Sintonizzazione manuale:

Se il dispositivo non riceve la stazione DAB+ che si desidera, ruotare la manopola <**TUNING/SELECT**> per selezionare manualmente la frequenza della stazione. Una volta selezionato, premere la manopola <**TUNING/SELECT**> per confermare e la frequenza della stazione sarà inserita nell'elenco delle stazioni.

13.4. Eliminazione non valida:

Accedere per rimuovere le stazioni che sono elencate, ma non disponibili. Premere e tenere premuto il pulsante **MENU/INFO** per andare al menu del sistema. Ruotare la manopola <**TUNING/SELECT**> per selezionare Eliminazione non valida e quindi scegliere Sì. Premere la manopola <**TUNING/SELECT**> per confermare.

13.5. DRC:

Se si ascolta la musica con un intervallo a elevata dinamica in un ambiente rumoroso, potrebbe essere necessario comprimere l'intervallo della dinamica. Questo rende i suoni deboli più forti e quelli forti più deboli. Ruotare la manopola <**TUNING/SELECT**> per selezionare DRC (alto/basso/off) e premere la manopola <**TUNING/SELECT**> per confermare.

13.6. Ordine stazioni:

Le stazioni sono per ordine Alfanumerico/Ensemble/Valida. Ruotare la manopola <**TUNING/SELECT**> per selezionare e premere la manopola <**TUNING/SELECT**> per confermare.

13.7. Preimpostazione delle stazioni DAB+

Mentre si ascolta la stazione DAB+, premere e tenere premuto il pulsante **MENU/INFO** per andare al menu del sistema, quindi selezionare Salvataggio preimpostazione per salvare la stazione preferita. Ruotare la manopola <**TUNING/SELECT**> per scegliere il numero e quindi premere la manopola <**TUNING/SELECT**> per salvare la stazione.

Scorciatoie per preimpostazioni 1, 2 o 3 possono essere impostate per salvare la stazione predefinita premendo e tenendo premuto rispettivamente il pulsante 1, 2 o 3. È possibile memorizzare fino a 10 preimpostazioni in modalità DAB.

13.8. Richiamare le stazioni DAB+ preimpostate

Premere e tenere premuto il pulsante **MENU/INFO** per accedere al menu del sistema, quindi selezionare **Preset Recall** per richiamare la stazione preimpostata desiderata. Ruotare la manopola <**TUNING/SELECT**> per scegliere il numero della preimpostazione e quindi premere la manopola <**TUNING/SELECT**> per confermare.

Scorciatoie per preimpostazioni 1, 2 o 3 possono essere richiamate premendo direttamente il pulsante del numero corrispondente 1, 2 o 3.

13.9. Visualizzazione delle informazioni DAB+

È possibile visualizzare le informazioni di servizio DAB+. Premere **MENU/INFO** per visualizzare le informazioni di programma, il tipo di programma della stazione, la frequenza, la potenza del segnale, bitrate, codec, tipo di audio, canali, data.

Se c'è un'immagine mostrata per la stazione, è possibile premere la manopola **<TUNING/SELECT>** per ingrandire l'immagine a schermo intero. Premere nuovamente, il display ritorna alla schermata di riproduzione.

14. Funzionamento radio FM

Cautela: Prima di ascoltare la radio, assicurarsi che l'antenna DAB/FM sia collegata correttamente e regolata alla corretta lunghezza e direzione.

L'icona nell'angolo in alto a destra del display mostra la potenza del segnale FM rilevata dal dispositivo.

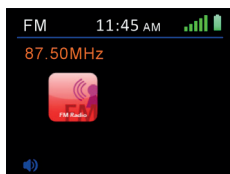

14.1. Scansione delle stazioni FM

Ruotare la manopola **<TUNING/SELECT>** per eseguire la sintonizzazione con 0,05MHz per passo o premere il pulsante **SCAN** per cercare la stazione FM successiva.

In modalità FM, ci sono due opzioni per l'impostazione sul menu del sistema.

Impostazione di scansione: impostare per ricevere solo stazioni con segnale forte. Se la radio effettua scansione e riceve le stazioni con segnale molto debole, impostare **Yes** per ottenere solo le stazioni con segnale forte.

Impostazione audio: impostare per ricevere il segnale FM stereo o mono.

14.2. Preimpostazione delle stazioni FM

Mentre si ascolta la stazione FM, premere e tenere premuto il pulsante **MENU/INFO** per andare al menu del sistema, quindi selezionare **Preset Store** per salvare la stazione preferita. Ruotare la manopola **<TUNING/SELECT>** per scegliere il numero e quindi premere la manopola **<TUNING/SELECT>** per salvare la stazione.

Scorciatoie per preimpostazioni 1, 2 o 3 possono essere impostate per salvare la stazione predefinita premendo e tenendo premuto rispettivamente il pulsante 1, 2 o 3. È possibile memorizzare fino a 10 preimpostazioni in modalità FM.

14.3. Richiamare le stazioni FM preimpostate

Premere e tenere premuto il pulsante **MENU/INFO** per accedere al menu del sistema, quindi selezionare **Preset Recall** per richiamare la stazione preimpostata desiderata. Ruotare la manopola **<TUNING/SELECT>** per scegliere il numero della preimpostazione e quindi premere la manopola **<TUNING/SELECT>** per confermare.

Scorciatoie per preimpostazioni 1, 2 o 3 possono essere richiamate premendo direttamente il pulsante del numero corrispondente 1, 2 o 3.

14.4. Ricezione RDS (Radio Data System)

È possibile visualizzare le informazioni delle stazioni FM che trasmettono dati aggiuntivi compatibili con RDS. Premere il pulsante **MENU/INFO** per visualizzare le informazioni del programma, il tipo di programma, la frequenza o i dati se disponibili.

15. Funzionamento Aux In

In modalità AUX IN, è possibile riprodurre file audio da una fonte esterna come un lettore MP3. Per riprodurre file audio con modalità AUX IN, seguire i passi seguenti:

- Abbassare il volume su DR850 e il dispositivo sorgente audio se regolabile.
- Collegare la sorgente audio esterna alla presa AUX in da 3,5 mm sul retro del dispositivo usando il cavo audio (incluso)
- Premere il pulsante **STANDBY/MODE** e selezionare AUX IN sul menu principale.
- Regolare il volume del dispositivo (e il dispositivo sorgente audio, se necessario) come desiderato per iniziare la riproduzione.

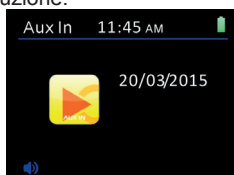

16. Funzionamento Bluetooth

Quando si seleziona la modalità Bluetooth, il dispositivo accede alla fase di accoppiamento. Accendere il proprio smartphone/tablet/altri dispositivi Bluetooth per cercare il dispositivo. Il nome di accoppiamento Bluetooth del dispositivo è “**ALBRECHT DR 850**”. Se l'accoppiamento ha successo, lo schermo mostrerà “Connected” e il dispositivo avvia la riproduzione della musica dal proprio smartphone/tablet/altri dispositivi Bluetooth.

Una volta che il dispositivo è collegato a un dispositivo Bluetooth, effettua automaticamente la ricerca per ricollegarsi a questo dispositivo Bluetooth (con funzione Bluetooth abilitata) la volta successiva che si trovano nell'intervallo operativo.

Nota: Il dispositivo è idoneo per la ricezione di un segnale Bluetooth fino a 8 metri.

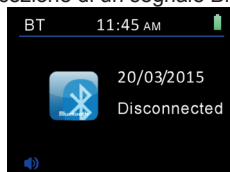

17. Uscita cuffie

È caratterizzata da una presa da 3,5 mm per il collegamento degli auricolari al dispositivo.

18. Risoluzione dei problemi

Errore	Rimedio
Il dispositivo non si accende o si spegne all'improvviso.	<ol style="list-style-type: none">1. Controllare che l'adattatore di alimentazione sia collegato.2. Il dispositivo può avere malfunzionamenti se usato in aree con grandi interferenze radio. Il dispositivo funzionerà di nuovo correttamente una volta che l'interferenza è cessata.3. Il corretto funzionamento del prodotto potrebbe essere disturbato da forte interferenza elettromagnetica. In questo caso basta ripristinare il prodotto riprendendo il funzionamento normale seguendo le procedure specificata nel manuale di istruzioni. Se il guasto persiste, cercare di usare il prodotto in altra posizione.
Assenza di alimentazione	<ol style="list-style-type: none">1. Assicurarsi che l'alimentatore sia collegato alla presa di corrente in modo sicuro.2. Assicurarsi che la batteria sia stata caricata. Se la carica della batteria è bassa, caricare il dispositivo collegando l'alimentatore.
Nessun suono o suono basso	<ol style="list-style-type: none">1. Attivare l'audio, dato che potrebbe essere stato disattivato.2. Aumentare il volume.3. Per la modalità AUX IN, controllare se il cavo audio è collegato correttamente e il volume della sorgente audio è impostato alto abbastanza.
Nessun segnale o fischio in modalità DAB/FM.	<ol style="list-style-type: none">1. Controllare che l'antenna sia correttamente installata o spostare l'antenna in altra posizione. Cercare di regolare la lunghezza dell'antenna.2. Spostare il dispositivo in altra posizione.
Impossibile collegare con il dispositivo via Bluetooth.	<ol style="list-style-type: none">1. Il dispositivo è collegato ad altro dispositivo con Bluetooth. Scollegare questo dispositivo e riprovare.
La sveglia non funziona.	<ol style="list-style-type: none">1. Attivare l'opzione sveglia.2. Il volume può non essere impostato correttamente, fare riferimento alle soluzioni di "Nessun suono o suono basso".3. La sorgente di allarme è stata impostata su una stazione senza segnale. Cambiare la sorgente della sveglia o fare riferimento a "Nessun segnale o fischio in modalità DAB/FM".

19. Specifiche tecniche

Numero di modello	DR 850
Descrizione	Radio DAB/DAB+/FM con Bluetooth
Visualizzazione	Display a colori TFT da 2,4"
FM	87,5 – 108,0 MHz, RDS supportato
DAB/DAB+	174 – 240 MHz (Banda III)
Alimentatore	Ingresso: CA 100-240V, 50/60 Hz Uscita: CC 15V, 1,5A
Connessioni	DC IN (alimentatore) AUX IN (presa da 3,5 mm) CUFFIA (presa da 3,5 mm)
Batteria ricaricabile (opzionale)	Polimeri di litio 11,1V 1800mAh
Consumo energia in modalità di sospensione	<1W
Temperatura di funzionamento	0°C - 35°C
Dimensioni	250 mm (L) x 150 mm (A) x 80 mm (P)
Peso	1,56 kg



20. Informazioni smaltimento e garanzia

La durata della garanzia decorre dalla data di acquisto da parte del primo utilizzatore finale o dalla data della ricevuta rilasciata dal rivenditore.

La garanzia prevede un periodo di:

24 mesi per l'apparato

6 mesi per gli accessori (batterie, caricatori, cavi, antenne, auricolari, ecc)

La garanzia comprende tutte le anomalie causate da componenti difettosi o funzionalità errate entro il periodo di garanzia fatta eccezione per usura, batterie scariche, graffi al display, involucro difettoso, antenna rotta e difetti dovuti ad effetti esterni quali la corrosione, la sovratensione causata da un'alimentazione esterna inadeguata o l'uso di accessori non idonei. Sono esclusi dalla garanzia anche i difetti causati dall'uso non previsto del prodotto.

Per i reclami in garanzia, contattare il rivenditore di zona. Il rivenditore provvederà a riparare o a sostituire il prodotto oppure ad inviarlo ad un centro di assistenza autorizzato.

È possibile anche contattare direttamente il nostro partner per l'assistenza. Includere con il prodotto la ricevuta di acquisto e descrivere il guasto nel modo più dettagliato possibile.

WEEE e riciclaggio



La legislazione europea non autorizza più lo smaltimento di dispositivi elettrici ed elettronici vecchi o difettosi tra i normali rifiuti domestici. Restituire il prodotto al punto di raccolta municipale per lo smaltimento. Il sistema è finanziato dal settore e garantisce uno smaltimento nel rispetto dell'ambiente e il riciclaggio di materie prime di grande valore.

Note per lo smaltimento delle batterie

La batteria usata con questo prodotto contiene agenti chimici che sono pericolosi per l'ambiente. Per proteggere il nostro ambiente, smaltire la batteria usata secondo normative o regolamenti locali. Non smaltire la batteria con rifiuti domestici normali.

Per ulteriori informazioni, contattare l'autorità locale o il proprio rivenditore dove si è acquistato il prodotto.

21. Contatti assistenza tecnica (per unità vendute in Germania)

Alan Service
c/o Transerv2000 Repair Service GmbH & Co. KG
Servicecenter Frankfurt
Robert-Bosch-Str. 35
D- 64625 Bensheim

Contattare il nostro servizio di assistenza tecnica ai numeri di telefono +49 (0) 6251 9856 0 55 (al costo da rete fissa in Germania) o via e-mail all'indirizzo service.alan@transerv2000.com

Con riserva di errori di stampa.

© 2015 Alan Electronics GmbH