

# PROXXON

## Winkelpolierer WP/E



## Manual

DE

GB

FR

IT

ES

NL

DK

SE

CZ

TR

PL

RU

<b>Deutsch</b>		4
Beim Lesen der Gebrauchsanleitung Bildseiten herausklappen.		
<b>English</b>		8
Fold out the picture pages when reading the user instructions.		
<b>Français</b>		12
Lorsque vous lisez le manuel d'utilisation, veuillez déplier les pages d'illustration.		
<b>Italiano</b>		16
Per leggere le istruzioni per l'uso aprire le pagine ripiegate contenenti le figure.		
<b>Español</b>		20
Al consultar el manual de instrucciones abrir la hoja plegable.		
<b>Nederlands</b>		24
Bij het lezen van de gebruiksaanwijzing pagina's met afbeeldingen uitklappen.		
<b>Dansk</b>		28
Når brugsanvisningen læses, skal billedsiderne klappes ud.		
<b>Svenska</b>		32
Vid läsning av bruksanvisningen, fall ut bildsidorna.		
<b>Česky</b>		36
Při čtení návodu k obsluze rozložit stránky s obrázky.		
<b>Türkçe</b>		40
Kullanma Talimatının okunması esnasında resim sayfalarını dışarı çıkartın.		
<b>Polski</b>		44
Przy czytaniu instrukcji obsługi otworzyć strony ze zdjęciami.		
<b>Русский</b>		48
При чтении руководства по эксплуатации просьба открывать страницы с рисунками.		

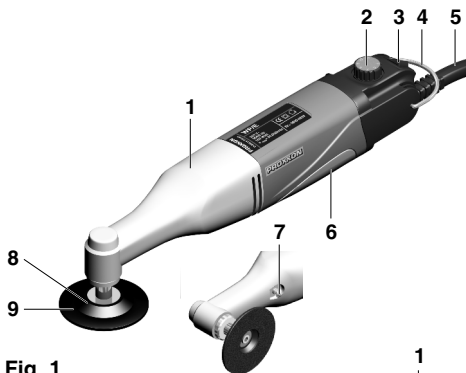

Fig. 1

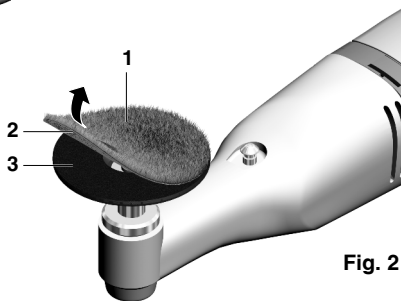

Fig. 2

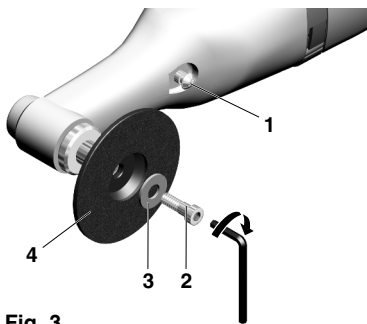

Fig. 3

# DE Originalbetriebsanleitung PROXXON Winkelpolierer WP/E

Sehr geehrter Kunde, sehr geehrte Kundin!

Bitte halten Sie diese Betriebsanleitung und die beige-fügten Sicherheitshinweise immer griffbereit. Benutzen Sie das Gerät nur mit genauer Kenntnis und unter Beachtung der Anleitung sowie der Sicherheitshinweise!

Dies ist einerseits notwendig für einen gefahrlosen Betrieb und erleichtert es andererseits, das Gerät und seine Funktionen kennenzulernen.

*Proxxon haftet nicht für die sichere Funktion des Gerätes bei:*

- *Handhabungen, die nicht der üblichen Benutzung entspricht,*
- *anderen Einsatzzwecken, die nicht in der Anleitung genannt sind, unsachgemäß durchgeführten Reparaturen,*
- *Missachtung der Sicherheitsvorschriften.*
- *nicht vom Hersteller zu verantwortende, äußere Einwirkungen*

*Wir empfehlen bei allen Reparatur- und Wartungsarbeiten die Verwendung von PROXXON - Original - Ersatzteilen.*

*Reparaturen nur von qualifiziertem Fachpersonal ausführen lassen!*

*Bitte beachten Sie: Alle in dieser Betriebsanleitung enthaltenen Angaben, insbesondere die technischen Daten, entsprechen dem Stand bei der Drucklegung.*

*Weiterentwicklungen im Sinne des technischen Fortschrittes behalten wir uns vor. Wir wünschen Ihnen viel Erfolg mit dem Gerät.*

## **Warnung:**

**Lesen Sie alle Sicherheitshinweise und Anweisungen.** Versäumnisse bei der Einhaltung der Sicherheitshinweise und Anweisungen können elektrischen Schlag, Brand und/oder schwere Verletzungen zur Folge haben.

## **1 Legende (Fig. 1):**

1. Getriebekopf
2. Drehzahlregelknopf
3. Ein-Aus-Schalter
4. Gerätebügel
5. Anschlußkabel
6. Motorgehäuse
7. Arretierknopf
8. Gummistützteller
9. Polierwerkzeug

## **2 Beschreibung des Gerätes**

Egal, ob beim Einsatz im KFZ-Bereich, nach dem Lackieren, ob zum Veredeln von blanken Metalloberflächen, Restaurieren, Reinigen, Entrosten oder dem Herstellen des „letzten Schliffs“, auch von Kunststoff, Holz oder Stein:

In jedem Bereich ist der Winkelpolierer WP/E ein leistungsfähiges, aber nichtsdestotrotz sehr kompaktes Gerät!

Ein robustes zweistufiges Getriebe im soliden Aluminiumgetriebegehäuse überträgt die Kraft des sorgfältig ausgewuchteten und extrem laufruhigen Permanentmagnet-Gleichstrommotors und sorgt so für reichlich Drehmoment und eine arbeitsgerechte Drehzahl für das eingesetzte Polierwerkzeug.

Zusätzlich dazu läßt diese sich mit der feinfühlig elektronischen Regelung optimal an die unterschiedlichsten Verwendungszwecke anpassen:

Das bedeutet: Immer die richtige Drehzahl und immer genügend Kraft zum Arbeiten!

Und damit die Kraft kontrolliert eingesetzt und das Polierwerkzeug exakt geführt werden kann, hat das Gerät ein kompaktes und ergonomisches Gehäuse mit einer eingearbeiteten Weichkomponente:

So liegt es jederzeit angenehm in der Hand und läßt sich ermüdungsfrei führen.

Flexibilität bietet unser WP/E auch bei der Auswahl der zu bearbeitenden Materialien: Mit einer umfangreichen Auswahl an sorgfältig ausgesuchtem Zubehör können Sie gleich loslegen, egal ob auf blankem Metall, lackierten oder beschichteten Flächen! Wie Sie diese optimal einsetzen, und welche weiteren Optionen Ihnen Ihr Winkelpolierer noch bietet, erfahren Sie bei der Lektüre dieser Anleitung!

### 3 Lieferumfang:

1 Stck.	Winkelpolierer WP/E
1 Stck.	Betriebsanleitung und Sicherheitshinweise
1 Stck.	Gummistützteller mit Klett-Befestigung
1 Stck.	Lammfell-Polierscheibe
1 Stck.	Polierfilz
12 Stck.	Schleifscheiben (K 2000)
75 ml	Polieremulsion
1 Stck.	Microfaser-Tuch

### 4 Technische Daten:

#### Motor:

Spannung:	220 - 240 V, 50/60 Hz, ~
Leistung:	100 Watt

#### Gerät:

Länge:	ca. 260 mm
Gewicht (incl. Anschlußkabel):	ca. 880 gr.
Spindeldrehzahl:	800-2500 1/min
Maximaler Polierwerkzeughdurchmesser:	50 mm
Geräuschentwicklung:	< 70 dB(A)

Nur in trockenen Räumen benutzen







Schutzklasse II-Gerät



Bitte dieses Elektrogerät nicht über den Hausmüll entsorgen!



Folgende Polierwerkzeuge sind im Lieferumfang Ihres Winkelpolierers WP/E enthalten:

1 Stck.	Polierschwamm (blau = mittelhart, Artikel 28662)	Zum Aufbringen der Polieremulsion auf Lack- und Metallflächen und anschließendem Polieren. Mit Klett-Schnellbefestigung. Ø 50 x 25 mm.	
1 Stck.	Lammfell-Polierhaube (Artikel 28664)	Aus hochwertigem, dichtem Lammfell zum Polieren von kratzfesten Lacken. Mit Klett-Schnellbefestigung. Ø 50 mm.	
1 Stck.	Polierfilzscheibe, mittelhart (Artikel 28666)	Zum Polieren von Metallen (z.B. Edelstahl, Messing und Kupfer). Mit Klett-Schnellbefestigung	
12 Stck.	Superfeine Schleifscheiben Korn 2000 (Artikel 28670)	Aus Silicium-Karbid. Zum Endbehandeln von Lacken, Entfernen von Lacknasen und Einschlüssen. Mit Klett-Schnellbefestigung. Ø 50 mm.	

Zum Endreinigen polierter Flächen liegt dem WP/E noch ein Microfaser-Tuch (Artikel 28678) bei.

Bitte verwenden Sie zu Ihrer Sicherheit beim Arbeiten einen Gehörschutz!



### 5 Inbetriebnahme

Ihr Winkelpolierer WP/E ist im Lieferzustand gebrauchsfertig, außer dem Anbringen der Polierwerkzeuge auf dem Gummistützteller sind keine besonderen Inbetriebnahmemaßnahmen erforderlich.

Bitte überprüfen Sie aber vor jedem Arbeiten das Gerät und die Polierwerkzeuge auf offensichtliche Beschädigungen !

Achten Sie immer auf Ihre Sicherheit!

Trotz seiner Kompaktheit ist der Winkelpolierer WP/E ein Elektrowerkzeug, von dem ein gewisses Gefahrenpotential ausgeht. Stellen Sie sicher, dass bei der Überprüfung des Gerätes, bei Reinigungsarbeiten oder dem Auswechseln der Polierwerkzeuge immer der Netzstecker gezogen ist!

#### 5.1 Der Gummistützteller mit Klett-Schnellbefestigung (Fig. 2)

Die Polierwerkzeuge 1, also z. B. der Polierschwamm oder die Filzscheibe, werden mittels der Klett-Schnellbefestigung 2 auf dem Gummistützteller 3 fixiert. So ist ein schnelles und sicheres Auswechseln der Polierwerkzeuge zur Anpassung an verschiedene Materialien oder Bearbeitungsstadien kein Problem. Soll ein Polierwerkzeug ersetzt werden, einfach abziehen und gewünschtes aufdrücken!

## 6 Arbeiten mit dem Gerät:

---

### **Achtung:**

Tragen Sie zu Ihrer eigenen Sicherheit beim Arbeiten mit dem Gerät eine Schutzbrille und einen Gehörschutz!

### **Achtung:**

Achten Sie beim Arbeiten immer auf einen sicheren Halt des Werkstücks! Von umher fliegenden Werkstückteilen geht eine Gefährdung aus!

### **Achtung:**

Den Arretierknopf für die Spindelarrretierung niemals bei eingeschaltetem Gerät betätigen. Mechanische Schäden wären die Folge!

### **Werkstück reinigen:**

Natürlich ist eine gründliche Reinigung eines verschmutzten Werkstücks vor dem Poliervorgang unabdingbar! Hier hilft die Anwendung von Schleifpapier weiter. Geeignete Schleifblätter mit Kletthaftbelag finden Sie in unserem Sortiment ([www.proxxon.com](http://www.proxxon.com)).

### **Polieren:**

#### **Warnung:**

Bitte stellen Sie sicher, dass das Polierwerkzeug sich in einem einwandfreien Zustand befindet und nicht verschlissen oder beschädigt ist. Bei verschlissenen oder beschädigten Polierwerkzeugen können Teile abreißen und umherfliegen. Verletzungen können die Folge sein!

#### **Bitte beachten Sie:**

Niemals ohne Poliermittel arbeiten! Bitte beachten Sie, dass die in den verschiedenen Poliermittel enthaltenen Inhaltsstoffe für die Polierwirkung maßgeblich sind, nicht die mechanische Einwirkung des Polierwerkzeugs!

Von daher ist die Auswahl der Poliermittel, sei es Emulsion, Wachs oder Paste, für das angestrebte Ergebnis entscheidend: Bitte achten Sie darauf, dass das richtige Mittel für das zu bearbeitende Material und den jeweiligen Arbeitsfortschritt gewählt wird.

Im Lieferumfang des Winkelpolierers WP/E liegt eine Tube (75 ml) Metallpolierpaste bei. Ersatz gibt es im Handel, der auch weitere Poliermittel aller Art vorhält. Zweckmäßigerweise wird mit dem beiliegenden blauen Polierschwamm das Poliermittel aufgetragen. Dieser

Vorgang sollte mit möglichst geringer Drehzahl erfolgen, um ein Umherspritzen des Poliermittels zu vermeiden. Ist das Poliermittel auf der zu polierenden Oberfläche verteilt, kann der Poliervorgang je nach Bedarf mit der beiliegenden Polierfilzscheibe und der Polierhaube fortgesetzt werden.

Die komplette Prozedur muß je nach Bedarf bis zum gewünschten Ergebnis wiederholt werden. Abschließend sollte mit dem Microfasertuch eine Reinigung des Werkstücks von überschüssigem Poliermittel stattfinden.

## 7 Zubehör für den Winkelpolierer WP/E

---

Natürlich sind alle oben beschriebenen Artikel von Proxxon (außer der Polierpaste) auch als auch als Zubehör erhältlich.

## 8 Pflege und Wartung:

---

Das Gerät ist weitgehend wartungsfrei. Für eine lange Lebensdauer sollten Sie es allerdings nach jedem Gebrauch mit einem weichen Lappen oder einem Pinsel reinigen.

Die äußere Reinigung des Gehäuses kann dann mit einem weichen, eventuell feuchtem Tuch erfolgen. Dabei darf milde Seife oder eine anderes geeignetes Reinigungsmittel benutzt werden. Lösungsmittel- oder alkoholhaltige Reinigungsmittel (z. B. Benzin, Reinigungsalkohole etc.) sind zu vermeiden, da diese die Kunststoffgehäuseschalen angreifen könnten. In allen Fällen ist unbedingt zu beachten, dass keine Flüssigkeiten ins Geräteinnere dringen dürfen.

### **8.1 Auswechseln des Gummistütztellers (Fig. 3)**

#### **Warnung:**

Bei den nachfolgenden Arbeitsschritten unbedingt darauf achten, dass der Netzstecker des Gerätes gezogen ist!

#### **Achtung:**

Ein verschlissener oder beschädigter Gummistützteller muß umgehend ausgetauscht werden! Betreiben Sie niemals Ihren WP/E mit defektem Gummistützteller oder defekten Polierwerkzeugen! Bruch- und Verletzungsgefahr.

Ein neuer Gummistützteller ist im Handel unter der Artikelnummer 28548 erhältlich.

1. Drücken Sie den Arretierknopf 1 vorsichtig
2. Lösen sie mit einem Innensechskantschlüssel die Halteschraube 2 und drehen Sie sie heraus. Achtung: Es kann sein, dass sich die Welle noch etwas mitdreht, bis der Arretierknopf im Geräteinneren die richtige Position auf der Welle „gefunden“ hat. Sie merken dies daran, dass der Arretierknopf an dieser Stelle ganz einrastet. Dann ist die Welle blockiert.
3. Gummistützteller 4 mit mit der Scheibe 3 entnehmen
4. Gummistützteller 4 ersetzen
5. Schraube 2 und Scheibe 3 einsetzen.
6. Schraube 2 festdrehen.

## **9 Entsorgung:**

Bitte entsorgen Sie das Gerät nicht über den Hausmüll! Das Gerät enthält Wertstoffe, die recycelt werden können. Bei Fragen dazu wenden Sie sich bitte an Ihre lokalen Entsorgungsunternehmen oder andere entsprechenden kommunalen Einrichtungen.

## **EG-Konformitätserklärung**

Name und Anschrift:

PROXXON S.A.  
6-10, Härebierg  
L-6868 Wecker

Produktbezeichnung: Winkelpolierer WP/E

Artikel Nr.: 28660

Wir erklären in alleiniger Verantwortung, dass dieses Produkt mit den folgenden Richtlinien und normativen Dokumenten übereinstimmt:

### **EU-Maschinenrichtlinie 2006/42/EG**

DIN EN 60745-1 / 01.2010

DIN EN 60745-2-3 / 02.2014

### **EU-EMV-Richtlinie 2004/108/EG**

DIN EN 55014-1 / 02.2010

DIN EN 55014-2 / 06.2009

DIN EN 61000-3-2 / 09.2005

DIN EN 61000-3-3 / 06 2006

Datum: 26.02.2014



Dipl.-Ing. Jörg Wagner

PROXXON S.A.

Der Bevollmächtigte für die Zusammenstellung der Technischen Unterlagen ist identisch mit dem mit dem Unterzeichner

**GB** **Translation of the Original**  
**Operating Instructions**  
**PROXXON WP/E Angle**  
**Polisher**

Dear customer!

Always keep these operating instructions and the enclosed safety guidelines within reach.

Only use this device with exact knowledge of it and comply with the instructions and safety guidelines!

This is necessary to ensure safe operation and, secondly, it facilitates familiarisation with the device and its functions.

*Proxxon assumes no liability for the safe function of the device in the case of:*

- *handling that does not comply with normal intended use,*
- *use for other purposes not mentioned in the manual,*
- *incorrectly executed repairs,*
- *failure to heed safety instructions,*
- *external effects for which the manufacturer is not responsible.*

*We recommend using PROXXON original spare parts for all repair and maintenance work.*

*Repairs should only be performed by qualified skilled personnel!*

*Please note: All information contained in these operating instructions - especially the technical data - corresponds to the status at the time of printing.*

*We reserve the right to make further developments in the interest of technical progress. We wish you every success with the device.*

**Warning:**

**Read through all safety guidelines and instructions.**

Failure to adhere to safety guidelines and instructions can result in electrical shock, fire and/or serious injuries.

**1 Key (Fig. 1):**

---

1. Gear head
2. Speed control knob
3. On/Off switch
4. Device bracket
5. Connecting cable
6. Motor housing
7. Lock button
8. Rubber backing disc
9. Polishing tool

**2 Description of the device**

---

Whether in use in the automotive industry following painting, or to finish exposed metal surfaces, for restoration, cleaning, corrosion removal or producing that "finishing touch", including on plastic, wood and stone:

The WP/E angle polisher is a powerful but, nevertheless, extremely compact device for use in every application!

A robust two-stage gearbox in a solid cast aluminium gearbox casing transmits power from the carefully balanced and extremely quiet permanent magnet DC motor, thus providing enormous torque and a proper working speed for the polishing tool used.

In addition, the sensitive electronic control system enables its optimum adaptation to suit the most varied application purposes.

This means that the right speed and adequate power are always available to work with!

And, to ensure that power is applied under control and the polishing tool guided exactly, the device has a compact and ergonomic housing with an integrated soft component.

It is therefore pleasant to hold at all times and can be guided without fatigue.

Our WP/E also offers flexibility when selecting the material to be polished. With a comprehensive choice of carefully selected accessories, you can get started immediately, regardless of whether you are tackling bare metal or painted or coated surfaces! This manual will show you how to use your angle polisher to achieve the best results and all the other options it offers you!



### 3 Scope of delivery:

- 1 x WP/E Angle Polisher
- 1 x Operating instructions and safety guidelines
- 1 x Rubber backing disc with touch fastener
- 1 x Lambskin polishing disc
- 1 x Polishing felt
- 12 x Grinding wheels (K 2000)
- 75 ml Polishing emulsion
- 1 x Microfibre cloth

### 4 Technical data:

#### Motor:

Voltage: 220 - 240 V, 50/60 Hz, ~  
Power: 100 Watt

#### Device:

Length: approx. 260 mm  
Weight (incl. connecting cable): approx. 880 gr.  
Spindle velocity: 800-2500 rpm  
Maximum polishing tool diameter: 50 mm  
Noise development: < 70 dB(A)





Use only in dry rooms

Protection class II device

Please do not dispose of this electrical machine in household refuse!



The following polishing tools are included in the scope of delivery of the WP/E angle polisher:

1 x	Polishing sponge (blue=medium hard, Article 28662)	For applying polishing emulsion to paint and metal surfaces and subsequent polishing. With touch fastener. Ø 50 x 25 mm.	
1 x	Lambskin polishing hood (Article 28664)	Made of high-quality, thick lambskin for polishing scratchproof paints. With touch fastener. Ø 50 mm.	
1 x	Polishing felt disc, medium hard (Article 28666)	For polishing metals (e.g. stainless steel, brass and copper). With touch fastener.	
12 x	Super-fine grinding disc, 2000 grit (Article 28670)	Made of silicon carbide. For finishing of paint surfaces, removing paint drips and inclusions. With touch fastener. Ø 50 mm.	

A microfibre cloth (Article 28678) is also included with the WP/E for final cleaning of polished surfaces.

For your safety, always wear hearing protection while working!



### 5 Commissioning

Your WP/E angle polisher is delivered ready for use and, except for the fitting of polishing tools to the rubber backing disc, no special commissioning measures need to be taken.

However, please check the device and the polishing tools for any visible wear before every use!

Always ensure your own safety!

Despite its compact size, the WP/E angle polisher is an electric tool that harbours a certain level of risk. Always ensure that the mains plug is disconnected when checking the device, during cleaning or when changing polishing tools!

#### 5.1 Rubber backing disc with quick-action touch fastener (Fig. 2)

Polishing tools 1 (e.g. the polishing sponge or felt disc) are fixed to the rubber backing disc 3 with the touch fastener 2. Rapid and safe changing of polishing tools therefore poses no problem when adjusting to different materials or machining stages. When changing a polishing tool, simply pull of the tool and press on the replacement!

## 6 Working with the device:

---

### Caution:

For your own safety, wear protective goggles and hearing protection when you work with the device!

### Caution:

While working, ensure that the workpiece is held securely! Flying workpiece parts pose a hazard!

### Caution:

Never press the lock button for spindle locking when the device is switched on. This could cause mechanical damage!

### Workpiece cleaning:

Naturally enough, it is essential that a dirty workpiece be cleaned thoroughly prior to polishing! Use of sandpaper is helpful here. Appropriate sanding sheets with a touch fastener layer are available in our range ([www.proxxon.com](http://www.proxxon.com)).

### Polishing:

#### Warning:

Please ensure that the polishing tool is in a perfect condition and not worn or damaged. Parts can break off and fly about if polishing tools are worn or damaged. This could result in injuries.

#### Please note:

Never work without polishing agent! Please note that the ingredients of different polishing agents play a decisive part in achieving the polishing effect, not the mechanical action of the polishing tool!

Therefore, the choice of polishing agent, whether emulsion, wax or paste, is decisive if the desired result is to be achieved. Please ensure that the correct agent is selected for the material to be polished and the respective working stage.

A tube (75 ml) of metal polishing paste is included in the WP/E angle polisher scope of delivery. A replacement can be obtained from retailers, and these also stock further polishing agents of all types.

Application of the polishing agent is most expedient with the enclosed blue polishing sponge. This procedure

should be realised at as low a speed as possible to avoid the polishing agent splashing about.

Following application of the polishing agent to the surface to be polished, the polishing process can be continued as required with the polishing felt disc and polishing hood.

The complete procedure should, depending on requirements, be repeated until the desired result is achieved. Finally, the workpiece should be cleaned of residual polishing agent using the microfibres cloth.

## 7 Accessories for the WP/E angle polisher

---

Naturally enough, all the items described above (except metal polishing paste) are also available as accessories from Proxxon.

## 8 Care and maintenance:

---

The device is broadly maintenance-free. For a long service life, you should clean your unit after every use with a soft cloth or brush.

The exterior of the housing can be cleaned with a soft, possibly damp cloth. A mild soap or other suitable cleaning agent may be used during this. Solvents or cleaning agents containing alcohol (e.g. petrol, cleaning alcohols etc.) should be avoided, since these can attack plastic casings. In any event, make absolutely certain that no liquids penetrate into the interior of the device.

### 8.1 Replacing/Using the rubber backing disc (Fig. 3):

#### Warning:

For the following steps, it is imperative that you disconnect the mains plug of the device!

#### Caution:

A worn or damaged rubber backing disc should be replaced immediately! Never operate your WP/E with a defective rubber backing disc or defective polishing tools! Risk of breakage and injuries!

A new rubber backing disc is available commercially under the article number 28548.

1. Press the lock button 1 carefully.
2. Using a suitable screwdriver, release and unscrew the check screw 2. Caution: The shaft may rotate as well somewhat until the lock button "finds" its cor-

- rect position on the shaft in the interior of the device.  
This is noticeable when the lock button engages completely at that point. The shaft is then blocked.
3. Remove the rubber backing disc 4 and the disc 3.
  4. Replace the rubber backing disc 4.
  5. Fit the screw 2 and disc 3.
  6. Tighten the screw 2 firmly.

#### **9 Disposal:**

---

Please do not dispose of this machine in household refuse! The device contains reusable materials which can be recycled. If you have any questions about this, please contact your local disposal company or other appropriate local facilities.

### **EC Declaration of Conformity**

Name and address:

PROXXON S.A.  
6-10, Härebjerg  
L-6868 Wecker

Product designation: WP/E Angle Polisher  
Article No.: 28660

On our sole responsibility, we declare that this product conforms to the following directives and normative documents:

#### **EU Machinery Directive 2006/42/EC**

DIN EN 60745-1 / 01.2010  
DIN EN 60745-2-3 / 02.2014

#### **EU EMC Directive 2004/108/EC**

DIN EN 55014-1 / 02.2010  
DIN EN 55014-2 / 06.2009  
DIN EN 61000-3-2 / 09.2005  
DIN EN 61000-3-3 / 06.2006

Date: 26/02/2014



Jörg Wagner (Dipl.-Ing.)

PROXXON S.A.

The person authorised to compile the technical documents is identical to the signatory

**FR** Traduction de la notice  
d'utilisation originale  
**PROXXON Polisseuse d'angle  
WP/E**

Cher client, chère cliente !

Veillez toujours conserver à portée de main cette notice d'utilisation et les prescriptions de sécurité jointes. Utilisez l'appareil uniquement avec des connaissances précises, conformément à ce manuel ainsi qu'aux prescriptions de sécurité !

Cela est nécessaire d'une part pour un fonctionnement sans danger de l'appareil et d'autre part, pour vous faciliter l'apprentissage de l'appareil et de ses fonctions.

*Proxxon décline toute responsabilité en cas :*

- d'utilisation non conforme à l'utilisation conventionnelle,
- d'utilisation autre que celles nommées dans ce guide,
- de réparations effectuées de manière non conforme,
- de non-respect des prescriptions de sécurité,
- d'événements extérieurs qui échappent à la responsabilité du fabricant.

*Nous recommandons, pour tous les travaux de responsabilité du fabricant, et d'autre part, pour vous faciliter l'apprentissage*

*Faites effectuer les réparations uniquement par un personnel qualifié à cet effet !*

*Attentionnel qualifié à cet effet !iquement par nsabilité du fabricant, et d'autre part, pour vous faciliter l'apprentissage de l'appareil et de ses fonction presse de ce manuel.*

*Tous droits de modification survenant dans le cadre du progrès technique réservés. Nous vous souhaitons le plus grand succès avec votre appareil.*

**Attention :**

**veuillez lire toutes les prescriptions de sécurité et les instructions.** Tout manquement au respect des prescriptions de sécurité et des instructions peut entraîner l'électrocution, l'incendie et/ou de graves blessures.

**1 Légende (ill. 1) :**

1. Tête d'entraînement
2. Bouton de réglage de la vitesse de rotation
3. Interrupteur Marche-Arrêt
4. Étrier de l'appareil
5. Cordon de branchement
6. Boîtier moteur
7. Bouton de verrouillage
8. Disque support en caoutchouc
9. Outil de polissage

**2 Description de l'appareil**

Utilisation dans l'automobile, après le laquage, ou bien finition de surfaces métalliques nues, restauration, nettoyage, dérouillage ou pour la toute dernière finition, mais aussi le plastique, le bois ou la pierre : dans chaque domaine, la polisseuse d'angle WP/E est un appareil performant tout en restant compact !

Un moteur robuste à deux niveaux dans un boîtier en fonte d'aluminium transmet la force du moteur à courant continu et à aimant permanent parfaitement équilibré et extrêmement silencieux et garantit ainsi un moment-couple suffisant et une vitesse de rotation adaptée au travail pour l'outil de polissage utilisé.

De plus, grâce à la précision du réglage électronique, cet outil peut s'adapter de façon optimale aux utilisations les plus diverses.

Cela signifie : toujours la bonne vitesse de rotation et suffisamment de force pour travailler !

Pour permettre un contrôle de la force et un parfait guidage de l'outil, l'appareil dispose d'un boîtier compact et ergonomique avec un composant souple intégré.

Il est donc agréable dans la main et peut être guidé sans fatigue.

Notre WP/E est également flexible lors du choix des matériaux à usiner : avec un grand choix d'accessoires soigneusement sélectionnés, vous pouvez commencer à travailler, que ce soit sur un métal nu, ou des surfaces laquées ou revêtues. Pour savoir comment utiliser cet outil de façon optimale et connaître les options que vous propose votre polisseuse d'angle, lisez attentivement ces instructions.

**3 Contenu de la livraison :**

- 1 unit. Polisseuse d'angle WP/E

- 1 unit. Instructions et consignes de sécurité
- 1 unit. Disque support en caoutchouc avec fixation par bande agrippante
- 1 unit. Disque de polissage en peau de mouton
- 1 unit. Feutre de polissage
- 12 unit. Disque de polissage (grain 2000)
- 75 ml Emulsion de polissage
- 1 unit. Chiffon à microfibres

#### 4 Caractéristiques techniques :

##### Moteur :

Tension : 220 - 240 V, 50/60 Hz, ~  
Puissance : 100 watts

##### Appareil :

Longueur : env. 260 mm  
Poids (y compris cordon de branchement) : env. 880 g  
Vitesse de rotation de broche : 800-2500 tr./min  
Diamètre maximum de polisseuse : 50 mm  
Bruit : < 70 dB(A)

Utiliser uniquement dans des locaux secs.







Classe de protection appareil II



Ne pas éliminer cet appareil avec les déchets domestiques !



Les outils de polissage suivants font partie de la livraison de la polisseuse d'angle WP/E.

1 unit.	Eponge de polissage (bleu = demi-souple, réf. 28662)	Pour appliquer l'émulsion de polissage sur les surfaces laquées et métalliques et polissage par la suite. Avec fixation par bande agrippante. Ø 50 x 25 mm.	
1 unit.	Elunit.25 mm.pissage en peau de mouton (réf. 28664)	En peau de mouton épaisse et de haute qualité pour polir les laques résistant aux griffes. Avec fixation par bande agrippante. Ø 50 mm	
1 unit.	Disque de polissage en feutre, demi-souple (réf. 28666)	Pour polir les métaux (p.ex. acier inoxydable, laiton et cuivre) Avec fixation par bande agrippante.	
12 unit.	Disques de polissage superfins grains 2000 (réf. 28670)	En carbure de silicium. Pour finitions de laques, pour enlever les gouttes de laque et les inclusions Avec fixation par bande agrippante. Ø 50 mm	

Pour le nettoyage final de surfaces polies, un chiffon en microfibres (réf. 28678) est livré avec la WP/E.

Pour votre propre sécurité, utiliser un casque de protection auditive lors de l'utilisation !



#### 5 Mise en service

A l'état de livraison, la polisseuse WP/E est prête à l'utilisation, à l'exception des outils de polissage à placer sur le disque support en caoutchouc, aucune mesure de mise en service particulière n'est nécessaire.

Mais avant chaque travail, contrôler l'appareil et les outils de polissage afin de d'assurer qu'ils ne présentent pas de dommages.

Veillez toujours à votre sécurité.

Malgré ses dimensions compactes, la polisseuse WP/E est un outil électrique qui représente un certain potentiel de danger. S'assurer, lors du contrôle de l'appareil, lors des travaux de nettoyage ou lors du remplacement des outils de polissage, que la fiche électrique est toujours débranchée !

##### 5.1 Le disque support en caoutchouc avec fixation rapide par bande agrippante (ill. 2)

Les outils de polissage 1, c'est-à-dire p.ex. l'éponge de polissage ou le disque à feutre, sont fixés à l'aide de la fixation rapide par bande agrippante 2 sur le disque support en caoutchouc 3. Ce système permet un remplacement rapide et sûr des outils de polissage pour adaptation aux différents matériaux ou différentes phases de travail. Si un outil de polissage doit être remplacé, tirer tout simplement et appuyer l'outil souhaité.

## **6 Travailler avec l'appareil :**

---

### **Attention :**

pour votre propre sécurité, toujours porter des lunettes de protection et un casque de protection auditive lorsque vous utilisez l'appareil !

### **Attention :**

toujours veiller à ce que la pièce à couper soit correctement fixée ! Les morceaux de pièce projetés lors de la coupe peuvent être dangereux !

### **Attention :**

ne jamais actionner le bouton de verrouillage de la broche lorsque l'appareil est en marche. Cela entraînerait des dommages mécaniques !

### **Nettoyage de la pièce à usiner**

Il est évident qu'un nettoyage en profondeur d'une pièce encrassée est impératif avant le polissage. Utiliser ici du papier émeri. Notre gamme propose les disques de papier émeri adaptés avec revêtement adhésif.

### **Polissage**

#### **Attention :**

s'assurer que l'outil de polissage est en parfait état et qu'il n'est ni usé, ni endommagé. Des outils de polissage usés ou endommagés peuvent arracher des parties qui ensuite sont projetées aux alentours. Ce qui pourrait entraîner des blessures.

#### **Attention :**

ne jamais travailler sans produit de polissage ! Ne pas oublier que ce sont les matières contenues dans les différents produits de polissage qui sont déterminants pour l'effet de polissage et non pas l'effet mécanique de l'outil de polissage !

Le choix du produit de polissage est donc décisif, que ce soit une émulsion, une cire ou une pâte, pour obtenir le meilleur résultat : veiller à choisir le bon produit pour le matériau à usiner et la bonne méthode de travail.

La livraison de la polisseuse d'angle WP/E contient un tube (75 ml) de pâte de polissage pour surfaces métalliques. Des produits de rechange, ainsi que d'autres produits de polissage de tout type, sont en vente dans le commerce.

Il est conseillé d'appliquer le produit de polissage avec l'éponge de polissage bleue jointe. Effectuer cette opération à une vitesse la plus faible possible pour éviter des éclaboussures de produit de polissage.

Lorsque le produit de polissage est étalé sur la surface à polir, l'opération de polissage peut se poursuivre selon les besoins avec le disque de polissage en feutre livré et l'élément de polissage.

Selon les besoins, l'ensemble de la procédure peut se répéter jusqu'à l'obtention de résultat souhaité. Pour finir, procéder à un nettoyage de la pièce avec le chiffon en microfibras pour enlever le produit de polissage inutile.

## **7 Accessoires pour la polisseuse d'angle WP/E**

---

Tous les articles PROXXON listés ci-dessous sont également disponibles comme accessoires (à l'exception de la pâte à polir).

## **8 Entretien et maintenance**

---

L'appareil n'exige pratiquement aucune maintenance. Pour lui conserver toute sa longévité, nettoyer l'appareil après chaque utilisation avec un chiffon doux ou un pinceau.

Le nettoyage extérieur du corps de l'appareil peut être effectué avec un chiffon doux, éventuellement humide. Pour cela, utiliser un savon doux ou tout autre produit nettoyant adapté. Éviter les solvants et autres produits de nettoyage contenant de l'alcool (p.ex. essence, alcools de nettoyage, etc.) car ils pourraient attaquer les parties en plastique de l'appareil. Dans tous les cas, il convient impérativement de veiller à ce qu'aucun liquide ne pénètre à l'intérieur de l'appareil.

### **8.1 Remplacement du disque support en caoutchouc (ill. 3)**

#### **Avertissement :**

lors des opérations mentionnées ci-après, veiller impérativement à ce que la fiche de secteur de l'appareil soit débranchée !

#### **Attention :**

si le disque support en caoutchouc est usé ou endommagé, le remplacer immédiatement! Ne jamais utiliser la WP/E ayant un disque support en caoutchouc défectueux ou des outils de polissage défectueux. Risque de rupture ou de blessures !

Un nouveau disque support en caoutchouc est disponible dans le commerce sous la référence 28548.

1. Actionner avec précaution le bouton de verrouillage 1.
2. Avec une clé pour vis à 6 pans creux, desserrer la vis de fixation 2 et la dévisser entièrement. Attention : il est possible que l'arbre tourne encore un peu en même temps jusqu'à ce que le bouton de verrouillage à l'intérieur de l'appareil ait « trouvé » la bonne position sur l'arbre. On le remarque lorsque le bouton de verrouillage s'enclenche complètement à cet endroit. L'arbre est alors bloqué.
3. Retirer le disque support en caoutchouc 4 avec la rondelle 3.
4. Remplacer le disque support en caoutchouc 4.
5. Placer la vis 2 et la rondelle 3.
6. Resserrer à fond la vis 2.

## 9 Élimination

Ne pas éliminer l'appareil avec les déchets domestiques ! L'appareil contient des matériaux qui peuvent être recyclés. Pour toute question à ce sujet, s'adresser aux entreprises locales de gestion des déchets ou toute autre régie communale correspondante.

## Déclaration de conformité CE

Nom et adresse :  
PROXXON S.A.  
6-10, Häreberg  
L-6868 Wecker

Désignation du produit : Polisseuse  
d'angle WP/E Référence : 28660

Nous déclarons en toute responsabilité que ce produit est conforme aux directives et documents normatifs suivants :

**Directive UE sur les machines 2006/42/CE**  
DIN EN 60745-1 / 01.2010  
DIN EN 60745-2-3 / 02.2014

**Directive UE CEM 2004/108/CE**  
DIN EN 55014-1 / 02.2010  
DIN EN 55014-2 / 06.2009  
DIN EN 61000-3-2 / 09.2005  
DIN EN 61000-3-3 / 06 2006

Date : 26/02/2014



Dipl.-Ing. Jörg Wagner

PROXXON S.A.

Le mandaté pour la composition des documents techniques est identique au soussigné.

# IT Traduzione delle istruzioni per l'uso originali PROXXON Levigatrice angolare WP/E

Gentile cliente!

Tenere le presenti istruzioni e le avvertenze di sicurezza sempre a portata di mano.

Usare l'apparecchio solo se si è in possesso di conoscenze precise e nel rispetto di quanto riportato nelle presenti istruzioni e le avvertenze di sicurezza!

Ciò è necessario da un lato per un funzionamento a regola d'arte e facilità dall'altro per conoscere l'apparecchio e le sue funzioni.

*Proxxon non si assume alcuna responsabilità in caso di malfunzionamento dell'apparecchio in caso di:*

- utilizzi non corrispondenti all'uso previsto,
- altri impieghi non riportati nelle presenti istruzioni,
- riparazioni eseguite in modo improprio,
- inosservanza delle norme di sicurezza.
- Influssi esterni non attribuibili al produttore

*Per tutti gli interventi di riparazione e di manutenzione consigliamo di utilizzare solo pezzi di ricambio originali PROXXON.*

*Far eseguire gli interventi di riparazione solo da personale specializzato e qualificato!*

*Nota: Tutte le informazioni riportate nelle presenti istruzioni per l'uso, in particolare i dati tecnici, corrispondono allo stato al momento della stampa.*

*A fronte di progressi tecnologici, ci riserviamo il diritto di apportare modifiche. Vi auguriamo sin d'ora buon lavoro con questo apparecchio.*

## **Avvertenza:**

**leggere tutte le avvertenze di sicurezza e le istruzioni.** L'inosservanza delle avvertenze di sicurezza e delle istruzioni può determinare scosse elettriche ed avere come conseguenza incendi e/o lesioni gravi.

## **1 Legenda (Fig. 1):**

1. Testa della trasmissione
2. Pulsante di regolazione numero di giri
3. Interruttore On-Off
4. Staffa apparecchio
5. Cavo di collegamento
6. Alloggiamento motore
7. Tasto di bloccaggio
8. Disco di sostegno di gomma
9. Utensile per levigare

## **2 Descrizione dell'apparecchio**

Indicato per l'impiego nel settore automobilistico, dopo la verniciatura oppure per trattare superfici metalliche lisce, restauri, pulizie, la rimozione di ruggine o la realizzazione dell'„ultimo tocco“ anche su plastica, legno o pietra:

In ogni settore la levigatrice angolare WP/E è un apparecchio potente, ma allo stesso tempo compatto!

Una trasmissione a due livelli resistente con un alloggiamento della trasmissione solido in alluminio pressofuso trasmette la forza del motore a corrente continua a magnete permanente equilibrato accuratamente ed estremamente silenzioso durante il funzionamento e garantisce in questo modo un elevato momento di coppia ed un numero di giri adeguato per l'utensile di levigatura impiegato.

Inoltre può essere adattata con un dispositivo di regolazione elettronico di precisione in modo ottimale alle più diverse destinazioni d'uso:

Ciò significa: Avere sempre il numero di giri giusto e potenza a sufficienza per lavorare!

Ed affinché la potenza possa essere impiegata in modo controllato e la levigatrice possa essere condotta in modo preciso, l'apparecchio è dotato di un alloggiamento compatto ed ergonomico con un componente morbido integrato:

In questo modo può essere preso in mano comodamente in qualsiasi momento ed essere condotto con facilità.

La nostra WP/E offre flessibilità anche nella scelta dei materiali da trattare: Con un'ampia scelta di accessori selezionati accuratamente è possibile iniziare da subito, su metalli lisci, superfici verniciate o rivestite! Il modo in cui possa essere impiegata in modo ottimale e quali altre opzioni la levigatrice vi offre ulteriormente è riportato nelle pagine seguenti!



### 3 Dotazione:

- 1 pz. Levigatrice angolare WP/E
- 1 pz. Istruzioni per l'uso ed avvertenze di sicurezza
- 1 pz. Disco di sostegno di gomma con fissaggio a velcro
- 1 pz. Disco per lucidare in pelle di agnello
- 1 pz. Feltro per lucidare
- 12 pz. Mole (K 2000)
- 75 ml Emulsione per lucidare
- 1 pz. Panno in microfibra

### 4 Dati tecnici:

#### Motore:

Tensione: 220 - 240 V, 50/60 Hz, ~  
Potenza: 100 Watt

#### Apparecchio:

Lunghezza: ca. 260 mm  
Peso  
(incl. cavo di collegamento): ca. 880 gr.  
N. giri albero: 800-2500 1/min  
Diametro massimo  
dell'utensile per levigare: 50 mm  
Rumorosità: < 70 dB(A)





Usare solo in ambienti asciutti

Classe di protezione II - apparecchio

Si prega di non smaltire questo apparecchio insieme ai rifiuti domestici!



La levigatrice angolare WP/E comprende i seguenti utensili di levigatura:

1 pz.	Spugna di levigatura (blu=durezza media, Articolo 28662)	Per l'applicazione dell'emulsione per levigare su superfici di vernice e di metallo e successiva levigatura. Con fissaggio rapido a velcro. Ø 50x25 mm.	
1 pz.	Copertura di levigatura in pelle di agnello (Articolo 28664)	In pelle di agnello compatta di elevata qualità per la levigatura di vernici resistenti ai graffi. Con fissaggio rapido a velcro. Ø 50 mm.	
1 pz.	Disco di feltro di levigatura, durezza media (Articolo 28666)	Per la levigatura di metalli (ad es. acciaio inossidabile, ottone e rame). Con fissaggio rapido a velcro	
12 pz.	Dischi per levigare superfini Grana 2000 (Articolo 28670)	In carburo di silicio. Per il trattamento finale di vernici, la rimozione di parti di vernici e distacchi. Con fissaggio rapido a velcro. Ø 50 mm.	

Per la pulizia finale di superfici levigate la WP/E ha in dotazione anche un panno in microfibra (Articolo 28678).

Per la propria sicurezza durante il lavoro si consiglia di utilizzare una protezione per l'udito!



### 5 Messa in funzione

La levigatrice angolare WP/E è già pronta all'uso. Esclusa l'applicazione degli utensili per levigare sul disco di sostegno di gomma non sono necessarie altre particolari operazioni per iniziare.

Prima di procedere con un intervento si prega di accertarsi sempre che l'apparecchio e gli utensili non presentino danni evidenti!

Prestare sempre attenzione alla propria sicurezza!

Nonostante la sua compattezza la levigatrice angolare WP/E è un utensile elettrico potenzialmente pericoloso. Accertarsi che durante il controllo dell'apparecchio, interventi di pulizia o la sostituzione degli utensili di levigatura la spina di rete sia sempre staccata!

#### 5.1 Il disco di sostegno di gomma con fissaggio rapido a velcro (Fig. 2)

Gli utensili di levigatura 1, quindi ad esempio la spugna di levigatura o il disco a feltro, vengono fissati con il fissaggio rapido a velcro 2 sul disco di sostegno di gomma 3. In questo modo è possibile effettuare una sostituzione rapida e sicura degli utensili di levigatura per adattarli ai diversi materiali o stadi di lavorazione. Nel caso in cui debba essere sostituito un utensile di levigatura, basta staccarlo e introdurre quello desiderato!

## 6 Lavorare con l'apparecchio:

---

### Attenzione:

Per la propria sicurezza durante il lavoro con l'apparecchio si consiglia di indossare occhiali di protezione ed una protezione per l'udito!

### Attenzione:

Durante il lavoro accertarsi sempre che il pezzo da lavorare sia ben fissato! L'eventuale distacco di pezzi da lavorare potrebbe costituire un pericolo!

### Attenzione:

Non azionare mai il tasto di bloccaggio per il blocco del mandrino quando l'apparecchio è in funzione. Le conseguenze potrebbero essere danni meccanici!

### Pulire il pezzo da lavorare:

Ovviamente prima della levigatura è necessaria una pulizia accurata di un eventuale pezzo da lavorare sporco! In questo caso è possibile usare della carta abrasiva. Appositi dischi con rivestimento aderente in velcro sono disponibili nel nostro assortimento ([www.proxxon.com](http://www.proxxon.com)).

### Lucidatura:

#### Avvertenza:

Accertarsi che l'utensile per levigare si trovi in uno stato integro e che non sia usurato o danneggiato. Nel caso di utensili per levigare usurati o danneggiati possono staccarsi delle parti ed essere lanciati. Le conseguenze possono essere delle lesioni!

#### Nota:

Non lavorare mai senza prodotti per la lucidatura! Si prega di considerare che i materiali presenti nei diversi prodotti per lucidare per l'effetto lucidante sono vincolanti, non l'effetto meccanico dell'utensile per levigare!

Pertanto è decisiva la scelta del lucidante come ad esempio emulsione, cera o pasta per il risultato desiderato: Accertarsi di scegliere il prodotto giusto per il materiale da trattare ed il relativo processo di lavoro.

La fornitura della levigatrice angolare WP/E comprende un tubetto (75 ml) di pasta lucidante per metalli. In commercio sono disponibili i ricambi, ma anche ulteriori lucidanti di qualsiasi tipo.

Con la spugna levigante blu compresa nella fornitura viene applicato il lucidante. Questa procedura deve essere eseguita con un numero di giri basso per evitare schizzi di lucidante.

Quando il lucidante è distribuito sulla superficie da trattare è possibile procedere in base all'occorrenza con il disco di feltro per levigare compreso nella fornitura e la copertura di levigatura.

La procedura completa deve essere ripetuta in base all'occorrenza fino al risultato desiderato. Successivamente con il panno in microfibra deve essere eseguita una pulizia del pezzo da lavorare rimuovendo il lucidante in eccesso.

## 7 Accessori per la levigatrice angolare WP/E

---

Naturalmente tutti gli articoli sopra descritti sono disponibili come accessori Proxxon (ad eccezione della pasta per lucidare)

## 8 Cura e manutenzione:

---

L'apparecchio non è soggetto a molta manutenzione. Per garantire una lunga durata è necessario pulire il dispositivo dopo ogni impiego con un panno morbido o un pennello.

La pulizia esterna dell'alloggiamento potrà quindi essere effettuata eventualmente con uno straccio umido. Per tale operazione è possibile usare del sapone delicato o un altro detergente adatto. Evitare solventi o detersivi contenenti alcool (ad es. benzina, alcool detersivi ecc.) poiché potrebbero attaccare il rivestimento in plastica dell'alloggiamento. Accertarsi in ogni caso che nell'apparecchio non si infiltrino liquidi!

### 8.1 Sostituzione del disco di sostegno di gomma (Fig. 3)

#### Avvertenza:

Per gli interventi descritti di seguito accertarsi che la spina di rete dell'apparecchio sia stata estratta!

#### Attenzione:

Un disco di sostegno di gomma usurato o danneggiato deve essere sostituito subito! Non usare mai la levigatrice WP/E con un disco di sostegno di gomma o utensili per lucidare difettosi! Pericolo di rottura e di lesioni!

Un nuovo disco di sostegno di gomma è disponibile in commercio con il numero di articolo 28548.

1. Premere con cautela il tasto di bloccaggio 1
2. Svitare con una chiave esagonale la vite di sostegno 2 e rimuoverla. Attenzione: Potrebbe succedere che l'albero continui a girare per un po' fino a quando il tasto di bloccaggio all'interno dell'apparecchio abbia "trovato" la sua giusta posizione sull'albero. Tale circostanza può essere rilevata dal fatto che il tasto di bloccaggio in questo punto si inserisce del tutto. A questo punto l'albero è bloccato.
3. Rimuovere il disco di sostegno di gomma 4 con il disco 3
4. Sostituire il disco di sostegno di gomma 4
5. Introdurre la vite 2 ed il disco 3.
6. Stringere la vite 2.

### **9 Smaltimento:**

Si prega di non smaltire l'apparecchio insieme ai rifiuti domestici! L'apparecchio contiene materiali che possano essere riciclati. Per ulteriori informazioni si prega di contattare l'azienda locale addetta allo smaltimento o altre strutture comunali adibite a tale scopo.

### **Dichiarazione di conformità CE**

Cognome ed indirizzo:

PROXXON S.A.  
6-10, Häreberg  
L-6868 Wecker

Denominazione prodotto: Levigatrice  
angolare WP/E  
28660

N. articolo: 28660

Dichiaro sotto la propria esclusiva responsabilità, che il prodotto è conforme alle seguenti direttive e documenti normativi:

#### **Direttiva CE sui macchinari 2006/42/CE**

DIN EN 60745-1 / 01.2010  
DIN EN 60745-2-3 / 02.2014

#### **Direttiva CE-CEM 2004/108/CE**

DIN EN 55014-1 / 02.2010  
DIN EN 55014-2 / 06.2009  
DIN EN 61000-3-2 / 09.2005  
DIN EN 61000-3-3 / 06.2006

Data: 26/02/2014



Ing. Jörg Wagner

PROXXON S.A.

Il responsabile della composizione della documentazione tecnica è identico con il firmatario

## **ES Traducción de las instrucciones de servicio originales PROXXON Pulidora angular WP/E**

Estimada cliente, estimado cliente:

Por favor, mantenga siempre este manual de instrucciones y las indicaciones de seguridad adjuntas a su alcance. ¡Opere este aparato sólo con conocimientos exactos y bajo observación de las instrucciones así como las indicaciones de seguridad!

Esto por una parte es necesario para un servicio exento de peligro y facilita por la otra conocer el aparato y su funcionamiento.

*Proxxon no se responsabiliza por un funcionamiento seguro del aparato en caso de:*

- *Manipulación que no corresponda al empleo habitual,*
- *otras finalidades de aplicación que no están mencionadas en las instrucciones,*
- *reparaciones ejecutadas de forma indebida,*
- *inobservancia de las normas de seguridad,*
- *efectos externos que no son atribuibles al fabricante*

*Recomendamos para todos los trabajos de reparación y mantenimiento el empleo de recambios originales PROXXON.*

*¡Encargar la ejecución de trabajos de reparación, sólo a personal profesional cualificado!*

*Por favor, observe: Todas las indicaciones contenidas en estas instrucciones de servicio, especialmente los datos técnicos, corresponden al estado en el momento de la impresión.*

*Nos reservamos todos los derechos de perfeccionamientos en el sentido del progreso técnico. De deseamos mucho suceso con su dispositivo.*

### **Advertencia:**

**Lea todas las indicaciones de seguridad y las instrucciones.** Omisiones durante el cumplimiento de las indicaciones de seguridad y las instrucciones pueden tener como consecuencia descargas eléctricas, incendios y/o lesiones de gravedad.

### **1 Leyenda (Fig. 1):**

1. Cabezal de reductor
2. Botón regulador de revoluciones
3. Interruptor On - Off
4. Estribo del aparato
5. Cable de conexión
6. Carcasa del motor
7. Botón de inmovilización
8. Plato de soporte de goma
9. Herramienta de pulido

### **2 Descripción del aparato**

Indistintamente si durante el empleo en el área automotriz, tras la pintura, para refinar superficies metálicas pulidas, restaurar, limpiar, desoxidar o la elaboración del "toque final", también para plásticos, madera y piedra: ¡En cada área la pulidora angular WP/E es un aparato potente pero a pesar de ello, muy compacto!

Un engranaje robusto de dos etapas en una carcasa sólida de fundición de aluminio a presión transmite la fuerza del motor de corriente continua de imán permanente cuidadosamente equilibrado y extremadamente suave en su marcha y cuida de este modo de un par de giro suficiente y unas revoluciones adecuadas para la herramienta de pulido empleada.

Adicionalmente esta permite adaptarse con una sensible regulación electrónica a las más diversas finalidades de aplicación:

Esto significa: ¡Siempre las revoluciones correctas y siempre suficiente fuerza para trabajar!

Y para que la fuerza sea aplicada de forma controlada y la herramienta de pulido pueda ser guiada con exactitud, el aparato tiene una carcasa compacta y ergonómica con un componente blanco incorporado: De este modo en todo momento se sujeta en la mano de forma agradable y permite guiarla libre de cansancio.

Nuestra WP/E también ofrece flexibilidad en la selección de los materiales a ser mecanizados: ¡Con una extensa selección de accesorios cuidadosamente elegidos puede comenzar de inmediato, indistintamente sobre metal pulido, superficies pintadas o recubiertas! ¡Como emplear estos de manera óptima y qué otras opciones le ofrece aún su pulidora angular, lo averiguará durante la lectura de estas instrucciones!

### 3 Volumen de suministro

- 1 unid. Pulidora angular WP/E
- 1 unid. Instrucciones de servicio e indicaciones de seguridad
- 1 unid. Plato de soporte de goma con fijación velcro
- 1 unid. Disco de pulido de piel de cordero
- 1 unid. Fieltro de pulido
- 12 unid. Discos abrasivos (grano 2000)
- 75 ml Emulsión de pulido
- 1 unid. Paño de microfibra

### 4 Datos técnicos:

#### Motor:

Tensión: 220 - 240 V, 50/60 Hz, ~  
Potencia: 100 Watt

#### Aparato:

Longitud: aprox. 260 mm  
Peso (incluyendo cable de conexión): aprox. 880 g.  
Revoluciones del husillo: 800-2500 r.p.m.  
Diámetro máximo de herramienta de pulido: 50 mm  
Desarrollo de ruido: < 70 dB(A)

Utilizar únicamente en recintos secos

Clase de protección aparato-II

¡Por favor, no eliminar este aparato electrónico a través de los residuos domésticos!



¡Por favor, al trabajar emplee para su seguridad una protección auditiva!



### 5 Puesta en marcha

Su pulidora angular WP/E se encuentra lista para su uso en el estado de suministro, con excepción de la colocación de las herramientas de pulido sobre el plato de soporte de goma no se requieren medidas de puesta en servicio especiales.

¡No obstante compruebe por favor antes de cada trabajo con el aparato y las herramientas de pulido la presencia de daños evidentes!





¡Observe siempre por su seguridad!

A pesar de ser compacta, la pulidora angular es una herramienta eléctrica de la cual parte un determinado potencial de peligro. ¡Asegúrese, que durante la verificación del aparato, al realizar tareas de limpieza o la sustitución de la herramienta de pulido siempre la clavija de la red se encuentre desenchufada!

#### 5.1 El plato de soporte de goma con fijación rápida velcro (fig.2)

Las herramientas de pulido 1, o sea p.ej. esponja de pulido o el disco de fieltro, se fijan mediante la fijación rápida de velcro 2 sobre el plato de soporte de goma 3. De este modo no es ningún problema una sustitución rápida y segura para la adaptación a diferentes materiales o estados de mecanización. ¡Si se debe sustituir la herramienta de pulido, simplemente retirarla y poner la deseada!

Las siguientes herramientas de pulido están incluidas en el volumen de suministro de su pulidora angular WP/E:

1 unid.	Esponja de pulido (azul=dureza media, artículo 28662)	Para aplicar la emulsión de pulido sobre superficies pintadas y metálicas y a continuación pulido. Con fijación rápida de velcro. Ø 50x25 mm.	
1 unid.	Cubierta de pulido de piel de cordero (artículo 28664)	De piel de cordero densa de alta calidad para pulido de pinturas resistentes a las rayaduras. Con fijación rápida de velcro. Ø 50 mm.	
1 unid.	Disco de pulido de fieltro (Artículo 28666)	Para el pulido de metales (p.ej. acero inoxidable, latón y cobre). Con fijación rápida de velcro.	
12 unid.	Discos de pulido superfino grano 2000 (Artículo 28670)	De carburo de silicio. Para tratamiento final de pinturas, remoción de salientes y oclusiones en la pintura. Con fijación rápida de velcro. Ø50mm.	

Para limpieza final de superficie pulidas se adjunta aún al WP/E un paño de microfibra (artículo 28678).

## 6 Trabajar con el aparato:

---

### Atención:

¡Por su propia seguridad, durante el trabajo con el aparato lleve siempre gafas de protección y una protección auditiva!

### Atención:

¡Observe durante el trabajo siempre una sujeción segura de la pieza! ¡De piezas arrojadas a su alrededor parten siempre peligros!

### Atención:

No accionar jamás el botón de inmovilización para el husillo con el aparato conectado. ¡Las consecuencias serían daños mecánicos!

### Limpiar la pieza:

¡Naturalmente es imprescindible una limpieza profunda de una pieza sucia antes del procedimiento de pulido! Aquí sirve como ayuda el empleo de papel abrasivo. Encontrará en nuestro surtido las hojas de papel abrasivo con recubrimiento de adherencia de velcro (www.proxxon.com).

### Pulir:

#### Advertencia:

Por favor asegúrese que la herramienta de pulido se encuentre en perfecto estado y no esté desgastada o dañada. En caso de herramientas de pulido dañadas o desgastadas se pueden arrancar trozos y ser arrojados. ¡Las consecuencias podrían ser lesiones!

#### Por favor, observe:

¡No trabajar jamás sin agente de pulido! ¡Por favor observe que los productos contenidos en los diferentes agentes de pulido son determinantes para el efecto del pulido, no el efecto mecánico de la herramienta de pulido!

De allí que la elección de agente de pulido, sea emulsión, cera o pasta, es decisiva para el resultado pretendido: Por favor observe que se seleccione el agente correcto para el material a ser mecanizado y el progreso de trabajo correspondiente.

En el volumen de suministro de la pulidora angular WP/E se adjunta un tubo (75 ml) de pasta pulidora para metal. El recambio se dispone en el comercio que también comercializa otros agentes pulidores de todo tipo.

Convenientemente se aplica el agente pulidor con la esponja azul de pulido adjunta. Este procedimiento debe ser realizado en lo posible con bajas revoluciones para evitar salpicaduras del agente pulidor.

Una vez distribuido el agente pulidor sobre la superficie a pulir, el procedimiento de pulido puede, según necesidad, ser continuado con el disco de fieltro de pulido y la cubierta de pulido adjuntas.

El procedimiento completo debe ser repetido, según necesidad, hasta el resultado deseado. A continuación se debe realizar una limpieza de la pieza de agente pulidor excedente con el paño de microfibra.

## 7 Accesorios para la pulidora angular WP/E

---

Todos los elementos descritos con anterioridad, excepto la pasta para pulir metales, están disponibles como accesorios Proxxon

## 8 Conservación y mantenimiento:

---

El aparato está ampliamente libre de mantenimiento. Sin embargo para una larga vida útil, tras cada uso, debe limpiar el aparato con un paño suave, una escobilla de mano o un pincel.

La limpieza exterior de la carcasa puede ser efectuada con un paño suave eventualmente húmedo. En este caso se puede emplear jabón u otro producto de limpieza apropiado. Se deben evitar los productos de limpieza con contenido de alcohol o disolventes (p.ej. bencina, alcoholes de limpieza, etc.), debido a que estos puede atacar las envolturas plásticas de la carcasa. En todos los casos se debe observar imprescindiblemente, que no puede penetrar ningún líquido en el interior del aparato.

### 8.1 Sustitución del plato de soporte de goma (fig. 3)

#### Advertencia:

¡Observar imprescindiblemente en los siguientes pasos de trabajo, que se haya extraído la clavija del aparato de la red!

#### Atención:

¡Un plato de soporte de goma desgastado o dañado tiene que ser sustituido inmediatamente! No opere jamás su WP/E con plato de soporte de goma o herramientas de pulido defectuosos. Peligro de rotura y de lesiones.

Un plato de soporte de goma nuevo puede ser adquirido en el comercio bajo el número de artículo 28548.

1. Presione cuidadosamente el botón de inmovilización 1
2. Suelte con una llave de hexágono interior el tornillo de sujeción 2 y extráigalo. Atención: Puede suceder que el árbol aún gire algo hasta que el botón de inmovilización haya "encontrado" su posición correcta sobre el árbol. Esto lo puede percibir, en el hecho que en este punto el botón de inmovilización encastra totalmente. En ese momento el árbol está bloqueado.
3. Retirar el plato de soporte de goma 4 con el disco 3
4. Sustituir el plato de soporte de goma 4
5. Colocar el tornillo 2 y la arandela 3.
6. Apretar el tornillo 2.

## **9 Eliminación**

Por favor, no elimine el aparato con los residuos domésticos. El aparato contiene materiales que pueden ser reciclados. Para todas las consultas dirijase por favor a un empresa local de eliminación de residuos o a otras instituciones municipales correspondientes.

### **Declaración de conformidad CE**

Nombre y dirección:

PROXXON S.A.  
6-10, Härebierg  
L-6868 Wecker

**Denominación del**

**producto:**

**Pulidora angular WP/E**  
28660

Artículo n°:

Declaramos bajo nuestra exclusiva responsabilidad que este producto coincide con las siguientes directivas y documentos normativos:

**Directiva de máquinas UE 2006/42/CE**

DIN EN 60745-1 / 01.2010  
DIN EN 60745-2-3 / 02.2014

**Directiva CME UE 2004/108/CE**

DIN EN 55014-1 / 02.2010  
DIN EN 55014-2 / 06.2009  
DIN EN 61000-3-2 / 09.2005  
DIN EN 61000-3-3 / 06 2006

Fecha: 26/02/2014



Ing. Dipl. Jörg Wagner

PROXXON S.A.

El apoderado para la composición de la documentación técnica es idéntico con el firmante

**NL** **Vertaling van de originele  
gebruiksaanwijzing  
PROXXON  
Hoekschuurmachine WP/E**

*Geachte klant,*

*Zorg dat u deze bedieningshandleiding en de meegeleverde veiligheidsinstructies altijd bij de hand hebt.*

*Gebruik de machine alleen als u precies weet hoe hij werkt en volg de handleiding en veiligheidsinstructies nauwkeurig op.*

*Dit is enerzijds noodzakelijk voor een risicoloze werking en maakt het anderzijds eenvoudiger de machine en de functies ervan te leren kennen.*

*Proxxon is niet verantwoordelijk voor de veilige werking van de machine bij:*

- *gebruik dat niet strookt met de aangegeven toepassingen,*
- *andere toepassingen die niet in de handleiding staan vermeld;*
- *onjuist uitgevoerde reparaties,*
- *niet in acht nemen van de veiligheidsvoorschriften.*
- *inwerkingen van buitenaf waar de fabrikant niet voor verantwoordelijk is*

*Wij adviseren bij alle reparatie- en onderhoudswerkzaamheden het gebruik van originele PROXXON-onderdelen.*

*Reparaties altijd door gekwalificeerde vakmensen laten uitvoeren.*

*Let op het volgende: alle gegevens uit deze handleiding, vooral de technische golden voor de situatie bij het ter perse gaan.*

*Nieuwe ontwikkelingen in de zin van technische vooruitgang zijn voorbehouden. Wij wensen u veel succes met de machine.*

#### **Waarschuwing:**

**lees alle veiligheidsinstructies en aanwijzingen.** Het niet opvolgen van de veiligheidsinstructies en aanwijzingen kan leiden tot elektrische schokken, brand en/of ernstig letsel.

#### **Legende (fig. 1):**

---

1. Tandwielkop
2. Toerentalregelknop
3. AAN/UIT-schakelaar
4. Machinebeugel
5. Aansluitkabel
6. Motorbehuizing
7. Vergrendelknop
8. Rubber schuurplateau
9. Schuurgereedschap

#### **2 Beschrijving van de machine**

---

Op hij nu wordt gebruikt in de motorvoertuigensector, na het schilderen of voor het schuren van blanke metalen oppervlakken, restaureren, reinigen, roestvrij maken of de laatste keer bijschuren, ook van kunststof, hout of steen:

voor elke sector is de hoekschuurmachine WP/E een hoogwaardig, maar toch zeer compact apparaat!

Een robuuste tweetraps aandrijving met een solide gegoten aluminium behuizing draagt de kracht over van de zorgvuldig gebalanceerde en extreem rustig lopende gelijkstroommotor met permanente magneet en zorgt zo voor een hoog toerental en een op de werkzaamheid afgesteld toerental voor de gebruikte schuurmachine. Daarnaast kan hij met de fijngevoelige elektronische afstelling optimaal worden aangepast aan de verschillende gebruiksdoelen:

Dat wil zeggen: altijd het juiste toerental en altijd voldoende kracht voor het uit te voeren werk!

En om ervoor te zorgen dat de kracht gecontroleerd en de schuurmachine exact gestuurd kan worden ingezet, heeft de machine een compacte en ergonomische behuizing waarin zachte componenten zijn verwerkt: zo ligt hij altijd prettig in de hand en kan hij zonder inspanning worden gestuurd.

Flexibiliteit biedt onze WP/E ook bij de keuze van de te bewerken materialen: Met een uitgebreide keuze aan zorgvuldig geselecteerde toebehoren kunt u meteen beginnen, zowel op blank metaal, geschilderde of gecoatte vlakken! Hoe u deze optimaal gebruikt en welke andere opties de hoekschuurmachine u verder biedt, leest u in deze handleiding!



### 3 Leveringspakket:

- 1 hoekschuurmachine WP/E
- 1 bedieningshandleiding en veiligheidsinstructies
- 1 rubber schuurplateau met klittenbandsluiting
- 1 lamsleren schuurblad
- 1 schuurvilt
- 12 schuurbladen korrel 2000
- 75 ml schuuremulsie
- 1 microvezeldoek

### 4 Technische gegevens:

#### motor:

spanning: 220 - 240 V, 50/60 Hz, ~  
vermogen: 100 watt

#### machine

lengte: ca. 260 mm  
Gewicht (incl. aansluitkabel): ca. 880 gr.  
Toerental spindel: 800-2500 1/min  
Maximale diameter van de schuurmachine: 50 mm  
Ruisontwikkeling: < 70 dB(A)

Alleen in droge ruimtes gebruiken

Beschermingsklasse II-apparaat

Deze elektrische machine niet met het huishoudelijk afval verwijderen!



Gebruik voor uw eigen veiligheid  
gehoorbescherming bij het werken.



### 5 Inbedrijfstelling

Uw hoekschuurmachine WP/E wordt gebruiksklaar geleverd, met uitzondering van het aanbrengen van het schuurgereedschap op het rubber schuurplateau hoeven er geen speciale handelingen voor de ingebruikname te worden uitgevoerd.

Controleer echter voor ieder gebruik het apparaat en het schuurgereedschap op zichtbare schade!

Let altijd op uw veiligheid!

Ondanks zijn compacte vorm is de hoekschuurmachine WP/E een elektrisch werktuig waarvan een bepaald potentieel gevaar uitgaat. Verzeker u ervan dat u bij het inspecteren van de machine, bij het reinigen of verwisselen van het schuurgereedschap de stekker altijd uit het stopcontact hebt getrokken!

#### 5.1 Het rubber schuurplateau met klittenbandsluiting (fig. 2)

Het schuurgereedschap 1, dus bijv de schuurspons of het viltblad, worden met behulp van klittenbandsluiting 2 op het rubber schuurplateau 3 bevestigd. Zo is snel en veilig verwisselen van schuurgereedschap voor aanpassing aan verschillende materialen of bewerkingstadia geen probleem. Als schuurgereedschap moet worden verwisseld, kunt u het er gewoon aftrekken en het gewenste gereedschap er weer opdrukken!

Volgend schuurgereedschap wordt meegeleverd met uw hoekschuurmachine WP/E:

1	Schuurspons (blauw=midden hard, artikel 28662)	Voor het opbrengen van schuuremulsie op geschilderde en metalen vlakken en meteen daarna schuren. Met klittenbandsluiting Ø 50x25mm.	
1	Lamsleren schuurhoes (artikel 28664)	Van hoogwaardig, stevig lamslere voor het schuren van krasvaste verf. Met klittenbandsluiting. Ø 50mm.	
1	Schuurviltblad (artikel 28666)	Voor het schuren van metalen (bijv. roestvrij staal, messing en koper). Met klittenbandsluiting	
12	Superfijne schuurbladen. Korrel 2000 (artikel 28670)	Van siliciumcarbide. Voor de afwerking van schilderwerk, verwijderen van verbobbeltjes en insluitingen. Met klittenbandsluiting. Ø 50mm.	

Voor de laatste reiniging van geschuurde vlakken wordt nog een microvezeldoek (artikel 28678) meegeleverd met de WP/E.

## 6 Werken met de machine

---

### Let op:

draag voor uw eigen veiligheid een veiligheidsbril en gehoorbescherming bij het werken met de machine.

### Let op:

let bij het werken altijd op hoe u het werkstuk vasthoudt. Rondvliegende delen leveren een gevaar op.

### Let op:

de vergrendelknop voor de spindelvergrendeling nooit indrukken als de machine aanstaat. Dit kan mechanische schade veroorzaken.

### Werkstuk reinigen:

Natuurlijk is een grondige reiniging van een vuil werkstuk vóór het schuren absoluut noodzakelijk! Hierbij kan het gebruik van schuurpapier behulpzaam zijn. Geschikte schuurbladen met klittenbandbekleding vindt u in ons assortiment ([www.proxxon.com](http://www.proxxon.com))

### Schuren:

#### Waarschuwing:

verzeker u ervan dat het schuurgereedschap in goede staat is en niet versleten of beschadigd is. Als schuurgereedschap versleten of beschadigd is, kunnen stukken afscheuren en rondvliegen. Dit kan lichamelijk letsel tot gevolg hebben.

#### Let op het volgende:

Nooit zonder schuurmiddel werken! Let erop dat de stoffen die zich in de verschillende schuurmiddelen bevinden, maatgevend zijn voor de schuurwerking, en niet de mechanische druk van het schuurgereedschap!

Daarom is de keuze van schuurmiddel, emulsie, was of pasta, bepalend voor het gewenste resultaat: let erop dat het juiste middel voor het te bewerken materiaal en de juiste werkfase wordt gekozen

In het leveringspakket van de hoekschuurmachine WP/E zit een tube (75 ml) metaalschuurpasta. Vervangende middelen zijn in de handel evenals allerlei andere schuurmiddelen.

Op de meegeleverde blauwe schuurpons is schuurmiddel al aangebracht. Deze procedure moet met zo

laag mogelijk toerental worden uitgevoerd om rondspatten van het schuurmiddel te voorkomen.

Als het schuurmiddel op de te schuren oppervlakken is verdeeld, kan het schuren naar behoefte met het meegeleverde schuurviltblad en de schuurhoes worden voortgezet.

De volledige procedure moet naar behoefte worden herhaald tot het gewenste resultaat is bereikt. Ten slotte moet het overtollige schuurmiddel met de microvezeldoek van het werkstuk worden verwijderd.

## 7 Toebehoren voor de hoekschuurmachine WP/E

---

Vanzelfsprekend zijn de bovenstaande Proxxon artikelen (behalve de polijstpasta) ook beschikbaar als toebehoren.

## 8 Verzorging en onderhoud:

---

De machine is vrijwel onderhoudsvrij. Hij dient na ieder gebruik met een zachte doek of een penseel gereinigd te worden om een zo lang mogelijke levensduur te garanderen.

De buitenkant van de behuizing kan met een zachte, eventueel vochtige doek worden gereinigd. Daarbij mag milde zeep of een ander geschikt reinigingsmiddel worden gebruikt. Oplosmiddel- of alcoholhoudende reinigingsmiddelen (bijv. benzine, reinigingsalcohol, etc.) moeten worden vermeden, omdat deze de deklaag van de kunststofbehuizing kunnen aantasten. U dient er in ieder geval altijd op te letten dat er geen vloeistoffen in de binnenkant van de machine terechtkomen.

### 8.1 Vervangen van het rubber schuurplateau (fig. 3)

#### Waarschuwing:

bij de volgende stappen moet u er altijd op letten dat de stekker uit de machine wordt getrokken.

#### Let op:

Een versleten of beschadigde rubber schuurplateau moet meteen worden vervangen! Gebruik uw WP/E nooit met een defect rubber schuurplateau of defect schuurgereedschap! Gevaar voor breuk en letsel.

Een nieuw rubber schuurplateau is in de handel verkrijgbaar onder artikelnummer 28548.

1. Druk de vergrendelknop 1 voorzichtig in.

2. Draai met een inbussleutel de borgmoer 2 los en verwijder deze. Let op: mogelijk kan de as nog iets meedraaien tot de vergrendelknop binnen in de machine zijn juiste stand op de as heeft "gevonden". U merkt dit eraan dat de vergrendelknop op deze plaats goed vastklikt. Dan is de as geblokkeerd.
3. Rubber schuurplateau 4 met blad 3 verwijderen
4. Rubber schuurplateau 4 vervangen
5. Bout 2 en blad 3 plaatsen.
6. Bout 2 vastdraaien.

## 9 Afdanking:

de machine niet met het huishoudelijk afval verwijderen! De machine bevat waardevolle stoffen die kunnen worden gerecycled. Neem voor vragen hierover contact op met uw lokale afvalverwijderingsbedrijf of andere gemeentelijke instellingen.

## EG-verklaring van conformiteit

Naam en adres:  
PROXXON S.A.  
6-10, Härebierg  
L-6868 Wecker

Productnaam: Hoekschuurmachine WP/E  
Artikelnr.: 28660

Wij verklaren alleen verantwoordelijk te zijn dat dit product met de volgende richtlijnen en normatieve documenten overeenstemt:

### EU-machinerichtlijn 2006/42/EG

DIN EN 60745-1 / 01.2010  
DIN EN 60745-2-3 / 02.2014

### EU-EMC-richtlijn 2004/108/EG

DIN EN 55014-1 / 02.2010  
DIN EN 55014-2 / 06.2009  
DIN EN 61000-3-2 / 09.2005  
DIN EN 61000-3-3 / 06.2006

Datum: 26-2-2014



Dipl.-Ing. Jörg Wagner

PROXXON S.A.

Ondergetekende is ook verantwoordelijk voor de samenstelling van de Technische documenten

# **DK** Oversættelse af den originale brugsanvisning PROXXON Vinkelpolermaskine WP/E

Kære kunde!

Opbevar altid denne brugsanvisning og de vedlagte sikkerhedsoplysninger i nærheden af arbejdsstedet. Du må kun bruge dette apparat, hvis du er helt sikker på, hvordan du skal bruge det og følger brugsanvisningen nøje!

Det er nødvendigt for en risikofri drift og gør det også nemmere at lære apparatet og dets funktioner at kende.

*Proxxon er ikke ansvarlig for, at maskinen fungerer sikkert, såfremt:*

- den håndteres på en måde, som ikke er i overensstemmelse med normal brug,
- den anvendes til andre formål end dem, der er nævnt i brugsanvisningen,
- reparationerne ikke er udført korrekt,
- sikkerhedsinstruktionerne tilsidesættes,
- der sker ydre påvirkninger, for hvilke producenten ikke er ansvarlig.

*Vi anbefaler, at der kun anvendes originale reservedele fra PROXXON i forbindelse med al reparation og vedligeholdelse.*

*Reparationer må kun udføres af kvalificerede fagfolk!*

*Bemærk: Alle oplysningerne i denne brugsanvisning, især de tekniske data, er i overensstemmelse med de oplysninger, som vi var i besiddelse af ved trykningen.*

*Vi forbeholder os retten til videreudviklinger som medfører tekniske forbedringer. Vi håber, at du får meget glæde af maskinen.*

## **Advarsel:**

**Læs alle sikkerhedsoplysninger og -instruktioner.** Såfremt sikkerhedsoplysningerne og instruktionerne ikke følges, kan det føre til elektrisk stød, brand og/eller alvorlige personskader.

## **1 Komponenter (fig. 1):**

1. Gearhoved
2. Knap til regulering af hastigheden
3. Tænd/sluk-kontakt
4. Bøjle
5. Tilslutningskabel
6. Motorhus
7. Låseknap
8. Gummistøtteplade
9. Polerværktøj

## **2 Beskrivelse af maskinen**

Ved brug inden for automobilområdet, efter lakering, til forædling af blanke metaloverflader, restaurering, rengøring, fjernelse af rust eller sidste afpudsning, også af plastmaterialer, træ eller sten:

På alle områder er vinkelpolermaskinen WP/E en meget effektiv, men alligevel yderst kompakt maskine!

Et robust tottrins-gear i et stabil hus af støbt aluminium overfører kraften fra den omhyggeligt afbalancerede og meget rolige jævnstrømsmotor med permamagnet og sørger således for en godt drejningsmoment og en tilpasset omdrejningshastighed for det anvendte polerværktøj.

Desuden kan omdrejningshastigheden med den følsomme elektroniske regulering tilpasses optimalt til de forskellige anvendelsesformål:

Det betyder: Altid den rigtige hastighed og altid tilstrækkelig kraft til arbejdet!

For at kraften kan anvendes kontrolleret og polerværktøjet styres eksakt, er maskinen udstyret med et kompakt og ergonomisk hus med indbygget bløddkomponent:

Den ligger godt i hånden og kan styres gribevenligt.

Også med hensyn til de materialer, der kan bearbejdes, er vores WP/E meget fleksibel: Med et stor udvalg af omhyggeligt udvalgt tilbehør kan du straks starte med at bearbejde blankt metal, lakerede eller belagte flader! Hvordan tilbehøret kan anvendes optimalt og hvilke yderligere muligheder du har med din vinkelpolermaskine, beskrives i denne brugsanvisning!

### 3 Leveringsomfang:

- 1 stk. vinkelpolermaskine WP/E
- 1 stk. brugsanvisning og sikkerhedsoplysninger
- 1 stk. gummistøtteplade med velcro
- 1 stk. polerskive med lammeskind
- 1 stk. polerfilt
- 12 stk. slibeskiver (K2000)
- 75 ml poleremulsion
- 1 stk. microfiberklud

### 4 Tekniske data:

#### Motor:

Spænding: 220 - 240 V, 50/60 Hz, ~  
Effekt: 100 Watt

#### Apparat:

Længde: ca. 260 mm  
Vægt  
(inkl. tilslutningskabel): ca. 880 gr.  
Spindelhastighed: 800-2500 1/min  
Maksimal diameter  
polerværktøj: 50 mm  
Støjudvikling: < 70 dB(A)

Den må kun anvendes i tørre rum



Beskyttelsesklasse II



Denne elektriske skæremaskine må ikke smides i affaldsspanden sammen med husholdningsaffaldet!



Brug høreværn for din egen sikkerheds skyld, når du arbejder med polermaskinen!



### 5 Ibrugtagning

Vinkelpolermaskinen WP/E er driftklar ved levering, foruden montering af polerværktøjet på gummistøttepladen skal der ikke udføres yderligere foranstaltninger.

Men maskinen og polerværktøjet skal kontrolleres for synlige skader hver gang inden arbejdet påbegyndes!





Sørg altid for at arbejde sikkert.

Selvom om vinkelpolermaskinen WP/E er kompakt, er den et el-værktøj, som har et vist farepotentiale. Sørg altid for, at stikket er trukket ud, når du kontrollerer, rengør eller skifter polerværktøj!

#### 5.1 Gummistøtteplade med velcroholder (fig. 2)

Polerværktøjet 1, altså f.eks. polersvampen eller filtskiven sættes på den velcrobelagte 2 gummistøtteplade 3. Således kan polerværktøjet hurtigt og sikkert udskiftes og tilpasses til de forskellige materialer eller arbejdsstrin. Hvis et polerværktøj skal udskiftes, trækkes det bare af og det ønskede trykkes på!

Følgende polerværktøj følger med vinkelpolerer WP/E:

1 stk.	Polersvamp (blå = mellemhård, artikel 28662)	Til påføring af poleremulsion på lak- og metalfalder og efterfølgende polering. Med velcrobelægning. Ø 50 x 25 mm.	
1 stk.	Polerkappe med lammeskind (artikel 28664)	Af højkvalitets lammeskind til polering af ridsefaste lakker. Med velcrobelægning. Ø 50mm.	
1 stk.	Polerfiltskive, mellemhård (artikel 28666)	Til polering af metaller (f. eks. rustfrit stål, messing og kobber) med velcrobelægning.	
12 stk.	Superfine slibeskiver, korn 2000 (artikel 28670)	Fremstillet af silicium-karbid. Til slutbehandling af lakker, til at fjerne gardindannelser og indeslutninger i lakken. Med velcrobelægning. Ø 50 mm.	

Til slutrengøring af polerede flader medfølger en microfiberklud til WP/E (artikel 28678).

## 6 Arbejde med maskinen:

---

### OBS:

Bær for din egen sikkerheds skyld altid øjen- og høreværn, når du arbejder med maskinen!

### OBS:

Sørg altid for at emnet er spændt godt fast, når du arbejder! Omkringflyvende arbejdssemner udgør en fare!

### OBS:

Du må aldrig bruge låseknappen til låsning af spindelen, når der er tændt for maskinen. Det kan føre til mekaniske skader!

### Rengøre emne:

Selvfølgelig skal et snavset emne altid rengøres grundigt, inden det poleres! Dette kan gøres ved hjælp af slibepapir. Eget slibepapir med velcrobelægning findes i vores sortiment ([www.proxxon.com](http://www.proxxon.com)).

### Polere:

#### Advarsel:

Sørg for, at polerværktøjet er i orden og ikke er slidt eller beskadiget. Ved slidt eller beskadiget polerværktøj er der risiko for at dele kan rive af og flyve omkring. Det kan føre til personskader!

#### Bemærk:

Arbejd aldrig uden polermiddel! Vær opmærksom på, at det er indholdsstofferne i de forskellige polermidler er afgørende for polervirkningen, ikke polerværktøjets mekaniske påvirkning!

Derfor er det afgørende for det tilstræbte resultat, hvilket polermiddel der vælges, det være emulsion, voks eller pasta: Vær opmærksom på at vælge det rigtige middel til det materiale, der skal bearbejdes, og til det arbejdsstrin, der skal udføres.

Til vinkelpolermaskinen WP/E medfølger en tube (75 ml) metalpolermiddel. Det kan købes i handelen, som også tilbyder andre polermidler.

Det anbefales at påføre polermidlet med den medfølgende blå polersvamp. Dette bør gøres med lav hastighed, for at undgå at polermidlet sprøjter rundt.

Når polermidlet er fordelt på den overflade, der skal poleres, kan poleringen fortsættes med den medfølgende polerfiltskive eller polerkappen.

Om nødvendigt skal hele proceduren gentages, indtil det ønskede resultat er opnået. Efterfølgende skal det overskydende polermiddel fjernes fra emnet med microfiberkluden.

## 7 Tilbehør til vinkelpolermaskine WP/E

---

Alle nævnte dele fra Proxxon (udover polerpasta) er naturligvis tilgængelige som tilbehør.

## 8 Pleje og vedligeholdelse

---

Maskinen er stort set vedligeholdelsesfrit. For at maskinen skal få en lang levetid skal du, hver gang du har brugt den, rengøre den med en blød klud eller en pensel.

Huset kan så rengøres udvendigt med en blød, evt. fugtig klud. Hertil kan der benyttes mild sæbe eller et andet egnet rengøringsmiddel. Undgå at bruge opløsningsmidler eller alkoholholdige rengøringsmidler (f.eks. benzin, rengørings-sprit osv.), da disse kan ødelægge slibemaskinens plastkabiner. Du skal altid passe på, at der ikke trænger væske ind i maskinen.

### Udskifte gummistøttepladen (fig. 3)

#### Advarsel:

Når du går frem efter de følgende arbejdsstrin, skal du altid kontrollere, at maskinens netstik er trukket ud!

#### OBS:

En slidt eller beskadiget gummistøtteplade skal udskiftes omgående! Du må aldrig anvende din WP/E med en defekt gummistøtteplade eller defekt polerværktøj! Risiko for brud og personskade!

En ny gummistøtteplade fås i handelen under artikelnummer 28548.

1. Tryk forsigtigt på låseknappen 1
2. Løsn skruen 2 med en unbrakonøgle og skru den ud. OBS: Det kan være, at akslen bliver ved med at dreje med, indtil låseknappen har "fundet" sin rigtige position på akslen. Du kan mærke det ved,

at låseknappen falder helt i hak på dette sted. Så er akslen blokeret.

3. Tag gummistøttetallerken 4 ud med skiven 3
4. Udskift gummistøttetallerkenen 4
5. Isæt skrue 2 og skive 3.
6. Stram skruen 2.

### 9 Bortskaffelse:

Apparatet må ikke smides i skraldespanden sammen med husholdningsaffaldet! Maskinen indeholder materialer, som kan genbruges. Skulle der være spørgsmål, så kontakt venligst din lokale genbrugsstation eller andre tilsvarende kommunale ordninger.

### EU-overensstemmelseserklæring

Navn og adresse:  
PROXXON S.A.  
6-10, Häreberg  
L-6868 Wecker

Produktnavn: Vinkelpolermaskine WP/E  
Artikel nr.: 28660

Vi erklærer på eget ansvar, at dette produkt er i overensstemmelse med følgende direktiver og normative dokumenter:

#### EU-maskindirektiv 2006/42/EF

DIN EN 60745-1 / 01.2010  
DIN EN 60745-2-3 / 02.2014

#### EU-EMC-direktiv 2004/108/EF

DIN EN 55014-1 / 02.2010  
DIN EN 55014-2 / 06.2009  
DIN EN 61000-3-2 / 09.2005  
DIN EN 61000-3-3 / 06 2006

Dato: 26.02.2014



Dipl.-ing. Jörg Wagner

PROXXON S.A.

Undertegnede er identisk med den bemyndigede til at udarbejde den tekniske dokumentation.

# SE Översättning av originalbruk- sanvisningen PROXXON Vinkelpolerare WP/E

Bästa kund!

Ha alltid denna bruksanvisning och de bifogade säkerhetsanvisningarna nära till hands.

Använd endast maskinen när du är väl förtrogen med den och följ bruksanvisningen och säkerhetsanvisningarna.

Detta är nödvändigt för riskfri drift och gör det lättare att lära känna maskinen och dess funktioner.

*I följande fall ansvarar PROXXON inte för att maskinen fungerar på ett säkert sätt:*

- *Handhavande som inte motsvarar normal användning.*
- *Om maskinen används för annat arbete än det som nämns i bruksanvisningen*
- *Felaktigt utförda reparationer.*
- *Om säkerhetsföreskrifterna inte följs*
- *Yttre inverkan som tillverkaren inte kan ansvara för.*

*Vi rekommenderar att PROXXON-originalreservdelar används vid allt reparations- och underhållsarbete. Reparationer får endast utföras av kvalificerad fackpersonal.*

*Observera: Alla uppgifter i denna bruksanvisning, särskilt tekniska data, motsvarar de som gällde vid tidpunkten för tryckningen.*

*Vi förbehåller oss rätten att utföra ändringar på maskinen i enlighet med den tekniska utvecklingen: Vi önskar dig lycka till med maskinen.*

## Varning:

**Läs alla säkerhetsanvisningar och övriga anvisningar.** Om säkerhetsanvisningarna och de övriga anvisningarna inte följs kan det leda till elektriska stötar, brand och/eller allvarliga personskador.

## Förklaring (fig. 1):

1. Brytarhuvud
2. Varvtalsvred
3. Strömbrytare
4. Bygel
5. Anslutningskabel
6. Motorhölje
7. Spärknapp
8. Gummirondell
9. Polerverktyg

## Beskrivning av maskinen

Oberoende av om den används i fordonsindustrin, efter lackering, eller för behandling av blanka metallytor, restaurering, rengöring, rostborttagning eller vid tillverkning av den "sista slipningen" även om det är i plast, trä eller sten:

I varje område är vinkelpoleraren WP/E en kraftfull, men inte desto mindre mycket kompakt maskin!

En robust tvåstegstransmission i solid aluminiumgjutgods överför kraften från permanentmagnet-likströmsmotorn som är omsorgsfullt balanserad med extremt jämn gång och sörjer därmed för rikligt vridmoment och ett korrekt varvtal för de använda polerverktygen.

Dessutom kan denna anpassas optimalt efter de mest varierande användningssyftena tack vare den finkänsliga elektroniska styrningen:

Det innebär: Alltid rätt varvtal och alltid tillräcklig kraft för arbetet som ska utföras!

Och genom att kraften används kontrollerat och att polerverktyget kan styras exakt har maskinen ett kompakt och ergonomiskt hölje med mjuka greppytor: Därmed ligger den alltid bekvämt i handen och är enkel att arbeta med.

Vår WP/E är även flexibel när det gäller urvalet av material som kan bearbetas: Med ett omfattande urval av omsorgsfullt utvalda tillbehör kan man sätta igång direkt, oavsett om det är blank metall, lackerade eller belagda ytor som ska bearbetas! Hur dessa används optimalt och vilka ytterligare alternativ som vinkelpoleraren erbjuder beskrivs i denna bruksanvisning!



### 3 Leveransens omfattning:

- 1 st. vinkelpolerare WP/E
- 1 st. bruksanvisning och säkerhetsanvisningar
- 1 st. gummironde med kardborrfäste
- 1 st. polerskiva med lammskinn
- 1 st. polerfilt
- 12 st. slipskivor (K 2000)
- 75 ml poleremulsion
- 1 st. mikrofiberduk

### 4 Tekniska data:

#### Motor:

Spänning: 220 – 240 V, 50/60 Hz, ~  
Effekt: 100 watt

#### Maskin:

Längd: ca 260 mm  
Vikt (inkl. anslutningskabel): ca 880 g  
Spindelvarvtal: 800 – 2 500 1/min  
Maximal diameter på poleringsverket: 50 mm  
Ljudnivå: < 70 dB (A)

Får endast användas i torra lokaler



Skyddsklass II-apparat



Maskinen får inte lämnas som hushållsavfall.



Använd hörselskydd vid arbete för din egen säkerhet.



### 5 Idrifttagning

Vinkelpolerare WP/E levereras färdig för användning, med undantag av att polerverktyg ska monteras på gummirondelen krävs inte några särskilda åtgärder för att ta maskinen i drift.

Kontrollera före varje arbete att maskinen och polerverktygen för synliga skador!

Var alltid noga med din säkerhet!

Trots att vinkelpolerare WP/E är kompakt är den ett elverktyg som kan medföra vissa risker. Kontrollera alltid att kontakten har tagits ut ur eluttaget vid kontroll av maskinen, rengöring och byte av polerverktyg.

#### 5.1 Gummironde med kardborrfäste (fig. 2)

Polerverktyg 1, alltså exempelvis polersvamp eller filtskiva fästs på gummirondelen 3 med kardborrfästet 2. Därmed är det inte något problem att snabbt och säkert byta polerverktyg som stämmer med olika material eller bearbetningsstadier. Om ett polerverktyg ska bytas drar man helt enkelt av det och trycker på önskat nytt verktyg!

Följande polerverktyg medföljer vid leveransen av vinkelpoleraren WP/E:

1 st.	Polersvamp (blå = medelhård, artikel 28662)	För påföring av poleringsemulsion på lack- och metallytor och efterföljande polering. Med kardborr-snabbfäste. Ø 50 x 25 mm.	
1 st.	Polerskiva med lammull (artikel 28664)	Av förstklassigt, tätt lammull för polering av reptåliga lacker. Med kardborrfäste. Ø 50 mm.	
1 st.	Polerfiltskiva, medelhård (artikel 28666)	För polering av metaller (t.ex. rostfritt stål, mässing och koppar). Med kardborrfäste	
12 st.	Superfina slipskivor kornighet 2000 (artikel 28670)	Av kiselkarbid. För slutbehandling av lacker, borttagning av lack-defekter. Med kardborrfäste. Ø 50 mm.	

För slutrengöring av polerade ytor medföljer även en mikrofiberduk till WP/E (artikel 28678).

## 6 Arbeta med maskinen

---

### Observera:

Använd alltid skyddsglasögon och hörselskydd när du arbetar med maskinen för din egen säkerhets skull.

### Observera:

Se vid arbete till att arbetsstycket alltid hålls fast ordentligt. Kringflygande arbetsstyckedelar utgör risk.

### Observera:

Tryck aldrig på spärknappen för spindellåsning när maskinen är inkopplad. Annars kan det leda till mekaniska skador.

### Rengöra arbetsstycket:

Naturligtvis är en det absolut nödvändigt att grundligt rengöra ett smutsigt arbetsstycke före poleringen! Här hjälper användningen av slippapper. Lämpliga slippapper med kardborrfäste finns i vårt sortiment ([www.proxxon.com](http://www.proxxon.com)).

### Polering:

#### Varning:

Säkerställ att poleringsverktyget är i fullgott skick och inte är slitet eller skadat. Om poleringsverktyget är slitet eller skadat kan delar lossna och slungas omkring. Det kan leda till personskador!

### Observera:

Arbeta aldrig utan polermedel! Observera att de olika polermedlen innehåller ämnen som är nödvändiga för poleringen, inte den mekaniska effekten hos poleringsverktyget!

Därför är valet av polermedel, vare sig det är emulsion, vax eller pasta, avgörande för det eftersträvade resultatet: Var noga med att använda rätt medel för materialet som ska bearbetas och respektive arbetsframsteg.

Vid leveransen av vinkelpoleraren WP/E medföljer en tub (75 ml) metallpolerpasta. I handeln finns det även andra typer av polermedel.

Det är lämpligt att använda den medföljande blå polersvampen för påföring av polermedlet. Denna process ska göras med lägsta möjliga varvtal för att förhindra att polermedlet stänker omkring.

När polermedlet har fördelats på ytan som ska poleras kan man vid behov fortsätta poleringen med någon av de medföljande polerskivorna med filt eller lammull. Hela proceduren måste vid behov upprepas till önskat resultat. Därefter ska arbetsstycket rengöras från överflödigt polermedel med en mikrofiberduk.

## 7 Tillbehör till vinkelpolerare WP/E

---

Alla tillbehör som beskrivs ovan (utom metallpolerpasta) finns också som tillbehör från PROXXON.

## 8 Vård och underhåll:

---

Maskinen är i stort sett underhållsfri. För att maskinen ska hålla länge ska den dock alltid rengöras med en mjuk trasa eller pensel efter användning.

Höljet kan rengöras utvändigt med en mjuk, ev. fuktad trasa. För detta får mild tvål eller ett annat lämpligt rengöringsmedel användas. Undvik rengöringsmedel som innehåller lösningsmedel eller alkohol (t.ex. bensin, rengöringssprit osv.) eftersom dessa kan angripa plastdelarna. Var alltid noga med att inga vätskor tränger in i maskinen.

### 8.1 Byte av gummironde (fig. 3)

#### Varning:

Innan nedanstående arbeten utförs måste du absolut kontrollera att maskinens kontakt har tagits ut ur eluttaget.

#### Observera:

En sliten eller skadad gummironde måste genast bytas! Använd aldrig WP/E med defekt gummironde eller defekta polerverktyg! Risk för brotts- och personskador.

En ny gummironde finns i handeln med artikelnummer 28548.

1. Tryck försiktigt på spärknappen 1.
2. Lossa fästskruven 2 med en insexnyckel och skruva loss den. Observera: Det kan hända att axeln vrids med något innan spärknappen har "hittat" sitt rätta läge på axeln. Det märker du på att spärknappen snäpper in helt på detta ställe. Då är axeln blockerad.
3. Ta av gummironde 4 med bricka 3
4. Byt gummironde 4
5. Sätt i skruv 2 och bricka 3.
6. Dra åt skruven 2.

## 9 Avfallshantering:

Maskinen får inte avfallshanteras som hushållsavfall!  
Maskinen innehåller värdefulla ämnen som kan återvinnas. Vid frågor angående avfallshanteringen, kontakta de lokala återvinningsföretagen eller andra relevanta kommunala organ.

### Försäkran om överensstämmelse med EU-direktiv

Namn och adress:

PROXXON S.A.  
6-10, Härebierg  
L-6868 Wecker

Produktbenämning: Vinkelpolerare WP/E  
Artikelnr: 28660

Vi förklarar under ensamt ansvar att denna produkt uppfyller följande direktiv och standarder.

#### **Maskindirektiv** **2006/42/EG**

DIN EN 60745-1/2010-01  
DIN EN 60745-2-3/2014-02

#### **EU:s EMK-direktiv** **2004/108/EG**

DIN EN 55014-1/2010-02  
DIN EN 55014-2/2009-06  
DIN EN 61000-3-2/2005-09  
DIN EN 61000-3-3/2006-06

Datum: 2014-02-26



Civ.ing. Jörg Wagner

PROXXON S.A.

Fullmäktigad för sammanställning av den tekniska dokumentationen är samma som undertecknaren

# **CZ** Překlad návodu k použití **PROXXON Úhlová leštička WP/E**

Vážená zákaznice, vážený zákazník!

Tento návod k obsluze a přiložené bezpečnostní pokyny mějte stále po ruce.

Tento přístroj používejte jen po důkladném seznámení s návodem a bezpečnostními pokyny a dodržujte je.

Je to nutné k bezpečnému provozu a vhodné ke snazšímu seznámení s přístrojem a jeho funkcemi.

*V následujících případech společnost Proxxon neručí za bezpečné fungování přístroje:*

- *manipulace, která neodpovídá obvyklému způsobu používání,*
- *jiných účelech použití, které nejsou uvedeny v návodu,*
- *nesprávně provedené opravy,*
- *nedodržení bezpečnostních předpisů,*
- *vnější vlivy nezpůsobené výrobcem.*

*Při všech opravách a údržbě doporučujeme používat originální náhradní díly PROXXON.*

*Opravy svěřujte jen kvalifikovaným odborným pracovníkům.*

*Upozornění: Všechny údaje uvedené v tomto návodu k obsluze, zvláště technické údaje, odpovídají stavu v době jeho tisku.*

*Vyhrazujeme si možnost zdokonalování v souladu s vývojem technických poznatků. Přejeme vám mnoho úspěchů s přístrojem.*

## **Varování:**

**Přečtěte si všechny bezpečnostní pokyny a upozornění.** Při nedodržení bezpečnostních pokynů a upozornění může dojít k zasažení elektrickým proudem, požáru nebo vážným úrazům.

## **1 Legenda (obr. 1):**

1. Převodová hlava
2. Otočný regulátor otáček
3. Vypínač
4. Závěs
5. Napájecí kabel
6. Těleso motoru
7. Aretační tlačítko
8. Pryžový nosný kotouč
9. Lešticí nástroj

## **2 Popis přístroje**

Tento přístroj má široké možnosti využití – v automobilovém odvětví, při úpravách lakovaných povrchů, zušlechťování hladkých kovových povrchů, restaurování, čištění a odrezování nebo konečným vybrušování např. plastů, dřeva nebo kamene.

Úhlová leštička WP/E je vždy výkonným, i když velmi kompaktním pomocníkem.

Robustní dvoustupňová převodovka v pevném tělese z hliníkového tlakového odlitku přenáší sílu z pečlivě vyváženého a velmi tichého stejnosměrného motoru s permanentním magnetem a zajišťuje dostatečný točivý moment a počet otáček odpovídající používanému lešticímu nástroji.

Pomocí přesné elektronické regulace lze sílu navíc přizpůsobit konkrétnímu způsobu použití.

Díky tomu lze pracovat vždy se správným počtem otáček a dostatečnou silou.

Aby šlo sílu aplikovat řízeně a lešticí nástroj věst přesně, má přístroj kompaktní a ergonomické těleso se zapuštěným měkkým povrchem.

Proto se příjemně drží a jeho vedení není namáhavé.

Leštička WP/E je flexibilní také z hlediska obráběných materiálů. K dispozici je široká paleta pečlivě zvoleného příslušenství, a to pro hladké kovové povrchy, lakované i jinak povrchově upravené materiály. V tomto návodu se dozvíte, jak příslušenství správně používat a jaké další možnosti vám úhlová leštička poskytuje.

### 3 Obsah dodávky:

1 ks	Úhlová leštička WP/E
1 ks	Návod k obsluze a bezpečnostní pokyny
1 ks	Pryžový nosný kotouč se suchým zipem
1 ks	Jehnětinový lešticí kotouč
1 ks	Lešticí plst'
12 ks	Brusné kotouče (zrnitost 2000)
75 ml	Lešticí emulze
1 ks	Mikrovláknová utěrka

### 4 Technické údaje:

#### Motor:

Napětí:	220-240 V, 50/60 Hz ~
Výkon:	100 W

#### Přístroj:

Délka:	asi 260 mm
Hmotnost (včetně napájecího kabelu):	asi 880 g
Otáčky vřetena:	800–2500 1/min.
Maximální průměr lešticího nástroje:	50 mm
Hlučnost:	< 70 dB (A)

Používejte jen v suchém prostoru!



Přístroj s třídou ochrany II



Tento elektrický přístroj nepatří do domovního odpadu!



S úhlovou leštičkou WP/E se dodávají tyto lešticí nástroje:

1 ks	Lešticí houba (modrá = středně tvrdá, výrobek 28662)	K nanášení lešticí emulze na lakované a kovové plochy a následnému leštění. S rychloupínáním na suchý zip. Ø 50 x 25 mm	
1 ks	Jehnětinový lešticí návlek (výrobek 28664)	Z velmi kvalitní husté jehnětiny k leštění laků odolných proti poškrábání. S rychloupínáním na suchý zip. Ø 50 mm	
1 ks	Plstěný lešticí kotouč (výrobek 28666)	K leštění kovů (např. ušlechtilé oceli, mosazi a mědi). S rychloupínáním na suchý zip	
12 ks	Velmi jemné brusné kotouče – zrnitost 2000 (výrobek 28670)	Karborundový materiál. Ke konečné úpravě laků, odstraňování slz laku a vměstků. S rychloupínáním na suchý zip. Ø 50 mm.	

K dočištování leštěných ploch je k leštičce WP/E přiložena také mikrovláknová utěrka (výrobek 28678).

Pro vlastní bezpečnost používejte při práci ochranu sluchu!



### 5 Uvedení do provozu

Úhlová leštička WP/E je v dodaném stavu připravená k použití, kromě nasazení lešticího nástroje na pryžový nosný kotouč nejsou nutná žádná zvláštní opatření k uvedení do provozu.

Před každým použitím ale zkontrolujte, zda není přístroj nebo lešticí nástroj viditelně poškozený!

Stále dbejte na bezpečnost!

I když je úhlová leštička malá, jedná se o elektrické nářadí, které je zdrojem určitých rizik. Při kontrole přístroje, čištění a výměně lešticích nástrojů vždy zajistěte, aby byla vytažena síťová zástrčka!

#### 5.1 Pryžový nosný kotouč s rychloupínáním na suchý zip (obr. 2)

Lešticí nástroje 1, tedy např. lešticí houba nebo plstěný kotouč, se na pryžový nosný kotouč 3 upevňují rychloupínáním na suchý zip 2. Díky tomu lze lešticí nástroje pro různé materiály nebo fáze obrábění vyměnit velmi rychle a bezpečně. Při výměně stačí lešticí nástroj sundat a přichytit nový.

## 6 Práce s přístrojem

---

### Pozor:

Pro vlastní bezpečnost používejte při práci s přístrojem ochranné brýle a ochranu sluchu!

### Pozor:

Při práci stále dbejte na to, aby byl materiál dobře upevněn! Odletující kousky materiálu jsou nebezpečné!

### Pozor:

Tlačítko k aretaci vřetena nikdy nepoužívejte při zapnutém přístroji. Došlo by k mechanickému poškození!

### Očištění obrobku:

Před leštěním je samozřejmě nutné znečištěný obrobek důkladně očistit. K tomu je vhodný brusný papír. Vhodné brusné listy k upnutí na suchý zip najdete v našem sortimentu ([www.proxxon.com](http://www.proxxon.com)).

### Leštění:

#### Varování:

Zajistěte, aby byl leštící nástroj v bezvadném stavu, tzn. aby nebyl opotřeбенý ani poškozený. Z opotřeбенých nebo poškozených leštících nástrojů se mohou trhat a odlétávat kousky. Může dojít k úrazu!

#### Upozornění:

Nikdy nepracujte bez leštidla! Leštící účinek mají hlavně složky obsažené v leštidlech, nikoli mechanické působení leštícího nástroje!

Proto má pro požadovaný výsledek zásadní význam výběr leštidla – emulze, vosku nebo pasty. Dbejte na to, abyste vybrali prostředek vhodný pro obráběný materiál a příslušnou fázi postupu.

S úhlovou leštičkou WP/E se dodává jedna tuba (75 ml) kovové leštící pasty. Náhradní pastu i další leštidla lze koupit ve specializovaných obchodech.

Leštidla nanášejte podle vhodnosti přiloženou modrou leštící houbou. Používejte k tomu co nejnižší počet otáček, aby se leštidlo nerozstříkovalo. Když je leštidlo nanášené na celé leštěné ploše, lze pokračovat leštěním, a to podle potřeby pomocí při-

loženího plstěného leštícího kotouče nebo leštícího návleku.

Celý postup je třeba opakovat, dokud není výsledek vyhovující. Pak je třeba očistit z obrobku přebytečné leštidlo mikrovláknovou utěrkou.

## 7 Příslušenství k úhlové leštičce WP/E

---

Veškeré výše popsané příslušenství je součástí nabídky příslušenství Proxxon kromě leštící pasty.

## 8 Ošetřování a údržba

---

Tento přístroj nevyžaduje skoro žádnou údržbu. Aby bylo dosaženo dlouhé životnosti, měl by být po každém použití vyčištěn měkkým hadříkem nebo štětcem.

Zvenku můžete těleso vyčistit měkkým, případně vlhkým hadříkem. Přitom se smí použít jemné mýdlo nebo jiný vhodný čisticí prostředek. Nepoužívejte čisticí prostředky obsahující rozpouštědla nebo alkohol (např. benzín, čisticí alkoholy atd.), protože by mohly narušit plastové kryty. V žádném případě se nesmí do přístroje dostat žádné tekutiny.

### Výměna pryžového nosného kotouče (obr. 3)

#### Varování:

Při následujícím postupu musí být bezpodmínečně vytažená síťová zástrčka přístroje!

#### Pozor:

Opotřeбенý nebo poškozený pryžový nosný kotouč je nutné ihned vyměnit! Nikdy úhlovou leštičku WP/E nepoužívejte s vadným pryžovým nosným kotoučem ani s vadnými leštícími nástroji! Nebezpečí prasknutí a úrazu.

Nový pryžový nosný kotouč lze koupit pod číslem výrobku 28548.

1. Opatrně stiskněte aretační tlačítko 1.
2. Klíčem do vnitřního šestihranu povolte upevňovací šroub 2 a vyšroubujte ho. Pozor: Hřídel se může ještě trochu točit, dokud aretační tlačítko nezapadne v přístroji na správné místo na hřídeli. Toto místo poznáte tak, že aretační tlačítko zapadne úplně. Pak je hřídel zablokovaný.

3. Sundejte pryžový nosný kotouč 4 s podložkou 3.
4. Vyměňte pryžový nosný kotouč 4.
5. Nasadte šroub 2 a podložku 3.
6. Šroub 2 utáhněte.

## 9 Likvidace:

Nevyhazujte přístroj do domovního odpadu! Přístroj obsahuje hodnotné materiály, které lze recyklovat. S případnými dotazy k likvidaci se obraťte na místní sběrnou nebo jiné odpovídající komunální zařízení.

## Prohlášení o shodě pro ES

Název a adresa:  
PROXXON S.A.  
6-10, Häreberg  
L-6868 Wecker

Označení výrobku: Úhlová leštička  
WP/E  
Č. výrobku: 28660

Na vlastní odpovědnost prohlašujeme, že tento výrobek vyhovuje následujícím směrnícím a normativním předpisům:

### směrnice EU Strojní zařízení

**2006/42/ES**

DIN EN 60745-1 / 01.2010  
DIN EN 60745-2-3 / 02.2014

### směrnice EU Elektromagnetická kompatibilita

**2004/108/ES**

DIN EN 55014-1 / 02.2010  
DIN EN 55014-2 / 06.2009  
DIN EN 61000-3-2 / 09.2005  
DIN EN 61000-3-3 / 06.2006

Datum: 26. 2. 2014



Dipl.-Ing. Jörg Wagner

PROXXON S.A.

Osoba pověřená sestavením technické dokumentace je shodná s podepsanou osobou.

# TR Orijinal işletim kılavuzunun çevirisi PROXXON Açılı parlatma aygıtı WP/E

Değerli müşterimiz!

Bu işletim talimatını ve ekli güvenlik uyarılarını daima kullanıma hazır şekilde saklayınız. Cihazı sadece kesin bilgilerle ve talimat ile güvenlik uyarılarına uyarak kullanınız!

Bu bir yandan tehlikesiz bir işletim için gereklidir, diğer yandan da cihazın ve fonksiyonlarının öğrenilmesini kolaylaştırır.

*Proxxon aşağıdaki olaylarda makinenin emniyetli çalışmasıyla ilgili mesuliyet kabul etmez:*

- Normal kullanıma uygun olmayan her türlü kullanım,
- Bu kullanma kılavuzunda belirtilmeyen farklı amaçlar için kullanıldığında,
- Uygun olmayan tamirlerin yapılması,
- Emniyet talimatlarına uyulmadığında.
- Üretici tarafından sorumluluk alınmayan, dış etkiler,

*Bütün tamir ve bakım işlemlerinde PROXXON orijinal yedek parçalarının kullanılmasını öneriyoruz. Tamirleri yalnızca kalifiye uzman personele yaptırınız!*

*Lütfen göz önünde bulundurunuz: Bu işletim talimatında yer alan bütün bilgiler, özellikle de teknik veriler basıldığı tarihteki güncelliktedir.*

*Teknolojideki ilerlemeler çerçevesinde değişiklikler yapma hakkımız saklıdır. Cihazla başarılı çalışmalar dileriz.*

## Uyarı:

**Bütün güvenlik uyarılarını ve talimatları okuyunuz.** Güvenlik uyarılarına ve talimatlara uyulmaması halinde elektrik çarpması, yangın ve/veya ağır yaralanmalar meydana gelebilir.

## 1 Lejant (Şek. 1):

1. Dişli başlığı
2. Devir sayısı ayar düğmesi
3. Açma-Kapama şalteri
4. Cihaz askısı
5. Bağlantı kablosu
6. Motor gövdesi
7. Ayar düğmesi
8. Lastik destek tabla
9. Polisaj takımı

## 2 Cihazın açıklaması

İster motorlu taşıt alanında boyadan sonra kullanılsın, isterse kaplamasız metal yüzeylerin ıslahı için, plastik, ahşap veya taştan „son gemi“nin restorasyonu, temizliği, pas giderme işlemi veya üretimi için olsun hiç fark etmez.

Açılı parlatma aygıtı WP/E her alanda yüksek performans gösterir, ama buna rağmen çok kompakt bir cihazdır!

Dayanıklı alüminyum basınçlı döküm dişli mahfazası içerisinde dayanıklı iki kademeli dişli özenle dengelenmiş ve aşırı sessiz çalışan permanent manyetik doğru akım motorunun kuvvetini aktarır ve bu sayede yeterli dönme momenti sağlar ve kullanılan polisaj takımının çalışmasına uygun bir devir sayısı yaratır.

Buna ek olarak hassas elektronik ayar ile çeşitli uygulama amaçlarına uyum sağlanabilmektedir. Bunun anlamına gelince: Her zaman doğru devir sayısı ve her zaman çalışmak için yeteri kadar güç!

Gücün kontrollü olarak kullanılabilmesi ve polisaj takımının tam yönlendirilebilmesi için, cihazın kompakt ve içerisine yerleştirilmiş yumuşak bileşenleri ile ergonomik bir mahfazası bulunmaktadır. Bu sayede elde durumu her zaman konforludur ve yorulmadan kullanılabilir.

WP/E aletimiz, işlenecek malzeme seçiminde de esneklik imkanı sunar: Özenle seçilmiş aksesuarların kapsamlı seçenekleri sayesinde kaplamasız metal, boyalı veya kaplamalı yüzeylerin her çeşidinde işe hemen koyulabilirsiniz! Bunların nasıl optimum kullanılabileceğini ve açılı parlatma aygıtının sunabileceği diğer seçenekleri öğrenmek için bu talimatın okuma parçasına bakabilirsiniz!



### 3 Teslimat kapsamı:

- 1 adet Açılı parlatma aygıtı WP/E
- 1 adet İşletim talimatı ve güvenlik uyarıları
- 1 adet Velkro bağlantılı lastik destek tabla
- 1 adet Kuzu derisinden parlatma disk
- 1 adet Parlatma keçesi
- 12 adet Taşlama disk (K 2000)
- 75 ml Parlatma emülsiyonu
- 1 adet Mikrofiber bez

### 4 Teknik özellikler:

#### Motor:

- Voltaj: 220 - 240 V, 50/60 Hz, ~
- Güç: 100 Watt

#### Makine:

- Uzunluk: yakl. 260 mm
- Ağırlık (bağlantı kablosu dahil): yaklaşık 880 gr.
- Mil devir sayısı: 800-2500 1/dak
- Maksimum parlatma takımı çapı: 50 mm
- Gürültü oluşumu: < 70 dB(A)

Yalnızca kuru odalarda kullanınız

Koruma Sınıfı II-Cihazı

Lütfen bu elektrikli cihazı evsel atık olarak değerlendirmeyiniz!



Lütfen kendi emniyetiniz için çalışırken kulaklık takınız!



### 5 Devreye alma

Açılı parlatma aygıtınız WP/E teslim edildiği vaziyette kullanıma hazırdır, parlatma takımlarının lastik destek tabla üzerine takılması dışında başka özel devreye alma tedbirleri gerekli değildir.

Lütfen çalışmadan önce cihazı ve parlatma aygıtlarını gözle görülebilir hasar olup olmadığını kontrol ediniz!

Daima güvenliğinize dikkat ediniz!

Kompakt olmasına rağmen yine de açılı parlatma aygıtının WP/E bir elektrikli alet olduğunu unutmayınız, ne de olsa belirli bir tehlike potansiyeline sahiptir. Cihazı kontrol ederken, temizlerken veya parlatma takımlarını değiştirirken daima elektrik fişini çekik olmasından emin olunuz!

#### 5.1 Velkro hızlı sabitleyici ile lastik destek tabla (Şek. 2)

Parlatma takımları 1, örneğin parlatma süngeri veya keçe disk, velkro hızlı sabitleyici 2 yardımıyla lastik destek tabla 3 üzerine sabitlenmektedir. Bu sayede parlatma takımlarının hızlı ve güvenli biçimde, çeşitli malzemelere veya işlem evrelerine uyarlamak için değiştirmek sorun olmaz. Bir parlatma takımı değiştirileceği zaman, sadece çekip çıkarınız ve istenileni üzerine bastırarak takınız!

Açılı parlatma aygıtı WP/E'nin teslimat kapsamında aşağıdaki parlatma takımları yer almaktadır:

1 adet	Parlatma süngeri (mavi=orta sert, Ürün Kodu 28662)	Parlatma emülsiyonunun boyalı ve metal yüzeylere uygulanması ve ardından parlatılması için. Velkro hızlı sabitleyici ile Ø 50x25 mm.	
1 adet	Kuzu derisinden parlatma kılıfı (Ürün Kodu 28664)	Kaliteli, sık kuzu derisinden çizilmeye karşı dayanıklı boyaların parlatılması için. Velkro hızlı sabitleyici ile. Ø 50 mm.	
1 adet	Parlatmak için keçe disk (Ürün Kodu 28666)	Metalleri parlatmak için örn. paslanmaz çelik, pirinç ve bakır). Velkro hızlı sabitleyici ile	
12 adet	Süper ince taşlama disk (Ürün Kodu 28670)	Silisyum karbitten. Boyaların son işlemleri için. Boya çıkıntılarının ve toplanmalarının giderilmesi için. Velkro hızlı sabitleyici ile. Ø 50 mm.	

Parlatılmış yüzeylerin son temizliği için WP/E ürününe bir de mikrofiber bez (Ürün Kodu 28678) eklenmiştir.

## **6 Cihazla çalışma:**

### **Dikkat:**

Emniyetiniz için çalışırken bir koruyucu gözlük ve kulaklık takınız!

### **Dikkat:**

Çalışırken daima iş parçasının emniyetli tutulmasına dikkat ediniz! Etrafta uçuşan iş parçasına ait parçalar tehlike yaratabilir!

### **Dikkat:**

Mil ayarı için ayar düğmesi asla cihaz açıkken çalıştırılmamalıdır! Mekanik hasarlar görülebilir!

### **Parça temizleme:**

Kirli bir parçanın parlatma işleminden önce temizlenmesi tabii ki kaçınılmaz! Bunun için zımpara kağıdı kullanmak faydalı olacaktır. Velkro katmanlı uygun taşlama kağıtlarını ürün seçeneklerimizin arasından seçebilirsiniz (www.proxxon.com).

### **Parlatma:**

#### **Uyarı:**

Parlatma takımının kusursuz bir durumda olduğundan ve aşınmamış yada hasar görmemiş olduğundan emin olunuz. Parlatma takımlarının aşınmış veya hasarlı olması durumunda parçalar kopabilir ve etrafa saçılabilir. Bunun sonucunda yaralanmalar görülebilir!

Lütfen göz önünde bulundurunuz:

Asla parlatma maddesi olmadan çalışmayınız! Parlatma etkisi için parlatma takımının mekanik etkilerinin değil aksine çeşitli parlatma maddeleri içerisindeki etken maddelerinin belirleyici olduğunu unutmayınız!

Bu sebeple emülsiyon, mum veya macun, hangi tür parlatma malzemesi seçilirse seçilsin, hedeflenen sonucu belirler: İşlenecek malzeme için ve ilgili işin ilerlemesi için doğru malzemenin seçilmesine dikkat ediniz.

Açılı parlatma aygıtı WP/E'nin teslimat kapsamında bir tüp (75 ml) metal parlatma macunu eklenmiştir. Yetkili satıcılarda yedeği dışında her çeşit parlatma malzemesi bulunabilmektedir. Amaca uygun olması açısından parlatma maddesi

ekli mavi parlatma süngeri kullanılarak sürülür. Bu işlem mümkün olduğu kadar düşük devir sayısı ile gerçekleştirilmelidir, böylece parlatma malzemesinin etrafa sıçraması önenebilir.

Parlatma malzemesi, parlatılacak yüzey üzerine dağıtıldıktan sonra parlatma işlemi ihtiyaca göre ekli polisaj keçe disk ile ve parlatma kılıfı ile devam ettirilebilir.

Prosedürün tamamı ihtiyaca göre istenilen sonuç elde edilinceye kadar tekrarlanmalıdır. Son olarak mikrofiber bez ile malzemedeki fazlalık parlatma malzemesi temizlenmelidir.

## **7 Açılı parlatma aygıtı WP/E için aksesuarlar**

Yukarıda tanıtilan tüm ürünler (çilamama macunu hariç) aksesuar olarak temin edilebilmektedir.

## **8 Temizlik ve Bakım:**

Cihaz büyük ölçüde bakımsızdır. Uzun bir kullanım ömrü için her kullanımdan sonra yumuşak bir bez veya fırça ile temizlemenizi tavsiye ederiz.

Gövdenin dış temizliği ise yumuşak ve gerektiğinde nemli bir bezle yapılabilir. Bunun için yumuşak bir sabun veya uygun başka bir temizlik maddesi kullanılabilir. Plastik gövdeye zarar verebileceğinden dolayı çözültü veya alkol içeren temizlik maddeleri (örneğin benzin, temizlik alkolleri vb.) kullanmamanızı tavsiye ederiz. Hiçbir koşulda cihaz içerisinde herhangi bir sıvının girmemesine dikkat ediniz.

## **8.1 Lastik destek tablanın değiştirilmesi (Şek.3)**

### **Uyarı:**

Aşağıdaki iş adımlarında cihazın elektrik fişinin çekildiğine mutlaka dikkat ediniz!

### **Dikkat:**

Aşınmış veya hasarlı bir lastik destek tabla derhal değiştirilmelidir! WP/E aygıtınızı hiçbir zaman bozuk bir lastik destek tabla veya bozuk parlatma takımı ile kullanmayınız. Kırılma ve yaralanma riski doğar.

Yeni bir lastik destek tabla yetkili satıcıdan 28548 ürün koduyla temin edilebilir.

1. Ayar düğmesi 1'e dikkatlice basınız.
2. İçten altıköşeli bir anahtar ile tutma vidasını 2

çözünüz ve çıkarınız. Dikkat: Milin birlikte biraz daha dönmesi mümkün, ta ki cihaz içerisindeki ayar düğmesi mil üzerinde doğru pozisyonunu "buluncaya" kadar. Bunu ayar düğmesinin bu noktada yerine tamamen yerleşmesinden anlırsınız. Bu durumda mil bloke edilir.

3. Lastik destek tablayı 4 disk 3 ile çıkarınız.
4. Lastik destek tablayı 4 yerleştiriniz.
5. Vida 2 ve diski 3 yerleştiriniz.
6. Civatayı 2 iyice sıkınız.

### **9 Atğa ayırma:**

Lütfen cihazı normal ev çöpi ile birlikte atmayınız! Cihaz içerisinde geri dönüşümü mümkün parçalar vardır. Bu konuyla ilgili sorularınızı çöp toplama kuruluşuna veya diğer belediye kurumlarına yöneltebilirsiniz.

### **AT Uygunluk Belgesi**

İsim ve adres:  
PROXXON S.A.  
6-10, Härebiery  
L-6868 Wecker

Ürün adı: Açılı parlatma aygıtı WP/E  
Ürün No: 28660

İşbu ürünün aşağıda yazılı direktifler ve standart belgelere uygun olduğunu, mesuliyeti tarafımıza ait olmak üzere beyan ederiz:

#### **AB Makine**

**Direktifi 2006/42/AT**

DIN EN 60745-1 / 01.2010

DIN EN 60745-2-3 / 02.2014

#### **AB-EMU Direktifi 2004/108/AT**

DIN EN 55014-1 / 02.2010

DIN EN 55014-2 / 06.2009

DIN EN 61000-3-2 / 09.2005

DIN EN 61000-3-3 / 06.2006

Tarih: 26.02.2014



Yüks.Müh. Jörg Wagner

PROXXON S.A.

Teknik belgeleri derlemekle görevli kişi imzalayan kişi ile aynıdır.

**PL** **Tłumaczenie oryginalnej instrukcji obsługi PROXXON Polerka kątowa WP/E**

Szanowny Kliencie, Szanowna Klientko!

Niniejszą instrukcję obsługi i dołączone uwagi dotyczące bezpieczeństwa proszę przechowywać zawsze w zasięgu ręki.

Proszę używać urządzenie tylko po dokładnym zapoznaniu się z instrukcją, przestrzegając przy tym zawartych w niej zaleceń i uwag dotyczących bezpieczeństwa!

Jest to konieczne dla zachowania bezpieczeństwa eksploatacji i ułatwia także poznanie funkcji urządzenia.

*Proxxon nie odpowiada za bezpieczne działanie urządzenia w przypadku:*

- *użycia urządzenia w sposób niezgodny z przewidzianymi zasadami jego użytkowania,*
- *użycia urządzenia do celów innych, niż opisane w instrukcji,*
- *niewłaściwie przeprowadzonych napraw,*
- *lekceważenia przepisów bezpieczeństwa.*
- *zewnętrznej ingerencji w urządzenie, za które producent nie ponosi odpowiedzialności*

*W przypadku przeprowadzania wszelkich prac naprawczych i konserwacyjnych zalecamy stosowanie oryginalnych części zamiennych firmy PROXXON.*

*Wykonywanie napraw powierzać tylko wykwalifikowanym specjalistom!*

*Prosimy pamiętać: Wszystkie dane zawarte w tej instrukcji obsługi, w szczególności dane techniczne, były poprawne w momencie oddania tekstu do druku.*

*Zastrzegamy sobie prawo do udoskonalania urządzenia w ramach postępu technicznego. Życzymy Państwu owocnej pracy z urządzeniem.*

### **Ostrzeżenie:**

**Proszę zapoznać się ze wszystkimi uwagami dotyczącymi bezpieczeństwa i instrukcjami.** Lekceważenie uwag bezpieczeństwa i instrukcji może być przyczyną porażenia prądem elektrycznym, pożaru i/lub ciężkich obrażeń ciała.

### **1 Legenda (rys. 1):**

1. głowica przekładni
2. pokrętło regulacji prędkości
3. włącznik/wyłącznik
4. kabląk
5. kabel zasilający
6. obudowa silnika
7. przycisk blokady
8. gumowa tarcza oporowa
9. narzędzie do polerowania

### **2 Opis urządzenia**

Renowacje pojazdów, polerowanie po lakierowaniu, uszlachetnianie niemalowanych powierzchni metalowych, restaurowanie, czyszczenie, odrdzewianie lub nadawanie „ostatniego szlif”, także na powierzchniach z tworzyw sztucznych, drewna lub kamienia:

w każdym z tych zastosowań polerka kątowa WP/E będzie wydajnym, a mimo to bardzo kompaktowym urządzeniem!

Solidna dwustopniowa przekładnia w masywnej obudowie z odlewu aluminiowego przenosi siłę starannie wyważonego i bardzo cichego silnika prądu stałego z trwałym magnesem i zapewnia dzięki temu dużą dawkę momentu obrotowego oraz odpowiednią prędkość obrotową dla zastosowanego narzędzia polerskiego.

Dodatkowo czuła elektroniczna regulacja pozwala na optymalne dostosowanie narzędzia do najróżniejszych rodzajów zastosowań:

a to oznacza: możliwość ustawienia zawsze prawidłowej prędkości obrotowej i zawsze wystarczającą siłę do pracy!

W celu umożliwienia kontrolowanego użycia siły i dokładnego prowadzenia narzędzia do polerowania, urządzenie wyposażone jest w kompaktową i ergonomiczną obudowę ze zintegrowaną miękką częścią:

dzięki temu zawsze przyjemnie leży w dłoni i pozwala się komfortowo prowadzić.

Nasza polerka WP/E zapewnia elastyczność także przy wyborze obrabianych materiałów: dzięki szerokiemu wyborowi starannie dobranych akcesoriów można natychmiast rozpocząć pracę, obojętnie czy to na gołym metalu, czy też na powierzchniach lakierowanych lub powlekanymi! Podczas lektury tej instrukcji poznacie Państwo zasady optymalnego użycia urządzenia i dalsze opcje jego wykorzystania!

### 3 Zakres dostawy:

- 1 szt. polerka kątowa WP/E
- 1 szt. instrukcja obsługi i uwagi bezpieczeństwa
- 1 szt. gumowa tarcza oporowa z mocowaniem na rzep
- 1 szt. tarcza polerska z jagnięcego futra
- 1 szt. filc polerski
- 12 szt. tarcze szlifierskie (K 2000)
- 75 ml emulsja do polerowania
- 1 szt. szmatka z mikrowłókna

### 4 Dane techniczne:

#### Silnik:

Napięcie: 220 - 240 V, 50/60 Hz, ~  
Moc: 100 W

#### Urządzenie:

Długość: ok. 260 mm  
Masa (włącznie z kablem zasilającym): ok. 880 gr.  
Prędkość obrotowa wrzeciona: 800-2500 1/min.  
Maksymalna średnica narzędzia do polerowania: 50 mm  
Poziom emisji hałasu: < 70 dB(A)

Używać tylko w suchych pomieszczeniach

Klasa ochrony II

Tego elektronarzędzia proszę nie wyrzucać do śm domowych!



Dla własnego bezpieczeństwa podczas pracy proszę stosować ochronę słuchu!



### 5 Uruchomienie

Polerka kątowa WP/E po wyjęciu z opakowania jest gotowa do użycia. Poza założeniem narzędzi do polerowania na gumową tarczę oporową nie są konieczne żadne szczególne procedury uruchomienia.

Jednak przed każdym rozpoczęciem pracy należy sprawdzić urządzenie i narzędzia do polerowania pod kątem widocznych uszkodzeń!

Proszę zawsze zwracać uwagę na własne bezpieczeństwo!

Mimo swojej kompaktowości polerka kątowa WP/E jest elektronarzędziem, które może generować pewne potencjalne niebezpieczeństwa. Podczas sprawdzania urządzenia, czyszczenia lub wymiany narzędzi do polerowania proszę upewnić się, czy wtyk sieciowy jest wyciągnięty z gniazdka!

#### 5.1 Gumowa tarcza oporowa z szybkim mocowaniem na rzep (rys. 2)

Narzędzia do polerowania 1, a więc np. gąbkę polerską lub tarczę filcową, mocuje się na gumowej tarczy oporowej 3 za pomocą szybkiego mocowania na rzep 2. Dzięki temu możliwa jest szybka i bezpieczna wymiana narzędzi do polerowania umożliwiająca dostosowanie urządzenia do różnych materiałów lub etapów obróbki. W razie konieczności wymiany narzędzia do polerowania, należy po prostu odciągnąć obecne narzędzie, oraz przyłożyć i dociśnąć żądane nowe narzędzie!

Zakres dostawy państwa polerki kątovej WP/E obejmuje następujące narzędzia do polerowania:

1 szt.	Gąbka polerska (niebieska = średnio twarda, artykuł nr 28662)	Do nakładania emulsji do polerowania na powierzchnie lakierowane oraz metalowe i do ich późniejszego polerowania. Z szybkim mocowaniem na rzep. Ø 50x25 mm.	
1 szt.	Nasadka polerska z futrem jagnięcym (artykuł nr 28664)	Z wysokiej jakości gęstego futra jagnięcego do polerowania powierzchni lakierowanych, odpornych na zarysowania. Z szybkim mocowaniem na rzep. Ø 50 mm.	
1 szt.	Tarcza polerska filcowa, średnio twarda (artykuł nr 28666)	Do polerowania metali (np. stal nierdzewna, mosiądz i miedź). Z szybkim mocowaniem na rzep.	
12 szt.	Bardzo drobne tarcze szlifierskie, ziarno 2000 (artykuł nr 28670)	Z węglika krzemu. Do obróbki końcowej powierzchni lakierowanych, usuwania zacieków i wtrąceń. Z szybkim mocowaniem na rzep. Ø 50 mm.	

Do końcowego czyszczenia polerowanych powierzchni służy dołączona szmatka z mikrowłókna (artykuł nr 28678).

## **6 Praca z urządzeniem:**

---

### **Uwaga:**

Dla własnego bezpieczeństwa podczas prac z urządzeniem należy nosić okulary ochronne i ochronę słuchu!

### **Uwaga:**

Podczas prac proszę zawsze zwracać uwagę na bezpieczne osadzenie obrabianego materiału! Odrzucone części obrabianego przedmiotu mogą stwarzać zagrożenie!

### **Uwaga:**

Nigdy nie wciskać przycisku blokady wrzeczona przy włączonym urządzeniu. Spowodowałoby to mechaniczne uszkodzenie urządzenia!

### **Czyszczenie elementu obrabianego:**

Jeśli obrabiany przedmiot jest zanieczyszczony, nieodwzowne jest oczywiście jego dokładne oczyszczenie przed polerowaniem! Pomocne będzie tutaj wykorzystanie papieru ściernego. Odpowiednie formaty papieru ściernego z rzepem znajdziecie Państwo w naszej ofercie ([www.proxxon.com](http://www.proxxon.com)).

### **Polerowanie:**

#### **Ostrzeżenie:**

Proszę upewnić się, że stan narzędzia do polerowania jest nienaganny i że nie jest ono zużyte lub uszkodzone. W przypadku zużytych lub uszkodzonych narzędzi do polerowania mogą odrywać się od nich części, które mogą zostać z dużą siłą wyrzucone w powietrze. Może to spowodować obrażenia ciała!

#### **Prosimy pamiętać:**

Nigdy nie pracować bez narzędzia do polerowania! Należy pamiętać, że decydujący dla uzyskania polerowania są składniki zawarte w różnych środkach do polerowania, a nie samo mechaniczne oddziaływanie narzędzia!

Dlatego wybór środka do polerowania, czy to emulsji, wosku lub pasty, jest decydujący dla uzyskania pożądanego efektu pracy: proszę pamiętać o prawidłowym wyborze środka dla obrabianego materiału i pożądanego postępu prac.

Zakres dostawy polerki kątovej WP/E obejmuje także tubkę (75 ml) z pastą do polerowania metalu. Pasta dostępna jest też w handlu, można tam nabyć także wszelkiego rodzaju inne środki do polerowania.

Środek do polerowania nakłada się przy użyciu dołączonej niebieskiej gąbki polerskiej. Ten proces powinien odbywać się z możliwie niską prędkością obrotową, aby uniknąć rozpryskiwania środka polerskiego.

Po rozprowadzeniu środka do polerowania na polerowanej powierzchni można kontynuować polerowanie w zależności od potrzeb z użyciem dołączonej filcowej tarczy polerskiej i nasadki polerskiej.

Całą procedurę w zależności od potrzeb należy powtórzyć aż do uzyskania pożądanego efektu. Na końcu nadmiar środka do polerowania należy usunąć z obrabianego materiału przy użyciu szmatki z mikrowłókna.

## **7 Wyposażenie dodatkowe do polerki kątovej WP/E**

---

Oczywiście, wszystkie pozycje opisane powyżej (z wyjątkiem pasty polerującej) są dostępne w ramach akcesoriów firmy Proxxon.

## **8 Pielęgnacja i konserwacja:**

---

Urządzenie jest w znacznym stopniu bezobsługowe. W celu zapewnienia jego wysokiej trwałości po każdym użyciu urządzenie należy oczyścić miękką szmatką lub pędzelem.

Czyszczenie zewnętrznej strony obudowy można wykonać przy pomocy miękkiej, ewentualnie lekko nawilżonej szmatki. Można użyć przy tym łagodnego mydła lub innych właściwych środków myjących. Należy unikać środków myjących zawierających rozpuszczalnik lub alkohol (np. benzyny, alkohole myjące etc.), ponieważ mogą one działać agresywnie na plastikowe części obudowy. W każdym przypadku należy koniecznie pamiętać, aby nie dopuścić do wniknięcia jakichkolwiek cieczy do wnętrza urządzenia.

### **8.1 Wymiana gumowej tarczy oporowej (rys. 3)**

#### **Ostrzeżenie:**

Przy wykonywaniu poniższych czynności koniecznie pamiętać o wcześniejszym wyjęciu wtyku sieciowego z gniazdka!

#### **Uwaga:**

Zużyta lub uszkodzona gumowa tarcza oporowa należy natychmiast wymienić! Nigdy nie wolno używać polerki z uszkodzoną gumową tarczą oporową lub z uszkodzonym narzędziem do polerowania! Niebezpieczeństwo złamania i odniesienia obrażeń ciała.

Nowa gumowa tarcza oporowa dostępna jest w handlu pod numerem artykułu 28548.

1. Wcisnąć ostrożnie przycisk blokady 1
2. Kluczem imbusowym poluzować i wykręcić śrubę mocującą 2. Uwaga: Może się zdarzyć, że wałek będzie się jeszcze przez chwilę obracać razem ze śrubą, do momentu, gdy przycisk blokady "znajdzie" we wnętrzu urządzenia prawidłowe położenie na wałku. Poznamy to po tym, że przycisk blokady zazębi się całkowicie w tym miejscu. Wówczas wałek jest zablokowany.
3. Zdjąć gumową tarczę oporową 4 z tarczą 3.
4. Wymienić gumową tarczę oporową 4.
5. Włożyć śrubę 2 i tarczę 3.
6. Dokręcić śrubę 2.

## **9 Utylizacja:**

Narzędzia proszę nie wyrzucać do śmieci domowych! Urządzenie zawiera surowce, nadające się do ponownego wykorzystania. W przypadku pytań dotyczących utylizacji prosimy zwrócić się do najbliższego zakładu utylizacji odpadów lub do właściwej jednostki komunalnej.

## **Deklaracja zgodności WE**

Nazwa i adres:  
PROXXON S.A.  
6-10, Härebiërg  
L-6868 Wecker

Oznaczenie produktu: polerka kątowa WP/E  
Nr artykułu: 28660

Oświadczamy na własną odpowiedzialność, że ten produkt jest zgodny z następującymi dyrektywami i dokumentami normatywnymi:

**Dyrektywa WE w sprawie maszyn** 2006/42/EG  
DIN EN 60745-1 / 01.2010  
DIN EN 60745-2-3 / 02.2014

**Dyrektywa w sprawie kompatybilności elektromagnetycznej** 2004/108/WE  
DIN EN 55014-1 / 02.2010  
DIN EN 55014-2 / 06.2009  
DIN EN 61000-3-2 / 09.2005  
DIN EN 61000-3-3 / 06 2006

Data: 26.02.2014



Inż. dypl. Jörg Wagner

PROXXON S.A.

Pełnomocnikiem ds. dokumentacji technicznych jest osoba niżej podpisana

# **RU** Перевод оригинального руководства по эксплуатации PROXXON Угловая полировальная машинка WP/E

Уважаемый клиент!

Просьба всегда держать под рукой данное руководство по эксплуатации и прилагаемые указания по безопасности.

Используйте инструмент только после его подробного изучения и с учетом руководства, а также указаний по безопасности!

Это необходимо, с одной стороны, для безопасной работы и, с другой стороны, это облегчает изучение инструмента и его функций.

*Компания PROXXON не гарантирует безопасную работу инструмента в следующих случаях:*

- оборудование применяется не по своему заявленному назначению;
- оборудование применяется в других целях, не упомянутых в руководстве;
- ремонт произведен ненадлежащим образом;
- не соблюдены указания по безопасности;
- оборудование подвергается внешним воздействиям, за которые изготовитель не несет ответственности.

*Мы рекомендуем при всех ремонтных работах и работе по техническому обслуживанию использовать фирменные запасные части компании PROXXON. Просьба поручать выполнение ремонтов только квалифицированным специалистам!*

*Просьба учитывать следующее: Все сведения и, в частности, технические данные, содержащиеся в этом руководстве, соответствуют техническому состоянию на момент печати.*

*Мы оставляем за собой право на дальнейшее усовершенствование изделия с учетом требований технического прогресса. Мы желаем Вам успехов в работе с инструментом.*

## **Предостережение:**

**Прочитайте все указания по безопасности и положения инструкции.** Небрежность при выполнении указаний по безопасности и положений инструкции может привести к поражению электрическим током, пожару и / или серьезным травмам.

## **1 Условные обозначения (рис. 1):**

1. Головка редуктора
2. Ручка с кнопкой для настройки частоты вращения
3. Двухпозиционный выключатель
4. Скоба инструмента
5. Кабель соединительный
6. Корпус электродвигателя
7. Кнопка фиксации
8. Диск опорный резиновый
9. Инструмент полировальный

## **2 Описание инструмента**

Независимо от области применения — для автомобилей, после лакирования, отделки необработанных металлических поверхностей, реставрации, очистки, удаления ржавчины или «последнего шлифования», в т.ч. пластмассы, древесины или камня:

Угловая полировальная машинка WP/E — это высокопроизводительный и тем не менее очень компактный инструмент!

Мощный двухступенчатый редуктор в прочном алюминиевом корпусе, изготовленном литьем под давлением, передает усилие тщательно сбалансированному электродвигателю постоянного тока с возбуждением от постоянного магнита, с исключительно плавным вращением и тем самым обеспечивает достаточный момент вращения и рабочую частоту вращения в соответствии с используемым полировальным инструментом.

Кроме того, благодаря высококачественному электронному регулированию возможна оптимальная адаптация к самым разным областям применения.

Это означает: Всегда правильную частоту вращения и всегда достаточное усилие для выполнения работы!

Чтобы обеспечить контролируемое действие усилия и точное направление полировального инструмента, устройство выполнено с компактным и эргономичным корпусом с встроенным мягким компонентом:

Таким образом, инструмент всегда удобно держать в руке и можно направлять без особых усилий.

Гибкость нашего устройства WP/E проявляется также при выборе обрабатываемых материалов: Благодаря обширной номенклатуре тщательно подобранных комплектов, Вы можете уверенно положиться на Ваш инструмент как при обработке металлов без покрытия, так и поверхностей с лакокрасочным или другим покрытием! Об оптимальном использовании комплектов, а также о дополнительных опциях Вашей угловой полировальной машинки Вы узнаете при изучении данного руководства!



### 3 Объем поставки:

- 1 шт. Угловая полировальная машинка WP/E
- 1 шт. Руководство по эксплуатации и указания по безопасности
- 1 шт. Диск опорный резиновый с креплением на липучке
- 1 шт. Диск полировальный с мерлушковым колпаком
- 1 шт. Войлок полировальный
- 12 шт. Диски шлифовальные (с зернистостью абразива К 2000)
- 75 мл Эмульсия полировальная
- 1 шт. Салфетка из микрофибры

### 4 Технические характеристики

#### Электродвигатель:

Напряжение: 220-240 В, 50/60 Гц, ~  
Мощность: 100 Вт

#### Инструмент:

Длина: ок. 260 мм  
Масса (с соединительным кабелем) ок. 880 г  
Частота вращения шпинделя: 800–2500 1/мин  
Максимальный диаметр полировального инструмента: 50 мм  
Уровень шума: < 70 дБ(А)

Использовать только в сухих помещениях

Класс защиты устройства II

Просьба не выбрасывать этот электроинструмент вместе с бытовыми отходами!



В объем поставки Вашей угловой полировальной машинки WP/E входят следующие полировальные инструменты:

1 шт.	Губка полировальная (синяя=средней твердости, артикул 28662)	Для нанесения полировальной эмульсии на лакированные и металлические поверхности для последующего полирования. С быстрым креплением на липучке. 50x25 мм	
1 шт.	Колпак полировальный мерлушковый (артикул 28664)	Из высококачественной плотной мерлушки, для полирования лаков, устойчивых к царапанию. С быстрым креплением на липучке. 50 мм	
1 шт.	Диск полировальный войлочный, средней твердости (артикул 28666)	Для полирования металлов (например, нержавеющей стали, латуни, меди). С быстрым креплением на липучке.	
12 шт.	Диски для сверхчистого шлифования, с зернистостью абразива 2000 (артикул 28670)	Из карбида кремния. Для окончательной обработки лаков, удаления лаков и посторонних включений. С быстрым креплением на липучке. 50 мм	

Для окончательной очистки полированных поверхностей к машинке WP/E прилагается также салфетка из микрофибры (артикул 28678).

Для Вашей безопасности во время работы просим использовать наушники!



### 5 Пуск в эксплуатацию

Ваша угловая полировальная машинка WP/E готова для использования; за исключением установки полировальных инструментов на опорном резиновом диске, никаких специальных мер для пуска в эксплуатацию не требуется.

Однако перед каждым использованием машинки и полировальных инструментов просим Вас проверять их на отсутствие видимых повреждений!

Постоянно следите за Вашей безопасностью!

Несмотря на свою компактность, угловая полировальная машинка WP/E является источником определенной потенциальной опасности. Перед проверкой инструмента, очисткой или заменой полировальных инструментов обязательно извлекайте штекерный разъем из розетки!

#### 5.1 Диск опорный резиновый с креплением на липучке (рис. 2)

Полировальные инструменты 1, в т.ч. полировальная губка или войлочный полировальный круг, фиксируются на опорном резиновом диске 3 при помощи быстрого крепления на липучке 2. Таким образом быстрая и надежная смена полировальных инструментов для адаптации к различным материалам или стадиям обработки не представляет никакой проблемы. При необходимости замены полировального инструмента просто снимите инструмент и наложите с прижимом другой!

## 6 Работа с инструментом:

---

### **Внимани е:**

Для Вашей собственной безопасности при работе с инструментом носите защитные очки и беруши!

### **Внимание:**

При работе всегда обеспечивайте надежное закрепление детали! Разлетающиеся частицы детали являются источником опасности!

### **Внимание:**

Ни в коем случае не приводите в действие кнопку фиксации для фиксации шпинделя при включенном инструменте. В противном случае возможны механические повреждения!

### **Очистка детали:**

Разумеется, очистка загрязненной детали перед процессом полирования является абсолютно необходимым условием! При этом поможет также использование шлифовальной бумаги. Подходящую шлифовальную бумагу с покрытием для крепления на липучке см. в нашей номенклатуре ([www.proxxon.com](http://www.proxxon.com)).

### **Полирование:**

#### **Предостережение:**

Убедитесь в том, что полировальный инструмент находится в исправном состоянии, не изношен и не поврежден. В случае изношенных или поврежденных полировальных инструментов возможен отрыв и разлетание фрагментов. Следствием этого может быть получение травм!

#### **Просьба учитывать следующее:**

Ни в коем случае не работайте без полировального средства! Необходимо учитывать, что важнейшую роль для полирования имеет не механическое воздействие полировального инструмента, но вещества, входящие в состав различных полировальных средств!

Поэтому выбор полировального средства, будь то эмульсия, воск или паста, является решающим фактором для получения желаемого результата: Необходимо учитывать, что выбор правильного средства зависит от обрабатываемого материала и соответствующей стадии обработки.

В объем поставки угловой полировальной машинки WP/E входит тубик (75 мл) полировальной пасты для металлических поверхностей. Замену можно приобрести в торговой сети, в которой предлагаются также другие полировальные средства всех видов.

Целесообразно наносить полировальное средство прилагаемой полировальной губкой синего цвета. Для предотвращения разбрызгивания полировального средства этот процесс должен выполняться при самой низкой частоте вращения.

Когда полировальное средство распределено на полируемой поверхности, процесс полирования можно продолжить с прилагаемым войлочным полировальным диском и полировальным колпаком, в зависимости от необходимости.

Весь процесс следует повторять до получения желаемого результата. В завершение необходимо очистить деталь от излишков полировального средства при помощи салфетки из микроволокна.

## 7 Комплектующие для угловой полировальной машинки WP/E

---

Все описанные выше позиции (за исключением пасты для полировки металла) можно приобрести отдельно.

## 8 Уход и техническое обслуживание:

---

Инструмент почти не требует технического обслуживания. Однако для обеспечения продолжительного срока службы необходимо после каждого использования инструмента очищать его мягкой тканью или кистью.

С внешней стороны корпус можно затем протереть мягкой, а при необходимости — влажной тряпкой. При этом допускается использование мягкого мыла или другого подходящего моющего средства. Не разрешается применять очистители, содержащие растворители или спирт (например, бензин, спирты для очистки и т.п.), т.к. они могут оказывать агрессивное воздействие на пластмассовые детали корпуса. В любом случае попадание внутрь инструмента каких-либо жидкостей абсолютно не допускается.

### 8.1 Замена опорного резинового диска (рис. 3):

#### **Предостережение:**

При выполнении следующих рабочих операций обязательно извлекайте из розетки штекерный разъем инструмента!

#### **Внимание:**

Изношенный или поврежденный опорный резиновый диск должен быть незамедлительно заменен! Ни в коем случае не работайте с Вашей машинкой WP/E с поврежденным опорным резиновым диском или неисправными полировальными инструментами! Опасность поломки и травмы.

Новый опорный резиновый диск можно приобрести в торговой сети под номером артикула 28548.

1. Осторожно нажмите на кнопку фиксации 1
2. При помощи торцового шестигранного ключа ослабьте стопорный винт 2 и выверните его наружу. Внимание: Возможно, что вал будет еще вращаться некоторое время, пока кнопка фиксации не «найдет» свое правильное положение на валу. Вы заметите это, когда кнопка фиксации полностью зафиксируется в этом месте. После этого вал заблокирован.
3. Удалите опорный резиновый диск 4 вместе с шайбой 3
4. Замените опорный резиновый диск 4
5. Установите винт 2 и шайбу 3.
6. Затяните винт 2.

## **9 Утилизация:**

Не утилизируйте устройство вместе с бытовым мусором! Устройство содержит материалы, пригодные для вторичной переработки. Если у вас возникнут вопросы, касающиеся данного аспекта, просим обращаться к местным предприятиям, специализирующимся на утилизации отходов, или в другие коммунальные службы соответствующего профиля.

## **Заявление о соответствии нормам ЕС**

Наименование и адрес:  
PROXXON S.A.  
6-10, H rebierg  
L-6868 Wecker

Наименование изделия: Угловая полировальная машинка WP/E  
Артикул №: 28660

Настоящим мы под свою единоличную ответственность заявляем, что данное изделие соответствует требованиям следующих директив и нормативных документов:

**Директива ЕС 2006/42/EG по машиностроению**  
DIN EN 60745-1 / 01.2010  
DIN EN 60745-2-3 / 02.2014

**Директива ЕС по электромагнитной совместимости 2004/108/EG**  
DIN EN 55014-1 / 02.2010  
DIN EN 55014-2 / 06.2009  
DIN EN 61000-3-2 / 09.2005  
DIN EN 61000-3-3 / 06.2006

Дата: 26.02.2014



Дипл. инженер Йорг Вагнер

PROXXON S.A.

Уполномоченный на составление технической документации и подписавший — одно лицо

<b>ET-Nr.</b>	<b>Benennung</b>	<b>Designation</b>
28660 - 01	Schraube	/ Screw
28660 - 02	Scheibe	/ Washer
28660 - 03	Scheibe	/ Washer
28660 - 04	Sicherungsring	/ Circlips
28660 - 05	Wellscheibe	/ Corrugated washer
28660 - 06	Kugellager	/ Bearing
28660 - 07	Welle, kurz	/ Shaft, short
28660 - 08	Zahnradpaar	/ Bevel Gear
28660 - 09	Kugellager	/ Bearing
28660 - 10	Kugellager	/ Bearing
28660 - 11	Welle, lang	/ Shaft, long
28660 - 12	Arretierung	/ Stop
28660 - 13	Sicherungsring	/ Circlips
28660 - 14	Kugellager	/ Bearing
28660 - 15	Sprengring	/ Retaining ring
28660 - 16	Hohlrad	/ Ring gear
28660 - 17	Distanzbuchse 11/8x3	/ Bushing
28660 - 18	Planetenträger	/ Planet carrier
28660 - 19	Fächerscheibe M4	/ Serrated lock washer
28660 - 20	Schraube M4x10	/ Screw
28660 - 21	Planetenrad	/ Planet gear
28660 - 22	Haltescheibe	/ Holding disc
28660 - 23	Abstützung	/ Support
28660 - 24	Lüfter mit Sonnenrad	/ Fan with centre gear
28660 - 25	Getriebekopf	/ Head
28660 - 26	Motorschraube	/ Motor screw
28660 - 27	Motorgehäuse	/ Motor casing
28660 - 28	Zentrierring	/ Centering ring
28660 - 29	Motor incl. Ritzel	/ Motor incl. pignon
28660 - 30	Stützring	/ Support ring
28660 - 31	Gleichrichterplatine	/ Board
28660 - 32	Hintere Gehäusekappe	/ Cap
28660 - 33	Gehäuseschraube	/ Casing screw
28660 - 34	Drehknopf	/ Knob
28660 - 35	Schalter	/ Switch
28660 - 36	Netzleitung inkl. Biegeschutztülle	/ Power supply cord incl. bending protection
28660 - 37	Gerätebügel	/ Bow
28660 - 97	Artikelverpackung (Koffer)	/ Plastic case
28660 - 99	Bedienungsanleitung inkl. Sicherheitsvorschriften	/ Manual incl. safety instructions

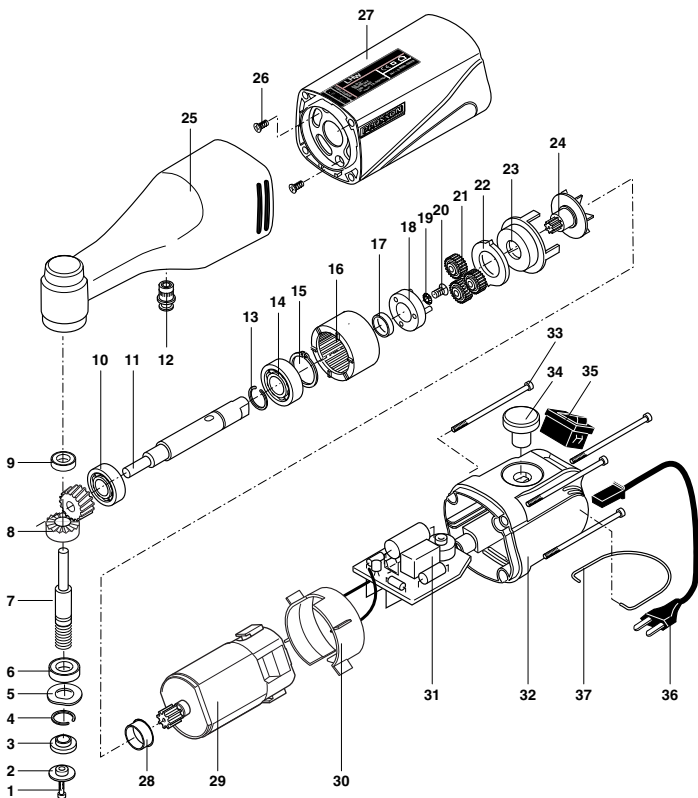









# PROXXON

## **DK Service henvisning**

Alle produkter fra PROXXON kontrolleres omhyggeligt efter produktionen. Hvis der alligevel skulle være en defekt, så kontakt den forhandler, hvor du har købt produktet. Det er kun ham, der er ansvarlig for afviklingen af den lovmæssige reklamationsret, som udelukkende gælder for materiale- og produktionsfejl.

Forkert brug som f.eks. overbelastning, beskadigelse på grund af udefra kommende påvirkninger og normal slitage hører ikke ind under reklamationsretten.

Du kan finde yderligere oplysninger om "Service og reservedele" å [www.proxxon.com](http://www.proxxon.com).

## **SE Service-Garanti**

Alla PROXXON-produkter genomgår noggranna kontroller efter tillverknigen. Om det ändå skulle inträffa någon defekt ska ni kontakta återförsäljaren som ni köpte produkten av. Det är endast återförsäljaren som är tillgänglig för hantering av garantianspråk, som uteslutande rör material- och tillverkningsfel.

Felaktig användning som t.ex. överbelastning, skador på grund av yttre påverkan och normalt slitage utesluts från garantin.

Ytterligare information gällande "Service och reservdelar" finns på [www.proxxon.com](http://www.proxxon.com).

## **CZ Servisní upozornění**

Všechny výrobky PROXXON se po výrobě pečlivě kontrolují. Pokud přesto dojde k závadě, obraťte se prosím na prodejce, u kterého jste výrobek koupili. Jen tento prodejce může vyřídit veškeré zákonné nároky vyplývající ze záruky, které se vztahují pouze na materiálové a výrobní vady.

Záruka se nevztahuje na závady způsobené nesprávným používáním, např. přetížením, poškození cizím vlivem nebo normálním opotřebením.

Další informace k tématu „Servis a náhradní díly“ najdete na adrese [www.proxxon.com](http://www.proxxon.com).

## **TR Satış Sonrası Hizmet Bilgisi**

Tüm PROXXON ürünleri üretimden sonra özenle test edilir. Buna rağmen bir arıza meydana gelirse, lütfen ürünü satın aldığınız satış temsilcisine başvurunuz. Sadece o yalnızca malzeme ve üretici hatalarıyla ilgili yasal garanti taleplerinin işleme alınmasından sorumludur.

Aşırı yüklenme, yabancı etkiyle hasar ve normal aşınma gibi uygunsuz kullanım garanti kapsamına dahil değildir.

„Servis ve yedek parçalar“ konusuyla ilgili açıklamaları [www.proxxon.com](http://www.proxxon.com) sayfasından bulabilirsiniz.

## **PL Wskazówki dotyczące serwisu**

Wszystkie produkty firmy PROXXON są poddawane starannej kontroli fabrycznej. Jeżeli jednak mimo wszystko wystąpią defekty, prosimy o kontakt ze sprzedawcą produktu. Tylko on jest odpowiedzialny za realizację wszystkich ustawowych uprawnień gwarancyjnych, wynikających wyłącznie z wad materiałowych i produkcyjnych.

Nieprawidłowe użycie, np. przeciążenie, uszkodzenie przez wpływ obce oraz normalne zużycie nie są objęte gwarancją.

Więcej informacji na temat „Serwisu oraz części zamiennych“ można znaleźć pod adresem [www.proxxon.com](http://www.proxxon.com).

## **RU Сервисное обслуживание**

Все изделия компании PROXXON после изготовления проходят тщательный контроль. Если все же обнаружится дефект, обратитесь к Продавцу, у которого приобретено изделие. Именно он отвечает по всем предусматриваемым законом претензиям по гарантийным обязательствам, касающимся исключительно дефектов материалов и изготовления.

Гарантия не распространяется на ненадлежащее применение, такое, например, как перегрузка, повреждение вследствие постороннего воздействия, а также естественный износ.

Дополнительные указания по теме "Сервисное обслуживание и запчасти" см. На сайте [www.proxxon.com](http://www.proxxon.com).

# PROXXON

## **DE** Service-Hinweis

Alle PROXXON-Produkte werden nach der Produktion sorgfältig geprüft. Sollte dennoch ein Defekt auftreten, wenden Sie sich bitte an den Händler, von dem Sie das Produkt gekauft haben. Nur dieser ist für die Abwicklung aller gesetzlicher Gewährleistungsansprüche zuständig, die sich ausschließlich auf Material- und Herstellerfehler beziehen.

Unsachgemäße Anwendung wie z.B. Überlastung, Beschädigung durch Fremdeinwirkung und normaler Verschleiß sind von der Gewährleistung ausgeschlossen. Weitere Hinweise zum Thema „Service und Ersatzteilwesen“ finden Sie auf [www.proxxon.com](http://www.proxxon.com).

## **GB** Service note

All PROXXON products are thoroughly inspected after production. Should a defect occur nevertheless, please contact the dealer from whom you purchased the product. Only the dealer is responsible for handling all legal warranty claims which refer exclusively to material and manufacturer error.

Improper use, such as capacity overload, damage due to outside influences and normal wear are excluded from the warranty.

You will find further notes regarding "Service and Spare Parts Management" at [www.proxxon.com](http://www.proxxon.com).

## **FR** Instruction en cas de réclamation

Tous les produits PROXXON font l'objet d'un contrôle soigneux à l'issue de leur fabrication. Si toutefois un défaut devait apparaître, veuillez contacter le revendeur chez qui vous avez acheté le produit. Il est seul habilité à gérer la procédure de traitement de toutes les prétentions légales en matière de dommages et intérêts relevant exclusivement des défauts de matériaux ou de fabrication.

Toute utilisation non conforme, comme la surcharge ou les dommages provoqués par exercice d'une contrainte extérieure, ainsi que l'usure normale, sont exclus de la garantie.

Vous trouverez de plus amples informations concernant le « Service après-vente et les pièces détachées », à l'adresse [www.proxxon.com](http://www.proxxon.com).

## **IT** Avvertenze per l'assistenza

Dopo la produzione tutti i prodotti PROXXON vengono sottoposti ad un controllo accurato. Qualora si dovesse comunque verificare un difetto, si prega di rivolgersi al proprio rivenditore dal quale si è acquistato il prodotto. Solo questo è autorizzato a rispondere dei diritti di garanzia previsti dalla legge che si riferiscono esclusivamente a difetti di materiale ed errori del produttore.

È escluso dalla garanzia qualsiasi utilizzo improprio quale ad es. un sovraccarico, un danneggiamento per effetti esterni e la normale usura.

Ulteriori avvertenze sul tema „Assistenza e pezzi di ricambio“ sono disponibili all'indirizzo [www.proxxon.com](http://www.proxxon.com).

## **ES** Garantías y Reparaciones

Todos los productos PROXXON se verifican cuidadosamente tras la producción. Si a pesar de ello presentara algún defecto, dirijase por favor al distribuidor dónde haya adquirido el producto. Solo éste, es responsable de la gestión de todos los derechos legales de garantía que se refieren exclusivamente a fallos de material y de fabricación.

El uso indebido como p.ej. sobrecarga, daños por acciones externas y desgaste normal están excluidos de la garantía.

Encontrará más información sobre "Servicio técnico y gestión de repuestos" en [www.proxxon.com](http://www.proxxon.com).

## **NL** Voor service

Alle PROXXON-producten worden na de productie zorgvuldig getest. Mocht er toch een defect optreden, dan kunt u contact opnemen met de leverancier van wie u het product hebt gekocht. Alleen de leverancier is voor de afwikkeling van alle wettelijke garantieclaims die uitsluitend materiële of fabricagefouten betreffen, verantwoordelijk.

Ondeskundig gebruik zoals overbelasting, beschadiging door inwerking van vreemde stoffen en normale slijtage zijn uitgesloten van de garantie.

Verdere aanwijzingen over het thema "Service en reserveonderdelen" vindt u op [www.proxxon.com](http://www.proxxon.com).