STEINEL Vertrieb GmbH

Dieselstraße 80-84

33442 Herzebrock-Clarholz

Tel: +49/5245/448-188

www.steinel.de



Contact

www.steinel.de/contact





● steinel



L 910 S
L 910
L 930 S
L 930

DE

GB

FR

NL

IT

ES

PT

SE

DK

FI

NO

GR

TR

HU

CZ

SK

PL

RO

SI

HR

EE

LT

LV

RU

BG

CN



DE	8	Textteil beachten!
GB	14	Follow written instructions!
FR	19	Se référer à la partie texte !
NL	25	Neem de tekst in acht
IT	30	Seguire attentamente le istruzioni!
ES	36	¡Téngase en cuenta el texto!
PT	42	Siga as instruções escritas!
SE	48	lakta texten!
DK	53	Følg den skriftlige vejledning!
FI	58	Huomaa tekstiosio!
NO	63	Se de skriftlige instruksene!
GR	68	Τηρείτε γραπτές οδηγίες!
TR	74	Metin kısmını dikkate alın!
HU	79	Szöveges részre figyelni!
CZ	85	Dodržujte informace v textové části!
SK	90	Dodržiavajte informácie v textovej časti!
PL	96	Postępować zgodnie z instrukcją!
RO	102	Respectați instrucțiunile scrise!
SI	108	Upoštevacje del besedila!
HR	113	Pridržavajte se pisanih uputa!
EE	119	Järgige tekstiosa!
LT	124	Laikykitės rašytinių instrukcijų!
LV	129	Pievērsiet uzmanību tekstam!
RU	134	Обратите внимание на текстовую часть!
BG	140	Да се вземе предвид текстовата част!
CN	146	注意正文！

3.1

L 910 S

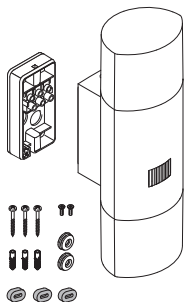

3.4

L 910

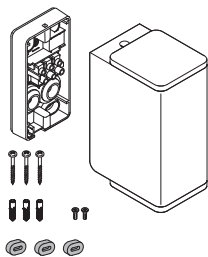

3.2

L 910

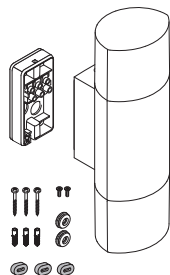

3.5

L 910 S
L 910

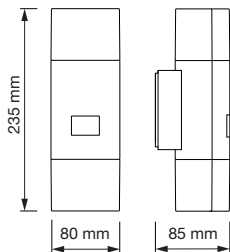

3.3

L 930 S

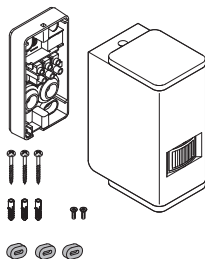

3.6

L 930 S
L 910

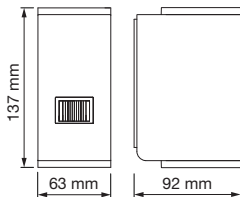

3.7

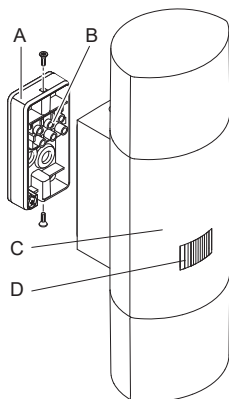

3.9

L 910 S, L 930 S

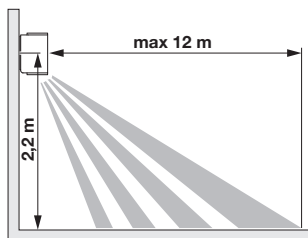

3.10

L 910 S, L 910

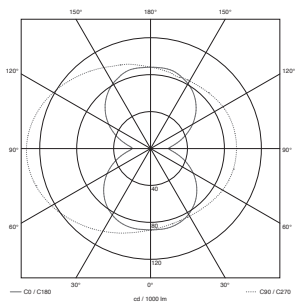

3.8

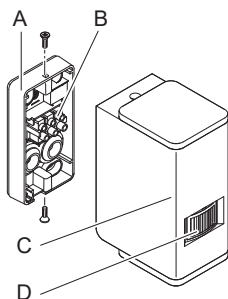

3.11

L 930 S, L 930

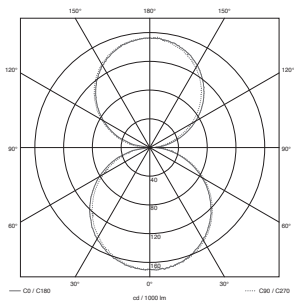

4.1

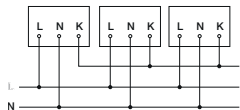

5.3

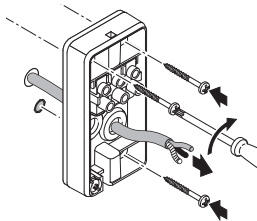

4.2

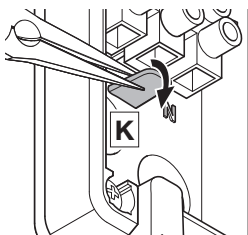

5.4

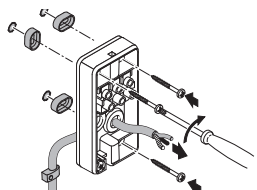

5.1

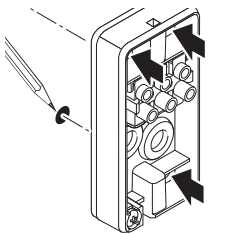

5.5

L 910 S, L 910

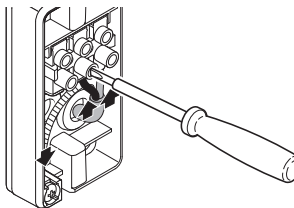

5.2

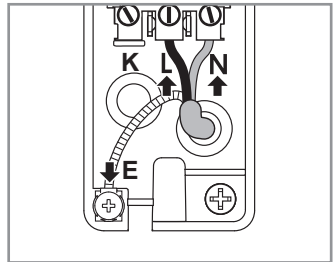
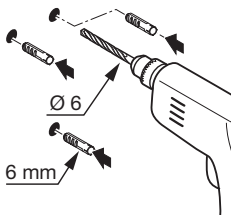

5.6

L 930 S, L 910

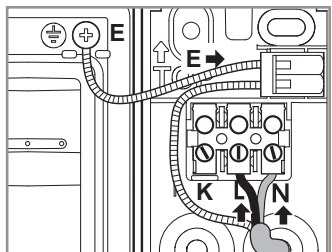
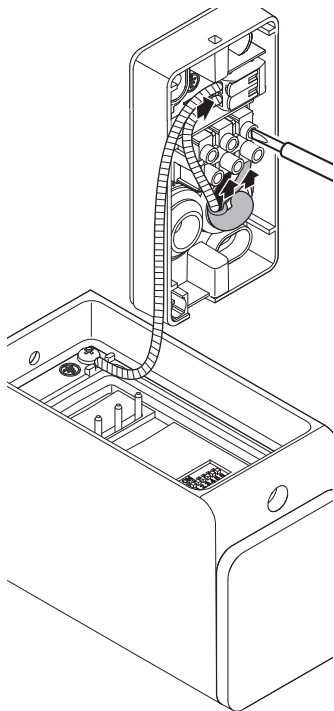

5.7

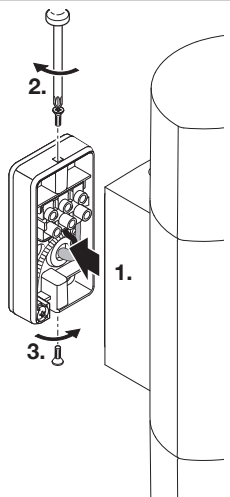

6.1

L 910 S, L 930 S

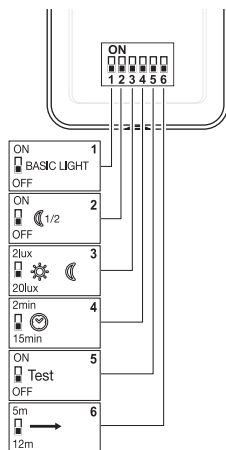

6.2

L 910 S, L 930 S

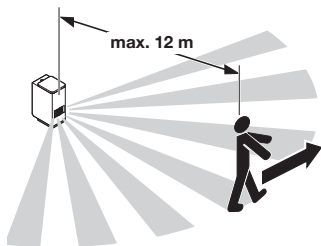

6.3

L 910 S, L 930 S

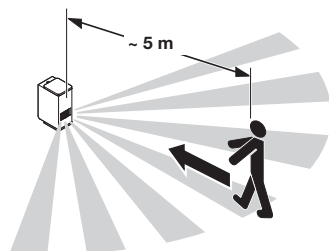

6.4

2 x ON/OFF

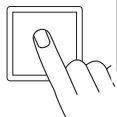

4 h

1 x ON/OFF



5 sec. - 15 min.

1. Zu diesem Dokument

Bitte sorgfältig lesen und aufbewahren!

- Urheberrechtlich geschützt. Nachdruck, auch auszugsweise, nur mit unserer Genehmigung.

Symbolerklärung



Warnung vor Gefahren!

2. Allgemeine Sicherheitshinweise



Vor allen Arbeiten am Gerät die Spannungszufuhr unterbrechen!

- Bei der Montage muss die anzuschließende elektrische Leitung spannungsfrei sein. Daher als Erstes Strom abschalten und Spannungsfreiheit mit einem Spannungsprüfer überprüfen.
- Bei der Installation der Leuchte handelt es sich um eine Arbeit an der Netzspannung. Sie muss daher fachgerecht nach den landesüblichen Installationsvorschriften und Anschlussbedingungen durchgeführt werden. (z.B. **DE** - VDE 0100, **AT** - ÖVE / ÖNORM E8001-1, **CH** - SEV 1000)
- Nur Original-Ersatzteile verwenden.
- Reparaturen dürfen nur durch Fachwerkstätten durchgeführt werden.

3. L 910 S, L 910, L 930 S, L 930

Bestimmungsgemäßer Gebrauch

L 910 S, L 930 S

- LED-Leuchte Uplight-/Up-Downlight mit Infrarot-Sensor.

Bestimmungsgemäßer Gebrauch

L 910, L 930

- LED-Leuchte Uplight-/Up-Downlight.

L 910 S, L 930 S:

Der integrierte Infrarot-Sensor erfasst die unsichtbare Wärmestrahlung von sich bewegenden Körpern (Menschen, Tieren etc.). Die so erfasste Wärmestrahlung wird elektronisch umgesetzt und schaltet die Leuchte automatisch ein. Durch Hindernisse, wie z.B. Mauern oder Glasscheiben, wird keine Wärmestrahlung erkannt, es erfolgt also auch keine Schaltung.

Ein dämmerungsgesteuertes Effektlicht an der Wand kann optional eingestellt werden.

Wichtig:

Die sicherste Bewegungserfassung haben Sie, wenn die Leuchte seitlich zur Gehrichtung montiert wird und keine Hindernisse (wie z. B. Bäume, Mauern etc.) die Sicht des Sensors behindern. Die Reichweite ist eingeschränkt, wenn Sie direkt auf die Leuchte zugehen.

Lieferumfang (Abb. 3.1/3.2/3.3/3.4)

- Leuchte
- Wandhalter
- drei Schrauben
- drei Dübel
- drei Abstandhalter
- zwei Sicherungsschrauben

Produktmaße L 910 S, L 910 (Abb. 3.5)

Produktmaße L 930 S, L 930 (Abb. 3.6)

Geräteübersicht (Abb. 3.7/3.8)

- A** Wandhalter
- B** Anschlussklemme
- C** Leuchtengehäuse
- D** IR-Sensor (nur L 910 S, L 930 S)

Erfassungsbereich (Abb. 3.9)

(nur L 910 S, L 930 S)

Lichtstärkeverteilung L 910 S, L 910 (Abb. 3.10)

Lichtstärkeverteilung L 930 S, L 930 (Abb. 3.11)

4. Elektrischer Anschluss

Schaltplan (Abb. 4.1)

Die Netzzuleitung besteht aus einem 3-adrigen Kabel:

- L** = Phase (meistens schwarz, braun oder grau)
- N** = Neutralleiter (meistens blau)
- PE** = Schutzleiter (grün/gelb)
- K** = Kommunikationsleitung (optional) (nur L 910 S, L 930 S)

Im Zweifel müssen Sie die Leitungen mit einem Spannungsprüfer identifizieren; anschließend wieder spannungsfrei schalten. Phase (**L**) und Neutralleiter (**N**) werden an der Anschlussklemme angeschlossen, Schutzleiter (**PE**) wird an der Klemme (**E**) angeschlossen. (Abb. 5.5/5.6)

Wichtig:

Ein Vertauschen der Anschlüsse führt im Gerät oder Sicherungskasten später zum Kurzschluss. In diesem Fall müssen nochmals die einzelnen Leitungen identifiziert und neu verbunden werden. In die Netzzuleitung kann selbstverständlich ein Netzschalter zum Ein- und Ausschalten installiert sein.

Die Lichtquelle dieser Leuchte ist nicht ersetzbar; falls die Lichtquelle ersetzt werden muss (z. B. am Ende ihrer Lebensdauer), ist die komplette Leuchte zu ersetzen.

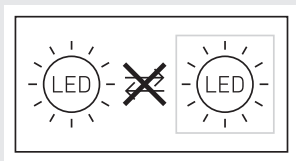

Gruppenverhalten

Über die Kommunikationsleitung (**K**) ist eine STEINEL-interne Gruppenvernetzung von L 910 S, L 930 S möglich. Hierzu die Abdecklasche im Anschlussraum herausbrechen. (Abb. 4.2)

Es können maximal 10 Leuchten miteinander vernetzt werden. Die maximale Länge der Kommunikationsleitung beträgt 50 m.

Die erste Leuchte einer Gruppe, die Bewegung erfasst, schaltet die gesamte Gruppe EIN. Wird nach Ablauf der Zeiteinstellung keine weitere Bewegung erfasst, schaltet die letzte Leuchte einer Gruppe die gesamte Gruppe AUS.

Hinweis:

- Auf die Kommunikationsleitung darf keine Spannung gegeben werden. Keine externen Lasten schalten!
- Innerhalb der Gruppenvernetzung folgen alle Leuchten ihren individuell per DIP-Schalter eingestellten Werten.
- Im Testmodus ist eine Gruppenvernetzung nicht möglich.

5. Montage

- Alle Bauteile auf Beschädigung prüfen.
- Bei Schäden das Produkt nicht in Betrieb nehmen.
- Bei der Montage der Leuchte ist darauf zu achten, dass sie erschütterungsfrei befestigt wird.
- Geeigneten Montageort auswählen unter Berücksichtigung der Reichweite und Bewegungserfassung.

Montageschritte

- Stromversorgung abschalten (Abb. 4.1)
- Bohrlöcher anzeichnen (Abb. 5.1)
- Bohrlöcher bohren und Dübel einsetzen (Abb. 5.2)
- Dichtstopfen einsetzen (nur L 910)
- Montage bei Zuleitung Unterputz (Abb. 5.3)
- Montage bei Zuleitung Aufputz (Abb. 5.4)
- Anschlusskabel anschließen
 - Schutzleiter (**PE**) an Klemme (**E**) anschließen (L 910 S, L 910) (Abb. 5.5)
 - Schutzleiter (**PE**) der Zuleitung an WAGO-Klemme anschließen (L 930 S, L 930) (Abb. 5.6)
- Einstellungen vornehmen → "6. Funktion"
- Leuchtengehäuse aufsetzen und mit Sicherungsschrauben festschrauben (Abb. 5.7)

Wichtig:

Stellen Sie sicher, dass das Leuchtengehäuse fest verschraubt ist.

- Stromversorgung einschalten (Abb. 5.7)

6. Funktion

Die Funktionen können für die Sensorvarianten L 910 S, L 930 S eingestellt werden.

Werkseinstellung: alle DIP-Schalter OFF

Nach der Installation kann die Leuchte in Betrieb genommen werden. Sämtliche vorprogrammierte Funktionen werden über die DIP-Schalter 1 bis 6 vorgenommen. (Abb. 6.1)

DIP 1: Effekttlicht

OFF = Sensorbetrieb Hauptlicht/Softstart
ON = Effekttlicht ab eingestelltem Dämmerungswert, Hauptlicht über Sensor

DIP 2: Nachtsparmodus Effekttlicht

OFF = Effekttlicht EIN ganze Nacht
ON = Effekttlicht EIN halbe Nacht in Abhängigkeit von der bei DIP 1 gewählten Position

DIP 3: Dämmerungseinstellung

OFF = 20 Lux
ON = 2 Lux

DIP 4: Zeiteinstellung

OFF = 2 Minuten
ON = 15 Minuten

DIP 5: Testmodus

OFF = Testmodus ausgeschaltet
ON = Testmodus eingeschaltet (5 Sekunden)

Hinweis:

Die Kommunikation (optionale Gruppenvernetzung) zu den vernetzten Leuchten ist im Testbetrieb ausgeschaltet. Es befindet sich nur die aktuelle Leuchte im Testbetrieb. Die anderen Leuchten befinden sich weiter im Gruppenmodus. Die Verzögerungszeit beträgt 8 Sekunden. Die Leuchte befindet sich im Tagbetrieb. Manual Override (4h-Modus) ist im Testbetrieb nicht möglich.

DIP 6: Reichweiteneinstellung

OFF = 12 m (Abb. 6.2)
ON = 5 m (Abb. 6.3)

Wird ein Netzschalter in die Netzzuleitung montiert, sind neben dem einfachen Ein- und Ausschalten folgende Funktionen möglich:

Dauerlichtbetrieb (Abb. 6.4)

1) Dauerlicht einschalten:

Schalter 2 x AUS und AN. Die Leuchte wird für 4 Stunden auf Dauerlicht gestellt. Anschließend geht sie automatisch wieder in den Sensorbetrieb über.

2) Dauerlicht ausschalten:

Schalter 1 x AUS und AN. Leuchte geht aus bzw. in den Sensorbetrieb über.

Wichtig:

Die Schaltvorgänge müssen im Bereich von 0,2 bis 1 Sekunde durchgeführt werden.

Hinweis:

Bei einer Vernetzung von Gruppen wird dieser Befehl an alle angeschlossenen Leuchten weitergegeben.

7. Wartung/Pflege

Das Produkt ist wartungsfrei.

Die Leuchte kann bei Verschmutzung mit einem feuchten Tuch (ohne Reinigungsmittel) gesäubert werden.

Wichtig: Das Betriebsgerät ist nicht austauschbar.

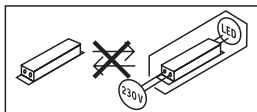

8. Entsorgung

Elektrogeräte, Zubehör und Verpackungen sollen einer umweltgerechten Wiederverwertung zugeführt werden.



Werfen Sie Elektrogeräte nicht in den Hausmüll!

Nur für EU-Länder:

Gemäß der geltenden Europäischen Richtlinie über Elektro- und Elektronik-Altgeräte und ihrer Umsetzung in nationales Recht müssen nicht mehr gebrauchsfähige Elektrogeräte getrennt gesammelt und einer umweltgerechten Wiederverwertung zugeführt werden.

9. Herstellergarantie

Herstellergarantie der STEINEL Vertrieb GmbH, Dieselstraße 80-84, 33442 Herzebrock-Clarholz

Wir beglückwünschen Sie zum Kauf Ihres STEINEL-Produkts, das höchste Qualitätsansprüche erfüllt. Aus diesem Grund leisten wir als Hersteller Ihnen als Endkunde gerne eine unentgeltliche Garantie gemäß den nachstehenden Bedingungen: Wir leisten Garantie durch kostenlose Behebung der Mängel (nach unserer Wahl: Reparatur, Austausch ggf. durch ein Nachfolgemodell oder Rückerstattung des Kaufpreises), die innerhalb der Garantiezeit auf einem Material- oder Herstellungsfehler beruhen. Die Garantiezeit für Ihr erworbenes STEINEL-Produkt beträgt 3 Jahre und beginnt mit dem Kaufdatum Ihres Produktes. Diese Herstellergarantie lässt gesetzliche Gewährleistungsansprüche, die Ihnen als Verbraucher gegenüber dem Verkäufer nach geltendem Recht einschließlich besonderer Schutzbestimmungen für Verbraucher zustehen können, unberührt. Die hier beschriebenen Leistungen gelten zusätzlich zu den gesetzlichen Gewährleistungsansprüchen und beschränken oder ersetzen diese nicht.

Ausdrücklich ausgenommen von dieser Garantie sind alle auswechselbaren Leuchtmittel. Darüber hinaus ist die Garantie ausgeschlossen:

- bei einem gebrauchsbedingten oder sonstigen natürlichen Verschleiß von Produktteilen oder Mängeln am STEINEL-Produkt, die auf gebrauchsbedingtem oder sonstigem natürlichem Verschleiß zurückzuführen sind,
- bei nicht bestimmungs- oder unsachgemäßem Gebrauch des Produkts oder Missachtung der Bedienungshinweise,
- wenn An- und Umbauten bzw. sonstige Modifikationen an dem Produkt eigenmächtig vorgenommen wurden oder Mängel auf die Verwendung von Zubehör-, Ergänzungs- oder Ersatzteilen zurückzuführen sind, die keine STEINEL-Originalteile sind,
- wenn Wartung und Pflege der Produkte nicht entsprechend der Bedienungsanleitung erfolgt sind,
- wenn Anbau und Installation nicht gemäß den Installationsvorschriften von STEINEL ausgeführt wurden,
- bei Transportschäden oder -verlusten.

Die Garantie gilt für sämtliche STEINEL-Produkte, die in Deutschland gekauft und verwendet werden. Es gilt deutsches Recht unter Ausschluss des Übereinkommens der Vereinten Nationen über Verträge über den internationalen Warenkauf (CISG).



Geltendmachung

Wenn Sie Ihr Produkt reklamieren wollen, senden Sie es bitte vollständig und frachtfrei mit dem Original-Kaufbeleg, der die Angabe des Kaufdatums und der Produktbezeichnung enthalten muss, an Ihren Händler oder direkt an uns, die STEINEL Vertrieb GmbH – Reklamationsabteilung –, Dieselstraße 80-84, 33442 Herzebrock-Clarholz.

Wir empfehlen Ihnen daher, Ihren Kaufbeleg bis zum Ablauf der Garantiezeit sorgfältig aufzubewahren. Für Transportkosten und -risiken im Rahmen der Rücksendung übernehmen wir keine Haftung.

3 JAHRE
HERSTELLER
GARANTIE

10. Technische Daten

Abmessungen (H × B × T)	L 910 S, L 910: 235 × 80 × 85 mm L 930 S, L 930: 137 × 63 × 92 mm
Netzanschluss	220-240 V, 50/60 Hz
Leistungsaufnahme (P_{on})	L 910 S, L 910: 9,80 W L 930 S, L 930: 9,30 W
Lichtleistung	L 910 S, L 910: 797 lm L 930 S, L 930: 457 lm
Effizienz	L 910 S, L 910: 81 lm/W L 930 S, L 930: 49 lm/W
Standby Sensor (P_{sb})	0,30 W
Farbtemperatur	3.000 K (warmweiß)
Farbwiedergabeindex	$R_a = 82$
Mittlere Bemessungslebensdauer	L70B50 bei 25°C: > 60.000 Std.
Farbkonsistenz SDCM	Anfangswert: 3
Lichtstärkeverteilung	<div style="display: flex; justify-content: space-around; align-items: center;"> <div style="text-align: center;"> <p>L 910</p>  </div> <div style="text-align: center;"> <p>L 930</p>  </div> </div>
Erfassungsreichweite	L 910 S, L 930 S: 12 m
Erfassungswinkel	L 910 S: 180° L 930 S: 140°
Zeiteinstellung	L 910 S, L 930 S: 120 Sek. - 15 Min.
Dämmerungseinstellung	L 910 S, L 930 S: 2 - 20 Lux
Effektlicht	L 910 S, L 930 S: optional über DIP-Schalter
Leuchtmittel	LED
Schutzart	IP 44
Schutzklasse	L 910 S, L 910: II L 930 S, L 930: I
Umgebungstemperatur	-20 °C bis +40 °C

Energieeffizienzklasse	Dieses Produkt enthält eine Lichtquelle der Energieeffizienzklasse L 910 S, L 910: „E“. L 930 S, L 930: „D“.
------------------------	--

11. Betriebsstörungen

Störung	Ursache	Abhilfe
Leuchte ohne Spannung	<ul style="list-style-type: none"> ■ Sicherung hat ausgelöst, nicht eingeschaltet, Leitung unterbrochen ■ Kurzschluss in der Netzzuleitung ■ Eventuell vorhandener Netzschalter aus 	<ul style="list-style-type: none"> ■ Sicherung einschalten, tauschen, Netzschalter einschalten, Leitung überprüfen mit Spannungsprüfer ■ Anschlüsse überprüfen ■ Netzschalter einschalten
Leuchte schaltet nicht ein	<ul style="list-style-type: none"> ■ Dämmerungseinstellung falsch gewählt ■ Netzschalter AUS ■ Sicherung hat ausgelöst 	<ul style="list-style-type: none"> ■ neu einstellen ■ einschalten ■ Sicherung einschalten, tauschen, evtl. Anschluss überprüfen
Leuchte schaltet nicht aus	<ul style="list-style-type: none"> ■ dauernde Bewegung im Erfassungsbereich 	<ul style="list-style-type: none"> ■ Bereich kontrollieren
Leuchte schaltet nicht komplett aus	<ul style="list-style-type: none"> ■ Grundlicht gewählt 	<ul style="list-style-type: none"> ■ DIP 1 und DIP 2 prüfen
Leuchte schaltet ohne erkennbare Bewegung ein	<ul style="list-style-type: none"> ■ Leuchte nicht bewegungssicher montiert ■ Bewegung lag vor, wurde jedoch vom Beobachter nicht erkannt (Bewegung hinter Wand, Bewegung eines kleinen Objektes in unmittelbarer Lampennähe etc.) 	<ul style="list-style-type: none"> ■ Gehäuse fest montieren ■ Bereich kontrollieren

1. About this document

Please read carefully and keep in a safe place.

- Under copyright. Reproduction either in whole or in part only with our consent.

Symbols



Hazard warning!

2. General safety precautions



Disconnect the power supply before attempting any work on the unit.

- During installation, the electric power cable being connected must not be live. Therefore, switch off the power first and use a voltage tester to make sure the wiring is off-circuit.
- Installing the light involves work on the mains voltage supply. This work must therefore be carried out professionally in accordance with national wiring regulations and electrical operating conditions. (e.g. **DE** - VDE 0100, **AT** - ÖVE / ÖNORM E8001-1, **CH** - SEV 1000)
- Only use genuine replacement parts.
- Repairs may only be made by specialist workshops.

3. L 910 S, L 910, L 930 S, L 930

Proper use

L 910 S, L 930 S

- LED uplight / uplight-downlight with infrared sensor.

Proper use

L 910, L 930

- LED uplight / uplight-downlight.

L 910 S, L 930 S:

The integrated infrared sensor detects the invisible heat radiated from moving objects (people, animals, etc.).

The heat detected in this way is converted electronically into a signal that switches the light ON automatically. Heat is not detected through obstacles, such as walls or panes of glass, and will therefore not activate the light.

Twilight-controlled effect lighting on the wall can be selected as an option.

Important:

The most reliable way of detecting motion is to install the light with the sensor aimed across the direction in which a person would walk and by ensuring that no obstacles (such as trees and walls, for example) obstruct the line of sensor vision. Reach is limited when walking directly towards the light.

Package contents (Fig. 3.1/3.2/3.3/3.4)

- Light
- Wall mount
- Three screws
- Three wall plugs
- Three spacers
- Two retaining screws

Product dimensions L 910 S, L 910 (Fig. 3.5)

Product dimensions L 930 S, L 930 (Fig. 3.6)

Product components (Fig. 3.7/3.8)

- A** Wall mount
- B** Connecting terminal
- C** Light enclosure
- D** IR sensor (L 910 S, L 930 S only)

Detection zone (Fig. 3.9)

(L 910 S, L 930 S only)

L 910 S, L 910 luminous intensity distribution (Fig. 3.10)

L 930 S, L 930 luminous intensity distribution (Fig. 3.11)

4. Electrical connection

Wiring diagram (Fig. 4.1)

The supply lead is a three-core cable:

- L** = phase conductor (usually black, brown or grey)
- N** = neutral conductor (usually blue)
- PE** = protective-earth conductor (green/yellow)
- K** = communication cable (optional)
(L 910 S, L 930 S only)

If you are in any doubt, identify the conductors using a voltage tester; then disconnect from the power supply again. Connect phase (**L**) and neutral conductor (**N**) to the connecting terminal, connect protective-earth conductor (**PE**) to terminal (**E**). (Fig. 5.5/5.6)

Important:

Incorrectly wired connections will produce a short circuit later on in the product or fuse box. In this case, you must identify the individual conductors once again and reconnect them. A mains switch for switching the product ON and OFF may, of course, be installed in the mains supply lead.

The light source of this luminaire cannot be replaced. If the light source needs to be replaced (e.g. at the end of its service life), the complete luminaire must be replaced.

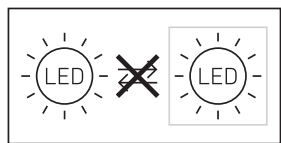

Group behaviour

Communication cable (**K**) permits internal STEINEL group interconnection of L 910 S, L 930 S.

For this, the cover tab in the terminal compartment must be broken off. (Fig. 4.2)

As many as 10 lights can be interconnected with each other. Maximum communication cable length is 50 m.

The first light in a group to detect movement switches the entire group ON. If no further movement is detected after the time setting selected, the last light in a group to detect movement switches the entire group OFF.

Note:

- No voltage may be connected to the communication cable. Do not connect any external loads.
- Within the interconnected group, all lights operate in line with their specific DIP-switch settings.
- Group interconnection is not possible in test mode.

5. Mounting

- Check all components for damage.
- Do not use the product if it is damaged.
- When installing the light, make sure the installation site is not subject to vibration.
- Select an appropriate mounting location, taking the reach and motion detection into consideration.

Mounting procedure

- Switch OFF power supply (Fig. 4.1)
- Mark drill holes (Fig. 5.1)
- Drill holes and insert wall plugs (Fig. 5.2)
- Fit sealing plug (L 910 only)
- Installation with concealed power supply lead (Fig. 5.3)
- Installation with surface-mounted power supply lead (Fig. 5.4)
- Connect conductors
 - Connect protective earth conductor (**PE**) to terminal (**E**) (L 910 S, L 910) (Fig. 5.5)
 - Connect power supply lead's protective earth conductor (**PE**) to WAGO terminal (L 930 S, L 930) (Fig. 5.6)
- Make settings → "6. Function"
- Fit light enclosure and screw in place with retaining screw (Fig. 5.7)

Important:

- Make sure light enclosure is screwed on firmly.
- Switch ON power supply (Fig. 5.7)

6. Function

Functions can be set for the L 910 S, L 930 S sensor versions.

Factory setting: all DIP switches OFF

Once installed, the light can be put into operation. All pre-programmed functions are selected via DIP switches 1 to 6. (Fig. 6.1)

DIP 1: effect lighting

OFF = sensor mode, main light / soft start
ON = effect lighting as from light-level setting selected, main light activated by sensor

DIP 2: night economy mode, effect lighting

OFF = effect lighting ON all night
ON = effect lighting ON for half the night in relation to setting selected at DIP 1

DIP 3: twilight setting

OFF = 20 lux
ON = 2 lux

DIP 4: time setting

OFF = 2 minutes
ON = 15 minutes

DIP 5: test mode

OFF = test mode deactivated
ON = test mode activated (5 seconds)

Note:

Communication (optional group interconnection) to the interconnected lights is deactivated in test mode. Only the light being tested is in test mode. The other lights remain in group mode. Delay time is 8 seconds. The light is in daytime mode. Manual override (4 h mode) cannot be selected in daytime mode.

DIP 6: reach adjustment

OFF = 12 m (Fig. 6.2)
ON = 5 m (Fig. 6.3)

If a mains switch is installed in the mains supply lead, the following functions are available in addition to simply switching light ON and OFF:

Manual override (Fig. 6.4)

1) Activate manual override:

Switch OFF and ON twice. The light is set to

manual override for 4 hours. Then it returns automatically to sensor mode.

2) Deactivate manual override:

Switch OFF and ON once. Light goes out or switches to sensor operation.

Important:

Switching must take place within 0.2 to 1 second.

Note:

When groups are interconnected, this command is sent to all of the lights that are connected.

7. Maintenance / care

The product requires no maintenance. The light can be cleaned with a damp cloth (without detergents) if dirty.

Important note: the control gear cannot be replaced.

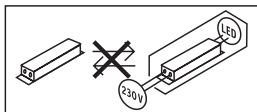

8. Disposal

Electrical and electronic equipment, accessories and packaging must be recycled in an environmentally compatible manner.



Do not dispose of electrical and electronic equipment as domestic waste.

For EU countries only:

under the current European Directive on Waste Electrical and Electronic Equipment and its transposition in national law, electrical and electronic equipment no longer suitable for use must be collected separately and recycled in an environmentally compatible manner.

9. Manufacturer's warranty

This STEINEL product has been manufactured with utmost care, tested for proper operation and safety and then subjected to random sample inspection. STEINEL guarantees that it is in perfect condition and proper working order. The warranty period is 36 months and starts on the date of sale to the consumer. We will remedy defects caused by material flaws or manufacturing faults. The warranty will be met by repair or replacement of defective parts at our own discretion. The warranty shall not cover damage to wear parts, damage or defects caused by improper treatment or maintenance. Further consequential damage to other objects shall be excluded.



Claims under the warranty will only be accepted if the unit is sent fully assembled and well-packed with a brief description of the fault, a receipt or invoice (date of purchase and dealer's stamp) to the appropriate Service Centre.

Repair service:

If defects occur outside the warranty period or are not covered by the warranty, ask your nearest service station for the possibility of repair.

3 YEAR
MANUFACTURER'S
WARRANTY

10. Technical Specifications

Dimensions (H × W × D)	L 910 S, L 910: 235 × 80 × 85 mm L 930 S, L 930: 137 × 63 × 92 mm
Power supply	220 - 240 V, 50 / 60 Hz
Power consumption (P_{av})	L 910 S, L 910: 9.80 W L 930 S, L 930: 9.30 W
Light output	L 910 S, L 910: 797 lm L 930 S, L 930: 457 lm
Efficiency	L 910 S, L 910: 81 lm/W L 930 S, L 930: 49 lm/W
Standby sensor (P_{st})	0.30 W
Colour temperature	3,000 K (warm white)
Colour rendering index	$R_a = 82$
Average rated life expectancy	L70B50 at 25°C: > 60,000 hours
Colour consistency SDCM	Starting value: 3
Luminous intensity distribution	<div style="display: flex; justify-content: space-around; align-items: center;"> <div style="text-align: center;"> <p>L 910</p>  </div> <div style="text-align: center;"> <p>L 930</p>  </div> </div>
Detection reach	L 910 S, L 930 S: 12 m

Angle of coverage	L 910 S: 180° L 930 S: 140°
Time setting	L 910 S, L 930 S: 120 sec. - 15 min.
Twilight setting	L 910 S, L 930 S: 2 - 20 lux
Effect light	L 910 S, L 930 S: optionally via DIP switch
Lamp	LED
IP rating	IP 44
Protection class	L 910 S, L 910: II L 930 S, L 930: I
Ambient temperature	-20°C to +40°C
Energy efficiency class	L 910 S, L 910 contain an energy class "E" light source. L 930 S, L 930 contain an energy efficiency class "D" light source.

11. Troubleshooting

Malfunction	Cause	Remedy
Light without power	<ul style="list-style-type: none"> ■ Fuse has tripped, not switched ON, break in wiring ■ Short circuit in mains power supply lead ■ Any mains switch OFF 	<ul style="list-style-type: none"> ■ Activate, change fuse, turn ON mains switch, check wiring with voltage tester ■ Check connections ■ Switch on mains switch
Light does not switch ON	<ul style="list-style-type: none"> ■ Wrong twilight setting selected ■ Mains switch OFF ■ Fuse has tripped 	<ul style="list-style-type: none"> ■ Reset ■ Switch ON ■ Activate, change fuse, check connection if necessary
Light does not switch OFF	<ul style="list-style-type: none"> ■ Continued movement within the detection zone 	<ul style="list-style-type: none"> ■ Check detection zone
Light does not switch OFF completely	<ul style="list-style-type: none"> ■ Basic light level selected 	<ul style="list-style-type: none"> ■ Check DIP 1 and DIP 2
Light switching ON despite no movement being detected	<ul style="list-style-type: none"> ■ Light not mounted for detecting movement reliably ■ Movement occurred but not identified by the observer (movement behind wall, small object moving in immediate proximity of lamp etc.) 	<ul style="list-style-type: none"> ■ Securely mount enclosure ■ Check detection zone

1. À propos de ce document

Veillez le lire attentivement et le conserver en lieu sûr !

- Il est protégé par la loi sur les droits d'auteur. Une réimpression, même partielle, n'est autorisée qu'après notre accord préalable.

Explication des symboles



Attention danger !

2. Consignes de sécurité générales



Avant toute intervention sur l'appareil, couper l'alimentation électrique !

- Pendant le montage, les conducteurs à raccorder doivent être hors tension. Il faut donc d'abord couper l'alimentation électrique et s'assurer de l'absence de courant à l'aide d'un testeur de tension.
- L'installation de l'applique implique une intervention sur le réseau électrique. L'installation du luminaire à détection implique une intervention sur le réseau électrique et doit donc être effectuée correctement et conformément à la norme NF C-15100.
- Utiliser uniquement des pièces de rechange d'origine.
- Les réparations ne doivent être effectuées que par des ateliers spécialisés.

3. L 910 S, L 910, L 930 S, L 930

Utilisation conforme aux prescriptions L 910 S, L 930 S

- Applique LED à éclairage haut/bas avec détecteur infrarouge.

Utilisation conforme aux prescriptions L 910, L 930

- Applique LED à éclairage haut / bas.

L 910 S, L 930 S :

Le détecteur infrarouge intégré détecte le rayonnement de chaleur invisible émis par les corps en mouvement (personnes, animaux, etc.). Le rayonnement de chaleur ainsi capté est ensuite traité par un système électronique qui met en marche automatiquement l'applique. Les obstacles comme les murs ou les vitres s'opposent à la détection du rayonnement de chaleur et empêchent toute commutation.

Il est possible d'activer en option un rétroéclairage piloté par la valeur de luminosité de déclenchement réglée.

Important :

La détection des mouvements est la plus fiable lorsque l'applique est montée perpendiculairement au sens de passage et qu'aucun obstacle (arbre, mur, etc.) n'obstrue le champ de visée du détecteur. La portée est limitée lorsque vous avancez directement vers l'applique.

Contenu de la livraison (**fig. 3.1/3.2/3.3/3.4**)

- Applique
- Support mural
- Trois vis
- Trois chevilles
- Trois pièces d'écartement
- Deux vis de blocage

Dimensions du produit L 910 S, L 910 (**fig. 3.5**)
Dimensions du produit L 930 S, L 930 (**fig. 3.6**)

Vue d'ensemble de l'appareil (**fig. 3.7/3.8**)

- A** Support mural
- B** Domino
- C** Boîtier de l'applique
- D** Détecteur IR (seulement L 910 S, L 930 S)

Zone de détection (**fig. 3.9**)
(seulement L 910 S, L 930 S)

Répartition de l'intensité lumineuse L 910 S, L 910 (**Fig. 3.10**)

Répartition de l'intensité lumineuse L 930 S, L 930 (**Fig. 3.11**)

4. Branchement électrique

Schéma des connexions (fig. 4.1)

Le câble secteur est composé d'un câble à 3 conducteurs :

- L** = phase (généralement noir, marron ou gris)
- N** = neutre (généralement bleu)
- PE** = conducteur de terre (vert/jaune)
- K** = ligne de communication (en option) (seulement L 910 S, L 930 S)

En cas de doute, il faut identifier les câbles avec un testeur de tension, puis les remettre hors tension. La phase (**L**) et le neutre (**N**) sont branchés au domino, le conducteur de terre (**PE**) est branché à la borne (**E**). (fig. 5.5/5.6)

Important :

Une inversion des branchements entraînera plus tard un court-circuit dans l'appareil ou dans le boîtier à fusibles. Dans ce cas, il faut à nouveau identifier les lignes et les raccorder en conséquence. Il est évidemment possible de monter un interrupteur secteur sur le câble d'alimentation secteur permettant la mise en ou hors circuit de l'appareil.

Il n'est pas possible de remplacer la source lumineuse de cette applique. S'il fallait la remplacer (par ex. si elle est brûlée), il faut remplacer l'applique en entier.

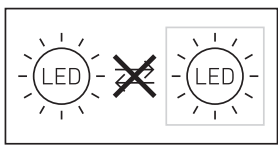

Comportement de groupe

Une mise en réseau de groupe, interne à STEINEL, des appliques L 910 S, L 930 S est possible via la ligne de communication (**K**). Pour cela, briser la patte de recouvrement dans l'espace de raccordement. (fig. 4.2)

Il est possible de mettre jusqu'à 10 luminaires en réseau. La longueur maximale de la ligne de communication ne doit pas dépasser 50 m. La première applique d'un groupe qui détecte

un mouvement « allume » l'ensemble du groupe. Si aucun autre mouvement n'est détecté dès que la temporisation est écoulée, la dernière applique d'un groupe « éteint » l'ensemble du groupe.

Remarque :

- Aucune tension ne doit être présente sur la ligne de communication. Ne pas commuter des charges externes !
- Au sein de la mise en réseau de groupe, tous les luminaires suivent leurs valeurs respectivement réglées par interrupteur DIP.
- Une mise en réseau de groupe n'est pas possible dans le mode test.

5. Montage

- Contrôler l'absence de dommages sur toutes les pièces.
- Ne pas mettre le produit en service en cas de dommage.
- Lors du montage de l'applique, veillez à ce qu'elle soit fixée sans être soumise à des vibrations.
- Choisir l'emplacement de montage approprié en tenant compte de la portée et de la détection des mouvements.

Étapes de montage

- Couper l'alimentation électrique (fig. 4.1)
- Marquer l'emplacement des trous (fig. 5.1)
- Percer les trous, puis introduire les chevilles (fig. 5.2)
- Enfoncer les bouchons (seulement L 910)
- Montage en cas de câble d'alimentation encastré (fig. 5.3)
- Montage en cas de câble d'alimentation en saillie (fig. 5.4)
- Brancher le câble de raccordement
 - Brancher le conducteur de terre (**PE**) à la borne (**E**) (L 910 S, L 910) (fig. 5.5)
 - Brancher le conducteur de terre (**PE**) du câble d'alimentation à la borne WAGO (L 930 S, L 930) (fig. 5.6)
- Procéder aux réglages → « 6. Fonctions »
- Poser le boîtier de l'applique et serrer à bloc avec les vis de blocage (fig. 5.7)

Important :

S'assurer que le boîtier de l'applique est serré à bloc

- Mettre l'appareil sous tension (fig. 5.7)

6. Fonctions

Il est possible de régler les fonctions pour les variantes à détection L 910 S et L 930 S.

Réglage d'usine : tous les interrupteurs DIP sont sur OFF

Après installation, l'applique peut être mise en service. Les interrupteurs DIP 1 à 6 permettent de régler toutes les fonctions pré-programmées. (fig. 6.1)

DIP 1 : rétroéclairage

OFF = Mode détection éclairage principal/allumage en douceur

ON = Rétroéclairage à partir de la valeur du seuil de déclenchement réglée, éclairage principal via le détecteur

DIP 2 : mode économique nocturne rétroéclairage

OFF = Rétroéclairage ALLUMÉ toute la nuit

ON = Rétroéclairage ALLUMÉ la moitié de la nuit en fonction de la position sélectionnée sur le DIP 1

DIP 3 : réglage du seuil de déclenchement

OFF = 20 lx

ON = 2 lx

DIP 4 : temporisation

OFF = 2 minutes

ON = 15 minutes

DIP 5 : mode test

OFF = Mode test désactivé

ON = Mode test activé (5 secondes)

Remarque :

La communication (mise en réseau de groupe en option) avec les appliques en réseau est désactivée dans le mode test. Uniquement l'applique actuelle est dans le mode test. Les autres appliques continuent d'être dans le mode de groupe. La temporisation dure 8 secondes. L'applique est en mode diurne.

Manual Override (mode 4 h) n'est pas possible dans le mode test.

DIP 6 : réglage de la portée

OFF = 12 m (fig. 6.2)

ON = 5 m (fig. 6.3)

Si un interrupteur est installé sur le câble d'alimentation secteur, en plus de l'allumage et de l'extinction, on dispose des fonctions suivantes :

Mode marche forcée (fig. 6.4)

1) Allumer la marche forcée :

Actionner l'interrupteur 2 x ARRÊT et MARCHÉ. L'applique s'allume pour 4 heures en marche forcée. Elle repasse ensuite automatiquement en mode détection.

2) Éteindre la marche forcée :

Actionner l'interrupteur 1 x ARRÊT et MARCHÉ. L'applique s'éteint ou passe en mode détection.

Important :

Les commutations doivent être exécutées en l'espace de 0,2 à 1 seconde.

Remarque :

Cette commande est transmise à tous les luminaires raccordés en cas de mise en réseau de groupe.

7. Maintenance/Entretien

Le produit ne nécessite aucun entretien.

Si l'applique se salit, on la nettoiera avec un chiffon humide (ne pas utiliser de détergent).

Important : il n'est pas possible de remplacer l'appareil.

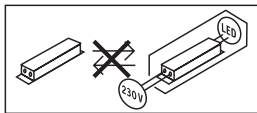

8. Mise au rebut

Les appareils électriques, les accessoires et les emballages doivent être soumis à un recyclage respectueux de l'environnement.



Ne jetez pas les appareils électriques avec les ordures ménagères !

Uniquement pour les pays de l'UE : conformément à la directive européenne en vigueur relative aux appareils électriques et électroniques usagés et à son application dans le droit national, les appareils électriques qui ne fonctionnent plus doivent être collectés séparément des ordures ménagères et doivent faire l'objet d'un recyclage écologique.

9. Garantie du fabricant

Ce produit STEINEL a été fabriqué avec le plus grand soin. Son fonctionnement et sa sécurité ont été contrôlés suivant des procédures fiables et il a été soumis à un contrôle final par sondage. STEINEL garantit un état et un fonctionnement irréprochables. La durée de garantie est de 36 mois et débute au jour de la vente au consommateur. Nous remédions aux défauts provenant d'un vice de matière ou de construction. La garantie sera assurée à notre discrétion par réparation ou échange des pièces défectueuses. La garantie ne s'applique ni aux pièces d'usure, ni aux dommages et défauts dus à une utilisation ou maintenance incorrecte. Les dommages consécutifs causés à d'autres objets sont exclus de la garantie.



La garantie ne s'applique que si l'appareil non démonté est retourné au point de service après-vente le plus proche, dans un emballage adéquat, accompagné d'une brève description du défaut et d'un ticket de caisse ou d'une facture portant la date d'achat et le cachet du vendeur.

Service de réparation :

Une fois la garantie écoulée ou en cas de défauts non couverts par la garantie, contactez votre point de service après-vente pour savoir si une remise en état de l'appareil est possible.

3 ANS
DE GARANTIE
FABRICANT

10. Caractéristiques techniques

Dimensions (H x l x P)	L 910 S, L 910 : 235 x 80 x 85 mm L 930 S, L 930 : 137 x 63 x 92 mm	FR
Raccordement au secteur	220 - 240 V, 50/60 Hz	
Puissance absorbée (P_{or})	L 910 S, L 910 : 9,80 W L 930 S, L 930 : 9,30 W	
Puissance d'éclairage	L 910 S, L 910 : 797 lm L 930 S, L 930 : 457 lm	
Efficacité	L 910 S, L 910 : 81 lm/W L 930 S, L 930 : 49 lm/W	
Mode veille détecteur (P_{sb})	0,30 W	
Température de couleur	3 000 K (blanc chaud)	
Indice de rendu des couleurs	IRC = 82	
Durée de vie moyenne de calcul	L70B50 à 25 °C : > 60 000 h	
Uniformité des couleurs SDCM	Valeur initiale : 3	
Répartition de l'intensité lumineuse	<div style="display: flex; justify-content: space-around; align-items: center;"> <div style="text-align: center;"> <p>L 910</p>  </div> <div style="text-align: center;"> <p>L 930</p>  </div> </div>	
Portée du détecteur	L 910 S, L 930 S : 12 m	
Angle de détection	L 910 S : 180° L 930 S : 140°	
Temporisation	L 910 S, L 930 S : 120 s - 15 min	
Réglage du seuil de déclenchement	L 910 S, L 930 S : 2 - 20 lx	
Rétroéclairage	L 910 S, L 930 S : en option via le commutateur DIP	
Source	LED	
Indice de protection	IP 44	
Classe de protection	L 910 S, L 910 : II L 930 S, L 930 : I	
Température ambiante	de -20 °C à +40 °C	

Classe d'efficacité énergétique	Ce produit contient une source de classe d'efficacité énergétique L 910 S, L 910 : « E ». L 930 S, L 930 : « D ».
---------------------------------	---

11. Dysfonctionnements

Problèmes	Causes	Solutions
L'applique n'est pas sous tension	<ul style="list-style-type: none"> ■ Fusible a sauté, appareil hors circuit, câble coupé ■ Court-circuit dans le câble secteur ■ L'interrupteur secteur éventuellement présent en position arrêt 	<ul style="list-style-type: none"> ■ Enclencher le fusible, le remplacer ; mettre l'interrupteur secteur en circuit, vérifier le câble à l'aide d'un testeur de tension ■ Vérifier le branchement ■ Mettre l'interrupteur secteur en circuit
L'applique ne s'allume pas	<ul style="list-style-type: none"> ■ Mauvais choix du réglage du seuil de déclenchement ■ Interrupteur en position ARRÊT ■ Fusible a sauté 	<ul style="list-style-type: none"> ■ Régler à nouveau ■ Mettre en circuit ■ Enclencher le fusible, le remplacer ; éventuellement vérifier le branchement
L'applique ne s'éteint pas	<ul style="list-style-type: none"> ■ Mouvement continu dans la zone de détection 	<ul style="list-style-type: none"> ■ Contrôler la zone de détection
L'applique ne s'éteint pas complètement	<ul style="list-style-type: none"> ■ Balisage sélectionné 	<ul style="list-style-type: none"> ■ Vérifier DIP 1 et DIP 2
L'applique s'allume sans mouvement décelable	<ul style="list-style-type: none"> ■ L'applique est mal fixée et bouge ■ Un mouvement a eu lieu, l'observateur ne l'a cependant pas remarqué (mouvement derrière le mur, mouvement d'un petit objet à proximité immédiate de l'applique, etc.) 	<ul style="list-style-type: none"> ■ Monter le boîtier de manière fixe ■ Contrôler la zone de détection

1. Over dit document

Zorgvuldig doorlezen en bewaren a.u.b.!

- Rechten uit het auteursrecht voorbehouden. Vermenigvuldiging, ook van delen van deze handleiding, is alleen met onze toestemming geoorloofd.

Toelichting van de symbolen



Waarschuwing voor gevaar!

2. Algemene veiligheidsvoorschriften



Voor alle werkzaamheden aan het apparaat dient de spannings-toevoer te worden onderbroken!

- Bij de montage moet de aan te sluiten elektrische kabel spanningsvrij zijn. Daarom eerst de stroom uitschakelen en op spanningsloosheid testen met een spanningstester.
- Bij de installatie van de lamp werkt u met netspanning. Dit moet vakkundig en volgens de gebruikelijke installatievoorschriften en aansluitingsvoorwaarden worden uitgevoerd. (bijv. **DE** - VDE 0100, **AT** - ÖVE / ÖNORM E8001-1, **CH**- SEV 1000)
- Gebruik uitsluitend originele reserveonderdelen.
- Reparaties mogen uitsluitend door een gespecialiseerd bedrijf worden uitgevoerd.

3. L 910 S, L 910, L 930 S, L 930

Gebruik volgens de voorschriften

L 910 S, L 930 S

- Led-lamp Uplight-/Up-Downlight met infraroodsensor.

Gebruik volgens de voorschriften

L 910, L 930

- Led-lamp Uplight-/Up-Downlight.

L 910 S, L 930 S:

De geïntegreerde infraroodsensor registreert de onzichtbare warmtestraling van bewegende mensen, dieren enz. De zo geregistreerde warmtestraling wordt elektronisch omgezet en schakelt hierdoor de lamp automatisch aan. Door hindernissen, zoals muren of ruiten, wordt geen warmtestraling herkend, dus vindt er ook geen schakeling plaats.

Optioneel kan een schemergestuurd effectlicht aan de wand worden ingesteld.

Belangrijk:

De beste bewegingsregistratie heeft u als de lamp zijdelings in de looprichting wordt gemonteerd en geen hindernissen (zoals bomen, muren enz.) het zicht van de sensor belemmeren. De reikwijdte is beperkt als u recht naar de lamp toeloopt.

Bij de levering inbegrepen (**afb. 3.1/3.2/3.3/3.4**)

- lamp
- wandhouder
- drie schroeven
- drie pluggen
- drie afstandhouders
- twee borgschroeven

Productafmetingen L 910 S, L 910 (**afb. 3.5**)

Productafmetingen L 930 S, L 930 (**afb. 3.6**)

Overzicht lamp (**afb. 3.7/3.8**)

- A** Wandhouder
- B** Aansluitklem
- C** Lampbehuizing
- D** IR-sensor (alleen L 910 S, L 930 S)

Registratiebereik (**afb. 3.9**)

(alleen L 910 S, L 930 S)

Lichtsterkteverdeling L 910 S, L 910 (**afb. 3.10**)

Lichtsterkteverdeling L 930 S, L 930 (**afb. 3.11**)

4. Elektrische aansluiting

Schakelschema (afb. 4.1)

De stroomtoevoer bestaat uit een 3-polige kabel:

- L** = fase (meestal zwart, bruin of grijs)
- N** = nuldraad (meestal blauw)
- PE** = aarde (groen/geel)
- K** = communicatiekabel (optioneel)
(alleen L 910 S, L 930 S)

In geval van twijfel moeten de leidingen met een spanningstester worden geïdentificeerd; vervolgens weer spanningsvrij maken.

De fase (**L**) en de nuldraad (**N**) worden op de aansluitklem aangesloten, de aarde (**PE**) op de klem (**E**) (afb. 5.5/5.6).

Belangrijk:

Het verwisselen van de aansluitingen leidt in het apparaat of in uw meterkast later tot kortsluiting. In dit geval moeten de afzonderlijke leidingen nogmaals geïdentificeerd en opnieuw verbonden worden. In de kabel kan natuurlijk een schakelaar voor in- en uitschakelen worden gemonteerd.

De lichtbron van deze lamp kan niet worden vervangen. Mocht het noodzakelijk worden om die te vervangen (bijv. aan het einde van zijn levensduur), dan moet de complete lamp worden vervangen.

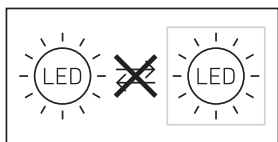

Groepsgedrag

Met communicatiekabel (**K**) is een STEINEL-interne groepskoppeling mogelijk van L 910 S, L 930 S. Verwijder hiervoor het afdekplijje in de aansluitkamer (afb. 4.2).

Er kunnen max. 10 lampen aan elkaar worden gekoppeld. De max. lengte van de communicatiekabel mag 50 m zijn.

De eerste lamp van een groep die een beweging registreert, schakelt de complete groep AAN. Wanneer na afloop van de ingestelde tijd geen bewegingen meer worden waargenomen, schakelt de laatste lamp van een groep de complete groep UIT.

Opmerking:

- Er mag geen spanning worden gezet op de communicatiekabel. Er mogen geen externe belastingen worden geschakeld!
- Binnen de gekoppelde groepen volgen alle lampen hun individueel m.b.v. de DIP-schakelaars ingestelde waarden.
- In de testmodus is geen groepskoppeling mogelijk.

5. Montage

- Alle onderdelen controleren op beschadigingen.
- Neem het product bij beschadigingen niet in gebruik.
- Bij de montage van de lamp moet erop worden gelet, dat deze trillingsvrij wordt bevestigd.
- Kies een passende montageplaats; houd hierbij rekening met de reikwijdte en de bewegingsregistratie.

Montagestappen

- Stroomtoevoer uitschakelen (afb. 4.1)
- Boorgaten aftekenen (afb. 5.1)
- Gaten boren en pluggen inbrengen (afb. 5.2)
- Afdichtstopje plaatsen (alleen L 910)
- Montage bij kabels in de muur (afb. 5.3)
- Montage bij kabels op de muur (afb. 5.4)
- Aansluitkabel aansluiten
 - Aarde (**PE**) op klem (**E**) aansluiten (L 910 S, L 910) (afb. 5.5)
 - Aarde (**PE**) van de toevoerkabel aansluiten op WAGO-klem (L 930 S, L 930) (afb. 5.6)
- Instellingen uitvoeren → '6. Werking'
- Lampbehuizing plaatsen en met borgschroeven vastschroeven (afb. 5.7)

Belangrijk: zorg ervoor dat de lampbehuizing stevig is vastgeschroefd.

- Stroomtoevoer inschakelen (afb. 5.7)

6. Werking

De functies kunnen voor de sensorvarianten L 910 S en L 930 S worden ingesteld.

Fabrieksinstelling: alle DIP-schakelaars OFF

Na de installatie kan de lamp in gebruik worden genomen. Alle voorgeprogrammeerde functies worden met de DIP-schakelaars 1 tot en met 6 uitgevoerd (afb. 6.1).

DIP 1: effectlicht

OFF = sensormodus hoofdlicht/Soft-lightstart
ON = effectlicht vanaf de ingestelde schemerwaarde, hoofdlicht via sensor

DIP 2: nachtpaarstand effectlicht

OFF = effectlicht AAN hele nacht
ON = effectlicht AAN halve nacht, afhankelijk van de bij DIP 1 gekozen positie

DIP 3: schemerinstelling

OFF = 20 lux
ON = 2 lux

DIP 4: tijdinstelling

OFF = 2 minuten
ON = 15 minuten

DIP 5: testmodus

OFF = testmodus uitgeschakeld
ON = testmodus ingeschakeld (5 seconden)

Opmerking:

De communicatie (optionele groeps koppeling) met de gekoppelde lampen is tijdens de testmodus uitgeschakeld. Alleen de actuele lamp bevindt zich in testmodus. De andere lampen staan nog steeds in groepsmodus. De vertragingstijd bedraagt 8 seconden. De lamp staat op dagstand. Manual Override (4h-modus) is in de testmodus niet mogelijk.

DIP 6: reikwijdte-instelling

OFF = 12 m (afb. 6.2)
ON = 5 m (afb. 6.3)

Als er een netschakelaar in de kabel gemonteerd wordt, zijn naast het eenvoudige in- en uitschakelen ook de volgende functies mogelijk:

Permanente verlichting (afb. 6.4)

1) Permanente verlichting inschakelen:

Schakelaar 2 x UIT en AAN. De lamp wordt 4 uur lang permanent ingeschakeld. Vervolgens schakelt de lamp automatisch weer over op sensormodus.

2) Permanente verlichting uitschakelen:

Schakelaar 1 x UIT en AAN. De lamp gaat uit resp. schakelt over op sensormodus.

Belangrijk:

De schakelingen moeten snel worden uitgevoerd, ca. 0,2 tot 1 seconde na elkaar.

Opmerking:

Bij gekoppelde groepen wordt dit commando doorgegeven aan alle aangesloten lampen.

7. Onderhoud en verzorging

Dit product is onderhoudsvrij.

De lamp kan bij vervuiling met een vochtige doek (zonder schoonmaakmiddel) worden gereinigd.

Belangrijk: de regelaar kan niet worden vervangen.

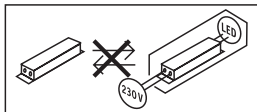

8. Verwijderen

Elektrische apparaten, toebehoren en verpakkingen dienen milieuvriendelijk gerecycled te worden.



Doe elektrische apparaten niet bij het huisvuil!

Alleen voor EU-landen:

Conform de geldende Europese richtlijn voor verbruikte elektrische en elektronische apparatuur en hun implementatie in nationaal recht, dienen niet langer bruikbare elektrische apparaten gescheiden ingezameld en milieuvriendelijk gerecycled te worden.

9. Fabrieksgarantie

Dit STEINEL-product is met grote zorgvuldigheid gefabriceerd, getest op goede werking en veiligheid volgens de geldende voorschriften en vervolgens steekproefsgewijs gecontroleerd. STEINEL verleent garantie op de storingvrije werking. De garantietermijn bedraagt 36 maanden en gaat in op de datum van aanschaf door de klant. Wij verhelpen gebreken die berusten op materiaal- of productiefouten. De garantie bestaat uit reparatie of vernieuwen van de defecte onderdelen, door ons te beoordelen. Garantie vervalt bij schade aan onderdelen, die aan slijtage onderhevig zijn en bij schade of gebreken, die door ondeskundig gebruik of onderhoud ontstaan. Schade aan andere voorwerpen is uitgesloten van garantie.



De garantie wordt alleen verleend wanneer het niet-gedemonteerd apparaat met korte storingsbeschrijving, kassabon of rekening (koopdatum en winkelierstempel), goed verpakt naar het desbetreffende serviceadres wordt gestuurd.

Reparatieservice:

Na afloop van de garantietermijn of bij gebreken die niet onder de garantie vallen, kunt u het dichtstbijzijnde serviceadres naar de mogelijkheden van een reparatie vragen.

3 JAAR
FABRIEKS
GARANTIE

10. Technische gegevens

Afmetingen (H x B x D)	L 910 S, L 910: 235 x 80 x 85 mm L 930 S, L 930: 137 x 63 x 92 mm
Netaansluiting	220-240 V, 50/60 Hz
Opgenomen vermogen (P_{on})	L 910 S, L 910: 9,80 W L 930 S, L 930: 9,30 W
Lichtvermogen	L 910 S, L 910: 797 lm L 930 S, L 930: 457 lm
Efficiëntie	L 910 S, L 910: 81 lm/W L 930 S, L 930: 49 lm/W
Standby Sensor (P_{sb})	0,30 W
Kleurtemperatuur	3.000 K (warm wit)
Index kleurweergave	$R_a = 82$
Gemiddelde levensduur	L70B50 bij 25°C: > 60.000 uur.
Kleurconsistentie SDCM	beginwaarde: 3
Lichtsterkteverdeling	<div style="display: flex; justify-content: space-around; align-items: center;"><div style="text-align: center;"><p>L 910</p></div><div style="text-align: center;"><p>L 930</p></div></div>
Registratiereikwijdte	L 910 S, L 930 S: 12 m

Registratiehoek	L 910 S: 180° L 930 S: 140°
Tijdstelling	L 910 S, L 930 S: 120 sec. - 15 min.
Schemerinstelling	L 910 S, L 930 S: 2 - 20 lux
Effectlicht	L 910 S, L 930 S: optioneel via DIP-schakelaars
Lampjes	led
Bescherming	IP 44
Veiligheidsklasse	L 910 S, L 910: II L 930 S, L 930: I
Omgevingstemperatuur	-20 °C tot +40 °C
Energieklasse	Dit product heeft een lichtbron met energieklasse L 910 S, L 910: 'E'. L 930 S, L 930: 'D'.

NL

11. Storingen

Storing	Oorzaak	Oplossing
Lamp zonder spanning	<ul style="list-style-type: none"> ■ Zekering gesprongen, niet ingeschakeld, leiding onderbroken ■ Kortsluiting in de stroomtoevoer ■ Eventueel aanwezige netschakelaar uit 	<ul style="list-style-type: none"> ■ Zekering inschakelen, vervangen, netschakelaar inschakelen, kabel met spanningzoeker controleren ■ Aansluitingen controleren ■ Netschakelaar inschakelen
Lamp schakelt niet in	<ul style="list-style-type: none"> ■ Schemerinstelling verkeerd gekozen ■ Netschakelaar UIT ■ Zekering gesprongen 	<ul style="list-style-type: none"> ■ Opnieuw instellen ■ Inschakelen ■ Zekering inschakelen, vervangen, evt. aansluiting controleren
Lamp schakelt niet uit	<ul style="list-style-type: none"> ■ Permanente beweging in het registratiebereik 	<ul style="list-style-type: none"> ■ Bereik controleren
Lamp schakelt niet helemaal uit	<ul style="list-style-type: none"> ■ Nachtlucht gekozen 	<ul style="list-style-type: none"> ■ DIP 1 en DIP 2 controleren
De lamp schakelt zonder herkenbare beweging in	<ul style="list-style-type: none"> ■ Lamp niet stabiel gemonteerd ■ Er was een beweging, deze werd echter niet als zodanig herkend (beweging achter muur, beweging van een klein object in de directe omgeving van de lamp etc.) 	<ul style="list-style-type: none"> ■ Behuizing vast monteren ■ Bereik controleren

1. Riguardo a questo documento

Si prega di leggere attentamente le istruzioni e di conservarle.

- Tutelato dai diritti d'autore. La ristampa, anche solo di estratti, è consentita solo previa nostra approvazione.

Spiegazione dei simboli



Avvertimento contro pericoli

2. Avvertenze generali relative alla sicurezza



Prima di effettuare qualsiasi lavoro sull'apparecchio, togliete sempre la corrente!

- Durante il montaggio non deve esserci presenza di tensione nel cavo di allacciamento alla rete.
- Per l'installazione della lampada si deve lavorare sulla tensione di rete. Deve pertanto essere eseguita a regola d'arte in conformità alle norme d'installazione e alle condizioni di allacciamento nazionali. (per es. **DE** - VDE 0100, **AT** - ÖVE / ÖNORM E8001-1, **CH** - SEV 1000)
- Utilizzare esclusivamente pezzi di ricambio originali.
- Le riparazioni devono essere effettuate esclusivamente da officine specializzate.

3. L 910 S, L 910, L 930 S, L 930

Utilizzo adeguato allo scopo

L 910 S, L 930 S

- Lampada LED upright-/up-downlight con sensore a raggi infrarossi

Utilizzo adeguato allo scopo

L 910, L 930

- Lampada LED upright-/up-downlight.

L 910 S, L 930 S:

Il sensore a infrarossi integrato rileva le radiazioni termiche invisibili provenienti da corpi in movimento (persone, animali, ecc.). La radiazione termica in tal modo rilevata viene trasformata elettronicamente e provoca l'accensione automatica della lampada. Eventuali ostacoli, come muri o lastre di vetro, impediscono il riconoscimento della radiazione termica e l'utilizzatore non entra in funzione. Come optional si può installare sulla parete una luce di effetto comandata con dimmer.

Importante:

Per ottenere il più sicuro rilevamento di movimento, montate la lampada lateralmente rispetto alla direzione di passaggio e provvedete affinché non vi siano ostacoli (come per es. alberi, muri, ecc.) che compromettono la visuale del sensore. Il raggio d'azione è limitato se Vi dirigete direttamente verso la lampada.

Volume di fornitura (**Fig. 3.1/3.2/3.3/3.4**)

- lampada
- sostegno a parete
- tre viti
- tre tasselli
- tre distanziatori
- due viti di sicurezza

Dimensioni dell'apparecchio L 910 S, L 910 (**Fig. 3.5**)

Dimensioni dell'apparecchio L 930 S, L 930 (**Fig. 3.6**)

Panoramica degli apparecchi (**Fig. 3.7/3.8**)

- A** Supporto per montaggio a muro
- B** Morsetto di allacciamento
- C** Involucro della lampada
- D** Sensore a raggi infrarossi (solo L 910 S, L 930 S)

Campo di rilevamento (**Fig. 3.9**)

(solo L 910 S, L 930 S)

Distribuzione dell'intensità luminosa L 910 S, L 910 (**Fig. 3.10**)

Distribuzione dell'intensità luminosa L 930 S, L 930 (**Fig. 3.11**)

4. Allacciamento elettrico

Schema elettrico (Fig. 4.1)

Il cavo di collegamento alla rete ha 3 fili.

- L** = filo di fase (di prevalenza nero, marrone o grigio)
- N** = filo neutro (nella maggior parte dei casi blu)
- PE** = conduttore di terra (verde/giallo)
- K** = linea di comunicazione (optional) (solo L 910 S, L 930 S)

In caso di dubbio occorre identificare le linee di alimentazione elettrica con un indicatore di tensione e poi disinserire nuovamente la tensione. Fase (**L**) e filo neutro (**N**) vengono collegati al morsetto di allacciamento, conduttore di terra (**PE**) al morsetto (**E**). (Fig. 5.5/5.6)

Importante:

Uno scambio dei collegamenti provoca un successivo corto circuito nell'apparecchio o nella valvoliera. In questo caso le singole linee di alimentazione elettrica devono essere reidentificate e quindi collegate a nuovo. Ovviamente nel cavo di collegamento alla rete può essere installato un interruttore di rete per l'accensione e lo spegnimento.

La sorgente luminosa di questa lampada non è sostituibile; in caso ciò fosse necessario, per es. alla fine della sua durata utile, occorre cambiare l'intera lampada.

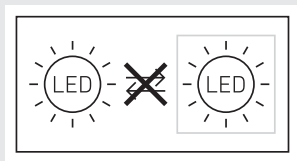

Comportamento in gruppo

Attraverso la linea di comunicazione (K) è possibile un collegamento in rete interno di gruppi STEINEL di L 910 S, L 930 S. A tale scopo staccare la linguetta di copertura che si trova nel vano cablaggi. (Fig. 4.2)

Si possono collegare tra loro in rete fino a 10 lampade. La lunghezza massima della linea di comunicazione è di 50 m.

La prima lampada di un gruppo che rileva movimento accende l'intero gruppo. Se dopo la scadenza del periodo di accensione non viene rilevato nessun altro movimento, l'ultima lampada di un gruppo che rileva movimento spegne l'intero gruppo.

Avvertenza:

- La linea di comunicazione non deve essere messa sotto tensione. Non si devono attivare carichi esterni!
- All'interno del collegamento in rete di gruppi tutte le lampade seguono i loro valori impostati individualmente tramite interruttori DIP.
- Nella modalità test non è possibile un collegamento in rete di gruppi.

5. Montaggio

- Controllare tutti i componenti per verificare se presentano danneggiamenti.
- In caso di danni non mettere in funzione il prodotto.
- Nel montaggio della lampada si deve provvedere a fissarla in modo tale che non si generino vibrazioni.
- Scegliere un luogo di montaggio adeguato tenendo conto del raggio d'azione e del rilevamento del movimento.

Fasi di montaggio

- Staccare l'alimentazione di corrente (Fig. 4.1)
- Segnare i punti in cui si effettueranno i fori (Fig. 5.1)
- Effettuare i fori e inserire i tasselli (Fig. 5.2)
- Inserire il tappo di tenuta (solo L 910)
- Montaggio nel caso di conduttore incassato (Fig. 5.3)
- Montaggio nel caso di conduttore in superficie (Fig. 5.4)
- Collegare il cavo di allacciamento
 - Collegare il conduttore di terra (**PE**) sul morsetto (**E**) (L 910 S, L 910) (Fig. 5.5)
 - Collegare il conduttore di terra (**PE**) della linea di collegamento al morsetto WAGO (L 930 S, L 930) (Fig. 5.6)
- Effettuare le dovute impostazioni
→ "6. Funzionamento"
- Applicare l'involucro della lampada e avvitarlo con viti di sicurezza (Fig. 5.7)

Importante:

Accertarsi che l'involucro della lampada sia ben avvitato.

- Attivare l'alimentazione di corrente (Fig. 5.7)

6. Funzionamento

Le funzioni possono essere impostate per le varianti di sensore L 910 S, L 930 S.

Impostazione da parte del costruttore: tutti gli interruttori DIP sono spenti

Dopo l'installazione la lampada può essere messa in funzione. Tutte le funzioni precedentemente programmate vengono effettuate tramite gli interruttori DIP da 1 a 6. (Fig. 6.1)

DIP 1: luce di effetto

- OFF = modalità sensore luce principale/ accensione graduale della luce
ON = luce di effetto a partire dal valore crepuscolare impostato, luce principale tramite sensore

DIP 2: modalità risparmio di notte luce di effetto

- OFF = luce di effetto ON tutta la notte
ON = luce di effetto ON per metà notte in funzione della posizione scelta in DIP 1

DIP 3: regolazione crepuscolare

- OFF = 20 Lux
ON = 2 Lux

DIP 4: regolazione del periodo di accensione

- OFF = 2 minuti
ON = 15 minuti

DIP 5: modalità test

- OFF = modalità di test disattivata
ON = modalità di test attivata (5 secondi)

Avvertenza:

Nella modalità di test la comunicazione (collegamento in rete optional di gruppi) con le lampade collegate in rete è disattivata. Solo la lampada attuale si trova nella modalità di test. Le altre lampade continuano a trovarsi nella modalità gruppi. Il tempo di ritardo è di

8 secondi. La lampada si trova nella modalità di funzionamento con luce diurna. Manual Override (modalità 4 ore) non è possibile nella modalità test.

DIP 6: regolazione del raggio d'azione

- OFF = 12 m (Fig. 6.2)
ON = 5 m (Fig. 6.3)

Se viene montato un interruttore di rete nella linea di allacciamento alla rete, oltre alle semplici operazioni di accensione e spegnimento sono possibili anche le seguenti funzioni:

Funzionamento a luce continua (Fig. 6.4)

1) Accensione della luce continua:

interruttore 2 × OFF e ON. La lampada viene impostata su luce continua per 4 ore. Dopo questo periodo di tempo la lampada passa di nuovo automaticamente alla modalità sensore.

2) Disattivazione della funzione luce continua:

interruttore 1 × OFF e ON. La lampada si spegne, ossia passa al funzionamento con sensore.

Importante:

I comandi devono essere eseguiti entro 0,2 - 1 secondo.

Avvertenza:

Nel caso di collegamento di gruppi questo comando viene inoltrato a tutte le lampade allacciate.

7. Cura/Manutenzione

Il prodotto non necessita di manutenzione. In caso di imbrattamento si può pulire la lampada con un panno umido (senza impiegare detersivi).

Importante: l'apparecchio non è sostituibile.

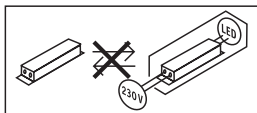

8. Smaltimento

Apparecchi elettrici, accessori e materiali d'imballaggio devono essere consegnati a un centro di riciclaggio riconosciuto.



Non gettate gli apparecchi elettrici assieme ai rifiuti domestici!

Solo per paesi UE:

conformemente alla Direttiva Europea vigente in materia di rifiuti di apparecchi elettrici ed elettronici e alla sua attuazione nel diritto nazionale, gli apparecchi elettrici ed elettronici non più idonei all'uso devono essere separati dagli altri rifiuti e consegnati a un centro di riciclaggio riconosciuto.

9. Garanzia del produttore

Questo prodotto STEINEL viene costruito con la massima cura, con controlli di funzionamento e del grado di sicurezza in conformità alle norme vigenti in materia; vengono poi effettuati collaudi con prove a campione. STEINEL si assume la responsabilità di una fabbricazione ed un funzionamento perfetti. La garanzia si estende a 36 mesi ed inizia il giorno d'acquisto da parte dell'utilizzatore finale. Noi eliminiamo difetti riconducibili al materiale o alla fabbricazione; la prestazione della garanzia consiste a nostra discrezione nella riparazione o nella sostituzione dei pezzi difettosi. Il diritto alla prestazione di garanzia viene a decadere in caso di danni a pezzi soggetti ad usura nonché in caso di danni o difetti che sono da ricondurre ad un trattamento inadeguato o ad una cattiva manutenzione. Sono esclusi dal diritto di garanzia gli ulteriori danni conseguenti che si verificano su oggetti estranei.



La garanzia viene prestata solo se l'apparecchio viene inviato non smontato, ben imballato e accompagnato da una breve descrizione del difetto e dallo scontrino o dalla fattura (in cui siano indicati la data dell'acquisto e il timbro del rivenditore), al centro di assistenza competente.

Centro assistenza riparazioni:

Dopo la scadenza del periodo di garanzia o in caso di difetti per i quali non si ha diritto alla prestazione di garanzia, siete pregati di rivolgerVi al centro di assistenza più vicino per informarVi sulla possibilità di riparazione.

3 ANNI
DI GARANZIA
DEL PRODUTTORE

IT

10. Dati tecnici	
Dimensioni (A x L x P)	L 910 S, L 910: 235 x 80 x 85 mm L 930 S, L 930: 137 x 63 x 92 mm
Allacciamento alla rete	220-240 V, 50/60 Hz
Potenza assorbita (P_{act})	L 910 S, L 910: 9,80 W L 930 S, L 930: 9,30 W
Potenza luminosa	L 910 S, L 910: 797 lm L 930 S, L 930: 457 lm
Efficienza	L 910 S, L 910: 81 lm/W L 930 S, L 930: 49 lm/W
Standby sensore (P_{sb})	0,30 W
Temperatura del colore	3.000 K (bianco caldo)
Indice di resa cromatica	$R_a = 82$
Durata utile media misurata	L70B50 a 25°C: > 60.000 ore
Consistenza del colore SDCM	Valore iniziale: 3
Distribuzione dell'intensità luminosa	<div style="display: flex; justify-content: space-around; align-items: center;"> <div style="text-align: center;"> <p>L 910</p>  </div> <div style="text-align: center;"> <p>L 930</p>  </div> </div>
Raggio d'azione del rilevamento	L 910 S, L 930 S: 12 m
Angolo di rilevamento	L 910 S: 180° L 930 S: 140°
Regolazione del periodo di accensione	L 910 S, L 930 S: 120 sec - 15 min
Regolazione crepuscolare	L 910 S, L 930 S: 2 - 20 Lux
Luce d'effetto	L 910 S, L 930 S: optional attraverso interruttore DIP
Lampada	LED
Grado di protezione	IP 44
Classe di protezione	L 910 S, L 910: II L 930 S, L 930: I
Temperatura ambiente	-20 °C - +40 °C

Classe di efficienza energetica	Questo prodotto contiene una sorgente luminosa che corrisponde alla classe di efficienza energetica L 910 S, L 910: "E". L 930 S, L 930: "D".
---------------------------------	--

11. Disturbi di funzionamento

Guasto	Causa	Rimedio
Lampada senza tensione	<ul style="list-style-type: none"> ■ Il fusibile è intervenuto, interruttore non acceso, cavo di alimentazione interrotto ■ Corto circuito nel cavo di collegamento alla rete ■ Eventuale interruttore di rete spento 	<ul style="list-style-type: none"> ■ Attivate o sostituite il fusibile; accendete l'interruttore di rete; controllate la linea di alimentazione con un voltmetro ■ Controllate gli allacciamenti ■ Accendete l'interruttore di rete
La lampada non si accende	<ul style="list-style-type: none"> ■ La regolazione di luce crepuscolare scelta è sbagliata ■ Interruttore principale su OFF ■ Il fusibile è intervenuto 	<ul style="list-style-type: none"> ■ Eseguite una nuova impostazione ■ Accendete l'apparecchio ■ Attivate o sostituite il fusibile; all'occorrenza controllate l'allacciamento
La lampada non si spegne	<ul style="list-style-type: none"> ■ Movimento continuo nel campo di rilevamento 	<ul style="list-style-type: none"> ■ Controllate il campo
La lampada non si spegne completamente	<ul style="list-style-type: none"> ■ È stata selezionata la luce notturna 	<ul style="list-style-type: none"> ■ Controllate DIP 1 e DIP 2
La lampada si accende senza che sia stato individuato un movimento	<ul style="list-style-type: none"> ■ La lampada non è fissata in modo tale che non si muova ■ Il movimento si è verificato, ma non è stato riconosciuto dall'osservatore (movimento dietro una parete, o movimento di un oggetto di piccole dimensioni nelle immediate vicinanze della lampada, ecc.) 	<ul style="list-style-type: none"> ■ Montate l'involucro in modo che sia ben fisso ■ Controllate il campo

1. Acerca de este documento

¡Léase detenidamente y consérvese para futuras consultas!

- Protegido por derechos de autor. Queda terminantemente prohibida la reimpresión, ya sea total o parcial, salvo con autorización expresa.

Explicación de los símbolos



¡Advertencia de peligros!

2. Indicaciones generales de seguridad



¡Antes de comenzar cualquier trabajo en el aparato, interrúmpase la alimentación de tensión!

- Para el montaje, el cable eléctrico a conectar deberá estar sin tensión. Por eso, desconecte primero la corriente y compruebe que no haya tensión utilizando un comprobador de tensión.
- La instalación de la lámpara supone un trabajo en la red eléctrica. Debe realizarse por tanto profesionalmente, de acuerdo con las normativas de instalación y los requisitos de acometida específicos de cada país. (p. ej., **DE** - VDE 0100, **AT** - ÖVE / ÖNORM E8001-1, **CH** - SEV 1000)
- Utilice solo piezas de repuesto originales.
- Las reparaciones solo pueden realizarse en talleres especializados.

3. L 910 S, L 910, L 930 S, L 930

Uso previsto

L 910 S, L 930 S

- Lámpara LED Uplight-/Up-Downlight con sensor infrarrojo.

Uso previsto

L 910, L 930

- Lámpara LED Uplight-/Up-Downlight.

L 910 S, L 930 S:

El sensor infrarrojo registra la radiación térmica invisible de objetos en movimiento (personas, animales etc.). La radiación térmica así registrada se transforma electrónicamente y activa, de esta forma, automáticamente la lámpara. Obstáculos como las paredes o cristales impiden la detección de una radiación térmica, con lo cual no se produce ningún tipo de activación.

Se puede configurar una luz de efecto regulada por crepuscularidad proyectada a la pared.

Importante:

La detección de movimiento más segura se consigue montando la lámpara en sentido lateral respecto a la dirección de movimiento sin que obstáculos (como, p. ej., árboles, muros etc.) impidan el registro del sensor. El alcance está limitado cuando llegan directamente a la lámpara.

Volumen de suministro (fig. 3.1/3.2/3.3/3.4)

- Lámpara
- Soporte de pared
- Tres tornillos
- Tres espigas
- Tres distanciadores
- Dos tornillos de retención

Dimensiones del producto L 910 S, L 910 (fig. 3.5)

Dimensiones del producto L 930 S, L 930 (fig. 3.6)

Visión general del equipo (fig. 3.7/3.8)

- A** Soporte de pared
- B** Borne de conexión
- C** Carcasa de la lámpara
- D** Sensor IR (solo L 910 S, L 930 S)

Campo de detección (fig. 3.9)

(solo L 910 S, L 930 S)

Distribución de intensidad luminosa L 910 S, L 910 (fig. 3.10)

Distribución de intensidad luminosa L 930 S, L 930 (fig. 3.11)

4. Conexión eléctrica

Diagrama electrónico (fig. 4.1)

El cable de alimentación de red consta de un conductor trifilar:

L = fase (generalmente negro, marrón o gris)

N = neutro (generalmente azul)

PE = toma de tierra (verde/amarillo)

K = hilo de comunicación (opcional)
(solo L 910 S, L 930 S)

En caso de dudas, hay que identificar los conductores con un comprobador de tensión; a continuación, volver a desconectar la tensión. La fase (**L**) y el neutro (**N**) se conectan al borne de conexión, la toma de tierra (**PE**) se conecta al borne (**E**). (fig. 5.5/5.6)

Importante:

La inversión de las conexiones podrá provocar más tarde un cortocircuito en el aparato o en su caja de fusibles. En tal caso, habrá que identificar una vez más cada uno de los conductores y conectarlos de nuevo. Naturalmente, el cable de alimentación de red puede llevar montado un interruptor para conectar y desconectar la tensión.

La bombilla de esta lámpara no se puede reemplazar, para reemplazar la bombilla (p. ej. al fin de su vida útil), hay que cambiar toda la lámpara.

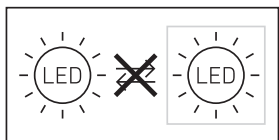

Comportamiento de grupo

A través del hilo de comunicación (**K**) es posible una interconexión por grupos interna de STEINEL de L 910 S, L 930 S. Para ello rómpase la lengüeta cobertora en el compartimento de conexión. (fig. 4.2)

Puede interconectarse un máx. de 10 lámparas. La longitud máx. del hilo de comunicación es de 50 m. La primera lámpara de un grupo que de-

tecta un movimiento ENCIENDE todo el grupo. Una vez transcurrido un tiempo predefinido sin detectarse movimiento, la última lámpara de un grupo APAGA todo el grupo.

Observación:

- No se le deberá aplicar tensión de alimentación al hilo de comunicación. ¡No conectar dispositivos externos!
- Dentro de la interconexión por grupos, todas las lámparas obedecen a sus valores particulares ajustados vía conmutador DIP.
- La modalidad de prueba no permite una interconexión por grupos.

ES

5. Montaje

- Comprobar que todos los componentes se encuentran en perfecto estado.
- No poner en servicio el producto si presenta daños.
- Al montar la lámpara, hay que fijarse en que la sujeción no esté expuesta a vibraciones.
- Elegir un lugar de montaje adecuado teniendo en cuenta el alcance y la detección de movimientos.

El montaje por pasos

- Desconectar la alimentación eléctrica (fig. 4.1)
- Marcar los taladros (fig. 5.1)
- Hacer los agujeros e introducir los tacos (fig. 5.2)
- Meter tapón obturador (solo L 910)
- Montaje con cable empotrado (fig. 5.3)
- Montaje con cable de superficie (fig. 5.4)
- Conectar los cables.
 - Conectar la toma de tierra (**PE**) en el borne (**E**) (L 910 S, L 910) (fig. 5.5)
 - Conectar la toma de tierra (**PE**) del cable de alimentación en el borne WAGO (L 930 S, L 930) (fig. 5.6)
- Llevar a cabo los ajustes → "6. Funciones"
- Colocar la carcasa de la lámpara y asegurarla con los tornillos de retención (fig. 5.7)

Importante:

Asegúrese de que la carcasa de la lámpara está bien atornillada.

- Conectar la alimentación eléctrica (fig. 5.7)

6. Funciones

Las funciones pueden configurarse para las variantes de sensor L 910 S, L 930 S.

Configuración de fábrica: todos los conmutadores DIP OFF

Una vez realizada la instalación la lámpara puede ponerse en servicio. Todas las funciones preprogramadas se efectúan a través de los conmutadores DIP 1 a 6. (fig. 6.1)

DIP 1: Luz de efecto

OFF = funcionamiento de sensor luz principal/ encendido progresivo

ON = luz de efecto encendida a partir del valor crepuscular ajustado, luz principal vía sensor

DIP 2: Modo de consumo nocturno reducido luz de efecto

OFF = luz de efecto ON toda la noche

ON = luz de efecto ON media noche en función de la posición seleccionada en DIP 1

DIP 3: Regulación crepuscular

OFF = 20 lux

ON = 2 lux

DIP 4: Temporización

OFF = 2 minutos

ON = 15 minutos

DIP 5: Modalidad de prueba

OFF = modalidad de prueba desconectada

ON = modalidad de prueba conectada (5 s)

Observación:

La comunicación (interconexión por grupos opcional) con las lámparas interconectadas está apagada en el funcionamiento de prueba. Solo la lámpara actual se encuentra en funcionamiento de prueba. Las otras lámparas permanecen en modalidad de grupo. El tiempo de dilación son 8 s. La lámpara se encuentra en funcionamiento diurno. Manual Override (modalidad 4 h) no es posible en funcionamiento de prueba.

DIP 6: Regulación del alcance

OFF = 12 m (fig. 6.2)

ON = 5 m (fig. 6.3)

Montándose un interruptor en el cable de alimentación de red, además de la simple función de encendido y apagado puede disponerse de las siguientes funciones:

Alumbrado permanente (fig. 6.4)

1) Conectar alumbrado permanente:

Pulse OFF y ON dos veces. La lámpara se enciende en alumbrado permanente durante 4 horas. A continuación, pasa de nuevo automáticamente a funcionamiento de sensor.

2) Desconectar alumbrado permanente:

Pulse OFF y ON una vez. La lámpara se apaga o pasa a funcionamiento de sensor.

Importante:

Las maniobras de conmutación han de ejecutarse en un lapso de 0,2 a 1 s.

Observación:

En grupos interconectados, este comando se transmite a todas las lámparas conectadas.

7. Mantenimiento/cuidado

El producto está exento de mantenimiento.

Si la lámpara se ensucia, puede limpiarse con un paño húmedo (sin detergente).

Importante: el controlador no puede sustituirse.

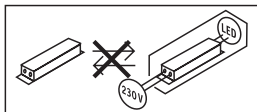

8. Eliminación

Aparatos eléctricos, accesorios y embalajes han de someterse a un reciclamiento respetuoso con el medio ambiente.



¡No eche los aparatos eléctricos a la basura doméstica!

Solo para países de la UE:

Según la Directiva europea vigente sobre residuos de aparatos eléctricos y electrónicos y su transposición al derecho nacional, los aparatos eléctricos fuera de uso han de ser recogidos por separado y sometidos a un reciclaje respetuoso con el medio ambiente.

9. Garantía de fabricante

Este producto STEINEL ha sido elaborado con el máximo esmero, habiendo pasado los controles de funcionamiento y seguridad previstos por las disposiciones vigentes, así como un control adicional de muestreo al azar. STEINEL garantiza el perfecto estado y funcionamiento. El período de garantía es de 36 meses comenzando el día de la venta al consumidor. Reparamos defectos de material o de fabricación, la garantía se aplicará a base de la reparación o el cambio de piezas defectuosas, según nuestro criterio. La prestación de garantía queda anulada para daños producidos en piezas de desgaste y daños y defectos originados por uso o mantenimiento inadecuados. Quedan excluidos de la garantía los daños consecuenciales causados en objetos ajenos.



La garantía solo será efectiva enviando el aparato no deshecho, con una breve descripción del fallo, tiquet de caja o factura (con fecha de compra y sello del comercio), bien empaquetado, al correspondiente centro de servicio.

Servicio de reparación:

Una vez transcurrido el período de garantía o en caso de defectos sin derecho de garantía, consulte su centro de servicio más próximo para averiguar una posible reparación.

3 AÑOS
DE GARANTÍA
DE FABRICANTE

ES

10. Datos técnicos	
Dimensiones (alt. x anch. x prof.)	L 910 S, L 910: 235 × 80 × 85 mm L 930 S, L 930: 137 × 63 × 92 mm
Conexión a la red	220-240 V, 50/60 Hz
Consumo de potencia (P_{on})	L 910 S, L 910: 9,80 W L 930 S, L 930: 9,30 W
Potencia lumínica	L 910 S, L 910: 797 lm L 930 S, L 930: 457 lm
Eficiencia	L 910 S, L 910: 81 lm/W L 930 S, L 930: 49 lm/W
Sensor Standby (P_{sb})	0,30 W
Temperatura cromática	3.000K (blanco cálido)
Índice de reproducción cromática	$R_a = 82$
Vida útil media asignada	L70B50 a 25°C: > 60.000 h
Consistencia cromática SDCM	Valor inicial: 3
Distribución de intensidad luminosa	<div style="display: flex; justify-content: space-around; align-items: center;"> <div style="text-align: center;"> <p>L 910</p>  </div> <div style="text-align: center;"> <p>L 930</p>  </div> </div>
Alcance de detección	L 910 S, L 930 S: 12 m
Ángulo de detección	L 910 S: 180° L 930 S: 140°
Temporización	L 910 S, L 930 S: 120 s - 15 min
Regulación crepuscular	L 910 S, L 930 S: 2 - 20 lux
Luz de efecto	L 910 S, L 930 S: opción vía conmutador DIP
Bombillas	LED
Índice de protección	IP44
Clase de aislamiento	L 910 S, L 910: II L 930 S, L 930: I
Temperatura ambiente	-20 °C hasta +40 °C

Clase de eficiencia energética:	Este producto incluye una fuente de luz de la clase de eficiencia energética L 910 S, L 910: "E". L 930 S, L 930: "D".
---------------------------------	--

11. Fallos de funcionamiento

Fallo	Causa	Remedio
Lámpara sin tensión	<ul style="list-style-type: none"> ■ Fusible ha saltado, desconectado, línea interrumpida ■ Cortocircuito en el cable de alimentación ■ El interruptor de alimentación está desconectado (si lo hay) 	<ul style="list-style-type: none"> ■ Conectar, cambiar el fusible; conectar el interruptor de alimentación, comprobar el cable con un comprobador de tensión ■ Comprobar conexiones ■ Poner interruptor en ON
La lámpara no se enciende	<ul style="list-style-type: none"> ■ Regulación crepuscular mal seleccionada ■ Interruptor de alimentación en OFF ■ Fusible ha saltado 	<ul style="list-style-type: none"> ■ Volver a ajustar ■ Conectar ■ Conectar, cambiar el fusible; en caso dado, comprobar la conexión
La lámpara no se apaga	<ul style="list-style-type: none"> ■ Movimiento permanente en el campo de detección 	<ul style="list-style-type: none"> ■ Controlar el campo de detección
La lámpara no se apaga por completo	<ul style="list-style-type: none"> ■ Luz de fondo seleccionada 	<ul style="list-style-type: none"> ■ Comprobar DIP 1 y DIP 2
La lámpara se enciende sin movimiento detectable	<ul style="list-style-type: none"> ■ Lámpara no montada asegurada contra movimiento ■ Se produjo un movimiento no detectado por el observador (movimiento detrás de una pared, de un objeto pequeño en las inmediaciones de la lámpara etc.) 	<ul style="list-style-type: none"> ■ Dejar carcasa bien asegurada ■ Controlar el campo de detección

ES

1. Sobre este documento

Por favor, leia-o com atenção e guarde-o em lugar seguro!

- Protegido pela lei sobre direitos de autor. Qualquer reimpressão, mesmo que apenas parcial, só é permitida com o nosso consentimento.

Explicação de símbolos



Aviso de perigo!

2. Instruções de segurança gerais



Antes de executar qualquer trabalho no aparelho, desligue-o da corrente de alimentação!

- Durante a montagem, o cabo elétrico a ligar deve estar isento de tensão. Para tal, desligue primeiro a corrente e verifique se não há tensão, usando um busca-polos.
- A instalação da armadura consiste essencialmente em lidar com tensão de rede. Por esse motivo, terá de ser realizada de forma profissional segundo as respetivas prescrições de instalação e condições de conexão habituais nos diversos países. (por ex., DE - VDE 0100, AT - ÖVE / ÖNORM E8001-1, CH - SEV 1000)
- Utilize somente peças de reposição originais.
- Reparações só podem ser efetuadas por pessoal especializado.

3. L 910 S, L 910, L 930 S, L 930

Utilização prevista

L 910 S, L 930 S

- Armadura LED Uplight-/Up-Downlight com detetor de infravermelhos.

Utilização prevista

L 910, L 930

- Armadura LED Uplight-/Up-Downlight.

L 910 S, L 930 S:

O detetor de raios infravermelhos integrado deteta a radiação invisível proveniente de corpos em movimento (pessoas, animais etc.). A radiação térmica, assim detetada, é convertida por meio de um sistema eletrónico, ligando a iluminação automaticamente. Os obstáculos, como p. ex. muros ou vidros, não permitem a deteção de radiações térmicas, impossibilitando a comutação.

Pode ser definido opcionalmente um efeito de luz na parede.

Importante:

Será possível detetar os movimentos de forma mais segura se a armadura estiver instalada lateralmente em relação ao sentido de aproximação e se não houver obstáculos (como por ex. árvores, muros, etc.), que impeçam a captação pelo detetor. O alcance será limitado se alguém se aproximar diretamente da armadura.

Itens fornecidos (Fig. 3.1/3.2/3.3/3.4)

- Armadura
- Suporte de fixação à parede
- Três parafusos
- Três buchas
- Três distanciadores
- Dois parafusos de fixação

Dimensões do produto L 910 S, L 910

(Fig. 3.5)

Dimensões do produto L 930 S, L 930

(Fig. 3.6)

Vista geral do aparelho (Fig. 3.7/3.8)

- A** Suporte de fixação à parede
- B** Barra de junção
- C** Corpo da armadura
- D** Detetor IV (apenas L 910 S, L 930 S)

Área de deteção (Fig. 3.9)

(apenas L 910 S, L 930 S)

Distribuição da intensidade de iluminação

L 910 S, L 910 (Fig. 3.10)

Distribuição da intensidade de iluminação

L 930 S, L 930 (Fig. 3.11)

4. Ligação elétrica

Esquema de circuitos elétricos (Fig. 4.1)

O cabo de alimentação elétrica é constituído por um cabo de 3 condutores:

L = fase (geralmente preto, castanho ou cinzento)

N = neutro (geralmente azul)

PE = condutor terra (verde/amarelo)

K = linha de comunicação (opcional)
(apenas L 910 S, L 930 S)

Em caso de dúvida, procure identificar os cabos com um busca-polos; a seguir, volte a desligar a tensão. A fase (**L**) e o neutro (**N**) são ligados na barra de junção, e o condutor terra (**PE**) é ligado no terminal (**E**). (Fig. 5.5/5.6)

Importante:

Se as ligações forem trocadas, poderá ocorrer mais tarde um curto-circuito no aparelho ou na caixa de fusíveis. Nesse caso, os diversos condutores terão de ser identificados e ligados de novo. Na linha de alimentação pode estar montado um interruptor de rede do tipo "liga - desliga".

A fonte de luz desta armadura não pode ser substituída, caso seja necessário substituí-la (por ex. no fim da sua vida útil), terá de ser substituído todo o equipamento.

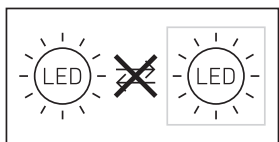

Funcionamento em grupo

Através da linha de comunicação (**K**) é possível fazer um encadeamento de grupos em rede interno da STEINEL de L 910 S, L 930 S. Para o efeito, parta a aba de cobertura no compartimento de terminais. (Fig. 4.2)

Podem estar no máx. 10 armaduras interligadas. O comprimento máximo da linha de comunicação é de 50 m.

A primeira armadura de um grupo que detetar movimento, "LIGA" o grupo inteiro. Se não for detetado mais nenhum movimento depois de ter decorrido o tempo predefinido, a última armadura de um grupo "DESLIGA" o grupo inteiro.

Nota:

- A linha de comunicação não pode ser colocada sob tensão. Não ligue cargas adicionais!
- No âmbito da interligação em rede, todas as armaduras funcionam com base nos seus valores individuais definidos pelo respetivo interruptor DIP.
- No modo de teste não é possível fazer interligação em rede.

5. Montagem

- Verifique todos os componentes para detetar eventuais danos.
- Se detetar qualquer dano, não coloque o produto em funcionamento.
- Ao montar a armadura, certifique-se de que é montada à prova de trepidações.
- Escolha um local de montagem adequado, tendo em conta o alcance e a deteção de movimentos.

Passos para montagem

- Desligue a fonte de alimentação elétrica (Fig. 4.1)
- Marque os furos (Fig. 5.1)
- Faça os furos e coloque as buchas (Fig. 5.2)
- Colocar bujão vedante (apenas L 910)
- Montagem com cabo de alimentação embutido (Fig. 5.3)
- Montagem com cabo de alimentação saliente (Fig. 5.4)
- Ligue o cabo de alimentação
 - Ligue o condutor terra (**PE**) ao terminal (**E**) (L 910 S, L 910) (Fig. 5.5)
 - Ligue o condutor terra (**PE**) do cabo de alimentação ao terminal WAGO (L 930 S, L 930) (Fig. 5.6)
- Proceda aos ajustes → "6. Funcionamento"
- Assente o corpo da armadura e fixe-o com os parafusos de fixação (Fig. 5.7)

Importante:

Assegure-se de que o corpo da armadura fica bem fixo.

- Ligue a fonte de alimentação elétrica (Fig. 5.7)

6. Funcionamento

As funções podem ser configuradas para as variantes de detetor L 910 S, L 930 S.

Configuração de fábrica: todos os interruptores DIP em OFF

Depois de concluída a instalação, a armadura pode ser colocada em funcionamento. Todas as funções pré-programadas são executadas através dos interruptores DIP 1 a 6. (Fig. 6.1)

DIP 1: efeito de luz

- OFF = modo de funcionamento com sensor, luz principal/arranque suave
- ON = efeito de luz a partir do nível de luminosidade predefinido, luz principal através do detetor

DIP 2: modo de economia noturna com efeito de luz

- OFF = efeito de luz LIGADA durante toda a noite
- ON = efeito de luz LIGADA durante metade da noite, dependendo da posição selecionada para o interruptor DIP 1

DIP 3: regulação crepuscular

- OFF = 20 lux
- ON = 2 lux

DIP 4: ajuste do tempo

- OFF = 2 minutos
- ON = 15 minutos

DIP 5: modo de teste

- OFF = modo de teste desligado
- ON = modo de teste ligado (5 segundos)

Nota:

No modo de teste, a comunicação (ligação de grupos em rede opcional) com as armaduras interligadas em rede está desativada. Apenas a armadura atual se encontra em modo de

teste. As outras armaduras continuam em modo de grupo. O tempo de retardamento é de 8 segundos. A armadura encontra-se em modo diurno. Não é possível executar a função manual Override (modo 4 h) em modo de funcionamento de teste.

DIP 6: ajuste do alcance

- OFF = 12 m (Fig. 6.2)
- ON = 5 m (Fig. 6.3)

Se for montado um interruptor de corrente no cabo de alimentação elétrica, além das meras funções de ligar e desligar, ainda são possíveis as funções seguidamente enunciadas:

Funcionamento de luz permanente (fig. 6.4)

1) Ligar a luz permanente:

Interruptor DESLIGA e LIGA 2 vezes. A armadura é ligada por 4 horas em modo de luz permanente. A seguir, passa automaticamente para o funcionamento de detetor.

2) Desligar a luz permanente:

Interruptor DESLIGA e LIGA 1 vez. A armadura desliga-se ou passa para o funcionamento de detetor.

Importante:

Os processos de comutação devem ser executados numa faixa de 0,2 a 1 segundo.

Nota:

No caso de interligação de grupos em rede este comando é transmitido a todas as armaduras ligadas.

7. Manutenção/Conservação

O produto não requer qualquer tipo de manutenção.

Se a armadura estiver suja, pode ser limpa com um pano húmido (sem usar produtos de limpeza).

Importante: o aparelho não é substituível.

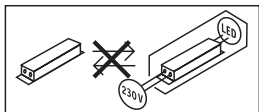

8. Reciclagem

Equipamentos elétricos, acessórios e embalagens devem ser entregues num posto de revalorização ecológica.



Nunca deite equipamentos elétricos para o lixo doméstico!

Só para países da UE:

Segundo a diretiva europeia relativa aos resíduos de equipamentos elétricos e eletrónicos, e a respetiva transposição para o direito nacional, todos os equipamentos elétricos e eletrónicos em fim de vida útil devem ser recolhidos separadamente e entregues nos pontos de recolha previstos para fins de reutilização ecológica.

9. Garantia do fabricante

Este produto STEINEL foi fabricado com todo o zelo e o seu funcionamento e segurança verificados, de acordo com as normas em vigor, e sujeito a um controlo por amostragem aleatória. A STEINEL garante o bom estado e o bom funcionamento do aparelho. O prazo de garantia é de 36 meses a contar da data de compra. Damos garantia a falhas relacionadas com defeitos de material ou de fabrico. A garantia inclui a reparação ou a substituição das peças com defeito, de acordo com o nosso critério, estando excluídas as peças sujeitas a desgaste, os danos e as falhas originados por uma utilização ou manutenção incorreta. Excluem-se igualmente os danos provocados noutros objetos estranhos ao aparelho.



Os serviços previstos na garantia só serão prestados caso o aparelho seja apresentado bem embalado no respetivo serviço de assistência técnica, devidamente montado e acompanhado da fatura (data da compra e carimbo do revendedor) e de uma pequena descrição do problema.

Serviço de reparação:

depois de expirado o prazo de garantia ou em caso de falha não abrangida pela garantia, contacte o serviço de assistência técnica mais perto de si para saber quais são as possibilidades de reparação.

3 ANOS
GARANTIA
DO FABRICANTE

10. Dados técnicos

Dimensões (a x l x p)	L 910 S, L 910: 235 × 80 × 85 mm L 930 S, L 930: 137 × 63 × 92 mm
Ligação à rede	220-240 V, 50/60 Hz
Potência (P_{on})	L 910 S, L 910: 9,80 W L 930 S, L 930: 9,30 W
Potência de iluminação	L 910 S, L 910: 797 lm L 930 S, L 930: 457 lm
Eficiência	L 910 S, L 910: 81 lm/W L 930 S, L 930: 49 lm/W
Standby detector (P_{sb})	0,30 W
Temperatura de cor	3000 K (branco quente)
Índice de reprodução de cores	$R_a = 82$
Tempo de vida efetivo médio	L70B50 a 25 °C: > 60 000 h
Consistência de cor SDCM	Valor inicial: 3
Distribuição da intensidade de iluminação	<div style="display: flex; justify-content: space-around; align-items: center;"> <div style="text-align: center;"> <p>L 910</p>  </div> <div style="text-align: center;"> <p>L 930</p>  </div> </div>
Alcance de detecção	L 910 S, L 930 S: 12 m
Ângulo de detecção	L 910 S: 180° L 930 S: 140°
Ajuste do tempo	L 910 S, L 930 S: 120 s - 15 min.
Regulação crepuscular	L 910 S, L 930 S: 2 - 20 lux
Luz de acentuação	L 910 S, L 930 S: opcionalmente através dos interruptores DIP
Lâmpadas	LED
Grau de proteção	IP 44
Classe de proteção	L 910 S, L 910: II L 930 S, L 930: I
Temperatura ambiente	-20 °C a +40 °C

Classe de eficiência energética	Este produto contém uma fonte de luz da classe de eficiência energética L 910 S, L 910: "E". L 930 S, L 930: "D".
---------------------------------	---

11. Falhas de funcionamento

Falha	Causa	Solução
A armadura não tem tensão	<ul style="list-style-type: none"> ■ Proteção disparou, não ligado, ligação interrompida ■ Curto-circuito no cabo de alimentação elétrica ■ Interruptor de rede eventualmente existente está desligado 	<ul style="list-style-type: none"> ■ Rearme ou substitua o fusível, ligue o interruptor de rede, verifique o condutor com um multímetro ■ Verifique as ligações ■ Ligue o interruptor de rede
A luz não se acende	<ul style="list-style-type: none"> ■ Foi escolhida a regulação crepuscular errada ■ Interruptor de rede DESLIGADO ■ Proteção disparou 	<ul style="list-style-type: none"> ■ Reajuste ■ Ligue ■ Rearme ou substitua o fusível; se necessário, verifique a ligação
A luz não se apaga	<ul style="list-style-type: none"> ■ Movimento constante na área de deteção 	<ul style="list-style-type: none"> ■ Controle a área
A luz não se apaga por completo	<ul style="list-style-type: none"> ■ Seleccionada a iluminação de presença 	<ul style="list-style-type: none"> ■ Verifique o DIP 1 e o DIP 2
A armadura liga sem movimento aparente	<ul style="list-style-type: none"> ■ A armadura não foi montada corretamente ■ Ocorreu um movimento, mas o observador não reparou (movimento por trás da parede, movimento de um objeto pequeno nas imediações diretas da armadura, etc.) 	<ul style="list-style-type: none"> ■ Monte o corpo da armadura com firmeza ■ Controle a área

PT

1. Om detta dokument

Läs noga igenom dokumentet och förvara det väl!

- Upphovsrättsligt skyddat. Eftertryck, även delar av texten, bara med vårt samtycke.

Symbolförklaring



Varning för fara!

2. Allmänna säkerhetsanvisningar



Bryt spänningen före alla arbeten på produkten!

- Inkoppling måste utföras i spänningsfritt tillstånd. Bryt strömmen och kontrollera med spänningsprovare att alla parter är spänningslösa.
- Vid installationen av produkten handlar det om arbeten på nätspänningen. Eftersom sensorarmaturen installeras till nätspänningen måste arbetet utföras på ett fackmannamässigt sätt enligt gällande installationsföreskrifter och anslutningskrav i respektive land. (t.ex. **DE**- VDE 0100, **AT**- ÖVE / ÖNORM E8001-1, **CH**- SEV 1000)
- Använd endast originalreservdelar.
- Reparationer får bara genomföras i en auktoriserad verkstad.

3. L 910 S, L 910, L 930 S, L 930

Användning

L 910 S, L 930 S

- LED-armatur Uplight-/Up-Downlight med IR sensor.

Användning

L 910, L 930

- LED-armatur Uplight-/Up-Downlight.

L 910 S, L 930 S:

Den integrerade IR-sensorn uppfattar den osynliga värmestrålningen från kroppar i rörelse (människor, djur osv.). Den registrerade

värmestrålningen omvandlas elektroniskt och tänder ljuset automatiskt. Sensorn måste ha fri sikt och inga hinder får finns i vägen för sensorn t.ex. träd, murar, glas etc. Räckvidden förkortas vid rörelse rakt emot sensorlampan.

Ett skymningsstyrt effektljus på väggen kan ställas in valfritt.

Viktigt:

Den säkraste rörelseregistreringen får du om lampan monteras sidledes mot gåriktningen och inga hinder skymmer sikten för sensorn (träd, murar osv.). Räckvidden är begränsad, när du går direkt mot lampan.

Innehåll (bild 3.1/3.2/3.3/3.4)

- armatur
- väggfäste
- tre skruvar
- tre pluggar
- tre avståndshållare
- två låsskruvar

Mått L 910 S, L 910 (bild 3.5)

Mått L 930 S, L 930 (bild 3.6)

Översikt över enheter (bild 3.7/3.8)

- A** Väggfäste
- B** Anslutningsplint
- C** Lampkupa
- D** IR-sensor (endast L 910 S, L 930 S)

Bevakningsområde (bild 3.9)

(endast L 910 S, L 930 S)

Ljusintensitetsfördelning L 910 S, L 910 (bild 3.10)

Ljusintensitetsfördelning L 930 S, L 930 (bild 3.11)

4. Elektrisk anslutning

Kopplingsschema (bild 4.1)

Nätanslutningens matarledning består av en 3-ledarkabel:

L = Fas (oftast svart, brun eller grå)

N = Neutralledare (oftast blå)

PE = Skyddsledare (grön/gul)

K = Kommunikationsledning (valfri)
(endast L 910 S, L 930 S)

Vid osäkerhet, måste ledningarna identifieras med en spänningsprovare; gör dem därefter spänningsfria igen. Fas (**L**) och nolledare (**N**) ansluts till anslutningsplinten, skyddsledare (**PE**) ansluts till plinten (**E**). (bild 5.5/5.6)

Viktigt:

En förväxling av anslutningarna leder senare till kortslutning i armaturen eller i säkrings-skåpet. I ett sådant fall måste de enskilda ledningarna identifieras igen och anslutas på nytt. I nätanslutningens matarledning kan naturligtvis en strömbrytare monteras för till- och frånkoppling.

Armaturens ljuskälla kan inte bytas ut; om ljuskällan ändå måste bytas ut (t.ex. när den är uttjänt), så måste hela armaturen bytas ut.

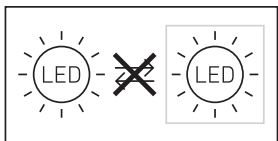

Gruppreaktion

Via kommunikationsledningen (**K**) är en sammankoppling med STEINELs L 910 S, L 930 S möjlig.

För detta trycker du ut skyddsfliken i kopplingsutrymmet. (bild 4.2)

Max. 10 armaturer kan sammankopplas. Den maximala längden på kommunikationsledningen är 50m.

Den första armaturen i en grupp som registrerar en rörelse tänds hela gruppen. Registreras ingen ytterligare rörelse efter den inställda tiden, släcker den sista armaturen i en grupp hela gruppen.

Anmärkning:

- Kommunikationsledningen får inte ha någon spänning. Inga externa laster får kopplas!
- Inom gruppstyrningen följer alla armaturer sina individuella värden som är inställda med en DIP-brytare.
- I testläge är en gruppstyrning inte möjlig.

5. Montage

- Kontrollera samtliga delar med avseende på skador.
- Är produkten skadad får den inte tas i bruk.
- Armaturen måste monteras vibrationsfritt.
- Välj en lämplig montageplats med hänsyn till räckvidden och rörelsedetektering.

Montagesteg

- Bryt spänningen (bild 4.1)
- Markera borrhålen (bild 5.1)
- Borra hål och sätt i pluggar (bild 5.2)
- Sätt i packningen (endast L 910)
- Kabel infällt montage (bild 5.3)
- Utanpåliggande kabel (bild 5.4)
- Anslut nätkabeln.
 - Anslut skyddsledaren (**PE**) till plinten (**E**) (**L 910 S, L 910**) (bild 5.5)
 - Anslut matarledningens skyddsledare (**PE**) till WAGO-plinten (**L 930 S, L 930**) (bild 5.6)
- Företa inställningarna → "6. Funktion"
- Sätt på lampkupan och fixera den med låsskruvur (bild 5.7)

Viktigt:

Se till att lampkupan sitter fast ordentligt.

- Slå till spänningen (bild 5.7)

6. Funktion

Funktionerna kan ställas in för version med sensor L 910 S, L 930 S.

Fabriksinställning: alla DIP-kontakter OFF

Efter installationen kan armaturen tas i bruk. Samtliga förprogrammerade funktioner görs via DIP-kontakterna 1 till 6. (bild 6.1)

DIP 1: effektljus

OFF = sensordrift huvudljus/softstart
ON = effektljus från inställt skymningsljus, huvudljus via sensor

DIP 2: nattspärläge effektljus

OFF = effektljus TILL hela natten
ON = effektljus TILL halva natten beroende av vilken position som valts med DIP 1

DIP 3: skymningsinställning

OFF = 20 lux
ON = 2 lux

DIP 4: efterlystid

OFF = 2 minuter
ON = 15 minuter

DIP 5: testläge

OFF = testläge från
ON = testläge till (5 sek)

Anmärkning:

Kommunikationen (tillval gruppstyrning) till de gruppstyrda armaturerna är frånkopplad i testdriften. Enbart den aktuella armaturen befinner sig i testdrift. De andra armaturerna fortsätter att vara i gruppläget. Fördröjningstiden är 8 sekunder. Armaturen är i dagdrift. Manual Override (4h-läge) är inte möjlig i testdrift.

DIP 6: inställning av räckvidd

OFF = 12 m (bild 6.2)
ON = 5 m (bild 6.3)

Om en nätkontakt monteras i nätanslutningens matarledning, finns möjligheten till följande funktioner förutom att bara tända och släcka:

Permanent ljus (bild 6.4)

1) Tillkoppla det fasta skenet:

Strömbrytare 2 x FRÅN och TILL. Lampan ställs in på fast sken under 4 timmar. Därefter övergår den automatiskt i sensordrift igen.

2) Frånkoppla det fasta skenet:

Brytare 1 x FRÅN och TILL. Armaturen slocknar resp. går över i sensordrift.

Viktigt:

Kopplingarna måste genomföras inom 0,2 till 1 sekund.

Anmärkning:

Vid en gruppstyrning ges detta kommando till alla anslutna lampor.

7. Underhåll/Skötsel

Produkten är underhållsfri.

Armaturen kan rengöras med en fuktig trasa (utan rengöringsmedel) när den är smutsig.

Viktigt: Driftsenheten kan inte bytas ut.

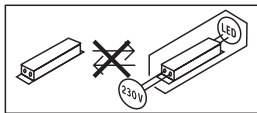

8. Avfallshantering

Elapparater, tillbehör och förpackning måste lämnas in till miljövänlig återvinning.



Kasta inte elapparater i hushållssoporna!

Gäller endast EU-länder:

Enligt det gällande europeiska direktivet om uttjänta elektriska och elektroniska apparater och dess omsättning i nationell lagstiftning, måste uttjänta elapparater samlas separat och lämnas in till miljövänlig återvinning.

9. Tillverkargaranti

Denna STEINEL-produkt är tillverkad med största noggrannhet. Den är funktions- och säkerhetstestad enligt gällande föreskrifter och har därefter genomgått en stickprovskontroll. STEINEL garanterar felfritt tillstånd och felfri funktion. Garantin gäller i 36 månader från inköpsdagen. Vi åtgärdar bristfälligheter orsakade av material- eller tillverkningsfel. Garantin uppfylls genom reparation eller utbyte av bristfälliga delar efter vårt val. Garantin omfattar inte slitage och skador orsakade av felaktigt hanterande eller bristande underhåll och skötsel av produkten. Följdsador på främmande föremål ersätts ej.

Garantin gäller endast då produkten, som inte får vara demonterad, sändes väl förpackad med kort beskrivning av felet och fakturakopia eller kvitto (inköpsdatum och stämpel) till vår representant eller lämnas till inköpsstället.



Reparationservice:

Kontakta nästa serviceställe för reparationer efter garantitidens utgång eller vid bristfälligheter som inte omfattas av garantin.

3 Å R S
TILLVERKAR
GARANTI

SE

10. Tekniska data

Mått (H x B x D)	L 910 S, L 910: 235 x 80 x 85 mm L 930 S, L 930: 137 x 63 x 92 mm
Spänning	220-240 V, 50/60 Hz
Systemeffekt (P_{on})	L 910 S, L 910: 9,80 W L 930 S, L 930: 9,30 W
Ljusflöde	L 910 S, L 910: 797 lm L 930 S, L 930: 457 lm
Ljusutbyte	L 910 S, L 910: 81 lm/W L 930 S, L 930: 49 lm/W
Standby Sensor (P_{sb})	0,30 W
Färgtemperatur	3 000 K (varmvit)
Färgåtergivningsindex	$R_a = 82$
Medellång livslängd för beräkningen	L70B50 vid 25°C: > 60 000 tim.
Färgkonsistens SDCM	Startvärde: 3
Ljusintensitetsfördelning	<div style="display: flex; justify-content: space-around;"><div style="text-align: center;"><p>L 910</p></div><div style="text-align: center;"><p>L 930</p></div></div>
Bevakningsräckvidd	L 910 S, L 930 S: 12 m

Bevakningsvinkel	L 910 S: 180° L 930 S: 140°
Efterlystid	L 910 S, L 930 S: 120 sek. - 15 min.
Skymningsinställning	L 910 S, L 930 S: 2 - 20 lux
Effektljus	L 910 S, L 930 S: valfritt via DIP-brytare
Ljuskälla	LED
Skyddsklass	IP 44
Isolationsklass	L 910 S, L 910: II L 930 S, L 930: I
Omgivningstemperatur	-20 °C till +40 °C
Energieffektclass:	Denna produkt har en ljuskälla i energieffektclass L 910 S, L 910: "E". L 930 S, L 930: "D".

11. Driftstörningar

Störning	Orsak	Åtgärd
Armaturen utan spänning	<ul style="list-style-type: none"> ■ Säkring har utlöst, inte påkopplad, strömförsörjning avbruten ■ Kortslutning i nätanslutningens matarledning ■ Eventuellt befintlig nätströmbrytare FRÅN 	<ul style="list-style-type: none"> ■ Slå till säkringen, byt ut, slå till spänningen, testa med spänningsprovare ■ Kontrollera anslutningarna ■ Slå till nätströmbrytaren
Armaturen tänds inte	<ul style="list-style-type: none"> ■ Felaktig skymningsinställning ■ Nätströmbrytare FRÅN ■ Säkring har utlöst 	<ul style="list-style-type: none"> ■ Ställ in på nytt ■ Tillkoppla ■ Slå till säkringen, byt ut, kontrollera evtl. anslutningen
Armaturen släcks inte	<ul style="list-style-type: none"> ■ Ständig rörelse i bevakningsområdet 	<ul style="list-style-type: none"> ■ Kontrollera området
Armaturen släcks inte helt	<ul style="list-style-type: none"> ■ Grundljus har valts 	<ul style="list-style-type: none"> ■ Kontrollera DIP 1 och DIP 2
Armaturen tänds utan förnimbar rörelse	<ul style="list-style-type: none"> ■ Armaturen inte korrekt monterad ■ Rörelse fanns, men kunde inte detekteras (rörelse bakom en vägg, rörelse av ett litet objekt i lampans omedelbara närhet osv.) 	<ul style="list-style-type: none"> ■ Fixera armaturhus och lampkupa ■ Kontrollera området

1. Om dette dokument

Læs vejledningen omhyggeligt, og gem den.

- Ophavsretligt beskyttet. Eftertryk, også i uddrag, kun med vores tilladelse.

Symbolforklaring



Advarsel mod farer!

2. Generelle sikkerhedsanvisninger



Afbryd spændingstilførslen, før der arbejdes på enheden!

- Ved montering skal spændingen til den el-ledning, der skal tilsluttes, være afbrudt. Sluk derfor først strømmen, og kontrollér med en spændingstester, at spændingen er afbrudt.
- Når lampen installeres, arbejdes der med netspænding. Derfor skal arbejdet udføres fagligt korrekt i overensstemmelse med det pågældende lands normale installationsforskrifter og tilslutningsforhold. (f.eks. **DE** - VDE 0100, **AT** - ÖVE / ÖNORM E8001-1, **CH** - SEV 1000)
- Brug kun originale reservedele.
- Reparationer må kun udføres på autoriserede værksteder.

3. L 910 S, L 910, L 930 S, L 930

Korrekt anvendelse

L 910 S, L 930 S

- LED-lampe Uplight/Up-Downlight med infrarød-sensor.

Korrekt anvendelse

L 910, L 930

- LED-lampe Uplight/Up-Downlight.

L 910 S, L 930 S:

Den integrerede infrarøde sensor registrerer den usynlige varmeudstråling fra genstande (mennesker, dyr, etc.), der bevæger sig. Den registrerede varmeudstråling omsættes elektronisk og tænder automatisk lampen.

Ved forhindringer, som f.eks. mure eller glasruder, registreres der ingen varmeudstråling, hvorfor lampen ikke tændes.

Der kan som tilvalg indstilles en skumringsstyret effektbelysning på væggen.

Vigtigt:

Den bedste bevægelsesovervågning opnår du ved at placere lampen vinkelret i forhold til gangretningen, og der ikke er forhindringer (som f.eks. træer, mure osv.), der blokerer sensorens synsfelt. Rækkevidden er begrænset, hvis du går direkte hen mod lampen.

Leveringsomfang (fig. 3.1/3.2/3.3/3.4)

- Lampe
- Vægholder
- Tre skruer
- Tre rawplugs
- Tre afstandsholdere
- To sikringskruer

Produktmål L 910 S, L 910 (fig. 3.5)

Produktmål L 930 S, L 930 (fig. 3.6)

Oversigt over enheden (fig. 3.7/3.8)

- A** Vægbeslag
- B** Tilslutningsklemme
- C** Lampehus
- D** IR-sensor (kun L 910 S, L 930 S)

Overvågningsområde (fig. 3.9)

(kun L 910 S, L 930 S)

Lysstyrkefordeling L 910 S, L 910

(fig. 3.10)

Lysstyrkefordeling L 930 S, L 930

(fig. 3.11)

4. Elektrisk tilslutning

Ledningsdiagram (fig. 4.1)

Netledningen består af en ledning med 3 ledere:

L = fase (for det meste sort, brun eller grå)

N = nulleder (ofte blå)

PE = beskyttelsesleder (grøn/gul)

K = kommunikationsledning (tilvalg)
(kun L 910 S, L 930 S)

Hvis du er i tvivl, skal du identificere ledningerne med en spændingstester og derefter afbryde spændingen igen. Fase (**L**) og nulleder (**N**) tilsluttes tilslutningsklemmen, og jordledningen (**PE**) tilsluttes klemmen (**E**) (fig. 5.5/5.6).

Vigtigt:

Ombytning af tilslutningerne fører senere til kortslutning i enheden eller i sikringsboksen. Hvis dette sker, skal de enkelte ledninger identificeres og monteres igen. I nettilførslen kan der naturligvis installeres en tænd/sluk-afbryder.

Lyskilden i denne lampe kan ikke udskiftes. Hvis lyskilden skal udskiftes (f.eks. når den ikke fungerer længere), skal hele lampen udskiftes

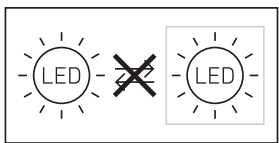

Gruppeadfærd

Via kommunikationsledningen (**K**) er det muligt at lave et internt STEINEL-gruppenetværk med L 910 S, L 930 S. Dette gør du ved at brække afdækningsfligen ud i tilslutningsrummet (fig. 4.2).

Der kan maksimalt være 10 lamper i samme netværk. Kommunikationsledningens længde må maksimalt være 50 m.

Den første lampe i en gruppe, der registrerer bevægelse, tænder hele gruppen. Hvis der ikke registreres yderligere bevægelser, efter at

tidsindstillingen er udløbet, slukker den sidste lampe i en gruppe hele gruppen.

Bemærk:

- Der må ikke sættes spænding til kommunikationsledningen. Der må ikke omskiftes eksterne belastninger!
- I gruppenetværket følger alle lamper de værdier, som er indstillet individuelt med DIP-kontakterne.
- I testtilstand er gruppenetværk ikke muligt.

5. Montering

- Kontrollér alle komponenter for beskadigelser.
- Er produktet beskadiget, må det ikke tages i brug.
- Sørg ved montering af lampen for, at den fastgøres et sted uden vibrationer.
- Vælg et egnet monteringssted, hvor der er taget hensyn til rækkevidde og bevægelsesregistrering.

Monteringsstrin

- Afbryd strømforsyningen (fig. 4.1)
- Afmærk borehuller (fig. 5.1)
- Bor huller, og sæt rawplugs i (fig. 5.2)
- Sæt lukkeproppen i (kun L 910)
- Montering ved skjult tilførselsledning (fig. 5.3)
- Montering ved synlig tilførselsledning (fig. 5.4)
- Tilslut tilslutningskablet
 - Tilslut jordlederen (**PE**) til klemme (**E**) (**L 910 S, L 910**) (fig. 5.5)
 - Tilslut tilførselsledningens jordleder (**PE**) til WAGO-klemmen (**L 930 S, L 930**) (fig. 5.6)
- Foretag indstillinger → "6. Funktion"
- Sæt lampehuset på, og skru det fast med sikringsskrue (fig. 5.7)

Vigtigt:

- Kontrollér, at lampehuset er skruet korrekt fast.
- Slå strømforsyningen til (fig. 5.7)

6. Funktion

Funktionerne kan indstilles for sensorvarianterne L 910 S, L 930 S.

Fabriksindstilling: Alle DIP-kontakter OFF

Efter installation kan lampen tages i brug. Alle forprogrammerede funktioner indstilles via DIP-kontakterne 1 til 6 (fig. 6.1).

DIP 1: Effektllys

OFF = sensordrift hovedlys/softstart
ON = effektllys fra den indstillede skumringsværdi, hovedlys via sensor

DIP 2: Natsparetilstand effektllys

OFF = effektllys TÆNDT hele natten
ON = effektllys TÆNDT den halve nat afhængigt af den valgte position på DIP 1

DIP 3: Skumringsindstilling

OFF = 20 lux
ON = 2 lux

DIP 4: Tidsindstilling

OFF = 2 minutter
ON = 15 minutter

DIP 5: Testtilstand

OFF = testtilstand slukket
ON = testtilstand tændt (5 sekunder)

Bemærk:

Kommunikationen (tilvalgt gruppenetværk) til lamperne i netværket er slukket i testdrift. Kun den aktuelle lampe er i testdrift. De andre lamper er fortsat i gruppetilstand. Forsinkelsestiden er på 8 sekunder. Lampen er i dagdrift. Manual override (4 h-tilstand) er ikke mulig i testdrift.

DIP 6: Rækkeviddeindstilling

OFF = 12 m (fig. 6.2)
ON = 5 m (fig. 6.3)

Hvis der monteres en tænd-/slukkontakt i netledningen, er følgende funktioner mulige foruden tænd og sluk:

Permanent lys (fig. 6.4)

1) Tænd permanent belysning:

Sluk og tænd 2 x for kontakten. Lampen indstilles på 4 timers permanent belysning. Derefter skifter den automatisk tilbage til sensorstyring.

2) Sluk permanent belysning:

Sluk og tænd 1 x for kontakten. Lampen slukker eller skifter til sensorstyring.

Vigtigt:

Tænd og sluk skal udføres inden for 0,2 til 1 sekund.

Bemærk:

Ved grupper i netværk sendes denne kommando til alle tilsluttede lamper.

DK

7. Vedligeholdelse/pleje

Produktet er vedligeholdelsesfrit. Lampen kan i tilfælde af tilsmudsning rengøres med en fugtig klud (uden rengøringsmiddel).

Vigtigt: Transformeren kan ikke udskiftes.

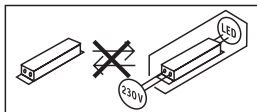

8. Bortskaffelse

Elapparater, tilbehør og emballage skal bortskaffes til miljøvenlig genvinding.



Smid ikke elapparater ud sammen med husholdningsaffaldet!

Gælder kun for EU-lande:

I henhold til det gældende europæiske direktiv om kasserede el- og elektronikapparater og dette direktivs implementering i national lovgivning skal kasserede el-apparater indsamles separat og bortskaffes til miljøvenlig genvinding.

9. Producentgaranti

Dette STEINEL-produkt er fremstillet med største omhu, funktions- og sikkerhedstestet iht. de gældende forskrifter samt underlagt stikprøvekontrol. STEINEL garanterer for upåklagelig beskaffenhed og funktion. Garantien gælder 36 måneder fra den dag, produktet er solgt til forbrugeren. Vi afhjælper mangler, der skyldes materiale- eller fabrikationsfejl, og garantien ydes i form af reparation eller udskiftning af defekte dele efter vores valg. Der ydes ikke garanti ved skader på sliddele, ej heller ved skader og mangler, der er opstået pga. ukorrekt behandling og vedligeholdelse. Yderligere følgeskader på fremmede genstande dækkes ikke.



Garantien gælder kun, hvis den ikke-adskilte enhed sammen med en beskrivelse af fejlen, kassebon eller faktura (købsdato og forhandlerstempel) sendes velemballeret til den pågældende serviceafdeling.

Reparationservice:

Når garantiperioden er udløbet, eller i tilfælde af mangler, der ikke dækkes af garantien, skal du spørge nærmeste serviceværksted om mulighederne for reparation.

3 ÅRS
PRODUCENT
GARANTI

10. Tekniske data

Mål (H x B x D)	L 910 S, L 910: 235 x 80 x 85 mm L 930 S, L 930: 137 x 63 x 92 mm
Nettilslutning	220-240 V, 50/60 Hz
Effektforbrug (P _{on})	L 910 S, L 910: 9,80 W L 930 S, L 930: 9,30 W
Lysstyrke	L 910 S, L 910: 797 lm L 930 S, L 930: 457 lm
Effektivitet	L 910 S, L 910: 81 lm/W L 930 S, L 930: 49 lm/W
Standby sensor (P _{sb})	0,30 W
Farvetemperatur	3.000 K (varm hvid)
Farvegengivelsesindeks	R _a = 82
Gennemsnitlig beregnet levetid	L70B50 ved 25°C: > 60.000 timer
Farvekonsistens SDCM	Startværdi: 3
Lysstyrkefordeling	<div style="display: flex; justify-content: space-around;"><div style="text-align: center;"><p>L 910</p></div><div style="text-align: center;"><p>L 930</p></div></div>
Overvågningsrækkevidde	L 910 S, L 930 S: 12 m

Overvågningsvinkel	L 910 S: 180° L 930 S: 140°
Tidsindstilling	L 910 S, L 930 S: 120 sek. - 15 min.
Skumringsindstilling	L 910 S, L 930 S: 2 - 20 Lux
Effektlys	L 910 S, L 930 S: tilvalg via DIP-kontakt
Lyskilde	LED
Kapslingsklasse	IP 44
Beskyttelsesklasse	L 910 S, L 910: II L 930 S, L 930: I
Omgivelsestemperatur	-20 °C til +40 °C
Energieffektivitetsklasse	Dette produkt indeholder en lyskilde i energieffektivitetsklasse L 910 S, L 910: "E". L 930 S, L 930: "D".

DK

11. Driftsforstyrrelser

Fejl	Årsag	Afhjælpning
Lampe uden spænding	<ul style="list-style-type: none"> ■ Sikring udløst, ikke slået til, ledning afbrudt ■ Kortslutning i nettilførslen ■ En eventuel netafbryder er slået fra 	<ul style="list-style-type: none"> ■ Slå sikring til, udskift, tænd tænd/sluk-kontakt, kontrollér ledning med en spændingstester ■ Kontrollér tilslutninger ■ Slå netafbryderen til
Lampen tænder ikke	<ul style="list-style-type: none"> ■ Der er valgt en forkert skumringsindstilling ■ Nettilslutning slukket ■ Sikring udløst 	<ul style="list-style-type: none"> ■ Indstilles på ny ■ Tænd ■ Slå sikring til, udskift, kontrollér evt. tilslutning
Lampen slukker ikke	<ul style="list-style-type: none"> ■ Konstant bevægelse i overvågningsområdet 	<ul style="list-style-type: none"> ■ Kontrollér området
Lampen slukker ikke helt	<ul style="list-style-type: none"> ■ Grundlys er valgt 	<ul style="list-style-type: none"> ■ Kontrollér DIP 1 og DIP 2
Lampen tændes, uden at der kan ses nogen bevægelse	<ul style="list-style-type: none"> ■ Lampen er ikke fast monteret ■ Der var en bevægelse, som dog ikke blev set af iagttageren (bevægelse bag væg, et lille objekt har bevæget sig umiddelbart i nærheden af lampen etc.) 	<ul style="list-style-type: none"> ■ Monter huset, så det sidder fast ■ Kontrollér området

1. Tämä asiakirja

Lue huolellisesti ja säilytä tulevaa tarvetta varten!

- Tekijänoikeudellisesti suojattu. Jälkipainatus (myös osittainen) sallittu vain, mikäli annamme siihen luvan.

Symbolit



Vaaroista ilmoittava varoitus!

2. Yleiset turvaohjeet



Katkaise virta, ennen kuin suoritat laitteelle mitään toimenpiteitä!

- Asennus on tehtävä jännitteettömänä. Katkaise siksi ensin virta ja tarkista jännitteettömyys jännitteenkoettimella.
- Valaisin kytketään verkkojännitteeseen. Asennus on suoritettava asiantuntevasti. Voimassa olevia asennus- ja liitäntäohjeita on noudatettava.
- Käytä ainoastaan alkuperäisiä varaosia.
- Ainoastaan ammattikorjaamo saa korjata laitteen.

3. L 910 S, L 910, L 930 S, L 930

Käyttötarkoituksen mukainen käyttö

L 910 S, L 930 S

- Infrapunatunnistimella varustettu Uplight-/Up-Downlight-LED-valaisin.

Käyttötarkoituksen mukainen käyttö

L 910, L 930

- Uplight-/Up-Downlight-LED-valaisin.

L 910 S, L 930 S:

Valaisimeen asennettu infrapunatunnistin havaitsee liikkuvista ihmisistä, eläimistä jne. lähtevän lämpösäteilyn. Lämpösäteily muunnetaan elektronisesti ja valaisin kytkeytyy automaattisesti päälle. Erilaiset esteet (esim. seinät tai lasiruudut) estävät lämpösäteilyn tunnistuksen eikä kytkeä tällöin tapahdu.

Valinnaisesti voidaan asettaa hämäläohjattu tehostevalo.

Tärkeää:

Tunnistus tapahtuu varmimmin, kun valaisin asennetaan sivuttain kulkusuuntaan nähden, eikä esim. puita tai seiniä ole esteenä. Toiminta-alue on rajallinen kuljettaessa suoraan valaisinta kohti.

Toimituslaajuus (**kuva 3.1/3.2/3.3/3.4**)

- Valaisin
- Seinäkiinnitysosa
- Kolme ruuvia
- Kolme tulppaa
- Kolme välikettä
- Kaksi kiinnitysruuvia

Tuotteen mitat L 910 S, L 910 (**kuva 3.5**)

Tuotteen mitat L 930 S, L 930 (**kuva 3.6**)

Laitteen yleiskuva (**kuva 3.7/3.8**)

- A** Seinäkiinnitysosa
- B** Kytkeäliitin
- C** Valaisinrunko
- D** IR-tunnistin (vain L 910 S, L 930 S)

Toiminta-alue (**kuva 3.9**)

(vain L 910 S, L 930 S)

Valovoimakkuuden jakaantuminen L 910 S, L 910 (**kuva 3.10**)

Valovoimakkuuden jakaantuminen L 930 S, L 930 (**kuva 3.11**)

4. Sähköliitäntä

Kytkeäkaavio (**kuva 4.1**)

Verkkojohtona käytetään 3-johtimista kaapelia:

- L** = vaihe (useimmiten musta, ruskea tai harmaa)
- N** = nolajohdin (useimmiten sininen)
- PE** = suojamaajohdin (vihreä/keltainen)
- K** = tietoliikennejohto (valinnainen)
(vain L 910 S, L 930 S)

Epäselvissä tapauksissa johdot on tunnistettava jännitteenkoettimella; kytke sen jälkeen jälleen jännitteettömäksi. Vaihe (L) ja nollajohdin (N) liitetään kytkentäliittimeen, suojamaajohdin (PE) liitetään liittimeen (E). (kuva 5.5/5.6)

Tärkeää:

Liitäntöjen vaihtuminen keskenään johtaa oikosulkuun laitteessa tai sulakekotelossa. Tässä tapauksessa yksittäiset johdot on tunnistettava ja yhdistettävä uudelleen. Verkkojohtoon voidaan asentaa virtakytkin virran kytkemiseksi ja katkaisemiseksi.

Tämän valaisimen valonlähdettä ei voi vaihtaa; koko valaisin on vaihdettava uuteen, jos valonlähde ei enää toimi (esim. sen käyttöiän päätyttyä).

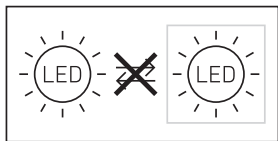

Ryhmäkäyttäytyminen

Tietoliikennejohdon (K) avulla valaisimet L 910 S, L 930 S voidaan kytkeä sisäiseen STEINEL-ryhmään. Riko sitä varten suojus kytkentätilassa. (Kuva 4.2)

Ryhmään on mahdollista kytkeä enintään 10 valaisinta. Tietoliikennejohto saa olla enintään 50 m pitkä. Ryhmän ensimmäinen liikkeen havaitseva valaisin kytkee koko ryhmän PÄÄLLE. Jos kytkentäajan asetuksen kuluttua loppuun ei tunnisteta liikettä, ryhmän viimeinen valaisin kytkee koko ryhmän POIS PÄÄLTÄ.

Huomaus:

- Tietoliikennejohdossa ei saa olla jännitettä. Älä kytke ulkoisia kuormia!
- Kaikki valaisinryhmään kuuluvat valaisimet noudattavat niille yksilöllisesti DIP-kytkimellä asetettuja arvoja.
- Kytkeminen ryhmään ei ole mahdollista testauksessa.

5. Asennus

- Tarkista, että missään komponentissa ei ole vaurioita.
- Älä ota tuotetta käyttöön, jos siinä on vaurioita.
- Valaisimen asennuksessa on varmistettava, että valaisin kiinnitetään tärinättömään paikkaan.
- Valitse sopiva kiinnityspaikka, ota valinnassa huomioon toimintaetäisyys ja toiminta-alue.

Asennuksen vaiheet

- Katkaise virta (kuva 4.1)
- Merkitse reiät (kuva 5.1)
- Poraa reiät ja aseta tulpat (kuva 5.2)
- Aseta tiivistystulpat (vain L 910)
- Johdon oppoasennus (kuva 5.3)
- Johdon pinta-asennus (kuva 5.4)
- Liitä liitäntäkaapeli
 - Liitä suojamaajohdin (PE) liittimeen (E) (L 910 S, L 910) (kuva 5.5)
 - Liitä johdon suojamaajohdin (PE) WAGO-liittimeen (L 930 S, L 930) (kuva 5.6)
- Tee asetukset → "6. Toiminta"
- Aseta valaisinrunko ja kiinnitä kiinnitysruuveilla (kuva 5.7)

Tärkeää:

Varmista, että valaisinrunko on kiinnitetty hyvin.

- Kytke virta päälle (kuva 5.7)

6. Toiminta

Toiminnot voidaan säätää tunnistinmalleille L 910 S, L 930 S.

Tehdasasetus: kaikki DIP-kytkimet OFF

Valaisin voidaan ottaa käyttöön, kun se on asennettu. Kaikki ennalta ohjelmoidut toiminnot kytketään DIP-kytkimien 1–6 avulla. (Kuva 6.1)

DIP 1: tehostevalo

OFF = tunnistinkäyttö päävalo / pehmeä kytkentä

ON = tehostevalo asetetusta hämähälystyksestä alkaen, päävalo tunnistimen kautta

DIP 2: säästökäyttötila (pimeäksi ajaksi), tehostevalo

OFF = tehostevalo PÄÄLLÄ koko pimeään ajan
ON = tehostevalo PÄÄLLÄ puolet yöstä
DIP 1 -kytkimellä valitusta asemasta riippuen

DIP 3: Hämäryystason asetus

OFF = 20 luksia
ON = 2 luksia

DIP 4: kytkentäajan asetus

OFF = 2 minuuttia
ON = 15 minuuttia

DIP 5: testaustila

OFF = testaustila kytketty pois päältä
ON = testaustila kytketty päälle (5 sekuntia)

Huomautus:

Yhteys (valinnainen ryhmäkytkentä) ryhmäksi kytkettyihin valaisimiin on testaustilassa pois päältä. Vain sen hetkinen valaisin on testaustilassa. Muut valaisimet ovat edelleenkin ryhmätilassa. Viive on 8 sekuntia. Valaisin on päiväkäytössä. Manual Override (4h-tila) ei ole mahdollista testaustilassa.

DIP 6: toimintaetäisyyden rajaus

OFF = 12 m (kuva 6.2)
ON = 5 m (kuva 6.3)

Jos verkkojohtoon asennetaan kytkin, seuraavat toiminnot ovat mahdollisia valon kytkennän ja sammuttamisen lisäksi:

Jatkuvan valaistuksen kytkentä (kuva 6.4)

1) Jatkuvan valaistuksen kytkeminen päälle:

Kytkin 2x POIS ja PÄÄLLE. Valaisin kytketään jatkuvan valaistuksen toimintoon 4 tunnin ajaksi. Sen jälkeen se siirtyy automaattisesti takaisin tunnistinkäyttöön.

2) Jatkuvan valaistuksen sammuttaminen:

Kytkin 1 x POIS ja PÄÄLLE. Valaisin kytketty pois päältä / siirtyy tunnistinkäyttöön.

Tärkeää:

Kytkenät on tehtävä 0,2–1 sekunnin sisällä.

Huomautus:

Kun valaisimia on kytketty ryhmäksi, tämä komento menee kaikille liitetyille valaisimille.

7. Huolto/hoido

Tuote on huoltovapaa.

Likaantunut valaisin voidaan puhdistaa kostealla liinalla (älä käytä puhdistusaineita).

Tärkeää: Käyttölaitetta ei voi vaihtaa uuteen.

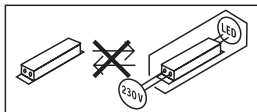

8. Hävittäminen

Sähkölaitteet, tarvikkeet ja pakkaukset tulee toimittaa ympäristöystävälliseen kierrätykseen.



Älä heitä sähkölaitteita talousjätteiden sekaan!

Vain EU-maat:

Voimassa olevan eurooppalaisen sähkö- ja elektroniikkaromua koskevan direktiivin ja sen kansalliseen lainsäädäntöön saattamisen mukaisesti käyttökeltottomat sähkölaitteet on koottava erikseen ja toimitettava ympäristöystävälliseen kierrätykseen.

9. Valmistajan takuu

Tämä STEINEL-tuote on valmistettu huolellisesti, ja sen toiminta ja turvallisuus on testattu voimassa olevien määräysten mukaisesti. Tuotantoa valvotaan pistokokein. STEINEL myöntää takuun tuotteen moitteettomalle toiminnalle ja rakenteelle. Takuuaika on 36 kuukautta ostopäivästä alkaen. Tänä aikana STEINEL vastaa kaikista materiaali- ja valmistusvirioista valintansa mukaan joko korjaamalla tai vaihtamalla vialliset osat. Takuun piiriin eivät kuulu kuluvat osat eivätkä vahingot, jotka ovat aiheutuneet väärästä huollosta tai käsittelystä tai laitteen putoamisesta. Takuu ei koske laitteen muille esineille mahdollisesti aiheuttamia vahinkoja. Viallinen laite toimitetaan yhdessä lyhyen



virhekuvauksen ja ostokuitin kanssa (ostopäivämäärä ja myyjäiliikkeen leima) hyvin pakattuna lähimpään huoltopisteeseen. Takuu raukeaa, jos tuotetta on avattu enemmän kuin tuotteen asentaminen vaatii.

Korjauspalvelu:

Takuuajan jälkeen tai takuun piiriin kuulumattoman vian ollessa kyseessä ota yhteyttä huoltopalveluumme ja pyydä tietoja korjausmahdollisuuksista.

3 VUODEN
VALMISTAJAN
TAKUU

10. Tekniset tiedot

Mitat (K x L x S)	L 910 S, L 910: 235 x 80 x 85 mm L 930 S, L 930: 137 x 63 x 92 mm
Verkkoliitäntä	220–240 V, 50/60 Hz
Ottoteho (P_{on})	L 910 S, L 910: 9,80 W L 930 S, L 930: 9,30 W
Valaisuteho	L 910 S, L 910: 797 lm L 930 S, L 930: 457 lm
Hyötysuhde	L 910 S, L 910: 81 lm/W L 930 S, L 930: 49 lm/W
Standby, tunnistin (P_{sb})	0,30 W
Väriämpötila	3 000 K (lämmin valkoinen)
Värintoistoindeksi	$R_a = 82$
Keskimääräinen mitoituselinikä	L70B50, 25 °C: > 60 .000 h
Väriin konsistenssi SDCM	Alkuarvo: 3
Valovoimakkuuden jakautuminen	<div style="display: flex; justify-content: space-around; align-items: center;"> <div style="text-align: center;"> <p>L 910</p>  </div> <div style="text-align: center;"> <p>L 930</p>  </div> </div>
Tunnistusetäisyys	L 910 S, L 930 S: 12 m
Toimintakulma	L 910 S: 180° L 930 S: 140°
Kytentääjan asetus	L 910 S, L 930 S: 120 s - 15 min
Hämäryystason asetus	L 910 S, L 930 S: 2 - 20 Lux

Tehostevalot	L 910 S, L 930 S: valinnaisena DIP-kytkimen avulla
Valonlähde	LED
Kotelointiluokka	IP 44
Suojausluokka	L 910 S, L 910: II L 930 S, L 930: I
Ympäristölämpötila	-20 °C ... +40 °C
Energiatehokkuusluokka	Tuote sisältää valonlähteen, jonka energiatehokkuusluokka on L 910 S, L 910: "E". L 930 S, L 930: "D".

11. Käyttöhäiriöt

Häiriö	Syy	Häiriön poisto
Valaisimelle ei tule virtaa	<ul style="list-style-type: none"> ■ sulake on lauennut, ei kytketty päälle, katkos johdossa ■ oikosulku verkkojohdossa ■ valo sammutettu mahdollisesti verkkokytkimellä 	<ul style="list-style-type: none"> ■ kytke sulake päälle, vaihda sulake, kytke verkkokytkin päälle, tarkista johto jännitteenkoettimella ■ tarkasta liitännät ■ kytke verkkokytkin päälle
Valaisin ei kytkeydy päälle	<ul style="list-style-type: none"> ■ väärä hämäryystason asetus ■ verkkokytkin pois päältä ■ sulake on lauennut 	<ul style="list-style-type: none"> ■ säädä uudelleen ■ kytke päälle ■ kytke sulake päälle, vaihda sulake, tarkista liitäntä tarvittaessa
Valaisin ei kytkeydy pois päältä	<ul style="list-style-type: none"> ■ jatkuvaa liikettä toiminta-alueella 	<ul style="list-style-type: none"> ■ tarkista alue
Valaisin ei kytkeydy kokonaan pois päältä	<ul style="list-style-type: none"> ■ valittu perusvalaistus 	<ul style="list-style-type: none"> ■ tarkasta DIP 1 ja DIP 2
Valaisin kytkeytyy päälle ilman havaittua liikettä	<ul style="list-style-type: none"> ■ valaisinta ei ole asennettu liikkumattomasti ■ liikettä on ollut, mutta tarkkailija ei pystynyt havaitsemaan sitä (liike seinän takana, pienen kohteen liike valaisimen välittömässä läheisyydessä jne.) 	<ul style="list-style-type: none"> ■ asenna valaisin kiinteään liikkumattomaan alustaan ■ tarkista alue

1. Om dette dokumentet

Les dokumentet nøye og ta godt vare på det.

- Med opphavsrett. Ettertrykk, også i utdrag, kun med vår tillatelse.

Symbolforklaring



Advarsel om fare!

2. Generelle sikkerhetsinstrukser



Koble fra strømtilførselen før du foretar arbeider på apparatet!

- Ved montering må strømledningen som skal tilkobles, være uten spenning. Slå derfor først av strømmen og bruk en spenningsstester til å kontrollere at strømtilførselen er stanset.
- Under installasjon av lampen kommer man i berøring med strømmettet. Arbeidet skal derfor utføres av fagfolk i henhold til lokale elektroinstallasjonsforskrifter og tilkoblingskrav. (f.eks. **DE** - VDE 0100, **AT** - ÖVE / ÖNORM E8001-1, **CH** - SEV 1000)
- Bruk kun originale reservedeler.
- Reparasjoner skal kun utføres på autoriserte verksteder.

3. L 910 S, L 910, L 930 S, L 930

Forskriftsmessig bruk

L 910 S, L 930 S

- LED-lampe uplight-/up-downlight med infrarødsensor.

Forskriftsmessig bruk

L 910, L 930

- LED-lampe uplight-/up-downlight.

L 910 S, L 930 S:

Den integrerte infrarødsensoren registrerer den usynlige varmestrålingen fra f.eks. mennesker eller dyr som beveger seg. Den registrerte varmestrålingen omsettes elektronisk og tenner

lampen automatisk. Det registreres ingen varmestråling gjennom hindre som f.eks. murer eller glassflater, dvs. at lampen ikke slår seg på.

Et skumringsstyrt effektlys på veggen kan stilles inn om ønsket.

Viktig:

Den sikreste bevegelsesregistreringen får man når lampen monteres til siden for gangretningen og sensorens sikt ikke hindres av f.eks. murer og trær. Rækkevidden er innskrenket når man går rett mot lampen.

Leveringsomfang (ill. 3.1/3.2/3.3/3.4)

- Lampe
- Veggbrakett
- Tre skruer
- Tre skruer/sats
- Tre avstandsstykker
- To sikringskruer

Produktmål L 910 S, L 910 (ill. 3.5)

Produktmål L 930 S, L 930 (ill. 3.6)

Apparatoversikt (ill. 3.7/3.8)

- A** Veggbrakett
- B** Koblingsklemme
- C** Lampehus
- D** IR-sensor (kun L 910 S, L 930 S)

Dekningsområde (ill. 3.9)

(kun L 910 S, L 930 S)

Lysstyrkefordeling L 910 S, L 910 (ill. 3.10)

Lysstyrkefordeling L 930 S, L 930 (ill. 3.11)

4. Elektrisk tilkobling

Koblingskjema (ill. 4.1)

Nettledningen består av en 3-ledet kabel:

- L** = fase (som regel svart, brun eller grå)
- N** = nulleleder (som regel blå)
- PE** = jordleder (grønn/gul)
- K** = kommunikasjonsledning (ekstrautstyr) (kun L 910 S, L 930 S)

I tvilstilfeller må ledningene kontrolleres med en spenningsstester. Deretter slås strømtilførselen av igjen. Fase (**L**) og nulleleder (**N**) kobles

til kroneklemmen, jordleder (PE) kobles til klemmen (E). (ill. 5.5/5.6)

OBS:

Forveksles koblingene, fører dette senere til kortslutning i apparatet eller i sikringsskapet. I så tilfelle må de enkelte ledningene identifiseres og kobles til på nytt. Det kan selvsagt monteres en bryter på nettleidingen til å slå av og på

Lyskilden i denne lampen kan ikke skiftes ut. Dersom lyskilden skal erstattes (f.eks. mot slutten av levetiden), må hele lampen skiftes ut.

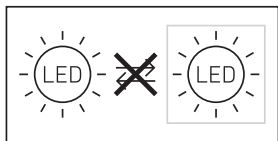

Gruppereaksjon

Med kommunikasjonsledningen (K) kan L 910 S, L 930 S kobles sammen i en STEINEL-intern gruppe. Trykk ut lasken i tilkoblingsrommet (ill. 4.2).

Det kan kobles maks. 10 lamper sammen. Maks. lengde på kommunikasjonsledningen er 50 m.

Den av lampene i en gruppe som registrerer en bevegelse først, slår hele gruppen PÅ. Registreres ingen videre bevegelser etter at innstilt tid er omme, slår den siste lampen i en gruppe hele gruppen AV.

NB:

- Kommunikasjonsledningen må ikke tilføres spenning. Ekstern ballast skal ikke tilkobles!
- Innenfor den sammenkoblede gruppen følger alle lamper sine individuelle verdier, innstilt via DIP-bryter.
- Gruppesammenkobling er ikke mulig i testmodus.

5. Montering

- Kontroller alle komponenter for skader.
- Ikke ta produktet i bruk dersom det er skadet.

- Påse at lampen monteres slik at den ikke kan vibrere.
- Velg et egnet monteringssted og ta hensyn til rekkevidde og bevegelsesregistrering.

Fremgang ved montering:

- Slå av strømtilførselen (ill. 4.1)
- Tegn borehull (ill. 5.1)
- Bor hull og sett inn pluggen (ill. 5.2)
- Sett inn tetningspluggen (kun L 910)
- Montering ved skjult ledningsføring (ill. 5.3)
- Montering ved åpen ledningsføring (ill. 5.4)
- Koble til ledningen
 - Koble jordlederen (PE) til klemmen (E) (L 910 S, L 910) (ill. 5.5)
 - Koble jordlederen (PE) for tilførselsledningen til WAGO-klemmen (L 930 S, L 930) (ill. 5.6)
- Foreta innstillinger → «6. Funksjon»
- Sett på lampehuset og skru det fast med sikringskruene (ill. 5.7)

Viktig:

Forviss deg om at lampehuset er skrudd godt fast.

- Slå på strømtilførselen (ill. 5.7)

6. Funksjon

Funksjonene kan stilles inn for sensorvariantene L 910 S og L 930 S.

Fabrikkinnstilling: alle DIP-brytere OFF

Når lampen er installert, kan den tas i drift. Alle forhåndsprogrammerte funksjoner utføres via DIP-bryterne 1 til 6. (ill. 6.1)

DIP 1: Effektlyt

OFF = sensordrift hovedlys/softstart

ON = effektlyt fra innstilt skumringsverdi, hovedlys via sensor

DIP 2: Nattparemodus effektlyt

OFF = effektlyt PÅ hele natten

ON = effektlyt PÅ halve natten avhengig av posisjonen som er valgt ved DIP 1

DIP 3: Skumringsinnstilling

OFF = 20 lux

ON = 2 lux

DIP 4: Tidsinnstilling

OFF = 2 minutter

ON = 15 minutter

DIP 5: Testmodus

OFF = testmodus er slått av

ON = testmodus er slått på (5 sekunder)

NB:

Kommunikasjonen (ekstrautstyr gruppesammenkobling) med de tilkoblede lampene er deaktivert i testmodus. Kun den aktuelle lampen er i testmodus. De andre lampene befinner seg fortsatt i gruppemodus. Forsinkelsestiden er 8 sekunder. Lampen er i dagmodus. Manual Override (4 t-modus) er ikke mulig i testdrift.

DIP 6: Rekkeviddeinnstilling

OFF = 12 m (ill. 6.2)

ON = 5 m (ill. 6.3)

Dersom det monteres en nettbryter på nettledningen, har man følgende funksjoner i tillegg til enkel inn- og utkobling:

Permanent lys (ill. 6.4)

1) Tenne permanent lys:

Slå bryteren 2 x AV og PÅ. Lampen tennes med permanent lys i 4 timer. Deretter går den automatisk over i sensordrift igjen.

2) Slukke permanent lys:

Bryter 1 x AV og PÅ. Lampen slukkes eller går over til sensordrift.

OBS:

Koblingsprosessene må finne sted innen 0,2 til 1 sekund.

NB:

Ved sammenkobling av grupper gis denne kommandoen videre til alle tilkoblede lamper.

7. Vedlikehold/stell

Produktet er vedlikeholdsfritt.

Skulle lampen bli skitten, kan den rengjøres med en fuktig klut (uten rengjøringsmiddel).

Viktig: Funksjonsenheten kan ikke skiftes ut.

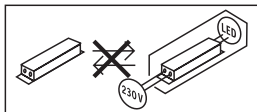

8. Avfallsbehandling

Elektriske apparater, tilbehør og emballasje skal resirkuleres på en miljøvennlig måte.



Ikke kast elektriske apparater i husholdningsavfallet!

Kun for EU-land:

I henhold til gjeldende europeisk direktiv for elektrisk og elektronisk avfall, og i samsvar med nasjonal lovgivning, skal elektriske apparater som ikke lenger kan benyttes, kildesorteres og gjenvinnes på en miljøvennlig måte.

9. Produsentgaranti

Dette STEINEL-produktet er fremstilt med største nøyaktighet. Det er testet mht. funksjon og sikkerhet i henhold til gjeldende forskrifter og deretter underkastet en stikkprøvekontroll. STEINEL gir full garanti for feilfri kvalitet og funksjon. Garantitiden utgjør 36 måneder, regnet fra dagen apparatet ble solgt til forbrukeren. Vi utbedrer mangler som kan føres tilbake til fabrikkasjonsfeil eller feil ved materialene. Garantien ytes ved reparasjon eller ved at deler med feil byttes ut. Garantien bortfaller ved skader på slitasjedeler, eller ved skader eller mangler som er oppstått som følge av ukyndig bruk eller vedlikehold. Følgeskader ved bruk (skader på andre gjenstander) dekkes ikke av garantien.

NO



Garantien ytes bare hvis hele apparatet pakkes godt inn og sendes til importøren. Legg ved en kort beskrivelse av feilen samt kvittering eller regning (kjøpsdato og forhandlers stempel).

Reparasjonsservice:

Etter garantidens utløp, eller ved mangler som ikke dekkes av garantien, kan du spørre forhandleren om muligheter for reparasjon.

3 Å R S
PRODUSENT
GARANTI

10. Tekniske spesifikasjoner

Mål (h x b x d)	L 910 S, L 910: 235 x 80 x 85 mm L 930 S, L 930: 137 x 63 x 92 mm
Spenning	220-240 V, 50/60 Hz
Effektopptak (P_{on})	L 910 S, L 910: 9,80 W L 930 S, L 930: 9,30 W
Lyseffekt	L 910 S, L 910: 797 lm L 930 S, L 930: 457 lm
Effektivitet	L 910 S, L 910: 81 lm/W L 930 S, L 930: 49 lm/W
Standby sensor (P_{sb})	0,30 W
Fargetemperatur	3 000 K (varmhvit)
Fargegjengivelsesindeks	$R_a = 82$
Middels levetid	L70B50 ved 25 °C: > 60 000 t.
Fargekonsistens SDCM	Startverdi: 3
Lysstyrkefordeling	<div style="display: flex; justify-content: space-around; align-items: center;"> <div style="text-align: center;"> <p>L 910</p>  </div> <div style="text-align: center;"> <p>L 930</p>  </div> </div>
Dekningsrekkevidde	L 910 S, L 930 S: 12 m
Dekningsvinkel	L 910 S: 180° L 930 S: 140°
Tidsinnstilling	L 910 S, L 930 S: 120 sek. - 15 min.
Skumringsinnstilling	L 910 S, L 930 S: 2 - 20 lux

Effektlys	L 910 S, L 930 S: ekstrautstyr via DIP-bryter
Lyselement	LED
Kapslingsgrad	IP 44
Kapslingsklasse	L 910 S, L 910: II L 930 S, L 930: I
Omgivelsestemperatur	-20 °C til +40 °C
Energieffektivitetsklasse	<p>Dette produktet inneholder en lyskilde med energieffektivitetsklasse</p> <p>L 910 S, L 910: «E».</p> <p>L 930 S, L 930: «D».</p>

11. Driftsfeil

Feil	Årsak	Tiltak
Lampen har ikke spenning	<ul style="list-style-type: none"> ■ Sikringen er gått, ikke slått på, brudd på ledningen ■ Kortslutning i nettledningen ■ En eventuell ledningsbryter er slått av 	<ul style="list-style-type: none"> ■ Aktiver sikringen, sett i ny, slå på ledningsbryteren, kontroller ledningen med en spenningstester ■ Kontroller koblingene ■ Slå på bryteren
Lampen tennes ikke	<ul style="list-style-type: none"> ■ Ikke korrekt valgt skumringsinnstilling ■ Nettbryter er AV ■ Sikringen er gått 	<ul style="list-style-type: none"> ■ Ny innstilling ■ Slå PÅ ■ Aktiver sikringen, sett i ny, kontroller ev. koblingene
Lampen slukkes ikke	<ul style="list-style-type: none"> ■ Permanente bevegelser i dekningsområdet 	<ul style="list-style-type: none"> ■ Kontroller området
Lampen slukkes ikke helt	<ul style="list-style-type: none"> ■ Grunnlys valgt 	<ul style="list-style-type: none"> ■ Kontroller DIP 1 og DIP 2
Lampen tennes uten at bevegelse er synlig	<ul style="list-style-type: none"> ■ Lampen er ikke festet godt nok ■ Det var bevegelser i området som observatøren ikke så (bevegelser bak vegg, et lite objekt beveget seg i umiddelbar nærhet av lampen etc.) 	<ul style="list-style-type: none"> ■ Monter lampehuset godt ■ Kontroller området

NO

1. Σχετικά με αυτό το έγγραφο

Παρακαλούμε διαβάσετε προσεκτικά και διαφυλάγετε!

- Κατοχυρωμένη τεχνολογία. Ανατύπωση, ακόμα και αποσπασματικά, μόνο κατόπιν δικής μας έγκρισης.

Εξήγηση συμβόλων



Προειδοποίηση ενώπιον κινδύνων!

2. Γενικές υποδείξεις ασφάλειας



Πριν από την εκτέλεση κάθε εργασίας στη συσκευή πρέπει να διακόπτετε την τροφοδοσία ηλεκτρικής τάσης!

- Κατά την εγκατάσταση πρέπει ο προς σύνδεση ηλεκτρικός αγωγός να είναι ελεύθερος ηλεκτρικής τάσης. Συνεπώς πρέπει πρώτα να διακόπτετε το ηλεκτρικό ρεύμα και να ελέγχετε με δοκιμαστικό τάσης αν πράγματι έχει διακοπεί η παροχή ηλεκτρικής τάσης.
- Κατά την εγκατάσταση του λαμπτήρα πρόκειται για εργασία στην τάση δικτύου. Για το λόγο αυτό πρέπει να εκτελείται εξειδικευμένα και σύμφωνα με τις σχετικές προδιαγραφές εγκατάστασης της εκάστοτε χώρας και τους κανονισμούς σύνδεσης. (π. χ. **DE** - VDE 0100, **AT** - ÖVE / ÖNORM E8001-1, **CH**- SEV 1000)
- Χρησιμοποιείτε μόνο γνήσια ανταλλακτικά.
- Επισκευές επιτρέπεται να εκτελούνται μόνο από εξειδικευμένα συνεργεία.

3. L 910 S, L 910, L 930 S, L 930

Χρήση σύμφωνα με τους κανονισμούς L 910 S, L 930 S

- Λαμπτήρας LED Uplight-/Up-Downlight με αισθητήρα υπερύθρων.

Χρήση σύμφωνα με τους κανονισμούς L 910, L 930

- Λαμπτήρας LED Uplight-/Up-Downlight.

L 910 S, L 930 S:

Ο ενσωματωμένος αισθητήρας υπερύθρων ανιχνεύει την αόρατη θερμική ακτινοβολία κινούμενων σωμάτων (ανθρώπων ζώων κ.λπ.). Η ανιχνευθείσα θερμική ακτινοβολία μετατρέπεται ηλεκτρονικά και ενεργοποιεί έτσι αυτόματα το λαμπτήρα. Μέσα από εμπόδια όπως π.χ. τοίχους ή υαλοπίνακες δεν αναγνωρίζεται καμία θερμική ακτινοβολία και συνεπώς δεν ενεργοποιείται ο λαμπτήρας.

Ένας επιτοίχιος φωτισμός εφέ ελεγχόμενος από το λυκόφως μπορεί να ρυθμιστεί προαιρετικά.

Προσοχή:

Την ασφαλέστερη ανίχνευση κινήσεων την επιτυγχάνετε, εφόσον εγκαταστήσετε τον λαμπτήρα πλευρικά ως προς την κατεύθυνση κίνησης και δεν υπάρχουν εμπόδια (όπως π.χ. δένδρα, μάνδρες κ.λπ.) που εμποδίζουν το οπτικό πεδίο του αισθητήρα. Η εμβέλεια είναι περιορισμένη, όταν βαδίζετε ευθεία προς το λαμπτήρα.

Περιεχόμενο συσκευασίας

(εικ. 3.1/3.2/3.3/3.4)

- λαμπτήρας
- στήριγμα τοίχου
- τρεις βίδες
- τρία τακάκια
- τρία διαστάρια
- δύο ασφαλιστικές βίδες

Διαστάσεις προϊόντος L 910 S, L 910

(εικ. 3.5)

Διαστάσεις προϊόντος L 930 S, L 930

(εικ. 3.6)

Επισκόπηση συσκευής **(εικ. 3.7/3.8)**

- A** Στήριγμα τοίχου
- B** Ακροδέκτης σύνδεσης
- C** Πλαίσιο φωτιστικού
- D** Αισθητήρας υπερύθρων (IR) (μόνο L 910 S, L 930 S)

Όρια ανίχνευσης (εικ. 3.9)

(μόνο L 910 S, L 930 S)

Κατανομή φωτεινής έντασης L 910 S, L 910

(εικ. 3.10)

Κατανομή φωτεινής έντασης L 930 S, L 930

(εικ. 3.11)

4. Ηλεκτρική σύνδεση

Διάγραμμα συνδεσμολογίας (εικ. 4.1)

Ο αγωγός τροφοδοσίας αποτελείται από καλώδιο 3 συρμάτων:

L = Φάση (συνήθως μαύρο, καφέ ή γκρι)

N = Ουδέτερος αγωγός (συνήθως μπλε)

PE = Αγωγός γείωσης (πράσινο/κίτρινο)

K = Αγωγός επικοινωνίας (προαιρετικά)
(μόνο L 910 S, L 930 S)

Σε περίπτωση αμφιβολιών πρέπει να προβείτε σε αναγνώριση των αγωγών με δοκιμαστικό τάσης. Κατόπιν αποσυνδέετε πάλι από την ηλεκτρική τάση. Φάση (**L**) και ουδέτερος αγωγός (**N**) συνδέονται στον ακροδέκτη σύνδεσης, αγωγός γείωσης (**PE**) συνδέεται στον ακροδέκτη (**E**). (εικ. 5.5/5.6)

Προσοχή:

Το μπέρδεμα των συνδέσεων θα προκαλέσει αργότερα στη συσκευή ή στον πίνακα ασφαλειών βραχυκύκλωμα. Στην περίπτωση αυτή πρέπει να γίνει εκ νέου αναγνώριση των μεμονωμένων αγωγών και επανασύνδεση. Στον αγωγό τροφοδοσίας μπορεί να εγκατασταθεί φυσικά διακόπτης δικτύου για ενεργοποίηση και απενεργοποίηση.

Η πηγή φωτός αυτού του λαμπτήρα δεν είναι αντικαταστάσιμη, σε περίπτωση που πρέπει να αντικατασταθεί η πηγή φωτός (π.χ. με τη λήξη της διάρκειας ζωής της), πρέπει να αντικατασταθεί ολόκληρος ο λαμπτήρας.

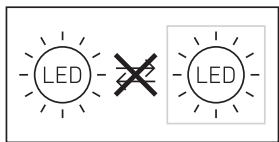

Συμπεριφορά ομάδας

Μέσω του αγωγού επικοινωνίας (**K**) είναι εφικτή μια εσωτερική ομαδική δικτύωση STEINEL των L 910 S, L 930 S. Προς το σκοπό αυτό σπάζετε το κολάρο επικάλυψης στο χώρο συνδέσεων. (εικ. 4.2)

Μπορούν να δικτυωθούν μεταξύ τους το ανώτερο 10 λαμπτήρες. Το μέγιστο μήκος του αγωγού επικοινωνίας ανέρχεται σε 50 m. Ο πρώτος λαμπτήρας ομάδας που ανιχνεύει κίνηση, ενεργοποιεί ολόκληρη την ομάδα. Εάν μετά την παρέλευση του ρυθμισμένου χρόνου δεν ανιχνευτεί πλέον κίνηση, τότε ο τελευταίος λαμπτήρας ομάδας απενεργοποιεί ολόκληρη την ομάδα.

Υπόδειξη:

- Στον αγωγό επικοινωνίας δεν επιτρέπεται να αποδίδεται καμία τάση. Δεν επιτρέπεται να γίνεται μεταγωγή εξωτερικών φορτίων!
- Εντός της ομαδικής δικτύωσης όλοι οι λαμπτήρες ακολουθούν τις δικές τους ξεχωριστές τιμές που έχουν ρυθμιστεί μέσω διακόπτη DIP.
- Στη λειτουργία δοκιμής δεν είναι εφικτή η ομαδική δικτύωση.

5. Εγκατάσταση

- Ελέγχετε όλα τα εξαρτήματα σχετικά με βλάβες.
- Σε περίπτωση βλαβών δεν επιτρέπεται η λειτουργία του προϊόντος.
- Κατά την εγκατάσταση του λαμπτήρα πρέπει να προσέξετε ώστε η στερέωση του να γίνει χωρίς να επιδίδεται κραδασμούς.
- Επιλέγεται κατάλληλο σημείο εγκατάστασης λαμβάνοντας υπόψη την εμβέλεια και την ανίχνευση κινήσεων.

Βήματα εγκατάστασης

- Διακόπτετε τροφοδοσία ρεύματος (εικ. 4.1)
- Σηματοθετείτε σημεία για τρύπες (εικ. 5.1)
- Ανοίγετε τρύπες και τοποθετείτε ούπατ (εικ. 5.2)
- Στεγανοποιητική τάπα (μόνο L 910)
- Εγκατάσταση με ενδοτοίχιο αγωγό (εικ. 5.3)
- Εγκατάσταση με εξωτοίχιο αγωγό (εικ. 5.4)

- Σύνδεση καλωδίου σύνδεσης
 - Σύνδεση αγωγού γείωσης (PE) στον ακροδέκτη (E) (L 910 S, L 910) (εικ. 5.5)
 - Σύνδεση αγωγού γείωσης (PE) στον αγωγό τροφοδοσίας σύνδεση ακροδέκτη WAGO (L 930 S, L 930) (εικ. 5.6)
- Κάνετε ρυθμίσεις → "6. Λειτουργία"
- Προσαρμόζετε πλαίσιο φωτιστικού και διδώ-νετε καλά με ασφαλιστικές βίδες (εικ. 5.7)

Προσοχή:

Βεβαιωθείτε ότι έχει βιδωθεί καλά το πλαίσιο φωτιστικού.

- Ενεργοποιείτε τροφοδοσία ρεύματος (εικ. 5.7)

6. Λειτουργία

Οι λειτουργίες μπορούν να ρυθμιστούν για τις εκδόσεις αισθητήρα L 910 S, L 930 S.

Εργοστασιακή ρύθμιση: όλοι οι διακόπτες DIP OFF

Μετά την εγκατάσταση ο λαμπτήρας μπορεί να τεθεί σε λειτουργία. Όλες οι προγραμματισμένες λειτουργίες γίνονται μέσω των διακοπών DIP 1 έως 6. (εικ. 6.1)

DIP 1: Φως εφέ

OFF = Λειτουργία αισθητήρα Κεντρικό φως/ Απαλό άναμμα

ON = Φως εφέ από ρυθμισμένη τιμή ορίου ευαισθησίας, Κεντρικό φως μέσω αισθητήρα

DIP 2: Οικονομική λειτουργία νύχτας Φως εφέ

OFF = Φως εφέ ΕΝΤΟΣ όλη τη νύχτα

ON = Φως εφέ ΕΝΤΟΣ μισή νύχτα ανάλογα με την επιλεγμένη θέση στο δικαίοπτη DIP 1

DIP 3: Ρύθμιση ορίου ευαισθησίας

OFF = 20 Lux

ON = 2 Lux

DIP 4: Ρύθμιση χρόνου

OFF = 2 λεπτά

ON = 15 λεπτά

DIP 5: Λειτουργία δοκιμής

OFF = Λειτουργία δοκιμής απενεργοποιημένη

ON = Λειτουργία δοκιμής ενεργοποιημένη (5 δευτερόλεπτα)

Υπόδειξη:

Η επικοινωνία (προαιρετική ομαδική δικτύωση) προς τους δικτυωμένους λαμπτήρες είναι απενεργοποιημένη στη λειτουργία δοκιμής. Σε λειτουργία δοκιμής βρίσκεται μόνο ο επίκαιρος λαμπτήρας. Οι άλλοι λαμπτήρες συνεχίζουν να βρίσκονται σε λειτουργία ομάδας. Ο χρόνος καθυστέρησης ανέρχεται σε 8 δευτερόλεπτα. Ο λαμπτήρας βρίσκεται σε λειτουργία ημέρας. Η λειτουργία Manual Override (λειτουργία 4 ωρών) δεν είναι εφικτή στη λειτουργία δοκιμής.

DIP 6: Ρύθμιση εμβέλειας

OFF = 12 m (εικ. 6.2)

ON = 5 m (εικ. 6.3)

Σε περίπτωση σύνδεσης διακόπτη δικτύου στον αγωγό τροφοδοσίας, είναι εφικτές εκτός από την απλή ενεργοποίηση και απενεργοποίηση οι ακόλουθες λειτουργίες:

Λειτουργία συνεχούς φωτός (εικ. 6.4)

1) Άναμμα συνεχούς φωτός:

Διακόπτης 2 × ΕΚΤΟΣ και ΕΝΤΟΣ. Ο λαμπτήρας ρυθμίζεται για 4 ώρες σε συνεχές φως. Κατόπιν ο λαμπτήρας περνάει αυτόματα πάλι σε λειτουργία αισθητήρα.

2) Σβήσιμο συνεχούς φωτός:

Διακόπτης 1 × ΕΚΤΟΣ και ΕΝΤΟΣ. Ο λαμπτήρας σβήνει ή περνάει σε λειτουργία αισθητήρα.

Προσοχή:

Οι φάσεις μεταγωγής πρέπει να εκτελούνται εντός ορίων 0,2 έως 1 δευτερολέπτου.

Υπόδειξη:

Κατά τη δικτύωση ομάδων η εντολή αυτή μεταβιβάζεται σε όλους τους συνδεδεμένους λαμπτήρες.

7. Συντήρηση/Φροντίδα

Το προϊόν δεν χρειάζεται συντήρηση. Σε περίπτωση ακαθαρσιών ο λαμπτήρας μπορεί να καθαρίζεται με νωπό πανί (χωρίς απορρυπαντικό).

Σημαντικό: Η συσκευή λειτουργίας δεν μπορεί να αντικατασταθεί.

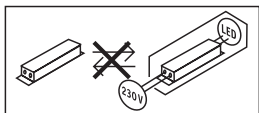

8. Απόσυρση

Ηλεκτρικές συσκευές, εξαρτήματα και συσκευασίες θα πρέπει να αποσύρονται με τρόπο φιλικό προς το περιβάλλον και να ανακυκλώνονται.



Δεν επιτρέπεται να πετάτε ηλεκτρικές συσκευές στα οικιακά απορρίμματα!

Μόνο για χώρες ΕΕ:

Σύμφωνα με την ισχύουσα Ευρωπαϊκή Οδηγία σχετικά με άχρηστες ηλεκτρικές και ηλεκτρονικές συσκευές και την εφαρμογή της σε εθνικό δίκαιο, πρέπει οι άχρηστες πλέον ηλεκτρικές συσκευές να αποσύρονται ξεχωριστά και να οδηγούνται σε ανακύκλωση φιλική προς το περιβάλλον.

9. Εγγύηση κατασκευαστή

Αυτό το προϊόν STEINEL κατασκευάστηκε με μέγιστη προσοχή, ελέγχθηκε σχετικά με τη λειτουργία του και την τεχνική του ασφάλεια σύμφωνα με τους ισχύοντες κανονισμούς και κατόπιν υποβλήθηκε σε δειγματοληπτικό έλεγχο. Η εταιρία STEINEL αναλαμβάνει την εγγύηση για απρόσκοπτη κατάσταση και λειτουργία. Ο χρόνος εγγύησης ανέρχεται σε 36 μήνες και αρχίζει με την ημέρα πώλησης στον καταναλωτή. Επιδιορθώνουμε ελαττώματα, τα οποία οφείλονται σε σφάλματα υλικού ή εργοστασίου, η εγγυητική απαίτηση εκπληρώνεται με επισκευή ή αντικατάσταση ελαττωματικών εξαρτημάτων σύμφωνα με δική μας επιλογή. Η εγγυητική απαίτηση εκπίπτει για βλάβες σε φθειρόμενα εξαρτήματα όπως επίσης για βλάβες και ελαττώματα που οφείλονται σε ακατάλληλο χειρισμό ή ακατάλληλη συντήρηση. Περαιτέρω επακόλουθες βλάβες σε ξένα αντικείμενα αποκλείονται.

Η εγγύηση παρέχεται μόνο εφόσον η συσκευή αποσταλεί σε μη αποσυναρμολογημένη μορφή με σύντομη περιγραφή βλάβης, απόδειξη ταμείου ή τιμολόγιο (ημερομηνία αγοράς και σφραγίδα εμπόρου), καλά συσκευασμένη στην αρμόδια υπηρεσία σέρβις.



Σέρβις επισκευής:

Για επισκευές μετά την πάροδο του χρόνου εγγύησης ή επισκευές ελαττωμάτων χωρίς εγγυητική απαίτηση απευθυνθείτε στο πλησιέστερο σέρβις για να πληροφορηθείτε τη δυνατότητα επισκευής.

3 E T H
ΚΑΤΑΣΚΕΥΑΣΤΗ
ΕΓΓΥΗΣΗ

GR

10. Τεχνικά δεδομένα

Διαστάσεις (Υ × Π × Β)	L 910 S, L 910: 235 × 80 × 85 mm L 930 S, L 930: 137 × 63 × 92 mm
Σύνδεση δικτύου	220-240 V, 50/60 Hz
Ισχύς εισόδου (P_{on})	L 910 S, L 910: 9,80 W L 930 S, L 930: 9,30 W
Ισχύς φωτός	L 910 S, L 910: 797 lm L 930 S, L 930: 457 lm
Αποδοτικότητα	L 910 S, L 910: 81 lm/W L 930 S, L 930: 49 lm/W
Αναμονή αισθητήρας (P_{sb})	0,30 W
Θερμοκρασία χρώματος	3.000 K (θερμό λευκό)
Δείκτης χρωματικής απόδοσης	$R_a = 82$
Μέση διάρκεια ζωής μέτρησης	L70B50 σε 25°C: > 60.000 ώρες
Χρωματική συνέπεια SDCM	Εισαγόμενη τιμή: 3
Κατανομή φωτεινής έντασης	<div style="display: flex; justify-content: space-around; align-items: center;"> <div style="text-align: center;"> <p>L 910</p>  </div> <div style="text-align: center;"> <p>L 930</p>  </div> </div>
Εμβέλεια κάλυψης	L 910 S, L 930 S: 12 m
Γωνία ανίχνευσης	L 910 S: 180° L 930 S: 140°
Ρύθμιση χρόνου	L 910 S, L 930 S: 120 Sek. - 15 λεπτά
Ρύθμιση ευαισθησίας	L 910 S, L 930 S: 2 - 20 Lux
Εντυπωσιακό φως	L 910 S, L 930 S: προαιρετικά μέσω διακόπτη DIP
Φωτιστικό μέσο	LED
Είδος προστασίας	IP 44
Κλάση προστασίας	L 910 S, L 910: II L 930 S, L 930: I
Θερμοκρασία περιβάλλοντος	-20 °C έως +40 °C

Τάξη ενεργειακής απόδοσης	Το παρόν προϊόν περιέχει πηγή φωτός τάξης ενεργειακής απόδοσης L 910 S, L 910: „E“. L 930 S, L 930: „D“.
---------------------------	--

11. Διαταραχές λειτουργίας

Βλάβη	Αιτία	Βοήθεια
Λαμπτήρας χωρίς τάση	<ul style="list-style-type: none"> ■ Ασφάλεια αντέδρασε, μη ενεργοποιημένη, διακοπή κυκλώματος ■ Βραχυκύκλωμα στο δίκτυο τροφοδοσίας ■ Ενδεχόμενος διακόπτης δικτύου ΕΚΤΟΣ 	<ul style="list-style-type: none"> ■ Ενεργοποίηση ασφάλειας, αντικατάσταση, ενεργοποίηση διακόπτη δικτύου, έλεγχος κυκλώματος με δοκιμαστικό τάσης ■ Ελέγχετε συνδέσεις ■ Ενεργοποιείτε διακόπτη δικτύου
Λαμπτήρας δεν ανάβει	<ul style="list-style-type: none"> ■ Λανθασμένη επιλογή ρύθμισης ευαισθησίας ■ Διακόπτης δικτύου ΕΚΤΟΣ ■ Ασφάλεια αντέδρασε 	<ul style="list-style-type: none"> ■ Νέα ρύθμιση ■ Ενεργοποιήστε ■ Ενεργοποίηση ασφάλειας, αντικατάσταση, εν ανάγκη έλεγχος σύνδεσης
Λαμπτήρας δεν σβήνει	<ul style="list-style-type: none"> ■ Διαρκούσα κίνηση εντός ορίων ανίχνευσης 	<ul style="list-style-type: none"> ■ Ελέγχετε όρια κάλυψης
Λαμπτήρας δεν σβήνει πλήρως	<ul style="list-style-type: none"> ■ Επιλέχτηκε βασικό φως 	<ul style="list-style-type: none"> ■ Ελέγχετε DIP 1 και DIP 2
Λαμπτήρας ενεργοποιείται χωρίς αντιληπτή κίνηση	<ul style="list-style-type: none"> ■ Ασταθής εγκατάσταση λαμπτήρα ■ Υπήρξε κίνηση, αλλά δεν έγινε αντιληπτή από τον παρατηρητή (κίνηση πίσω από τοίχο, κίνηση μικρού αντικειμένου στο άμεσο περιβάλλον του λαμπτήρα κ.λπ.) 	<ul style="list-style-type: none"> ■ Κάνετε σταθερή εγκατάσταση πλαισίου ■ Ελέγχετε όρια κάλυψης

GR

1. Bu doküman hakkında

Lütfen itinayla okuyun ve saklayın!

- Telif hakları korunmaktadır. Kısmen de olsa basılması, ancak onayımız alınarak mümkündür.

Sembol açıklaması



Tehlikelere karşı uyarı!

2. Genel güvenlik uyarıları



Cihaz üzerindeki tüm çalışmalardan önce, elektrik beslemesini kesin!

- Montaj sırasında, bağlanacak olan elektrik tesisatında enerji kesik olmalıdır. Bu nedenle ilk olarak elektriği kapatın ve bir kontrol kalemiyle enerjinin kesildiğini kontrol edin.
- Lambanın kurulumunda, elektrik şebekesiyle ilgili bir çalışma söz konusudur. Bu yüzden, geleneksel kurulum yönergeleri ile bağlantı koşullarına uygun bir uygulama yapılmalıdır. (örn. **DE** - VDE 0100, **AT** - ÖVE / ÖNORM E8001-1, **CH**- SEV 1000)
- Sadece orijinal yedek parçalar kullanın.
- Onarımlar sadece, uzman atölyeler tarafından gerçekleştirilebilir.

3. L 910 S, L 910, L 930 S, L 930

Amacına uygun kullanım

L 910 S, L 930 S

- LED lamba, kızılötesi sensörü ile Uplight/Up-Downlight.

Amacına uygun kullanım

L 910, L 930

- LED lamba Uplight-/Up-Downlight.

L 910 S, L 930 S:

Entegre kızılötesi sensörü, hareket eden vücutlardan yayılan görünmez ısı radyasyonunu (insanlar, hayvanlar, vb.) algılar. Algılanan bu ısı radyasyonu, cihaz içinde elektronik olarak

işlenir ve lambayı otomatik olarak çalıştırır. Örneğin duvarlar veya camlar gibi engeller nedeniyle ısı radyasyonu algılanmaz ve bu durumda hiçbir çalıştırma işlemi yapılmaz.

Duvarda, alacakaranlık ayarlı bir efekt ışığı opsiyonel olarak ayarlanabilir.

Önemli:

En güvenli hareket algılaması, lamba yürüyüş yönünün yan tarafında monte edildiği ve sensörün önünde herhangi bir engel (örneğin ağaçlar, duvarlar vb.) olmadığı zaman sağlanır. Doğrudan lambanın üzerine yürüdüğünüzde menzil kısıtlanır.

Teslimat kapsamı (**Şek. 3.1/3.2/3.3/3.4**)

- Lamba
- Duvar tutucusu
- üç vida
- üç dübel
- üç ara parçası
- iki emniyet vidası

Ürünün boyutları L 910 S, L 910 (**Şek. 3.5**)

Ürünün boyutları L 930 S, L 930 (**Şek. 3.6**)

Cihazın genel görünümü (**Şek. 3.7/3.8**)

- A** Duvar tutucusu
- B** Bağlantı terminali
- C** Lamba gövdesi
- D** KÖ sensörü (sadece L 910 S, L 930 S)

Kapsama alanı (**Şek. 3.9**)

(sadece L 910 S, L 930 S)

Işık şiddeti dağılımı L 910 S, L 910 (**Şek. 3.10**)

Işık şiddeti dağılımı L 930 S, L 930 (**Şek. 3.11**)

4. Elektrik bağlantısı

Devre şeması (**Şek. 4.1**)

Elektrik kablosu, 3 iletkenli bir kablodur:

- L** = Faz (genellikle siyah, kahverengi veya gri)
- N** = Nötr hattı (genellikle mavi)
- PE** = Topraklama hattı (yeşil/sarı)
- K** = İletişim hattı (opsiyonel)
(sadece L 910 S, L 930 S)

Çelişkiye düşülmesi halinde, kabloları bir avometre cihazıyla tanımlayın; ardından tekrar

elektriksiz hale getirin. Faz (L) ve nötr kablosu (N) avize terminaline bağlanmalıdır; topraklama kablosu (PE) ise (E) terminaline bağlanır. (Şek. 5.5/5.6)

Önemli:

Bağlantıların karıştırılması, daha sonra cihazda veya sigorta kutusunda kısa devreye neden olur. Bu durumda, kabloların hepsini tekrar tanımlamak ve yeniden birleştirmek zorundasınız. Elektrik besleme kablosuna, açma ve kapama için uygun bir elektrik anahtarı tesis edilebilir.

Bu lambanın ışık kaynağı değiştirilemez; ışık kaynağının değiştirilmesi gerektiğinde (örn. çalışma ömrü sona erdiğinde), komple lambanın yenilenmesi gerekir.

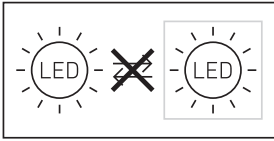

Grup davranışı

İletişim kablosu (K) üzerinden, L 910 S, L 930 S lambalar ile bir STEINEL dahili grup ağı kurulması mümkündür. Bunun için, bağlantı bölümündeki kapama dilini kırıp çıkarın. (Şek. 4.2)

Maksimum 10 lamba birbiriyle ağ oluşturabilir. İletişim hattının maksimum uzunluğu 50 m olabilir.

Bir grup içindeki ilk lamba, hareket algıladığında toplam grubu AÇIK konumuna getirir Ayarlanan süre sona erdiğinde başka bir hareket algılanmıyorsa, bir grup içindeki son lamba toplam grubu KAPALI konumuna getirir

Not:

- İletişim hattı üzerine elektrik verilemez. Harici yükleri çalıştırmayın!
- Grup ağı dahilinde tüm lambalar, DIP anahtar yardımıyla kendilerine göre ayarlanan değerleri izler.
- Test modunda bir grup ağı kurulması mümkün değildir.

5. Montaj

- Bütün yapı parçalarında hasar kontrolü yapın.
- Hasarlar olduğunda, ürünü işleme almayın.
- Lambanın montaj sırasında, titreşime maruz kalmayacak şekilde sabitlenmesine dikkat edilmelidir.
- Erişim menzili ve hareketlerin algılanmasını göz önüne alarak, uygun montaj yerini seçin.

Montaj adımları

- Elektrik beslemesini kapatın (Şek. 4.1)
- Delik yerlerini işaretleyin (Şek. 5.1)
- Delikleri delin ve dübelleri yerleştirin (Şek. 5.2)
- Tapayı yerleştirin (sadece L 910)
- Sıva altı besleme kablosu ile montaj (Şek. 5.3)
- Sıva üstü besleme kablosu ile montaj (Şek. 5.4)
- Bağlantı kablosunu bağlayın
 - Topraklama hattını (PE), (E) terminaline bağlayın (L 910 S, L 910) (Şek. 5.5)
 - Besleme kablosunun topraklama hattını (PE), WAGO terminaline bağlayın (L 930 S, L 930) (Şek. 5.6)
- Ayarları yapın → "6. Fonksiyon"
- Lamba gövdesini yerleştirin ve emniyet vidaları ile sabitleyin (Şek. 5.7)

Önemli:

Lamba gövdesinin sıkıca vidalandığından emin olun.

- Elektrik beslemesini açın (Şek. 5.7)

6. Fonksiyon

Fonksiyonlar, sensör varyasyonları L 910 S, L 930 S için ayarlanabilir.

Fabrika ayarı: tüm DIP anahtarları OFF

Kurulumu takiben lamba devreye alınabilir. Önceden programlanmış olan tüm fonksiyonlar, DIP anahtarları 1 ile 6 tarafından üstlenilir. (Şek. 6.1)

DIP 1: Efekt ışığı

OFF = Ana ışık/Yumuşak başlatma Sensörlü işletim

ON = Ayarlanmış olan alacakaranlık değerinden itibaren efekt ışığı, ana ışık sensör ile

DIP 2: Efekt ışığı gece tasarruf modu

OFF = Tüm gece boyunca efekt ışığı AÇIK
ON = DIP 1 üzerinde seçilmiş olan konuma bağlı olarak gecenin yarısı boyunca efekt ışığı AÇIK

DIP 3: Alacakaranlık ayarı

OFF = 20 Lux
ON = 2 Lux

DIP 4: Zaman ayarı

OFF = 2 dakika
ON = 15 dakika

DIP 5: Test modu

OFF = Test modu kapalı
ON = Test modu açık (5 saniye)

Not:

Ağa dahil olan lambalarla iletişim (opsiyonel grup ağı), test modunda kapalıdır. Sadece genel lamba test modundadır. Diğer lambalar grup modunda kalmaya devam eder. Geciktirme süresi 8 saniyedir. Lamba gündüz işletimindedir. Elle kumanda (4 saat modu), test işletiminde mümkün değildir.

DIP 6: Erişim menzili ayarı

OFF = 12 m (Şek. 6.2)
ON = 5 m (Şek. 6.3)

Elektrik besleme kablosuna bir elektrik anahtarı monte edildiğinde, kolayca açma ve kapamanın yanı sıra şu fonksiyonlar da mümkündür:

Sürekli ışık işletimi (Şek. 6.4)

1) Sürekli ışığın açılması:

Anahtarı 2 x KAPA ve AÇ. Lamba 4 saat süreyle sürekli ışığa ayarlanır. Ardından, otomatik olarak tekrar sensörlü işleme geçer.

2) Sürekli ışığın kapatılması:

Anahtarı 1 x KAPA ve AÇ. Lamba kapanır ya da sensörlü işleme geçer.

Önemli:

Anahtarlarma işlemleri 0,2 ile 1 saniye aralığında yapılmalıdır.

Not:

Gruplardan ağ oluşturulması halinde, bu komut bağlı olan tüm lambalara aktarılır.

7. Bakım/Koruma

Ürün bakım gerektirmez.

Lamba kirlendiğinde, nemli bir bez yardımıyla (deterjan kullanmadan) temizlenebilir.

Önemli: İşletim cihazı değiştirilemez.

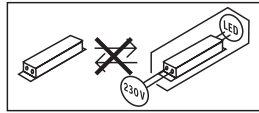

8. Tasfiye

Elektrikli cihazlar, aksesuar ve ambalajlar, çevre dostu bir dönüşüme gönderilmelidir.



Elektrikli cihazların evsel atıkların içine atmayın!

Sadece AB ülkeleri için:

Atık Elektrikli ve Elektronik Cihazlar Avrupa yönergesine ve bunun ulusal yasalarındaki karşılığına göre, artık kullanılmayacak haldeki elektrikli cihazların ayrı toplanıp çevre dostu geri dönüşüm için gönderilmesi zorunludur.

9. Üretici garantisi

Bu STEINEL ürünü, büyük bir titanyla üretilmiş, fonksiyon ve güvenlik kontrolleri geçerli talimatlar uyarınca yapılmış ve ardından bir numune kontrolüne tabi tutulmuştur. STEINEL, kusursuz nitelik ve fonksiyon garantisi vermektedir. Garanti süresi 36 ay olup, kullanıcıya satış tarihi itibarıyla başlar. Malzeme ve fabrikasyon hatalardan kaynaklanan kusurlar tarafımızca giderilmektedir; garanti hizmeti, tercihimize bağlı olarak kusurlu parçaların onarımı veya değişimi şeklinde gerçekleşir. Garanti hizmeti, aşınma parçalarındaki hasarları, usulüne aykırı uygulama veya bakım sonucunda meydana

gelen hasar ve kusurları kapsamaz. Yabancı cisimlere yansıyan dolaylı zararlar, garanti kapsamı dışındadır.



Garanti yükümlülüğü ancak, cihazın açılmamış halde kısa hata açıklaması, kasa fişi veya faturasıyla (satış tarihi ve satıcı kaşesi) birlikte, tam ambalajlanmış şekilde ilgili servis istasyonuna gönderilmesi durumunda geçerlidir.

Onarım servisi:

Garanti süresinin dolması veya garanti kapsamına girmeyen kusurlar halinde, onarım olanağı konusunda lütfen en yakın servis istasyonuna danışınız.

3 Y I L
ÜRETİCİ
GARANTİSİ

10. Teknik özellikler

Boyutlar (Y x G x D)	L 910 S, L 910: 235 x 80 x 85 mm L 930 S, L 930: 137 x 63 x 92 mm
Elektrik bağlantısı	220-240 V, 50/60 Hz
Çekilen güç (P _{on})	L 910 S, L 910: 9,80 W L 930 S, L 930: 9,30 W
Işık gücü	L 910 S, L 910: 797 lm L 930 S, L 930: 457 lm
Verim	L 910 S, L 910: 81 lm/W L 930 S, L 930: 49 lm/W
Standby Sensör (P _{sb})	0,30 W
Renk sıcaklığı	3.000 K (sıcak beyaz)
Renk yansıtma indeksi	R _a = 82
Ortalama nominal hizmet ömrü	L70B50 25°C sıcaklıkta: > 60.000 saat
Renk tutarlılığı: SDCM	Başlangıç değeri: 3
Işık şiddeti dağılımı	<div style="display: flex; justify-content: space-around;"><div style="text-align: center;"><p>L 910</p></div><div style="text-align: center;"><p>L 930</p></div></div>
Algılama menzili	L 910 S, L 930 S: 12 m
Kapsama açısı	L 910 S: 180° L 930 S: 140°
Zaman ayarı	L 910 S, L 930 S: 120 san. - 15 dak.
Alacakaranlık ayarı	L 910 S, L 930 S: 2 - 20 Lux

TR

Efekt ışığı	L 910 S, L 930 S: DIP anahtarı üzerinden opsiyonel
Ampul	LED
Koruma türü	IP 44
Koruma sınıfı	L 910 S, L 910: II L 930 S, L 930: I
Ortam sıcaklığı	-20 °C ila +40 °C
Enerji verimlilik sınıfı	Bu ürün, enerji verimliliği sınıfı aşağıdaki gibi olan bir ışık kaynağı içerir L 910 S, L 910: „E“. L 930 S, L 930: „D“.

11. İşletim arızaları

Anıza	Nedeni	Giderilmesi
Lambada elektrik yok	<ul style="list-style-type: none"> ■ Sigorta atmış, çalıştırılmamış, kablo kopuk ■ Elektrik kablosunda kısa devre ■ Muhtemelen mevcut elektrik anahtarı kapalı 	<ul style="list-style-type: none"> ■ Sigortayı çalıştırın, değiştirin, elektrik anahtarını çalıştırın, kabloyu avometre ile gözden geçirin ■ Bağlantıları gözden geçirin ■ Elektrik anahtarını çalıştırın
Lamba çalışmıyor	<ul style="list-style-type: none"> ■ Alacakaranlık ayarı yanlış seçilmiş ■ Elektrik anahtarı KAPALI ■ Sigorta atmış 	<ul style="list-style-type: none"> ■ Yeniden ayarlayın ■ Çalıştırın ■ Sigortayı çalıştırın, değiştirin, gerekt. bağlantıyı kontrol edin
Lamba kapanmıyor	<ul style="list-style-type: none"> ■ Kapsama alanında sürekli hareket var 	<ul style="list-style-type: none"> ■ Alanı kontrol edin
Lamba komple kapanmıyor	<ul style="list-style-type: none"> ■ Fon ışığı seçildi 	<ul style="list-style-type: none"> ■ DIP 1 ve DIP 2'yi kontrol edin
Lamba, hareket algılanmaksızın çalışıyor	<ul style="list-style-type: none"> ■ Lamba harekete karşı güvenli monte edilmemiş ■ Hareket mevcut, ancak izleyici tarafından algılanmıyor (duvar arkasında hareket, lambanın çok yakınında küçük bir objenin hareketi vb.) 	<ul style="list-style-type: none"> ■ Gövdeyi sıkı monte edin ■ Alanı kontrol edin

1. Tudnivaló a dokumentummal kapcsolatban

Kérjük, olvassa el figyelmesen és őrizze meg!

- Szerzői jogvédelem alatt áll. Sokszorosítani, kivonatosan is, csak az engedélyünkkel szabad.

Jelmagyarázat



Figyelmeztetés veszélyekre!

2. Általános biztonsági útmutatások



Munkavégzés előtt szakítsa meg a készülék tápfeszültségét!

- Szereléskor a csatlakoztatni kívánt vezetéknek feszültségmentesnek kell lennie. Ezért a szerelés megkezdése előtt kapcsolja le az áramot, és feszültségjelzővel ellenőrizze a feszültségmentességet.
- A lámpa felszerelésekor Ön hálózati feszültséggel dolgozik. Ezért azt szakszerűen, az illető országban szokásos szerelési előírásoknak és csatlakoztatási feltételeknek megfelelően kell végezni. (pl. **DE**- VDE 0100, **AT**- ÖVE / ÖNORM E8001-1, **CH**- SEV 1000)
- Csak eredeti pótalkatrészeket használjon.
- Javításokat csak szakszerviz végezhet.

3. L 910 S, L 910, L 930 S, L 930

Rendeltetésszerű használat

L 910 S, L 930 S

- Felfelé világító / fel-le világító LED-es lámpa infravörös érzékkel.

Rendeltetésszerű használat

L 910, L 930

- Felfelé világító / fel-le világító LED-es lámpa.

L 910 S, L 930 S:

A beépített infravörös érzékelő a mozgó testek (emberek, állatok stb.) által kibocsátott, láthatatlan hőszugárzást érzékeli. Az eszköz a felfogott hőszugárzást elektronikus jellel alakítja, és ennek segítségével önműködően bekapcsolja a lámpát. Akadályokon, pl. falon vagy ablaküvegen keresztül a hőszugárzás nem érzékelhető, ezért kapcsolásra sem kerül sor.

Opcionálisan lehetőség van arra, hogy a falon effektfényt állítsunk be, szűrőklettel vezérelve.

Fontos!

A mozgás érzékelése akkor a legbiztosabb, ha a lámpát a mozgáshoz képest oldalirányban helyezi el, és a mozgásérzékelő látóterét nem korlátozzák akadályok (pl. fák, falak stb.). A hatótávolság korlátozott, amikor egyenesen a lámpa felé megy.

A csomag tartalma **(ábra 3.1/3.2/3.3/3.4)**

- Lámpa
- Fali tartó
- Három csavar
- Három tipli
- Három távtartó
- Két rögzítő csavar

A termék méretei L 910 S, L 910 **(ábra 3.5)**

A termék méretei L 930 S, L 930 **(ábra 3.6)**

A készülék áttekintése **(ábra 3.7/3.8)**

- A** Fali tartó
- B** Csatlakozókapocs
- C** Lámpaház
- D** IV érzékelő (csak L 910 S, L 930 S)

Érzékelési terület **(ábra 3.9)**

(csak L 910 S, L 930 S)

L 910 S, L 910 fényerőeloszlás **(3.10. ábra)**

L 930 S, L 930 fényerőeloszlás **(3.11. ábra)**

4. Elektromos csatlakozás

Kapcsolási rajz (4.1. ábra)

A hálózati betápvezeték 3-erű kábelből áll:

L = fázis (többnyire fekete, barna vagy szürke)

N = nulla vezető (többnyire kék)

PE = védővezető (zöld/sárga)

K = (rendelhető) adatközlő vezeték (csak L 910 S, L 930 S)

Kétség esetén a vezetékeket feszültségjelző segítségével azonosítani kell; majd le kell róluk kapcsolni a feszültséget. Csatlakoztassa a fázist (**L**), a nullavezetőt (**N**) a csatlakozókapocsra, és a védőföldelést (**PE**) a kapocsra (**E**). (ábra 5.5/5.6)

Fontos!

A csatlakozások felcserélése később zárlathoz vezet a készülékben vagy a biztosítékdozobban. Ebben az esetben ismét azonosítani kell az egyes vezetékeket, és újból össze kell kötni őket. A hálózati betápvezetékben természetesen hálózati kapcsoló is lehet, amellyel be- és kikapcsolható a készülék. A lámpa fényforrását nem lehet cserélni; amennyiben a fényforrást cserélni kell (pl. ha élettartamának végére ért), a teljes lámpát le kell cserélni.

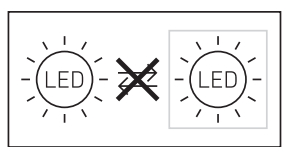

A csoport viselkedése

A (**K**) adatközlő vezetéken át az L 910 S, L 930 S LED lámpákat be lehet kötni egy belső STEINEL adathálózati csoportba. Előtte törje ki a fedőrészt a csatlakozótérben. (4.2. ábra)

Egymással maximum 10 lámpát lehet hálózatra kötni. Az adatközlő vezeték maximum 50 m hosszú lehet.

Az a lámpa, amelyik valamely csoporton belül elsőként érzékeli a mozgást, a csoport minden tagját bekapcsolja. Ha a beállított idő letelte után egyik lámpa sem érzékel további moz-

gást, akkor a csoport utolsó lámpája a csoport minden tagját kikapcsolja.

Tudnivaló:

- Az adatközlő vezetékre nem szabad feszültséget kapcsolni. Külső terheléseket nem szabad rákapcsolni!
- A hálóba szervezett csoporton belül valamennyi lámpa a DIP kapcsolókkal beállított értékeit követi.
- Teszt üzemmódban nem lehet a lámpákat adathálózati csoportba kötni.

5. Szerelés

- Minden alkatrészt ellenőrizzen sérülés szempontjából.
- Sérülések esetén ne vegye használatba a terméket.
- A lámpa felszerelésekor ügyeljen arra, hogy az rázkódásmentesen legyen rögzítve.
- A hatótávolság és a mozgásérzékelés tekintetbe vételével válasszon alkalmas helyet, ahová felszerelheti a készüléket

A szerelés lépései

- Kapcsolja le az áramellátást (4.1. ábra)
- Jelölje be a furatok helyét (5.1. ábra)
- A furatokat fúrja ki, és rakjon beléjük tiplit (5.2. ábra)
- Tömítődugó behelyezése (csak L 910)
- Szerelés vakolat alatti vezetékezés esetén (5.3. ábra)
- Szerelés vakolat fölötti vezetékezés esetén (5.4. ábra)
- Csatlakoztassa a csatlakozókábelt.
 - Csatlakoztassa a védőföldelést (**PE**) a kapocsra (**E**) (L 910 S, L 910) (ábra 5.5)
 - Csatlakoztassa a csatlakozó vezeték védőföldelését (**PE**) a WAGO-kapocsra (L 930 S, L 930) (ábra 5.6)
- Végezze el a beállításokat → "6. Működés"
- Helyezze fel a lámpaházat, és csavarja be a rögzítő csavarokat (5.7. ábra)

Fontos!

Győződjön meg arról, hogy a lámpaház elég erősen van-e rögzítve.

- Kapcsolja be az áramellátást (5.7. ábra)

6. Működés

A funkciók az L 910 S, L 930 S szenzorvariánsokhoz beállíthatók.

Gyári beállítás: minden DIP kapcsoló KI

A felszerelés után a lámpa üzembe helyezhető. Az összes előre beprogramozott művelet az 1-6 DIP kapcsolókkal határozható meg.

(6.1. ábra)

DIP 1: fényeffekt

OFF = Főfény/lágy bekapcsolás érzékelős üzem

ON = Fényeffekt a beállított szürkületi érték felett, főfény az érzékelőn keresztül

DIP 2: fényeffekt éjszakai energiatakarékos mód

OFF = Fényeffekt egész éjszakára BE

ON = Fényeffekt fél éjszakára BE, a DIP 1-en választott állástól függően

DIP 3: szürkületi beállítás

OFF = 20 lux

ON = 2 lux

DIP 4: időbeállítás

OFF = 2 perc

ON = 15 perc

DIP 5: teszt mód

OFF = teszt mód kikapcsolva

ON = teszt mód (5 mp-re) bekapcsolva

Tudnivaló:

(Amennyiben az adathálózati csoportba kötést választotta), teszt üzemmódban ki van kapcsolva az adatközlés a hálózatba kötött lámpák felé. Csak az éppen vizsgált lámpa van teszt üzemmódban. A többi lámpa továbbra is csoportba szervezett módban van. A késleltetési idő 8 másodperc. A lámpa nappali üzemmódban található. Teszt üzemmódban (4 órás módban) nem lehet a beállítást kézzel felülbírálni.

DIP 6: hatótávolság beállítás

OFF = 12 m (6.2. ábra)

ON = 5 m (6.3. ábra)

Ha a hálózati betápvezetékben hálózati kapcsolót helyez el, az egyszerű ki- és bekapcsolás mellett még a következő műveletek is elvégezhetőek:

Folyamatos világítási üzem (6.4. ábra)

1) Folyamatos világítás bekapcsolása:

Kapcsoló 2 × KI és BE. A lámpa 4 órán át folyamatosan világítani fog. Utána önműködően ismét érzékelős üzemre kapcsol.

2) Folyamatos világítás kikapcsolása:

Kapcsoló 1 × KI és BE. A lámpa elalszik, ill. érzékelős üzemre kapcsol.

Fontos!

A kapcsolásokat 0,2 és 1 másodperc közötti időtartam alatt kell elvégezni.

Tudnivaló:

Ha a lámpák csoportba vannak fogva az adathálózatban, ez az utasítás a csatlakoztatott összes lámpához eljut.

7. Karbantartás/ápolás

A termék nem igényel karbantartást.

A lámpa felülete szennyeződés esetén (tisztítószert alkalmazása nélkül) nedves kendővel tisztítható meg.

Fontos: A vezérlőmű nem cserélhető.

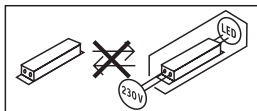

8. Ártalmatlanítás

Gondoskodjon az elektromos készülékek, a tartozékok és a csomagolás környezetbarát újrahasznosításáról.



Ne dobjon elektromos készülékeket a háztartási szemétkébe!

Csak az EU-országok esetében:

A használt elektromos és elektronikus berendezésekre vonatkozó hatályos európai irányelvek értelmében és azok nemzeti jogrendszerbe történő átültetése szerint a már nem működőképes elektromos berendezéseket külön kell gyűjteni és környezetbarát újrahasznosításukról kell gondoskodni.

9. Gyári garancia

Ezt a STEINEL-terméket a legnagyobb gondossággal gyártották, működését és biztonságosságát az érvényes előírások szerint bevizsgálták, majd szűrőpróba szerűen ellenőrizték. A STEINEL garanciát vállal a kifogástalan minőségre és működésre. A garancia ideje 36 hónap, ami a vásárlás napján kezdődik. Minden olyan hibát kijavítunk, ami anyag- vagy gyártási hibára vezethető vissza. A garancia teljesítésének módját mi választjuk meg: ez lehet a hibás alkatrész megjavítása vagy kicserélése. A garancia nem vonatkozik a kopóalkatrészekre bekövetkező károokra, valamint az olyan károokra és hiányosságokra, amelyek a szakszerűtlen kezelés vagy karbantartás miatt következnek be. Idegen objektumokon keletkező következményes károk ki vannak zárva a garancia köréből.



Garanciát csak akkor vállalunk, ha a készüléket szétszerelésen kívül állapotban jól becsomagolják, mellékelik a hiba rövid leírását, a (vásárlás időpontjával és a kereskedő pecsétjével ellátott) pénztárblokkot vagy számlát, és ezeket elküldik az illetékes szerviznek.

Javító szolgálat:

A garanciaidő lejártá után, vagy a garancia hatálya alá nem tartozó hiányosságok esetén tudakolja meg az Önhöz legközelebb eső szervizünkben, hogy milyen lehetőségei vannak a helyreállításra.

3 ÉV
GYÁRTÓI
GARANCIA

10. Műszaki adatok

Méretek (Ma × Sz × Mé)	L 910 S, L 910: 235 × 80 × 85 mm L 930 S, L 930: 137 × 63 × 92 mm
Hálózati csatlakozás	220-240 V, 50/60 Hz
Teljesítményfelvétel (P_{on})	L 910 S, L 910: 9,80 W L 930 S, L 930: 9,30 W
Fényerő	L 910 S, L 910: 797 lm L 930 S, L 930: 457 lm
Hatásfok	L 910 S, L 910: 81 lm/W L 930 S, L 930: 49 lm/W
Standby érzékelő (P_{sb})	0,30 W
Színhőmérséklet	3 000 K (meleg fehér)
Színvisszaadási index	$R_a = 82$
Közepes mérési élettartam	L70B50 25°C esetén: > 60.000 óra
Színkonzisztencia SDCM	Kiindulási érték: 3
Fényerőeloszlás	<div style="display: flex; justify-content: space-around; align-items: center;"> <div style="text-align: center;"> <p>L 910</p>  </div> <div style="text-align: center;"> <p>L 930</p>  </div> </div>
Érzékelési hatótávolság	L 910 S, L 930 S: 12 m
Érzékelési szög	L 910 S: 180° L 930 S: 140°
Időbeállítás	L 910 S, L 930 S: 120 mp - 15 perc
Alkonykapcsoló-beállítás	L 910 S, L 930 S: 2 - 20 lux
Fényeffekt:	L 910 S, L 930 S: DIP-kapcsolóval választható
Világítótest	LED
A védelem fajtája	IP 44
Védelmi osztály	L 910 S, L 910: II L 930 S, L 930: I
Környezeti hőmérséklet	-20 °C és +40 °C között

HU

Energiahatékonysági osztály	Ez a termék a következő energiahatékonysági osztályú fényforrást tartalmaz: L 910 S, L 910: „E”. L 930 S, L 930: „D”.
-----------------------------	---

11. Üzemzavarok

Zavar	Oka	Elhárítása
A lámpa nem kap feszültséget	<ul style="list-style-type: none"> ■ Kioldott a biztosíték, nincs bekapcsolva, megtört a vezeték ■ Rövidzárlat a hálózati betápvezetékben ■ Az esetleg meglévő hálózati kapcsoló ki van kapcsolva 	<ul style="list-style-type: none"> ■ Kapcsolja be a biztosítékot, cserélje ki, kapcsolja be a hálózati kapcsolót, ellenőrizze a vezetékét a feszültségellenőrzővel ■ Ellenőrizze a csatlakozásokat ■ Kapcsolja be a hálózati kapcsolót
A lámpa nem kapcsol be	<ul style="list-style-type: none"> ■ Helytelen szürkületi beállítást választott ■ A hálózati kapcsoló KI van kapcsolva ■ Kioldott a biztosíték 	<ul style="list-style-type: none"> ■ Állítsa be újra ■ Kapcsolja be ■ Kapcsolja be a biztosítékot, cserélje, esetleg ellenőrizze a csatlakozásokat
A lámpa nem kapcsol ki	<ul style="list-style-type: none"> ■ Folyamatos mozgás az érzékelési területen 	<ul style="list-style-type: none"> ■ Ellenőrizze a területet
A lámpa nem kapcsol ki teljesen	<ul style="list-style-type: none"> ■ Alapfény kiválasztva 	<ul style="list-style-type: none"> ■ Ellenőrizze a DIP 1-t és a DIP 2-t
A lámpa bekapcsol anélkül, hogy mozgást érzékelne	<ul style="list-style-type: none"> ■ A lámpa nincs elmozdulásmentesen szerelve ■ Ugyan mozgás történt, de a mozgásfigyelő nem ismerte fel (valami a fal mögött mozgott, a lámpa közvetlen közelében egy apró tárgy megmozdult stb.) 	<ul style="list-style-type: none"> ■ Szerelje fel a lámpa házát szilárdan ■ Ellenőrizze a területet

1. K tomuto dokumentu

Pozorně si jej přečtete a uschovejte!

- Chráněno autorským právem. Dotisk, i částečný, jen s naším souhlasem.

Vysvětlení symbolů



Varování před nebezpečím!

2. Všeobecné bezpečnostní pokyny



Před zahájením jakýchkoli prací na přístroji přerušit přívod napětí!

- Připojované elektrické vedení nesmí být během montáže pod napětím. Proto je nejprve třeba vypnout proud a poté pomocí zkoušečky napětí zkontrolovat, zda je vedení bez napětí.
- Při instalaci svítidla se jedná o práci na síťovém napětí. Musí proto být provedena odborně podle obvyklých předpisů pro instalaci elektrických zařízení a podmínek jejich připojení dle ČSN. (např. **DE** - VDE 0100, **AT** - ÖVE / ÖNORM E8001-1, **CH** - SEV 1000)
- Používejte jen originální náhradní díly.
- Opravy může provést jen odborný servis.

3. L 910 S, L 910, L 930 S, L 930

Používání v souladu s určením

L 910 S, L 930 S

- Svítidlo LED Uplight-/Up-Downlight s infračerveným senzorem.

Používání v souladu s určením

L 910, L 930

- Svítidlo LED Uplight-/Up-Downlight.

L 910 S, L 930 S:

Integrovaný infračervený senzor zaznamenává neviditelné tepelné záření vydávané pohybujícími se těly (osob, zvířat atd.). Takto zaznamenané tepelné záření se pak elektronicky převádí na signál, který automaticky zapíná

svítidlo. Tepelné záření neprochází překážkami, jakými jsou například zdi nebo skleněné tabule, a v těchto případech tedy k zapnutí nedochází. Soumrakové efektivní světlo na stěně může být volitelně nastaveno.

Důležité:

Nejbezpečnějšího zachycení pohybu dosáhnete tehdy, je-li svítidlo namontováno napříč ke směru chůze a senzoru přitom nebrání ve výhledu žádné překážky (jako např. stromy, zdi atp.). Dosah je omezen, kráčíte-li přímo ke svítidlu.

Rozsah dodávky (obr. 3.1/3.2/3.3/3.4)

- Svítidlo
- Nástěnný držák
- Tři šrouby
- Tři hmoždinky
- Tři distanční držáky
- Dva pojistné šrouby

Rozměry výrobku L 910 S, L 910 (obr. 3.5)

Rozměry výrobku L 930 S, L 930 (obr. 3.6)

Přehled zařízení (obr. 3.7/3.8)

- A** Nástěnný držák
- B** Připojovací svorka
- C** Těleso svítidla
- D** Infračervený senzor (jen L 910 S, L 930 S)

Oblast záchytu (obr. 3.9)

(jen L 910 S, L 930 S)

Rozložení svítivosti L 910 S, L 910 (obr. 3.10)

Rozložení svítivosti L 930 S, L 930 (obr. 3.11)

4. Elektrické připojení

Schéma zapojení (obr. 4.1)

K připojení k elektrické síti použijte třípólový kabel:

- L** = fázový vodič (většinou černý, hnědý nebo šedý)
- N** = neutrální vodič (většinou modrý)
- PE** = ochranný vodič (zelenožlutý)
- K** = komunikační vedení (volitelné) (jen L 910 S, L 930 S)

V případě pochybností je nutno identifikovat jednotlivé vodiče pomocí zkoušečky napětí; zda jsou zase bez napětí. Fázové (**L**) a neutrální vodiče (**N**) se připojí k připojovací svorce, ochranný vodič (**PE**) se připojí ke svorce (**E**). (Obr. 5.5/5.6)

Důležité:

Případná záměna přívodů později způsobí zkrat v přístroji nebo v pojistkové krabici. V tomto případě je nutno jednotlivé vodiče opakovaně identifikovat a poté znovu zapojit. V přívodním síťovém vedení může být samozřejmě instalován běžný síťový vypínač.

Světelný zdroj tohoto svítidla nelze vyměnit, jestliže musí být světelný zdroj vyměněn (např. na konci své životnosti), je třeba vyměnit celé svítidlo.

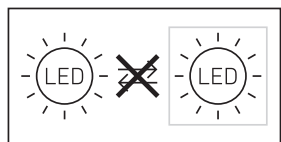

Skupinové chování

Díky komunikačnímu vedení (**K**) je možné interní skupinové propojení do sítě STEINEL L 910 S, L 930 S. K tomu účelu se vylomí krycí lamela v připojovacím prostoru. (obr. 4.2)

Do sítě může být vzájemně propojeno maximálně 10 svítidel. Maximální délka komunikačního vedení činí 50 m.

První svítidlo jedné skupiny, které zachytí

pohyb, ZAPNE celou skupinu. Nebude-li po uplynutí časového nastavení zaznamenán další pohyb, poslední svítidlo jedné skupiny VYPNE celou skupinu.

Upozornění:

- Na komunikační vedení nesmí být přiloženo žádné napětí. Nespínat žádná externí zatížení!
- V rámci skupinového propojení do sítě všechna svítidla reagují podle hodnot individuálně nastavených přepínačem DIP.
- V testovacím režimu není možné skupinové propojení do sítě.

5. Montáž

- Zkontrolovat poškození u všech konstrukčních dílů.
- Při poškození výrobek nepoužívat.
- Při montáži svítidla dbát, aby bylo upevněno bez otřesů.
- Vhodné montážní místo vybrat při zohlednění dosahu a zachycení pohybu.

Postup při montáži

- Vypnout napájení elektrickým proudem (obr. 4.1)
- Vyznačit otvory k vrtání (obr. 5.1)
- Vyvrtat otvory a vložit hmoždinky (obr. 5.2)
- Vložit utěšňovací zátku (jen L 910)
- Montáž u síťového přívodního vedení pod omítku (obr. 5.3)
- Montáž u síťového přívodního vedení na omítku (obr. 5.4)
- Připojit připojovací kabel
 - Ochranný vodič (**PE**) připojit ke svorce (**E**) (L 910 S, L 910) (obr. 5.5)
 - Ochranný vodič (**PE**) přívodního vedení připojit ke svorce WAGO (L 930 S, L 930) (obr. 5.6)
- Provést nastavení → „6. Funkce“
- Nasadit kryt svítidla a sešroubovat jej s pojistnými šrouby (obr. 5.7)

Důležité:

Přesvědčte se, zda je kryt svítidla pevně sešroubovaný.

- Zapnout napájení elektrickým proudem (obr. 5.7)

6. Funkce

Funkce mohou být nastaveny pro varianty sensorů L 910 S, L 930 S.

Nastavení z výroby: Všechny spínače DIP jsou nastaveny do polohy VYPNUTO

Po instalaci může být svítidlo uvedeno do provozu. Veškeré předprogramované funkce jsou realizovány přepínači DIP 1 až 6. **(obr. 6.1)**

DIP 1: efektní osvětlení

VYP = sensorový provoz hlavního osvětlení/ pozvolného rozjasňování světla
ZAP = efektní osvětlení od nastavené soumrakové hodnoty, hlavní osvětlení prostřednictvím senzoru

DIP 2: Noční úsporný režim efektního osvětlení

VYP = zapnutí efektního osvětlení, po celou noc
ZAP = zapnutí efektního osvětlení, do půlnoci v závislosti na poloze zvolené přepínačem DIP 1

DIP 3: Soumrakové nastavení

VYP = 20 lx
ZAP = 2 lx

DIP 4: Časové nastavení

VYP = 2 minuty
ZAP = 15 minut

DIP 5: Testovací režim

VYP = testovací režim vypnutý
ZAP = testovací režim zapnutý (5 s)

Upozornění:

Komunikace (volitelné skupinové propojení do sítě) se svítidly zapojenými do sítě je v testovacím režimu vypnuta. V testovacím režimu se nachází jen aktuální svítidlo. Další svítidla se dále nacházejí ve skupinovém režimu. Dooba zpoždění činí 8 sekund. Svítidlo se nachází v denním provozu. Ruční ovládání (4hod. režim) není v testovacím režimu možné.

DIP 6: Nastavení dosahu

VYP = 12 m **(obr. 6.2)**
ZAP = 5 m **(obr. 6.3)**

Je-li v přívodním síťovém vedení zařazen síťový vypínač, jsou vedle jednoduchého zapínání a vypínání možné i následující funkce:

Provoz trvalého osvětlení (obr. 6.4)

1) Zapnutí trvalého osvětlení:

Vypínač 2x vypnout a zapnout. Svítidlo se na 4 hodiny nastaví na trvalé osvětlení. Poté opět automaticky přejde do sensorového provozu.

2) Vypnutí trvalého osvětlení:

Vypínač 1 × vypnout a zapnout. Svítidlo zhasne, popř. přejde do sensorového provozu.

Důležité:

Spínání musí být provedeno v rozmezí od 0,2 do 1 sekundy.

Upozornění:

Při propojování skupin do sítě bude tento povел předán všem připojeným svítidlům.

7. Údržba/ošetřování

Výrobek je bezúdržbový.

Svítidlo lze v případě znečištění očistit vlhkým hadříkem (bez použití čisticích prostředků).

Důležité: Provozní přístroj nelze vyměnit.

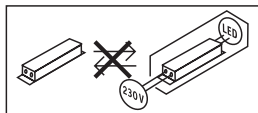

8. Likvidace

Elektrická zařízení, příslušenství a obaly by měly být odvezeny k ekologickému opětovnému zhodnocení.



Nevyhazujte elektrická zařízení do domovního odpadu!

Jen pro země EU:

V souladu s platnou evropskou směrnicí o odpadních elektrických a elektronických zařízeních a jejím převedení do národního práva musí být nepoužitelná elektrická zařízení separována a odevzdána k ekologickému opětovnému zhodnocení.

9. Záruka výrobce

Tento výrobek firmy STEINEL je vyráběn s maximální pozorností věnovanou jeho funkčnosti a bezpečnosti, které byly vyzkoušeny podle platných předpisů, přičemž se výrobek rovněž podrobil namátkové výstupní kontrole. Firma STEINEL přebírá záruku za bezvadné provedení a funkčnost. Záruka se poskytuje v délce 36 měsíců a začíná dnem prodeje výrobku spotřebiteli. Odstraněny vám budou výrobní vady a závady zapříčiněné vadným materiálem, přičemž záruka spočívá v opravě nebo výměně chybného dílu dle našeho výběru. Záruka se nevztahuje na škody na dílech podléhajících opotřebení, na škody a vady zapříčiněné nesprávným zacházením nebo údržbou. Uplatňování dalších nároků



následných škod na cizích věcech je vyloučeno. Záruka bude uznána jen tehdy, bude-li nedemontovaný přístroj dobře zabalen, přiložen krátký popis závady, pokladní stvrzenka nebo faktura (datum prodeje a razítko prodejny), poslán na adresu příslušného servisu.

Servisní opravy:

Po uplynutí záruční doby nebo v případě závad bez nároku na záruku se ve vašem nejbližším servisu zeptejte na možnost opravy.

3 LETÁ
ZÁRUKA
VÝROBCE

10. Technické parametry

Rozměry (v × š × h)	L 910 S, L 910: 235 × 80 × 85 mm L 930 S, L 930: 137 × 63 × 92 mm
Připojení k síti	220–240 V, 50/60 Hz
Příkon (P_{on})	L 910 S, L 910: 9,80 W L 930 S, L 930: 9,30 W
Světelný výkon	L 910 S, L 910: 797 lm L 930 S, L 930: 457 lm
Efektivnost	L 910 S, L 910: 81 lm/W L 930 S, L 930: 49 lm/W
Standby senzor (P_{st})	0,30 W
Barevná teplota	3 000 K (teplá bílá)
Index reprodukce barev	$R_a = 82$
Průměrná jmenovitá životnost	L70B50 při 25 °C: > 60 000 hod.
Konzistence barev SDCM	počáteční hodnota: 3
Rozložení svítivosti	<div style="display: flex; justify-content: space-around;"><div style="text-align: center;"><p>L 910</p></div><div style="text-align: center;"><p>L 930</p></div></div>
Dosah záhytu	L 910 S, L 930 S: 12 m

Úhel záchyty	L 910 S: 180° L 930 S: 140°
Časové nastavení	L 910 S, L 930 S: 120 s – 15 min.
Soumrakové nastavení	L 910 S, L 930 S: 2–20 lx
Efektivní světlo	L 910 S, L 930 S: volitelně přepínačem DIP
Žárovka	LED
Krytí	IP 44
Třída ochrany	L 910 S, L 910: II L 930 S, L 930: I
Teplota prostředí	-20 °C až +40 °C
Třída energetické účinnosti	Tento výrobek obsahuje světelný zdroj třídy energetické účinnosti L 910 S, L 910: „E“. L 930 S, L 930: „D“.

11. Provozní poruchy

Porucha	Příčina	Náprava
Svítilno bez napětí	<ul style="list-style-type: none"> ■ Pojistka zareagovala, svítilno není zapnuté, přerušené vedení ■ Zkrat v přírodním síťovém vedení ■ Eventuálně vypnutý stávající síťový vypínač 	<ul style="list-style-type: none"> ■ Zapnout, vyměnit pojistku; zapnout síťový vypínač, zkontrolovat vedení pomocí zkoušečky napětí ■ Zkontrolovat připojení ■ Zapnout síťový vypínač
Svítilno nezapíná	<ul style="list-style-type: none"> ■ Zvoleno nesprávné soumrakové nastavení ■ Síťový vypínač v poloze VYPNUTO ■ Pojistka zareagovala 	<ul style="list-style-type: none"> ■ Znovu nastavit ■ Zapnout ■ Zapnout, vyměnit pojistku, popř. zkontrolovat připojení
Svítilno nevypíná	<ul style="list-style-type: none"> ■ Trvalý pohyb v oblasti záchyty. 	<ul style="list-style-type: none"> ■ Zkontrolovat oblast
Svítilno úplně nevypne	<ul style="list-style-type: none"> ■ Vybráno základní světlo 	<ul style="list-style-type: none"> ■ Zkontrolovat DIP 1 a DIP 2
Svítilno se bez zřejmého pohybu zapne	<ul style="list-style-type: none"> ■ Svítilno není namontováno tak, aby bylo zabezpečeno proti pohybu ■ K pohybu došlo, ale nebyl rozeznán pozorovatelem (pohyb za stěnou, pohyb malého objektu v bezprostřední blízkosti svítilna atd.) 	<ul style="list-style-type: none"> ■ Pevně namontovat těleso ■ Zkontrolovat oblast

1. O tomto dokumente

Pozorne si ho prečítajte a uschovajte!

- Chránené autorským právom. Dotlač, aj keď iba v skrátenej verzii, je povolená iba s naším súhlasom.

Vysvetlenie symbolov



Varovanie pred nebezpečenstvami!

2. Všeobecné bezpečnostné pokyny



Pred všetkými prácami na prístroji prerušte prívod napätia!

- Pri montáži musí byť pripájané elektrické vedenie bez napätia. Preto je potrebné najskôr vypnúť elektrický prúd a skontrolovať beznapätivosť pomocou skúšačky napätia.
- Pri inštalácii svietidla ide o prácu na sieťovom napätí. Inštalácia sa preto musí vykonať odborne podľa inštalčných predpisov a podmienok pripojenia platných v danej krajine. (napr. **DE**- VDE 0100, **AT**- ÖVE / ÖNORM E8001-1, **CH**- SEV 1000)
- Používajte iba originálne náhradné diely.
- Opravy smú vykonávať iba autorizované servisné dielne.

3. L 910 S, L 910, L 930 S, L 930

Správne používanie

L 910 S, L 930 S

- LED svietidlo, smer svetla nahor/nahor a nadol, s infračerveným senzorom.

Správne používanie

L 910, L 930

- LED svietidlo, smer svetla nahor/nahor a nadol.

L 910 S, L 930 S:

Integrovaný infračervený senzor sníma neviditeľné tepelné žiarenie pohybujúcich sa telies

(ľudí, zvierat atď.). Takto zachytené tepelné žiarenie sa elektronicky spracuje a automaticky zapne svietidlo. Cez prekážky, ako napr. múry alebo sklenené tabule, sa tepelné žiarenie nezaznamená, tým pádom sa neuskutoční zapnutie.

Voliteľne sa môže nastaviť efektívne svetlo na stene riadené dobou stmievania.

Dôležité:

Najbezpečnejšie snímanie pohybu dosiahnete vtedy, ak namontujete svietidlo bočne k smeru pohybu a ak žiadne prekážky (ako napr. stromy, múry atď.) nezabraňujú senzoru vo výhlade. Dosah je obmedzený, ak sa pohybuje te priamo smerom k svietidlu.

Rozsah dodávky (obr. 3.1/3.2/3.3/3.4)

- svietidlo
- nástenný držiak
- tri skrutky
- tri hmoždinky
- 3 dištančné držiaky
- dve poistné skrutky

Rozmery výrobku L 910 S, L 910 (obr. 3.5)

Rozmery výrobku L 930 S, L 930 (obr. 3.6)

Prehľad dielov výrobku (obr. 3.7/3.8)

- A** nástenný držiak
- B** pripojovacia svorka
- C** teleso svietidla
- D** infračervený senzor (iba L 910 S, L 930 S)

Oblasť snímania (obr. 3.9)

(iba L 910 S, L 930 S)

Distribúcia intenzity svetla L 910 S, L 910

(obr. 3.10)

Distribúcia intenzity svetla L 930 S, L 930

(obr. 3.11)

4. Elektrické pripojenie

Schéma zapojenia (obr. 4.1)

Napájacie vedenie pozostáva z jedného 3-žilového kábla:

L = fáza (zvyčajne čierna, hnedá alebo sivá)

N = nulový vodič (zvyčajne modrý)

PE = ochranný vodič (zeleno-žltý)

K = komunikačné vedenie (voliteľné)
(iba L 910 S, L 930 S)

V prípade pochybností identifikujte vodiče pomocou skúšačky napätia; potom ich znova odpojte od napätia. Fáza (**L**) a neutrálny vodič (**N**) sa pripoja na prípojovaciu svorku, ochranný vodič (**PE**) sa pripojí na svorku (**E**).

(obr. 5.5/5.6)

Dôležité:

Zámena vodičov neskôr vedie k skratu v prístroji alebo v skrinke s poistkami. V tomto prípade jednotlivé vodiče ešte raz identifikujte a nanovo zapojte. Na napájacie vedenie sa môže, samozrejme, namontovať sieťový spínač na zapínanie a vypínanie.

Svetelný zdroj tohto svetidla sa nedá nahradiť. V prípade nutnosti výmeny svetelného zdroja (napr. na konci jeho životnosti) sa musí vymeniť celé svetidlo.

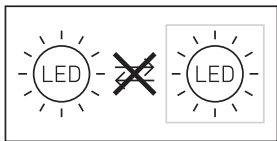

Skupinové správanie

Prostredníctvom komunikačného vedenia (**K**) je možné interné skupinové zosieťovanie prístrojov STEINEL L 910 S, L 930 S. Pritom treba krytku v priestore pripojenia vylomiť. (obr. 4.2)

Celkovo môžete zosieťovať max. 10 svetidiel. Max. dĺžka komunikačného vedenia je 50 m.

Prvé svetidlo skupiny, ktoré zachytí pohyb, zapne celú skupinu. Ak nebude po uplynutí nastavenia času zaznamenaný žiadny ďalší

pohyb, vypne posledné svetidlo skupiny celú skupinu.

Upozornenie:

- Na komunikačnom vedení nesmie byť prítomné napätie. Nepripájajte externé zariadenie!
- V rámci skupinového zosieťovania sa všetky svetidlá riadia podľa hodnôt individuálne nastavených prostredníctvom DIP spínačov.
- V testovacom režime nie je možné skupinové zosieťovanie.

5. Montáž

- Všetky diely skontrolujte vzhľadom na poškodenie.
- Pri poškodeniach výrobok neuvádzajte do prevádzky.
- Pri montáži svetidla dbajte na to, aby bolo upevnené na mieste bez otrasov.
- Vyberte vhodné miesto montáže, zohľadnite dosah a snímanie pohybu.

Montážny postup

- Vypnite napájanie elektrickým prúdom. (obr. 4.1)
- Naznačte otvory na vrtanie. (obr. 5.1)
- Vyvrtajte otvory a vložte hmoždinky. (obr. 5.2)
- Nasadte tesniacu zátku (iba L 910).
- Montáž pri prípojnom podomietkovom vedení (obr. 5.3)
- Montáž pri prípojnom nadomietkovom vedení (obr. 5.4)
- Pripojte prípojný kábel
 - Ochranný vodič (**PE**) pripojte na svorku (**E**) (L 910 S, L 910) (obr. 5.5)
 - Ochranný vodič (**PE**) prípojného vedenia pripojte na svorku (L 930 S, L 930) (obr. 5.6)
- Vykonajte nastavenia. → „6. Funkcia“
- Nasadte teleso svetidla a pevne ho priskrutkujte pomocou poistných skrutiek. (obr. 5.7)

Dôležité:

Zabezpečte, aby bolo teleso svetidla pevne priskrutkované.

- Zapnite napájanie elektrickým prúdom. (obr. 5.7)

6. Funkcia

Funkcie je možné nastaviť pre varianty senzorov L 910 S, L 930 S.

Nastavenie z výroby: všetky DIP spínače OFF

Po inštalácii sa môže svietidlo uviesť do prevádzky. Všetky predprogramované funkcie sa prevezmú prostredníctvom DIP spínačov 1 až 6. (obr. 6.1)

DIP 1: efektné svetlo

- OFF = senzorová prevádzka hlavné svetlo/
pozvolné rozsvietenie
ON = efektné svetlo od nastavenej hodnoty
stmievania, hlavné svetlo prostredníctvom
senzora

DIP 2: úsporný nočný režim, efektné svetlo

- OFF = efektné svetlo zapnuté celú noc
ON = efektné svetlo zapnuté počas polovice
noci v závislosti od polohy zvolenej na
DIP 1

DIP 3: nastavenie stmievania

- OFF = 20 lx
ON = 2 lx

DIP 4: nastavenie času

- OFF = 2 minúty
ON = 15 minút

DIP 5: testovací režim

- OFF = testovací režim vypnutý
ON = testovací režim zapnutý (5 sekúnd)

Upozornenie:

Komunikácia (voliteľné skupinové zosieťovanie) so zosieťovanými svietidlami je počas testovacej prevádzky vypnutá. V testovacom režime sa nachádza iba aktuálne svietidlo. Ostatné svietidlá sa nachádzajú naďalej v skupinovom režime. Doba oneskorenia je 8 sekúnd. Svietidlo sa nachádza v dennej prevádzke. Manuálne ovládanie (režim 4 h) nie je v dennej prevádzke možné.

DIP 6: nastavenie dosahu

- OFF = 12 m (obr. 6.2)
ON = 5 m (obr. 6.3)

Ak sa k napájacímu vedeniu namontuje sieťový spínač, sú okrem jednoduchého zapnutia a vypnutia možné nasledujúce funkcie:

Režim trvalého svetla (obr. 6.4)

1) Zapnutie režimu trvalého svetla:

Spínač 2x VYPNÚŤ a ZAPNÚŤ. Svietidlo sa na 4 hodiny nastaví na trvalé svetlo. Následne sa automaticky znovu prepne do sensorovej prevádzky.

2) Vypnutie trvalého svetla:

Spínač 1x VYPNÚŤ a ZAPNÚŤ. Svietidlo sa vypne, resp. prejde do sensorovej prevádzky.

Dôležité:

Jednotlivé spínania sa musia vykonať v rozmedzí od 0,2 do 1 sekundy.

Upozornenie:

Pri zosieťovaní skupín sa tento príkaz odovzdá všetkým zapojeným svietidlám.

7. Starostlivosť/údržba

Výrobok nevyžaduje údržbu.

Svietidlo môžete v prípade znečistenia očistiť vlhkou handrou (bez čistiaceho prostriedku).

Upozornenie: Prevádzkový prístroj sa nedá vymeniť.

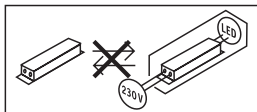

8. Likvidácia

Elektrické zariadenia, príslušenstvo a obaly odovzdajte na ekologickú recykláciu.



Elektrické zariadenia nevyhadzujte do komunálneho odpadu!

Iba pre krajinu EÚ:

Podľa platnej európskej smernice o odpade z elektrických a elektronických zariadení a jej implementácie do národnej legislatívy sa musia nepoužívané elektrické a elektronické zariadenia zbierať separovane a odovzdať na ekologickú recykláciu.

9. Záruka výrobcu

Tento výrobok spoločnosti STEINEL bol vyrobený s maximálnou dôslednosťou, skontrolovaný z hľadiska funkčnosti a bezpečnosti podľa platných predpisov a následne podrobený náhodnej kontrole. Spoločnosť STEINEL preberá záruku za bezchybný stav a funkčnosť. Záručná doba je 36 mesiacov a začína plynúť dňom predaja spotrebiteľovi. Odstránime nedostatky, ktoré vyplývajú z chyby materiálu alebo výrobných chýb, záručné plnenie sa uskutočňuje opravou alebo výmenou chybných dielov podľa nášho uváženia. Záručné plnenie sa nevzťahuje na poškodenie opotrebovaných dielov ani na škody a nedostatky, ktoré vzniknú nesprávnym zaobchádzaním alebo údržbou. Ďalšie následné škody na cudzích objektoch sú zo záruky vylúčené.



Záruka je platná len vtedy, ak sa nerozobraný prístroj s krátkym popisom chyby spolu s pokladničným dokladom alebo faktúrou (dátum kúpy a pečiatka predajcu) zašle riadne zabalený do príslušného servisu.

Servis pre opravy:

Po uplynutí záručnej doby alebo v prípade chýb, na ktoré sa nevzťahuje záruka, sa o možnosti opravy informujte na najbližšej servisnej stanici.

3 ROKY
ZÁRUKA
VÝROBCU

10. Technické údaje

Rozmery (V × Š × H)	L 910 S, L 910: 235 × 80 × 85 mm L 930 S, L 930: 137 × 63 × 92 mm
Sieťové pripojenie	220 – 240 V, 50/60 Hz
Príkion (P_{on})	L 910 S, L 910: 9,80 W L 930 S, L 930: 9,30 W
Svetelný výkon	L 910 S, L 910: 797 lm L 930 S, L 930: 457 lm
Efektívnosť	L 910 S, L 910: 81 lm/W L 930 S, L 930: 49 lm/W
Standby senzor (P_{sb})	0,30 W
Teplota farby	3 000 K (teplá biela)
Index reprodukcie farieb	$R_a = 82$
Priemerná dimenzovaná životnosť	L70B50 pri 25 °C: >60 000 hod.
Konzistencia farieb SDCM	počiatočná hodnota: 3
Distribúcia intenzity svetla	<div style="display: flex; justify-content: space-around; align-items: center;"> <div style="text-align: center;"> <p>L 910</p>  </div> <div style="text-align: center;"> <p>L 930</p>  </div> </div>
Dosah snímania	L 910 S, L 930 S: 12 m
Uhol dosahu	L 910 S: 180° L 930 S: 140°
Nastavenie času	L 910 S, L 930 S: 120 s – 15 min
Nastavenie stmievania/svitania	L 910 S, L 930 S: 2 – 20 lx
Efektne svetlo	L 910 S, L 930 S: voliteľne cez DIP spínač
Svetelný zdroj	LED
Krytie	IP 44
Trieda ochrany	L 910 S, L 910: II L 930 S, L 930: I
Teplota okolia	-20 °C až +40 °C

Trieda energetickej účinnosti	Tento výrobok obsahuje svetelný zdroj triedy energetickej účinnosti L 910 S, L 910: „E“. L 930 S, L 930: „D“.
-------------------------------	---

11. Prevádzkové poruchy

Porucha	Príčina	Riešenie
Svietidlo je bez napätia	<ul style="list-style-type: none"> ■ aktivovala sa poistka, nezapnuté, vedenie prerušené ■ skrat na sieťovom prívodnom vedení ■ prípadne zabudovaný sieťový spínač je vypnutý 	<ul style="list-style-type: none"> ■ zapnúť poistku, vymeniť, zapnúť sieťový spínač, skontrolovať vedenie pomocou skúšačky napätia ■ skontrolovať prípojky ■ zapnúť sieťový spínač
Svietidlo sa nezapína	<ul style="list-style-type: none"> ■ nastavenie stmievania je nesprávne zvolené ■ sieťový spínač je vypnutý ■ aktivovala sa poistka 	<ul style="list-style-type: none"> ■ nastaviť nanovo ■ zapnúť ■ zapnúť poistku, vymeniť, príp. skontrolovať pripojenie
Svietidlo sa nevyplína	<ul style="list-style-type: none"> ■ trvalý pohyb v oblasti snímania 	<ul style="list-style-type: none"> ■ skontrolovať oblasť
Svietidlo sa nevyplína úplne	<ul style="list-style-type: none"> ■ zvolnené základné svetlo 	<ul style="list-style-type: none"> ■ skontrolovať DIP 1 a DIP 2
Svietidlo sa zapína bez rozpoznatelného pohybu	<ul style="list-style-type: none"> ■ svietidlo nie je namontované so zabezpečením proti pohybu ■ pohyb sa uskutočnil, ale pozorovateľ ho nerozpoznal (pohyb za stenou, pohyb malého objektu v bezprostrednej blízkosti svietidla atď.) 	<ul style="list-style-type: none"> ■ pevne namontovať kryt ■ skontrolovať oblasť

SK

1. Informacje o tym dokumencie

Zapoznać się dokładnie i zostawić do przechowania!

- Dokument chroniony prawem autorskim.
Przedruk, także w częściach, wyłącznie po uzyskaniu naszej zgody.

Objaśnienie symboli



Ostrzeżenie przed zagrożeniami!

2. Ogólne zasady bezpieczeństwa



Przed rozpoczęciem wszelkich prac przy urządzeniu należy odłączyć napięcie zasilające!

- Przewód zasilający, który należy podłączyć podczas montażu, nie może być pod napięciem.
Dlatego najpierw należy wyłączyć prąd i sprawdzić brak napięcia za pomocą próbnika.
- Podczas instalacji lampy, wykonywana jest praca przy obecności napięcia sieciowego. Dlatego należy ją wykonać fachowo, zgodnie z obowiązującymi przepisami dotyczącymi instalacji i podłączania do zasilania elektrycznego. (np. **DE-** VDE 0100, **AT-** ÖVE / ÖNORM E8001-1, **CH-** SEV 1000)
- Stosować tylko oryginalne części zamienne.
- Naprawy mogą wykonywać jedynie autoryzowane punkty serwisowe.

3. L 910 S, L 910, L 930 S, L 930

Zastosowanie zgodne z przeznaczeniem L 910 S, L 930 S

- Lampa LED Uplight /Up-Downlight z czujnikiem na podczerwień.

Użytkowanie zgodne z przeznaczeniem L 910, L 930

- Lampa LED Uplight /Up-Downlight.

L 910 S, L 930 S:

Wbudowany czujnik na podczerwień odbiera niewidzialne promieniowanie ciepłe emitowane przez poruszające się ciała (ludzi, zwierzęta itp.). Zarejestrowane w ten sposób promieniowanie ciepłe przetwarzane jest elektronicznie, powodując automatyczne włączenie lampy. Przeszkody, jak np.: mury lub szklane szyby, nie pozwalają na wykrycie promieniowania ciepłego, czyli nie następuje włączenie lampy.

Opcjonalnie można ustawić efekt świetlny na ścianie sterowany w zależności od progu czułości zmierzchowej.

Ważne:

Najpewniejsze wykrywanie poruszających się obiektów uzyskuje się przy zamontowaniu lampy prostopadle do kierunku ruchu oraz przy braku przeszkód (np. drzew, murów itp.) zasłaniających czujnik. Zasięg czujnika jest ograniczony, gdy obiekt zbliża się do niego na wprost.

Zakres dostawy (rys. 3.1/3.2/3.3/3.4)

- lampa
- uchwyt ścienny
- trzy śruby
- trzy kołki
- trzy podkładki dystansowe
- dwie śruby zabezpieczające

Wymiary produktu L 910 S, L 910 (rys. 3.5)

Wymiary produktu L 930 S, L 930 (rys. 3.6)

Przegląd urządzenia (rys. 3.7/3.8)

- A** Uchwyt ścienny
- B** Zacisk przyłączeniowy
- C** Oprawa lampy
- D** Czujnik na podczerwień (wyłącznie L 910 S, L 930 S)

Obszar wykrywania (rys. 3.9)

(wyłącznie L 910 S, L 930 S)

Rozkład natężenia światła L 910 S, L 910 (rys. 3.10)

Rozkład natężenia światła L 930 S, L 930 (rys. 3.11)

4. Przyłącze elektryczne

Schemat połączeń (rys. 4.1)

Przewód zasilający jest kablem 3-żyłowym:

- L** = przewód fazowy (najczęściej czarny, brązowy lub szary)
- N** = przewód zerowy (najczęściej niebieski)
- PE** = przewód ochronny (zielono-żółty)
- K** = przewód komunikacyjny (opcjonalny) (wyłącznie L 910 S, L 930 S)

W razie wątpliwości należy zidentyfikować przewody próbnikiem napięcia, a następnie ponownie wyłączyć napięcie. Fazę (**L**) i przewód neutralny (**N**) podłącza się do zacisku przyłączeniowego, a przewód ochronny (**PE**) do zacisku (**E**). (rys. 5.5/5.6)

Ważne:

Pomylenie przewodów jest przyczyną późniejszego zwarcia w urządzeniu lub w skrzynce bezpieczników. W takim przypadku należy jeszcze raz zidentyfikować poszczególne przewody i ponownie je podłączyć. W przewodzie zasilającym można oczywiście zainstalować wyłącznik sieciowy do ręcznego włączania i wyłączania oświetlenia.

Źródło światła tej lampy nie jest wymienne; jeżeli znajdzie konieczność wymiany źródła światła (np. po upływie jego żywotności), należy wymienić całą lampę.

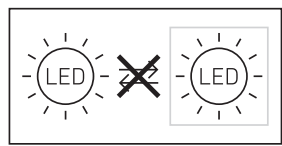

Zachowanie grupowe

Za pomocą przewodu komunikacyjnego (**K**) możliwe jest stworzenie wewnętrznej sieci grup modeli L 910 S, L 930 S LED. W tym celu należy wyłamać nakładkę maskującą w przestrzeni przyłączeniowej. (rys. 4.2)

W sieci można połączyć maks. 10 lamp. Maksymalna długość przewodu komunikacyjnego wynosi 50 m.

Pierwsza lampa grupy, która wykrywa ruch, włącza całą grupę. Jeżeli po upływie czasu ustawionego czasu nie zostanie wykryty żaden dalszy ruch, ostatnia lampa danej grupy wyłączy całą grupę.

Wskazówka:

- Przez przewód komunikacyjny nie może przechodzić napięcie zasilające. Nie wolno podłączać obciążen zewnętrznych!
- W obrębie sieci grup wszystkie lampy działają zgodnie z indywidualnie ustawionymi, za pomocą przełącznika DIP, wartościami.
- W trybie testowym nie jest możliwe tworzenie sieci grup.

5. Montaż

- Sprawdzić wszystkie elementy pod kątem uszkodzenia.
- W przypadku uszkodzeń nie uruchamiać produktu.
- Przy montażu lampy należy zwrócić uwagę na to, aby zamontować ją w miejscu nie podlegającym wstrząsom i drganiom.
- Wybrać odpowiednie miejsce montażu z uwzględnieniem zasięgu i wykrywania ruchu

Czynności montażowe

- Wyłączyć zasilanie (rys. 4.1)
- Zaznaczyć otwory do wywiercenia (rys. 5.1)
- Wywiercić otwory i włożyć kołki (rys. 5.2)
- Nałożyć zaślepkę uszczelniającą (tylko L 910)
- Montaż w przypadku przewodu podtynkowego (rys. 5.3)
- Montaż w przypadku przewodu natynkowego (rys. 5.4)
- Podłączyć kabel przyłączeniowy
 - Podłączyć kabel przyłączeniowy, przewód ochronny (**PE**) do zacisku (**E**) (L 910 S, L 910) (rys. 5.5)
 - Podłączyć przewód ochronny (**PE**) przewodu zasilającego do zacisku WAGO (L 930 S, L 930) (rys. 5.6)
- Skonfigurować ustawienia → "6. Działanie"
- Nałożyć oprawę lampy i przykręcić za pomocą śrub zabezpieczających (rys. 5.7)

Ważne:

Należy upewnić się, czy oprawa lampy jest dobrze przykręcona.

- Włączyć zasilanie (rys. 5.7).

6. Działanie

Funkcje można ustawiać dla czujników w wersji L 910 S, L 930 S.

Ustawienie fabryczne: wszystkie przełączniki DIP OFF

Po zainstalowaniu można uruchomić lampę. Wszelkie wstępnie zaprogramowane funkcje ustawia się za pomocą przełączników DIP 1 do 6. (rys. 6.1)

DIP 1: Światło bazowe

OFF = Tryb czujnika oświetlenie główne/ łagodne zapalenie światła

ON = Światło bazowe od ustawionej wartości progu czułości zmierzchowej, oświetlenie główne poprzez czujnik

DIP 2: Tryb nocny energooszczędny światła bazowego

OFF = Światło bazowe włączone przez całą noc

ON = Światło bazowe włączone przez pół nocy w zależności od wybranej pozycji na DIP 1

DIP 3: Ustawianie czułości zmierzchowej

OFF = 20 luksów

ON = 2 luksy

DIP 4: Ustawianie czasu

OFF = 2 minuty

ON = 15 minut

DIP 5: Tryb testowy

OFF = Tryb testowy wyłączony

ON = Tryb testowy włączony (5 sekund)

Wskazówka:

Komunikacja (opcjonalna sieć grup) z lampami połączonymi w sieć jest wyłączona w trybie testowym. W trybie testowym znajduje się tylko aktualna lampa. Inne lampy znajdują się nadal w trybie grupowym. Czas opóźnienia wynosi 8 sekund. Lampa jest w trybie dziennym. Ręczne uruchomienie (tryb 4 h) nie jest możliwe w trybie testowym.

DIP 6: Ustawianie zasięgu czujnika

OFF = 12 m (rys. 6.2)

ON = 5 m (rys. 6.3)

Jeżeli w przewodzie zasilającym zostanie zamontowany wyłącznik sieciowy, to oprócz zwykłego włączania i wyłączania możliwe jest wykonywanie następujących funkcji:

Tryb stałego świecenia (rys. 6.4)

1) Włączanie stałego świecenia:

2 x wyłączyć i włączyć wyłącznik. Lampa ustawiona jest na 4 godziny na tryb stałego świecenia. Następnie przechodzi automatycznie na tryb pracy czujnika.

2) Wyłączanie stałego świecenia:

1 x wyłączyć i włączyć wyłącznik. Lampa gaśnie lub przechodzi na tryb pracy czujnika.

Ważne:

Częstotliwość przełączania musi mieścić się w zakresie od 0,2 do 1 sekundy.

Wskazówka:

W przypadku stworzenia sieci grup polecenie to zostanie przekazane do wszystkich podłączonych lamp.

7. Konserwacja/pielęgnacja

Produkt nie wymaga konserwacji. Zabrudzoną powierzchnię lampy można oczyścić wilgotną szmatką (bez użycia środków czyszczących).

Ważne: Układ sterowania nie jest wymienny.

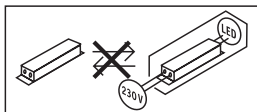

8. Utylizacja

Urządzenia elektryczne, akcesoria i opakowania należy oddać do recyklingu przyjaznego środowisku.



Nie wyrzucać urządzeń elektrycznych wraz z odpadami z gospodarstw domowych!

Tylko dla krajów UE:

Zgodnie z obowiązującymi dyrektywami europejskimi w sprawie zużytych urządzeń elektrycznych i elektronicznych oraz ich wdrożeniem do prawa krajowego nienadające się do użytkowania urządzenia elektryczne należy odbierać osobno i poddawać recyklingowi w sposób przyjazny środowisku.

9. Gwarancja producenta



Niniejszy produkt firmy STEINEL został wykonany z dużą starannością. Prawidłowe działanie i bezpieczeństwo użytkowania potwierdzają przeprowadzone losowo kontrole jakości oraz zgodność z obowiązującymi przepisami. Firma STEINEL udziela gwarancji na prawidłowe właściwości i działanie. Okres gwarancji wynosi 36 miesięcy i rozpoczyna się z dniem sprzedaży użytkownikowi. W ramach gwarancji usuwane są braki wynikające z wad materiałowych lub produkcyjnych, świadczenia gwarancyjne obejmują naprawę lub wymianę wadliwych części, w zależności od potrzeb i zgodnie z naszą decyzją. Gwarancja nie obejmuje uszkodzenia części podlegających zużyciu eksploatacyjnemu, uszkodzeń i usterek spowodowanych przez nieprawidłową obsługę lub konserwację. Gwarancja nie obejmuje odpowiedzialności za szkody wtórne powstałe na przedmiotach trzecich.

Gwarancja jest udzielana tylko wtedy, gdy prawidłowo zapakowane urządzenie (nierozłożone na części) zostanie odesłane do odpowiedniego punktu serwisowego wraz z krótkim opisem usterek, paragonem lub rachunkiem zakupu (opatrzonym datą zakupu i pieczęcią sklepu).

Serwis naprawczy:

Po upływie okresu gwarancji lub w razie usterek nieobjętych gwarancją informacji o możliwości naprawy udziela najbliższy punkt serwisowy.

3LATA
GWARANCJI
PRODUCENTA

10. Dane techniczne	
Wymiary (wys. × szer. × gł.)	L 910 S, L 910: 235 × 80 × 85 mm L 930 S, L 930: 137 × 63 × 92 mm
Zasilanie sieciowe	220–240 V, 50/60 Hz
Pobór mocy (Pon)	L 910 S, L 910: 9,80 W L 930 S, L 930: 9,30 W
Wydajność świetlna	L 910 S, L 910: 797 lm L 930 S, L 930: 457 lm
Wydajność	L 910 S, L 910: 81 lm/W L 930 S, L 930: 49 lm/W
Czujnik trybu czuwania (Psb)	0,30 W
Temperatura barwowa	3 000 K (ciepłe białe światło)
Indeks oddawania barw	Ra = 82
Średnia znamionowa żywotność	L70B50 przy 25°C: > 60 000 h
Jednolitość barwy SDCM	Wartość początkowa: 3
Rozkład natężenia światła	<div style="display: flex; justify-content: space-around; align-items: center;"> <div style="text-align: center;"> <p>L 910</p>  </div> <div style="text-align: center;"> <p>L 930</p>  </div> </div>
Zasięg wykrywania czujnika	L 910 S, L 930 S: 12 m
Kąt wykrywania	L 910 S: 180° L 930 S: 140°
Ustawianie czasu	L 910 S, L 930 S: 120 s – 15 min.
Ustawianie czułości zmierzchowej	L 910 S, L 930 S: 2–20 luksów
Efekt świetlny	L 910 S, L 930 S: opcjonalny za pomocą przełącznika DIP
Źródło światła	LED
Stopień ochrony	IP 44
Klasa ochronności	L 910 S, L 910: II L 930 S, L 930: I
Temperatura otoczenia	-20 °C do +40 °C

Klasa wydajności energetycznej:	Ten produkt zawiera źródło światła o klasie wydajności energetycznej L 910 S, L 910: „E”. L 930 S, L 930: „D”.
---------------------------------	--

11. Usterki

Usterka	Przyczyna	Usuwanie
Lampa bez napięcia	<ul style="list-style-type: none"> ■ zadziałał bezpiecznik, niewłączony wyłącznik sieciowy, przerwany przewód ■ zwarcie w przewodzie zasilającym ■ ewentualnie zainstalowany wyłącznik sieciowy jest wyłączony 	<ul style="list-style-type: none"> ■ włączyć, wymienić bezpiecznik; włączyć wyłącznik sieciowy, sprawdzić przewód próbnikiem napięcia ■ sprawdzić podłączenia elektryczne ■ włączyć wyłącznik sieciowy
Lampa nie włącza się	<ul style="list-style-type: none"> ■ nieprawidłowo ustawiona czułość zmierzchowa czujnika ■ wyłączony wyłącznik sieciowy ■ zadziałał bezpiecznik 	<ul style="list-style-type: none"> ■ ustawić na nowo ■ włączyć ■ włączyć, wymienić bezpiecznik, ewentualnie sprawdzić podłączenie
Lampa nie wyłącza się	<ul style="list-style-type: none"> ■ w obszarze wykrywania czujnika ciągle coś się porusza 	<ul style="list-style-type: none"> ■ sprawdzić obszar wykrywania
Lampa nie wyłącza się całkowicie	<ul style="list-style-type: none"> ■ wybrane światło podstawowe 	<ul style="list-style-type: none"> ■ sprawdzić DIP 1 i DIP 2
Lampa włącza się bez wykrywania ruchu	<ul style="list-style-type: none"> ■ lampa nie zamontowana stabilnie ■ wystąpił ruch, który nie został zauważony przez obserwatora (ruch za ścianą, ruch małego obiektu w bezpośredniej bliskości lampy itd.) 	<ul style="list-style-type: none"> ■ zamontować obudowę na sztywno ■ sprawdzić obszar wykrywania

PL

1. Despre acest document

Vă rugăm să citiți cu atenție documentul și să-l păstrați!

- Protejat prin Legea drepturilor de autor. Reproducerea, inclusiv în extras, este permisă numai cu aprobarea noastră.

Explicația simbolurilor



Atenție, pericole!

2. Instrucțiuni generale de securitate



Înainte de efectuarea oricăror lucrări la aparat, întrerupeți alimentarea cu energie electrică!

- La montare, cablul electric care urmează să fie conectat nu trebuie să fie sub tensiune. Opriti așadar curentul și verificați cu un creion de tensiune să nu mai existe curent pe cablu.
- Instalarea lămpii presupune o intervenție la rețeaua electrică. Prin urmare, aceasta trebuie efectuată corect, conform instrucțiunilor de instalare și condițiilor de conectare uzuale în țara respectivă. (de ex. **DE** - VDE 0100, **AT** - ÖVE / ÖNORM E8001-1, **CH**- SEV 1000)
- Folosiți numai piese de schimb originale.
- Reparațiile se vor executa numai în ateliere specializate.

3. L 910 S, L 910, L 930 S, L 930

Utilizare conform destinației

L 910 S, L 930 S

- Lampă cu LED Uplight /Up-Downlight cu senzor infraroșu.

Utilizare conform destinației

L 910, L 930

Lampă cu LED Uplight /Up-Downlight.

L 910 S, L 930 S:

Senzorul infraroșu integrat detectează căldura invizibilă emanată de corpurile aflate în mișcare

(oameni, animale etc.). Radiația termică astfel detectată este convertită electronic și determină aprinderea automată a lămpii. Obstacolele, cum ar fi zidurile sau geamurile, se opun detectării radiațiilor termice, nefacând deci posibilă comutarea lămpii.

O lumină de efect comandată în funcție de luminozitatea ambientală poate fi reglată opțional.

Important:

Cea mai sigură detecție a mișcării se obține atunci când lampa se montează lateral față de direcția de deplasare și când nu există obstacole (cum ar fi copaci, ziduri, etc.) care să împiedice vizibilitatea senzorului. Raza de acțiune este limitată, atunci când vă îndreptați direct spre lampă.

Volumul livrării (fig. 3.1/3.2/3.3/3.4)

- lampă
- suport de perete
- trei șuruburi
- trei dibluri
- trei distanțiere
- două șuruburi de siguranță

Dimensiunile produsului L 910 S, L 910

(fig. 3.5)

Dimensiunile produsului L 930 S, L 930

(fig. 3.6)

Prezentare generală a aparatului (fig. 3.7/3.8)

- A** Suport de perete
- B** Bornă de conexiune
- C** Carcasă lampă
- D** Senzor IR (numai L 910 S, L 930 S)

Domeniu de detecție (fig. 3.9)

(numai L 910 S, L 930 S)

Distribuirea intensității luminii L 910 S, L 910

(fig. 3.10)

Distribuirea intensității luminii L 930 S, L 930

(fig. 3.11)

4. Conexiune electrică

Schemă de conexiuni (fig. 4.1)

Circuitul de alimentare este format dintr-un cablu cu 3 fire:

- L** = conductor de fază (de obicei negru, maro sau gri)
- N** = conductor neutru (de obicei albastru)
- PE** = conductor de protecție (verde/galben)
- K** = cablu de comunicare (opțional)
(numai L 910 S, L 930 S)

Dacă aveți îndoieli, trebuie să identificați conductorii cu ajutorul unui creion de tensiune. După aceea ei trebuie scoși din nou de sub tensiune. Faza (**L**) și conductorul neutru (**N**) se conectează la blocul terminal, conductorul de protecție (**PE**) se conectează la borna (**E**). (fig. 5.5/5.6)

Important:

Inversarea conexiunilor duce la scurtcircuit la aparat sau la tabloul de siguranțe. În acest caz trebuie identificat din nou fiecare cablu și ulterior refăcute conexiunile corecte. Pe cablul de alimentare se poate monta bineînțeles un întrerupător de rețea pentru activare și dezactivare.

Sursa de lumină a acestei lămpi nu se poate înlocui; în cazul în care sursa de lumină trebuie înlocuită (de ex. la finalul duratei de viață), trebuie înlocuită întreaga lampă.

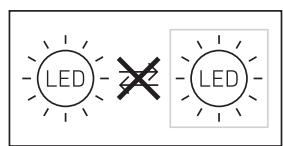

Comportament de grup

Prin intermediul cablului de comunicare (**K**) este posibilă o interconectare internă STEINEL a lămpilor L 910 S, L 930 S. Pentru aceasta desprindeți clapa de protecție din zona conexiunii. (fig. 4.2)

Se pot interconecta maximum 10 lămpi.
Lungimea maximă a cablului de comunicare

este de 50 m.

Prima lampă dintr-un grup care detectează mișcarea comută întregul grup pe APRINS. Dacă după expirarea duratei de temporizare setate nu se mai detectează nicio mișcare, ultima lampă a unui grup comută întregul grup pe STINS.

Indicație:

- Cablul de date nu trebuie să fie sub tensiune. Nu comutați sarcini externe!
- În interiorul rețelei de lămpi interconectate, toate lămpile se reglează pe valorile setate individual de dvs. prin întrerupătoarele DIP.
- În modul Test nu este posibilă interconectarea.

5. Montaj

- Verificați toate componentele pentru a constata dacă prezintă deteriorări.
- Nu puneți în funcțiune produsul dacă prezintă deteriorări.
- La montarea lămpii trebuie avut grijă să nu fie supusă trepidațiilor.
- Alegeți un loc adecvat pentru montare, ținând cont de raza de acțiune și de detectarea mișcării.

Etapile montării

- Oprii alimentarea cu curent (fig. 4.1)
- Marcați locul unde vor fi găurile (fig. 5.1)
- Faceți găurile și introduceți diblurile (fig. 5.2)
- Introducerea bușonului de etanșare (numai L 910)
- Montare cu cablul sub tencuială (fig. 5.3)
- Montare cu cablul pe tencuială (fig. 5.4)
- Racordați cablul de conexiune
 - Racordați conductorul de protecție (**PE**) la borna (**E**) (L 910 S, L 910) (fig. 5.5)
 - Racordați conductorul de protecție (**PE**) al cablului de alimentare la borna WAGO (L 930 S, L 930) (fig. 5.6)
- Realizați reglajele → "6. Funcționarea"
- Poziționați carcasa lămpii și fixați-o cu șuruburile de siguranță (fig. 5.7)

Important: Asigurați-vă că carcasa lămpii este bine fixată în șuruburi.

- Porniți alimentarea cu curent (fig. 5.7)

6. Funcționarea

Funcțiile se pot seta pentru variantele de senzor L 910 S, L 930 S.

Configurația din fabrică: toate întrerupătoarele DIP OFF

După instalare, lampa poate fi pusă în funcțiune. Toate funcțiile pre-programate se realizează prin întrerupătoarele DIP 1-6. (fig. 6.1)

DIP 1: lumină de efect

OFF = regim cu senzor - lumină principală/pornire lină

ON = lumină de efect începând de la luminozitatea ambientală aleasă, lumină principală prin intermediul senzorului

DIP 2: mod nocturn de economisire, lumină de efect

OFF = lumină de efect PORNITĂ toată noaptea

ON = lumină de efect PORNITĂ jumătate din noapte, în funcție de poziția selectată cu întrerupătorul DIP 1

DIP 3: luminozitate de comutare

OFF = 20 lucși

ON = 2 lucși

DIP 4: temporizare

OFF = 2 minute

ON = 15 minute

DIP 5: mod Test

OFF = mod Test oprit

ON = mod Test pornit (5 secunde)

Indicație:

Comunicarea (interconectarea opțională) cu lămpile din rețea este oprită în modul Test. Numai lampa actuală se află în modul Test. Celelalte lămpi se află în continuare în modul Interconectare. Durata de temporizare este de 8 secunde. Lampa se află în regim diurn. Manual Override (modul 4h) nu este posibil în modul Test.

DIP 6: reglarea razei de acțiune

OFF = 12 m (fig. 6.2)

ON = 5 m (fig. 6.3)

Dacă se montează în circuit și un întrerupător de la rețea, pe lângă funcțiile simple de conectare și deconectare mai sunt disponibile și următoarele funcții:

Regim de iluminat continuu (fig. 6.4)

1) Aprinderea luminii continue:

Apăsați pe întrerupător de 2 x STINGERE și APRINDERE. Lampa rămâne aprinsă în permanență timp de 4 ore. Ulterior revine la regimul de funcționare cu senzor.

2) Stingerea luminii continue:

Întrerupător 1 x STINGERE și APRINDERE. Lampa se stinge, respectiv trece în regimul de funcționare cu senzor.

Important:

Operațiile de comutare trebuie efectuate în intervalul de 0,2 - 1 secundă.

Indicație:

În cazul în care lămpile sunt interconectate, această comandă este dată tuturor lămpilor conectate.

7. Întreținere/îngrijire

Produsul nu necesită lucrări de întreținere.

În caz de murdărire, lampa poate fi curățată cu o lavetă umedă (fără detergent).

Important: Aparatul de comandă nu se poate înlocui.

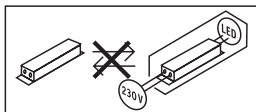

8. Evacuarea ca deșeu

Aparatele electrice, accesoriile și ambalajele trebuie să facă obiectul unei reciclări ecologice.



Nu aruncați aparatele electrice la gunoiul menajer!

Numai pentru țările UE:

În conformitate cu directiva europeană privind eliminarea deșeurilor electrice și electronice în vigoare și transpunerii ei în legislația națională, aparatele electrice care nu mai pot fi utilizate trebuie să fie colectate separat și să facă obiectul unei reciclări ecologice.

9. Garanția de producător

Acest produs STEINEL a fost fabricat cu maximă atenție, verificat din punctul de vedere al funcționării și al siguranței și supus unor controale aleatorii. STEINEL garantează structura și funcționarea ireproșabilă a acestui produs. Termenul de garanție este de 36 de luni și începe de la data vânzării produsului către consumator. Garanția acoperă deficiențele bazate pe defecte de material și fabricație. Îndeplinirea garanției se realizează prin repararea sau înlocuirea pieselor defecte, conform opțiunii noastre. Garanția nu se aplică pieselor de uzură și nici deteriorărilor sau deficiențelor cauzate de utilizarea sau întreținerea necorespunzătoare. Este exclusă compensarea daunelor provocate altor obiecte.



Garanția este valabilă doar dacă aparatul nedezasamblat este trimis la centrul de service competent într-un ambalaj adecvat, împreună cu o scurtă descriere a defecțiunii, cu bonul de casă sau cu factura (cu data cumpărării și cu ștampila distribuitorului).

Reparații și post-garanție:

După ieșirea din termenul de garanție sau în cazul defecțiunilor pentru care nu beneficiați de reparații în garanție, informați-vă cu privire la posibilitatea reparației la centrul de service cel mai apropiat.

3 ANI
GARANȚIA
PRODUCĂTORULUI

10. Date tehnice

Dimensiuni (înălțime × lățime × adâncime)	L 910 S, L 910: 235 × 80 × 85 mm L 930 S, L 930: 137 × 63 × 92 mm
Conexiune la rețeaua electrică	220-240 V, 50/60 Hz
Consum de putere (P_{on})	L 910 S, L 910: 9,80 W L 930 S, L 930: 9,30 W
Intensitate luminoasă	L 910 S, L 910: 797 lm L 930 S, L 930: 457 lm
Eficiență	L 910 S, L 910: 81 lm/W L 930 S, L 930: 49 lm/W
Standby senzor (P_{sb})	0,30 W
Temperatura culorii	3.000 K (alb cald)
Indice de redare a culorilor	$R_a = 82$
Durata medie de viață nominală	L70B50 la 25°C: > 60.000 ore
Consistența culorii SDCM	Valoare inițială: 3
Distribuirea intensității luminii	<div style="display: flex; justify-content: space-around; align-items: center;"> <div style="text-align: center;"> <p>L 910</p>  </div> <div style="text-align: center;"> <p>L 930</p>  </div> </div>
Rază de detecție	L 910 S, L 930 S: 12 m
Unghi de detecție	L 910 S: 180° L 930 S: 140°
Temporizare	L 910 S, L 930 S: 120 sec. - 15 min.
Setarea luminozității de comutare	L 910 S, L 930 S: 2 - 20 lucși
Lumină de efect	L 910 S, L 930 S: opțional prin întrerupător DIP
Sursă de lumină	LED
Grad de protecție	IP 44
Clasă de protecție	L 910 S, L 910: II L 930 S, L 930: I
Temperatură ambientă	-20 °C până la +40 °C

Clasa de eficiență energetică	Acest produs conține o sursă de lumină din clasa de eficiență energetică L 910 S, L 910: „E”. L 930 S, L 930: „D”.
-------------------------------	--

11. Defecțiuni în funcționare

Defecțiune	Cauză	Remediu
Lampă fără tensiune	<ul style="list-style-type: none"> ■ Siguranța a declanșat, aparat neconectat, cablu întrerupt ■ Scurtcircuit în cablul de rețea ■ Întrerupătorul de rețea eventual existent este decuplat 	<ul style="list-style-type: none"> ■ Cuplați siguranța, înlocuiți-o, cuplați întrerupătorul de rețea, verificați cablul cu ajutorul unui creion de tensiune ■ Verificați conexiunile ■ Cuplați întrerupătorul de rețea
Lampa nu se aprinde	<ul style="list-style-type: none"> ■ Reglarea luminozității de comutare este incorectă ■ Întrerupător de rețea OPRIT ■ Siguranța a declanșat 	<ul style="list-style-type: none"> ■ Reglați din nou ■ Porniți ■ Cuplați siguranța, înlocuiți-o, eventual verificați legătura
Lampa nu se stinge	<ul style="list-style-type: none"> ■ Mișcare continuă în aria de detecție 	<ul style="list-style-type: none"> ■ Controlați zona
Lampa nu se stinge complet	<ul style="list-style-type: none"> ■ Este selectată lumina de veghe 	<ul style="list-style-type: none"> ■ Verificați DIP 1 și DIP 2
Lampa se aprinde fără a exista o mișcare aparentă	<ul style="list-style-type: none"> ■ Lampa n-a fost fixată bine la montare ■ A avut loc mișcare, dar nu a fost sesizată de observator (mișcare în spatele unui perete, mișcarea unui obiect mic în imediata apropiere a lămpii, etc.) 	<ul style="list-style-type: none"> ■ Montați carcasa așa încât să nu se deplaseze ■ Controlați zona

RO

1. O tem dokumentu

Natančno preberite in shranite!

- Zaščiteno z avtorskimi pravicami. Ponatis v celoti ali po delih je dovoljen le z našim soglasjem.

Razlaga simbolov



Opozorilo pred nevarnostmi!

2. Splošna varnostna navodila



Pred izvajanjem katerih koli del na napravi prekinite dovod električne napetosti!

- Ob montaži mora biti električni vodnik, ki ga boste priključili na aparat, brez napetosti. Zato najprej odklopite tok in preverite s preizkuševalcem električne napetosti, če res ni več napetosti.
- Pri inštalaciji svetilke imate opravka z delom pod električno napetostjo. Zato mora biti strokovno izvedeno po veljavnih predpisih o inštalaciji in pogojih izvedbe priključkov. (npr. **DE** - VDE 0100, **AT** - ÖVE / ÖNORM E8001-1, **CH** - SEV 1000)
- Uporabljajte samo originalne nadomestne dele.
- Popravila lahko izvajajo le v strokovnih delavnicah.

3. L 910 S, L 910, L 930 S, L 930

Namenska uporaba

L 910 S, L 930 S

- LED-svetilka Uplight-/Up-Downlight z infrardečim senzorjem.

Namenska uporaba L 910 M, L 930 M

LED-svetilka Uplight-/Up-Downlight.

L 910, L 930:

Vgrajeni infrardeči senzor zaznava nevidno toplotno sevanje premikajočih se teles (ljudje, živali itd.). Na ta način zajeto sevanje se elektronsko pretvori in tako avtomatsko vklopi

svetilko. Skozi ovire, kot so npr. zidovi ali šipe, se toplotno sevanje ne more zaznati, zato se naprava ne bo vklopila.

Na steni je možno nastaviti tudi efektivno osvetlitev, ki jo krmili mračenje.

Pomembno:

Najzanesljivejše zaznavanje gibanja dosežete, če svetilko montirate bočno ob smer hoje in nobena ovira (kot so na primer drevesa, zidovi ipd.) ne ovira senzorja. Doseg je omejen, če se premikate direktno proti svetilki.

Obseg dobave (sl. 3.1/3.2/3.3/3.4)

- Svetilka
- Zidno držalo
- Trije vijaki
- Trije vložki
- Trije distančniki
- Dva varnostna vijaka

Mere izdelka L 910 S, L 910 (sl. 3.5)

Mere izdelka L 930 S, L 930 (sl. 3.6)

Pregled naprav (sl. 3.7/3.8)

- A** Zidno držalo
- B** Priključna spončnica
- C** Ohišje svetilke
- D** IR-Senzor (samo L 910 S, L 930 S)

Območje zaznavanja (sl. 3.9)

(samo L 910 S, L 930 S)

Razdelitev jakosti svetlobe L 910 S, L 910 (sl. 3.10)

Razdelitev jakosti svetlobe L 930 S, L 930 (sl. 3.11)

4. Električni priključek

Vežalni načrt (sl. 4.1)

Električna napeljava je sestavljena iz 3-žilnega kabla:

- L** = fazni vodnik (običajno črn, rjav ali siv)
- N** = nevtralni vodnik (praviloma moder)
- PE** = varnostni vodnik (zeleno-rumen)
- K** = komunikacijski vodnik (možnost)
(samo L 910 S, L 930 S)

V primeru dvoma morate napeljave identificirati z indikatorjem napetosti; nato ga ponovno preklopite na stanje brez napetosti. Fazo (**L**) in nevtralni vodnik (**N**) priključite na priključno sponko, zaščitni vodnik (**PE**) pa na sponko (**E**). (Sl. 5.5/5.6)

Pomembno:

Pomešanje priključkov lahko privede kasneje v aparatu ali električni omarici do kratkega stika. V tem primeru morate vse napeljave znova identificirati in na novo povezati. Na omrežni kabel lahko seveda inštalirate omrežno stikalo za vklop in izklop.

Vira svetlobe v tej svetilki ne morete zamenjati; če je treba zamenjati vir svetlobe (npr. ob koncu uporabne dobe), morate zamenjati celo svetilko.

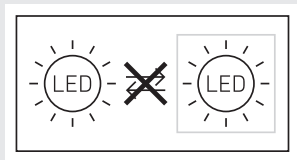

Skupinsko vedenje

Prek komunikacijskega voda (**K**) je možna interna skupinska povezava v omrežje STEINEL med L 910 S, L 930 S. V ta namen odloomite prekrivno zaplato v priključnem delu. (Sl. 4.2)

V omrežje lahko povežete maks. 10 svetilk. Najdaljša dolžina komunikacijske napeljave je lahko 50 m.

Prva svetilka skupine, ki zazna gibanje, VKLOPI celotno skupino. Če po poteku nastavljenega časa ni zaznanih dodatnih gibanj, zadnja svetilka v skupini IZKLOPI celotno skupino.

Napotek:

- Komunikacijska napeljava ne sme biti obremenjena z napetostjo. Ne priklapite zunanjih bremen!
- Znotraj skupinskega omrežja sledijo vse svetilke svojim individualnim vrednostim, nastavljenim na stikalu DIP.
- V testnem načinu skupinsko omrežje ni možno.

5. Montaža

- Preverite vse sklope, ali so poškodovani.
- Poškodovanega izdelka ne uporabljajte.
- Pri montaži svetilke je treba paziti, da je ta pritrjena brez treslajev.
- Izberite primeren kraj montaže in upoštevajte doseg zaznavanja gibanja.

Navodila za montažo

- Izklopite oskrbo z energijo (sl. 4.1)
- Zarišite luknje za vrtanje (sl. 5.1)
- Izvrtajte luknje in vstavite mozničke (sl. 5.2)
- Vstavite tesnilni čepek (samo L 910)
- Montaža pri podometni napeljavi (sl. 5.3)
- Montaža pri nadometni napeljavi (sl. 5.4)
- Priključitev priključnega kabla
 - Zaščitni vod (**PE**) priključite na sponko (**E**) (L 910 S, L 910) (sl. 5.5)
 - Zaščitni vod (**PE**) priključka priključite na sponko WAGO (L 930 S, L 930) (sl. 5.6)
- Izvedite nastavitve → "6. Delovanje"
- Natakните ohišje svetilke na držalo in privijte varnostne vijake (sl. 5.7)

Pomembno:

- Zagotovite, da je ohišje svetilke dobro privito.
- Vklapite oskrbo z energijo (sl. 5.7)

6. Delovanje

Funkcije se lahko nastavijo za različice senzorjev L 910 S, L 930 S.

Tovarniška nastavitve: vsa stikala DIP na IZKLOP (OFF)

Potem ko ste jo priključili in montirali, je svetilka pripravljena na obratovanje. Vse predprogramirane funkcije se izvajajo prek stikal DIP 1-6. (Sl. 6.1)

DIP 1: Efektna osvetlitev

IZKLOP (OFF) = Senzorsko delovanje glavna luč/mehki začetek

VKLOP (ON) = Efektna osvetlitev od nastavljenih vrednosti mračenja, glavna luč prek senzorja

DIP 2: Nočni varčevalni način efektna osvetlitev

IZKLOP (OFF) = Efektna osvetlitev VKLOP vso noč

VKLOP (ON) = Efektna osvetlitev VKLOP pol noči v odvisnosti od položaja, izbranega na DIP 1

DIP 3: Nastavitev zatemnitve

IZKLOP (OFF) = 20 luksov

VKLOP (ON) = 2 luksa

DIP 4: Nastavitev časa

IZKLOP (OFF) = 2 minuti

VKLOP (ON) = 15 minut

DIP 5: Testni način

IZKLOP (OFF) = Testni način izključen

VKLOP (ON) = Testni način vključen (5 sekund)

Napotek:

Komunikacija (možno skupinsko omrežje) svetilk, ki bodo povezane v omrežje, je v testnem delovanju izključeno. V testnem delovanju je le aktualna svetilka. Druge svetilke so še naprej v skupinskem načinu. Zakasnitveni čas je 8 s. Svetilka je v dnevnem obratovanju. Ročna preglasitev (Override) (4h-način) v testnem obratovanju ni možno.

DIP 6: Nastavitev dosega

IZKLOP (OFF) = 12 m (sl. 6.2)

VKLOP (ON) = 5 m (sl. 6.3)

V primeru namestitve stikala v omrežno napeljavo so ob funkcijah VKLOPA in IZKLOPA možne sledeče funkcije:

Stalna osvetlitev (sl. 6.4)

1) Nastavitev stalne osvetlitve:

Stikalo 2 × IZKL. in VKL. Svetilka je za 4 ure vklopljena na trajno osvetlitev. Po tem se samodejno spet preklopi v delovanje senzorja.

2) Izklapljanje stalne osvetlitve:

Stikalo 1 × IZKL. in VKL. Svetilka ugasne oziroma preklopi v senzorsko delovanje.

Pomembno:

Stikalni postopki morajo biti izvedeni v območju od 0,2 do 1 sekunde.

Napotek:

Pri skupinskem omrežju se ta ukaz preda vsem priključenim svetilkam.

7. Vzdrževanje in nega

Izdelka ni treba vzdrževati.

Če je svetilka umazana, jo očistite z vlažno krpo (brez čistil).

Pomembno: Krnilna naprava ni zamenljiva.

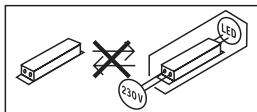

8. Odstranjevanje

Električne aparate, opremo in embalažo oddajte v okolju prijazno ponovno obdelavo.



Električnih aparatov ne odstranjujete s hišnimi odpadki!

Samo za EU-države:

V skladu z veljavno Evropsko direktivo o izrabljenih električnih in elektronskih aparatih in njenim prenosom v nacionalno zakonodajo je električne aparate, ki niso več uporabni, treba zbirati ločeno in jih oddati v okolju prijazno ponovno obdelavo.

9. Garancija proizvajalca

Ta proizvod podjetja je bil izdelan z veliko skrbnostjo, preverjen glede delovanja in varnosti po veljavnih predpisih ter končno podvržen naključni kontroli. STEINEL daje garancijo za brezhibno stanje in funkcionalnost proizvoda. Garancija velja 36 mesecev od dneva nakupa in se začne z dnem prodaje izdelka stranki. Odstranjujemo pomanjkljivosti, ki so posledica napak v materialu ali izdelavi, obveznost garancije pa je izpolnjena ob popravilu ali menjavi delov z napakami po

naši izbiri. Garancija ne velja pri poškodbah obrabnih delov in za škode in pomanjkljivosti, do katerih je prišlo zaradi nepravilne uporabe ali vzdrževanja. Nadaljnje poškodbe na drugih predmetih so izključene.



Garancija bo odobrena v primeru, da pošljete nerazstavljeno napravo s kratkim opisom napake ter potrdilom o nakupu oz. računom (datum nakupa in štampiljka trgovca), dobro zapakirano na ustrezne servisne službe.

Servis za popravila:

Po poteku garancijske dobe ali pri napakah brez garancijske pravice se posvetujte z našim servisnim obratom glede popravila.

3 LETNA
PROIZVAJALCA
GARANCIJA

10. Tehnični podatki

Mere (D×Š×V)	L 910 S, L 910: 235 × 80 × 85 mm L 930 S, L 930: 137 × 63 × 92 mm
Omrežni priključek	220-240 V, 50/60 Hz
Poraba energije (P_{on})	L 910 S, L 910: 9,80 W L 930 S, L 930: 9,30 W
Svetilna moč	L 910 S, L 910: 797 lm L 930 S, L 930: 457 lm
Učinkovitost	L 910 S, L 910: 81 lm/W L 930 S, L 930: 49 lm/W
Stanje priprav. senzor (P_{st})	0,30 W
Temperatura barve	3.000 K (topla bela)
Indeks barvne reprodukcije	$R_a = 82$
Srednja izmerjena življenjska doba	L70B50 pri 25 °C: > 60.000 ur
Barvna konsistenca SDCM	Začetna vrednost: 3
Razdelitev jakostni svetlobe	<div style="display: flex; justify-content: space-around; align-items: center;"> <div style="text-align: center;"> <p>L 910</p>  </div> <div style="text-align: center;"> <p>L 930</p>  </div> </div>
Doseg zaznavanja	L 910 S, L 930 S: 12 m
Kot zaznavanja	L 910 S: 180° L 930 S: 140°
Nastavitev časa	L 910 S, L 930 S: 120 sek. - 15 min.

SI

Nastavitev zatemnitve	L 910 S, L 930 S: 2 - 20 luksov
Efektna osvetlitev	L 910 S, L 930 S: izbirno prek stikala DIP
Sijalke	LED
Vrsta zaščite	IP 44
Razred zaščite	L 910 S, L 910: II L 930 S, L 930: I
Temperatura okolice	-20 °C do +40 °C
Razred energetske učinkovitosti	Ta izdelek vsebuje svetlobni vir razreda energijske učinkovitosti L 910 S, L 910: „E“. L 930 S, L 930: „D“.

11. Motnje delovanja

Motnja	Vzrok	Pomoč
Svetilka brez napetosti	<ul style="list-style-type: none"> ■ Varovalka se je sprožila, ni vklopljena, povezava je prekinjena. ■ Kratki stik v električnem omrežju ■ Morebitno prisotno omrežno stikalo je izklopljeno 	<ul style="list-style-type: none"> ■ Vklpite, zamenjajte varovalko, vklopite omrežno stikalo, preverite vod z indikatorjem napetosti ■ Preverite priključke ■ Vklpite omrežno stikalo
Svetilka se ne vklopi	<ul style="list-style-type: none"> ■ Nastavitev zatemnitve je napačno izbrana ■ Omrežno stikalo je IZKLOPLJENO ■ Varovalka se je sprožila 	<ul style="list-style-type: none"> ■ ponovno nastavite ■ vklopite ■ Vklpite, zamenjajte varovalko, po potrebi preverite priključek
Svetilka se ne izklopi	<ul style="list-style-type: none"> ■ stalno premikanje na področju zajemanja 	<ul style="list-style-type: none"> ■ Preverite področje
Svetilka se ne izklopi v celoti	<ul style="list-style-type: none"> ■ izbrana osnovna osvetlitev 	<ul style="list-style-type: none"> ■ Preverite DIP 1 in DIP 2
Svetilka se vklopi brez zaznanega gibanja	<ul style="list-style-type: none"> ■ Svetilka ni dovolj čvrsto nameščena ■ Premikanje je obstajalo, toda opazovalec ga ni prepoznal (premikanje za steno, premikanje majhnega predmeta čisto v bližini svetilke, itd.) 	<ul style="list-style-type: none"> ■ Ohišje trdno montirajte ■ Preverite področje

1. Uz ovaj dokument

Pažljivo pročitatite i sačuvajte!

- Zaštićeno autorskim pravima. Pretisak, čak i djelomičan, dopušten je samo uz naše odobrenje.

Tumačenje simbola



Upozorenje na opasnosti!

2. Opće sigurnosne napomene



Prije svih radova na uređaju prekinite naponsko napajanje!

- Prilikom montaže električni vod koji treba priključiti ne smije biti pod naponom. Zbog toga kao prvo morate isključiti struju i pomoću ispitivača napona provjeriti je li uspostavljeno beznaponsko stanje.
- Kod instalacije svjetiljke radi se o radovima na mrežnom naponu. Stoga se ona mora provoditi stručno i u skladu s uobičajenim državnim propisima o instalacijama i uvjetima priključivanja. (npr. **DE** - VDE 0100, **AT** - ÖVE / ÖNORM E8001-1, **CH**- SEV 1000)
- Koristite samo originalne rezervne dijelove.
- Popravke smiju obavljati samo stručne radionice.

3. L 910 S, L 910, L 930 S, L 930

Namjenska uporaba

L 910 S, L 930 S

- LED svjetiljka uplight-/up-downlight s infra-crvenim senzorom

Namjenska uporaba

L 910, L 930

- LED svjetiljka uplight-/up-downlight

L 910 S, L 930 S:

Ugrađeni infracrveni senzor registrira nevidljivo toplinsko zračenje tijela koja se pred njime kreću (ljudi, životinje itd.). Tako detektirano toplinsko zračenje elektronički se pretvara i

automatski uključuje svjetlo. Zbog prepreka kao što su npr. zidovi ili prozorska stakla ne prepoznaje se toplinsko zračenje pa prema tome ne dolazi ni do uključivanja svjetla.

Postoji opcija podešavanja svjetla s efektom na zidu, upravljanog regulatorom intenziteta svjetlosti.

Važno:

Najsigurniju detekciju pokreta postići ćete ako svjetiljku montirate bočno na smjer kretanja tako da nikakve prepreke (kao npr. drveća, zidovi itd.) ne ometaju vidokrug senzora. Do met je ograničen ako prilazite direktno svjetlu.

Sadržaj isporuke (sl. 3.1/3.2/3.3/3.4)

- svjetiljka
- zidni držač
- tri vijka
- tri učvršnice
- tri držača razmaka
- dva sigurnosna vijka

Dimenzije proizvoda L 910 S, L 910 (sl. 3.5)

Dimenzije proizvoda L 930 S, L 930 (sl. 3.6)

Pregled uređaja (sl. 3.7/3.8)

- A** zidni držač
- B** priključna stezaljka
- C** kućište svjetiljke
- D** IC senzor (samo L 910 S, L 930 S)

Područje detekcije (sl. 3.9)

(samo L 910 S, L 930 S)

Raspodjela jačine svjetlosti L 910 S, L 910 (sl. 3.10)

Raspodjela jačine svjetlosti L 930 S, L 930 (sl. 3.11)

4. Električni priključak

Schema priključivanja (sl. 4.1)

Mrežni vod sastoji se od trožilnog kabela:

- L** = faza (većinom crna, smeđa ili siva)
- N** = neutralni vodič (većinom plavi)
- PE** = zaštitni vodič (zeleno/žuti)
- K** = komunikacijski vod (opcija)
(samo L 910 S, L 930 S)

U slučaju dvojbe morate identificirati vodove pomoću ispitivača napona i zatim ponovno uspostaviti beznaponsko stanje. Faza (**L**) i neutralni vodič (**N**) spajaju se na priključnu stezaljku, zaštitni vodič (**PE**) spaja se na stezaljku (**E**). (sl. 5.5/5.6)

Važno:

Slučajna zamjena priključaka u uređaju ili Vašem ormariću s osiguračima kasnije će uzrokovati kratki spoj. U tom slučaju morate još jednom identificirati pojedinačne vodove i ponovno ih spojiti. U mrežnom vodu može, naravno, biti instalirana mrežna sklopka za uključivanje i isključivanje.

Izvor svjetlosti ove svjetiljke nije zamjenjiv; ako bi se morao zamijeniti (npr. na kraju njegovog vijeka trajanja), mora se zamijeniti cijela svjetiljka.

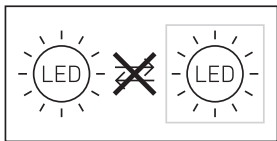

Ponašanje grupe

Putem komunikacijskog voda (**K**) moguće je uspostaviti STEINEL interno grupno umreženje s L 910 S, L 930 S. U tu svrhu izbjite skrivenu spojnicu u prostoru priključka. (sl. 4.2)

Međusobno se može umrežiti maksimalno 10 svjetiljki. Maksimalna duljina komunikacijskog voda iznosi 50 m.

Prva svjetiljka grupe koja detektira pokret UKLJUČUJE cijelu grupu. Ako se nakon isteka podešenog vremena ne detektira nikakav pokret, posljednja svjetiljka grupe ISKLJUČUJE cijelu grupu.

Napomena:

- Na komunikacijskom vodu ne smije postojati napon. Ne smiju se priključiti vanjska opterećenja!
- Unutar grupnog umreženja sve svjetiljke imaju svoje individualne vrijednosti podešene pomoću DIP sklopke.
- U modusu testiranja nije moguće grupno umreženje.

5. Montaža

- Provjeriti sve sastavne dijelove na oštećenja.
- U slučaju oštećenja ne koristiti proizvod.
- Prilikom montaže svjetiljke treba paziti na to da se pričvrsti stabilno.
- Odaberite prikladno mjesto montaže uzimajući u obzir domet i detektiranje pokreta.

- **Koraci montaže**
- Isključite strujno napajanje (sl. 4.1)
- Označite rupe (sl. 5.1)
- Izbušite rupe i umetnite učvršnice (sl. 5.2)
- Umetnite brtveni čep (samo L 910)
- Montaža kod podžbuknog kabela (sl. 5.3)
- Montaža kod nadžbuknog kabela (sl. 5.4)
- Spojite priključni kabel.
 - Zaštitni vodič (**PE**) spojite na stezaljku (**E**) (**L 910 S, L 910**) (sl. 5.5)
 - Zaštitni vodič (**PE**) kabela spojite na WAGO stezaljku (**L 930 S, L 930**) (sl. 5.6)
- Izvršite podešavanje → "6. Funkcija"
- Namjestite kućište svjetiljke i učvrstite ga sigurnosnim vijcima (sl. 5.7)

Važno:

- Provjerite je li dobro pričvršćeno kućište svjetiljke.
- Uključite naponsko napajanje (sl. 5.7).

6. Funkcija

Mogu se podesiti funkcije za varijante senzora L 910 S, L 930 S.

Tvornička postavka: sve DIP sklopke isključene (OFF)

Nakon instalacije svjetiljka se može uključiti. Sve prethodno programirane funkcije izvode se pomoću DIP sklopki 1-6. (sl. 6.1)

DIP 1: svjetlo s efektom

- OFF (isključeno) = rad senzora glavno svjetlo/
soft pokretanje
- ON (uključeno) = svjetlo s efektom od podešene vrijednosti svjetlosnog praga, glavno svjetlo putem senzora

DIP 2: modus noćne štednje, svjetlo s efektom

- OFF = svjetlo s efektom UKLJUČENO cijelu noć
- ON = svjetlo s efektom UKLJUČENO pola noći, ovisno o odabranom položaju DIP 1

DIP 3: podešavanje svjetlosnog praga

- OFF = 20 luksa
- ON = 2 luksa

DIP 4: podešavanje vremena

- OFF = 2 minute
- ON = 15 minuta

DIP 5: modus testiranja

- OFF = modus testiranja isključen
- ON = modus testiranja uključen (5 sekundi)

Napomena:

Komunikacija (opcija grupnog umreženja) s umreženim svjetiljkama isključena je u modusu testiranja. U tom modusu nalazi se samo aktualna svjetiljka. Ostale svjetiljke nalaze se i dalje u grupnom modusu. Vrijeme kašnjenja iznosi 8 sekundi. Svjetiljka se nalazi u režimu rada pri danjem svjetlu. Manual Override (ručno upravljanje; četverosatni modus) nije moguć u modusu testiranja.

DIP 6: podešavanje dometa

- OFF = 12 m (sl. 6.2)
- ON = 5 m (sl. 6.3)

Montira li se mrežna sklopka u vod, osim jednostavne funkcije uključivanja i isključivanja moguće su i sljedeće funkcije:

Režim rada stalnog svjetla (sl. 6.4)

1) Uključivanje stalnog svjetla:

sklopku 2 x ISKLJUČITI i UKLJUČITI. Svjetiljka je podešena na 4 sata stalnog svjetla. Zatim ponovno automatski prelazi u rad senzora.

2) Isključivanje stalnog svjetla:

Sklopku 1 x ISKLJUČITI i UKLJUČITI. Svjetlo se isključuje odnosno prelazi u rad senzora.

Važno:

Postupci uključivanja/isključivanja moraju se provesti u intervalu od 0,2 do 1 sekunde.

Napomena:

Pri umreženju grupa ova naredba proslijeđuje se svim priključenim svjetiljkama.

7. Održavanje/Njega

Proizvod ne treba održavati.

U slučaju zaprljanosti svjetiljku možete obrisati vlažnom krpom (bez sredstva za čišćenje).

Važno: Pogonski uređaj ne može se zamijeniti.

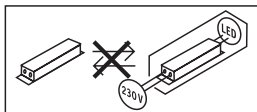

8. Zbrinjavanje

Električne uređaje, pribor i ambalažu treba zbrinuti na ekološki način odvozom na reciklažu.



**Ne bacajte električne uređaje
u kućni otpad!**

Samo za zemlje članice EU:

Prema važećoj Europskoj direktivi za stare električne i elektroničke uređaje i njezinoj implementaciji u nacionalno pravo, električni uređaji koji se više ne mogu koristiti moraju se posebno sakupiti i zbrinuti na ekološki način odvozom na mjesto za reciklažu.



9. Jamstvo proizvođača

Ovaj STEINEL proizvod izrađen je s najvećom pažnjom, njegovo funkcioniranje i sigurnost ispitani su prema važećim propisima i na kraju je proizvod podvrgnut kontroli uzorka. STEINEL preuzima jamstvo za besprijekornu kakvoću i funkcionalnost. Jamstveni rok iznosi 36 mjeseci i započinje s danom prodaje potrošaču. Uklanjamo nedostatke koji su posljedica grešaka na materijalu ili tvorničke greške, usluga jamstva izvršava se popravkom ili zamjenom dijela s greškom po našem izboru. Jamstvo ne dajemo u slučaju oštećenja na potrošnim dijelovima, kao ni šteta i nedostataka koji nastanu zbog nestručnog rukovanja ili održavanja. Posljedične štete na drugim predmetima su isključene. Jamstvo se priznaje samo ako nerastavljeni, dobro zapakiran uređaj pošaljete zajedno s kratkim opisom greške i računom (datum kupnje i pečat trgovine) nadležnoj servisnoj službi.

Služba za popravke:

Nakon isteka jamstvenog roka ili kad se utvrdi nedostatak bez jamstva, raspitajte se u najbližoj servisnoj službi o mogućnosti popravka.

3 GODINE
PROIZVOĐAČA
JAMSTVA

10. Tehnički podaci	
Dimenzije (V × Š × D)	L 910 S, L 910: 235 × 80 × 85 mm L 930 S, L 930: 137 × 63 × 92 mm
Mrežni priključak	220-240 V, 50/60 Hz
Potrošnja snage (P_{act})	L 910 S, L 910: 9,80 W L 930 S, L 930: 9,30 W
Svjetlosni učin	L 910 S, L 910: 797 lm L 930 S, L 930: 457 lm
Učinkovitost	L 910 S, L 910: 81 lm/W L 930 S, L 930: 49 lm/W
Stanje pripravnosti za rad senzora (P_{sb})	0,30 W
Temperatura boje	3.000 K (topla bijela)
Indeks reprodukcije boje	$R_a = 82$
Prosječni procijenjeni vijek trajanja	L70B50 pri 25°C: > 60.000 sati
Konzistentnost boje SDCM	Početna vrijednost: 3
Raspodjela jačine svjetlosti	<div style="display: flex; justify-content: space-around; align-items: center;"> <div style="text-align: center;"> <p>L 910</p>  </div> <div style="text-align: center;"> <p>L 930</p>  </div> </div>
Domet detekcije	L 910 S, L 930 S: 12 m
Kut detekcije	L 910 S: 180° L 930 S: 140°
Podešavanje vremena	L 910 S, L 930 S: 120 s - 15 min
Podešavanje svjetlosnog praga	L 910 S, L 930 S: 2 - 20 luksa
Svjetlo s efektom	L 910 S, L 930 S: opcija putem DIP sklopke
Rasvjetno tijelo	LED
Vrsta zaštite	IP 44
Klasa zaštite	L 910 S, L 910: II L 930 S, L 930: I
Temperatura okoline	-20 °C do +40 °C

Klasa energetske učinkovitosti	Ovaj proizvod sadrži izvor svjetlosti klase energetske učinkovitosti L 910 S, L 910: „E“. L 930 S, L 930: „D“.
--------------------------------	--

11. Smetnje u radu

Smetnja	Uzrok	Pomoć
Svjetiljka je bez napona.	<ul style="list-style-type: none"> ■ reagirao je osigurač, nije uključena, prekinut vod ■ kratki spoj u mrežnom vodu ■ eventualno postojeća mrežna sklopka je isključena 	<ul style="list-style-type: none"> ■ uključiti osigurač, zamijeniti, uključiti mrežnu sklopku, provjeriti vod ispitivačem napona ■ provjeriti priključke ■ uključiti mrežnu sklopku
Svjetiljka se ne uključuje.	<ul style="list-style-type: none"> ■ pogrešno odabrana podešenost svjetlosnog praga ■ mrežna sklopka je ISKLJUČENA ■ reagirao je osigurač 	<ul style="list-style-type: none"> ■ iznova podesiti ■ uključiti ■ uključiti osigurač, zamijeniti, eventualno provjeriti priključak
Svjetiljka se ne isključuje.	<ul style="list-style-type: none"> ■ stalno kretanje u području detekcije 	<ul style="list-style-type: none"> ■ provjeriti područje
Svjetiljka se ne isključuje potpuno.	<ul style="list-style-type: none"> ■ odabrano osnovno svjetlo 	<ul style="list-style-type: none"> ■ provjeriti DIP 1 i DIP 2
Svjetiljka se uključuje bez prepoznatljivog pokreta.	<ul style="list-style-type: none"> ■ svjetiljka nije montirana stabilno ■ pokret se dogodio ali ga promatrač nije prepoznao (pokret iza zida, kretanje malih objekata u neposrednoj blizini svjetiljke itd.) 	<ul style="list-style-type: none"> ■ čvrsto montirati kućište ■ provjeriti područje

1. Käesoleva dokumendi kohta

Palun lugege hoolikalt läbi ja hoidke alles.

- Autoriõigusega kaitstud. Järeltrükk, ka väljavõtteliselt, ainult meie nõusolekul.

Sümbolite selgitus



Hoiatus ohtude eest!

2. Üldised ohutusjuhised



Katkestage enne igasuguseid töid seadme kallal pingetoide!

- Monteerimisel peab külgeühendatav elektrijuhe olema pingevaba. Selleks lülitage esmalt elektrivool välja ja kontrollige pingetestri abil pingevabadust.
- Valgusti installeerimisel on tegemist tööga võrgupingel. Seda tuleb teostada seetõttu asjatundikult vastavalt riigisistestele eeskirjadele. (nt **DE**- VDE 0100, **AT**- ÖVE / ÖNORM E8001-1, **CH**- SEV 1000)
- Kasutage ainult originaalvaruosi.
- Remonti tohivad teha üksnes oskustöökoad.

3. L 910 S, L 910, L 930 S, L 930

Nõuetekohane kasutus

L 910 S, L 930 S

- Infrapunasensoriga Uplight-/Up-Downlight LED-valgustid

Nõuetekohane kasutus

L 910, L 930

- Uplight- / Up-Downlight LED-valgustid.

L 910 S, L 930 S:

Integreeritud infrapunasensor tuvastab liikuvate kehade (inimesed, loomad jne) nähtamatut soojuskiirgust. Tuvastatud soojuskiirgus teisen-datekse elektrooniliselt ja lülitab nii valgustit. Läbi takistuste nagu nt müüride ja klaasitahvlite soojuskiirgust ei tuvastata, mistõttu ei järgne lülitust.

Seinal saab opsionaalselt seadistada hämaruse kaudu juhitava efekvalgustuse.

Tähtis!

Liikumise usaldusväärseima tuvastamise saavutate siis, kui monteerite valgusti küljega kõndimise suunas ning takistused (nagu nt puud, müürid jms) ei tõkesta sensori vaatevälja. Ulatuspiirkond on piiratud, kui lähenete valgustile otse eest.

Tarnekomplekt (joon. 3.1/3.2/3.3/3.4)

- valgusti
- seinahoidik
- kolm kruvi
- kolm tüüblit
- kolm distantsihoidikut
- kaks kinnituskruvi

Toote mõõdud L 910 S, L 910 (**joon. 3.5**)

Toote mõõdud L 930 S, L 930 (**joon. 3.6**)

Seadme ülevaade (joon. 3.7/3.8)

- A** Seinahoidik
- B** Ühendusklemm
- C** Valgusti korpus
- D** IR-sensor (ainult L 910 S, L 930 S)

Tuvastuspiirkond (joon. 3.9)

(ainult L 910 S, L 930 S)

Valgustugevuse jaotus L 910 S, L 910 (**joon. 3.10**)

Valgustugevuse jaotus L 930 S, L 930 (**joon. 3.11**)

4. Elektriline ühendus

Lülitite plaan (**joon. 4.1**)

Võrgutoitejuhe koosneb 3-soonelisest kaablist:

- L** = faas (enamasti must, pruun või hall)
- N** = neutraaljuht (enamasti sinine)
- PE** = kaitsejuht (roheline/kollane)
- K** = kommunikatsioonijuhe (suvand) (ainult L 910 S, L 930 S)

Kahtluse korral peate kaablid tuvastama pingetestriga ning lõpuks uuesti pinge alt vabastama. Faas (**L**) ja neutraalkaabel (**N**) ühendatakse ühendusklemmi külge, maandus (**PE**) tuleb ühendada klemmi (**E**) külge. (**joon. 5.5/5.6**)

Tähtis!

Ühenduste omavaheline äravahetamine põhjustab hiljem seadmes või kaitsmekarbis lühise. Sellisel juhul tuleb üksikud kaablid uuesti tuvastada ning ühendada. Võrgutoitejuhtmesse võib olla iseenesestmõistetavalt installeeritud sisse ja välja lülitamiseks võrgulüliti.

Selle valgusti valgusallikat ei saa vahetada; juhul kui valgusallikas tuleb välja vahetada (nt selle eluea lõppemisel), tuleb asendada kogu valgusti.

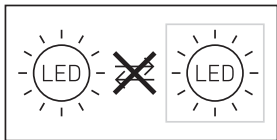

Grupikäitumine

Kommunikatsioonijuhtme (K) kaudu on võimalik L 910 S, L 930 S LED STEINELi-sisene grupivõrgustus. Selleks tuleb ühenduskohas olev katteaaas ära murda. (joon. 4.2)

Üksteisega on võimalik võrgustada max 10 valgustit. Kommunikatsioonijuhtme pikkus tohib olla maksimaalselt 50 m.

Grupi esimene valgusti, mis tuvastab liikumise, lülitab kogu grupi "sisse". Kui pärast ajaseadistuse möödumist edasisi liikumisi ei tuvastata, siis lülitab grupi viimane valgusti kogu grupi "välja".

Märkus

- Kommunikatsioonijuhtmele ei tohi pinget peale anda. Ei tohi lülitada väliseid koormusi!
- Grupivõrgustuse piires järgivad kõik valgustid neile DIP-lülititega individuaalselt seadistatud väärtusi.
- Testmoodus pole grupivõrgustuse korral võimalik.

5. Montaaž

- Kontrollige kõiki koostedetaile kahjustuste suhtes.
- Ärge võtke toodet kahjustuste korral käiku.

- Valgusti paigaldamisel tuleb silmas pidada, et see kinnitatakse raputuskindlalt.
- Valige tööraadiust ja liikumise tuvastamist arvesse võttes sobiv montaažikoht.

Montaažisammud

- Lülitage voolutoide välja (joon. 4.1)
- Märkige puuravad (joon. 5.1)
- Puurige avad ja pange tüüblid sisse (joon. 5.2)
- Tihenduskorkide paigaldamine (ainult L 910)
- Süvispaigaldatavate juhtmetega paigaldamine (joon. 5.3)
- Pindpaigaldatavate juhtmetega paigaldamine (joon. 5.4)
- Ühendage ühenduskaabel külge
 - Ühendage maandus (PE) klemmiga (E) (L 910 S, L 910) (joon. 5.5)
 - Ühendage toitejuhtme kaitsejuhe (PE) WAGO klemmiga (L 930 S, L 930) (joon. 5.6)
- Teostage seaded → "6. Talitlus"
- Asetage peale valgusti korpus ja keerake kinnituskruvidega kinni (joon. 5.7)

Tähtis!

Veenduge, et valgusti korpus oleks korralikult kinni.

- Lülitage voolutoide sisse (joon. 5.7)

6. Talitlus

Tehaseaadistus: kõik DIP-lülidit VÄLJAS

Pärast installatsiooni saab sensorvalgusti töösse võtta. Kõik eelprogrammeeritud funktsioonid teostatakse DIP-lülitite 1-6 kaudu. (joon. 6.1)

DIP 1: Efektvalgustus

OFF = sensorirežiim, peavalgustus/softstart
ON = efektvalgustus alates seadistatud häärmusväärtusest, peavalgustus sensori kaudu

DIP 2: Öine säästumoodus, efektvalgustus

OFF = efektvalgustus SISSE kogu ööks
ON = efektvalgustus SISSE pooleks ööks sõltuvalt lülilil DIP 1 valitud positsioonist

DIP 3: Häärmusnivoo seadistamine

OFF = 20 lx
ON = 2 lx

DIP 4: Aja seadmine

OFF = 2 minutit

ON = 15 minutit

DIP 5: Testmoodus

OFF = Testmoodus välja lülitatud

ON = testmoodus sisse lülitatud (5 sek)

Märkus

Kommunikatsioon (opcionaalne grupivõrgustus) võrgustatud valgustitega on testrežiimil välja lülitatud. Testrežiimis on ainult üks aktuaalne valgusti. Teised valgustid on jätkuvalt grupimooduses. Viivitusaeg on 8 s. Valgusti on päevarežiimil. Manual Override (4h moodus) pole testrežiimil võimalik.

DIP 6: Tööraadiuse seadistamine

OFF = 12 m (joon. 6.2)

ON = 5 m (joon. 6.3)

Kui võrgujuhtmesse monteerida võrgulüliti, on lihtsa sisse- ja väljalülitamise kõrval võimalikud järgnevad funktsioonid.

Pidevalgustusrežiim (joon. 6.4)

1) Pidevalgustuse sisselülitamine:

lüliti 2 x VÄLJA ja SISSE. Valgusti seatakse 4 tunniks püsivalgustusele. Seejärel läheb see automaatselt sensorirežiimile tagasi.

2) Pidevalgustuse väljalülitamine:

lüliti 1 x VÄLJA ja SISSE. Valgusti lülitub välja või läheb üle sensorirežiimile.

Tähtis!

Lülitamine peab toimuma vahemikus 0,2-1 s.

Märkus

Gruppide võrgustamise korral edastatakse see kõik kõigile külge ühendatud valgustitele.

7. Hooldus/korrashoold

Toode on hooldusvaba.

Valgusteid saab määrdumise korral puhastada niiske lapiga (ilma puhastusvahendita).

Tähtis! Juhtimiseseade ei ole vahetatav.

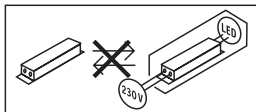

8. Utiliseerimine

Elektriseadmed, lisatarvikud ja pakendid tuleb suunata keskkonnateadlikku taaskasutusse.



Ärge visake elektriseadmeid olmejäätmete hulka!

Ainult ELi riikidele: vastavalt kehtivale Euroopa direktiivile vanade elektri- ja elektroonikaseadmete kohta ning selle ümbersõnastusele riiklikus seadusandluses tuleb kasutuskõlbmatud elektriseadmed koguda eraldi ning saata keskkonnasäästlikku taaskasutusse.

9. Tootja garantii

STEINELi toode on valmistatud suurima hoolikusega, on taitluslikult ja ohutusalaselt kehtivate eeskirjade alusel kontrollitud ning seejärel läbinud pistelise kontrolli. STEINEL annab garantii toote laitmatu kvaliteedi ja töökorras oleku kohta. Garantiaeg on 36 kuud ja see algab tarbijale toote ostmise päevast. Meie remondime materjalist või tootmisvigadest tulenevad puudused, garantiijuhtumi korral seade kas remonditakse või puudulik osa asendatakse uuega, valiku üle otsustame meie. Garantii ei kehti kuluvate osade ning kahju ja puuduste kohta, mis on tekkinud oskamatu käsitsemise või hoolduse tagajärjel. Edasised võõresemetele põhjustatud järgkahjud on välistatud.

EE



Garantiinõuet aktsepteeritakse ainult siis, kui osandamata seade saadetakse koos vea lühikirjelduse, kassatšeki või arvega (ostukuupäev ja müüja tempel) ja korralikult pakituna vastavas teeninduspunkti.

Remonditeenus:

Pärast garantiiaja lõppu või puuduste korral, millele garantii ei kehti, küsige parandamisvõimaluste kohta lähimast teenindusjaamast järele.

3 AASTAT
TOOTJA
GARANTIID

10. Tehnilised andmed

Mõõtmed (P × L × K)	L 910 S, L 910: 235 × 80 × 85 mm L 930 S, L 930: 137 × 63 × 92 mm
Võrguühendus	220–240 V, 50/60 Hz
Võimsustarve (P_{on})	L 910 S, L 910: 9,80 W L 930 S, L 930: 9,30 W
Valgustugevus	L 910 S, L 910: 797 lm L 930 S, L 930: 457 lm
Tõhusus	L 910 S, L 910: 81 lm/W L 930 S, L 930: 49 lm/W
Ooterežiim (sensor) (P_{st})	0,30 W
Värvitemperatuur	3 000 K (soe-valge)
Värvuse taasesitusindeks	$R_a = 82$
Keskmine mõõtmise eluiga	L70B50 25 °C juures: > 60 000 h
Värvikonsistents SDCM	Algväärtus: 3
Valgustugevuse jaotus	<div style="display: flex; justify-content: space-around; align-items: center;"> <div style="text-align: center;"> <p>L 910</p>  </div> <div style="text-align: center;"> <p>L 930</p>  </div> </div>
Tuvastusraadius	L 910 S, L 930 S: 12 m
Tuvastusnurk	L 910 S: 180° L 930 S: 140°
Aja seadmine	L 910 S, L 930 S: 120 s - 15 min
Hämarusnivoo seadistamine	L 910 S, L 930 S: 2 - 20 lx
Efektvalgustus	L 910 S, L 930 S: optionaalselt DIP-lüliti kaudu

Lambipim	LED
Kaitseliik	IP 44
Kaitseklass	L 910 S, L 910: II L 930 S, L 930: I
Keskonnatemperatuur	-20 °C kuni +40 °C
Energiatõhususe klass	Selles tootes on energiatõhususklassi L 910 S, L 910: „E“ valgusallikas. L 930 S, L 930: „D“.

11. Käitusrikked

Rike	Põhjus	Abi
Ilma pingeta valgusti	<ul style="list-style-type: none"> ■ Kaitse on vallandunud, pole sisse lülitatud, juhe on katki ■ Lühis võrgutoitejuhtmes ■ Võimalik olemasolev võrgulüliti väljas 	<ul style="list-style-type: none"> ■ Lülitage kaitse sisse või vahetage välja; lülitage võrgulüliti sisse; kontrollige juhete pingetestriga ■ Kontrollige ühendusi ■ Lülitage võrgulüliti sisse
Valgusti ei lülitu sisse	<ul style="list-style-type: none"> ■ Hämaruseseadistus valesti valitud ■ Võrgulüliti VÄLJAS ■ Kaitse on vallandunud 	<ul style="list-style-type: none"> ■ Seadistage uuesti ■ Lülitage sisse ■ Lülitage kaitse sisse või vahetage välja; vajaduse korral kontrollige ühendust
Valgusti ei lülitu välja	<ul style="list-style-type: none"> ■ Pidev liikumine tuvastuspiirkonnas 	<ul style="list-style-type: none"> ■ Kontrollige piirkonda
Valgusti ei lülitu täielikult välja	<ul style="list-style-type: none"> ■ põhivalgustuset välja valitud 	<ul style="list-style-type: none"> ■ Kontrollige DIP 1 ja DIP 2
Valgusti lülitub nähtava liikumiseta sisse	<ul style="list-style-type: none"> ■ Valgusti pole paigaldatud liikumiskindlalt ■ Liikumine toimus, kuid vaateleja ei tuvastanud seda (liikumine seina taga, väikese objekti liikumine lambi vahetus läheduses jne) 	<ul style="list-style-type: none"> ■ Monteerige korpus tugevasti külge ■ Kontrollige piirkonda

EE

1. Apie šį dokumentą

Prašom įdėmiai perskaityti ir išsaugoti.

- Autorių teisės saugomos. Perspausdinti, taip pat ir atskiras ištraukas, leidžiama tik gavus mūsų sutikimą.

Simbolių paaiškinimas



Įspėjimas apie pavojus!

2. Bendrieji saugos nurodymai



Prieš pradėdami dirbti su prietaisu atjunkite elektros energijos tiekimą!

- Montuojant prijungiamajame elektros laide neturi būti įtampos. Todėl visų pirma atjunkite elektros srovę ir įtampos rodytuvu patikrinkite, ar nėra įtampos.
- Šviestuvo įrengimas – tai darbas, susijęs su elektros maitinimo tinklo įtampa. Todėl jį reikia prijungti tinkamai, vadovaujantis šalyje galiojančiomis instaliacijos normomis ir jungimo taisyklėmis (pvz., **DE** - VDE 0100, **AT** - ÖVE / ÖNORM E8001-1, **CH** - SEV 1000)
- Naudokite tik originalias atsargines dalis.
- Remonto darbus galima atlikti tik specializuotose remonto dirbtuvėse.

3. L 910 S, L 910, L 930 S, L 930

Naudojimas pagal paskirtį

L 910 S, L 930 S

- LED šviestuvus „Uplight-/Up-Downlight“ su infraraudonųjų spindulių sensoriumi.

Naudojimas pagal paskirtį

L 910, L 930

- LED šviestuvus Uplight-/Up-Downlight.

L 910 S, L 930 S:

Prietaise įrengtas infraraudonųjų spindulių sensorius fiksuoja judančių kūnų (žmonių, gyvūnų ir t. t.) skleidžiamą nematomą šiluminę

spinduliuotę. Ši užfiksuota skleidžiama šiluma paverčiama elektroniniais signalais, kurie automatiškai įjungia žibintą. Kliūtys, pvz., sienos ar langai, trukdo užfiksuoti skleidžiamą šilumą, tokiu atveju šviesa neįsijungia.

Pasirinktinai galima nustatyti nuo prieblandos lygio priklausantį dekoratyvinį apšvietimą.

Svarbu! Patikimiausias būdas aptikti judėjimą yra šviestuvo montavimas nukreipus jutiklį skersai krypčiai, kuria vaikšto žmonės, ir užtikrinus, kad kliūtys (pvz., medžiai, sienos ir t. t.) neužstotų jutiklio stebėjimo lauko. Sensoriaus jautrumo zonos ilgis bus mažesnis, jei judėjimo kryptis bus „į žibintą“, o ne „pro žibintą“.

Tiekiami įranga (**3.1/3.2/3.3/3.4 pav.**)

- Šviestuvai
- Sieninis laikiklis
- 3 varžtai
- 3 mūrvinės
- 3 distanciniai laikikliai
- 2 apsauginiai varžtai

Gaminio matmenys L 910 S, L 910 (**3.5 pav.**)

Gaminio matmenys L 930 S, L 930 (**3.6 pav.**)

Prietaiso apžvalga (**3.7/3.8 pav.**)

- A** Sieninis laikiklis
- B** Grybtai
- C** Šviestuvo korpusas
- D** IR sensorius (tik L 910 S, L 930 S)

Matavimo zona (**3.9 pav.**)

(tik L 910 S, L 930 S)

Šviesos intensyvumo pasiskirstymas L 910 S, L 910 (**3.10 pav.**)

Šviesos intensyvumo pasiskirstymas L 930 S, L 930 (**3.11 pav.**)

4. Elektros jungtis

Sujungimo schema (4.1 pav.)

Įvadą sudaro trijų laidų kabelis:

- L** = fazė (dažniausiai juodas arba rudas laidas)
- N** = nulinis laidas (dažniausiai mėlynas)
- PE** = apsauginis laidas (žalias / geltonas)
- K** = komunikacinis laidas (pasirenkamasis) (tik L 910 S, L 930 S)

Kilus dvejonų turite patikrinti laidus įtampos tikrinimo prietaisu; po to įtampą reikia vėl išjungti. Fazė (**L**) ir neutralus laidas (**N**) jungiami prie jungiamojo gnybto, apsauginis laidas (**PE**) – prie gnybto (**E**). (5.5/5.6 pav.)

Svarbu!

Jungčių sukeitimas vėliau gali sukelti trumpąjį jungimą prietaise arba saugiklių dėžutėje. Tokiu atveju atskirus laidus reikia patikrinti ir iš naujo sujungti dar kartą. Tinklo įvade galima įrengti įjungimo ir išjungimo jungiklius.

Šio šviestuvo šviesos elementas yra nekeičiamas, todėl prireikus jį pakeisti (pvz., pasibaigus tarnavimo laikui), reikia keisti visą šviestuvą.

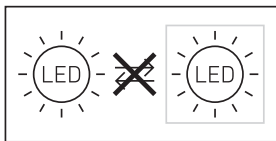

Grupės valdymas

Komunikaciniu laidu (**K**) galima sujungti STEINEL L 910 S, L 930 S LED vidines grupes. Tuo tikslu išlaužkite dengiamąjį antdėklą sujungimų skyriuje. (4.2 pav.)

Galima sujungti iki 10 šviestuvų. Komunikacinis laidas negali būti ilgesnis nei 50 m. Jei pirmas grupės šviestuvas užfiksuoja judesį, įjungiamą (ON) visa grupė. Jei per nustatytą laiką daugiau judesių neužfiksuojama, paskutinis grupės šviestuvas išjungia (OFF) visą grupę.

Pastaba

- Į komunikacinį laidą negali būti tiekiamas įtampa. Neprijunkite jokių išorinių apkrovų!
- Sujungtos grupės viduje visi šviestuvai reguliuojami individualiai DIP jungikliu nustatytomis reikšmėmis.
- Testavimo režimu grupės sujungti negalima.

5. Montavimas

- Patikrinkite visas dalis, ar nėra pažeidimų.
- Esant pažeidimams gaminio nenaudokite.
- Montuodami šviestuvą pasirinkite nuo vibracijos apsaugotą vietą.
- Pasirinkite tinkamą montavimo vietą atsižvelgdami į jautrumo zonos ilgį ir judėjimo fiksavimą.

Montavimo eiga

- Išjunkite elektros energijos tiekimą (4.1 pav.)
- Pažymėkite gręžimo skylės (5.1 pav.)
- Išgręžkite skylės ir įkiškite kaiščius (5.2 pav.)
- Įstatykite sandarinimo kaištį (tik L 910)
- Potinkinis montavimas (5.3 pav.)
- Virštininis montavimas (5.4 pav.)
- Prijunkite jungiamuosius laidus
 - Apsauginį laidą (**PE**) prijunkite prie gnybto (**E**) (L 910 S, L 910) (5.5 pav.)
 - Apsauginį įvado laidą (**PE**) prijunkite prie WAGO gnybto (L 930 S, L 930) (5.6 pav.)
- Atlikite nustatymus → „6. Veikimas“
- Uždėkite šviestuvo korpusą ir tvirtai priveržkite apsauginiais varžtais (5.7 pav.)

Svarbu!

Užtikrinkite, kad šviestuvo korpusas būtų tvirtai priveržtas.

- Įjunkite elektros energijos tiekimą (5.7 pav.)

6. Veikimas

Funkcijas galima nustatyti tik sensoriniuose variantuose L 910 S, L 930 S.

Gamyklinis nustatymas: visi DIP jungikliai padėtyje OFF

Po įrengimo šviestuvą galima naudoti. Visos iš anksto užprogramuotos funkcijos nustatomos DIP jungikliu 1-6. (6.1 pav.)

DIP 1: dekoratyvinis apšvietimas

IŠJ. = sensorinis režimas, pagrindinis apšvietimas / lėtas įsijungimas

IJ. = dekoratyvinis apšvietimas esant nustatytai prieblandos reikšmei, pagrindinis apšvietimas naudojantis sensoriumi

DIP 2: naktinis dekoratyvinio apšvietimo taupymo režimas

IŠJ. = dekoratyvinis apšvietimas IJUNGTAIS visą naktį

IJ. = dekoratyvinis apšvietimas IJUNGTAIS pusę nakties, priklausomai nuo DIP 1 pasirinktos padėties

DIP 3: prieblandos lygio nustatymas

IŠJ. = 20 liuksų

IJ. = 2 liuksų

DIP 4: švietimo trukmės nustatymas

IŠJ. = 2 minutės

IJ. = 15 minučių

DIP 5: testavimo režimas

IŠJ. = testavimo režimas išjungtas

IJ. = testavimo režimas įjungtas (5 sek.)

Pastaba

Komunikacija (pasirinktinis grupės sujungimas) su sujungtais šviestuvais veikiančiam testavimo režimu išjungta. Testavimo režimu šiuo metu veikia tik esamas šviestuvai. Kiti šviestuvai toliau veikia grupės režimu. Delsos laikas yra 8 s. Šviestuve nustatytas dienos režimas. Bandomuoju režimu rankinis pakeitimas (4 val. režimas) neįmanomas.

DIP 6: jautrumo zonos nustatymas

IŠJ. = 12 m (6.2 pav.)

IJ. = 5 m (6.3 pav.)

Jei įvade įmontuotas tinklo jungiklis, be paprastų įjungimo ir išjungimo funkcijų galimos ir nurodytosios toliau.

Pastovaus švietimo režimas (6.4 pav.)**1) Pastovaus švietimo įjungimas:**

jungiklį 2 x IŠJUNGTI ir IJUNGTI. Šviestuve 4 valandoms įjungiamas pastovaus švietimo funkcija. Paskui automatiškai vėl perjungiamas į jutiklio režimą.

2) Pastovaus švietimo išjungimas:

jungiklį 1 x IŠJUNGTI ir IJUNGTI. Šviestuvai išsijungia arba persijungia į sensorinį darbo režimą.

Svarbu!

Perjungimai turi būti atliekami 0,2–1 s diapazone.

Pastaba

Sujungus grupės ši komanda perduodama visiems prijungtiems šviestuvams.

7. Techninė priežiūra / kita priežiūra

Gaminiui techninė priežiūra nereikalinga.

Užsiteršusį šviestuvą galima valyti drėgnu skudurėliu (be valiklio).

Svarbu: valdymo prietaisai nekeičiamas.

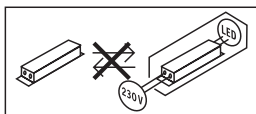
**8. Šalinimas**

Elektros prietaisai, priedai ir pakuotės turi būti perdirbami aplinkai nekenksmingu būdu.



Neišmeskite elektros prietaisų kartu su buitineis atliekomis!

Tik ES šalims:

remiantis galiojančia Europos Sąjungos direktyva dėl senų elektros ir elektronikos prietaisų ir jos įgyvendinimu nacionalinėje teisėje, nebe-naudojami elektros prietaisai turi būti šalinami atskirai ir nukreipiami perdirbti aplinkai nekenksmingu būdu.

9. Gamintojo garantija

Šis „STEINEL“ prietaisas pagamintas itin kruopščiai, pagal galiojančias normas patikrintos jo funkcijos ir saugumas bei papildomai atlikta pasirinktų prietaisų patikra. „STEINEL“ suteikia

prietaisui garantiją. Garantinis laikotarpis – 36 mėnesiai. Jis skaičiuojamas nuo prietaiso pardavimo vartotojui dienos. Mes pašalinsime defektus, susijusius su medžiagų arba gamybos broku; garantiniu laikotarpiu, mūsų nuožiūra, prietaisas nemokamai remontuojamas arba keičiamos sugedusios dalys. Garantija netaikoma susidėvintiems dalims, taip pat jei prietaisas sugenda dėl netinkamo naudojimo arba netinkamos priežiūros. Kitiems daiktams padaryta žala neatlyginama.

Garantija taikoma tik tuo atveju, jei neišardytas prietaisas kartu su trumpu gedimo aprašymu, kasos čekiu arba sąskaita (pirkimo data ir



pardavėjo antspaudu), tinkamai supakuotas atsiunčiamas į atitinkamą techninės priežiūros tarnybos vietą.

Remontas

Pasibaigus garantinio aptarnavimo laikotarpiui arba esant gedimams, kuriems garantinė priežiūra negalioja, dėl remonto galimybių teiraukitės artimiausiame aptarnavimo centre.

3 METŲ
GAMINTOJŲ
GARANTIJA

10. Techniniai duomenys

Matmenys (l × P × A)	L 910 S, L 910: 235 × 80 × 85 mm L 930 S, L 930: 137 × 63 × 92 mm
Prijungimas prie elektros tinklo	220–240 V, 50/60 Hz
Galios suvartojimas (P _{on})	L 910 S, L 910: 9,80 W L 930 S, L 930: 9,30 W
Šviesos galia	L 910 S, L 910: 797 lm L 930 S, L 930: 457 lm
Efektyvumas	L 910 S, L 910: 81 lm/W L 930 S, L 930: 49 lm/W
Budėjimo režimas (sensorius) („P _{sb} “)	0,30 W
Spalvinė temperatūra	3.000 K (šiltai balta spalva)
Spalvos atkūrimo indeksas	R _a = 82
Vidutinis projektinis tarnavimo laikas	L70B50 esant 25 °C: > 60 000 val.
Spalvų nuoseklumas SDCM	Pradinė reikšmė: 3
Šviesos intensyvumo pasiskirstymas	<div style="display: flex; justify-content: space-around; align-items: center;"> <div style="text-align: center;"> <p>L 910</p>  </div> <div style="text-align: center;"> <p>L 930</p>  </div> </div>
Jautrumo zona	L 910 S, L 930 S: 12 m

LT

Apimties kampas	L 910 S: 180° L 930 S: 140°
Švietimo trukmės nustatymas	L 910 S, L 930 S: 120 sek. - 15 min.
Prieblandos lygio nustatymas	L 910 S, L 930 S: 2 - 20 liuksų
Dekoratyvinis apšvietimas	L 910 S, L 930 S: pasirinktinis, DIP jungikliu
Patarimas dėl lempučių	LED
Saugos klasė	IP 44
Apsaugos klasė	L 910 S, L 910: II L 930 S, L 930: I
Aplinkos temperatūra	nuo -20 iki +40 °C
Energinio veiksmingumo klasė	Šiame gaminyje yra L 910 S, L 910: „E“ energinio veiksmingumo klasės šviesos šaltinis. L 930 S, L 930: „D“.

11. Veikimo sutrikimai

Sutrikimas	Priežastis	Ištaisymas
Šviestuve nėra įtampos	<ul style="list-style-type: none"> ■ Suveikė saugiklis, neįjungta, nutrauktas laidas ■ Tinklo įvade įvyko trumpasis jungimas ■ Išsijungė tinklo jungiklis (jei yra) 	<ul style="list-style-type: none"> ■ Įjunkite, pakeiskite saugiklį; įjunkite tinklo jungiklį; įtampos tikrinimo prietaisu patikrinkite laidą ■ Patikrinkite jungtis ■ Įjunkite tinklo jungiklį
Šviestuvus neįsijungia	<ul style="list-style-type: none"> ■ Neteisingai nustatytas prieblandos lygis ■ Tinklo jungiklis IŠJUNGTA ■ Suveikė saugiklis 	<ul style="list-style-type: none"> ■ Nustatykite iš naujo ■ Įjunkite ■ Įjunkite, pakeiskite saugiklį; jeigu reikia, patikrinkite jungtį
Šviestuvus neišsijungia	<ul style="list-style-type: none"> ■ Jautrumo zonoje fiksuojamas nuolatinis judesys 	<ul style="list-style-type: none"> ■ Patikrinkite veikimo zonos nustatymus
Šviestuvus neišsijungia iki galo	<ul style="list-style-type: none"> ■ Pasirinktas „budintis“ režimas 	<ul style="list-style-type: none"> ■ Patikrinkite DIP 1 ir DIP 2
Šviestuvus įsijungia, nors judesys fiksuojamas nebuvo	<ul style="list-style-type: none"> ■ Šviestuvus sumontuotas netvirtai ■ Judesys buvo, tačiau stebėtojas jo nepažino (judesys už sienos, judėjo mažas objektas arti lempos ir t. t.) 	<ul style="list-style-type: none"> ■ Tvirtai sumontuokite korpusą ■ Patikrinkite veikimo zonos nustatymus

1. Par šo dokumentu

Lūdzu, izlasiet uzmanīgi un saglabājiet.

- Autortiesības ir aizsargātas. Pārpublicēšana, arī atsevišķu izvilkumu veidā, tikai ar mūsu atļauju.

Simbolu skaidrojums



Brīdinājums par bīstamību!

2. Vispārēji drošības norādījumi



Pirms jebkādiem darbiem ar ierīci, jāpārtrauc strāvas padeve tai!

- Montāžas laikā pievienojamais elektrības vads nedrīkst atrasties zem sprieguma. Tādēļ vispirms jāatslēdz elektrība un ar sprieguma testerī jāpārbauda, vai sprieguma vairs nav.
- Uzstādot gaismekli, jāstrādā ar elektrotīkla spriegumu. Tādēļ tas jāveic lietpratīgi un saskaņā ar vietējo instalēšanas un pieslēgšanas tehnisko priekšrakstu prasībām. (piem., DE - VDE 0100, AT- ÖVE / ÖNORM E8001-1, CH- SEV 1000)
- Izmantojiet tikai oriģinālās detaļas.
- Remontdarbus drīkst veikt tikai profesionālas darbnīcas.

3. L 910 S, L 910, L 930 S, L 930

Pareiza lietošana

L 910 S, L 930 S

- Griestus/griestus un grīdu izgaidošs LED gaismeklis ar infrasarkano staru sensoru.

Pareiza lietošana

L 910, L 930

- LED gaismeklis Griestus/Griestus un grīdu izgaidošs gaismeklis.

L 910 S, L 930 S:

Iebūvētais infrasarkanais sensors uztver kustīgu ķermeņu (cilvēku, dzīvnieku u. tml.) neredzamo siltuma starojumu. Šis saņemtais siltuma starojums tiek elektroniski pārveidots un automātiski ieslēdz gaismekli. Caur šķēršļiem, tādiem kā sienas vai loga stikls, šis siltuma starojums netiek atpazīts, tādejādi gaismeklis neieslēdzas.

Kā variantu var iestatīt aptumšošanas funkcijas vadītu efekta gaismu pie sienas.

Svarīgi! Gaismeklis visefektīvāk uztvers kustību, ja uzstādīsiet ierīci iesāņus kustības virzienam un ja sensorgaismekļa redzamību neierobežos šķēršļi (piemēram, koki, sienas u.c.). Ja Jūs virzīsieties tieši uz gaismekli, sniedzamība būs ierobežota.

Piegādes apjoms **(3.1/3.2/3.3/3.4 att.)**

- gaismeklis
- sienas stiprinājums
- trīs skrūves
- trīs dībeļi
- trīs starplikas
- divas drošības skrūves

Produkta izmēri L 910 S, L 910 **(3.5. att.)**

Produkta izmēri L 930 S, L 930 **(3.6. att.)**

Ierīces komplektācija **(3.7/3.8 att.)**

- A** Sienas stiprinājums
- B** Pieslēguma aizspiednis
- C** Gaismekļa korpuss
- D** Infrasarkanā staru sensors (tikai L 910 S, L 930 S)

Uztveres lauks **(3.9 att.)**

(tikai L 910 S, L 930 S)

Gaismas stipruma sadalījums L 910 S, L 910 **(3.10 att.)**

Gaismas stipruma sadalījums L 930 S, L 930 **(3.11 att.)**

4. Elektriskais pieslēgums

Slēgumu plāns (4.1. att.)

Tīkla pievadvadu veido 3 dzīslu kabelis:

L = fāze (parasti melns, brūns vai pelēks)

N = nulles vads (parasti zils)

PE = zemējums (zaļš/dzeltenš)

K = sakaru savienotājs (kā variants)
(tikai L 910 S, L 930 S)

Šaubu gadījumā ar sprieguma mērītāju ir jānosaka kabeļa dzīslas; pēc tam kabelis atkārtoti ir jāatslēdz no strāvas tīkla. Fāze (**L**) un nulles vads (**N**) tiek pieslēgti pieslēguma kopnei, aizsargvads (**PE**) tiek pieslēgti kopnei (**E**). (5.5/5.6. att.)

Svarīgi!

Pieslēgumu sajaukšana vēlāk var izraisīt īssavienojumu ierīcē vai Jūsu sadales skapī. Šādā gadījumā ir atkārtoti jāveic atsevišķu kabeļu noteikšana un savienošana. Protams, tīkla pievadvadā var iemontēt tīkla slēdzi, kas paredzēts ieslēgšanai un izslēgšanai. Šī gaismekļa gaismas avots nav nomaināms, ja gaismas avotu ir jānomaina (piem., tā darba mūža beigās), ir jānomaina viss gaismeklis.

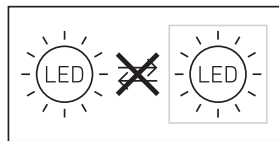

Grupu izturēšanās

Ar sakaru savienotāju (K) ir iespējama iekšēja STEINEL L 910 S, L 930 S grupu savienošana tīklā. Pieslēgumu telpā izlauziet nosegu atzīmētajā vietā. (4.2. att.)

Maksimāli vienu ar otru tīklā saslēgt var 10 gaismekļus. Sakaru savienojuma maksimālais garums drīkst būt 50 m.

Pirmas gaismeklis grupā, kas uztver kustību, ieslēdz visu grupu. Ja pēc iestatītā laika beigām netiek uztverta kustība, pēdējais grupas gaismeklis izslēdz visu grupu.

Norāde:

- Sakaru savienojumam nedrīkst pievadīt strāvu. Nedrīkst pieslēgt ārējas slodzes!
- Grupu savienojuma ietvaros visi gaismekļi vadās pēc individuāli ar DIP slēdži iestatītām vērtībām.
- Testa režīmā grupu saslēgums tīklā nav iespējams.

5. Montāža

- Pārbaudiet visas detaļas, vai tās nav bojātas.
- Bojājumu gadījumā nelietojiet produktu.
- Montējot gaismekli, jāpievērš uzmanība, lai tas tiktu piestiprināts stabili.
- Izvēlieties montāžai piemērotu vietu, ņemot vērā sniedzamību un kustības uztveršanu

Montāžas soļi

- Atslēdziet elektrības apgādi (4.1. att.)
 - Atzīmējiet urbuma vietas (5.1. att.)
 - Izurbiet caurumus un ievietojiet dibeljus (5.2. att.)
 - Ievietojiet blīvaizbāzni (tikai L 910)
 - Montāža ar zemapmetuma pievadu (5.3. att.)
 - Montāža ar virsapmetuma pievadu (5.4. att.)
 - Pievienojiet pieslēguma kabeli
 - Pievienojiet aizsargvadu (**PE**) kopnei (**E**) (**L 910 S, L 910**) (5.5. att.)
 - Pievienojiet aizsargvadu (**PE**) WAGO kopnei (**L 930 S, L 930**) (5.6. att.)
 - Veiciet iestatīšanu → „6. Funkcijas”
 - Uzstipriniet gaismekļa korpusu un pieskrūvējiet ar drošības skrūvēm (5.7. att.)
- Svarīgi! Pārlecinieties, ka gaismekļa korpusi ir uzskrūvēti stingri.
- Ieslēdziet elektrības apgādi (5.7. att.)

6. Funkcijas

Funkcijas var iestatīt šādām sensora variācijām L 910 L, L 930 S.

Rūpnīcas iestatījums: visi DIP slēdži IZSL. (OFF)

Pēc instalēšanas gaismekli var ieslēgt. Visas iepriekš iestatītās funkcijas tiek izvēlētas ar DIP slēdži 1 - 6. (6.1. att.)

DIP 1: Efekta gaisma

OFF = Sensora režīms Galvenā gaisma/
Maigais starts

ON = Sākot ar iestatītu aptumšošanas
vērtību, efekta gaisma, galvenā
gaisma caur sensoru

DIP 2: Nakts ekonomiskais režīms Efekta gaisma

OFF = Efekta gaisma IESL. visu nakti

ON = Efekta gaisma IESL. pus nakti,
atkarībā no DIP 1 izvēlētajā pozīcijas

DIP 3: Krāsas sliekšņa iestatīšana

OFF = 20 luksi

ON = 2 luksi

DIP 4: Laika iestatīšana

OFF = 2 minūtes

ON = 15 minūtes

DIP 5: Testa režīms

OFF = Testa režīms izslēgts

ON = Testa režīms ieslēgts (5 s)

Norāde:

Komunikācija (opcionāla grupas savienoša-
na tīklā) ar tīklā savienotiem gaismekļiem tes-
ta režīmā ir izslēgta. Testa režīmā atrodas tikai
konkrētais gaismeklis. Pārējie gaismekļi jopro-
jām ir grupas režīmā ieslēgšanās aizkavējums
8 s. Gaismeklis atrodas testa režīmā. Manu-
āl Override (4 h režīms) testa darbības režīmā
nav iespējams.

DIP 6: Darbības rādiusa izvēle

OFF = 12 m (6.2. att.)

ON = 5 m (6.3. att.)

Ja tīkla pievadā tiek instalēts tīkla slēdzis,
paralēli parastajām ieslēgšanas un izslēgšanas
funkcijām iespējamas šādas funkcijas:

Ilgstoša apgaismojuma režīms (6.4. att.)

1) Ieslēgt ilgstošo apgaismojumu:

slēdzi 2 × IZSL. un IESL. Gaismeklis tiek ies-
tafīts 4 stundu ilgstošā apgaismojuma režīmā.
Beigās gaismeklis automātiski atkal pāriet uz
sensora režīmu.

2) Izslēgt ilgstošo gaismu:

slēdzi 1 × IZSL. un IESL. Gaismeklis izslēdzas,
t.i., pāriet sensora režīmā.

Svarīgi!

Slēgšanai jānotiek laika posmā no 0,2 līdz
1 sekunde.

Norāde:

Saslēdzot grupas tīklā, šis rīkojums tiek nodots
visiem pieslēgtajiem gaismekļiem.

7. Apkope/kopšana

Izstrādājumam apkope nav nepieciešama.
Ja gaismeklis ir netīrs, noslaukiet to ar mitru
drānu (bez tīrīšanas līdzekļiem).

Svarīgi! Bateriju ierīce nav nomaināma.

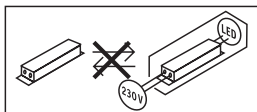

8. Utilizācija

Elektroierīces, piederumi un iepakojumi jānodod
dabai draudzīgai atkārtotai pārstrādei.



**Nemetiet elektroierīces
parastajos atkritumos!**

Tikai ES valstīm:

Atbilstoši Eiropas vadlīnijām par vecām elek-
troierīcēm un elektroniskām ierīcēm, un to lie-
tojumam nacionālās tiesībās, nefunkcionējošas
elektroierīces jāsavāc atsevišķi un tās jānodod
dabai draudzīgai atkārtotai pārstrādei.

9. Ražotāja garantija

Šis STEINEL produkts ir izgatavots ar vislielāko
rūpību, tā darbība un drošība ir pārbaudīta
saskaņā ar spēkā esošajiem priekšrakstiem, un
noslēgumā tas pakļauts izlases veida pārbaudei.
STEINEL garantē nevainojamas produkta īpašī-
bas un darbību. Garantijas laiks ir 36 mēneši, un
tā stājas spēkā ar ierīces pārdošanas dienu lie-
totajam. Mēs novēršam trūkumus, kas radušies

materiālu vai rūpnīcas kļūdu dēļ, garantijas serviss ietver sevī bojāto daļu remontu vai apmaiņu pēc mūsu izvēles. Garantijas serviss neattiecas uz nodilumam pakļauto daļu bojājumiem, kā arī uz bojājumiem un trūkumiem, kas radušies nelietpratīgas lietošanas vai apkopes, kā arī kritiena rezultātā. Garantijas saistības neattiecas uz citiem objektiem, kas varētu tikt bojāti ierīces darbības rezultātā.

Garantija ir spēkā tikai tad, ja neizjaukta ierīce kopā ar īsu problēmas aprakstu, kases čeku vai rēķinu (ar pirkšanas datumu un tirgotāja



zīmogu), labi iepakota, tiek nosūtīta attiecīgajai servisa nodaļai.

Remonta serviss:

Pēc garantijas laika beigām vai tādu bojājumu gadījumā, uz kuriem neattiecas garantijas tiesības, vērsieties tuvākajā klientu apkalpošanas centrā, lai novērstu bojājumus.

3 GADU
RAŽOTĀJA
GARANTĪJA

10. Tehniskie dati

Izmēri (A x P x Dz)	L 910 S, L 910: 235 x 80 x 85 mm L 930 S, L 930: 137 x 63 x 92 mm
Tīkla pieslēgums	220-240 V, 50/60 Hz
Jaudas patēriņš (P_{on})	L 910 S, L 910: 9,80 W L 930 S, L 930: 9,30 W
Gaismas jauda	L 910 S, L 910: 797 lm L 930 S, L 930: 457 lm
Efektivitāte	L 910 S, L 910: 81 lm/W L 930 S, L 930: 49 lm/W
Standby sensors (P_{sb})	0,30 W
Krāsas temperatūra	3 000 K (silti balta gaisma)
Krāsas attēlošanas indekss	$R_a = 82$
Vidējs dzīves ilgums	L70B50 pie 25°C: > 60 000 h
Krāsas konsistence SDCM	Sākuma vērtība: 3
Gaismas stipruma sadalījums	<div style="display: flex; justify-content: space-around; align-items: center;"> <div style="text-align: center;"> <p>L 910</p>  </div> <div style="text-align: center;"> <p>L 930</p>  </div> </div>
Uztveres sniedzamība	L 910 S, L 930 S: 12 m
Uztveres leņķis	L 910 S: 180° L 930 S: 140°

Laika iestatīšana	L 910 S, L 930 S: 120 s - 15 min
Krāsas sliekšņa iestatījums	L 910 S, L 930 S: 2 - 20 luks
Efeka gaisma	L 910 S, L 930 S: kā variants ar DIP slēdzi
Spuldzes	LED
Aizsardzības veids	IP 44
Aizsargklase	L 910 S, L 910: II L 930 S, L 930: I
Apkārtējā temperatūra	-20 °C līdz +40 °C
Enerģijas efektivitātes klase	Šai precei ir gaismas avots ar enerģijas efektivitātes klasi L 910 S, L 910: „E“. L 930 S, L 930: „D“.

11. Darbības traucējumi

Traucējumi	Cēlonis	Risinājums
Gaismeklis bez sprieguma	<ul style="list-style-type: none"> ■ Drošinātājs ir izslēdzies, nav ieslēgts, bojāts vads ■ Īssavienojums tīkla pievadvadā ■ Iespējams izslēgts tīkla slēdzis, ja tāds ir ierīkots 	<ul style="list-style-type: none"> ■ Ieslēdziet drošinātāju, nomainiet, ieslēdziet tīkla slēdzi; pārbaudiet vadu ar sprieguma testeru ■ Pārbaudiet pieslēgumus ■ Ieslēdziet tīkla slēdzi
Gaismeklis neieslēdzas	<ul style="list-style-type: none"> ■ Krāsas sliekšņa iestatījums izvēlēts nepareizi ■ IZSLĒGTS tīkla slēdzis ■ Drošinātājs ir izslēdzies 	<ul style="list-style-type: none"> ■ Iestatiet no jauna ■ Ieslēdziet ■ Ieslēdziet drošinātāju, nomainiet, pēc vajadzības pārbaudiet pieslēgumu
Gaismeklis neizslēdzas	<ul style="list-style-type: none"> ■ Nepārtraukta kustība uztveres laukā 	<ul style="list-style-type: none"> ■ Pārbaudiet uztveres zonu
Gaismeklis neizslēdzas pilnībā	<ul style="list-style-type: none"> ■ Izvēlēta pamata gaisma 	<ul style="list-style-type: none"> ■ Pārbaudiet DIP 1 un DIP 2
Gaismeklis ieslēdzas bez redzamas kustības	<ul style="list-style-type: none"> ■ Lampa ir piestiprināta tā, ka tā nav pasargāta no vibrācijām ■ Bija kustība, taču novērotājs to neatpazīna (kustība aiz siensa, neliela objekta kustība tiešā lampas tuvumā utt.) 	<ul style="list-style-type: none"> ■ Stingri uzmontējiet korpusu ■ Pārbaudiet uztveres zonu

1. Об этом документе

Просим тщательно прочесть и сохранить!

- Защищено авторскими правами. Перепечатка, также выдержками, только с нашего согласия.

Разъяснение символов



Предупреждение об опасностях!

2. Общие указания по технике безопасности



Перед началом любых работ, проводимых на приборе, следует отключить напряжение!

- При проведении монтажа подключаемый электропровод должен быть обесточен. Поэтому в первую очередь следует отключить подачу тока и проверить отсутствие напряжения с помощью индикатора напряжения.
- Монтажные работы по подключению светильника относятся к категории работ с сетевым напряжением. Поэтому при монтаже светильников следует соблюдать указания и условия, приведенные в инструкции по подключению. (например, **DE** - VDE 0100, **AT** - ÖVE / ÖNORM E8001-1, **CH** - SEV 1000)
- Использовать только оригинальные запасные части.
- Ремонт разрешается выполнять только в специализированных мастерских.

3. L 910 S, L 910, L 930 S, L 930

Применение по назначению

L 910 S, L 930 S

- Светодиодный светильник вертикального света (вверх / вниз) с инфракрасным сенсором.

Применение по назначению

L 910, L 930

- Светодиодный светильник вертикального света (вверх / вниз).

L 910 S, L 930 S:

Встроенный инфракрасный сенсор регистрирует невидимое тепловое излучение движущихся объектов (людей, животных и т.д.). Регистрируемое тепловое излучение преобразуется в электронный сигнал, который вызывает автоматическое включение светильника. В том случае, если на пути имеются препятствия, например, стены или оконные стекла, регистрации теплоизлучения не происходит, а следовательно не происходит и включения.

Эффектный свет на стене, управляемый сумеречным переключателем, имеет возможность дополнительной настройки.

Важно: Для обеспечения надежной работы светильник следует монтировать так, чтобы проводилась регистрация движущихся мимо объектов, а также исключать все загромождающие объекты (например, деревья, стены и т.д.). Радиус действия будет также ограничен, если Вы подойдете непосредственно к светильнику.

Объем поставки (рис. 3.1/3.2/3.3/3.4)

- светильник
- кронштейн
- три винта
- три дюбеля
- три проставки
- два стопорных винта

Размеры изделия L 910 S, L 910 (рис. 3.5)

Размеры изделия L 930 S, L 930 (рис. 3.6)

Обзор приборов (рис. 3.7/3.8)

- A** Угольник
- B** Клемма подключения
- C** Корпус светильника
- D** ИК-датчик (только L 910 S, L 930 S)

Зона регистрации (рис. 3.9)

(только L 910 S, L 930 S)

Распределение силы света L 910 S, L 910 (рис. 3.10)

Распределение силы света L 930 S, L 930 (рис. 3.11)

4. Электрическое подключение

Схема соединений (рис. 4.1)

Сетевой провод состоит из 3 жил:

L = фаза (обычно черного, коричневого или серого цвета)

N = нулевой провод (чаще всего синий)

PE = провод заземления (зеленый/желтый)

K = линия связи (опция)
(только L 910 S, L 930 S)

В случае сомнения идентифицировать провода с помощью индикатора, затем снова отключить напряжение. Присоединить фазный (**L**) и нулевой провод (**N**) к клемме светильника, провод заземления (**PE**) подключается к клемме (**E**). (рис. 5.5/5.6)

Важно: Вследствие неправильного присоединения проводов в приборе или в распределительном ящике с предохранителями в дальнейшем может произойти короткое замыкание. В таком случае рекомендуется еще раз проверить провода и заново подключить их. Само собой разумеется, в сетевой провод может быть вмонтирован выключатель для включения и выключения сетевого тока. Источник света этого прожектора не подлежит замене. При необходимости замены источника света (например, в конце его срока службы), необходимо заменить весь прожектор.

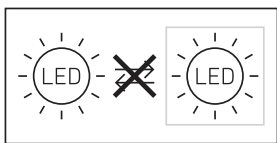

Действия группы

По линии связи (**K**) возможно внутреннее объединение в группу L 910 S, L 930 S STEINEL. Для этого следует отломать кроющую планку в клеммной коробке. (рис. 4.2)

Возможно объединение в группу до 10 светильников. Максимальная длина линии связи составляет 50 м.

Первый светильник группы, который регистрирует движение, включает всю группу. Если по истечении установленного времени движение больше не будет зарегистрировано, последний светильник группы выключает всю группу.

Указание:

- Подача напряжения на линию связи недопустима. Подключение внешней нагрузки недопустимо!
- В рамках объединения в группу все светильники соблюдают значения, установленные для них индивидуально DIP-переключателем.
- В тестовом режиме объединение в группу невозможно.

5. Монтаж

- Проверить все конструктивные детали на предмет повреждения.
- При повреждениях не включать продукт.
- При монтаже светильника следить за тем, чтобы он крепился без вибраций.
- При монтаже сенсорного светильника следить за тем, чтобы он крепился без вибраций.
- Выбрать подходящее место для монтажа с учетом радиуса действия и регистрации движений.

Порядок монтажа

- Отключить электропитание (рис. 4.1)
- Наметить отверстия для сверления (рис. 5.1)
- Просверлить отверстия и вставить дюбели (рис. 5.2)
- Вставить уплотнитель (только L 910)
- Монтаж при подводе кабеля скрытой проводкой (рис. 5.3)
- Монтаж при подводе кабеля открытой проводкой (рис. 5.4)
- Подключить соединительный кабель
 - Подключить провод заземления (**PE**) к клемме (**E**) (L 910 S, L 910) (рис. 5.5)
 - Подключить провод заземления (**PE**) к клемме WAGO (L 930 S, L 930) (рис. 5.6)
- Выполнить регулировки
→ "6. Эксплуатация"

- Установить корпус светильника на кронштейн и прикрутить крепежными винтами (рис. 5.7)

Важно:

Обеспечить, что корпус светильника прочно прикручен.

- Включить электропитание (рис. 5.7)

6. Эксплуатация

Функции можно настроить только для вариантов сенсоров L 910 S, L 930 S.

Заводская настройка:

все DIP-выключатели OFF

После монтажа можно вводить светильник в эксплуатацию. Все заранее запрограммированные функции выполняются DIP-переключателем 1-6. (рис. 6.1)

DIP 1: Эффектный свет

OFF = Работа сенсора Основная яркость / Плавный пуск

ON = Эффектный свет, начиная с заданного значения сумеречного порога, основная яркость - по сенсору

DIP 2: Ночной режим экономии Эффектный свет

OFF = Эффектный свет ВКЛ всю ночь

ON = Эффектный свет ВКЛ половину ночи в зависимости от положения, выбранного DIP 1

DIP 3: Установка сумеречного включения

OFF = 20 люкс

ON = 2 люкс

DIP 4: Регулировка времени

OFF = 2 мин.

ON = 15 мин.

DIP 5: Тестовый режим

OFF = Тестовый режим выключен

ON = Тестовый режим включен (5 с)

Указание:

Коммуникация (опция объединения в сеть) со светильниками, объединенными в группу, в тестовом режиме выключена. В тестовом режиме находится только текущий светильник.

Другие светильники остаются в групповом режиме. Время задержки составляет 8 с. Светильник находится в дневном режиме. Ручная блокировка (режим 4ч) в тестовом режиме не возможна.

DIP 6: установка дальности действия

OFF = 12 м (рис. 6.2)

ON = 5 м (рис. 6.3)

В случае установки сетевого выключателя в сетевой провод, помимо базовых функций включения и выключения света при движении доступны следующие функции:

Режим постоянного освещения (рис. 6.4)

1) Включение постоянного освещения:

Выключатель выключить и включить 2 раза. Светильник на 4 часа устанавливается на постоянный свет. По истечении времени производится автоматическое переключение в сенсорный режим.

2) Выключить постоянное освещение:

Выключатель выключить и включить 1 раз. Светильник выключается или переключается в сенсорный режим.

Важно:

Процессы переключения должны выполняться в диапазоне от 0,2 до 1 секунды.

Указание:

При объединении групп в сеть эта команда передается всем подключенным светильникам.

7. Техническое обслуживание/уход

Продукт не требует технического обслуживания.

Загрязнения на светильнике можно удалять влажным сухим (не используя моющие средства).

Важно: Рабочее изделие заменить нельзя.

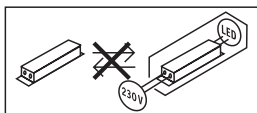

8. Утилизация

Электроприборы, комплектующие и упаковку следует направлять на экологичную вторичную переработку.



Не выбрасывать электроприборы в бытовые отходы!

Только для стран ЕС: Согласно действующей Европейской директиве по отработанному электрическому и электронному оборудованию и ее реализации в национальных законодательствах отработанные электроприборы должны собираться отдельно и направляться на экологичную вторичную переработку.

9. Гарантия производителя

Данное изделие производства STEINEL было с особым вниманием изготовлено и испытано на работоспособность и безопасность эксплуатации соответственно действующим инструкциям, а потом подвергнуто выборочному контролю качества. Фирма STEINEL гарантирует высокое качество и надежную работу изделия. Гарантийный срок эксплуатации составляет 36 месяцев со дня продажи изделия. Фирма обязуется устранить недостатки, которые возникли вследствие дефекта материала или конструкции. Дефекты устраняются путем ремонта изделия либо заменой неисправных деталей по усмотрению фирмы. Гарантийный срок эксплуатации не распространяется на повреждения и дефекты, возникшие в результате износа деталей, ненадлежащей эксплуатации и ухода. Фирма не несет ответственности за материальный ущерб третьих лиц, нанесенный в процессе эксплуатации изделия.



Гарантия предоставляется только в том случае, если изделие в собранном и упакованном виде с кратким описанием неисправности было отправлено вместе с приложенным кассовым чеком или квитанцией (с датой продажи и печатью торгового предприятия) по адресу сервисной мастерской.

Ремонтный сервис:

По истечении гарантийного срока или при наличии неполадок, исключающих гарантию, обратитесь в ближайшее сервисное предприятие, чтобы получить информацию о возможности ремонта.

3 ГОДА
ГАРАНТИИ
ПРОИЗВОДИТЕЛЯ

10. Технические данные

Габаритные размеры (В x Ш x Г)	L 910 S, L 910: 235 × 80 × 85 мм L 930 S, L 930: 137 × 63 × 92 мм
Сетевое подключение	220-240 В / 50/60 Гц
Потребляемая мощность (P_{act})	L 910 S, L 910: 9,80 Вт L 930 S, L 930: 9,30 Вт
Световая мощность	L 910 S, L 910: 797 лм L 930 S, L 930: 457 лм
Эффективность	L 910 S, L 910: 81 лм/Вт L 930 S, L 930: 49 лм/Вт
Standby сенсора (P_{sb})	0,30 Вт
Температура цвета	3 000 К (теплый белый)
Коэффициент цветопередачи	$R_a = 82$
Средний расчетный срок службы	L70B50 при 25°C: >60 000 ч
Консистенция цвета SDCM Консистенция цвета SDCM	Начальное значение: 3
Распределение силы света	<div style="display: flex; justify-content: space-around; align-items: center;"> <div style="text-align: center;"> <p>L 910</p>  </div> <div style="text-align: center;"> <p>L 930</p>  </div> </div>
Дальность действия обнаружения	L 910 S, L 930 S: 12 м
Угол охвата	L 910 S: 180° L 930 S: 140°
Время включения	L 910 S, L 930 S: 120 сек. - 15 мин.
Установка сумеречного включения	L 910 S, L 930 S: 2 - 20 лк
Эффектный свет	L 910 S, L 930 S: опция - DIP-переключателем
Осветительное средство	СИД
Вид защиты	IP 44

Класс защиты	L 910 S, L 910: II L 930 S, L 930: I
Температура окружающей среды	-20 °C - +40 °C
Класс энергоэффективности	Данное изделие содержит источник света класса энергоэффективности L 910 S, L 910: „E“. L 930 S, L 930: „D“.

11. неполадки при эксплуатации

Нарушение	Причина	Устранение
На светильнике нет напряжения	<ul style="list-style-type: none"> ■ Предохранитель сработал, не включен, неисправность провода ■ Короткое замыкание на сетевом проводе ■ Выключен возможно имеющийся сетевой выключатель 	<ul style="list-style-type: none"> ■ Включить, заменить предохранитель, включить сетевой выключатель, проверить провод индикатором напряжения ■ Проверить подключения ■ Включить сетевой выключатель
Светильник не включается	<ul style="list-style-type: none"> ■ Неправильно выбрана установка сумеречного включения ■ Выключен сетевой выключатель ■ Сработал предохранитель 	<ul style="list-style-type: none"> ■ Произвести новую регулировку ■ Включить ■ Включить, заменить предохранитель; при необходимости проверить соединение
Светильник не выключается	<ul style="list-style-type: none"> ■ Постоянное движение в зоне обнаружения 	<ul style="list-style-type: none"> ■ Проверить зону обнаружения
Светильник выключается не полностью	<ul style="list-style-type: none"> ■ Выбрана базовая яркость 	<ul style="list-style-type: none"> ■ Проверить DIP 1 и DIP 2
Светильник включается без распознаваемого движения	<ul style="list-style-type: none"> ■ Светильник установлен не полностью стационарно ■ Движение было, однако, наблюдатель его не распознал (движение за стеной, движение небольшого объекта в непосредственной близости к светильнику и пр.) 	<ul style="list-style-type: none"> ■ Зафиксировать корпус ■ Проверить зону обнаружения

1. За този документ

Моля прочетете го внимателно и го пазете!

- Всички права запазени. Препечатване, дори откъслечно, само с наше разрешение.

Обяснение на символите



Предупреждение за опасности!

2. Общи указания за безопасност



Преди да предприемете каквито и да е работи по уреда, прекъснете електрическото захранване!

- При монтаж електрическата система трябва да е без напрежение. Затова първо спрете електрическия ток, след което проверете системата с уред за проверка на напрежението.
- Монтажът на лампата изисква работа с електричество. Затова трябва да се извърши професионално, според съответните държавни предписания и изисквания. (напр. **DE** - VDE 0100, **AT** - ÖVE / ÖNORM E8001-1, **CH**- SEV 1000)
- Използвайте само оригинални резервни части!
- Ремонтите трябва да се извършват само от специализирани сервизи.

3. L 910 S, L 910, L 930 S, L 930

Употреба по предназначение

L 910 S, L 930 S

- LED-лампа, светлина нагоре /надолу, с инфрачервен-сензор.

Употреба по предназначение

L 910, L 930

- LED-лампа, светлина нагоре /надолу и нагоре.

L 910 S, L 930 S:

Интегрираният инфрачервен сензор прихваща невидимото топлинно излъчване на движещи се тела (хора, животни и т.н.). Така отчетеното топлинно излъчване се преобразува електронно и автоматично включва лампата. През препятствия, като например стени или прозорци, топлинното излъчване не се засича, съответно не следва включване.

Като опция може да бъде настроена ефективна светлина на стената, контролирана от степента на затъмненост.

Важно:

Най-сигурното засичане получавате, когато лампата е монтирана странично спрямо посоката на движение и видимостта на сензора не е затруднена от препятствия (като напр. дървета, стени и т.н.). Обхватът е ограничен, когато се движите директно срещу лампата.

Съдържание на комплекта

(рис. 3.1/3.2/3.3/3.4)

- Лампа
- Стойка за стена
- Три винта
- Три дюбела
- Три подложки
- Два обезопасителни винта

Размери на продукта L 910 S, L 910

(рис. 3.5)

Размери на продукта L 930 S, L 930

(рис. 3.6)

Преглед на уреда (рис. 3.7/3.8)

- A** Стойка за стена
- B** Клема за свързване
- C** Корпус на лампата
- D** Инфрачервен сензор (само L 910 S, L 930 S)

Диапазон на отчитане (рис. 3.9)

(само L 910 S, L 930 S)

Разпределение на светлината L 910 S, L 910

(рис. 3.10)

Разпределение на светлината L 930 S, L 930

(рис. 3.11)

4. Електрическо свързване

Схема на свързване (рис. 4.1)

Кабелът съдържа 3 проводника:

L = фаза (обикновено черен, кафяв или сив)

N = нула (обикновено син)

PE = заземяващ проводник (зелен/жълт)

K = Комуникационна връзка (опция)
(само L 910 S, L 930 S)

При съмнение, проводниците трябва да бъдат идентифицирани с уред за проверка на напрежението, след което отново да бъдат свързани, без напрежение. Фазата (**L**) и нулата (**N**) се свързват към свързващата клемма, заземяващият проводник (**PE**) се свързва към клемма (**E**). (рис. 5.5/5.6)

Важно: Размяна на проводниците води до късо съединение в уреда или таблото с предпазители. При такъв случай всеки проводник трябва още веднъж да бъде идентифициран и наново свързан. Към системата разбира се може да бъде добавен мрежов прекъсвач, за включване и изключване.

Светлинният източник на тази лампа е незаменяем; ако се наложи замяната му (напр. след края на живота му), цялата лампа трябва да се замени.

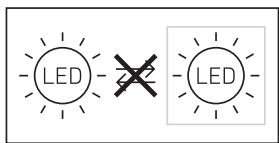

Поведение в група

Комуникационната връзка (**K**) дава възможност за вътрешна свързаност в група на STEINEL L 910 S, L 930 S. За целта да се отчупи покриващата капачка в пространството за свързване. (рис. 4.2)

Макс. 10 лампи могат да бъдат свързани помежду си. Макс. дължина на комуникационния канал може да бъде 50 м.

Първата лампа от групата, която засече движение, включва цялата група. Ако след изтичане на настроеното време не бъде

засечено движение, последната лампа от групата изключва цялата група.

Сведения:

- На комуникационния канал не може да бъде подавано напрежение. Не могат да бъдат включвани външни товари!
- Вътре в групата всички лампи следват индивидуално настроените с DIP-шалтер стойности.
- В тестов режим свързването в група не е възможно.

5. Монтаж

- Всички части да се проверят за щети.
- При повреда продуктът да не се пуска в експлоатация.
- При монтаж на лампата да се следи за стабилното ѝ закрепване.
- Да се избере подходящо място за монтаж, съобразявайки се с обхвата и засичането на движение.

Последователност за монтаж

- Да се изключи електрозахранването (рис. 4.1)
- Да се маркират местата за пробиване (рис. 5.1)
- Да се пробият дупките и да се поставят дюбелите (рис. 5.2)
- Уплътнителят да се постави (само L 910)
- Монтаж със скрити кабели (рис. 5.3)
- Монтаж с открити кабели (рис. 5.4)
- Кабелите да се свържат
 - Заземяващият проводник (**PE**) да се свърже на клемма (**E**) (**L 910 S, L 910**) (рис. 5.5)
 - Заземяващият проводник (**PE**) на мрежата да се свърже към WAGO-клемата (**L 930 S, L 930**) (рис. 5.6)
- Да се направят настройки → "6. Функция"
- Корпусът на лампата да се постави и да се завинти с обезопасителните винтове (рис. 5.7)

Важно: Уверете се, че корпусът на лампата е завинтен стабилно.

- Електрозахранването да се включи (рис. 5.7)

6. Функция

Функциите могат да бъдат избирани при вариантите на сензора L 910 S, L 930 S.

Заводска настройка: всички DIP-шалтери OFF

След монтажа лампата може да бъде включена. Всички предварително програмирани функции се предприемат през DIP-шалтери 1 до 6. (рис. 6.1)

DIP 1: Ефектна светлина

OFF = сензорен режим основна светлина/
мек старт

ON = Ефектна светлина след зададената стойност на затъмнение, основно осветление през сензор

DIP 2: Икономичен нощен режим ефектна светлина

OFF = Ефектна светлина включена цяла нощ

ON = Ефектна светлина включена половината нощ, в зависимост от избраната позиция на DIP 1

DIP 3: Настройка на светлочувствителността

OFF = 20 Lux

ON = 2 Lux

DIP 4: Настройка на времето

OFF = 2 минути

ON = 15 минути

DIP 5: Тестов режим

OFF = Тестов режим изключен

ON = Тестов режим включен (5 секунди)

Сведение:

Комуникацията (опционална свързаност в група) към закачените в мрежата лампи е изключена в тестов режим. В тестов режим се намира само избраната лампа. Другите лампи продължават да бъдат в група. Времето за забавяне е 8 секунди. Лампата се намира в дневен режим. Ръчен презапис (4-часов режим) не е възможен в тестов режим.

DIP 6: Настройка на обхвата

OFF = 12 м (рис. 6.2)

ON = 5 м (рис. 6.3)

Ако към системата бъде включен прекъсвач, освен включване и изключване, са възможни и следните функции:

Постоянна светлина (рис. 6.4)

1) Включване: Ключът да се изключи и включи два пъти. Лампата остава с постоянна светлина за 4 часа. След това автоматично преминава отново в сензорен режим.

2) Изключване: Ключът да се изключи и включи веднъж. Лампата се изключва, съответно преминава в сензорен режим.

Важно: Включванията трябва да се извършват за 0,2 до 1 секунда.

Сведение: При свързване на групи тази команда се предава на всички включени лампи.

7. Поддръжка/грижа

Продуктът не се нуждае от поддръжка. При замърсяване, лампата може да бъде почистена с влажна кърпа (без почистващ препарат).

Важно: уредът не може да бъде заменян.

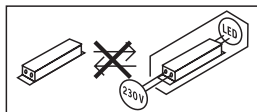

8. Отстраняване

Електроуреди, принадлежности и опаковки трябва да бъдат рециклирани, с цел опазване на околната среда.



Не изхвърляйте електроуреди с общите домашни отпадъци!

Само за страни от ЕС: Според действащата Директива на ЕС за стари електронни и електроуреди и транспонирането ѝ в национално право, електроуреди, които повече не могат да бъдат употребявани, трябва да бъдат разделно събирани и рециклирани, с цел опазване на околната среда.

9. Гаранция от производителя



Този продукт на STEINEL е произведен с найголямо старание, проверен е за функционалност и безопасност, според действащите разпоредби, след което е подложен на качествен контрол, на принципа на случайния избор. STEINEL гарантира перфектна изработка и функции. Гаранцията е с продължителност 36 месеца и започва от деня на покупката. Ние отстраняваме дефекти, причинени от грешки в производството или качеството на материала, ремонтирайки или заменяйки дефектните части, по наш избор. Гаранцията не важи за щети по износващи се части, както и за щети и дефекти, получени в резултат на неправилна употреба или поддръжка. Последващи щети на чужди предмети са изключени от гаранцията.

Гаранцията е валидна само, ако неразглобеният уред бъде изпратен на съответния сервис, добре опакован и придружен от кратко описание на дефекта, касова бележка или фактура (дата на покупка и печат на търговеца).

Ремонтен сервис:

След изтичане на гаранцията или при дефекти, непокрити от гаранцията, попитайте в найблизкия заводски сервис за възможностите за ремонт.

3 ГОДИНИ
ГАРАНЦИЯ
ОТ ПРОИЗВОДИТЕЛ

10. Технически данни	
Размери (В × Ш × Д)	L 910 S, L 910: 235 × 80 × 85 мм L 930 S, L 930: 137 × 63 × 92 мм
Връзка с мрежата	220-240 V, 50/60 Hz
Консумирана мощност (P_{on})	L 910 S, L 910: 9,80 W L 930 S, L 930: 9,30 W
Мощност на осветяване	L 910 S, L 910: 797 lm L 930 S, L 930: 457 lm
Ефективност	L 910 S, L 910: 81 lm/W L 930 S, L 930: 49 lm/W
Standby сензор (P_{sb})	0,30 W
Температура на цвета	3 000 келвина (топло бяло)
Индекс на цветовото отражение	$R_a = 82$
Средна продължителност на живот	L70B50 при 25°C: > 60.000 часа
Консистенция на цвета SDCM	Начална стойност: 3
Разпределение на светлината	<div style="display: flex; justify-content: space-around; align-items: center;"> <div style="text-align: center;"> <p>L 910</p>  </div> <div style="text-align: center;"> <p>L 930</p>  </div> </div>
Обхват	L 910 S, L 930 S: 12 м
Ъгъл на отчитане	L 910 S: 180° L 930 S: 140°
Настройка на времето	L 910 S, L 930 S: 120 сек. - 15 мин.
Настройка на светлочувствителността	L 910 S, L 930 S: 2 - 20 лукса
Ефектна светлина	L 910 S, L 930 S: опция през DIP-шалтер
Осветителен елемент	LED
Вид защита	IP 44
Клас защита	L 910 S, L 910: II L 930 S, L 930: I

Околна температура	-20 °C до +40 °C
Клас енергийна ефективност	Този продукт притежава светлинен източник с клас на енергийна ефективност L 910 S, L 910: „E“. L 930 S, L 930: „D“.

11. Проблеми при експлоатация

Проблем	Причина	Решение
Лампата е без напрежение	<ul style="list-style-type: none"> ■ Задействал се е предпазител, не е включен, прекъснат кабел ■ Късо съединение ■ Евентуален прекъсвач да се изключи 	<ul style="list-style-type: none"> ■ Предпазителят да се включи или замени, шалтерът да се включи, проводниците да се проверят с уред за напрежение ■ Да се проверят връзките ■ Прекъсвачът да се включи
Лампата не се включва	<ul style="list-style-type: none"> ■ Настройката на светлочувствителността е погрешно направена ■ Прекъсвачът е изключен ■ Предпазителят се е задействал 	<ul style="list-style-type: none"> ■ Настройката да се направи наново ■ Прекъсвачът да се включи ■ Предпазителят да се включи, замени, евентуално да се провери връзката
Лампата не се изключва	<ul style="list-style-type: none"> ■ Продължително движение в обхвата 	<ul style="list-style-type: none"> ■ Да се провери обхвата
Лампата не се изключва напълно	<ul style="list-style-type: none"> ■ Избрано е базово осветление 	<ul style="list-style-type: none"> ■ DIP 1 и DIP 2 да се проверят
Лампата се включва без видимо движение	<ul style="list-style-type: none"> ■ Лампата не е монтирана стабилно ■ Движението е останало скрито за наблюдателя (движение зад стена, движение на малък обект в непосредствена близост до лампата и т.н.) 	<ul style="list-style-type: none"> ■ Корпусът да се закрепи стабилно ■ Да се провери обхвата

1. 关于本文件

请仔细阅读并妥善保管！

– 版权所有。未经我方批准禁止翻印或摘录。

符号说明



危险警示！

2. 一般安全性提示



在设备上上进行任何工作前均须断开电源！

- 安装时必须确保连接的电线无应力。
- 在安装 LED 灯时涉及到对电源电压的操作。因此必须根据国内通用的安装规定和连接条件执行专业工作。(例如 DE- VDE 0100, AT- ÖVE / ÖNORM E8001-1, CH- SEV 1000)
- 只能使用原装备件。
- 维修作业只能由专业工厂进行。
- 因此，首先切断电源，并使用试电笔检查是否存在电压。

3. L 910 S, L 910, L 930 S, L 930

按规定使用

L 910 S, L 930 S

- 带红外传感器向上照射/向上下照射的 LED 灯。

按规定使用

L 910, L 930

- 向上照射/向上下照射的 LED 灯。

L 910 S, L 930 S:

集成式高性能红外线传感器可感应移动躯体(人类, 动物等)产生的不可见的热辐射。感应到的热辐射转化为电能并自动打开感应灯。因障碍物(例如墙或玻璃)导致无法感应热辐射时, 将无法打开感应灯。

可选择设置墙上受亮度控制的效果灯。

重要：将感应灯沿走动方向一侧安装且无障碍物(例如树木、墙等)遮挡传感器视野时, 移动感应效果最佳。如果直接走向感应灯, 有效距离将受限。

供货范围(图 3.1/3.2/3.3/3.4)

- 灯
- 墙壁支架
- 3 个螺栓
- 3 个膨胀螺钉
- 3 个垫圈
- 2 个固定螺栓

产品尺寸 L 910 S, L 910 (图 3.5)

产品尺寸 L 930 S, L 930 (图 3.6)

设备概况(图 3.7/3.8)

- A 墙壁支架
- B 连接端子
- C 灯具外壳
- D 红外感应器 (仅限 L 910 S, L 930 S)

感应范围(图 3.9) (仅限 L 910 S, L 930 S)

光强分布 L 910 S、L 910 (图 3.10)

光强分布 L 930 S、L 930 (图 3.11)

4. 电气连接

电路图(图 4.1)

电源线由 3 芯电缆组成：

L = 火线 (通常为黑色, 褐色或灰色)

N = 零线(通常为蓝色)

PE = 地线 (绿色/黄色)

K = 通信电缆 (可选)

(仅限 L 910 S, L 930 S)

不确定时, 必须使用试电笔识别导线; 然后重新切断电源。火线(L)和中性导体零线(N)连接在接线端子上, 地线(PE)连接在端子(E)上。(图 5.5/5.6)

重要：一旦混淆接头, 将导致设备内或者保险丝盒内发生短路。这种情况下, 必须再次识别各条导线, 并重新连接。在电源线上可以安装用于开关的电源开关。

该灯的光源不能更换；如须更换光源（如其使用寿命结束时），更换整个灯。

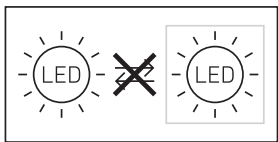

小组特征

通过通信电缆 (K) 可实现 STEINEL 内部 L 910 S, L 930 S 的内部分组联网。为此从连接空间内拆出盖板。(图 4.2)

最多可将 10 个灯互相联网。通信电缆的最大长度为 50 m。当小组内个的第一个灯检测到移动，则整个小组开启。当设定的时间运行结束，没有检测到新的移动，小组内的最后一个灯具将切换整个小组为关闭状态。

提示：

- 通信电缆上不能施加电压。禁止连接外部负载！
- 分组联网内部，所有灯遵循通过 DIP 开关单独为其设置的值。
- 测试模式中无法进行分组联网。

5. 安装

- 检查所有构件是否受损。
- 损坏时禁止使用产品。
- 安装灯具时必须注意将其无振动地固定。
- 在考虑有效距离和探测到运动的情况下选择合适的装配地点。

安装步骤

- 切断供电 (图 4.1)
- 标记钻孔 (图 5.1)
- 钻孔并放入膨胀螺栓 (图 5.2)
- 插入密封塞 (仅限 L 910)
- 暗装引线安装 (图 5.3)
- 明装引线安装 (图 5.4)
- 连接接线电缆
 - 将地线 (PE) 连接到端子 (E) 上 (L 910 S, L 910) (图 5.5)
 - 将馈电线的地线 (PE) 连接到 WAGO 端子上 (L 930 S, L 930) (图 5.6)

- 进行设置 → “6. 功能”
- 装上灯具外壳并用固定螺栓拧紧 (图 5.7)

重要：请确保灯具外壳已拧紧。

- 启动供电 (图 5.7)

6. 功能

L 910 S 和 L 930 S 传感器的功能可以分别设置。

出厂设置：所有 DIP 开关关闭

安装好后即可将灯投入运行。通过 DIP 开关 1 至 6 执行所有预编程的功能。(图 6.1)

DIP 1: 效果灯

- OFF = 传感器运行主灯/软启动
- ON = 设置亮度值之后的效果灯，传感器上方的主灯

DIP 2: 效果灯夜间省电模式

- OFF = 整夜打开效果灯
- ON = 根据 DIP 1 上所选的位置在夜间一半时间打开效果灯

DIP 3: 亮度设置

- OFF = 20 Lux
- ON = 2 Lux

DIP 4: 时间设置

- OFF = 2 分钟
- ON = 15 分钟

DIP 5: 测试模式

- OFF = 测试模式关闭
- ON = 测试模式开启 (5秒)

提示：通讯线路（可选择的小组联网）在联网的灯具处于测试状态时关闭。只有当前的灯具处于测试状态。其他灯具依旧处于小组模式。延迟时间为 8 秒钟。灯具处于日光运行模式下。在测试运行模式下，手动调速 (4h-方式) 无法实现。

DIP 6: 有效距离设置

- OFF = 12 m (图 6.2)
- ON = 5 m (图 6.3)

如果电源线上安装了电源开关，则除简单的开关功能外，还能实现下列功能：

长亮灯模式 (图 6.4)

1) 打开长亮灯：

开关关闭并打开2次。将灯设置为4小时的长亮灯。然后灯将重新自动切换至传感器模式

2) 关闭长亮灯：

开关关闭并打开1次。灯关闭或切换至感应器模式。

重要：必须在 0.2 至 1 秒的范围内执行开启过程。

提示：这个指令将依次传递给联网小组内所有的接通的灯具。

7. 保养和维护

产品免维护。

照明灯脏污时，可使用一块湿布 (不含清洁剂) 进行清洁。

重要信息：操作设备无法更换。

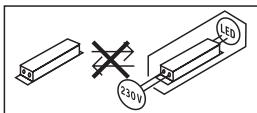

8. 废弃物处理

电子设备，附件和包装应根据环保要求寻求再次利用。



不得将电子设备投入生活垃圾！

仅限欧盟地区：根据适用的关于废旧电子设备和电子元件欧洲指令及其在国家法律中的实施规则，必须将无法再使用的电子设备分开收集在一起并根据环保要求寻求再次利用。

9. 制造商担保



该产品 系施特朗-精心研发制造，已根据有效规定通过了功能性及安全性审核，并进行了抽样检查。施特朗保证其产品性能和功能完好。质保期为 36 个月，自消费者购买日起计算。材料或生产错误导致的产品缺陷由我方负责排除，质保服务 (通过维修或是更换缺陷部件解决) 将由我方决定。耗材损失，未正确使用及保养造成的损失和损坏未包含在质保范围内。外购物品上持续出现的发展性损坏亦不属于质保服务范畴。

仅当将未拆卸的设备连同简要的故障说明，收款凭据或发票 (购买日期和零售商盖章) 包装好并寄至相关维修点时，才能享受质保。

维修服务：质保期已经到期或缺陷不在质保范围内的产品，可向就近服务站咨询维修事宜。

3年
厂商质保

10. 技术数据

尺寸 (高 × 宽 × 深)	L 910 S、L 910 : 235 × 80 × 85 mm L 930 S、L 930 : 137 × 63 × 92 mm
电源连接	220-240 V, 50/60 Hz
功率消耗 (Pon)	L 910 S、L 910 : 9.80 W L 930 S、L 930 : 9.30 W
光效率	L 910 S、L 910 : 797 lm L 930 S、L 930 : 457 lm
效率	L 910 S、L 910 : 81 lm/W L 930 S、L 930 : 49 lm/W
待机 (Sensor) (Psb)	0.30 W
色温	3,000 K (暖白光)
显色指数 :	Ra = 82
平均额定使用寿命	L70B50 在 25° C 时 : > 60,000 小时
SDCM 的颜色一致性	初始值 : 3
光强分布	<div style="display: flex; justify-content: space-around; align-items: center;"> <div style="text-align: center;"> <p>L 910</p>  </div> <div style="text-align: center;"> <p>L 930</p>  </div> </div>
感应有效距离	L 910 S、L 930 S : 12 m
感应角度	L 910 S : 180° L 930 S : 140°
时间设置	L 910 S、L 930 S : 120 秒 - 15 分钟。
亮度设置	L 910 S、L 930 S : 2 - 20 Lux
效果灯	L 910 S、L 930 S : 可通过 DIP 开关选择
灯具	LED
保护形式	IP 44
防护等级	L 910 S、L 910 : II L 930 S、L 930 : I
环境温度	-20 °C 至 +40 °C

能效等级	本产品具备的光源的能效等级为 L910 S、L910：“E”。L930 S、L930：“D”。
------	--

11. 运行故障

故障	原因	补救办法
LED 灯无电压	<ul style="list-style-type: none"> ■ 保险丝已熔断，未接通，断线 ■ 电源线短路 ■ 电源开关可能已关闭 	<ul style="list-style-type: none"> ■ 接通，更换保险丝；打开电源开关；使用试电笔检查电线 ■ 检查接口 ■ 打开电源开关
感应灯无法打开	<ul style="list-style-type: none"> ■ 亮度设置选择错误 ■ 电源开关关闭 ■ 保险丝已熔断 	<ul style="list-style-type: none"> ■ 重新设置 ■ 接通 ■ 接通，更换保险丝，必要时检查接头
灯无法关闭	<ul style="list-style-type: none"> ■ 在感应范围内持续运行 	<ul style="list-style-type: none"> ■ 检查范围
灯无法完全关闭	<ul style="list-style-type: none"> ■ 已选择底灯 	<ul style="list-style-type: none"> ■ 检查 DIP 1 和 DIP 2
未检测到移动，但灯打开	<ul style="list-style-type: none"> ■ 灯未牢固安装 ■ 存在移动，但操作人员未发现（墙后发生的移动，直接位于灯泡附近的小物体移动等） 	<ul style="list-style-type: none"> ■ 紧固壳体 ■ 检查范围