

■ Bedienungs- und Installationsanleitung

■ Instructions for Operation and Installation

■ Mode d'emploi et Instructions d'Installation



FUNKGONG POLO 100

WIRELESS CHIME POLO 100

CARILLON SANS FIL POLO 100



Sehr geehrte Kundin, **D**
sehr geehrter Kunde,

mit diesem Gerät haben Sie ein Qualitäts-Produkt erworben, das wir für Sie mit größter Sorgfalt und mit höchstem Anspruch entwickelt und hergestellt haben.

Es gilt die gesetzliche Gewährleistungsfrist.

Von dieser Gewährleistung ausgeschlossen sind Defekte, die durch unsachgemäße Behandlung, nicht bestimmungsgemäßer Verwendung oder Mißachtung der Bedienungs- und Installationsanleitung eingetreten sind.

Dear Customer

In purchasing this equipment you have acquired a quality product which we have developed and manufactured for you with the greatest care and with the greatest possible precision.

Statutory warranty rights apply. Defects caused by inexpert handling, using the equipment for a purpose other than that for which it is intended or disregarding the instructions for operation and installation shall be excluded from this warranty.

GB Gentile Cliente,

Complimenti per la scelta di questo prodotto di qualità che abbiamo progettato e costruito con estrema cura per soddisfare le esigenze più elevate. Il prodotto è coperto da garanzia secondo le norme di legge. Sono esclusi dalla garanzia i danni causati da uso scorretto o improprio e dalla non osservanza delle istruzioni d'uso e di installazione.



#	Inhalt	Contents	Indice
2	Bestimmungsgemäßer Gebrauch	Intended use purpose	Uso conforme del prodotto
3	Produkt-Beschreibung	Product description	Descrizione del prodotto
5	Installation / Sender	Installation / Transmitter	Installazione: trasmettitore
7	Installation / Empfänger	Installation / Receiver	Installazione: ricevitore
8	Bedienung / Programmierung	Operation / Programming	Uso: programmazione
8	Bedienung / Signale / Töne	Operation / Signals / Sound	Uso: segnali/melodie.
9	Technische Daten	Technical Data	Caratteristiche tecniche



Bestimmungsgemäßer Gebrauch

- ✍ Die hier beschriebenen Geräte dienen ausschließlich als funkgesteuerte Klingel- oder Signalanlage für den privaten Gebrauch.
- ✍ Aufgrund unterschiedlicher Einflüsse (leere Batterien, Funkstörungen etc.) kann es zur Beeinträchtigung der Funktion kommen. Deshalb nicht in sicherheitsrelevanten Bereichen verwenden!
- ✍ Empfänger weder Tropf- noch Spritzwasser aussetzen! Keine flüssigkeitsgefüllten Gefäße darauf stellen! Nicht mit Gegenständen oder Decken, Vorhängen etc. zudecken! Vor direkter Sonnenbestrahlung und offenen Brandquellen fernhalten!

Using the product for its intended purpose

- ✍ The equipment described here is designed exclusively as wireless bell or signal unit for private use.
- ✍ The function can be impaired for a number of different reasons (flat batteries, faults in function etc.). Therefore, never use this equipment in areas relevant to safety!
- ✍ Do not expose receiver to dripping or sprayed water! Do not place containers filled with liquids on top of it! Do not cover with objects or covers, curtains etc! Keep away from direct sunlight and naked flames!

Use conforme del prodotto

- ✍ I dispositivi qui descritti sono destinati esclusivamente all'installazione per uso privato di impianti di segnalazione o di suonerie a comando radio
- ✍ Diversi fattori come pile scariche, interferenze via radio ecc. possono influire negativamente sul corretto funzionamento. Non utilizzare pertanto il dispositivo in aree rilevanti ai fini della sicurezza!
- ✍ Non esporre il ricevitore a contatto con spruzzi d'acqua o con acqua gocciolante! Non utilizzarlo come base d'appoggio per contenitori di liquidi! Non coprirlo con oggetti, tende, coperte ecc.! Evitare l'irraggiamento solare diretto e la vicinanza a fiamme libere!

Kurz-Beschreibung

- ✍ Bei diesem Gerät handelt es sich um einen Funkgong-Sender bzw. Funkgong-Empfänger. Nach der Aktivierung mittels der Taste gibt der Funkgong-Empfänger ein einstellbares akustisches bzw. optisches Signal aus.
- ✍ **Sicherheitshinweis zur Spannungsversorgung mit Batterien:** Die eingesetzten Batterien dürfen keiner übermäßigen Wärme (z.B. Sonneneinstrahlung, Feuer oder dergleichen) ausgesetzt werden!

Short description

- ✍ This product is a wireless chime transmitter or wireless chime receiver. After the transmitter has been activated via the button the wireless chime receiver generates an adjustable acoustic or optical signal.
- ✍ **Safety advice for voltage supply with batteries:** Do not expose batteries to excessive heat! (e.g. strong insolation, fire or suchlike)

Descrizione breve

- ✍ Questo dispositivo è un trasmettitore / ricevitore per suoneria senza fili. Dopo l'attivazione del trasmettitore mediante tasto, il ricevitore emette un segnale acustico o ottico regolabile. È possibile combinare più trasmettitori e ricevitori assieme.
- ✍ **Avviso di sicurezza per alimentazione con pile:** Le pile utilizzate non devono essere esposte a calore eccessivo (p.e. irraggiamento solare, fiamme libere etc.)!

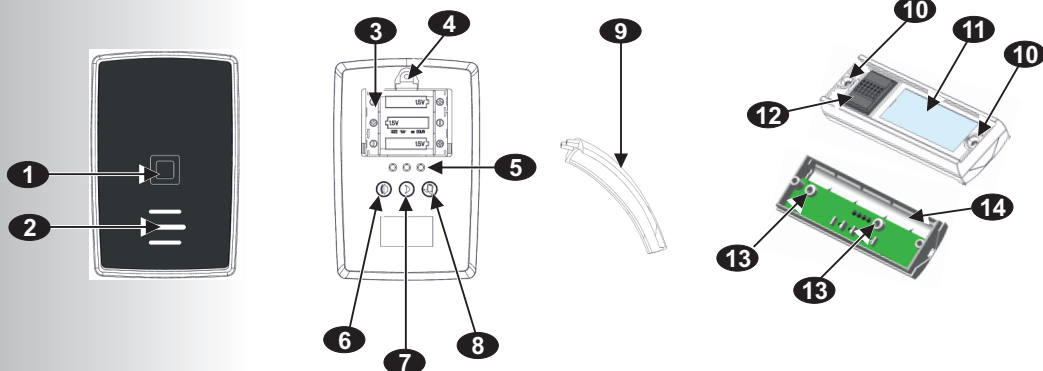
**PRODUKT-
BESCHREIBUNG**
**PRODUCT
DESCRIPTION**
**DESCRIZIONE DEL
PRODOTTO**

Empfänger

1. Signal LED
2. Lautsprecher
3. Batteriefach Empfänger
4. Befestigungsöse
5. Aufnahme Aufsteller
6. Taste zum einstellen der Lautstärke
7. Taste für Auswahl der Melodien
8. Taste zum programmieren der Sender
9. Aufsteller

Sender

10. Gehäuse-Schrauben (Sechskant-Inbus, 2mm)
11. Namensschild
12. Bedientaste
13. Befestigungslöcher
14. Batteriefach

Receiver

1. Signal LED
2. Loudspeaker
3. Battery compartment
4. Fixing hole
5. Connection for lifting device
6. Button for selection of volume
7. Button for selection of melodies
8. Button for programming
9. Lifting device

Transmitter

10. Housing screws (hexagon socket, 2mm)
11. Name plate
12. Control button
13. Fixing holes
14. Battery compartment

Ricevitore

1. Segnale ottico LED
2. Altoparlante
3. Vano pile
4. Occhiello/Foro fissaggio parete
5. Fori fissaggio supporto
6. Tasto impostazione volume
7. Tasto scelta melodie
8. Tasto per programmazione
9. Supporto

Trasmittitore

10. Viti del involucro (brugola a testa esagonale 2 mm)
11. Targhetta portanome
12. Pulsante di comando
13. Fori fissaggio parete
14. Vano pile



INSTALLATION

INSTALLATION

INSTALLAZIONE

**Allgemeines**

- ✍ Bitte beachten Sie, dass Einbau und Montage elektrischer Geräte nur durch eine Elektro-Fachkraft erfolgen dürfen!
- ✍ Es sind die länderspezifischen Vorschriften für Elektro-Installationen zu berücksichtigen!
- ✍ Sollten durch den Ausfall des Gerätes eine Gefährdung von Personen oder sonstige Folgeschäden möglich sein, **MÜSSEN** Sie dies durch zusätzliche geeignete Sicherheits-Maßnahmen verhindern!
- ✍ Reichweite ca. 250m im Freifeld bei gemäß Anleitung installiertem Sender. Mauern, Türen, Metallteile etc. können die Reichweite merkbar reduzieren! Siehe Skizze unten!

General

- ✍ Please note that installation and assembly of electrical equipment should only be undertaken by a qualified electrician!
- ✍ Nationally specific regulations on electrical installation work must be observed
- ✍ Suitable precautionary measures **MUST** be taken if a device failure could harm persons or cause other consequential damage!
- ✍ Range approx. 250m (free field) if the transmitter is installed in accordance with the instructions. Walls, doors, metal components etc. may reduce the range significantly! See illustration below!

Generalità

- ✍ Il montaggio e l'installazione di dispositivi elettrici deve essere effettuato solo da personale qualificato!
- ✍ Vanno osservate le prescrizioni di legge nazionali per installazioni elettriche!
- ✍ Se l'avaria del dispositivo può causare pericolo per le persone o altri danni, **DEVONO** essere intraprese le necessarie misure di sicurezza affinché ciò non possa accadere!
- ✍ La portata del trasmettitore, se installato come da istruzioni, è di ca. 250 m in campo libero. Muri, porte, parti in metallo ecc. possono ridurre sensibilmente la portata, vedi schema in basso!

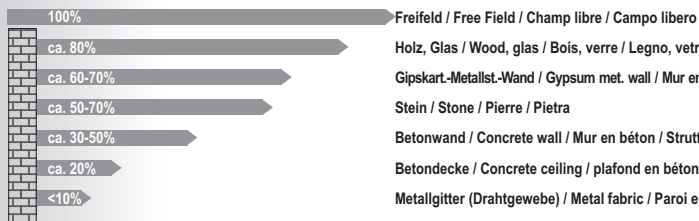
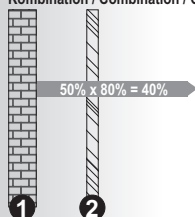
**Kombination / Combination / Combinaison / Combinazione:**

① Wand1 / Wall1 / Mur1 / Parete1 = Stein / Stone / Pierre / Pietra
= 50%

② Wand2 / Wall2 / Mur2 / Parete2 = Glas / Verre / Vetro
= 80%

Gesamtreichweite / Total Range / Portée totale / Portata totale
= 50% x 80% = 40%



INSTALLATION

Befestigung: Sender

Gerät/Installation vorbereiten

• Führen Sie vor der Montage einen Funktionstest durch. Legen Sie dazu wie an späterer Stelle beschrieben die Batterien im Sender und Empfänger ein.
 • Positionieren Sie die Geräte entsprechend Ihren Wünschen und betätigen Sie die Sendertaste mehrmals. Der Empfänger muss bei jeder Betätigung ertönen.
 • Bei einer unsicheren Funkverbindung wählen Sie einen anderen Montage-Ort!
 • Produkt gemäß Bild 2 öffnen (2 Schrauben).
 • Benutzen Sie dazu das beigefügte Werkzeug und bewahren Sie dies z.B. Für einen späteren Batterie-Wechsel etc. auf (Sechskant-Inbus, 2mm)!

INSTALLATION

Fixation: Transmitter

Preparing the equipment/installation

• Perform a function test prior to the installation. Insert the batteries into the transmitter as described hereinafter and make sure the receiver is supplied with voltage.
 • Place the equipment as desired and press the transmitter button several times. The receiver should sound each time you press the button.
 • Select a different mounting location if the wireless connection is not reliable!
 • Open the product as shown in figure 2 (2 screws).
 • Use the included tool and keep it - e.g., for a future battery replacement, etc. (hexagon socket, 2mm)!

INSTALLAZIONE

Fissaggio del trasmettitore

Preparazione dispositivi/installazione

• Prima di procedere al montaggio definitivo effettuare una prova di funzionamento. A tale proposito inserire le pile nel trasmettitore e ricevitore come descritto in seguito. Posizionare i dispositivi nel luogo desiderato e azionare più volte il tasto del trasmettitore. Il ricevitore deve emettere un segnale acustico ad ogni azionamento del trasmettitore.
 • Se il collegamento radio risultasse incerto o disturbato, scegliere un'altra posizione di montaggio!
 • Aprire il dispositivo svitando le 2 viti (fig. 2).
 • A tale proposito utilizzare l'attrezzo allegato (chiave esagonale a brugola di 2 mm) che si consiglia di conservare per usi futuri, ad es. per sostituire le pile.

1

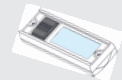

Position+Test



Position+Test

2

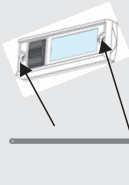

3

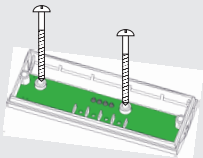

Wandbefestigung

• Vorgestanzte Stellen für Schraubbefestigung durchbohren
 • Schrauben durch Öffnungen führen und vorsichtig festschrauben
 • Achtung! Elektronik-Bauteile nicht beschädigen!

Wall-mounting

• Drill through pre-punched areas to take screws
 • Guide screws through holes and tighten carefully
 • Warning! Do not damage electronic components!

Fissaggio a parete

• Perforare i punti prefissati per il passaggio delle viti
 • Inserire le viti attraverso i fori e serrarle con cautela
 • Attenzione a non danneggiare i componenti elettronici!
Fixation murale

4

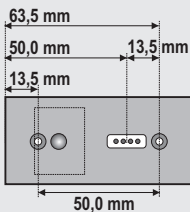

• Percer les emplacements pré-découpés destinés à la fixation.
 • Introduire les vis dans les ouvertures et visser doucement.
 • xxx

4

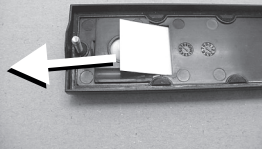

Namenschild beschriften

- ✍ Schrauben lösen
- ✍ Oberteil abnehmen
- ✍ Namensschild durch den Schlitz herausziehen
- ✍ Beschriftetes Namensschild einschieben und Oberteil verschrauben

Add lettering to name plate

- ✍ Release screws
- ✍ Remove upper part
- ✍ Draw out name plate through slot
- ✍ Push in name plate with lettering and screw upper part in place.

Compilazione della targhetta del nome

- ✍ Svitare le viti.
- ✍ Rimuovere la copertura
- ✍ Estrarre la targhetta attraverso la fessura
- ✍ Una volta compilata, inserire la targhetta e riavvitare la copertura

5

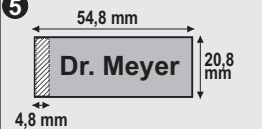

INSTALLATION Batterien Sender

INSTALLATION Batteries Transmitter

INSTALLAZIONE Pile/collegamenti trasmettitore

6

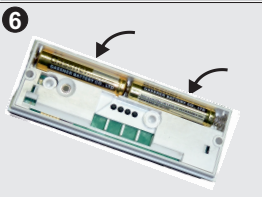

Spannungsversorgung

- ✍ (Bild 6):
Batterien 2x1,5 V
(Typ LR03/AAA,
Alkaline)
- ✍ Bitte beachten sie beim Einlegen der Batterien auf die richtige Polung, die im Batteriefach abgebildet ist.

Voltage Supply

- ✍ Figure 6) :
Battery 2x1,5 V (type
LR03/AAA, Alkaline)

Alimentazione

- ✍ (fig.6) pile 2x1,5 V (tipo LR03/AAA alcaline)
- ✍ Al momento dell'inserzione delle pile nel vano rispettare la corretta direzione dei poli, vedi schema nel vano batterie

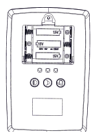
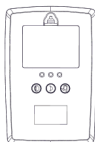

Batterien Empfänger

- ✍ Spannungsversorgung
Batterien 3x1,5V (Typ LR6/AA, Alkaline)
- ✍ Öffnen sie das Batteriefach an der Wandbefestigungsöse.
- ✍ Bitte beachten sie beim Einlegen der Batterien auf die richtige Polung, die im Batteriefach abgebildet ist.

Batteries Receiver

- ✍ Powersupply
battery 3x1,5V (Typ LR6/AA, Alkaline)
- ✍ Open the batterie compartment in the aera of the wall- mounting eyelet.
- ✍ Please make sure that you have chosen the right polarity when inserting the batteries (refer to the sketch in the batteriei compartment)

Pile ricevitore

- ✍ Alimentazione 3x1,5 V (tipo LR6/AA, alcaline)
- ✍ Aprire il coperchio vano pile al occhio/foro fissaggio parete.
- ✍ Al momento dell'inserzione delle pile nel vano rispettare la corretta direzione dei poli, vedi schema nel vano batterie

Allgemeines

- ✍ Verbrauchte Batterien entsprechend den länderspezifischen Vorschriften sachgerecht entsorgen!
- ✍ Verbrauchte Batterien nicht in den Hausmüll werfen!
- ✍ Nur Batterien gleichen Typs und gleichen Entlade-Zustands einsetzen!

General

- ✍ Dispose of used batteries in accordance with the regulations in your country!
- ✍ Do not dispose used batteries in household rubbish!
- ✍ Only use batteries of the same type and with the same charging status!

Generalità

- ✍ Smaltire le pile esauste nel rispetto della ambiente in base alle norme nazionali vigenti!
- ✍ Non gettare mai le pile scariche tra i rifiuti domestici!
- ✍ Utilizzare sempre pile dello stesso tipo e dallo stesso livello di carica!





INSTALLATION

**Befestigung:
Empfänger**

INSTALLATION

**Fixation:
Receiver**

INSTALLAZIONE

**Installazione
ricevitore**

✎ Befestigen sie den Funkgong mit einer Schraube an der dafür vorgesehenen Öse (4) an der Wand.

✎ Fix the wireless chime at the wall. Use a screw and push over the bail. (4)

✎ Appendere il ricevitore della suoneria senza fili ad una vite tramite occhiello/foro sul retro (4)

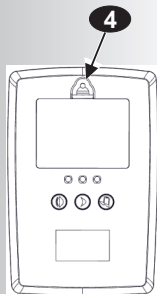

Aufstellen

Stand up

Collocamento libero

✎ Stecken sie den Aufsteller in die rückseitige Aufnahme des Empfängers um diesen auf eine ebene Fläche zu stellen.

✎ Put the lifting device in the connecting holes. You can place the chime on a flat area.

✎ Inserire il supporto nei appositi fori sul retro per poter collocare la suoneri su ogni superficie piana come desiderato.

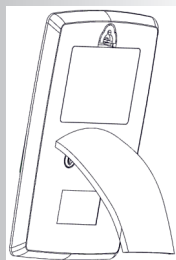
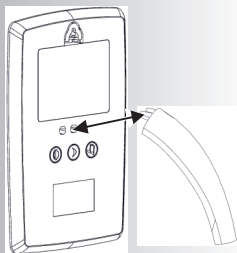



BEDIENUNG Programmierung

OPERATION Programming

UTILISATION Appels sonores / Signaux

Allgemeines

General

Generalità

Sender und Empfänger sind ab Werk bereits vorprogrammiert. Jeder Sender hat einen eigenen Code, so dass eine Störung durch andere Sender ausgeschlossen ist.

The transmitter and receiver are already pre-programmed ex works. Each transmitter has an individual code so that interference from other transmitters is excluded.

Il trasmettitore e ricevitore sono già accoppiati e programmati in fabbrica. Ogni trasmettitore ha una codifica unica il che evita il disturbo di altri trasmettitori.

Programmierung des Senders (LEARN Funktion)

Programming of the transmitter (LEARN function)

Programmazione del trasmettitore (Funzione LEARN)

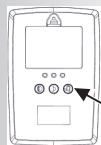

Wir empfehlen Sender und Empfänger zu programmieren bevor sie an der Wand befestigt werden.

We recommend programming transmitters and receivers before they are fixed on the wall

Raccomandiamo la programmazione del trasmettitore e ricevitore prima del fissaggio degli stessi sulla parete

Die Taste (8) ca. 5 Sekunden gedrückt halten bis die Gongmelodie ertönt. (8)

Hold down button the (8) for approx. 3 seconds until melody sounds (8)

Premere il tasto (8) ca. 5 secondi fino al risuono della melodia (8)

Taste des Senders kurz drücken. (12)

Press the button on the new transmitter briefly. (12)

Premere il tasto del trasmettitore brevemente. (12)

Der Empfänger spielt als Empfangsbestätigung die Gongmelodie ab.

The receiver plays a melody as confirmation

Il ricevitore suona come conferma la melodia impostata.



Press

Ruftöne Auswahl Melodie (MELODY-Funktion)

Ringtones Chose Melody (MELODY function)

Melodie Impostazione melodie (Funzione MELODY)

7

Die Mittlere Taste (7) so oft betätigen bis die gewünschte Melodie abgespielt wird. (7)

Push the Button (7) in the center several times until the melody sounds. (7)

Premere il tasto centrale (7) sul retro tante volte quanto necessario per selezionare la melodia desiderata. (7)

Die Melodie die nach dem letzten Betätigen ertönt ist die ausgewählte Melodie.

The melody after the last push in the chosen melody

L'ultima melodia udita è quella selezionata.



Lautstärke

Volume

Volume

Der Empfänger verfügt über drei Lautstärke-stufen und einer Mute Funktion. Betätigen sie die Taste (6) um die gewünschte Lautstärke oder die Mute Funktion auszuwählen. (6)

The receiver has 3 volume an a mute function. Push the button (6) to chose the volume or mute function.

Il ricevitore dispone di quattro livelli di volume preimpostati (muto - basso - medio - alto). Premere il tasto (6) per selezionare il volume desiderato. (6)

6





Technische Daten/ Informationen

Technical Data / Information

Caratteristiche tecniche/ Informazioni



CE-Erklärung - Richtlinie 1999/5/EG - angewandte Normen - Rechtliches

- ✎ Hiermit erklären wir, dass sich dieses Produkt in Übereinstimmung mit den grundlegenden Anforderungen und den anderen relevanten Vorschriften der Richtlinie 1999/5/EG befindet
- ✎ Je nach Geräte-Typ geprüft nach den jeweils relevanten Normen EN 300220, EN 301489-1/-3, EN 60950, EN 60065
- ✎ EG-Konformitätserklärung: siehe Kontaktadresse in der beigefügten "Service Information" oder "www.funkgong.de"
- ✎ Länder: für alle Länder der EU
- Sendefrequenz**
- ✎ 868,35 MHz

CE Declaration - Guideline 1999/5/EC - Applied standard - Legal

- ✎ We hereby declare that this product complies with the basic requirements and other relevant regulations of guideline 1999/5/EC.
- ✎ Depending on the equipment type, it was tested according to the respective relevant standards EN 300220, EN 301489-1/-3, EN 60950 and EN 60065.
- ✎ EC Declaration of Conformity: Refer to the contact address in the "Service Information" enclosed or visit "www.funkgong.de."
- ✎ Countries: For all EU countries
- Transmitting frequency**
- ✎ 868.35 MHz

Dichiarazione CE - Direttiva 1999/5/CE - Norme applicate - Nota legale

- ✎ Dichiariamo che questo prodotto soddisfa le specifiche di base e le altre disposizioni di rilievo della direttiva 1999/5/EG
- ✎ A seconda del tipo di dispositivo, il collaudo è stato effettuato sulla base delle norme EN 300220, EN 301489-1/-3, EN 60950, EN 60065
- ✎ Dichiarazione di conformità CE: vedere l'indirizzo riportato nell'allegata "service information", o al sito "www.funkgong.de"
- ✎ Paesi: per tutti i paesi della UE
- Frequenza di trasmissione**
- ✎ 868,35 MHz

Rufton/Signalisierung

- ✎ 36 unterschiedliche Ruftöne
- ✎ Max. Lautstärke je nach eingestellter Melodie bis zu 82 dB(A)

Abmessungen

- ✎ Sender: 36x100x17mm
- ✎ Empfänger: 150x96x25mm

Spannungsversorgung

- ✎ 3 Batteries 1,5 V des Typs LR6 /AA

Temperaturbereiche

- ✎ Sender: -15°C... 50°C
- ✎ Empfänger: 5°C... 40°C

Schutzart

- ✎ Sender: IP 54 (Einsatz im Freien möglich)
- ✎ Empfänger: Nur zur Verwendung in trockenen Räumen

Ring tone/signalling

- ✎ 36 different ring tones
- Max. Volume depending on melody: up to 82 dB(A)

Dimensions

- ✎ Transm.: 36x100x17mm
- ✎ Receiver: 150 x 96 x 25mm

Voltage supply

- ✎ 3 Batteries 1,5 V Type LR6/AA

Temperature ranges

- ✎ Transmitter: -15°C...50°C
- ✎ Receiver: 5 °C ... 40 °C

Protection rating

- ✎ Transmitter: IP 54 (outdoor use possible)
- ✎ Receiver: To be used only in dry rooms

Ring tone/signalling

- ✎ A seconda del tipo 36 diverse suonerie
- ✎ Volume massimo a seconda del tipo: 82 dB(A)

Dimensioni

- Trasmettitore: 36x100x17mm
- Ricevitore: 150 x 96 x 25

Alimentazione

- ✎ 3 x 1,5 V Type LR6/AA

Temperature di esercizio

- Trasmettitore: -15°C...50°C
- Ricevitore: 5 °C ... 40 °C

Livello di protezione

- Trasmettitore: IP 54 (uso all'aperto consentito)
- ✎ Receiver: To be used only in dry rooms



i

Notizen

Notes

Notities

Main content area with a vertical gradient bar on the left side.

i

Notizen

Notes

Notities



Notizen

Notes

Notities



Bitte führen Sie das Gerät am Ende seiner Lebensdauer den zur Verfügung stehenden Rückgabe- und Sammel-Systemen zu.

At the end of the product's lifetime, please dispose of it at appropriate collection points provided in your country.

Al termine della sua durata di vita l'apparecchio deve essere smaltito nei sistemi di riciclo appropriati.



Kontakt

Contact

Contatto

MV x

Sep 14

Siehe Verpackung oder beigefügte "Service Information!"

See packaging or attached "Service Information!"

Vedi confezione o la "service information" allegata