



# renkforce

Ⓓ Bedienungsanleitung

**TB378 2.0 Soundbar**

Best.-Nr. 1462525

**TB378WW 2.1 Soundbar**

Best.-Nr. 1462526

Seite 2 - 23

ⒼⒷ Operating Instructions

**TB378 2.0 Soundbar**

Item No. 1462525

**TB378WW 2.1 Soundbar**

Item No. 1462526

Page 24 - 45

Ⓕ Notice d'emploi

**Barre de son TB378 2.0**

N° de commande 1462525

**Barre de son TB378WW 2.1**

N° de commande 1462526

Page 46 - 67

ⒼⓁ Gebruiksaanwijzing

**TB378 2.0 Soundbar**

Bestelnr. 1462525

**TB378WW 2.1 Soundbar**

Bestelnr. 1462526

Pagina 68 - 89



	Seite
1. Einführung .....	3
2. Symbol-Erklärung .....	3
3. Bestimmungsgemäße Verwendung .....	4
4. Lieferumfang .....	4
5. Sicherheitshinweise .....	5
a) Allgemein .....	5
b) Batterien .....	6
6. Merkmale und Funktionen .....	7
7. Übersicht .....	8
8. Aufstellung/Montage .....	10
a) Aufstellung .....	10
b) Wandmontage .....	12
9. Vorbereitung der Fernbedienung .....	13
10. Anschluss .....	14
a) Anschluss an die Digitaleingänge .....	14
b) Anschluss an den Analogeingang .....	15
c) Netzanschluss .....	15
11. Pairing des Subwoofers .....	16
a) Automatisches Pairing .....	16
b) Manuelles Pairing .....	16
12. Bedienung .....	17
a) Ein-/Ausschalten .....	17
b) Audioeingänge wählen .....	17
c) Lautstärke einstellen .....	17
d) Auswahl eines Soundeffekts .....	18
e) Bluetooth®-Bedienung .....	18
13. Problembehandlung .....	20
14. Wartung und Reinigung .....	21
15. Konformitätserklärung (DOC) .....	21
16. Entsorgung .....	22
a) Produkt .....	22
b) Batterien .....	22
17. Technische Daten .....	23

# 1. Einführung

---

Sehr geehrte Kundin, sehr geehrter Kunde,  
wir bedanken uns für den Kauf dieses Produkts.

Dieses Produkt entspricht den gesetzlichen, nationalen und europäischen Anforderungen.

Um diesen Zustand zu erhalten und einen gefahrlosen Betrieb sicherzustellen, müssen Sie als Anwender diese Bedienungsanleitung beachten!



Diese Bedienungsanleitung gehört zu diesem Produkt. Sie enthält wichtige Hinweise zur Inbetriebnahme und Handhabung. Achten Sie hierauf, auch wenn Sie dieses Produkt an Dritte weitergeben. Heben Sie deshalb diese Bedienungsanleitung zum Nachlesen auf!

Bei technischen Fragen wenden Sie sich bitte an:

Deutschland: [www.conrad.de/kontakt](http://www.conrad.de/kontakt)

Österreich: [www.conrad.at](http://www.conrad.at)  
[www.business.conrad.at](http://www.business.conrad.at)

Schweiz: [www.conrad.ch](http://www.conrad.ch)  
[www.biz-conrad.ch](http://www.biz-conrad.ch)

## 2. Symbol-Erklärung

---



Das Symbol mit dem Blitz im Dreieck wird verwendet, wenn Gefahr für Ihre Gesundheit besteht, z.B. durch einen elektrischen Schlag.



Das Symbol mit dem Ausrufezeichen im Dreieck weist auf wichtige Hinweise in dieser Bedienungsanleitung hin, die unbedingt zu beachten sind.



Das Pfeil-Symbol ist zu finden, wenn Ihnen besondere Tipps und Hinweise zur Bedienung gegeben werden sollen.

## 3. Bestimmungsgemäße Verwendung

---

Die Soundbar dient zur Verstärkung und Wiedergabe der Audiosignale von TV-Geräten und anderen Audioquellen.

Die Soundbar ist mit Bluetooth® und NFC ausgestattet und kann somit die Musik von geeigneten Smartphones wiedergeben. Sie kann bequem mit der mitgelieferten Fernbedienung gesteuert werden.

Die Audioeingänge dürfen nur an entsprechende Audioausgänge von Audiogeräten angeschlossen werden.

Die Soundbar und der Subwoofer (beim Modell TB378WW 2.1 Soundbar) sind nur für den Anschluss an 220-240 V/AC, 50/60 Hz Wechselspannung zugelassen.

Eine Verwendung ist nur in geschlossenen Räumen, also nicht im Freien erlaubt. Der Kontakt mit Feuchtigkeit, z.B. im Badezimmer u.ä. ist unbedingt zu vermeiden.

Aus Sicherheits- und Zulassungsgründen dürfen Sie das Produkt nicht umbauen und/oder verändern. Falls Sie das Produkt für andere Zwecke verwenden, als zuvor beschrieben, kann das Produkt beschädigt werden. Außerdem kann eine unsachgemäße Verwendung Gefahren wie z.B. Kurzschluss, Brand, Stromschlag, etc. hervorrufen. Lesen Sie sich die Bedienungsanleitung genau durch und bewahren Sie diese auf. Reichen Sie das Produkt nur zusammen mit der Bedienungsanleitung an dritte Personen weiter.

Alle enthaltenen Firmennamen und Produktbezeichnungen sind Warenzeichen der jeweiligen Inhaber. Alle Rechte vorbehalten.

## 4. Lieferumfang

---

- Soundbar (rechts/links)
- Subwoofer (nur beim Modell TB378WW 2.1 Soundbar)
- Klinke-Cinch-Kabel
- Klinkenkabel (3,5 mm)
- 1x Netzkabel (beim Modell TB378WW 2.1 Soundbar 2x Netzkabel)
- Fernbedienung mit Knopfzelle CR 2032
- 2x Wandhalter
- 2x Montageschraube
- 2x Wanddübel
- 1x Paar Lautsprecherstandfuß mit Lautsprecherkabel und -anschluss
- 3x Gummifuß
- Bedienungsanleitung

### Aktuelle Bedienungsanleitungen

Laden Sie aktuelle Bedienungsanleitungen über den Link [www.conrad.com/downloads](http://www.conrad.com/downloads) herunter oder scannen Sie den abgebildeten QR-Code. Befolgen Sie die Anweisungen auf der Webseite.



# 5. Sicherheitshinweise

---



Lesen Sie sich die Bedienungsanleitung aufmerksam durch und beachten Sie insbesondere die Sicherheitshinweise. Falls Sie die Sicherheitshinweise und die Angaben zur sachgemäßen Handhabung in dieser Bedienungsanleitung nicht befolgen, übernehmen wir für dadurch resultierende Personen-/Sachschäden keine Haftung. Außerdem erlischt in solchen Fällen die Gewährleistung/Garantie.

## a) Allgemein

- Das Produkt ist kein Spielzeug. Halten Sie es von Kindern und Haustieren fern.
- Lassen Sie das Verpackungsmaterial nicht achtlos liegen. Dieses könnte für Kinder zu einem gefährlichen Spielzeug werden.
- Schützen Sie das Produkt vor extremen Temperaturen, direktem Sonnenlicht, starken Erschütterungen, hoher Feuchtigkeit, Nässe, brennbaren Gasen, Dämpfen und Lösungsmitteln.
- Setzen Sie das Produkt keiner mechanischen Beanspruchung aus.
- Wenn kein sicherer Betrieb mehr möglich ist, nehmen Sie das Produkt außer Betrieb und schützen Sie es vor unbeabsichtigter Verwendung. Der sichere Betrieb ist nicht mehr gewährleistet, wenn das Produkt:
  - sichtbare Schäden aufweist,
  - nicht mehr ordnungsgemäß funktioniert,
  - über einen längeren Zeitraum unter ungünstigen Umgebungsbedingungen gelagert wurde oder
  - erheblichen Transportbelastungen ausgesetzt wurde.
- Gehen Sie vorsichtig mit dem Produkt um. Durch Stöße, Schläge oder den Fall aus bereits geringer Höhe wird es beschädigt.
- Beachten Sie auch die Sicherheitshinweise und Bedienungsanleitungen der übrigen Geräte, an die das Produkt angeschlossen wird.
- Beachten Sie auch die zusätzlichen Sicherheitshinweise in den einzelnen Kapiteln dieser Anleitung.
- Wenden Sie sich an eine Fachkraft, wenn Sie Zweifel über die Arbeitsweise, die Sicherheit oder den Anschluss des Produktes haben.
- Lassen Sie Wartungs-, Anpassungs- und Reparaturarbeiten ausschließlich von einem Fachmann bzw. einer Fachwerkstatt durchführen. Öffnen Sie das Geräte nie. Stromschlaggefahr!
- Sollten Sie noch Fragen haben, die in dieser Bedienungsanleitung nicht beantwortet werden, wenden Sie sich an unseren technischen Kundendienst oder an andere Fachleute.
- Das Gerät ist in Schutzklasse II aufgebaut. Als Spannungsquelle darf nur eine ordnungsgemäße Netzsteckdose des öffentlichen Versorgungsnetzes verwendet werden.
- Die Netzsteckdose muss sich in der Nähe des Gerätes befinden und leicht zugänglich sein.
- Fassen Sie Netzstecker niemals mit feuchten oder nassen Händen an. Es besteht die Gefahr eines lebensgefährlichen elektrischen Schlages!
- Ziehen Sie Netzstecker nie an der Leitung aus der Steckdose, ziehen Sie sie immer nur an den dafür vorgesehenen Griffflächen aus der Netzsteckdose.



- Beachten Sie, dass das Netzkabel nicht gequetscht, geknickt, durch scharfe Kanten beschädigt oder anders mechanisch belastet wird. Vermeiden Sie eine übermäßige thermische Belastung des Netzkabels durch große Hitze oder große Kälte. Verändern Sie das Netzkabel nicht. Wird dies nicht beachtet, kann das Netzkabel beschädigt werden. Ein beschädigtes Netzkabel kann einen lebensgefährlichen elektrischen Schlag zur Folge haben.
- Sollte die Netzleitung Beschädigungen aufweisen, so berühren Sie sie nicht. Schalten Sie zuerst die zugehörige Netzsteckdose allpolig ab (z.B. über den zugehörigen Sicherungsautomaten und FI-Schalter) und ziehen Sie danach den Netzstecker vorsichtig aus der Netzsteckdose. Betreiben Sie das Produkt auf keinen Fall mit beschädigter Netzleitung.
- Stellen Sie keine Gefäße mit Flüssigkeiten, z.B. Gläser, Eimer, Vasen oder Pflanzen auf das Gerät oder in seine unmittelbare Nähe. Flüssigkeiten könnten ins Gehäuseinnere gelangen und dabei die elektrische Sicherheit beeinträchtigen. Außerdem besteht höchste Gefahr eines Brandes oder eines lebensgefährlichen elektrischen Schlages! Schalten Sie in einem solchen Fall die zugehörige Netzsteckdose allpolig ab (z.B. Sicherungsautomat und FI-Schalter abschalten) und ziehen Sie danach den Netzstecker aus der Netzsteckdose. Das Produkt darf danach nicht mehr betrieben werden, bringen Sie es in eine Fachwerkstatt.
- Stecken Sie den Netzstecker niemals gleich dann in eine Netzsteckdose, wenn das Gerät von einem kalten Raum in einen warmen Raum gebracht wurde. Das dabei entstehende Kondenswasser kann unter Umständen das Gerät zerstören. Lassen Sie das Gerät uneingesteckt auf Zimmertemperatur kommen. Warten Sie bis das Kondenswasser verdunstet ist.
- Stellen Sie keine offenen Brandquellen wie brennende Kerzen auf oder direkt neben dem Gerät ab.
- Betreiben Sie das Gerät nicht unbeaufsichtigt. Ziehen Sie bei längerer Nichtbenutzung den Netzstecker aus der Netzsteckdose.
- Benutzen Sie das Gerät nur in gemäßigttem Klima, nicht in tropischem Klima.
- Ziehen Sie aus Sicherheitsgründen bei einem Gewitter immer den Netzstecker aus der Netzsteckdose.
- Verlegen Sie Kabel immer so, dass niemand über diese stolpern oder an ihnen hängen bleiben kann. Es besteht Verletzungsgefahr.
- Musik sollte nicht über einen längeren Zeitraum mit übermäßiger Lautstärke gehört werden. Hierdurch kann das Gehör geschädigt werden.

## **b) Batterien**

- Batterien gehören nicht in Kinderhände.
- Achten Sie beim Einlegen der Batterie auf die richtige Polung.
- Entfernen Sie die Batterie, wenn Sie das Gerät längere Zeit nicht verwenden, um Beschädigungen durch Auslaufen zu vermeiden. Auslaufende oder beschädigte Batterien können bei Hautkontakt Säureverätzungen hervorrufen. Beim Umgang mit beschädigten Batterien sollten Sie daher Schutzhandschuhe tragen.
- Bewahren Sie Batterien außerhalb der Reichweite von Kindern auf. Lassen Sie Batterien nicht offen herumliegen, da diese von Kindern oder Haustieren verschluckt werden könnten.
- Nehmen Sie keine Batterien auseinander, schließen Sie sie nicht kurz und werfen Sie sie nicht ins Feuer. Versuchen Sie niemals, nicht aufladbare Batterien aufzuladen. Es besteht Explosionsgefahr!

## 6. Merkmale und Funktionen

---

- Lautsprecheraufstellung rechts/links oder als Soundbar
- Aufstellung oder Wandmontage möglich
- Kabelloser Subwoofer (nur beim Modell TB378WW 2.1 Soundbar)
- Komfortable Steuerung über Fernbedienung
- 3 Soundeffekte
- Kabellose Bluetooth®-Wiedergabe mit NFC-Funktion
- Digitaleingang (optisch und koaxial)
- Analogeingang (3,5 mm-Klinkenbuchse)

# 7. Übersicht

## Lautsprecher

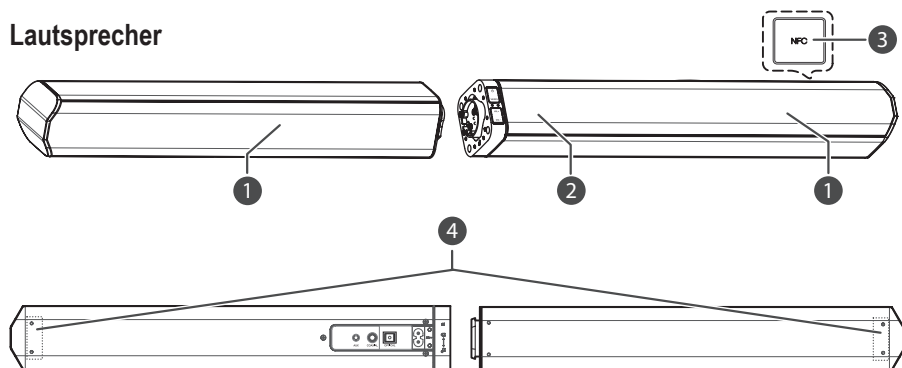

- 1 Lautsprecher
- 2 IR-Sensor
- 3 NFC-Sensorbereich
- 4 Schrauben für Wandhalter
- 5 Taste SOURCE
- 6 Taste ⏻
- 7 Betriebsanzeige
- 8 Tasten VOL+/VOL-
- 9 Anschluss AUX
- 10 Anschluss COAXIAL
- 11 Anschluss OPTICAL
- 12 Netzanschluss AC~

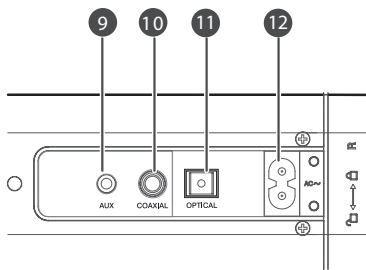
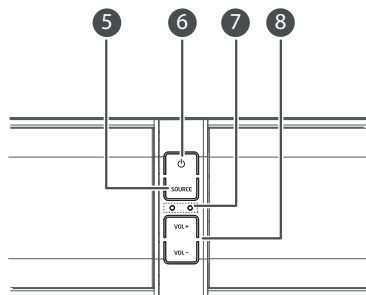



## Subwoofer (nur beim Modell TB378WW 2.1 Soundbar)

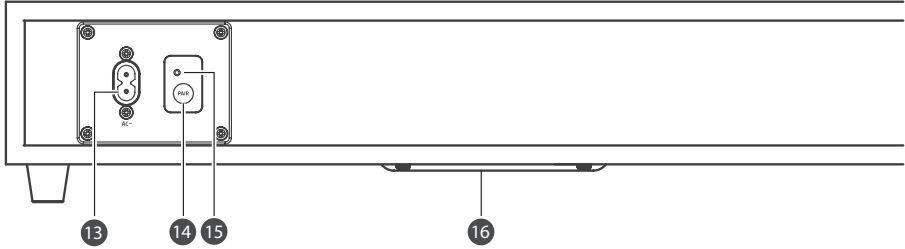

- 13 Netzanschluss AC~
- 14 Taste PAIR
- 15 LED PAIR
- 16 Lautsprecher

## Fernbedienung

- 17 Taste 
- 18 Tasten VOL+/VOL-
- 19 Tasten AUX/BT/OPT-COA
- 20 Taste MUTE
- 21 Tasten   
- 22 Taste  
- 23 Tasten NEWS/MOVIE/MUSIC

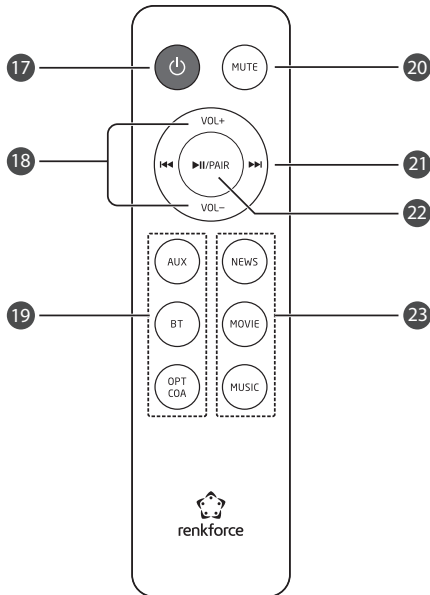

## 8. Aufstellung/Montage



Achten Sie bei der Auswahl des Aufstellungs-/Montageortes darauf, dass Erschütterungen, Vibrationen, Staub, Hitze, Kälte und Feuchtigkeit vermieden werden müssen. Außerdem dürfen sich keine starken Transformatoren oder Motoren in der Nähe des Gerätes befinden.

Decken Sie das Gerät bzw. eventuell vorhandene Lüftungsöffnungen niemals ab. Achten Sie bei der Aufstellung-/Montage mit anderem Equipment auf ausreichende Belüftung. Halten Sie einen ausreichenden Abstand zu anderen Geräten und zu Wänden ein. Platzieren Sie das Produkt nicht in der direkten Nähe von Wärmequellen. Richten Sie keine starken Strahler und Lichtquellen auf das Gerät. Dies kann zur Überhitzung führen (Brandgefahr!).

Bohren oder schrauben Sie zur Befestigung des Gerätes keine zusätzlichen Schrauben in das Gehäuse. Dadurch können gefährliche Spannungen berührbar werden.

Stellen Sie sicher, dass bei der Aufstellung/Montage des Produktes das Netzkabel nicht gequetscht oder durch scharfe Kanten beschädigt wird.

Die Lautsprecher können auf unterschiedliche Art aufgestellt bzw. montiert werden:

- A Vertikale Aufstellung
- B Horizontale Aufstellung
- C Horizontale Wandmontage

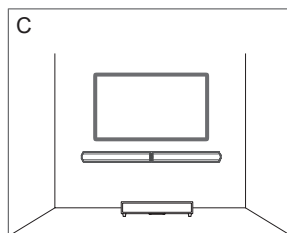
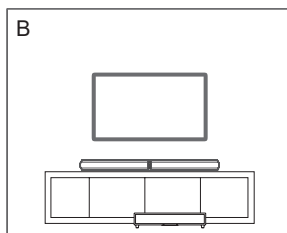
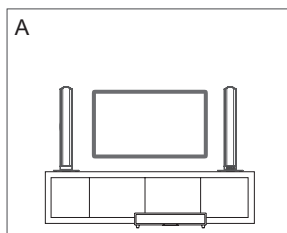

→ Der in den Bildern gezeigte Subwoofer ist nur beim Modell TB378WW 2.1 Soundbar vorhanden.

### a) Aufstellung

#### Vertikale Aufstellung

- Befestigen Sie die Lautsprecherstandfüße, wie im folgenden Bild gezeigt an den Lautsprechern.
- Stecken Sie hierzu die Lautsprecher auf die Standfüße (Schritt 1) und drehen Sie sie bis sie einrasten (Schritt 2).
- Verbinden Sie die Lautsprecher mit den Kabeln an den Lautsprecherfüßen, indem Sie die beiden Stecker verbinden (Schritt 3).

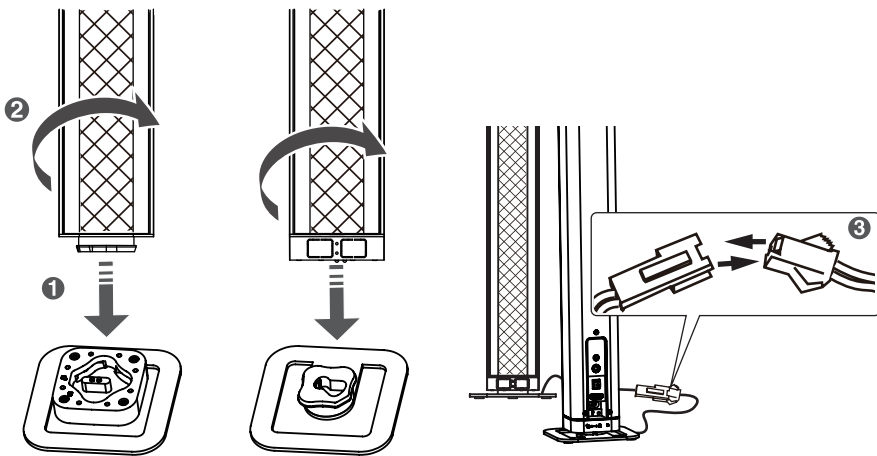

### Horizontale Aufstellung

- Stecken Sie die beiden Lautsprecher wie im Bild gezeigt zusammen.
- Verdrehen Sie die Lautsprecher gegeneinander, bis sie einrasten.

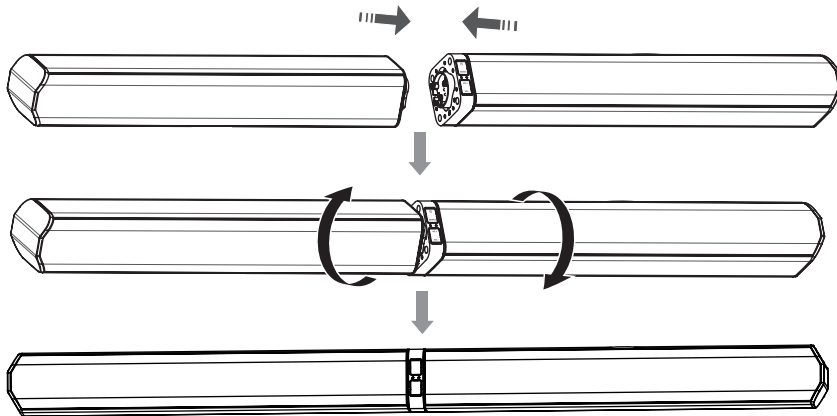

- Kleben Sie die beiliegenden GummifüÙe auf die Unterseite der so entstandenen Soundbar.

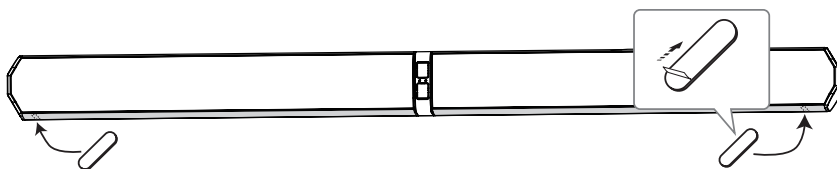

## b) Wandmontage



Die Wandmontage ist nur dann zulässig, wenn die Wandbeschaffenheit dafür geeignet ist. Dünne Leichtbauwände oder Gipskartonplatten mit labilen Unterkonstruktionen sind normalerweise ungeeignet. Im Fachhandel gibt es jedoch u.U. spezielle Dübel für solche Montageorte. Fragen Sie im Zweifelsfall vor der Montage einen Fachmann.

Je nach Untergrund (z.B. Beton) ist für die Montage geeignetes Montagematerial zu verwenden (Schrauben, Dübel usw.). Die beiliegenden Dübel und Schrauben sind ausschließlich für massive Wände geeignet. Spezielle Dübel und Schrauben liegen dem Produkt nicht bei und müssen in Abhängigkeit von der Wandbeschaffenheit separat erworben werden.

Planen Sie den Montageort sorgfältig, so dass sich die Soundbar nach der Montage in der gewünschten Lage (Höhe und Position) befindet.

Achten Sie beim Bohren bzw. Festschrauben darauf, dass keine Kabel oder Leitungen in der Wand beschädigt werden. Werden versehentlich Elektroleitungen angebohrt, besteht Lebensgefahr durch einen elektrischen Schlag!

Achten Sie beim Umgang mit elektrischen Werkzeugen (z.B. einer Bohrmaschine) auf Ihre Sicherheit. Beachten Sie die Sicherheitshinweise in den entsprechenden Anleitungen.

1 Entfernen Sie die Schrauben für die Wandhalter (4) von den Lautsprechern.

2 Befestigen Sie die Wandhalter mit den zuvor entfernten Schrauben (4) an den Lautsprechern.

3 Bohren Sie zwei Befestigungslöcher für die Wandhalter in die Befestigungsfläche. Die Löcher müssen in einem Abstand von 778 mm gebohrt werden. Benutzen Sie zur horizontalen Ausrichtung eine Wasserwaage. Der Durchmesser der Bohrungen muss auf die verwendeten Dübel abgestimmt werden. Wenn Sie die beiliegenden Schrauben und Dübel verwenden, bohren Sie die Löcher mit einem Durchmesser von 6 mm.

4 Wenn Sie Dübel verwenden, stecken Sie diese in die zuvor gebohrten Löcher. Die Dübel müssen ganz in die Bohrung eingesetzt werden. Verwenden Sie bei Bedarf einen Hammer um sie ganz zu versenken.

5 Schrauben Sie zwei Schrauben in die Befestigungslöcher und lassen Sie die Schraubenköpfe etwa 5 mm aus der Bohrung hervorstehen. Hängen Sie die Soundbar mit den Wandhaltern an den beiden Schraubenköpfen ein.

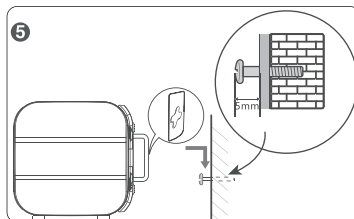
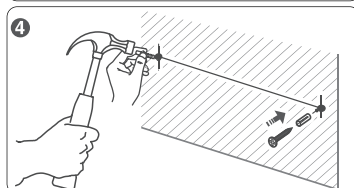
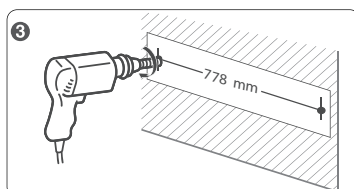
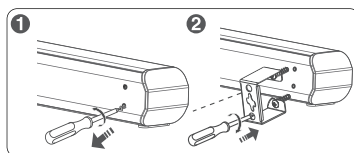

# 9. Vorbereitung der Fernbedienung

Die Reichweite der Fernbedienung beträgt max. 6 m. Achten Sie darauf, dass sich keine Objekte (wie z.B. Möbel) zwischen Fernbedienung und Soundbar befinden, da hierdurch das Übertragungssignal gestört werden könnte.

➔ Bei der ersten Inbetriebnahme ist die Batterie der Fernbedienung durch eine Isolierfolie vor Entladung geschützt. Entfernen Sie die Folie vor Gebrauch, indem Sie sie aus dem Batteriefach der Fernbedienung herausziehen.

Vermeiden Sie die Benutzung der Fernbedienung in der Nähe anderer Produkte, die Infrarotstrahlen erzeugen, da hierdurch die Funktionsweise der Fernbedienung gestört werden könnte. Andererseits könnten andere Fernbedienungen von dieser Fernbedienung gestört werden, wenn diese in ihrer Nähe betrieben werden.

## Batteriewechsel

Wenn die Fernbedienung nicht mehr richtig funktioniert oder die Reichweite abnimmt, ist die Batterie entladen und muss gegen eine neue Batterie gleichen Typs gewechselt werden.

- 1 Entfernen Sie die Sicherungsschraube an der Unterseite der Fernbedienung und schieben Sie den Batteriefachdeckel auf.
- 2 Entnehmen Sie die entladene Batterie und legen Sie eine neue 3 V-Lithium-Knopfzelle CR2032 ein. Die korrekte Polung ist im Batteriefach angegeben.
- 3 Schieben Sie den Batteriefachdeckel auf die Fernbedienung auf und sichern Sie ihn wieder mit der zuvor entfernten Sicherungsschraube.

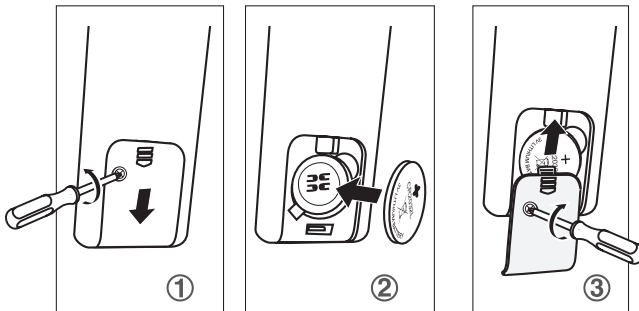

# 10. Anschluss

Die Soundbar verfügt über einen analogen und zwei digitale Eingänge. Benutzen Sie für den Anschluss an das TV-Gerät nach Möglichkeit die digitalen Eingänge, da über diese Eingänge die Tonqualität am besten ist.

An den Analogeingang können Sie entweder den Analogausgang Ihres TV-Gerätes (wenn das TV-Gerät nicht über einen Digitalausgang verfügt) oder ein weiteres analoges Wiedergabegerät anschließen.

## a) Anschluss an die Digitaleingänge

### Koaxialeingang

- Schließen Sie den koaxialen TV-Audioausgang an den Anschluss COAXIAL (10) an.
- Verwenden Sie für den Anschluss ein digitales Cinchkabel (nicht im Lieferumfang).

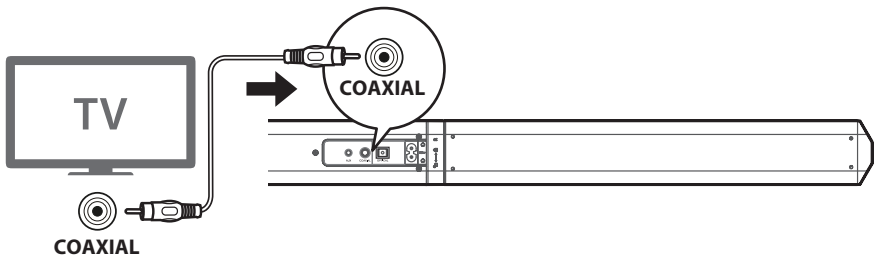

### Optischer Eingang

- Schließen Sie den optischen TV-Audioausgang an den Anschluss OPTICAL (11) an.
- Verwenden Sie für den Anschluss ein optisches Digitalkabel (nicht im Lieferumfang).

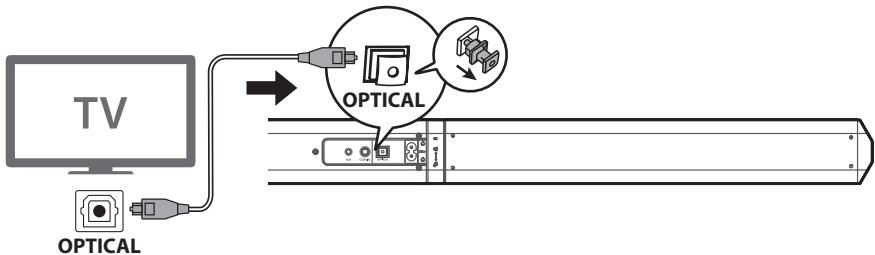

## b) Anschluss an den Analogeingang

- Schließen Sie den analogen TV-Audioausgang bzw. den Kopfhörerausgang an den Anschluss AUX (9) an.
- Falls Ihr TV-Gerät schon über einen der Digitaleingänge COAXIAL (10) oder OPTICAL (11) angeschlossen wurde, können Sie hier auch den analogen Audioausgang eines anderen Audiogerätes (z.B. Mediaplayer, Stereoanlage etc.) anschließen.
- Verwenden Sie für den Anschluss je nach Bedarf eines der beiliegenden Anschlusskabel (A oder B).

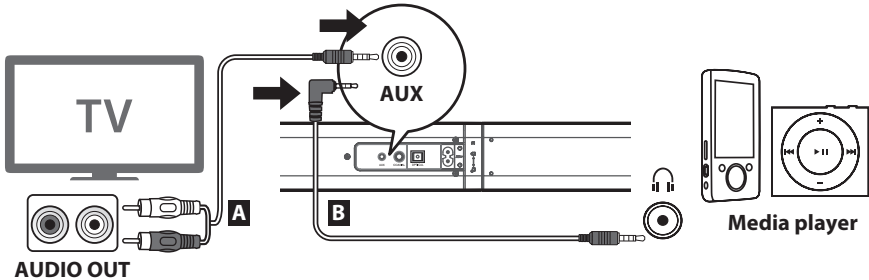

## c) Netzanschluss



Die Netzsteckdose, an die die Soundbar und der Subwoofer (nur beim Modell TB378WW 2.1 Soundbar) angeschlossen wird, muss sich in der Nähe des Gerätes befinden und leicht zugänglich sein, damit das jeweilige Gerät im Fehlerfall schnell und einfach von der Netzstromversorgung getrennt werden kann.

Stellen Sie sicher, dass die Spannungsangabe auf Soundbar und dem Subwoofer (nur beim Modell TB378WW 2.1 Soundbar) mit der Netzspannung Ihres Stromversorgers übereinstimmt. Versuchen Sie nie, das Gerät an einer anderen Spannung zu betreiben.

Lassen Sie die Netzleitung nicht mit anderen Leitungen in Kontakt kommen.

Seien Sie vorsichtig beim Umgang mit Netzleitungen und Netzanschlüssen. Netzspannung kann lebensgefährliche elektrische Schläge verursachen.

Lassen Sie Kabel nicht frei herumliegen, sondern verlegen Sie sie fachmännisch um Unfallgefahren zu vermeiden.

- Stecken Sie den kleineren Stecker der Netzleitung in den Netzanschluss AC~ (12) am Lautsprecher.
- Stecken Sie den kleineren Stecker der zweiten Netzleitung in den Netzanschluss AC~ (13) am Subwoofer (nur beim Modell TB378WW 2.1 Soundbar).
- Stecken Sie den/die Netzstecker der Netzleitung(en) in eine Wandsteckdose.

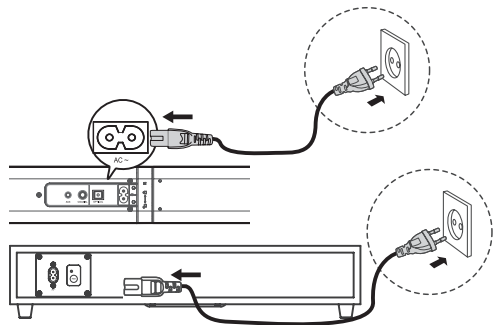

# 11. Pairing des Subwoofers

---

—> Dieses Kapitel bezieht sich nur auf das Modell Modell TB378WW 2.1 Soundbar. Wenn Sie das Modell TB378 2.0 Soundbar erworben haben, lesen Sie bitte im nächsten Kapitel weiter.

Bevor eine kabellose Übertragung zwischen den Lautsprechern und dem Subwoofer möglich ist, müssen beide Geräte miteinander gekoppelt werden. Dieser Vorgang wird „Pairing“ genannt.

## a) Automatisches Pairing

- Der Subwoofer verbindet sich normalerweise automatisch mit den Lautsprechern, wenn beide Geräte mit Strom versorgt werden und die Lautsprecher eingeschaltet werden.
- Während des Pairing-Vorgangs blinkt die LED PAIR (15) am Subwoofer.
- Wenn der Pairing-Vorgang abgeschlossen ist, leuchtet die LED PAIR (15) am Subwoofer dauerhaft.

—> Drücken Sie nicht die Taste PAIR (14) am Subwoofer, außer wenn Sie den manuellen Pairing-Vorgang starten wollen.

Wenn sich der Subwoofer nicht automatisch mit den Lautsprechern verbindet, führen Sie den manuellen Pairing-Vorgang (siehe nächstes Kapitel) aus.

## b) Manuelles Pairing

- Stellen Sie sicher, dass die Lautsprecher und der Subwoofer mit dem Stromversorgungsnetz verbunden sind und die Lautsprecher ausgeschaltet sind (die Betriebsanzeige (7) muss rot leuchten).
- Halten Sie die Taste PAIR (14) am Subwoofer gedrückt, bis die LED PAIR (15) schnell blinkt.
- Schalten Sie die Lautsprecher mit der Taste  $\odot$  (6) an den Lautsprechern oder der Taste  $\odot$  (17) an der Fernbedienung ein.
- Wenn der Pairing-Vorgang abgeschlossen ist, leuchtet die LED PAIR (15) am Subwoofer dauerhaft.
- Wenn die LED PAIR (15) am Subwoofer weiterhin blinkt, wurde der Pairing-Vorgang nicht fehlerfrei abgeschlossen. Trennen Sie den Subwoofer in diesem Fall für etwa drei Minuten von der Stromversorgung und wiederholen Sie den oben beschriebenen Vorgang.

—> Der manuelle Pairing-Vorgang muss nur einmal durchgeführt werden. Beim nächsten Einschalten verbindet sich der Subwoofer automatisch mit den Lautsprechern.

Wenn sich der Subwoofer nicht mit den Lautsprechern verbinden lässt, schalten Sie alle eventuell störenden Geräte in der näheren Umgebung (z.B. Mikrowellen, starke Motoren, schnurlose Telefone, Mobiltelefone etc.) ab und führen Sie den Pairing-Vorgang erneut durch.

Der Subwoofer muss sich in einer Entfernung von maximal 6 m zu den Lautsprechern befinden.

Wenn der Pairing-Vorgang nicht erfolgreich war und die Lautsprecher eingeschaltet sind, blinkt die Betriebsanzeige (7) an den Lautsprechern orange.



# 12. Bedienung

---

## a) Ein-/Ausschalten

- Wenn die Lautsprecher mit dem Stromversorgungsnetz verbunden sind, befinden sich die Lautsprecher im Standby-Modus und die Betriebsanzeige (7) leuchtet rot.
- Drücken Sie die Taste  $\odot$  (6) an den Lautsprechern oder die Taste  $\odot$  (17) an der Fernbedienung, um die Soundbar einzuschalten. Die Betriebsanzeige (7) leuchtet grün.
- Drücken Sie die Taste  $\odot$  (6) an den Lautsprechern oder die Taste  $\odot$  (17) an der Fernbedienung erneut, um die Soundbar wieder auszuschalten. Die Betriebsanzeige (7) leuchtet wieder rot.

➔ Wenn 15 Minuten lang kein Eingangssignal erkannt wird, schaltet sich die Soundbar automatisch ab.

Um die Soundbar komplett abzuschalten, muss der Netzstecker (beim Modell TB378WW 2.1 Soundbar zusätzlich der Netzstecker des Subwoofers) gezogen werden.

## b) Audioeingänge wählen

- Drücken Sie wiederholt die Taste SOURCE (5) an der Soundbar, um den gewünschten Audioeingang zu wählen. Die Betriebsanzeige (7) leuchtet in verschiedenen Farben, um den gewählten Eingang zu identifizieren:

AUX > grün

OPTICAL > orange (dauerhaft)

COAXIAL > orange (blinkend)

BT (Bluetooth®) > blau

- Sie können die Audioeingänge auch direkt mit den Tasten AUX/BT/OPT-COA (19) an der Fernbedienung auswählen.

➔ Um zwischen den Digitaleingängen OPTICAL und COAX umzuschalten, drücken Sie die Taste OPT-COA (19) an der Fernbedienung wiederholt.

Wenn ein Digitaleingang (OPTICAL oder COAX) angewählt ist, muss die Audioausgabe am angeschlossenen Wiedergabegerät auf PCM eingestellt sein.

## c) Lautstärke einstellen

- Drücken Sie die Tasten VOL+/VOL- (8) an der Soundbar bzw. die Tasten VOL+/VOL- (18) an der Fernbedienung, um die Lautstärke einzustellen.

VOL+ erhöht die Lautstärke

VOL- verringert die Lautstärke

- Um die Soundbar stumm zu schalten, drücken Sie die Taste MUTE (20) an der Fernbedienung.
- Um die Stummschaltung wieder zu deaktivieren, drücken Sie die Taste MUTE (20) erneut oder betätigen Sie die Tasten VOL+/VOL- (8) an der Soundbar bzw. die Tasten VOL+/VOL- (18) an der Fernbedienung.

→ Während der Einstellung der Lautstärke oder bei aktivierter Stummschaltung blinkt die entsprechende Betriebsanzeige (7).

Wenn Sie die maximale Lautstärke erreicht haben und die Taste VOL+ drücken, blinkt die Betriebsanzeige (7) einmal. Wenn Sie die geringste Lautstärke erreicht haben und die Taste VOL- drücken, blinkt die Betriebsanzeige (7) einmal.

## d) Auswahl eines Soundeffekts

- Drücken Sie die Tasten NEWS/MOVIE/MUSIC (23) an der Fernbedienung, um den gewünschten Soundeffekt einzustellen:

NEWS > Einstellung für Nachrichten

MOVIE > Einstellung für Filme

MUSIC > Einstellung für Musikwiedergabe

## e) Bluetooth®-Bedienung



Wenn Sie das erste Mal Ihr Bluetooth®-Gerät mit der Soundbar verwenden, müssen beide Geräte gekoppelt werden. Dieser Vorgang wird Pairing genannt. Nach dem Koppeln erkennt die Soundbar Ihr Bluetooth®-Gerät automatisch, wenn der Bluetooth®-Modus eingeschaltet ist. Beachten Sie jedoch, dass die Verbindungsherstellung mehrere Sekunden dauern kann. Wird innerhalb von zwei Minuten keine Verbindung hergestellt, schaltet die Soundbar auf die zuletzt verbundene Audioquelle.

→ Die Übertragungreichweite beträgt ca. 8 m bei direkter Sicht. Objekte, die sich zwischen den Bluetooth®-Geräten befinden, können die Übertragungreichweite reduzieren.

Prüfen Sie vor dem Koppeln die technischen Daten Ihres Bluetooth®-Gerätes. Eine Kompatibilität ist nicht mit allen Geräten gewährleistet. Bei einigen Mobilgeräten ist es erforderlich ein Passwort zum Koppeln einzugeben. Geben Sie in diesem Fall „0000“ ein.

Wenn das Bluetooth®-Signal schwach wird, könnte die Verbindung mit der Soundbar getrennt werden. Sobald das Signal wieder stärker ist, wird die Verbindung automatisch wieder hergestellt.

## Manuelles Pairing

- Schalten Sie die Soundbar mit der Taste  (6) an den Lautsprechern oder mit der Taste  (17) an der Fernbedienung ein.
- Drücken Sie die Taste SOURCE (5) an der Soundbar wiederholt oder die Taste BT (19) an der Fernbedienung, um den Bluetooth®-Modus einzuschalten. Die Betriebsanzeige (7) blinkt langsam blau.
- Halten Sie die Taste  II/PAIR (22) für ca. drei Sekunden gedrückt. Die TV Soundbar schaltet in den Pairing-Modus und gibt die akustische Meldung „Pairing“ (koppeln) als Bestätigung aus. Die Betriebsanzeige (7) blinkt schnell blau.
- Aktivieren Sie Bluetooth® auf Ihrem Mobilgerät (z.B. Smartphone) und starten Sie die Suche nach Bluetooth®-Geräten.

- Die Soundbar erscheint auf dem Display Ihres Mobilgerätes mit ihrem Modellnamen. Wählen Sie die Soundbar aus um die Geräte zu koppeln. Die Soundbar gibt die akustische Meldung „Paired“ (gekoppelt) als Bestätigung aus und die Betriebsanzeige (7) leuchtet stetig blau.
- Starten Sie jetzt die Musikwiedergabe auf Ihrem Mobilgerät.

**Wählen Sie eine der folgenden Möglichkeiten, um die Bluetooth®-Verbindung zu trennen:**

- Deaktivieren Sie Bluetooth® auf Ihrem Mobilgerät. Die Soundbar gibt die akustische Meldung „Disconnected“ (Verbindung getrennt) als Bestätigung aus.
- Schalten Sie die Soundbar auf eine andere Audioquelle um (z.B. AUX).
- Halten Sie die Taste ►II /PAIR (22) für ca. 3 Sekunden gedrückt. Die Soundbar gibt die akustische Meldung „Pairing“ aus.

**Pairing mit NFC-Funktion**

NFC steht für Near Field Communication und bedeutet Nahfeld- bzw. Nahbereichs-Kommunikation. Beachten Sie, dass NFC mit dieser Soundbar nur funktioniert, wenn Ihr Mobilgerät mit NFC ausgestattet ist.

- Schalten Sie die Soundbar mit der Taste ⏻ (6) an den Lautsprechern oder mit der Taste ⏻ (17) an der Fernbedienung ein.
- Drücken Sie die Taste SOURCE (5) an der Soundbar wiederholt oder die Taste BT (19) an der Fernbedienung, um den Bluetooth®-Modus einzuschalten. Die Betriebsanzeige (7) blinkt langsam blau.
- Aktivieren Sie NFC an Ihrem Mobilgerät.
- Legen Sie Ihr Mobilgerät auf den NFC Sensorbereich (3) (siehe nachfolgende Abbildung).
- Ihr Mobilgerät vibriert oder eine entsprechende Meldung erscheint im Display.

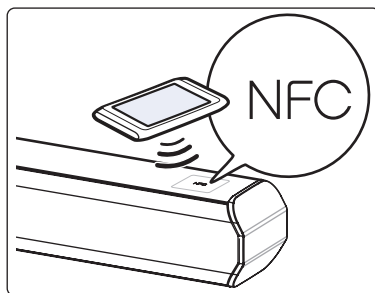

- Die Soundbar gibt die akustische Meldung „Paired“ (gekoppelt) als Bestätigung aus und die Betriebsanzeige (7) leuchtet stetig blau.
- Nun können Sie Ihr Mobilgerät vom NFC-Sensorbereich (3) entfernen und die Audiowiedergabe starten.
- Um Ihr Mobilfunkgerät wieder zu trennen, legen Sie es erneut auf den NFC Sensorbereich (3). Die Soundbar gibt die akustische Meldung „Disconnected“ (Verbindung getrennt) als Bestätigung aus. und die Betriebsanzeige (7) blinkt wieder langsam blau.

➔ Bei der Datenübertragung mit NFC muss eventuell die Abdeckung/Schutzhülle Ihres Mobilgerätes entfernt werden, um eine ausreichende Verbindung zu erhalten.

## Bluetooth®-Wiedergabe

Sie können mit dieser Soundbar Musik kabellos von einem Bluetooth®-Gerät wiedergeben. Das Wiedergabegerät muss die drahtlose Audiowiedergabe A2DP unterstützen.

Wenn das Gerät zusätzlich das Profil AVRCP unterstützt, kann die Wiedergabe sogar über die Fernbedienung der Soundbar gesteuert werden.

- Starten Sie die Musikwiedergabe an Ihrem Mobilgerät.
- Wenn Ihr Mobilgerät AVRCP unterstützt werden folgende Funktionen mit der Fernbedienung unterstützt:

Taste ►  /PAIR (22)	Wiedergabe, Pause
Tasten ◀◀/▶▶I (21)	zum vorherigen/nächsten Titel springen

## 13. Problembehandlung

---

Mit der Soundbar haben Sie ein Produkt erworben, welches nach dem Stand der Technik gebaut wurde und betriebssicher ist. Falls es dennoch zu Problemen und Störungen kommt, können die folgenden Erklärungen bei der Problembehandlung behilflich sein.

### Keine Funktion

- Stellen Sie sicher, dass das Netzkabel ordnungsgemäß mit der Soundbar (und ggf. dem Subwoofer) verbunden ist.
- Prüfen Sie, ob Strom an der Steckdose vorhanden ist.
- Schalten Sie die Soundbar vom Standby-Modus (Betriebsanzeige (7) leuchtet rot) in den Betriebsmodus.

### Die Fernbedienung funktioniert nicht

- Die Reichweite der Fernbedienung wurde überschritten oder es befinden sich Gegenstände zwischen Fernbedienung und Soundbar, die die Signalübertragung behindern.
- Die Fernbedienung wurde nicht auf die Soundbar gerichtet.
- Die Batterie der Fernbedienung ist mit falscher Polarität (+/-) eingelegt.
- Die Batterie der Fernbedienung ist leer. Batterie ersetzen.

### Störgeräusche sind hörbar

- Die Stecker der Anschlusskabel sind verschmutzt. Reinigen Sie die Stecker mit einem leicht angefeuchteten Tuch.

### Das Gerät reagiert nicht auf Tastenbefehle

- Der eingebaute Prozessor muss zurückgesetzt werden. Schalten Sie hierzu die Soundbar aus, trennen Sie sie für einige Minuten vom Stromversorgungsnetz und nehmen Sie sie dann erneut in Betrieb.

### Keine Tonausgabe

- Prüfen Sie, ob die gewünschte Audioquelle eingeschaltet ist.
- Stellen Sie sicher, dass der richtige Audioeingang gewählt ist.
- Stellen Sie sicher, dass die Mute-Schaltung deaktiviert und die Lautstärke ausreichend hoch eingestellt ist.
- Stellen Sie sicher, dass das Tonformat an der Audioquelle bei der Verwendung der Digitaleingänge auf PCM eingestellt ist.

### **Bluetooth® Name der Soundbar erscheint nicht auf dem Mobilgerät**

- Prüfen Sie, ob Bluetooth® auf Ihrem Mobilgerät aktiviert ist.
- Führen Sie eine Suche nach Bluetooth®-Geräten mit Ihrem Mobilgerät durch.
- Die Geräte sind nicht gekoppelt. Koppeln Sie Ihr Mobilgerät mit der Soundbar.

## **14. Wartung und Reinigung**

---



Verwenden Sie auf keinen Fall aggressive Reinigungsmittel, Reinigungsalkohol oder andere chemische Lösungen, da dadurch das Gehäuse angegriffen oder gar die Funktion beeinträchtigt werden kann.

- Trennen Sie das Produkt vor jeder Reinigung von der Stromversorgung.
- Verwenden Sie ein trockenes, faserfreies Tuch zur Reinigung des Produkts.
- Es sind keinerlei für Sie zu wartende Bestandteile im Inneren des Produkts, öffnen/zerlegen Sie es deshalb niemals.
- Wischen Sie die Soundbar und den Subwoofer (beim Modell TB378WW 2.1 Soundbar) gelegentlich mit einem trockenen Tuch ab, um Staub zu entfernen.
- Wechseln Sie die Batterie der Fernbedienung, wenn die Signale von der Soundbar nicht korrekt oder nur unregelmäßig empfangen werden.

## **15. Konformitätserklärung (DOC)**

---

Hiermit erklärt Conrad Electronic SE, Klaus-Conrad-Straße 1, D-92240 Hirschau, dass dieses Produkt der Richtlinie 2014/53/EU entspricht.

→ Der vollständige Text der EU-Konformitätserklärung ist unter der folgenden Internetadresse verfügbar:  
[www.conrad.com/downloads](http://www.conrad.com/downloads)

Wählen Sie eine Sprache durch Anklicken eines Flaggensymbols aus und geben Sie die Bestellnummer des Produkts in das Suchfeld ein; anschließend können Sie die EU-Konformitätserklärung im PDF-Format herunterladen.

# 16. Entsorgung

---

## a) Produkt



Elektronische Geräte sind Wertstoffe und gehören nicht in den Hausmüll. Entsorgen Sie das Produkt am Ende seiner Lebensdauer gemäß den geltenden gesetzlichen Bestimmungen. Entnehmen Sie evtl. die eingelegte Batterie aus der Fernbedienung und entsorgen Sie diese getrennt vom Produkt.

## b) Batterien



Sie als Endverbraucher sind gesetzlich (Batterieverordnung) zur Rückgabe aller gebrauchten Batterien verpflichtet; eine Entsorgung über den Hausmüll ist untersagt.

Schadstoffhaltige Batterien sind mit dem nebenstehenden Symbol gekennzeichnet, das auf das Verbot der Entsorgung über den Hausmüll hinweist. Die Bezeichnungen für das ausschlaggebende Schwermetall sind: Cd=Cadmium, Hg=Quecksilber, Pb=Blei (die Bezeichnung steht auf der Batterie z.B. unter dem links abgebildeten Mülltonnen-Symbol).

Ihre verbrauchten Batterien können Sie unentgeltlich bei den Sammelstellen Ihrer Gemeinde, unseren Filialen oder überall dort abgeben, wo Batterien verkauft werden.

Sie erfüllen damit die gesetzlichen Verpflichtungen und leisten Ihren Beitrag zum Umweltschutz.

# 17. Technische Daten

	<b>Soundbar</b>	<b>Subwoofer (nur Modell TB378WW 2.1)</b>	<b>Fernbedienung</b>
Stromversorgung	220-240 V/AC, 50/60 Hz	220-240 V/AC, 50/60 Hz	Batterie CR2032
Leistungsaufnahme	<0,5 / 30 W (Standby/max.)	<0,5 / 30 W (Standby/max.)	
Ausgangsleistung	2 x 30 W (max.)	1 x 60 W (max.)	
Frequenzbereich	200-20000 Hz	40-200 Hz	
Eingangsempfindlichkeit	700 mV		
Schalldruck	90 dB	100 dB	
Impedanz	2 x 8 Ohm	4 Ohm	
BT-Reichweite	ca. 8 m	ca. 6 m	
BT-Funkfrequenz	2402-2480 MHz	2400-2483 MHz	
BT-Sendeleistung	<20 dBm	<10 dBm	
BT-Version	3.0	3.0	
IR-Reichweite			ca. 6 m
Abmessungen (B x H x T)	818 x 60 x 60 mm (Soundbar) 100 x 426 x 100 mm (einzeln)	465 x 255 x 95 mm	40 x 11 x 147 mm
Gewicht	1,6 kg	3,5 kg	50 g
Betriebstemperatur	-10 bis +40 °C	-10 bis +40 °C	-10 bis +40 °C
Lagertemperatur	-20 bis +75 °C	-20 bis +75 °C	-20 bis +75 °C

# Table of Contents



	Page
1. Introduction .....	25
2. Explanation of Symbols .....	25
3. Intended Use .....	26
4. Scope of Delivery .....	26
5. Safety Information .....	27
a) General Information .....	27
b) Batteries .....	28
6. Features and Functions .....	29
7. Overview .....	30
8. Installation/Setup .....	32
a) Set-Up .....	32
b) Wall mounting .....	34
9. Preparation of the remote control .....	35
10. Connection .....	36
a) Connection to the digital inputs .....	36
b) Connection to the analogue input .....	37
c) Mains Connection .....	37
11. Pairing the subwoofer .....	38
a) Automatic pairing .....	38
b) Manual pairing .....	38
12. Operation .....	39
a) Switching On/Off .....	39
b) Select audio inputs .....	39
c) Setting the Volume .....	39
d) Selection of a sound effect .....	40
e) Bluetooth®-operation .....	40
13. Troubleshooting .....	42
14. Maintenance and Cleaning .....	43
15. Declaration of Conformity (DOC) .....	43
16. Disposal .....	44
a) Product .....	44
b) Batteries .....	44
17. Technical Data .....	45



# 1. Introduction

---

Dear Customer,

thank you for purchasing this product.

This product complies with the statutory national and European specifications.

To maintain this status and to ensure safe operation, you as the user must observe these operating instructions!



These operating instructions are part of this product. They contain important notes on commissioning and handling. Also consider this if you pass on the product to any third party. Therefore, retain these operating instructions for reference!

If there are any technical questions, please contact:

International: [www.conrad.com/contact](http://www.conrad.com/contact)

United Kingdom: [www.conrad-electronic.co.uk/contact](http://www.conrad-electronic.co.uk/contact)

## 2. Explanation of Symbols

---



The symbol with a lightning bolt in a triangle is used where there is a health hazard, e.g. from electric shock.



The exclamation mark in a triangle indicates important notes in these operating instructions that must be observed strictly.



The "arrow" symbol indicates that special advice and notes on operation are provided.

## 3. Intended Use

---

The soundbar serves to amplify and play back the audio signals of TVs and other audio sources.

The soundbar is equipped with Bluetooth® and NFC and thus able to play back music from suitable Smartphones. It can be comfortably controlled with the enclosed remote control.

The audio inputs must only be connected to the corresponding audio outputs of audio devices.

The soundbar and subwoofer (for the TB378WW 2.1 soundbar model) are only approved for connection to 220-240 V/AC, 50/60 Hz alternating voltage.

It is intended for indoor use only. Do not use it outdoors. Contact with moisture, e.g. in bathrooms, must be avoided under all circumstances.

For reasons of safety and approval, the product must not be converted and/or changed by you. Using the product for any other purposes than those described above may damage the product. Improper use also may cause dangers such as short circuit, fire, electric shock, etc. Read the operating instructions precisely and keep them. Only pass the product on to any third parties together with the operating instructions.

All company names and product names are trademarks of their respective owners. All rights reserved.

## 4. Scope of Delivery

---

- Soundbar (right/left)
- Subwoofer (for the TB378WW 2.1 soundbar model)
- Jack cinch cable
- Jack cable (3.5 mm)
- Power cable (2x for the TB378WW 2.1 soundbar model)
- Remote control incl. button cell battery CR2032
- 2x wall bracket
- 2x mounting screw
- 2x wall dowels
- 1x pair of speaker feet with speaker cable and speaker connector
- 3 x rubber feet
- Operating instructions

### Current operating instructions

Download the current operating instructions via the link [www.conrad.com/downloads](http://www.conrad.com/downloads) or scan the displayed QR code. Follow the instructions on the website.



# 5. Safety Information

---



Read the operating instructions attentively and particularly observe the safety notes. If the safety notes and the information in these operating instructions regarding proper handling are not observed, we assume no liability for any resulting injury/property damage. In such cases, the warranty/guarantee will also lapse.

## a) General Information

- The product is not a toy. Keep it away from children and pets.
- Do not leave packaging material lying around carelessly. It may become a dangerous toy for children.
- Protect the product from extreme temperatures direct sunlight, high humidity, moisture, flammable gases, vapours and solvents.
- Do not subject the product to mechanical stress.
- When secure operation is no longer possible, shut off the product and protect it from inadvertent use. Secure operation is no longer warranted if the product:
  - has visible damage,
  - no longer works properly,
  - was stored under detrimental ambience conditions for an extended period or
  - was subjected to considerable transport strain.
- Handle the product with care. Impact, blows or falls from even a low height will damage the product.
- Also observe the safety notes and operating instructions of the other devices to which the product is connected.
- Also observe the additional safety information in the individual chapters of these instructions.
- Consult an expert if you are unsure as to the function, safety or connection of the product.
- Have maintenance, adjustment and repair work only performed by a specialist or specialist workshop. Never open the device. Danger of electric shock!
- In case you have questions which are not answered in these operating instructions, contact our technical service or other specialists.
- This device is a protection class II product. As a voltage source only a proper power socket of the public power supply system may be used.
- The mains socket must be close to the device and easily accessible.
- Never touch the mains plug with wet or damp hands. There is the risk of a potentially fatal electric shock!
- Never pull the mains plug from the mains socket by the cable. Only pull it from the mains socket by the intended grip areas.
- Make sure that the mains cable is not squeezed, bent, damaged by sharp edges or put under mechanical stress. Avoid excessive thermal stress on the mains cable from extreme heat or cold. Do not modify the mains cable. Otherwise the mains cable may be damaged. A damaged mains cable can cause a deadly electric shock.



- Do not touch the mains cable if it is damaged. First, power down the respective mains socket on all poles (e.g. via the respective circuit breaker and FI protection switch) and then carefully pull the mains plug from the mains socket. Never use the product if the mains cable is damaged.
- Never place containers containing liquids, e.g. glasses, buckets, vases or plants on the device or in its vicinity. Liquids may get into the housing and impair electrical safety. This also poses great danger of fire or potentially fatal electric shock! If this is the case, first power down the respective mains socket on all poles (e.g. switch off circuit breaker and FI switch) and then pull the mains cable from the socket. Do not operate the product anymore afterwards, but take it to a specialist workshop.
- Never connect the mains plug to a mains socket immediately after the device has been taken from a cold to a warm environment. The resulting condensation may destroy the device. Allow the device to reach room temperature before connecting it. Wait until the condensation has evaporated.
- Do not place any open sources of fire, such as burning candles, on or directly next to the device.
- Never operate the device unattended. Unplug the mains plug from the mains socket if you are not using the device for an extended period of time.
- Only operate the device in moderate climates, never in tropical climates.
- Disconnect the mains plug from the mains socket during thunderstorms for reasons of safety.
- Always place cables so that no one can trip over them or be caught in them. There is a danger of injury.
- Do not listen to excessively loud music over an extended period of time. This may damage your hearing.

## **b) Batteries**

- Keep batteries out of reach of children.
- Observe correct polarity when inserting the battery.
- Remove the battery if you are not using the device for an extended period of time to prevent damage to the device by leakage. Leaking or damaged batteries may cause acid burns in case of skin contact. Therefore, use suitable protective gloves to handle damaged batteries.
- Always keep batteries out of the reach of children. Never let batteries lie around openly. They may be swallowed by children or pets.
- Do not disassemble any batteries, do not short-circuit them and do not throw them into fire. Never try charging any non-rechargeable batteries. There is a danger of explosion!

## 6. Features and Functions

---

- Speaker setup right/left or as soundbar
- Standing or wall mounting possible
- Wireless subwoofer (only for TB378WW 2.1 soundbar model)
- Comfortable control via remote control
- 3 sound effects
- Wireless Bluetooth®-playback NFC function
- Digital input (optical and coaxial)
- Analogue input (3.5 mm jack plug)

# 7. Overview

## Speakers

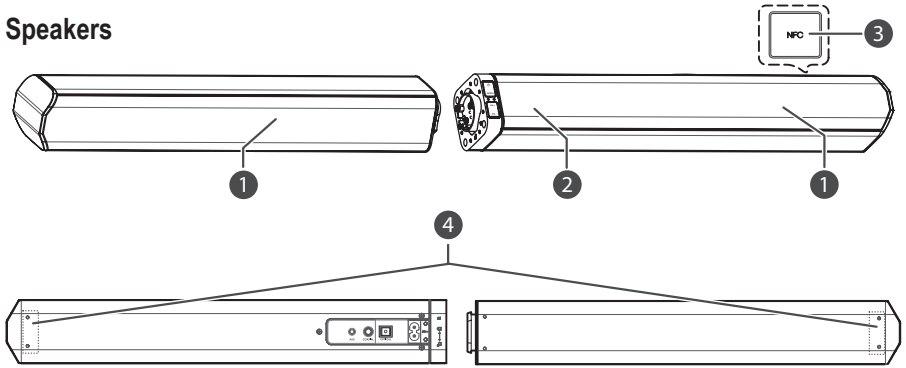

- 1 Speakers
- 2 IR sensor
- 3 NFC sensor area
- 4 Screws for wall holders
- 5 SOURCE button
- 6  $\text{⏻}$  button
- 7 Operating display
- 8 VOL+/VOL- buttons
- 9 AUX Connection
- 10 COAXIAL connection
- 11 OPTICAL connection
- 12 Mains connection AC~

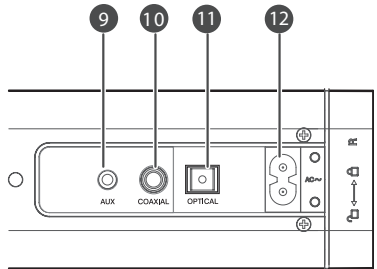
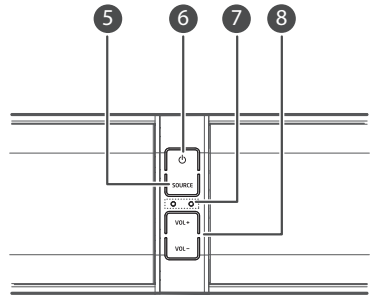

## Subwoofer (only for TB378WW 2.1 soundbar model)

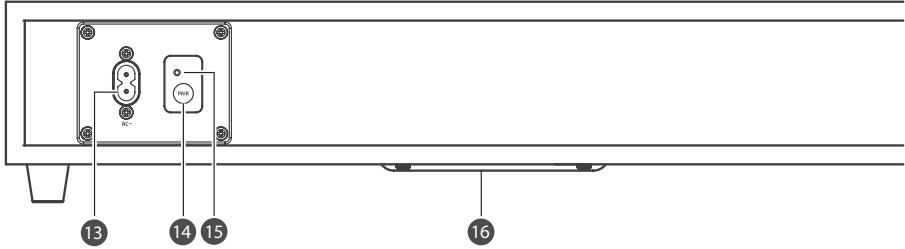

- 13 Mains connection AC~
- 14 PAIR button
- 15 LED PAIR
- 16 Speakers

## Remote Control

- 17 button
- 18 VOL+/VOL- buttons
- 19 AUX/BT/OPT-COA buttons
- 20 MUTE key
- 21 buttons
- 22 /PAIR button
- 23 NEWS/MOVIE/MUSIC buttons

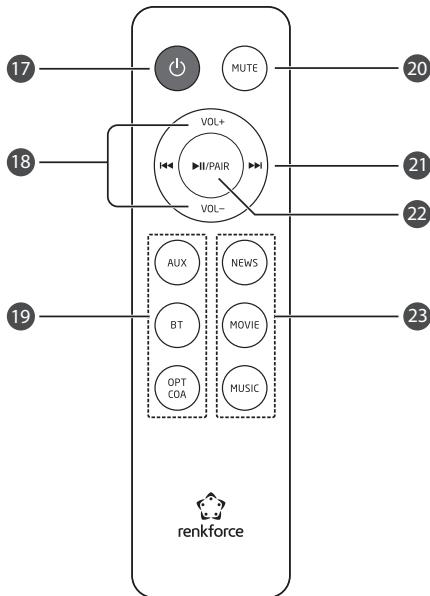

## 8. Installation/Setup



When choosing a setup/mounting location, make sure to avoid impact, vibration, dust, hot and cold temperatures and dampness. Furthermore, no powerful transformers or motors must be used close to the device.

Never cover the device or any ventilation openings. Make sure when setting up/mounting with other equipment that there is sufficient ventilation. Maintain a sufficient distance to other devices and walls. Do not put up the product in direct proximity of heat sources. Do not point any strong spotlights or light sources towards the device. This may cause overheating (danger of fire!).

Do not drill or screw additional screws into the casing in order to fasten the device. This may expose dangerous voltage to touch.

When setting up/installing the device, make sure that the mains cable is not squeezed or damaged by sharp edges.

The speakers can be set up or installed in different manners:

- A Vertical setup
- B Horizontal setup
- C Horizontal wall mounting

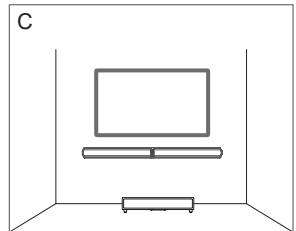
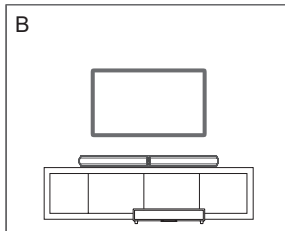
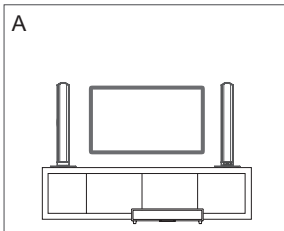

→ The subwoofer illustrated is only present in the TB378WW 2.1 soundbar model.

### a) Set-Up

#### Vertical setup

- Attach the speaker bases to the speakers as shown in the following figure.
- For this, plug the speaker into the feet (step 1) and turn them until they latch (step 2).
- Connect the speakers with the cables to the speaker bases by connecting the two plugs (step 3).



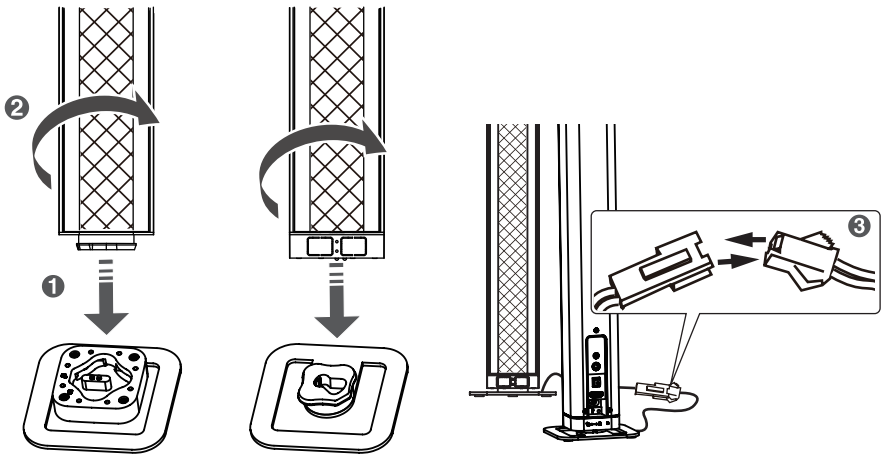

**Horizontal setup**

- Plug the speakers together as shown in the figure.
- Twist the speakers against each other until they latch.

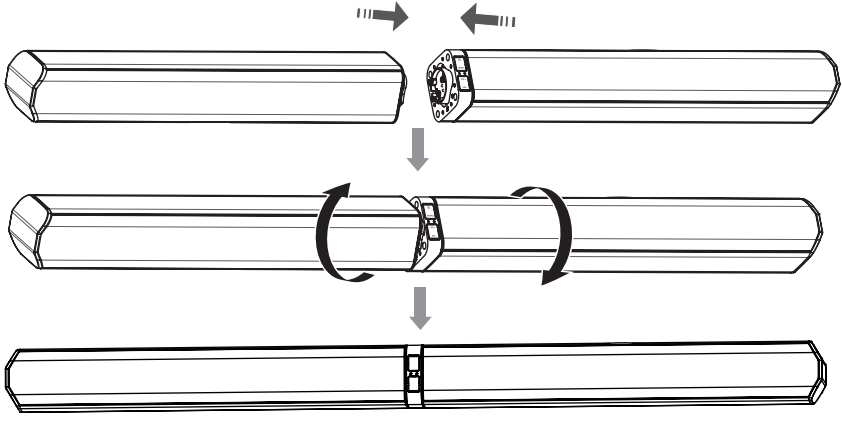

- Attach the enclosed rubber feet to the bottom of the resulting soundbar.

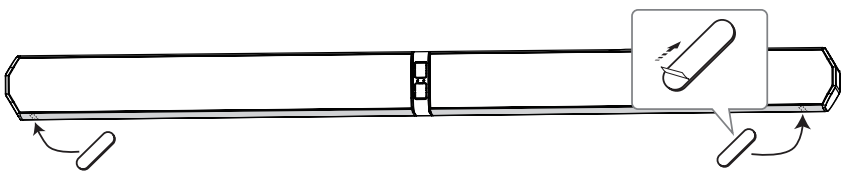

## b) Wall mounting



Wall mounting is only permitted when the wall properties are suitable for it. Thin light-weight construction walls or plasterboard panels with unstable subconstructions are usually not suitable. There may be special dowels for such mounting sites in specialist trade. In doubt, ask a specialist before mounting.

Depending on base (e.g. concrete), suitable mounting material must be used for installation (screws, dowels, etc.). The enclosed dowels and screws are suitable for solid walls only. Special dowels and screws are not enclosed with the product and must be acquired separately depending on the wall properties.

Plan the mounting site with care, so that the soundbar is in the desired location (height and position) after installation.

When drilling or tightening screws, ensure that no wires or lines in the wall are damaged. If electrical lines are drilled into by accident, there is a danger to life from electric shock!

Observe your safety when handling electrical tools (e.g. a drill). Observe the safety notes in the corresponding instructions.

- 1 Remove the screws for the wall holders (4) from the speakers.
- 2 Attach the wall holder to the speakers with the previously removed screws (4).

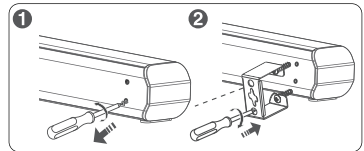

- 3 Drill two attachment holes for the wall holders into the attachment area. The holes must be drilled at a distance of 778 mm. Use a spirit level for horizontal alignment. The diameter of the bores must be coordinated with the dowels used. If you use the enclosed screws and dowels, drill holes with a diameter of 6 mm.

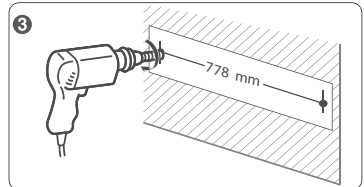

- 4 If you use dowels, plug them into the holes drilled before. The dowels must be entirely inserted into the bore. Use a hammer on demand to fully sink them in.

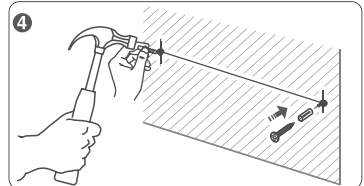

- 5 Screw two screws into the attachment holes and let the screw heads protrude from the bore by about 5 mm. Attach the soundbar to the two screw heads with the wall holders.

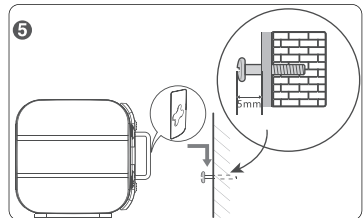

## 9. Preparation of the remote control

---

The range of the remote control is 6 m at most. Observe that no objects (such as furniture) are located between the remote control and the soundbar, since this may impair the transmission potential.

→ At initial commissioning, the battery of the remote control is protected from discharge by an isolation film. Remove the film before use by pulling it out of the remote control's battery compartment.

Do not use the remote control near any other products that produce infra-red radiation, since this may impair the remote control's function. Otherwise, other remote controls can be impaired by this remote control if it is operated near them.

### Battery Change

If the remote control no longer functions properly or the range reduces, the battery is discharged and must be replaced with a new one of the same type.

- 1 Remove the safety screw at the bottom of the remote control and push on the battery lid.
- 2 Remove the discharged battery and insert a new 3 V-Lithium button cell CR2032. The correct polarity is indicated in the battery compartment.
- 3 Push the battery compartment lid onto the remote control and secure it again with the previously removed safety screw.

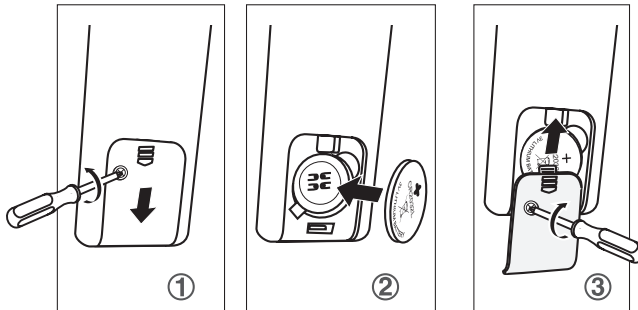

# 10. Connection

---

The soundbar has an analogue and two digital inputs. If possible, use the digital inputs for connection to the TV, since the sound quality will be best via these inputs.

You can connect either your TV's analogue output (if your TV has no digital output) or another analogue playback device to the analogue input.

## a) Connection to the digital inputs

### Coaxial input

- Connect the coaxial TV output to the COAXIAL (10) connection.
- Use a digital RCA cable for the connection (not enclosed).

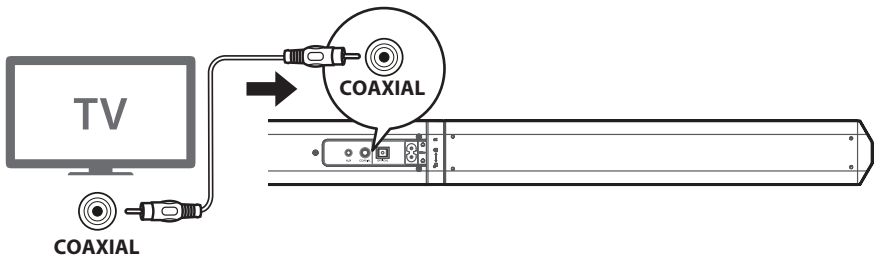

### Optical input

- Connect the optical TV output to the OPTICAL (11) connection.
- Use an optical digital cable for the connection (not enclosed).

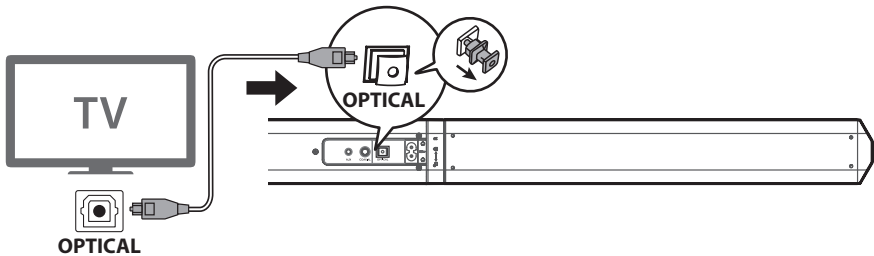

## b) Connection to the analogue input

- Connect the analogue TV audio output or the headphones output to the AUX (9) connection.
- If your TV has already been connected via one of the digital inputs COAXIAL (10) or OPTICAL (11), you can connect the analogue audio output of another audio device (e.g. media player, stereo, etc.) as well.
- Use one of the enclosed connection cables for the connection as required (A or B).

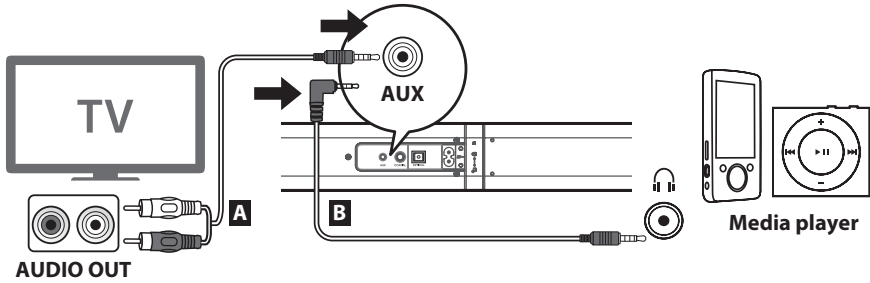

## c) Mains Connection



The mains socket to which the soundbar and the subwoofer (only for the TB378WW 2.1 soundbar model) are connected must be close to the device and easily accessible to quickly separate the respective device from the mains voltage in case of an error.

Ensure that the voltage indication on the soundbar and the subwoofer (only for the TB378WW 2.1 soundbar model) matches the mains voltage of your power supplier. Never try to operate the device with any other voltage.

Do not let the mains cable come into contact with other cables.

Be careful when handling mains cables and mains connections. Mains voltage may cause potentially fatal electric shock.

Make sure that no cables lie around openly. Install cables professionally to prevent accidents.

- Connect the smaller mains plug to the mains connection AC~ (12) at the speaker.
- Connect the smaller plug of the second mains line to the mains connection AC~ (13) at the subwoofer (only for the TB378WW 2.1 soundbar model).
- Plug the mains plug(s) of the mains line(s) into a wall socket.

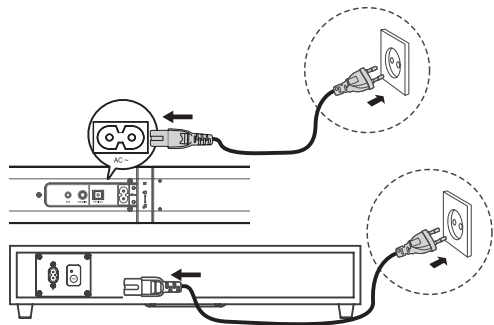

# 11. Pairing the subwoofer

---

→ This chapter refers only to the TB378WW 2.1 soundbar model. If you have acquired the TB378 2.0 soundbar model, continue reading in the next chapter.

Before wireless transmission between the speakers and the subwoofer is possible, both devices must be coupled. This process is called "pairing".

## a) Automatic pairing

- The subwoofer usually automatically connects to the speakers when both devices are supplied with power and the speakers are switched on.
- The PAIR (15) LED at the subwoofer will flash during pairing.
- When pairing is completed, the PAIR (15) LED at the subwoofer remains lit.

→ Do not push the PAIR (14) button at the subwoofer, except if you want to start manual pairing.

If the subwoofer does not automatically connect the two speakers, perform manual pairing (see next chapter).

## b) Manual pairing

- Ensure that the speakers and the subwoofer are connected to the mains and that the speakers are off (the operating display (7) must be lit red).
- Press the PAIR (14) button at the subwoofer pushed until the PAIR (15) LED flashes quickly.
- Switch on the speakers with the  $\odot$  (6) button at the speakers or the  $\odot$  (17) button on the remote control.
- When pairing is completed, the PAIR (15) LED at the subwoofer remains lit.
- If the LED PAIR (15) at the subwoofer continues to flash, pairing has not been completed without defects. Disconnect the subwoofer from the power supply for about three minutes in this case and repeat the above process.

→ Manual pairing only needs to be performed once. At the next activation, the subwoofer will automatically connect to the speakers.

If the subwoofer can no longer be connected to the speakers, switch off any possibly interfering devices in the closer vicinity (e.g. microwaves, strong motors, cordless phones, mobile phones, etc.), and repeat pairing.

The subwoofer must be at a distance of no more than 6 m from the speakers.

If pairing was not successful and the speakers are on, the operating display (7) at the speakers will flash orange.

# 12. Operation

---

## a) Switching On/Off

- When the speakers are connected to the mains, the speakers are in standby mode and the operating display (7) is lit red.
- Push the  $\odot$  (6) button at the speakers or the  $\odot$  (17) button at the remote control to switch on the soundbar. The operating display (7) is lit green.
- Push the  $\odot$  (6) button at the speakers or the  $\odot$  (17) button at the remote control again to switch off the soundbar again. The operating display (7) lights up red again.

→ If no input signal is recognised for 15 minutes, the soundbar will switch off automatically.

To switch off the soundbar completely, the mains plug (for the TB378WW 2.1 soundbar model also the mains plug of the subwoofer) must be pulled.

## b) Select audio inputs

- Repeatedly push the SOURCE (5) button at the soundbar to select the desired audio input.

The operating display (7) lights up in different colours to identify the chosen input:

AUX > green

OPTICAL > orange (permanent)

COAXIAL > orange (flashing)

BT (Bluetooth®) > blue

- You can also directly select the audio inputs with the AUX/BT/OPT-COA (19) buttons at the remote control.

→ To switch between the digital inputs OPTICAL and COAX, push the OPT-COA (19) button at the remote control repeatedly.

When a digital input (OPTICAL or COAX) is selected, the audio output at the connected playback device must be set to PCM.

## c) Setting the Volume

- Push the VOL+/VOL- (8) buttons at the soundbar or the VOL+/VOL- (18) buttons at the remote control to set the volume.

VOL+ increases the volume.

VOL- reduces the volume.

- To mute the soundbar, push the MUTE (20) button at the remote control.
- To deactivate muting again, push the MUTE (20) button again or push the VOL+/VOL- (8) buttons at the soundbar or the VOL+/VOL- (18) buttons at the remote control.

→ While setting the volume or with muting activated, the corresponding operating display (7) will flash.

When you have reached the maximum volume and push the button VOL+, the operating display (7) will flash once. When you have reached the lowest volume and push the button VOL-, the operating display (7) will flash once.

## d) Selection of a sound effect

- Push the NEWS/MOVIE/MUSIC (23) buttons at the remote control to set the desired sound effect:

NEWS > Setting for news

MOVIE > Setting for movies

MUSIC > Setting for music playback

## e) Bluetooth®-operation

When you use your Bluetooth® device with the soundbar for the first time, both devices need to be connected. This process is called "pairing". After connection, the soundbar will recognise your Bluetooth® device automatically when Bluetooth® mode is on. However, observe that establishing the connection may take several seconds. If no connection is established within two minutes, the soundbar will switch to the last connected audio source.

→ The transmission range is approx. 8 m at direct sight. Objects that are located between the Bluetooth® devices may reduce the transmission range.

Before coupling, check the technical data of your Bluetooth® device. Compatibility is not ensured with all devices. A password for coupling must be entered in some mobile devices. Enter "0000" in this case.

If the Bluetooth® signal grows weak, the connection to the soundbar may be disconnected. Once the signal is stronger again, the connection is re-established automatically.

## Manual pairing

- Switch on the soundbar with the ⏻ (6) button at the speakers or the ⏻ (17) button on the remote control.
- Push the SOURCE (5) button at the soundbar repeatedly or the BT (19) button at the remote control to switch on Bluetooth® mode. The operating display (7) flashes blue slowly.
- Keep the ▶II/PAIR (22) button pushed for approx. three seconds. The TV soundbar switches to pairing mode and emits the acoustic message "Pairing" as confirmation. The operating display (7) flashes blue quickly.
- Activate Bluetooth® on your mobile unit (e.g. Smartphone) and start search for Bluetooth® devices.



- The soundbar appears in the display of your mobile device with its model name. Select the soundbar to couple the devices. The soundbar emits the acoustic message "Paired" as confirmation and the operating display (7) is constantly lit blue.
- Now start music playback on your mobile device again.

**Select one of the following options to disconnect the Bluetooth® connection:**

- Deactivate Bluetooth® on your mobile device. The soundbar will acoustically indicate "Disconnected" as confirmation.
- Switch the soundbar to another audio source (e.g. AUX).
- Keep the ►||/PAIR (22) button pushed for approx. 3 seconds. The soundbar emits the acoustic message "Pairing".

**Pairing with NFC function**

NFC means Near-Field Communication. Observe that NFC will only work with this soundbar if your mobile device is equipped with NFC.

- Switch on the soundbar with the ⏻ (6) button at the speakers or the ⏻ (17) button on the remote control.
- Push the SOURCE (5) button at the soundbar repeatedly or the BT (19) button at the remote control to switch on Bluetooth® mode. The operating display (7) flashes blue slowly.
- Activate NFC at your mobile device.
- Put your mobile device onto the NFC sensor area (3) (see the following figure).
- Your mobile device will vibrate or a corresponding message will be displayed.

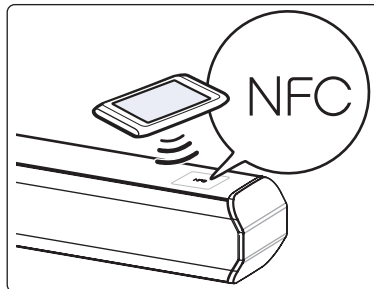

- The soundbar emits the acoustic message "Paired" as confirmation and the operating display (7) is constantly lit blue.
- Now you can remove your mobile device from the NFC sensor area (3) and start audio playback.
- To disconnect your mobile radio device again, put it back onto the NFC sensor area (3). The soundbar emits the acoustic message "Disconnected" as confirmation and the operating display (7) flashes blue slowly again.

➔ At data transmission via NFC, the cover/protective sleeve of your mobile device must be removed for a sufficient connection.

## Bluetooth® playback

You can wirelessly play back music from a Bluetooth® device with this soundbar. The playback device must support wireless audio playback A2DP.

If the device additionally supports the AVRCP profile, the playback even can be controlled via the remote control of the soundbar.

- Start music playback on your mobile device.
- If your mobile device supports AVRCP, the following functions of the remote control are supported:
  - ▶ II / PAIR (22) button Playback, pause
  - I ◀◀ / ▶▶ I (21) buttons Jump to the last/next track

## 13. Troubleshooting

---

With this soundbar, you have purchased a product built to the state of the art and operationally safe. If you encounter any problems or interferences nevertheless, the following explanations may help in troubleshooting.

### No function

- Ensure that the mains cable is properly connected to the soundbar (as well as the subwoofer, if applicable).
- Check if power is pending at the socket.
- Switch the soundbar from standby mode (operating display (7) lit red) to operating mode.

### The remote control does not work.

- The range of the remote control has been exceeded or there are objects between the remote control and the soundbar that impair signal transfer.
- The remote control was not pointed at the soundbar.
- The battery for the remote control has been inserted with the wrong polarity (+/-).
- The battery of the remote control is flat. Replace the battery.

### Interfering noise is audible

- The plugs of the connection cables are contaminated. Clean the plugs with a slightly moistened cloth.

### The device does not react to buttons

- The integrated processor must be reset. For this, switch off the soundbar, disconnect it from the power supply for a few minutes and then take it into operation again.

### No sound output

- Check that the desired audio source is on.
- Ensure that the proper audio output is chosen.
- Ensure that the mute function is deactivated and the volume is set high enough.
- Ensure that the sound format at the audio source is set to PCM when you use the digital inputs.

**Bluetooth® name of the soundbar does not appear on the mobile device**

- Check if Bluetooth® is activated on your mobile device.
- Scan for Bluetooth® devices with your mobile device.
- The devices are not coupled. Couple your mobile device to the soundbar.

## 14. Maintenance and Cleaning

---



Never use any aggressive cleaning agents, cleaning alcohol or other chemical solutions, since these may damage the casing or even impair function.

- Disconnect the product from the power supply before cleaning it.
- Use a dry, lint-free cloth to clean the product.
- The product contains no parts that require servicing by you. Therefore, do not open/disassemble it.
- Occasionally wipe the soundbar and the subwoofer (for the TB378WW 2.1 soundbar model) with a dry cloth to remove dust.
- Replace the battery in the remote control when the signals from the soundbar are not received correctly or only irregularly.

## 15. Declaration of Conformity (DOC)

---

Conrad Electronic SE, Klaus-Conrad-Straße 1, D-92240 Hirschau, hereby declares that this product complies with directive 2014/53/EU.

→ The complete text of the EU declaration of conformity is available under the following web address:  
[www.conrad.com/downloads](http://www.conrad.com/downloads)

Choose a language by clicking a flag symbol and enter the order number of the product into the search field; then you may download the EU declaration of conformity in the PDF format.

# 16. Disposal

---

## a) Product



Electronic devices are recyclable and should not be disposed of in household waste. Dispose of the product according to the applicable statutory provisions at the end of its service life. Remove any inserted battery from the remote control and dispose of it separately from the product.

## b) Batteries



You as the end user are required by law (Battery Ordinance) to return all used batteries. Disposing of them in the household waste is prohibited.

Batteries that contain any hazardous substances are labelled with the adjacent icon to indicate that disposal in domestic waste is forbidden. The descriptions for the respective heavy metals are: Cd=cadmium, Hg=mercury, Pb=lead (the names are indicated on the battery, e.g. below the rubbish bin symbol shown on the left).

You can return used batteries free of charge at the official collection points of your community, in our stores, or wherever batteries are sold.

You thus fulfil your statutory obligations and contribute to the protection of the environment.

# 17. Technical Data

	Soundbar	Subwoofer (only model TB378WW 2.1)	Remote Control
Power supply	220-240 V/AC, 50/60 Hz	220-240 V/AC, 50/60 Hz	Battery CR2032
Power intake	<0.5 / 30 W (standby/max.)	<0.5 / 30 W (standby/max.)	
Output performance	2 x 30 W (max.)	1 x 60 W (max.)	
Frequency range	200-20000 Hz	40-200 Hz	
Input sensitivity	700 mV		
Acoustic pressure	90 dB	100 dB	
Impedance	2 x 8 Ohm	4 Ohm	
BT range	Approx. 8 m	Approx. 6 m	
BT radio frequency	2402-2480 MHz	2400-2483 MHz	
BT transmission output	<20 dBm	<10 dBm	
BT version	3.0	3.0	
IR range			Approx. 6 m
Dimensions (W x H x D)	818 x 60 x 60 mm (soundbar) 100 x 426 x 100 mm (individual)	465 x 255 x 95 mm	40 x 11 x 147 mm
Weight	1.6 kg	3.5 kg	50 g
Operating temperature	-10 to +40 °C	-10 to +40 °C	-10 to +40 °C
Storage temperature	-20 to + 75 °C	-20 to + 75 °C	-20 to + 75 °C

	Page
1. Introduction .....	47
2. Explication des symboles .....	47
3. Utilisation conforme .....	48
4. Étendue de la livraison .....	48
5. Consignes de sécurité .....	49
a) Généralités .....	49
b) Piles.....	50
6. Caractéristiques et fonctionnement .....	51
7. Aperçu .....	52
8. Installation/montage.....	54
a) Installation .....	54
b) Montage mural.....	56
9. Préparation de la télécommande.....	57
10. Raccordement .....	58
a) Raccordement aux entrées numériques.....	58
b) Raccordement à l'entrée analogique.....	59
c) Raccordement au réseau .....	59
11. Appairage du caisson de basse.....	60
a) Appairage automatique .....	60
b) Appairage manuel .....	60
12. Utilisation .....	61
a) Mise en marche/arrêt.....	61
b) Sélectionner les entrées audio .....	61
c) Réglage du volume.....	61
d) Sélection d'un effet sonore .....	62
e) Commande Bluetooth® .....	62
13. Résolution des problèmes .....	64
14. Entretien et nettoyage.....	65
15. Déclaration de conformité (DOC) .....	65
16. Élimination .....	66
a) Produit .....	66
b) Piles.....	66
17. Caractéristiques techniques .....	67

# 1. Introduction

---

Chère cliente, chère client,

Nous vous remercions pour l'achat de ce produit.

Le produit est conforme aux exigences des directives européennes et nationales en vigueur. Afin de maintenir le produit en bon état et de garantir un fonctionnement sans danger, l'utilisateur doit impérativement respecter le présent mode d'emploi !



Le présent mode d'emploi fait partie intégrante de ce produit. Il contient des remarques importantes à propos de la mise en service et de la manipulation du produit. Observez ces remarques, même en cas de cession de ce produit à des tiers. Conservez donc le présent mode d'emploi afin de pouvoir le consulter à tout moment !

Pour toute question technique, veuillez vous adresser à :

France (email): [technique@conrad-france.fr](mailto:technique@conrad-france.fr)

Suisse: [www.conrad.ch](http://www.conrad.ch)

[www.biz-conrad.ch](http://www.biz-conrad.ch)

## 2. Explication des symboles

---



Le symbole avec l'éclair dans le triangle est utilisé lorsqu'il existe un risque pour votre santé, p. ex. par un choc électrique.



Le symbole avec le point d'exclamation dans le triangle indique des informations importantes dans ce mode d'emploi, qui doivent être impérativement observées.



Le symbole de la flèche précède les recommandations et consignes d'utilisation particulières.

### 3. Utilisation conforme

---

La Soundbar sert à amplifier et à reproduire les signaux audio d'appareils TV et d'autres sources audio.

La Soundbar est équipée du Bluetooth® et du NFC et peut donc retransmettre la musique de smartphones adaptés. Elle est facile à piloter à l'aide de la télécommande fournie.

Les entrées audio doivent uniquement être raccordées aux sorties audio correspondantes des appareils audio.

La Soundbar et le caisson de basse (sur le modèle TB378WW 2.1 Soundbar) sont homologués exclusivement pour le raccordement à une tension alternative de 220-240 V/AC, 50/60 Hz.

L'utilisation n'est autorisée que dans les pièces fermées, donc pas en plein air. Il convient d'éviter impérativement tout contact avec l'humidité, par ex. dans la salle de bains.

Pour des motifs de sécurité et de licence vous ne devez pas transformer et/ou modifier le produit. Utiliser le produit à d'autres fins que celles décrites ci-dessus peut endommager le produit. D'autre part, une utilisation non conforme peut provoquer des risques tels que court-circuit, incendie, choc électrique, etc. Lisez le mode d'emploi avec attention et conservez-le. Ne transmettez-le produit à une tierce personne qu'accompagné du mode d'emploi.

Tous les noms de sociétés et désignations de produits sont des marques de leurs propriétaires respectifs. Tous droits réservés.

### 4. Étendue de la livraison

---

- Barre de son (droit/gauche)
- Caisson de basse (sur le modèle TB378WW 2.1 Soundbar)
- Câble - jack mâle
- Câble jack (3,5 mm)
- Cordon d'alimentation (2x sur le modèle TB378WW 2.1 Soundbar)
- Télécommande avec pile bouton CR2032
- 2 support mural
- 2 vis de montage
- 2 chevilles pour mur
- 1 paire de pieds pour haut-parleurs avec câble et raccordement pour haut-parleurs
- 3 pieds en caoutchouc
- Mode d'emploi

#### Modes d'emploi actuels

Téléchargez les modes d'emploi actuels à partir du lien [www.conrad.com/downloads](http://www.conrad.com/downloads) ou scannez l'image du code QR. Suivez les instructions sur le site web.





## 5. Consignes de sécurité

---



Lisez attentivement le mode d'emploi et observez notamment les consignes de sécurité. En cas de non-respect des consignes de sécurité et des informations à propos de la manipulation correcte contenues dans le présent mode d'emploi, nous déclinons toute responsabilité pour les dommages corporels et matériels pouvant en résulter. Par ailleurs, dans de tels cas la garantie ou garantie légale est annulée.

### a) Généralités

- Ce produit n'est pas un jouet. Tenez-le hors de portée des enfants.
- Ne laissez pas le matériel d'emballage sans surveillance. Il pourrait devenir un jouet dangereux pour les enfants.
- Protégez l'appareil contre les températures extrêmes, le rayonnement direct du soleil, les fortes vibrations, l'humidité élevée, l'eau, les gaz inflammables, les vapeurs et les solvants.
- N'exposez pas l'appareil à des contraintes mécaniques.
- Lorsqu'un fonctionnement sécurisé n'est plus possible, mettez le produit hors service et protégez de l'utilisation involontaire. Le fonctionnement en toute sécurité du produit n'est plus garanti si le produit :
  - présente des dommages visibles,
  - ne fonctionne plus en conformité,
  - a été stocké de manière prolongée dans des conditions environnementales défavorables ou
  - a été soumis à des contraintes de transport importantes.
- Soyez prudent avec le produit. Les coups, les chocs et les chutes, même de faible hauteur, peuvent l'endommager.
- Respectez également les consignes de sécurité et les instructions d'utilisation des autres appareils connectés au produit.
- Respecter également les consignes de sécurité supplémentaires figurant dans les différents chapitres du présent mode d'emploi.
- Adressez-vous à un spécialiste si vous avez des doutes sur la méthode de travail, la sécurité ou le branchement du produit.
- Faites exécuter les travaux de maintenance, d'ajustement et de réparations exclusivement par un spécialiste ou un atelier spécialisé. N'ouvrez pas l'appareil. Risque d'électrocution !
- Si vous avez encore des questions qui ne trouvent pas de réponses dans ce mode d'emploi, adressez-vous à notre service client technique ou à d'autres spécialistes.
- L'appareil appartient à la classe de protection II. Comme source de tension, employer uniquement une prise de courant de sécurité conforme, raccordée au réseau d'alimentation public.
- La prise de courant doit se trouver à proximité du l'appareil et être facilement accessible.
- Ne le prenez jamais avec les mains humides ou mouillées. Il y a un risque mortel d'électrocution !
- Ne tirez jamais sur le câble pour débrancher la fiche de la prise de courant ; retirez toujours la fiche en la saisissant au niveau des surfaces de préhension prévues à cet effet.



- Veillez à ne pas écraser, plier ou endommager le cordon d'alimentation par des arêtes vives et à ne pas l'exposer à d'autres sollicitations mécaniques. Évitez les sollicitations thermiques excessives du cordon d'alimentation liées à une chaleur ou à un refroidissement extrême. Ne modifiez pas le cordon d'alimentation. Si cette précaution n'est pas prise, le cordon d'alimentation peut s'en trouver endommagé. Un cordon d'alimentation endommagé peut entraîner une décharge électrique mortelle.
- Si le cordon d'alimentation est endommagé, ne le touchez pas. Mettez d'abord tous les pôles de la prise de courant correspondante hors tension (par ex. au moyen du coupe-circuit automatique et du disjoncteur différentiel correspondants) puis retirez avec précaution la fiche de secteur de la prise de courant. N'utilisez en aucun cas le produit avec un câble secteur endommagé.
- Ne placez pas de récipients comportant des liquides, par ex. verres, seaux, vases ou plantes, sur ou à proximité immédiate de l'appareil. Les liquides pourraient pénétrer à l'intérieur du boîtier et compromettre la sécurité électrique. Un tel geste pourrait, en outre, engendrer des dangers importants d'incendie ou d'électrocution mortelle ! En tel cas, déconnectez tous les pôles de la prise de courant correspondante (par ex. au moyen du coupe-circuit automatique et du disjoncteur différentiel) et retirez ensuite la fiche de la prise de courant. Le produit ne doit ensuite plus être remis en service, apportez-le dans un atelier spécialisé.
- Ne branchez jamais immédiatement la fiche de secteur dans une prise de courant après avoir transporté l'appareil d'une pièce froide dans une pièce chaude. L'eau de condensation qui se forme alors risquerait de détruire l'appareil. Attendez que l'appareil ait atteint la température ambiante avant de le brancher. Attendez ensuite que l'eau de condensation se soit évaporée.
- Ne placez jamais de sources de chaleur susceptibles de provoquer un incendie, telles que des bougies allumées, sur ou directement à côté de l'appareil.
- Ne laissez pas l'appareil en marche sans surveillance. En cas d'inutilisation prolongée, retirez la fiche de la prise de courant.
- N'utilisez l'appareil que dans des régions avec un climat tempéré et non pas dans des régions avec un climat tropical.
- Pour des raisons de sécurité, débranchez toujours la fiche de secteur de la prise de courant par temps d'orage.
- Posez toujours les câbles de manière à ce que personne ne puisse trébucher dessus ou y rester accroché. Il y a danger de blessures.
- Il est déconseillé d'écouter de la musique de manière prolongée à un volume sonore excessif. Cela peut occasionner des troubles auditifs.

## b) Piles

- Conservez les piles hors de portée des enfants.
- Respecter la polarité lors de la mise en place de la pile.
- Retirez si l'appareil n'est pas utilisé pendant une période prolongée afin d'éviter un endommagement suite à une fuite. Les piles endommagées ou qui fuient peuvent provoquer des brûlures acides en cas de contact avec la peau. Utilisez par conséquent des gants de protection pour manipuler les piles endommagées.
- Conservez les piles hors de portée des enfants. Ne laissez pas traîner visiblement les piles, les enfants ou les animaux domestiques risqueraient de les avaler.
- N'ouvrez aucune pile, ne les court-circuitiez pas et ne les jetez pas au feu. Ne tentez jamais de charger des piles classiques non rechargeables. Il y a un risque d'explosion !

## 6. Caractéristiques et fonctionnement

---

- Installation droite/gauche du haut-parleur ou en tant que Soundbar
- Installation sur pied ou montage mural
- Caisson de basse sans fil (uniquement sur le modèle TB378WW 2.1 Soundbar)
- Commande confortable par la télécommande
- 3 effets sonores
- Retransmission sans fil par Bluetooth® avec fonction NFC
- Entrée numérique (optique et coaxiale)
- Entrée analogique (prise jack 3,5 mm)

# 7. Aperçu

## Haut-parleur

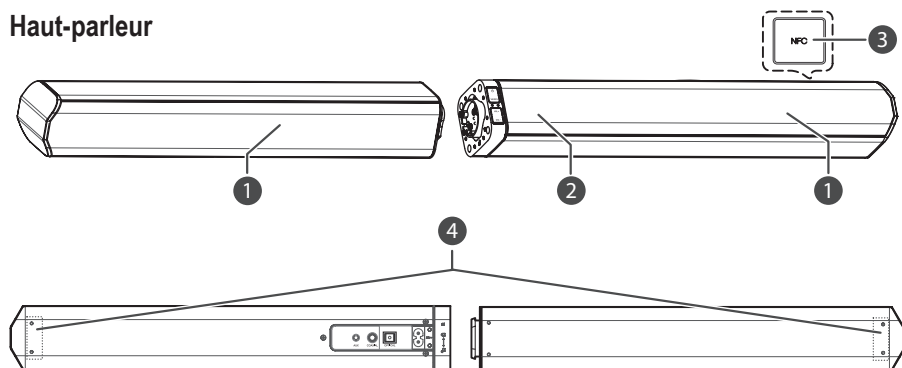

- 1 Haut-parleur
- 2 Capteur infrarouge
- 3 Plaque du capteur NFC
- 4 Vis pour le support mural
- 5 Touche SOURCE
- 6 Touche  $\psi$
- 7 Indicateur de fonctionnement
- 8 Touches VOL+/VOL-
- 9 Prise AUX
- 10 Prise COAXIAL
- 11 Prise OPTICAL
- 12 Raccordement réseau AC~

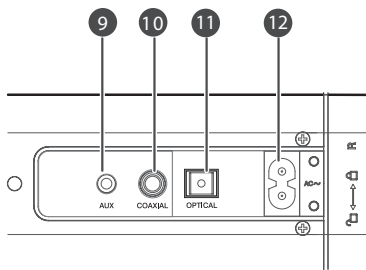
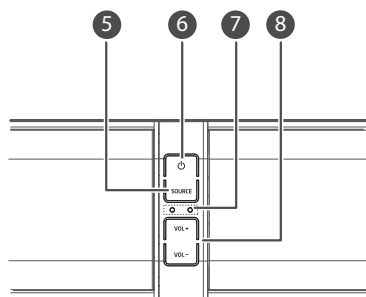

## Caisson de basse (uniquement sur le modèle TB378WW 2.1 Soundbar)

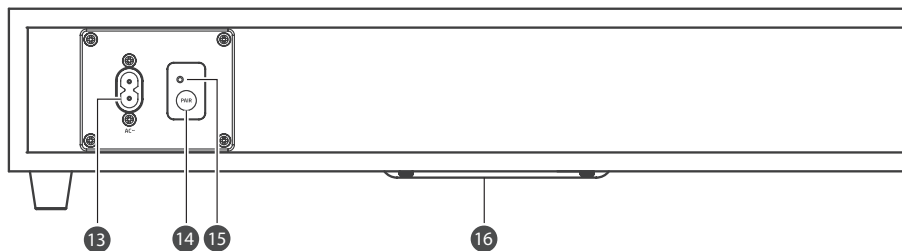

13 Raccordement réseau AC~

14 Touche PAIR

15 DEL PAIR

16 Haut-parleur

## Télécommande

17 Touche 

18 Touches VOL+/VOL-

19 Touches AUX/BT/OPT-COA

20 Touche MUTE

21 Touches   

22 Touche  PAIR

23 Touches NEWS/MOVIE/MUSIC

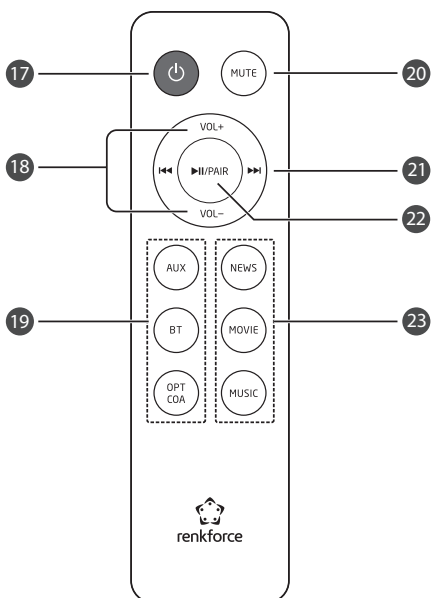

## 8. Installation/montage



Veillez à choisir un emplacement d'installation/montage à l'abri des chocs, des vibrations, de la poussière, de la chaleur, du froid et de l'humidité. Par ailleurs, aucun transformateur puissant ou moteur ne doit se trouver à proximité de l'appareil.

Ne recouvrez jamais l'appareil, ni ses éventuelles ouvertures d'aération. Veiller à une aération suffisante lors de l'installation/montage avec d'autres équipements. Observez une distance suffisante par rapport aux autres appareils et aux murs. N'installez pas l'appareil directement à proximité de sources de chaleur. Ne dirigez pas de projecteurs ou sources lumineuses puissantes sur l'appareil. Cela peut provoquer une surchauffe (danger d'incendie !).

N'essayez pas de percer ou de visser de vis supplémentaires dans le boîtier pour fixer l'appareil. Vous risqueriez d'entrer en contact avec des tensions dangereuses.

Lors du montage de l'appareil, assurez-vous que le câble d'alimentation ne puisse ni être écrasé, ni endommagé par des arêtes tranchantes.

Vous pouvez installer ou monter les haut-parleurs de différentes manières :

- A Installation verticale
- B Installation horizontale
- C Montage mural horizontal

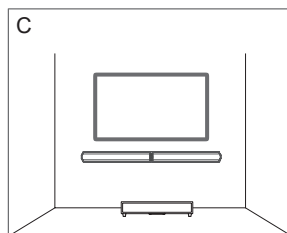
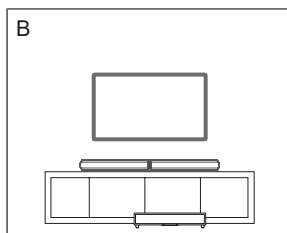
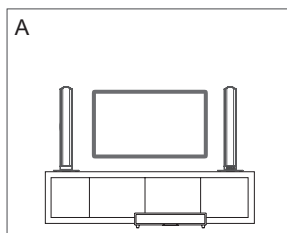

→ Le caisson de basse présenté sur les schémas n'est présent que sur le modèle TB378WW 2.1 Soundbar.

### a) Installation

#### Installation verticale

- Fixez les pieds de haut-parleurs sur les haut-parleurs tel indiqué sur le schéma suivant.
- Pour ce faire, enfichez les haut-parleurs sur les pieds (étape 1) et tournez-les jusqu'à ce qu'ils s'enclenchent (étape 2).
- Raccordez les haut-parleurs aux pieds de haut-parleurs à l'aide des câbles en reliant les deux fiches (étape 3).

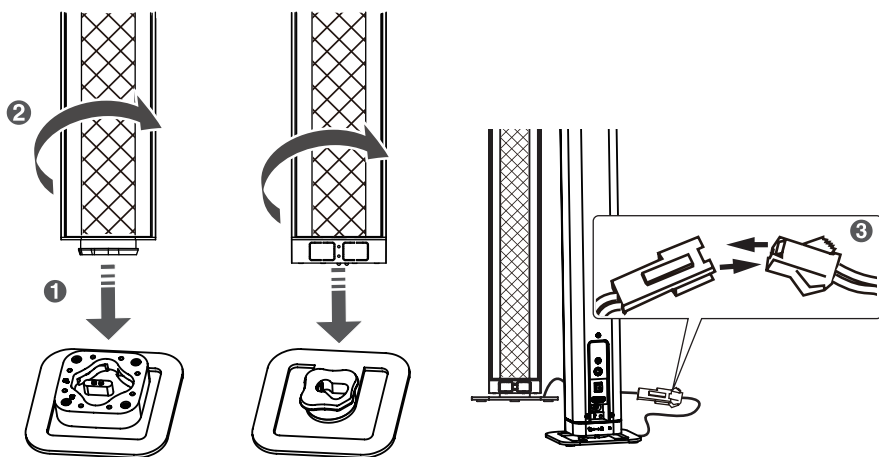

### Installation horizontale

- Assemblez avec précaution les deux haut-parleurs comme il est indiqué dans le schéma.
- Tournez les haut-parleurs à l'opposé l'un de l'autre jusqu'à ce qu'ils s'enclenchent.

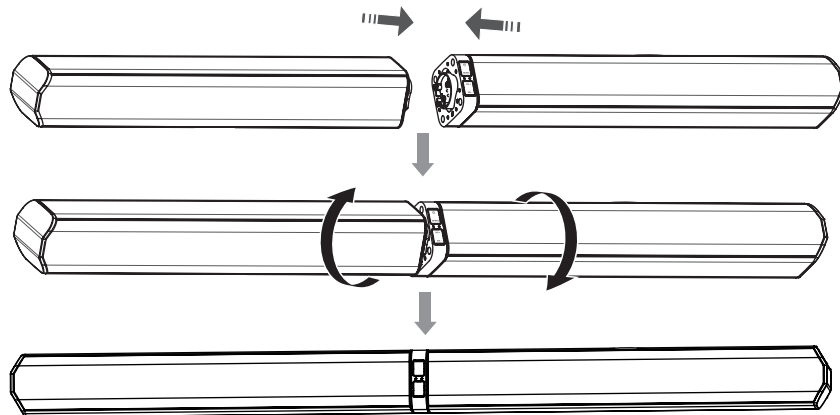

- Collez les pieds en caoutchouc fournis sur le dessous de la Soundbar ainsi créée.

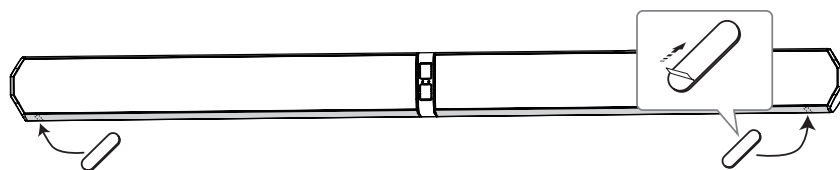

## b) Montage mural



Le montage mural n'est permis que si les propriétés du mur l'autorisent. Les murs de construction légère ou les placoplâtres à sous-construction fragile sont généralement inadaptés. Vous pouvez cependant obtenir des chevilles spéciales pour ces lieux de montage dans les magasins spécialisés. Consulter, en cas de doute, un spécialiste avant le montage.

Selon la base (p.ex. Béton) vous devrez utiliser du matériel de montage adapté pour le montage (vis, chevilles, etc.). Les chevilles et vis fournies sont adaptées exclusivement pour les murs pleins. Aucune cheville ni vis spéciales ne sont fournies avec le produit et doivent donc être achetées séparément en fonction des propriétés du mur.

Planifiez soigneusement le lieu d'installation de manière à ce que la Soundbar soit dans la position (hauteur et position) souhaitée après le montage.

Veillez à ce qu'aucun câble ou fils ne soit endommagé dans le mur pendant le perçage ou le vissage. Si vous percez par erreur des câbles électriques, vous risquez la mort par choc électrique !

Veillez à votre sécurité lors de la manipulation d'outils électriques (p.ex. une perceuse). Observez les consignes de sécurité dans les modes d'emploi correspondants.

- 1 Enlevez les vis pour les supports muraux (4) des haut-parleurs.
- 2 Fixez les supports muraux aux haut-parleurs à l'aide des vis enlevées au préalable (4).

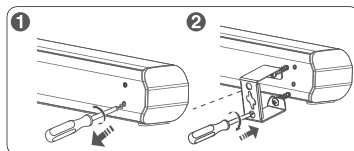

- 3 Percez deux trous de fixation dans la surface de fixation pour les supports muraux. Les trous doivent être percés à une distance de 778 mm. Utilisez un niveau à bulle pour l'alignement horizontal. Vous devez adapter le diamètre des trous aux chevilles utilisées. Si vous utilisez les vis et chevilles fournies, percez des trous d'un diamètre de 6 mm.

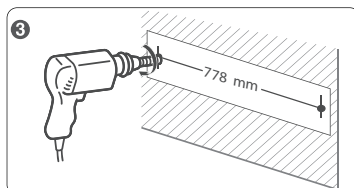

- 4 Si vous utilisez des chevilles, insérez-les dans les trous percés au préalable. Les chevilles doivent être insérées complètement dans les trous. Si besoin, utilisez un marteau pour les entrer complètement.

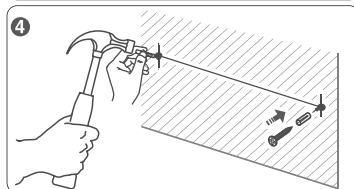

- 5 Vissez deux vis dans les trous de fixation et laissez dépasser les têtes des vis d'environ 5 mm du trou. Accrochez la Soundbar aux supports muraux sur les deux têtes de vis.

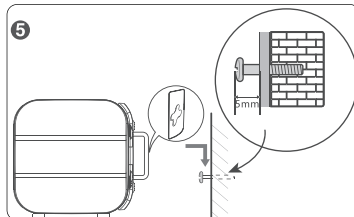



## 9. Préparation de la télécommande

La portée de la télécommande est de 6 m max. Veillez à ce qu'aucun objet (p.ex. meuble) ne soit placé entre la télécommande et la Soundbar car ceci pourrait gêner le signal de transmission.

→ Lors de la première mise en service, la pile de la télécommande est protégée par un film isolant afin d'éviter toute décharge. Avant l'utilisation, retirez ce film en le tirant hors du logement des piles de la télécommande.

Évitez d'utiliser la télécommande à proximité d'autres produits générant des rayons infrarouges car ceci pourrait gêner le fonctionnement de la télécommande. Cette télécommande peut également détruire d'autres télécommandes si elles sont utilisées à proximité.

### Remplacement de la pile

Si la télécommande ne fonctionne plus correctement ou que sa portée diminue, cela signifie que la pile est déchargée et qu'elle doit être remplacée par une pile neuve du même type.

- 1 Enlevez la vis de sécurité en-dessous de la télécommande et ouvrez le couvercle du logement de pile en le poussant.
- 2 Retirez la pile déchargée puis insérez une pile bouton au lithium 3 V CR2032 neuve. La polarité est indiquée dans le logement des piles.
- 3 Repoussez le couvercle du logement de pile sur la télécommande et sécurisez-le de nouveau avec la vis de sécurité enlevée au préalable.

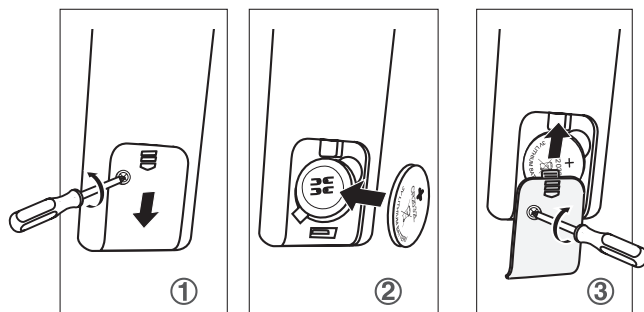

## 10. Raccordement

La Soundbar dispose d'une entrée analogique et de deux entrées numériques. Si possible, utilisez les entrées numériques pour le raccordement à l'appareil TV car ces entrées offrent la meilleure qualité de son.

Vous pouvez raccorder, sur l'entrée analogique, soit la sortie analogique de votre appareil TV (si l'appareil ne dispose pas d'une sortie numérique), soit un autre appareil analogique de retransmission.

### a) Raccordement aux entrées numériques

#### Entrée coaxiale

- Raccordez la sortie audio TV coaxiale à la prise COAXIAL (10).
- Pour le raccordement, utilisez un câble RCA numérique (non fourni).

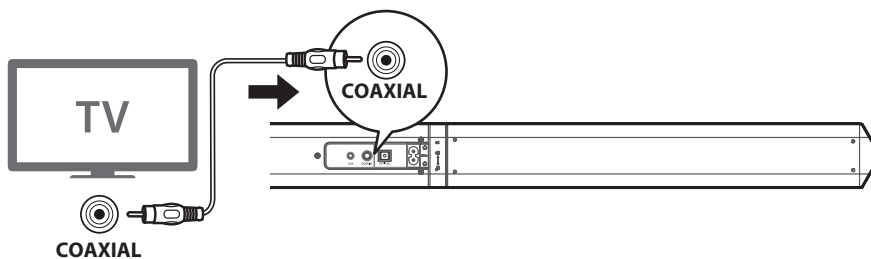

#### Entrée optique

- Raccordez la sortie audio TV optique à la prise OPTICAL (11).
- Pour le raccordement, utilisez un câble optique numérique (non fourni).

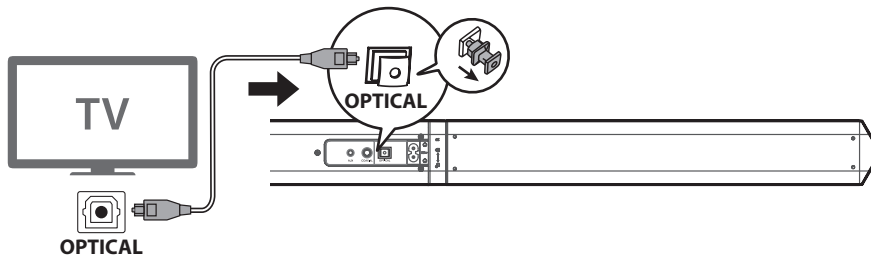

## b) Raccordement à l'entrée analogique

- Raccordez la sortie audio TV analogique ou la sortie des écouteurs à la prise AUX (9).
- Si votre appareil TV a déjà été raccordé sur une des entrées numériques COAXIAL (10) ou OPTICAL (11), vous pouvez également raccorder ici la sortie audio analogique d'un autre appareil audio (p.ex. un lecteur, une chaîne stéréo, etc.).
- Utilisez pour le raccordement un des câbles de raccordement fournis selon le besoin (A ou B).

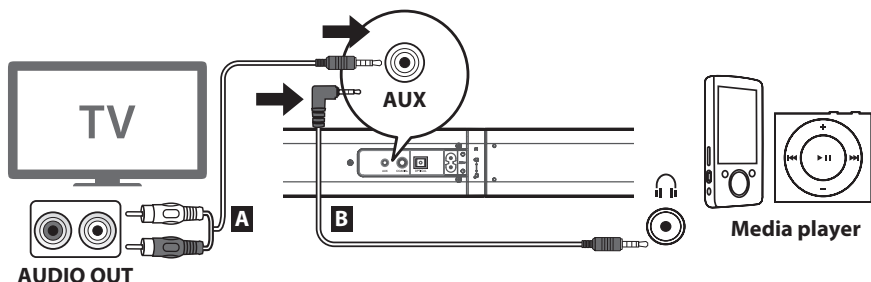

## c) Raccordement au réseau



La prise de courant à laquelle la Soundbar et le caisson de basse (uniquement sur le modèle TB378WW 2.1 Soundbar) sont raccordés doit se trouver à proximité de l'appareil et être facilement accessible afin de pouvoir facilement et rapidement déconnecter chaque appareil de l'alimentation électrique en cas de panne.

Assurez-vous que les indications de tension sur la Soundbar et sur le caisson de basse (uniquement sur le modèle TB378WW 2.1 Soundbar) correspondent à la tension réseau de votre fournisseur d'électricité. Ne tentez jamais de faire fonctionner l'appareil avec une tension différente.

Le cordon d'alimentation ne doit pas entrer en contact avec d'autres câbles.

La prudence s'impose lors de la manipulation des câbles d'alimentation et des prises secteur. La tension du secteur peut provoquer une électrocution mortelle.

Ne pas laisser traîner ou pendre les câbles, les poser dans les règles de l'art afin d'éviter tout risque d'accident.

- Insérez la petite fiche du cordon d'alimentation dans la prise secteur AC~ (12) sur le haut-parleur.
- Branchez la petite fiche du deuxième câble secteur dans la prise de raccordement AC~ (13) sur le caisson de basse (uniquement sur le modèle TB378WW 2.1 Soundbar).
- Brancher la fiche secteur du câble d'alimentation dans une prise murale.

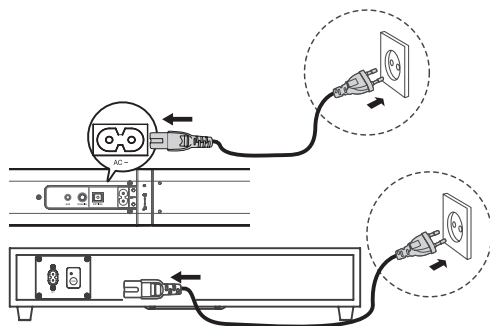

# 11. Appairage du caisson de basse

---

→ Ce chapitre ne concerne que le modèle TB378WW 2.1 Soundbar. Si vous avez acheté le modèle TB378 2.0 Soundbar, veuillez lire le chapitre suivant.

Avant de pouvoir effectuer une transmission sans fil entre les haut-parleurs et le caisson de basse, les deux appareils doivent être appairés. Cette opération s'appelle appairage « Pairing ».

## a) Appairage automatique

- Le caisson de basse se relie généralement automatiquement aux haut-parleurs lorsque les deux appareils sont sous tension et les haut-parleurs allumés.
- Pendant l'appairage, la DEL PAIR (15) clignote sur le caisson de basse.
- Une fois l'appairage terminé, la DEL PAIR (15) reste allumée en continu sur le caisson de basse.

→ N'appuyez pas sur la touche PAIR (14) sur le caisson de basse, sauf si vous souhaitez démarrer un appairage manuel.

Si le caisson de basse ne s'appaire pas automatiquement aux haut-parleurs, effectuez un appairage manuel (voir le prochain chapitre).

## b) Appairage manuel

- Assurez-vous que les haut-parleurs et le caisson de basse sont raccordés au réseau électrique et que les haut-parleurs sont éteints (l'indicateur de fonctionnement (7) doit être allumé en rouge).
- Maintenez la touche PAIR (14) enfoncée sur le caisson de basse jusqu'à ce que la DEL PAIR clignote rapidement.
- Allumez les haut-parleurs à l'aide de la touche  $\cup$  (6) sur les haut-parleurs ou à l'aide de la touche  $\cup$  (17) sur la télécommande.
- Une fois l'appairage terminé, la DEL PAIR (15) reste allumée en continu sur le caisson de basse.
- Si la DEL PAIR (15) continue à clignoter sur le caisson de basse, l'appairage n'a pas abouti sans défaut. Débranchez dans ce cas le caisson de basse du secteur pendant environ trois minutes et répétez la procédure décrite ci-dessus.

→ Vous devez répéter l'appairage manuel. Lors du prochain allumage, le caisson de basse se relie automatiquement aux haut-parleurs.

S'il n'est pas possible d'appairer le caisson de basse avec les haut-parleurs, éteignez tous les appareils pouvant gêner à proximité immédiate (p.ex. micro-ondes, moteurs puissants, téléphones sans fil, téléphones portables, etc.) et répétez la procédure d'appairage.

Le caisson de basse doit être placé à une distance maximale de 6 m des haut-parleurs.

Si l'appairage n'a pas abouti et les haut-parleurs sont allumés, l'indicateur de fonctionnement (7) clignote en orange sur les haut-parleurs.

## 12. Utilisation

---

### a) Mise en marche/arrêt

- Si les haut-parleurs sont reliés au réseau électrique, les haut-parleurs sont en mode Standby et l'indicateur de fonctionnement (7) est allumé en rouge.
- Appuyez sur la touche  $\odot$  (6) sur les haut-parleurs ou sur la touche  $\odot$  (17) sur la télécommande pour allumer la Soundbar. L'indicateur de fonctionnement (7) s'allume en vert.
- Appuyez de nouveau sur la touche  $\odot$  (6) sur les haut-parleurs ou sur la touche  $\odot$  (17) sur la télécommande pour éteindre la Soundbar. L'indicateur de fonctionnement (7) s'allume de nouveau en rouge.

→ Si aucun signal d'entrée n'est détecté pendant 15 minutes, la Soundbar s'éteint automatiquement.

Pour arrêter complètement la Soundbar, vous devez débrancher la fiche secteur (sur le modèle TB378 2.1 Soundbar également la fiche secteur du caisson de basse).

### b) Sélectionner les entrées audio

- Appuyez plusieurs fois sur la touche SOURCE (5) de la Soundbar pour sélectionner l'entrée audio souhaitée.

L'indicateur de fonctionnement (7) s'allume dans différentes couleurs pour identifier l'entrée sélectionnée :

AUX > vert

OPTICAL > orange (en continu)

COAXIAL > orange (clignotant)

BT (Bluetooth®) > bleu

- Vous pouvez également sélectionner directement les entrées audio avec les touches AUX/BT/OPT-COA (19) de la télécommande.

→ Pour commuter entre les entrées numériques OPTICAL et COAX, appuyez plusieurs fois sur la touche OPT-COA (19) de la télécommande.

Si une entrée numérique (OPTICAL ou COAX) est sélectionnée, vous devez régler la sortie audio de l'appareil de retransmission raccordé sur PCM.

### c) Réglage du volume

- Appuyez sur les touches VOL+/VOL- (8) de la Soundbar ou sur les touches VOL+/VOL- (18) de la télécommande pour régler le volume.

VOL+ augmente le volume

VOL- réduit le volume

- Pour activer la fonction muette de la Soundbar, appuyez sur la touche MUTE (20) de la télécommande.
- Pour désactiver la commutation sur la fonction muette, appuyez de nouveau sur la touche MUTE (20) ou activez les touches VOL+/VOL- (8) de la Soundbar ou les touches VOL+/VOL- (18) de la télécommande.

→ Pendant le réglage du volume ou lorsque la commutation de la fonction muette est activée, l'indicateur de fonctionnement correspondant clignote (7).

Si le volume maximum est atteint et vous appuyez sur la touche VOL+, l'indicateur de fonctionnement (7) clignote une fois. Si le volume le plus faible est atteint et vous appuyez sur la touche VOL-, l'indicateur de fonctionnement (7) clignote une fois.

## d) Sélection d'un effet sonore

- Appuyez sur les touches NEWS/MOVIE/MUSIC (23) de la télécommande pour régler l'effet sonore souhaité :  
NEWS > Réglage pour les nouvelles  
MOVIE > Réglage pour les films  
MUSIC > Réglage pour la retransmission de musique

## e) Commande Bluetooth®



Lorsque vous utilisez pour la première fois votre appareil Bluetooth® avec la Soundbar, les deux appareils doivent être appairés. Cette opération s'appelle appairage (Pairing). Après l'appairage, la Soundbar reconnaît automatiquement votre appareil Bluetooth® lorsque le mode Bluetooth® est activé. Attention, l'établissement de la connexion peut prendre quelques secondes. Si la connexion n'est pas établie après deux minutes, la Soundbar repasse sur la dernière source audio reliée.

→ La portée de la transmission est d'env. 8 m à vol d'oiseau. Les objets se trouvant entre les appareils Bluetooth® peuvent réduire la portée de la transmission.

Vérifiez, avant l'appairage, les caractéristiques techniques de votre appareil Bluetooth®. Tous les appareils ne sont pas compatibles. L'appairage de certains appareils mobiles nécessite un mot de passe. Dans ce cas, saisissez « 0000 ».

Lorsque le signal Bluetooth® est faible, la connexion avec la Soundbar peut être coupée. La connexion est rétablie automatiquement dès que le signal est plus fort.

## Appairage manuel

- Allumez la Soundbar à l'aide de la touche  (6) sur les haut-parleurs ou à l'aide de la touche  (17) sur la télécommande.
- Appuyez sur la touche SOURCE (5) de la Soundbar ou sur la touche BT (19) de la télécommande pour activer le mode Bluetooth®. L'indicateur de fonctionnement (7) clignote lentement en bleu.
- Maintenez la touche  /PAIR (22) enfoncée pendant env. trois secondes. La Soundbar TV passe en mode appairage et valide par le message acoustique « Pairing » (appairage). L'indicateur de fonctionnement (7) clignote rapidement en bleu.
- Activez le Bluetooth® sur votre appareil mobile (p.ex. Smartphone) et démarrez la recherche d'appareils Bluetooth®.

- La Soundbar apparaît sur l'écran de votre appareil mobile et indique le nom du modèle. Sélectionnez la Soundbar pour appairer les appareils. La Soundbar émet un message acoustique de confirmation « Coupled » (appairé) et l'indicateur de fonctionnement (7) est allumé en continu en bleu.
- Démarrez alors la retransmission de musique sur votre appareil mobile.

### Sélectionnez l'une des méthodes suivantes pour couper la connexion Bluetooth® :

- Désactivez le Bluetooth® sur votre appareil mobile. La Soundbar émet un message acoustique de confirmation « Disconnected » (connexion coupée).
- Reliez la Soundbar à une autre source audio (p.ex. AUX).
- Maintenez la touche ►II/PAIR (22) enfoncée pendant env. 3 secondes. La Soundbar émet le message acoustique de confirmation « Pairing ».

### Appairage avec la fonction NFC

NFC signifie Near Field Communication, c'est à dire Communication en terrain ou zone de proximité. Attention, la fonction NFC ne fonctionne avec cette Soundbar que si votre appareil mobile possède la fonction NFC.

- Allumez la Soundbar à l'aide de la touche ☺ (6) sur les haut-parleurs ou à l'aide de touche ☺ (17) sur la télécommande.
- Appuyez sur la touche SOURCE (5) de la Soundbar ou sur la touche BT (19) de la télécommande pour activer le mode Bluetooth®. L'indicateur de fonctionnement (7) clignote lentement en bleu.
- Activez le NFC sur votre appareil mobile.
- Réglez votre appareil mobile sur la zone de capteur NFC (3) (voir le schéma suivant).
- Votre appareil mobile vibre ou un message correspondant apparaît à l'écran.

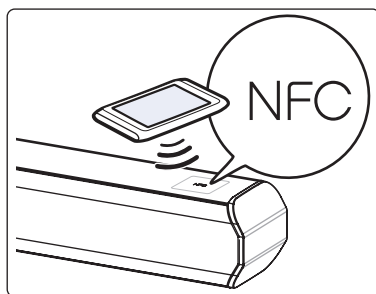

- La Soundbar émet un message acoustique de confirmation « Coupled » (appairé) et l'indicateur de fonctionnement (7) est allumé en continu en bleu.
- Vous pouvez alors éloigner votre appareil mobile de la zone du capteur NFC (3) et démarrer la retransmission audio.
- Pour séparer votre appareil radio mobile, mettez-le de nouveau sur la zone du capteur NFC (3). La Soundbar émet un message acoustique de confirmation « Disconnected » (liaison coupée) et l'indicateur de fonctionnement (7) est clignote de nouveau lentement en bleu.

→ Lors de la transmission de données par NFC, vous devrez peut-être enlever le cache/la housse de protection de votre appareil mobile pour que la liaison soit suffisante.

## Retransmission Bluetooth®

Avec cette Soundbar, vous pouvez écouter de la musique sans fil à partir d'un appareil Bluetooth®. L'appareil de retransmission doit supporter la retransmission audio sans fil A2DP.

Si l'appareil supporte également le profil AVRCP, vous pouvez piloter la retransmission avec la télécommande de la Soundbar.

- Démarrez la retransmission de musique sur votre appareil mobile.
- Si votre appareil mobile supporte AVRCP, la télécommande supporte également les fonctions suivantes :

Touche ►  /PAIR (22)	Retransmission, pause
Touche ◀◀/▶▶I (21)	passer au titre précédent/suivant

## 13. Résolution des problèmes

---

Avec la Soundbar, vous avez acquis un produit à la pointe du développement technique et bénéficiant d'une grande sécurité de fonctionnement. Si cependant des problèmes et dysfonctionnements surviennent, les explications suivantes devraient vous aider à la résolution des problèmes.

### Aucune fonction

- Assurez-vous que le câble secteur est bien raccordé à la Soundbar (et au caisson de basse, le cas échéant).
- Vérifiez que la prise de courant est bien sous tension.
- Passez la Soundbar du mode Standby (l'indicateur de fonctionnement (7) est allumé en rouge) au mode fonctionnement.

### La télécommande ne fonctionne pas

- La portée de la télécommande a été dépassée ou des objets sont placés entre la télécommande et la Soundbar et gênent la transmission de signaux.
- La télécommande n'a pas été orientée vers la Soundbar.
- La pile de la télécommande est insérée polarité (+/-) inversée.
- La pile de la télécommande est déchargée. Remplacer la pile.

### Présence de sons parasites.

- Les fiches du câble de raccordement sont sales. Nettoyez les fiches à l'aide d'un chiffon légèrement humide.

### L'appareil ne réagit pas aux pressions sur les touches

- Le processeur intégré doit être réinitialisé. Pour ce faire, éteignez la Soundbar, débranchez-la quelques minutes du secteur et remettez-la en service.

### Aucune émission sonore

- Contrôlez que la source audio souhaitée est allumée.
- Assurez-vous que la bonne entrée audio est sélectionnée.
- Assurez-vous que la fonction muette est désactivée et que le volume est réglé assez fort.
- Assurez-vous que le format audio sur la source audio est réglé sur PCM si vous utilisez les entrées numériques.



**Le nom Bluetooth® de la Soundbar n'apparaît pas sur votre appareil mobile.**

- Contrôlez que le Bluetooth® est activé sur votre appareil mobile.
- Effectuez, avec votre appareil mobile, une recherche d'appareils Bluetooth®.
- Les appareils ne sont pas appairés. Appairez votre appareil mobile avec la Soundbar.

## 14. Entretien et nettoyage

---



N'utilisez en aucun cas de produits nettoyants agressifs, d'alcool ménager ou d'autre solutions chimiques qui pourraient attaquer le boîtier ou endommager le fonctionnement.

- Avant le nettoyage, débranchez l'appareil de l'alimentation électrique.
- Utilisez un chiffon sec et non pelucheux pour le nettoyage de l'appareil.
- N'ouvrez ou ne démontez jamais le produit, il ne contient aucun composant nécessitant un entretien.
- Essayez de temps à autre la Soundbar et le caisson de basse (sur le modèle TB378 2.1 Soundbar) à l'aide d'un chiffon sec pour enlever la poussière.
- Remplacez la pile de la télécommande lorsque les signaux de la Soundbar ne sont pas reçus correctement ou sont irréguliers.

## 15. Déclaration de conformité (DOC)

---

Par la présente, Conrad Electronic SE, Klaus-Conrad-Straße 1, D-92240 Hirschau, déclare que ce produit est conforme à la directive 2014/53/UE.

→ Le texte complet de la déclaration de conformité UE est disponible à l'adresse internet ci-dessous : [www.conrad.com/downloads](http://www.conrad.com/downloads)

Sélectionnez une langue en cliquant sur un drapeau et saisissez le numéro de commande du produit dans le champ de recherche ; ensuite vous pouvez télécharger la déclaration de conformité UE en format PDF.

## 16. Élimination

---

### a) Produit



Les appareils électroniques sont des éléments recyclables et ne font pas partie des déchets ménagers. Éliminez le produit à la fin de sa durée de vie conformément aux dispositions légales en vigueur. Le cas échéant, retirez la pile insérée de la télécommande et éliminez-la séparément du produit.

### b) Piles



En tant qu'utilisateur final, vous êtes tenu par la loi (ordonnance sur les piles) de rapporter toutes les piles usagées ; leur élimination dans les déchets ménagers est interdite.

Les piles qui contiennent des substances toxiques sont caractérisées par les symboles ci-contre qui indiquent l'interdiction de les jeter avec les ordures ménagères. Les désignations pour le métal lourd prépondérant sont : Cd = cadmium, Hg = mercure, Pb = plomb (vous trouverez la désignation sur la pile, par ex. au-dessous des symboles de poubelles figurant à gauche).

Vous pouvez ramener gratuitement vos piles usagées aux points de collectes de votre commune, dans nos filiales ou dans tous les points de vente de piles.

Vous remplissez ainsi vos obligations légales et apportez votre contribution à la protection de l'environnement.

## 17. Caractéristiques techniques

	Soundbar	Caisson de basse (modèle TB378WW 2.1 uniquement)	Télécommande
Alimentation électrique	220-240 VCA, 50/60 Hz	220-240 VCA, 50/60 Hz	Pile CR2032
Puissance absorbée	<0,5 / 30 W (Standby/max.)	<0,5 / 30 W (Standby/max.)	
Puissance de sortie	2 x 30 W (max.)	1 x 60 W (max.)	
Plage de fréquence	200-20 000 Hz	40-200 Hz	
Sensibilité d'entrée	700 mV		
Pression sonore	90 dB	100 dB	
Impédance	2 x 8 ohms	4 Ohm	
Portée BT	env. 8 m	env. 6 m	
Radiofréquence BT	2402-2480 MHz	2400-2483 MHz	
Puissance d'émission BT	<20 dBm	<10 dBm	
Version BT	3.0	3.0	
Portée IR			env. 6 m
Dimensions (L x H x P) :	818 x 60 x 60 mm (Soundbar) 100 x 426 x 100 mm (seul)	465 x 255 x 95 mm	40 x 11 x 147 mm
Poids	1,6 kg	3,5 kg	50 g
Température de service	-10 à +40 °C	-10 à +40 °C	-10 à +40 °C
Température de stockage	-20 à + 75 °C	-20 à + 75 °C	-20 à + 75 °C

	<b>Pagina</b>
1. Inleiding .....	69
2. Verklaring van symbolen.....	69
3. Voorgescreven gebruik .....	70
4. Leveringsomvang .....	70
5. Veiligheidsvoorschriften .....	71
a) Algemeen .....	71
b) Batterijen .....	72
6. Kenmerken en functies .....	73
7. Overzicht.....	74
8. Opstelling/montage.....	76
a) Opstelling.....	76
b) Wandmontage .....	78
9. Voorbereiding van de afstandsbediening.....	79
10. Aansluiten .....	80
a) Aan de digitale ingangen aansluiten.....	80
b) Aan de analoge ingang aansluiten .....	81
c) Netaansluiting.....	81
11. Subwoofer pairen.....	82
a) Automatisch pairen.....	82
b) Manueel pairen.....	82
12. Bediening.....	83
a) In-/uitschakelen .....	83
b) Audio-ingangen kiezen .....	83
c) Volume instellen .....	83
d) Soundeffect selecteren .....	84
e) Bluetooth®-bediening .....	84
13. Problemen oplossen .....	86
14. Onderhoud en reiniging .....	87
15. Verklaring van overeenstemming (DOC).....	87
16. Afvoer .....	88
a) Product .....	88
b) Batterijen .....	88
17. Technische gegevens .....	89

# 1. Inleiding

---

Geachte klant,

Hartelijk dank voor de aanschaf van dit product.

Dit product voldoet aan de voorwaarden van de nationale en Europese wetgeving. Volg de instructies van de gebruiksaanwijzing op om deze status van het apparaat te handhaven en een ongevaarlijke werking te garanderen!



Deze gebruiksaanwijzing hoort bij dit product. Deze bevat belangrijke instructies voor de ingebruikname en bediening. Let hierop, ook wanneer u dit product aan derden doorgeeft. Bewaar deze handleiding om haar achteraf te raadplegen!

Bij technische vragen kunt u zich wenden tot onze helpdesk.

Voor meer informatie kunt u kijken op [www.conrad.nl](http://www.conrad.nl) of [www.conrad.be](http://www.conrad.be)

## 2. Verklaring van symbolen

---



Het symbool met de bliksemschicht in een driehoek geeft aan wanneer er gevaar bestaat voor uw gezondheid, bijv. door een elektrische schok.



Het symbool met het uitroepteken in een driehoek wijst op belangrijke aanwijzingen in deze gebruiksaanwijzing die in ieder geval moeten worden opgevolgd.



Het pijlsymbool ziet u, wanneer u bijzondere tips en aanwijzingen voor de bediening zult verkrijgen.

## 3. Voorgeschreven gebruik

---

De soundbar dient voor het versterken en afspelen van de audiosignalen van tv-toestellen en andere audiobronnen.

De soundbar is uitgerust met Bluetooth® and NFC en kan zo de muziek van geschikte smartphones afspelen. Ze kan makkelijk met de meegeleverde afstandsbediening worden bestuurd.

De audio-ingangen mogen alleen aan overeenkomstige audio-uitgangen van audio-apparaten worden aangesloten.

De soundbar en subwoofer (bij model TB378WW 2.1 Soundbar) zijn uitsluitend toegelaten voor aansluiting aan een wisselspanning van 220-240 V/AC 50/60 Hz.

Het product mag uitsluitend in gesloten ruimten worden gebruikt, dus niet in de open lucht. Contact met vocht, bijv. in de badkamer, moet absoluut worden voorkomen.

Omwille van veiligheids- en toelatingsredenen mag u het product niet ombouwen en/of veranderen. Als u het product voor een ander doel gebruikt dan hierboven beschreven, kan het product worden beschadigd. Bovendien kan een foutief gebruik gevaren veroorzaken, zoals bv. kortsluiting, brand, stroomslag, etc. Lees de gebruiksaanwijzing nauwkeurig en bewaar deze. Geef het product uitsluitend samen met de gebruiksaanwijzing aan derden door.

Alle vermelde bedrijfs- en productnamen zijn handelsmerken van de respectievelijke eigenaren. Alle rechten voorbehouden.

## 4. Leveringsomvang

---

- Soundbar (rechts/links)
- Subwoofer (bij model TB378WW 2.1 Soundbar)
- Klink/Cinch-Kabel
- Klinkkabel (3,5 mm)
- Stroomkabel (2x bij model TB378WW 2.1 Soundbar)
- Afstandsbediening met knoopcel CR20232
- 2x Wandhouder
- 2x Bevestigingsschroeven
- 2x Muurpluggen
- 1x Paar luidsprekerstandaarden met luidsprekerkabel en –aansluiting
- 3 x Rubber voetjes
- Gebruiksaanwijzing

### Actuele gebruiksaanwijzingen

Download de actuele gebruiksaanwijzingen via de link [www.conrad.com/downloads](http://www.conrad.com/downloads) of scan de afgebeelde QR-code. Volg de aanwijzingen op de website.



# 5. Veiligheidsvoorschriften

---



Lees aandachtig de gebruiksaanwijzing en let in het bijzonder op de veiligheidsvoorschriften. Als u de veiligheidsvoorschriften en de informatie met betrekking tot het correct gebruik in deze gebruiksaanwijzing niet volgt, zijn wij niet aansprakelijk voor de resulterende persoonlijke letsels/materiële schade. Bovendien vervalt in zulke gevallen de garantie.

## a) Algemeen

- Dit product is geen speelgoed. Houd het buiten bereik van kinderen en huisdieren.
- Laat het verpakkingsmateriaal niet achteloos slingeren. Dit kan voor kinderen gevaarlijk speelgoed zijn.
- Bescherm het product tegen extreme temperaturen, direct zonlicht, hevige trillingen, hoge vochtigheid, water, brandbare gassen, dampen en oplosmiddelen.
- Stal het product niet aan mechanische belasting bloot.
- Als er geen veilig bedrijf meer mogelijk is, neemt u het product buiten bedrijf en beschermt u het tegen ongewenst gebruik. Het veilig bedrijf is niet langer gewaarborgd, als het product:
  - zichtbare schade vertoont,
  - niet meer correct functioneert,
  - gedurende langere tijd onder ongunstige omstandigheden is opgeslagen of
  - aan hoge transportbelasting werd blootgesteld.
- Ga voorzichtig met het product om. Door stoten, slagen of vallen wordt het al vanop geringe hoogte beschadigd.
- Neem ook de veiligheidsinstructies en gebruiksaanwijzingen in acht van de overige apparaten waarop het product wordt aangesloten.
- Neem ook de veiligheidsvoorschriften in de afzonderlijke hoofdstukken van deze handleiding in acht.
- Raadpleeg een vakman wanneer u vragen heeft over de werkwijze, veiligheid of aansluiting van het product.
- Laat onderhouds-, aanpassings- en herstellingswerken uitsluitend door een vakman of deskundige werkplaats uitvoeren. Open het apparaat nooit. Stroomstootgevaar!
- Raadpleeg onze technische helpdesk of andere vakmensen wanneer u vragen heeft die niet in deze gebruiksaanwijzing worden beantwoord.
- Het apparaat is gebouwd volgens veiligheidsklasse II. Als spanningsbron mag alleen een intact stopcontact van het openbare lichtnet worden gebruikt.
- Er dient een stopcontact in de buurt van het apparaat en gemakkelijk bereikbaar te zijn.
- Raak de netstekker nooit aan met vochtige of natte handen. Er bestaat het gevaar voor een levensgevaarlijke elektrische schok!
- Trek nooit aan het netsnoer om de stekker uit de contactdoos te verwijderen, pak altijd de netstekker beet bij de daarvoor bestemde greepvlakken om deze uit de contactdoos te verwijderen.



- Zorg dat het netsnoer niet wordt afgekneeld, geknikt, door scherpe randen wordt beschadigd of op andere wijze mechanisch wordt belast. Vermijd overmatige thermische belasting van het netsnoer door te grote hitte of koude. Verander het netsnoer niet. Indien u hier niet op let, dan kan het netsnoer beschadigd raken. Een beschadigd netsnoer kan een levensgevaarlijke elektrische schok tot gevolg hebben.
- Als het netsnoer beschadigd is, mag u het niet aanraken. Schakel eerst de betreffende wandcontactdoos aan alle polen uit (bv. via de bijbehorende veiligheidschakelaar en aardlekschakelaar) en trek daarna de netstekker voorzichtig uit de wandcontactdoos. Gebruik het product in geen geval met een beschadigd netsnoer.
- Zet geen vloeistof, bijv. glazen, emmers, vazen of planten op het apparaat of in de buurt ervan. Vloeistoffen kunnen in de behuizing dringen en daarbij afbreuk doen aan de elektrische veiligheid. Bovendien bestaat het gevaar van brand of een elektrische schok; levensgevaarlijk! Schakel in dit geval de bijbehorende wandcontactdoos aan alle polen uit (bv. veiligheids- en differentieelschakelaar uitschakelen) en trek vervolgens de netstekker uit het stopcontact. Het product mag daarna niet meer worden gebruikt, breng het naar een onderhoudswerkplaats.
- Steek de netstekker nooit direct in een contactdoos als het toestel van een koude in een warme ruimte is gebracht. Het condenswater dat wordt gevormd, kan onder bepaalde omstandigheden het toestel beschadigen. Laat het toestel eerst op kamertemperatuur komen, voordat u de stekker in de contactdoos steekt. Wacht tot al het condenswater is verdampt.
- Zet geen brandende voorwerpen, zoals kaarsen, op of naast het toestel.
- Het toestel mag nooit zonder toezicht in werking zijn. Neem de netstekker uit de contactdoos als u deze langere tijd niet gebruikt.
- Gebruik het toestel uitsluitend in een gematigd klimaat; niet in een tropisch klimaat.
- Neem bij onweer de netstekker altijd uit de contactdoos.
- Leg kabels altijd zodanig dat er niemand over kan struikelen of er achter kan blijven haken. Er bestaat gevaar voor verwondingen.
- Het wordt afgeraden gedurende een langere periode naar muziek met een te hoog volume te luisteren. Hierdoor kan het gehoor beschadigd raken.

## b) Batterijen

- Batterijen buiten bereik van kinderen houden.
- Let bij het plaatsen van de batterijen op de juiste polariteit.
- Verwijder de batterij, als u het apparaat langere tijd niet gebruikt, om schade door uitlopen te vermijden. Uitlopende of beschadigde batterijen kunnen bij contact met de huid leiden tot brandwonden door zuren. Bij de omgang met beschadigde batterijen moet u bijgevolg handschoenen dragen.
- U moet het product ook buiten het bereik van kinderen opbergen. U mag batterijen niet open laten rondslingeren aangezien ze door kinderen of huisdieren kunnen worden ingeslikt.
- Haal batterijen niet uit elkaar, sluit ze nooit kort en gooi ze nooit in het vuur. Probeer nooit gewone, niet oplaadbare batterijen te laden. Er bestaat explosiegevaar!



## 6. Kenmerken en functies

---

- Luidsprekeropstelling rechts/links of als soundbar
- Opstelling of wandmontage mogelijk
- Draadloze subwoofer (uitsluitend bij model TB378WW 2.1 Soundbar)
- Comfortabele besturing via afstandsbediening
- 3 soundeffecten
- Draadloze Bluetooth®-weergave met NFC-functie
- Digitale ingang (optisch en coaxiaal)
- Analoge ingang (3,5 mm cinchbus)

# 7. Overzicht

## Luidspreker

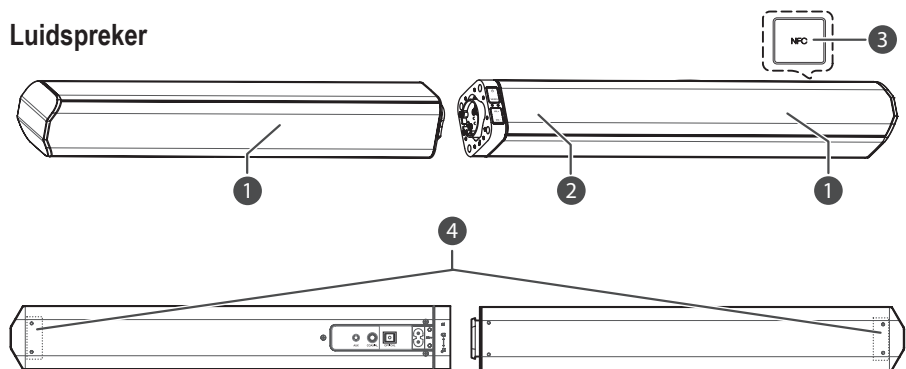

- 1 Luidspreker
- 2 IR-sensor
- 3 NFC-sensorbereik
- 4 Schroeven voor wandhouder
- 5 Knop SOURCE
- 6 Knop  $\psi$
- 7 Bedrijfsindicatie
- 8 Knoppen VOL+/VOL-
- 9 Aansluiting AUX
- 10 Aansluiting COAXIAL
- 11 Aansluiting OPTICAL
- 12 Netaansluiting AC -

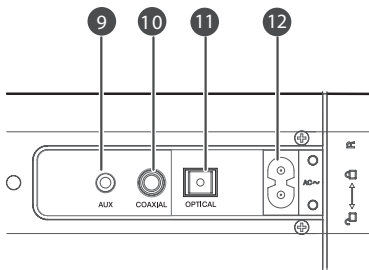
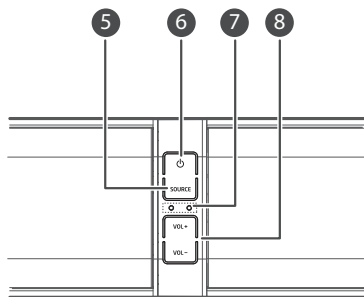

## Subwoofer (uitsluitend bij model TB378WW 2.1 Soundbar)

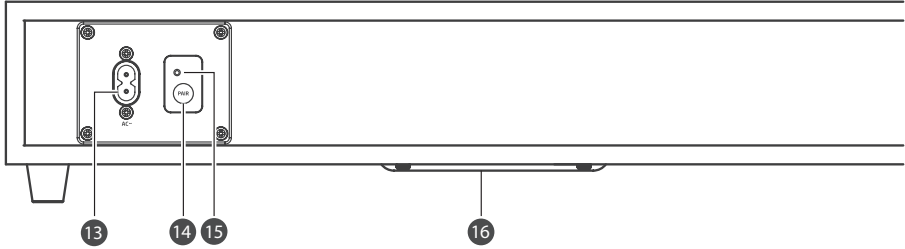

- 13 Netaansluiting AC -
- 14 Knop PAIR
- 15 LED PAIR
- 16 Luidspreker

## Afstandsbediening

- 17 Knop
- 18 Knoppen VOL+/VOL-
- 19 Knoppen AUX/BT/OPT-COA
- 20 Knop MUTE
- 21 Knoppen
- 22 Knop /PAIR
- 23 Knoppen NEWS/MOVIE/MUSIC

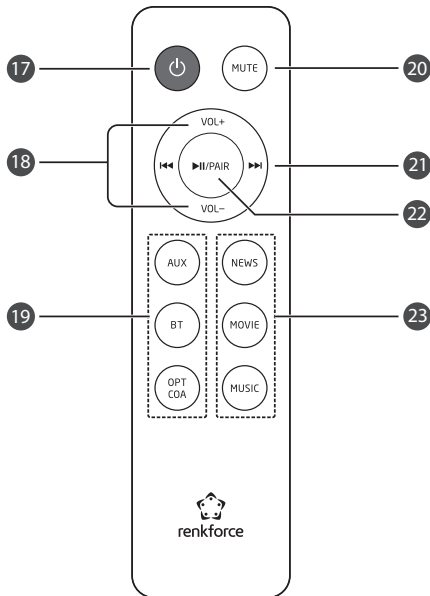

## 8. Opstelling/montage



Houd bij de keuze van een opstel-/montageplaats rekening met het feit, dat schokken, trillingen, stof, koude, hitte en vochtigheid vermeden moeten worden. Er mogen bovendien geen sterke transformatoren of motoren in de buurt van het apparaat zijn.

Dek het apparaat of eventueel aanwezige verluchtingsopeningen nooit af. Zorg bij de opstelling/montage met andere apparatuur op voldoende ventilatie. Bewaar voldoende afstand tot andere toestellen en muren. Plaats het product niet in de onmiddellijke omgeving van warmtebronnen. Richt geen sterke stralers of lichtbronnen op het apparaat. Dit kan leiden tot oververhitting (brandgevaar!).

U mag voor de montage van het product geen bijkomende gaten of schroeven in de behuizing boren of vastschroeven. Hierdoor kunnen onder spanning staande onderdelen bloot komen te liggen.

Zorg dat bij de opstelling/montage van het product het netsnoer niet wordt afgekneld of door scherpe randen wordt beschadigd.

De luidsprekers kunnen op verschillende manieren worden opgesteld of gemonteerd:

- A Verticale opstelling
- B Horizontale opstelling
- C Horizontale wandmontage

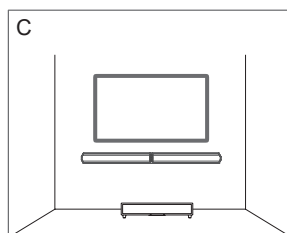
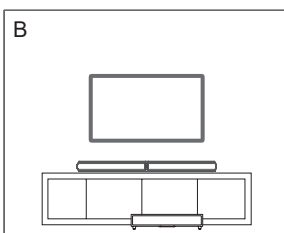
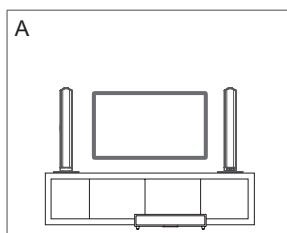

→ De in de afbeeldingen getoonde subwoofer is uitsluitend bij model TB378WW 2.1 Soundbar aanwezig.

### a) Opstelling

#### Verticale opstelling

- Bevestig de luidsprekervoeten aan de luidsprekers, zoals getoond in de volgende afbeelding.
- Steek hiervoor de luidsprekers op de voeten (stap 1) en draai tot ze vastzitten (stap 2).
- Verbind de luidsprekers met de kabels aan de luidsprekervoeten door de beide stekkers te verbinden (stap 3).

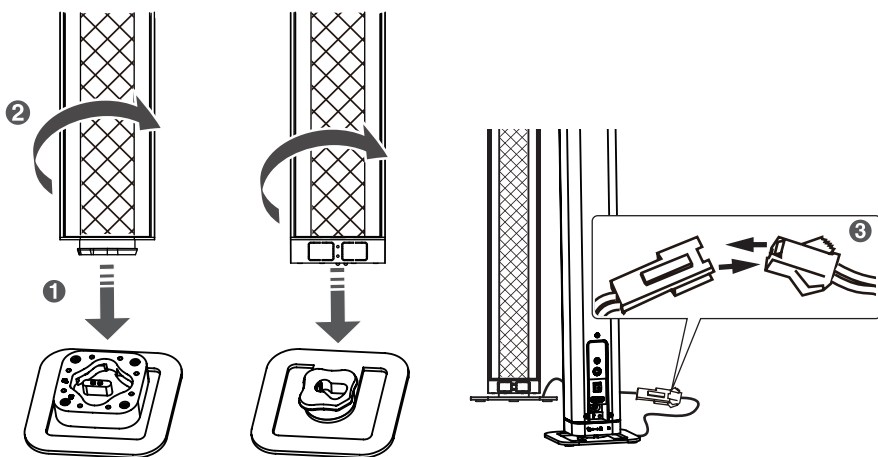

### Horizontale opstelling

- Monteer beide luidsprekers zoals afgebeeld samen.
- Draai de luidsprekers naar elkaar toe tot ze vastklikken.

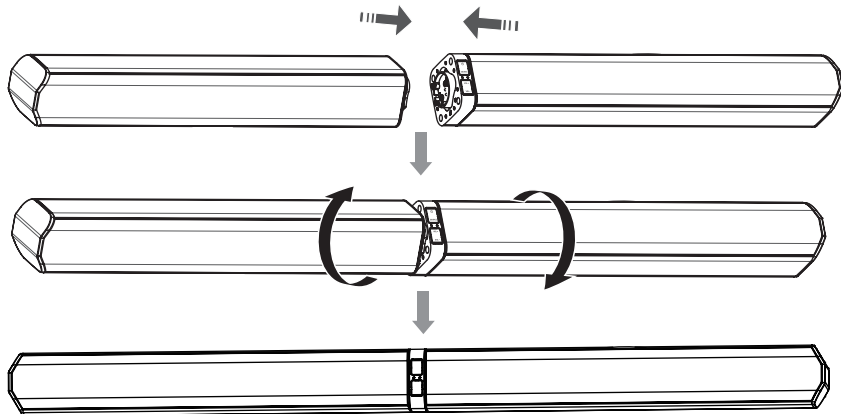

- Plak de meegeleverde rubberen voetjes aan de onderkant van de zo ontstane soundbar.

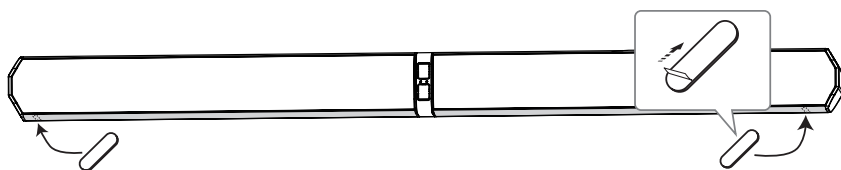

## b) Wandmontage



De wandmontage is uitsluitend toegelaten wanneer de toestand van de muur hiervoor geschikt is. Dunne lichtbouwwallen of gipskartonplaten met labiele onderconstructies zijn normaal gezien ongeschikt. In de vakhandel zijn er echter speciale pluggen voor dergelijke montageplaatsen. Vraag in geval van twijfel voor de montage aan een vakman.

Naargelang de ondergrond (bv. beton) moet voor de montage een geschikt montage materiaal worden gebruikt (schroeven, pluggen, etc.) De meegeleverde pluggen en schroeven zijn uitsluitend geschikt voor massieve wanden. Speciale pluggen en schroeven zijn niet meegeleverd en moeten afhankelijk van de toestand van de wand afzonderlijk worden aangekocht.

Plan de montageplaats zorgvuldig zodat de soundbar zich na de montage op de gewenste plaats (hoogte en positie) bevindt.

Zorg er bij het boren of vastschroeven voor, dat er geen kabels of leidingen in de wand beschadigd worden. Als per ongeluk elektrische leidingen worden aangeboord, bestaat er levensgevaar door elektrische slag!

Let bij de omgang met elektrisch gereedschap (bv. een boormachine) op uw veiligheid. Houd rekening met de veiligheidsvoorschriften in de overeenkomstige handleidingen.

1 Verwijder de schroeven voor de wandhouders (4) van de luidsprekers.

2 Bevestig de wandhouders met de eerder verwijderde schroeven (4) aan de luidsprekers.

3 Voor twee bevestigingsgaten voor de wandhouders in het bevestigingsoppervlak. De gaten moeten op een afstand van 778 mm worden geboord. Gebruik een waterpas voor de horizontale afstelling. De diameter van de boorgaten moet op de gebruikte pluggen worden afgestemd. Wanneer u de meegeleverde schroeven en pluggen gebruikt, boort u gaten met een diameter van 6 mm.

4 Wanneer u pluggen gebruikt, steekt u deze in de eerder geboorde gaten. De pluggen moeten helemaal in het boorgat worden geplaatst. Gebruik indien nodig een hamer om ze helemaal te verzinken.

5 Schroef twee schroeven in de bevestigingsgaten en laat de schroefkoppen ongeveer 5 mm uit het boorgat steken. Hang de soundbar met de wandhouders aan beide schroefkoppen.

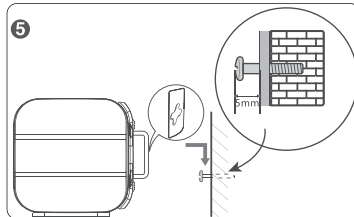
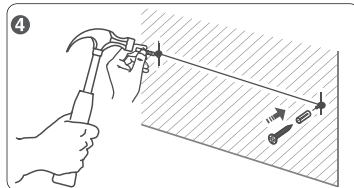
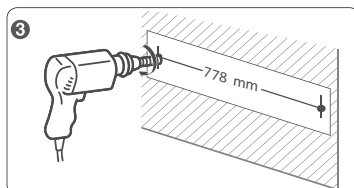
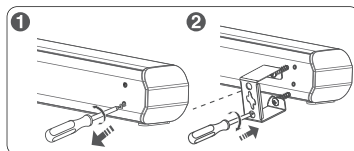

## 9. Voorbereiding van de afstandsbediening

Het bereik van de afstandsbediening bedraagt max. 6 m. Let op dat er zich geen voorwerpen (bv. meubels) tussen de afstandsbediening en de soundbar bevinden aangezien hierdoor het overdrachtsignaal kan worden gestoord.

→ Bij de eerste ingebruikname is de batterij van de afstandsbediening door een isoleerfolie tegen ontladen beschermd. Verwijder de folie voor gebruik door deze uit het batterijvak van de afstandsbediening te trekken.

Vermijd het gebruik van de afstandsbediening in de buurt van andere producten die infraroodstralen opwekken aangezien hierdoor de werking van de afstandsbediening kan worden gestoord. Anderzijds kunnen andere afstandsbedieningen door deze afstandsbediening worden gestoord wanneer deze in hun buurt wordt gebruikt.

### Vervangen van de batterijen

Wanneer de afstandsbediening niet goed meer werkt of het bereik afneemt, is de batterij leeg en moet worden vervangen door een nieuwe batterij van hetzelfde type.

- 1 Verwijder de borgschroef aan de onderkant van de afstandsbediening en schuif het batterijvakdeksel open.
- 2 Verwijder de lege batterij en plaats een nieuwe 3 V lithium knopcel CR2032. De juiste polariteit is aangegeven in het batterijvak.
- 3 Schuif het batterijvakdeksel terug op de afstandsbediening en maak het opnieuw vast met de eerder verwijderde borgschroef.

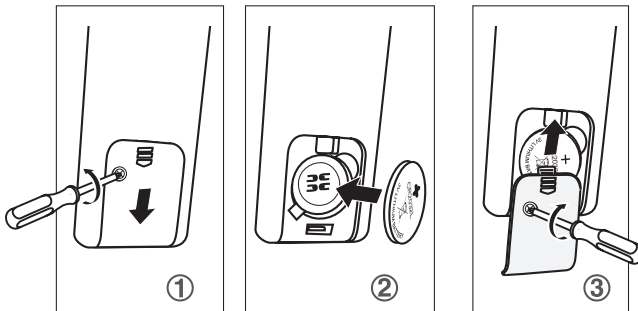

# 10. Aansluiten

De soundbar beschikt over een analoge en twee digitale ingangen. Gebruik voor de aansluiting aan het tv-toestel indien mogelijk de digitale ingangen aangezien de geluidskwaliteit via deze ingangen het beste is.

Aan de analoge ingang kunt u ofwel de analoge uitgang van uw tv-toestel (wanneer het tv-toestel niet over een digitale uitgang beschikt) of een ander analogo weergave-apparaat aansluiten.

## a) Aan de digitale ingangen aansluiten

### Coaxiaalingang

- Sluit de coaxiale tv-audiuitgang aan de aansluiting COAXIAL (10) aan.
- Gebruik voor de aansluiting een digitale cinchkabel (niet inbegrepen).

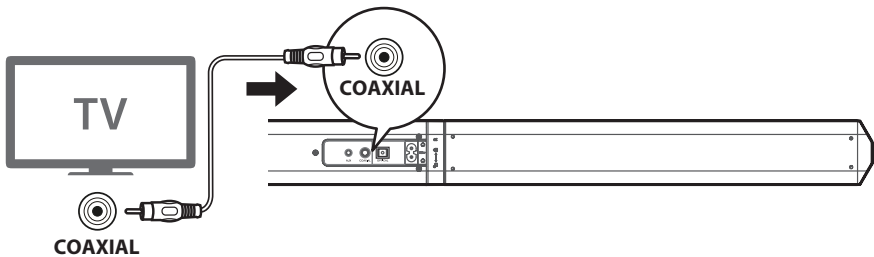

### Optische ingang

- Sluit de optische tv-audiuitgang aan de aansluiting OPTICAL (11) aan.
- Gebruik voor de aansluiting een optische digitale kabel (niet inbegrepen).

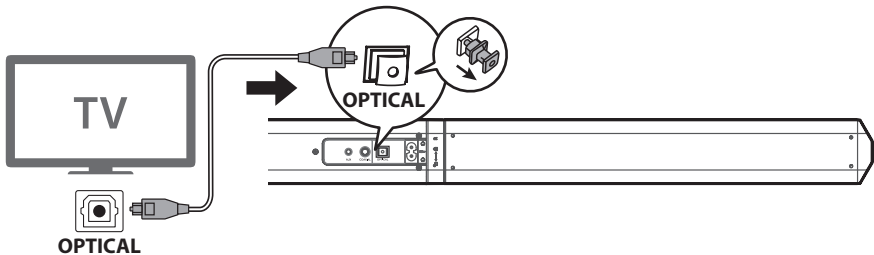



## b) Aan de analoge ingang aansluiten

- Sluit de analoge tv-audiouitgang of de koptelefoonuitgang aan de aansluiting AUX (9) aan.
- Als uw tv-toestel reeds via een van de digitale ingangen COAXIAL (10) of OPTICAL (11) werd aangesloten, kunt u hier ook de analoge audiouitgang van een ander audioapparaat (bv. mediaspeler, stereo-installatie, etc.) aansluiten.
- Gebruik voor de aansluiting volgens noodzaak een van de meegeleverde aansluitkabels (A of B).

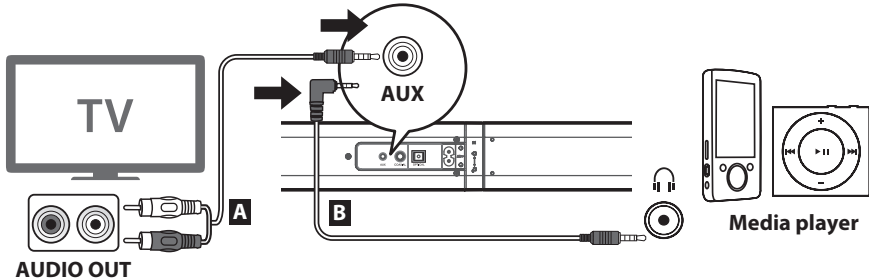

## c) Netaansluiting



Het stopcontact waarop de soundbar en subwoofer (uitsluitend bij model TB378WW 2.1 Soundbar) wordt aangesloten, moet zich in de buurt van het apparaat bevinden en makkelijk toegankelijk zijn zodat het apparaat in geval van storingen snel en zonder gevaren van de netspanning kan worden gescheiden.

Verzekert dat de spanningsaanduiding op de soundbar en de subwoofer (uitsluitend bij model TB378WW 2.1 Soundbar) overeenstemt met de netspanning van uw stroombron. Probeer het apparaat nooit op een andere spanningsbron te laten werken.

Zorg ervoor dat het netsnoer niet met andere kabels in aanraking komt.

Wees voorzichtig bij het omgaan met netsnoeren en netaansluitingen. Netspanning kan levensgevaarlijke elektrische schokken veroorzaken.

Laat kabels niet los liggen. Deze dienen op deskundige wijze gelegd te worden om gevaar voor ongevallen te voorkomen.

- Verbind de kleinere stekker van het netsnoer in de netaansluiting AC~ (12) op de luidspreker.
- Steek de kleinere stekker van het tweede netsnoer in de netaansluiting AC~ (13) op de subwoofer (uitsluitend bij model TW378W 2.1 Soundbar).
- Steek de netstekker(s) van het(de) netsnoer(en) in een wandcontactdoos.

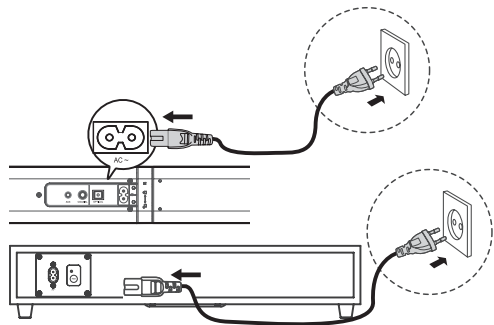

# 11. Subwoofer pairen

---

→ Dit hoofdstuk heeft uitsluitend betrekking op het model TB378WW 2.1 Soundbar. Wanneer u het model TB378 2.0 Soundbar hebt gekocht, leest u het volgende hoofdstuk.

Vóórdat een draadloze overdracht tussen de luidsprekers en subwoofer mogelijk is, moeten beide apparaten aan elkaar worden gekoppeld. Deze procedure wordt "pairing" genoemd.

## a) Automatisch pairen

- De subwoofer verbindt zich normaal gezien automatisch met de luidsprekers wanneer beide apparaten van stroom worden voorzien en de luidsprekers worden ingeschakeld.
- Tijdens het pairingproces knippert de LED PAIR (15) op de subwoofer.
- Wanneer het pairingproces is afgesloten, brandt de LED PAIR (15) op de subwoofer voortdurend.

→ Druk niet op knop PAIR (14) op de subwoofer behalve wanneer u het manuele pairingproces wilt starten.

Wanneer de subwoofer zich niet automatisch met de luidsprekers verbindt, voert u het manuele pairingproces (zie volgend hoofdstuk) uit.

## b) Manueel pairen

- Verzekert dat de luidsprekers en de subwoofer met het stroomnet zijn verbonden en de luidsprekers uitgeschakeld zijn (het bedrijfsindicatielampje (7) moet rood oplichten).
- Houd de knop PAIR (14) op de subwoofer ingedrukt tot de LED PAIR (15) snel knippert.
- Schakel de luidsprekers met knop  $\odot$  (6) op de luidsprekers of knop  $\odot$  (17) op de afstandsbediening in.
- Wanneer het pairingproces is afgesloten, brandt de LED PAIR (15) op de subwoofer voortdurend.
- Wanneer de LED PAIR (15) op de subwoofer verder knippert, werd het pairingproces niet foutvrij afgesloten. Ontkoppel de subwoofer in dit geval gedurende ongeveer drie minuten van de stroomvoorzorging en herhaal het hierboven beschreven proces.

→ Het manuele pairingproces moet slechts eenmaal worden uitgevoerd. Wanneer u deze een volgende keer inschakelt verbindt de subwoofer zich automatisch met de luidsprekers.

Wanneer de subwoofer niet met de luidsprekers kan worden verbonden, schakelt u alle eventueel storende apparaten in de nabije omgeving (bv. microgolf, sterke motoren, draadloze telefoons, mobiele telefoons, etc.) uit en voert u het pairingproces opnieuw uit.

De subwoofer moet zich op een afstand van max. 6 m van de luidsprekers bevinden.

Wanneer het pairingproces niet is geslaagd en de luidsprekers ingeschakeld zijn, knippert het bedrijfsindicatielampje (7) op de luidsprekers oranje.

# 12. Bediening

---

## a) In-/uitschakelen

- Wanneer de luidsprekers met het stroomnet verbonden zijn, bevinden de luidsprekers zich in de stand-bymodus en brandt het bedrijfsindicatielampje (7) rood.
- Druk op knop  $\odot$  (6) op de luidsprekers of knop  $\odot$  (17) op de afstandsbediening om de soundbar in te schakelen. Het bedrijfsindicatielampje (7) brandt groen.
- Druk op knop  $\odot$  (6) op de luidsprekers of opnieuw op knop  $\odot$  (17) op de afstandsbediening om de soundbar opnieuw uit te schakelen. Het bedrijfsindicatielampje (7) brandt opnieuw rood.

→ Wanneer 15 minuten lang geen ingangssignaal wordt herkend, schakelt de soundbar zich automatisch uit.

Om de soundbar volledig uit te schakelen, moet de netstekker (bij model TB378WW 2.1 Soundbar bijkomend de netstekker van de subwoofer) worden uitgetrokken.

## b) Audio-ingangen kiezen

- Druk herhaaldelijk op de knop SOURCE (5) op de soundbar om de gewenste audio-ingangen te kiezen. Het bedrijfsindicatielampje (7) brandt in verschillende kleuren om de gekozen ingang te identificeren:
  - AUX > groen
  - OPTICAL > oranje (permanent)
  - COAXIAL > oranje (knipperend)
  - BT (Bluetooth®) > blauw
- U kunt de audio-ingangen ook rechtstreeks met de knoppen AUX/BT/OPT-COA (19) op de afstandsbediening selecteren.

→ Om tussen de digitale ingangen OPTICAL en COAX om te schakelen, drukt u opnieuw op knop OPT-COA (19) op de afstandsbediening.

Wanneer de digitale ingang (OPTICAL of COAX) is geselecteerd, moet de audio-uitvoer op het aangesloten weergave-apparaat op PCM zijn ingesteld.

## c) Volume instellen

- Druk op knoppen VOL+/VOL- (8) op de soundbar of de knoppen VOL+/VOL- (18) op de afstandsbediening om het volume in te stellen.
  - VOL+ verhoogt het volume
  - VOL- verlaagt het volume
- Om de soundbar stom te schakelen, drukt u op de knop MUTE (20) op de afstandsbediening.
- Om de stomschakeling opnieuw te deactiveren, drukt u opnieuw op de knop MUTE (20) of drukt u op de knoppen VOL+/VOL- (8) op de soundbar of de knoppen VOL+/VOL- (18) op de afstandsbediening.

→ Tijdens het instellen van het volume of bij een geactiveerde stomschakeling knippert het overeenkomstige bedrijfsindicatielampje (7).

Wanneer u het maximale volume hebt bereikt en de knop VOL+ indrukt, knippert het bedrijfsindicatielampje (7) eenmaal. Wanneer u het laagste volume hebt bereikt en de knop VOL- indrukt, knippert het bedrijfsindicatielampje (7) eenmaal.

## d) Soundeffect selecteren

- Druk op de knoppen NEWS/MOVIE/MUSIC (23) op de afstandsbediening om het gewenste soundeffect in te stellen:

NEWS > instelling voor nieuws

MOVIE > instelling voor films

MUSIC > instelling om muziek af te spelen

## e) Bluetooth®-bediening



Wanneer u voor het eerst uw Bluetooth®-apparaat met de soundbar gebruikt, moeten beide apparaten gekoppeld worden. Deze procedure wordt "pairing" genoemd. Na het koppelen herkent de soundbar uw Bluetooth®-apparaat wanneer de Bluetooth®-modus is ingeschakeld. Let echter op dat het meerdere seconden kan duren voor de verbinding is gemaakt. Als er binnen de twee minuten geen verbinding is gemaakt, schakelt de soundbar naar de laatst gemaakte audiobron terug.

→ Het overdrachtbereik bedraagt ca. 8 m bij direct gezichtsveld. Voorwerpen die zich tussen de Bluetooth®-apparaten bevinden kunnen het overdrachtbereik verminderen.

Controleer voor het koppelen de technische gegevens van uw Bluetooth®-apparaat. De compatibiliteit wordt niet met alle apparaten gewaarborgd. Bij enkele mobiele toestellen is het nodig een wachtwoord bij het koppelen in te voeren. Voer in dit geval "0000" in.

Wanneer het Bluetooth®-apparaat zwak wordt, is het mogelijk dat de verbinding met de soundbar wordt verbroken. Van zodra het signaal opnieuw sterker wordt, wordt de verbinding automatisch hersteld.

## Manueel paren

- Schakel de soundbar met knop  (6) op de luidsprekers of knop  (17) op de afstandsbediening in.
- Druk herhaald op knop SOURCE (5) op de soundbar of knop BT (19) op de afstandsbediening om de Bluetooth®-modus in te schakelen. Het bedrijfsindicatielampje (7) knippert langzaam blauw.
- Houd de knop /PAIR (22) gedurende ca. 3 seconden lang ingedrukt. De tv soundbar schakelt in de pairingmodus en geeft de akoestische melding "Pairing" (koppelen) als bevestiging weer. Het bedrijfsindicatielampje (7) knippert snel blauw.
- Activeer Bluetooth® op uw mobiel toestel (bv. smartphone) en start het zoeken naar Bluetooth®-apparaten.

- De soundbar verschijnt op het scherm van uw mobiel toestel met zijn modelnaam. Selecteer de soundbar om het apparaat te koppelen. De soundbar geeft de akoestische melding "Paired" (gekoppeld) als bevestiging weer en het bedrijfsindicatielampje (7) brandt constant blauw.
- Start nu het afspelen van muziek op uw mobiel toestel.

#### **Kies een van de volgende mogelijkheden om de Bluetooth®-verbinding te verbreken:**

- Deactiveer Bluetooth® op uw mobiel toestel. De soundbar geeft de akoestische melding "Disconnected" (verbinding verbroken) als bevestiging weer.
- Schakel de soundbar naar een andere audiobron om (bv. AUX).
- Houd de knop ►||/PAIR (22) gedurende ca. 3 seconden lang ingedrukt. De soundbar geeft de akoestische melding "Pairing" weer.

#### **Pairing met NFC-functie**

NFC staat voor Near Field Communication en betekent communicatie in de nabije omgeving. Let op dat NFC met deze soundbar alleen werkt als uw mobiel toestel met NFC is uitgerust.

- Schakel de soundbar met knop ☺ (6) op de luidsprekers of knop ☺ (17) op de afstandsbediening in.
- Druk herhaald op knop SOURCE (5) op de soundbar of knop BT (19) op de afstandsbediening om de Bluetooth®-modus in te schakelen. Het bedrijfsindicatielampje (7) knippert langzaam blauw.
- Activeer NFC op uw mobiel toestel.
- Plaats uw mobiel toestel op het NFC-sensorbereik (3) (zie volgende afbeelding).
- Uw mobiel toestel trilt of een bericht verschijnt op het scherm.

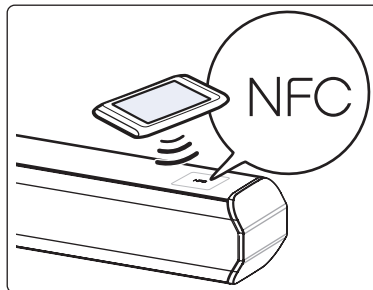

- De soundbar geeft de akoestische melding "Paired" (gekoppeld) als bevestiging weer en het bedrijfsindicatielampje (7) brandt constant blauw.
- Nu kunt u uw mobiel toestel van het NFC-sensorbereik (3) verwijderen en beginnen muziek af te spelen.
- Om uw mobiel toestel opnieuw te ontkoppelen, plaatst u het opnieuw op het NFC-sensorbereik (3). De soundbar geeft de akoestische melding "Disconnected" (verbinding verbroken) als bevestiging weer en het bedrijfsindicatielampje (7) knippert opnieuw langzaam blauw.

➔ Bij de gegevensoverdracht met NFC moet eventueel het deksel/beschermhuls van uw mobiel toestel worden verwijderd om voldoende verbinding te verkrijgen.

## Bluetooth®-weergave

U kunt met deze soundbar muziek draadloos van een Bluetooth®-apparaat afspelen. Het weergave-apparaat moet de draadloze audioweergave A2DP ondersteunen.

Wanneer het apparaat bovendien het profiel AVRCP ondersteunt, kan het afspelen zelfs via de afstandsbediening van de soundbar worden gestuurd.

- Start het afspelen van muziek op uw mobiel toestel.
- Wanneer uw mobiel toestel AVCRP ondersteunt, worden de volgende functies met de afstandsbediening ondersteunt:

Knop ►II/PAIR (22)	afspelen, pauze
Knoppen I◀◀/▶▶I (21)	naar het vorige/volgende nummer gaan

## 13. Problemen oplossen

---

U heeft met de soundbar een product aangeschaft dat volgens de nieuwste stand der techniek is ontwikkeld en veilig is in het gebruik. Als het toch tot problemen of storingen komt, kunnen de volgende verklaringen bij het oplossen van het probleem nuttig zijn.

### Geen werking.

- Verzekert dat het netsnoer correct met de soundbar (en evt. de subwoofer) is verbonden.
- Controleer of er stroom aan de contactdoos aanwezig is.
- Schakel de soundbar van de stand-bymodus (bedrijfsindicatielampje (7) licht rood op) in de bedrijfsmodus.

### De afstandsbediening werkt niet

- Het bereik van de afstandsbediening werd overschreden of er bevinden zich voorwerpen tussen de afstandsbediening en soundbar die de signaaloverdracht verhinderen.
- De afstandsbediening werd niet naar de soundbar gericht.
- De batterij van de afstandsbediening is met de verkeerde polariteit (+/-) geïnstalleerd.
- De batterij van de afstandsbediening is leeg. Batterij vervangen.

### Storende geluiden zijn hoorbaar

- De stekkers van de aansluitkabels zijn vervuild. Reinig de stekkers met een licht vochtige doek.

### Het apparaat reageert niet op toetsenbevelen

- De ingebouwde processor moet worden teruggezet. Schakel hiervoor de soundbar uit, ontkoppel hem enkele minuten van het stroomnet en neem hem dan opnieuw in gebruik.

### Geen geluidsuitvoer

- Controleer of de gewenste audiobron is ingeschakeld.
- Verzekert dat de juiste audio-ingang is geselecteerd.
- Verzekert dat de mute-schakeling gedeactiveerd is en het volume voldoende hoog is ingesteld.
- Verzekert dat het geluidsformaat aan de audiobron bij het gebruik van de digitale ingangen op PCM is ingesteld.

### Bluetooth®-naam van de soundbar verschijnt niet op het mobiel toestel

- Controleer of Bluetooth® op uw mobiel toestel is geactiveerd.
- Zoek met uw mobiel toestel naar Bluetooth®-apparaten.
- De apparaten zijn niet gekoppeld. Koppel uw mobiel apparaat met de soundbar.

## 14. Onderhoud en reiniging

---



Gebruik in geen geval agressieve reinigingsmiddelen, reinigingsalcohol of andere chemische oplosmiddelen, omdat deze schade kunnen veroorzaken aan de behuizing of zelfs de werking aantasten.

- Koppel het product voor elke reinigingsbeurt los van de stroomvoorziening.
- Gebruik een droge, pluisvrije doek om het product te reinigen.
- Er bevinden zich geen onderhoudsonderdelen in het binnenste van het product; open/vervang ze daarom nooit.
- Wis de soundbar en de subwoofer (bij model TB378WW 2.1 Soundbar) regelmatig met een droge doek af om stof te verwijderen.
- Vervang de batterij van de afstandsbediening wanneer de signalen van de soundbar niet correct of slechts onregelmatig worden ontvangen.

## 15. Verklaring van overeenstemming (DOC)

---

Hiermee verklaart Conrad Electronic SE, Klaus-Conrad-Straße 1, D-92240 Hirschau, dat dit product met richtlijn 2014/53/EU overeenstemt.

→ De volledige tekst van de EU-conformiteitsverklaring is beschikbaar op het volgende internetadres: [www.conrad.com/downloads](http://www.conrad.com/downloads)

Kies een taal door een vlagsymbool te selecteren en voer het bestelnummer van het product in het zoekveld in; vervolgens kunt u de EU-conformiteitsverklaring in pdf-formaat downloaden.

# 16. Afvoer

---

## a) Product



Elektronische apparaten kunnen gerecycled worden en horen niet thuis in het huisvuil. Het product dient na afloop van de levensduur volgens de geldende wettelijke voorschriften te worden afgevoerd. Verwijder evt. de geplaatste batterij uit de afstandsbediening en gooi deze afzonderlijk van het product weg.

## b) Batterijen



U bent als consument wettelijk verplicht om alle lege accu's en batterijen in te leveren; het afvoeren van lege batterijen via het gewone huisvuil is verboden.

Batterijen die schadelijke stoffen bevatten worden gekenmerkt door het hiernaast vermelde symbool, dat erop wijst dat deze niet via het huisvuil mogen worden afgevoerd. De aanduidingen voor irriterend werkende, zware metalen zijn: Cd=cadmium, Hg=kwik, Pb=lood (de aanduiding staat op de batterij, bv. onder het vuilnisbak-symbool dat links afgebeeld is).

Lege batterijen kunt u gratis inleveren bij de verzamelplaatsen van uw gemeente, onze filialen of andere verkooppunten van batterijen.

Zo voldoet u aan de wettelijke verplichtingen voor afvalscheiding en draagt u bij aan de bescherming van het milieu.



## 17. Technische gegevens

	Soundbar	Subwoofer (uitsluitend model TB378WW 2.1)	Afstandsbediening
Stroomvoorziening	220-240 V/AC, 50/60 Hz	220-240 V/AC, 50/60 Hz	Batterij CR2032
Vermogensopname	<0,5 / 30 W (stand-by/max.)	<0,5 / 30 W (stand-by/max.)	
Uitgangsvermogen	2 x 30 W (max.)	1 x 60 W (max.)	
Frequentiebereik	200-20.000 Hz	40-200 Hz	
Ingangsgevoeligheid	700 mV		
Geluidsdruk	90 dB	100 dB	
Impedantie	2 x 8 ohm	4 Ohm	
BT-bereik	ca. 8 m	ca. 6 m	
BT-draadloze frequentie	2402-2480 MHz	2400-2483 MHz	
BT-zendvermogen	<20 dBm	<10 dBm	
BT versie	3.0	3.0	
IR-bereik			ca. 6 m
Afmetingen (B x H x D):	818 x 60 x 60 mm (Soundbar) 100 x 426 x 100 mm (afzonderlijk)	465 x 255 x 95 mm	40 x 11 x 147 mm
Gewicht	1,6 kg	3,5 kg	50 g
Bedrijfstemperatuur	-10 tot +40 °C	-10 tot +40 °C	-10 tot +40 °C
Opslagtemperatuur	-20 tot +75 °C	-20 tot +75 °C	-20 tot 75 °C





**(D)** Dies ist eine Publikation der Conrad Electronic SE, Klaus-Conrad-Str. 1, D-92240 Hirschau ([www.conrad.com](http://www.conrad.com)).

Alle Rechte einschließlich Übersetzung vorbehalten. Reproduktionen jeder Art, z. B. Fotokopie, Mikroverfilmung, oder die Erfassung in elektronischen Datenverarbeitungsanlagen, bedürfen der schriftlichen Genehmigung des Herausgebers. Nachdruck, auch auszugsweise, verboten. Die Publikation entspricht dem technischen Stand bei Drucklegung.

Copyright 2017 by Conrad Electronic SE.

**(GB)** This is a publication by Conrad Electronic SE, Klaus-Conrad-Str. 1, D-92240 Hirschau ([www.conrad.com](http://www.conrad.com)).

All rights including translation reserved. Reproduction by any method, e.g. photocopy, microfilming, or the capture in electronic data processing systems require the prior written approval by the editor. Reprinting, also in part, is prohibited. This publication represent the technical status at the time of printing.

Copyright 2017 by Conrad Electronic SE.

**(F)** Ceci est une publication de Conrad Electronic SE, Klaus-Conrad-Str. 1, D-92240 Hirschau ([www.conrad.com](http://www.conrad.com)).

Tous droits réservés, y compris de traduction. Toute reproduction, quelle qu'elle soit (p. ex. photocopie, microfilm, saisie dans des installations de traitement de données) nécessite une autorisation écrite de l'éditeur. Il est interdit de le réimprimer, même par extraits. Cette publication correspond au niveau technique du moment de la mise sous presse.

Copyright 2017 by Conrad Electronic SE.

**(NL)** Dit is een publicatie van Conrad Electronic SE, Klaus-Conrad-Str. 1, D-92240 Hirschau ([www.conrad.com](http://www.conrad.com)).

Alle rechten, vertaling inbegrepen, voorbehouden. Reproducties van welke aard dan ook, bijvoorbeeld fotokopie, microverfilmung of de registratie in elektronische gegevensverwerkingsapparatuur, vereisen de schriftelijke toestemming van de uitgever. Nadruk, ook van uittreksels, verboden. De publicatie voldoet aan de technische stand bij het in druk bezorgen.

Copyright 2017 by Conrad Electronic SE.