









de	Originalbetriebsanleitung – 5
en	Original operating instructions – 9
fr	Notice d'instructions d'origine – 13
it	Istruzioni per l'uso originali – 18
nl	Originele gebruiksaanwijzing – 23
da	Originale driftsvejledning – 27
fi	Alkuperäinen käyttöohjekirja – 31
no	Originale driftsanvisningen – 35
sv	Originalbruksanvisning – 39
cs	Originální návod k obsluze – 43
hu	Eredeti üzemeltetési útmutató – 47
pl	Oryginalna instrukcja obsługi – 51
hr	Originalna uputa za rad – 56
sk	Originálny návod na obsluhu – 60
sl	Izvirno navodilo za obratovanje – 64
bg	Оригинално упътване за експлоатация – 68
ru	Оригинальная инструкция по эксплуатации – 73
ro	Instruciuni de functionare originale – 78
tr	Orijinal işletme kılavuzu – 82
el	Αυθεντικές οδηγίες χειρισμού – 86

a	4x	b	4x	c	2x	d	2x	e	2x	f	8x	g	4x
													



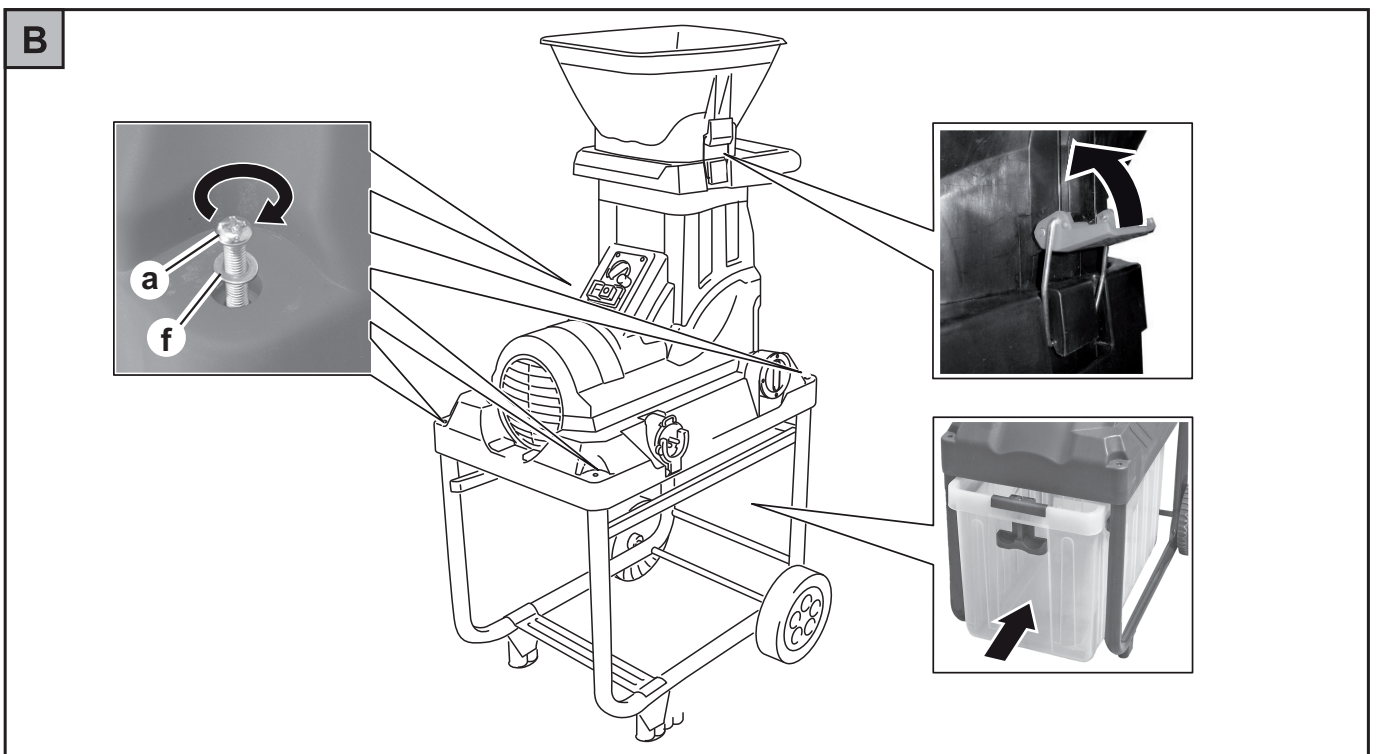
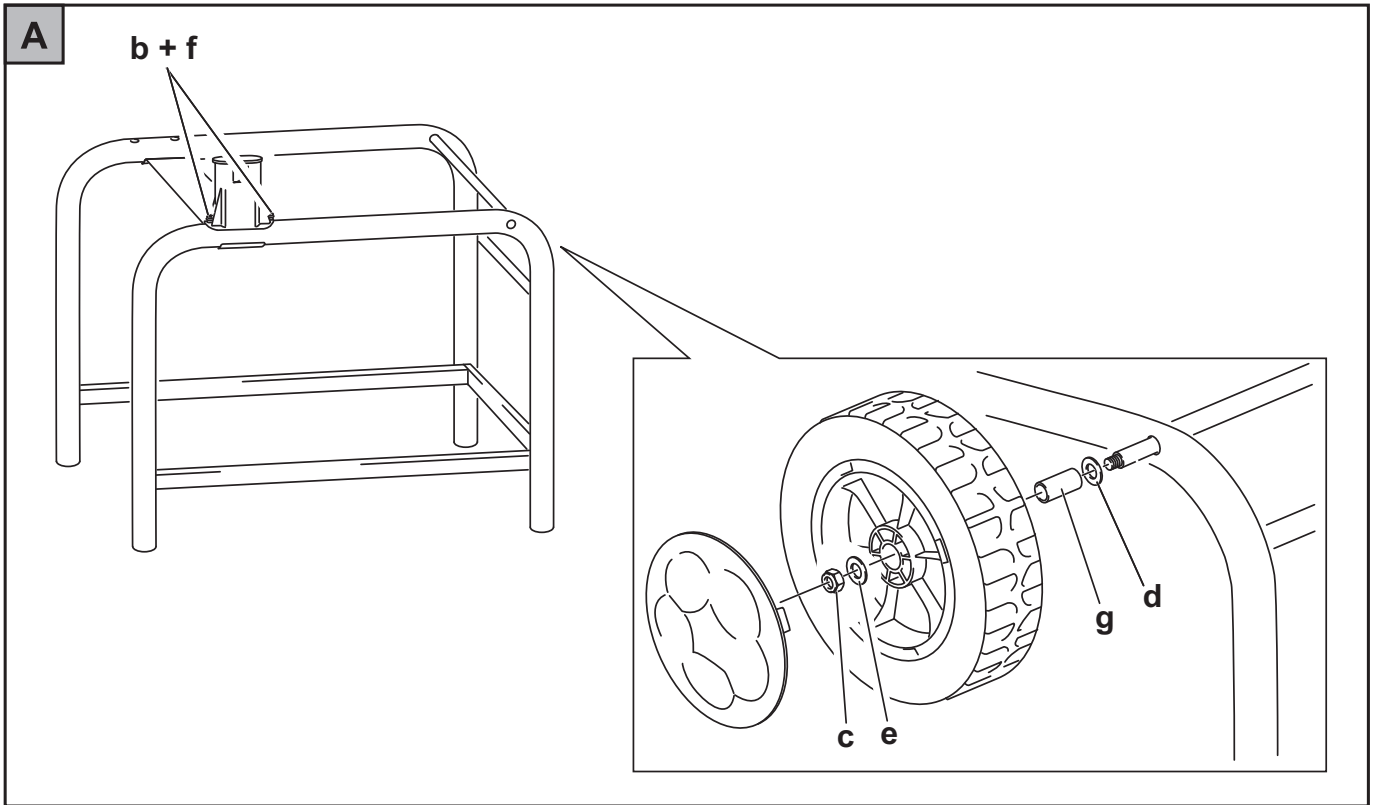
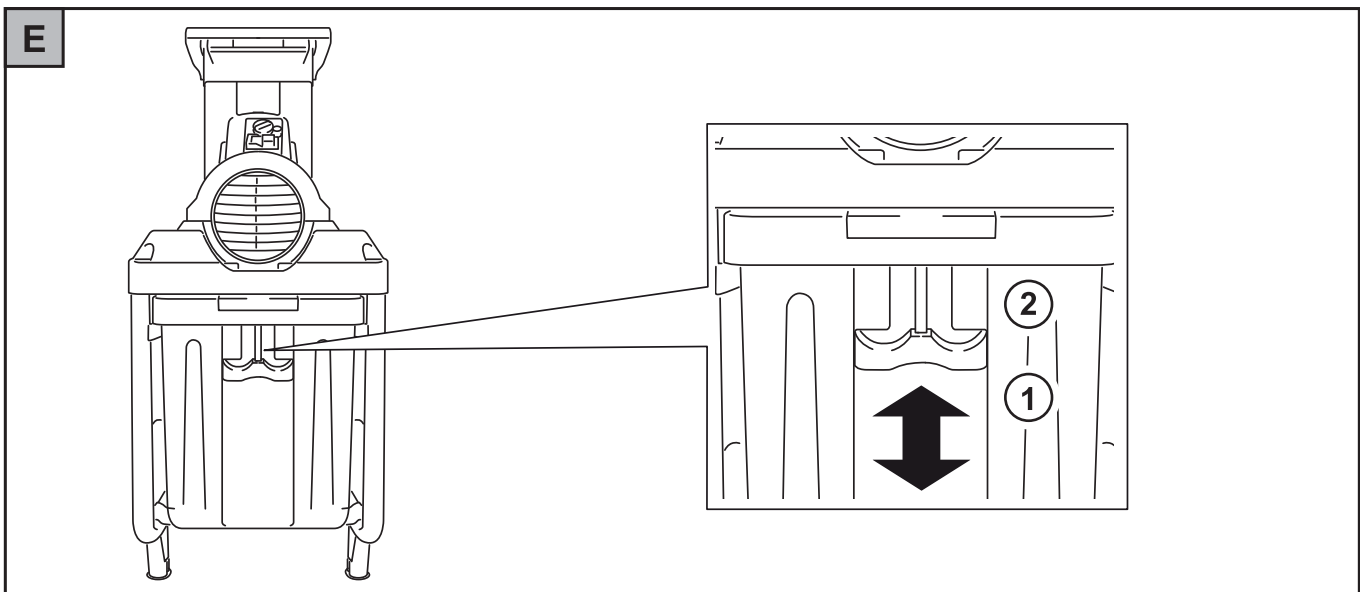
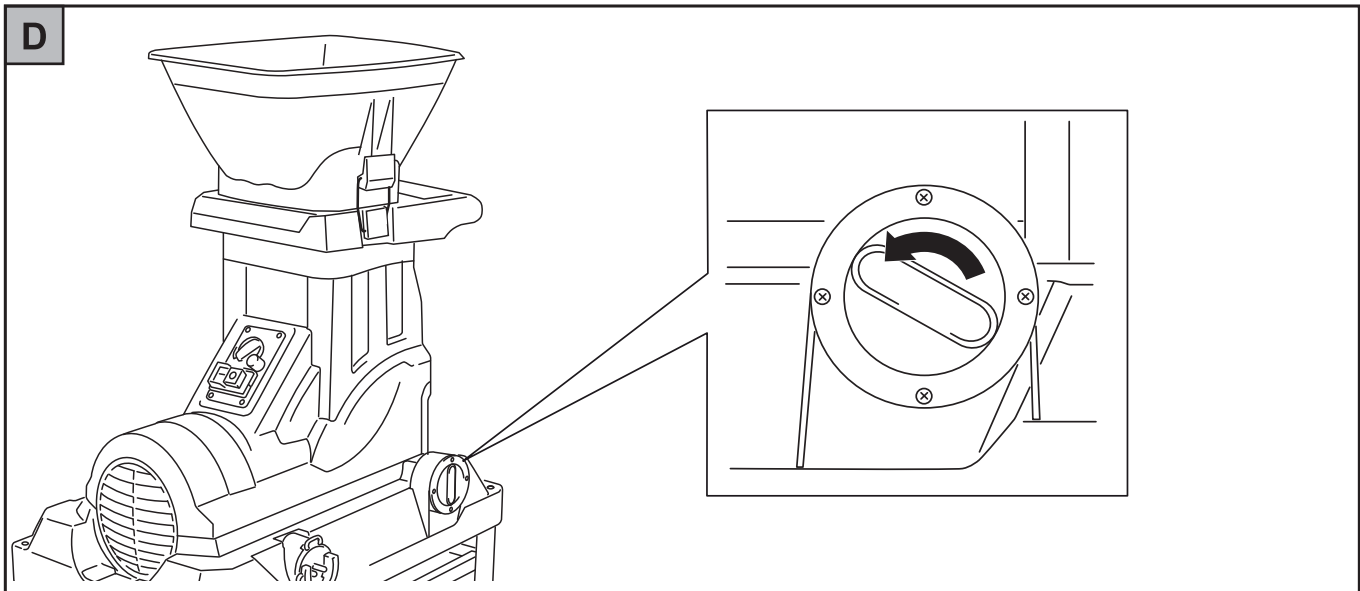
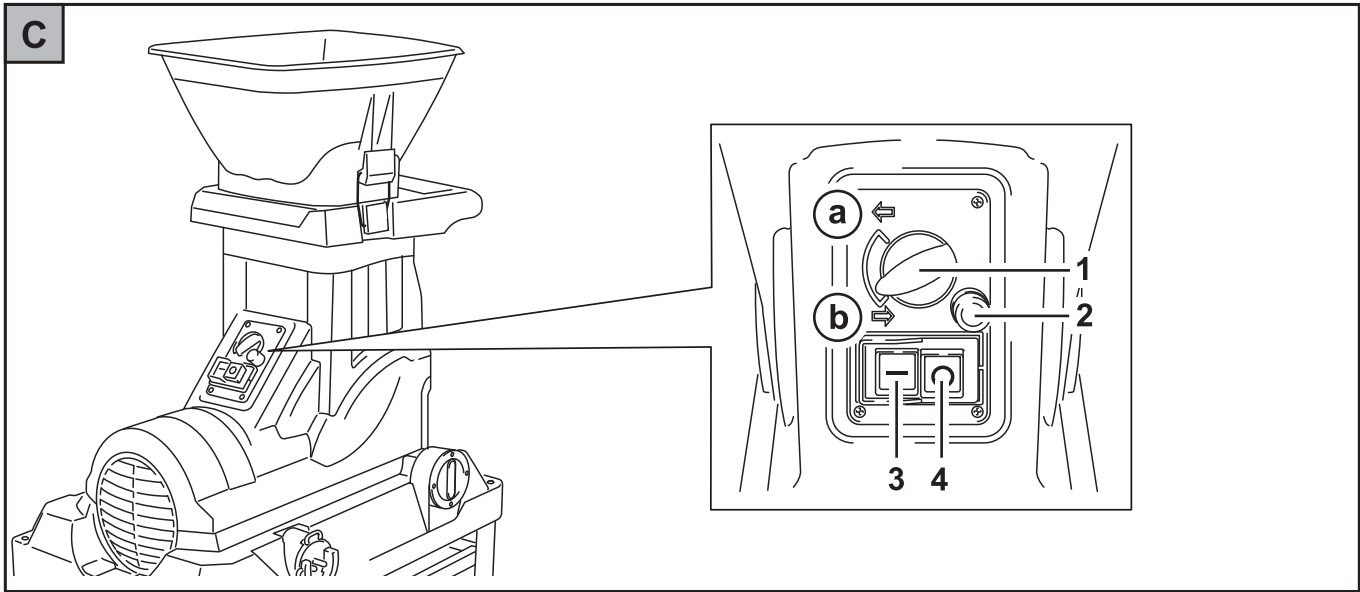

de

- 1 Einfülltrichter
- 2 Drehrichtungsschalter
- 3 Rückstellknopf / Überlastungsschutz
- 4 Ein-/Aussschalter
- 5 Netzstecker
- 6 Stellknopf Schneidwerk
- 7 Auffangbehälter

en

- 1 Hopper
- 2 Toggle switch
- 3 Reset button / overload protection
- 4 On/off switch
- 5 Mains plug
- 6 Cutting unit adjustment knob
- 7 Collection tray

fr

- 1 Entonnoir de remplissage
- 2 Interrupteur du sens de fonctionnement
- 3 Bouton de remise à zéro / Protection contre les surcharges
- 4 Interrupteur de marche/arrêt
- 5 Fiche secteur
- 6 Bouton de réglage de l'outil de coupe
- 7 Réservoir de récupération

it

- 1 Tramoggia di riempimento
- 2 Interruttore del senso di rotazione
- 3 Pulsante di ripristino/ protezione da sovraccarichi
- 4 Interruttore on-off
- 5 Spina
- 6 Manopola di regolazione gruppo di taglio
- 7 Contenitore di raccolta

nl

- 1 Vultrechter
- 2 Draairichtingsschakelaar
- 3 Terugstellknop / Overbelastingsbeveiliging
- 4 Aan/Uitschakelaar
- 5 Apparaatstekker
- 6 Instelknop hakselaar
- 7 Opvangbox

da

- 1 Ifyldningstragt
- 2 Rotationsretningsomskifter
- 3 Resetknop / overbelastningssikring
- 4 Tænd-/sluk-kontakt
- 5 Netstik
- 6 Indstillingsknop knive
- 7 Container

fi

- 1 Täyttösappilo
- 2 Pyörimissuuntakytkin
- 3 Palautusnappi / ylikuormitusuoja
- 4 Päälle-/Poiskytkin
- 5 Verkkopistoke
- 6 Terälaitteen asetusnappi
- 7 Astia

no

- 1 Påfyllingstrakt
- 2 Velger for rotasjonsretning
- 3 Tilbakestillingsknapp / Overlastvern
- 4 På-/Av-bryter
- 5 Nettstøpsel
- 6 Innstillingsknapp knivanordning
- 7 Container

sv

- 1 Påfyllningstratt
- 2 Omkopplare för rotationsriktning
- 3 Återställningsknapp/ överbelastningsskydd
- 4 Strömbrytare
- 5 Elkontakt
- 6 Inställningsknapp för skärverk
- 7 Behållare

cs

- 1 plnicí násypka
- 2 reverzační spínač
- 3 vratné tlačítko / ochrana proti přetížení
- 4 vypínač
- 5 síťová zástrčka
- 6 regulační tlačítko řezačky
- 7 Záchytná nádoba

hu

- 1 Adagolótlöcsér
- 2 Forgásirányváltó kapcsoló
- 3 Visszaállító gomb / túlterhelés elleni védelem
- 4 Be-/kikapcsoló gomb
- 5 Csatlakozódugó
- 6 Vágóegység beállítógomb
- 7 Gyűjtőtartály

pl

- 1 Lej napelniający
- 2 Przełącznik kier
- 3 Przycisk Reset / zabezpieczenie przed przeciążeniem
- 4 Włącznik/wyłącznik
- 5 Wtyczka sieciowa
- 6 Pokrętko ustawień noży
- 7 Zbiornik

hr

- 1 Lijevak za punjenje
- 2 Prekidač za smjer vrtnje
- 3 Gumb za vraćanje na početni položaj / zaštita od preopterećenja
- 4 Gumb za uklj./isklj.
- 5 Mrežni utikač
- 6 Izvršni gumb mehanizma za rezanje
- 7 Prihvatni spremnik

sk

- 1 Plniaci lievnik
- 2 Spínač smeru otáčania
- 3 Nulovacie tlačidlo / ochrana proti pret'aženiu
- 4 Vypínač



- 5 Siet'ová zásuvka
- 6 Nastavovacie tlačidlo žacieho mechanizmu
- 7 Zberná nádoba

sl

- 1 Lijak
- 2 Vrtljivo stikalo
- 3 Ponastavitveni gumb/prenapetostna zašèita
- 4 Stikalo za vklop/izklop
- 5 Vtikaè
- 6 Nastavitveni gumb za rezila
- 7 Prestrezna posoda

bg

- 1 Пълначна фуния
- 2 Превключвател на посоката на въртене
- 3 Копче за нулиране / Защита от претоварване
- 4 Прекъсвач включване/изключване
- 5 Щепсел за захранване
- 6 Командно копче режещ механизъм
- 7 Торба уловител

ru

- 1 Загрузочный раструб
- 2 Переключатель направления вращения
- 3 Кнопка возврата/защита от перегрузки
- 4 Выключатель
- 5 Сетевой штекер
- 6 Кнопка управления режущим механизмом
- 7 Приемная емкость

ro

- 1 Pãlnie de umplere
- 2 Comutator pentru direcția de rotație
- 3 Buton de resetare / Protecție supraîncărcare
- 4 Comutator Pornire/Oprire
- 5 Ștecher rețea
- 6 Buton de reglare mecanism tăiere
- 7 Recipient de colectare

tr

- 1 Dolum hunisi
- 2 Dönüş yönü şalteri
- 3 Geri alma düğmesi/ Aşırı yük koruması
- 4 Açma/Kapama şalteri
- 5 Elektrik fişi
- 6 Kesme aleti ayar düğmesi
- 7 Konteyner

el

- 1 Χοάνη πλήρωσης
- 2 Διακόπτης κατεύθυνσης περιστροφής
- 3 Κομπτί επαναφοράς / Προστασία υπερφόρτισης
- 4 Διακόπτης on/off
- 5 Ρευματολήπτης
- 6 Κομπτί ρύθμισης μηχανισμού κοπής
- 7 δοχείο

Herzlichen Glückwunsch zum Kauf Ihres WOLF-Garten-Produkts



Lesen Sie die Gebrauchsanweisung sorgfältig, und machen Sie sich mit den Bedienungselementen und dem richtigen Gebrauch des Gerätes vertraut. Der Benutzer ist verantwortlich für Unfälle mit anderen Personen oder deren Eigentum. Beachten Sie die Hinweise, Erläuterungen und Vorschriften. Bewahren Sie die Gebrauchsanweisung für den späteren Gebrauch gut auf.



Lassen Sie nie Kinder oder andere Personen, die die Gebrauchsanweisung nicht kennen, das Gerät benutzen. Jugendliche unter 16 Jahre dürfen das Gerät nicht benutzen. Örtliche Bestimmungen können das Mindestalter des Benutzers festlegen.

Inhalt

Sicherheitshinweise	5
Montage	6
Betrieb	7
Wartung	8
Beseitigung von Störungen	8
Garantie	8

Sicherheitshinweise

Bedeutung der Symbole



Warnung!
Vor Inbetriebnahme die Gebrauchsanweisung lesen!

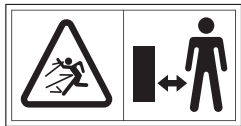

Gefahr durch fortschleudernde Teile bei laufendem Motor – unbeteiligte Personen, sowie Haus- und Nutztiere aus dem Gefahrenbereich fernhalten.



Vor Einstellungs-, Reinigungs- und Wartungsarbeiten und bei Beschädigung der Leitung den Stecker vom Netz entfernen!



Achtung vor rotierenden Messern. Hände und Füße nicht in Öffnungen halten, wenn die Maschine läuft.



Schutzhandschuhe tragen.



Augen- und Gehörschutz tragen.



Vor Feuchtigkeit schützen.

Allgemeine Hinweise

- Diese Geräte sind nicht dafür bestimmt, durch Personen mit mangelnder Erfahrung und/oder mangels Wissen benutzt zu werden oder durch Personen mit eingeschränkten physischen, sensorischen oder geistigen Fähigkeiten, es sei denn, sie werden durch eine für ihre Sicherheit zuständige Person beaufsichtigt oder erhalten von ihr Anweisungen, wie diese Geräte jeweils zu benutzen sind.
- Diese Geräte sind in ihrer Leistung für den Dauerbetrieb S6 mit Aussetzbelastung von 40% geprüft. Diese entspricht dem normalen Häckslerbetrieb, bei dem sich Last- und Stillzeiten abwechseln.
- **Verwenden Sie Elektrowerkzeug, Zubehör, Einsatzwerkzeuge usw. entsprechend diesen Anweisungen. Berücksichtigen Sie dabei die Arbeitsbedingungen und die auszuführende Tätigkeit.** Der Gebrauch von Elektrowerkzeugen für andere als die vorgesehenen Anwendungen kann zu gefährlichen Situationen führen.
- Vor Gebrauch die Anschlussleitung auf Zeichen von Beschädigung oder Alterung untersuchen.
- **Benutzen Sie kein Elektrowerkzeug, dessen Schalter defekt ist.** Ein Elektrowerkzeug, das sich nicht mehr ein- oder ausschalten lässt, ist gefährlich und muss repariert werden.
- Wenn die Netzanschlussleitung während Gebrauch des Gerätes beschädigt wird, darf diese erst berührt werden, wenn der Stecker vom Netz entfernt wurde.
- Achtung! Messer laufen nach, nachdem der Motor abgeschaltet wurde.
- Ziehen Sie den Stecker aus der Steckdose,
 - wenn Sie das Gerät verlassen,
 - bevor Sie eine Blockade beseitigen,
 - bevor Sie das Gerät überprüfen-, reinigen oder reparieren,
 - wenn ein Fremdkörper getroffen wurde (Überprüfen Sie das Gerät auf Beschädigungen und reparieren Sie diese falls erforderlich),
 - wenn das Gerät stark vibriert (Überprüfen Sie das Gerät sofort).

Vorbereitende Maßnahmen

- Erlauben Sie niemals Kindern das Gerät zu benutzen.
- Setzen Sie das Gerät niemals ein, während Personen in der Nähe sind.
- Tragen Sie Ohrschutz und eine Schutzbrille. Tragen Sie diese während der gesamten Betriebsdauer des Gerätes.
- Tragen Sie keine lose-, oder herabhängende Kleidung, oder solche mit hängenden Bändern oder Kordeln.
- Benutzen Sie das Gerät nur im freien (das heißt, nicht nah an einer Wand oder einem anderen starren Gegenstand) und auf einer festen, ebenen Fläche.
- Benutzen Sie das Gerät nicht auf einer gepflasterten mit Kies bestreuten Fläche.
- Vor Inbetriebnahme des Gerätes, sind alle Schrauben, Muttern und Bolzen, sowie anderes Befestigungsmaterial auf festen Sitz zu überprüfen und das Abdeckungen und Schutzschilder an Ihrem Platz sind.
- Beschädigte oder unleserliche Aufkleber sind zu ersetzen.

Kabel



Achtung! Stromschlag durch Kabelschaden

Wenn das Kabel durchtrennt oder beschädigt wird, löst nicht immer die Sicherung aus.

- Kabel nicht berühren, bevor der Netzstecker aus der Steckdose gezogen ist.
- Beschädigtes Kabel komplett austauschen. Es ist verboten, das Kabel mit Isolierband zu reparieren.
- Lassen Sie Reparaturen am Kabel nur vom Fachmann durchführen.
- Nicht an Kanten, spitzen oder scharfen Gegenständen scheuern lassen.
- Kabel nicht durch Türritze oder Fensterspalten quetschen.
- Schalteinrichtungen dürfen nicht entfernt oder überbrückt werden.
- Verwenden Sie ausschließlich Verlängerungskabel, die nicht leichter sind als Gummischlauchleitungen, Typ: HO 7 RN-F, Mindest-Querschnitt 3 x 1,5 mm², Länge: max. 25 m.
- Die Kabel müssen spritzwassergeschützt sein.
- **Zweckentfremden Sie das Kabel nicht, um das Elektrowerkzeug zu tragen, aufzuhängen oder um den Stecker aus der Steckdose zu ziehen. Halten Sie das Kabel fern von Hitze, Öl, scharfen Kanten oder sich bewegenden Geräteteilen.** Beschädigte oder verwickelte Kabel erhöhen das Risiko eines elektrischen Schlages.

Handhabung

- **Halten Sie Ihren Arbeitsbereich sauber und gut beleuchtet.** Unordnung oder unbeleuchtete Arbeitsbereiche können zu Unfällen führen.
- **Arbeiten Sie mit dem Elektrowerkzeug nicht in explosionsgefährdeter Umgebung, in der sich brennbare Flüssigkeiten, Gase oder Stäube befinden.** Elektrowerkzeuge erzeugen Funken, die den Staub oder die Dämpfe entzünden können.
- **Seien Sie aufmerksam, achten Sie darauf, was Sie tun, und gehen Sie mit Vernunft an die Arbeit mit einem Elektrowerkzeug.** Benutzen Sie kein Elektrowerkzeug, wenn Sie müde sind

oder unter dem Einfluss von Drogen, Alkohol oder Medikamenten stehen. Ein Moment der Unachtsamkeit beim Gebrauch des Elektrowerkzeuges kann zu ernsthaften Verletzungen führen.

- Vergewissern Sie sich vor Starten des Gerätes, das der Einwurftrichter leer ist.
- Halten Sie mit Kopf und Körper Abstand zu der Einwurföffnung.
- Hände, andere Körperteile und Kleidung sind nicht in den Einwurftrichter, Auswurfkanal oder in die Nähe anderer beweglicher Teile zu bringen.
- Achten Sie immer auf Ihr Gleichgewicht und festen Stand.
- Strecken Sie sich nicht vor. Stehen Sie beim Einwerfen von Material niemals höher als das Gerät.
- Halten Sie sich bei Inbetriebnahme des Gerätes immer außerhalb der Auswurfzone auf.
- Achten sie beim Einwurf von Material besonders darauf, dass darin kein Metall, Steine, Flaschen, Dosen oder andere Fremdkörper enthalten sind.
- Sollten in das Schneidwerkzeug Fremdkörper gelangen, oder das Gerät ungewöhnliche Geräusche erzeugen, oder ungewöhnlich vibrieren, schalten Sie sofort den Motor ab und lassen Sie das Gerät auslaufen. Ziehen Sie den Netzstecker und führen Sie die folgenden Schritte aus:
 - Überprüfen Sie das Gerät auf Schäden
 - Überprüfen Sie Teile auf festen Sitz und ziehen Sie diese gegebenenfalls nach
 - Lassen Sie jegliche beschädigte Teile reparieren oder ersetzen (verwenden Sie nur Original WOLF-Garten-Ersatzteile).
- Lassen sie verarbeitetes Material nicht innerhalb des Auswurfbereichs anhäufen, dies könnte den richtigen Auswurf verhindern und zu Rückschlag des Materials durch die Einwurföffnung führen.
- Ist das Gerät verstopft, schalten Sie den Motor aus und ziehen den Netzstecker, bevor Sie mit der Reinigung beginnen.
- Achten Sie darauf, dass der Motor frei von Abfällen und sonstigen Ansammlungen ist, um den Motor vor Schaden oder Überhitzung zu bewahren.
- Achten Sie darauf, dass alle Abdeckungen und Abweiser an Ihrem Platz und in gutem Arbeitszustand sind.
- Transportieren Sie das Gerät nicht bei laufendem Motor.
- Schalten Sie den Motor aus, sobald Sie den Arbeitsplatz verlassen und ziehen Sie den Netzstecker.
- Kippen Sie das Gerät nicht bei laufendem Motor.

Wartung und Lagerung

- Ist das Gerät zwecks Wartung, Lagerung oder Austausch eines Zubehörs ausgeschaltet, stellen Sie sicher, dass die Energiequelle ausgeschaltet und der Netzstecker gezogen ist. Stellen Sie sicher das alle beweglichen Teile still stehen. Lassen Sie das Gerät vor Wartung, Verstellung usw. abkühlen.
- Bei Wartung des Schneidwerkzeuges ist zu berücksichtigen, dass dieses immer noch nachlaufen kann, selbst wenn der Motor abgeschaltet ist.

Entsorgung



Elektrogeräte gehören nicht in den Hausmüll. Gerät, Zubehör und Verpackung einer umweltfreundlichen Wiederverwertung zuführen.

Montage

- Montage gemäß Abbildungen **A** **B**

Betrieb

Betriebszeiten

- Bitte regionale Vorschriften beachten.
- Erfragen Sie die Betriebszeiten bei Ihrer örtlichen Ordnungsbehörde.

Anschluss an die Steckdose (230 Volt, 50 Hz)

- Das Gerät nur an Steckdosen anschließen, die mit einer 16 Amp. Sicherung träge (oder LS-Schalter Typ B) abgesichert sind.



Hinweis: Fehlerstromschutzeinrichtung

Diese Schutzeinrichtungen schützen beim Berühren von beschädigten Leitungen, Isolationsfehlern und in bestimmten Fällen auch beim Beschädigen von unter Spannung stehenden Leitungen vor schweren Verletzungen.

- Wir empfehlen, das Gerät nur an Steckdosen anzuschließen, die mit einer Fehlerstromschutzeinrichtung (RCD) mit einem Fehlerstrom von nicht mehr als 30 mA abgesichert sind.
- Für Alt-Installationen gibt es Nachrüstsätze. Sprechen Sie mit einer Elektro-Fachkraft.

Arbeiten mit dem Gartenhäcksler



Tragen Sie Schutzhandschuhe und Ohrenschutz!

- Nehmen Sie eine Arbeitsstellung ein, die sich seitlich oder hinter dem Gerät befindet. Niemals im Bereich der Auswurföffnung stehen.
- Niemals in die Einfüll- oder Auswurföffnung greifen.
- Vor Einschalten des Gerätes überprüfen, ob keine Häckselreste im Einfülltrichter sind.
- Gelangen fremde Gegenstände in den Einfülltrichter oder das Gerät fängt an, außergewöhnliche Geräusche oder Vibrationen zu machen, das Gerät sofort ausschalten und zum Stillstand kommen lassen. Netzstecker ziehen und folgende Punkte durchführen:
 - Überprüfen Sie das Gerät und ziehen Sie lockere Teile fest.
 - Ersetzen Sie beschädigte Teile.
 - Lassen Sie Reparaturen am Gerät von einer Fachwerkstatt durchführen.

Was dürfen Sie häckseln?

- Organische Abfälle aus Haus und Garten z. B. Hecken- und Baumschnitt, verblühte Blumen, Küchenabfälle

Was dürfen Sie nicht häckseln?

- Glas, Metallteile, Kunststoffe, Plastiktüten, Steine, Stoffabfälle, Wurzeln mit Erdreich, Speise-, Fisch- und Fleischabfälle

Ein-/Ausschalten

- Drücken Sie zum Einschalten den grünen Knopf **C** (3)
- Drücken Sie zum Ausschalten den roten Knopf **C** (4)



Die Maschine verfügt über einen Schutzschalter zur Verhinderung von versehentlichem Wiedereinschalten nach einem Stromausfall.

Überlastungsschutz



Ein Überlasten des Geräts (z. B. bis zum Blockieren der Schneiden) kann nach wenigen Sekunden zum Stillstand des Geräts führen. Um den Motor vor Schäden zu schützen, wird das Gerät automatisch durch den Überlastungsschutz vom Netz getrennt.

- Warten Sie vor Wiederinbetriebnahme mindestens eine Minute, bevor Sie zunächst den Rückstellknopf **C** (2) und dann den EIN-/AUS-Schalter drücken. Sollte der Motor nicht starten, reinigen Sie den Auffangtrichter (siehe Wartung).

Drehrichtungsschalter **C** (1)



Der Drehrichtungsschalter ermöglicht es, eingeklemmtes Material frei zu geben.

Stellung (a)

Die Schneide zieht das zerkleinernde Material ein.

Stellung (b)

Die Schneide dreht sich rückwärts und gibt jegliches eingeklemmte Material wieder frei.

1. Drehrichtungsschalter auf Stellung (b).
2. Grünen Knopf (3) drücken und halten.



Der Drehrichtungsschalter kann nur bei ausgeschaltetem Gerät benutzt werden.

Besondere Hinweise zum Häckseln

- Häckseln Sie Äste, Zweige und Hölzer kurz nach dem Schneiden (dieses Häckselgut wird bei Austrocknung sehr hart, der maximal zu verarbeitende Astdurchmesser wird hierdurch geringer).
- Entfernen Sie Seitentriebe bei stärker verzweigten Ästen.
- Verarbeiten von stark wasserhaltigen, zum Verkleben neigende Garten- bzw. Küchenabfällen (diese abwechselnd mit holzigem Häckselgut zerkleinern, um eine Verstopfung im Gerät zu vermeiden).
- Das Häckselgut im Bereich der Auswurföffnung nicht zu hoch anwachsen lassen. Dies kann zur Folge haben, dass bereits Gehäckseltes den Auswurfkanal verstopft. Dadurch kann es zu einem Rückschlag des Materials durch die Einfüllöffnung kommen.
- Beachten Sie, dass der Ihrem Gerät entsprechende maximal zu verarbeitende Astdurchmesser eingehalten wird.
- Das Messerwerk zieht das Häckselgut weitgehend selbständig ein.
- Vermeiden Sie ein Überlasten und Blockieren des Motors bei stärkeren Ästen durch öfteres zurückziehen des Astes.

Wartung

Allgemein



Ziehen Sie vor allen Wartungs- und Reinigungsarbeiten den Netzstecker!

Bei Wartung des Schneidwerkzeuges ist zu berücksichtigen, dass dieses immer noch nachlaufen kann, selbst wenn der Motor abgeschaltet ist.

Tragen Sie Schutzhandschuhe.

- Lagern Sie das Gerät stets an einem trockenen Ort, welcher unzugänglich für Kinder ist.

Reinigung Allgemein



Ziehen Sie vor allen Wartungs- und Reinigungsarbeiten den Netzstecker!

- Behandeln Sie das Gerät mit Sorgfalt, und reinigen Sie es regelmäßig, um die Lebensdauer zu erhöhen.
- Halten Sie die Lüftungsschlitze sauber und staubfrei.
- Verwenden Sie zum Reinigen des Geräts ausschließlich ein warmes und feuchtes Tuch sowie eine weiche Bürste.
- Lassen Sie das Gerät nicht nass werden, und besprühen Sie es nicht mit Wasser.

Einstellung des Schneidwerks **D**



Das Schneidwerk ist vom Werk justiert und muss bei erster Inbetriebnahme nicht eingestellt werden.

1. Gerät einschalten.
2. Stellknopf im Uhrzeigersinn drehen, bis Schleifgeräusche hörbar sind und feine Alu-Späne aus dem Auswurfschacht fallen (Abgenutzte Stellen an der Schneideplatte werden optimal ausgeglichen. Das Häckselgut wird wieder besser durchtrennt).

Auffangbehälter leeren **E**



Ziehen Sie vor allen Wartungs- und Reinigungsarbeiten den Netzstecker!



Hinweis

Der Verriegelungshebel hat die Funktion eines Sicherungsschalters und muss sich beim Betrieb des Geräts in Position **E** (2) befinden. Sollte der Verriegelungshebel nicht richtig einrasten, muss dieser und der Schalter im Gerät gegebenenfalls gereinigt werden.

1. Verriegelungshebel auf Position 1 schieben.
2. Auffangbehälter vollständig aus dem Gestell ziehen.
3. Auffangbehälter entleeren.
4. Auffangbehälter bis zum Anschlag in das Gestell schieben.
5. Verriegelungshebel auf Position 2 schieben.

Beseitigung von Störungen

Problem	Mögliche Ursache	Abhilfe
Motor läuft nicht an	● Netzspannung fehlt	● Absicherung überprüfen
	● Anschlusskabel defekt	● Kabel überprüfen lassen (Elektrofachmann)
	● Gerät überlastet (Der Motor ist mit einem Schutzschalter ausgerüstet und schaltet bei Überlastung selbsttätig ab).	● Der Motor kann nach einer Abkühlpause (ca. 5 min.) wieder eingeschaltet werden.
Motor brummt, läuft aber nicht an	● Schneidwalze blockiert	● Drehrichtung wechseln, anschließend Gerät ausschalten und reinigen.
	● Kondensator defekt	● Gerät zur Reparatur an WOLF-Garten-Kundendienstwerkstatt geben.
Häckselgut wird nicht einge-zogen	● Schalterstellung falsch	● Drehrichtung anpassen
	● Häckselgut klemmt im Trichter	● Drehrichtung wechseln, anschließend Gerät ausschalten und reinigen.
	● zu weiches oder nasses Häckselgut	● mit einem Ast nachschieben und durchhäckseln
	● Verschleiß an der Schneidwalze	● Schneidwerk einstellen
Häckselgut wird nicht sauber durchtrennt	● Nachschneideplatte nicht ausreichend eingestellt.	● Schneidwerk einstellen.

Im Zweifelsfall immer eine WOLF-Garten Service-Werkstatt aufsuchen.

Achtung: Gerät vor jeder Prüfung oder vor Arbeiten am Messer abstellen und Netzstecker ziehen.

Garantie

In jedem Land gelten die von unserer Gesellschaft oder dem Importeur herausgegebenen Garantiebestimmungen. Störungen beseitigen wir an ihrem Gerät im Rahmen der Gewährleistung kostenlos,

sofern ein Material- oder Herstellungsfehler die Ursache sein sollte. Im Garantiefall wenden Sie sich bitte an Ihren Verkäufer oder die nächstgelegene Niederlassung.

Congratulations on the purchase of your WOLF-Garten product!



Please read the instructions carefully and familiarize yourself with the different control elements and how to operate the device properly. The operator is responsible for accidents involving other persons and/or their property. Observe the instructions, explanation and regulations. Keep the operating instructions in a safe place.



Never let children or other persons who have not read these instructions use the device. Persons younger than 16 must not use the device. Local regulations may determine the minimum age for users.

Contents

Safety advice	9
Mount handle assembly	10
Operation.	10
Maintenance	11
Fixing problems	12
Warranty	12

Safety advice

Meaning of symbols



Warning!

Read the operating instructions prior to commissioning!

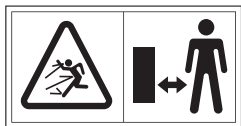

Danger from centrifuging parts when the engine is running – people not participating, as well as domestic pets and livestock must be kept away from the danger area.



Before carrying out setting, cleaning and maintenance work, and in the event of damage to the line, remove the plug from the mains!



Take care with rotating blades. Do not place hands and feet in openings when the machine is running.



Wear protective gloves!



Use eye and ear protection!



Protect from moisture.

General notes

- These tools are not intended to be used by persons with insufficient experience and/or lack of skills or persons with limited physical, sensory or mental abilities unless these persons are supervised or instructed on the use of the tools by a person res-

ponsible for the safety of these persons.

- These units are tested in their capacity for continuous operation with intermittent loading S6 of 40%. This corresponds to the normal harvester operation, where alternate load and idle times.
- **When using the electric tool, the accessories and replacement parts, strictly adhere to the instructions in this manual. Take into account the actual working conditions and the task in hand.** The use of electric tools for purposes other than the intended can lead to dangerous situations.
- Before using, check the connection lead for any signs of damage or ageing.
- **Do not use electric tools whose switches are defective.** Electric tools that cannot be properly switched on or off are dangerous and must be repaired without delay.
- If the mains connection lead is damaged when using the appliance it may not be touched until the plug has been removed from the mains.
- Attention! Blades continue to run after the motor has been switched off.
- Pull the plug from the socket,
 - when you leave the appliance,
 - before removing a blockage,
 - before checking, cleaning or repairing the appliance,
 - when a foreign body has been found (check the appliance for damage and repair if required),
 - when the appliance vibrates a lot (check the appliance immediately).

Preparatory measures

- Never allow children to use the appliance.
- Never use the appliance when people are in the vicinity.
- Wear hearing protection and protective glasses. Wear these throughout the entire operating duration of the appliance.
- Do not wear loose or hanging clothes or clothes with hanging straps or cords.
- Only use the appliance outdoors (i.e. not near a wall or any other rigid object) on a firm, even surface.
- Do not use the appliance on a plastered surface scattered with gravel.
- Before commissioning the appliance, check the firm seating of all screws, nuts and bolts, as well as other fixing material and check that the covers and protective signs are in place.
- Replace damaged or illegible stickers.

Cable



Attention! Electric shock through cable damage

When the cable is cut through or damaged, the safety fuse does not always trip.

- Do not touch cable before pulling out the power plug out of the socket.
- A damaged cable must be completely replaced. Repairing the cable with insulating tape is not permitted.
- Repairs to the cable should be performed only by an expert.
- Do not scrape against corners, spikes or sharp objects.
- Do not squeeze the cable between door jams or through windows.
- Switchgears must not be removed or bridged.
- Use only extension cable not lighter than rubber hose, type HO 7 RNF, minimum cross section 3 x 1.5 mm², length: max. 25 m.
- Cables have to be protected against splashing water.
- **Do not carry or suspend the tool by the power cable and do not pull the cable to disconnect the plug from the socket. Keep the cable away from heat sources, oil, sharp edges and moving tool parts.** Damaged or entangled cables increase the risk of electric shock.

Handling

- **Keep the working area tidy and ensure that it is properly illuminated.** Working in cluttered or poorly lit areas can lead to accidents.
- **Do not use the electric tool in explosive atmospheres containing flammable liquids, gases or dusts.** Electric tools might generate sparks that can ignite dust or vapors.
- **When working with the electric tool, ensure that your full attention is on the task in hand, do not let yourself be distracted and apply common sense. Do not use the electric tool when you are tired, or when you are under the influence of drugs alcohol or medication.** Even brief moments of inattention can lead to serious injury.
- Ensure before starting the appliance that the feed hopper is empty.
- Keep your head and body away from the feed opening.
- Do not place hands, other parts of the body and clothes in the feed hopper, discharge channel or near moving parts.
- Always ensure that you are balanced and on firm footing.

Mount handle assembly

- See illustrations **A** **B**

Operation

Times of operation

- Please consult regional/local regulations.
- Inquire about the operating times at your local regulatory agency.

Connect to the socket (230 Volt, 50 Hz)

- Only connect the equipment to sockets which are shielded with a 16 Amp. fuse (inertial or LS switch type B).

- Do not stretch forward. Never place yourself higher than the appliance when feeding in material.
- When commissioning the appliance always stand outside the discharge area.
- When feeding in material ensure in particular that no metal, stones, bottles, cans or other foreign bodies are included.
- If foreign bodies should enter the cutting tool or should the appliance make unusual noises, switch the motor off immediately and allow the appliance to stop gradually. Remove the mains plug and carry out the following procedures:
 - Check the appliance for damage
 - Check that the parts are firmly seated and tighten if required
 - Repair or replace any damaged parts (only use original WOLF-Garten spare parts).
- Do not allow processed material to accumulate within the discharge area. This could compromise correct discharge and lead to the kickback of material through the feed opening.
- If the appliance is blocked, switch the motor off and remove the mains plug before starting to clean.
- Ensure that the motor is free from waste and other accumulations to protect the motor from damage or overheating.
- Ensure that all covers and baffles are in place and in correct working order.
- Do not transport the appliance when the motor is running.
- Switch the motor off as soon as you leave the workstation and remove the mains plug.
- Do not tilt the appliance when the motor is running.

Maintenance and storage

- If the appliance is to be switched off for maintenance, storage or accessory replacement purposes, ensure that the energy source is switched off and that the mains plug is removed. Ensure that the moving parts are at a standstill. Allow the appliance to cool before maintenance, adjustment etc.
- When servicing the cutting tool, ensure that it can still always run on, even when the motor is switched off.

Disposal



Power tools do not belong in household garbage. Bring the device, accessories and packaging to an environmentally-friendly recycling location.



Note: Residual current protection device

These safeguards provide protection against severe injuries resulting from touching damaged cables, insulation defects and in some cases cables that conduct electricity.

- We recommend that the equipment only be plugged into a power socket, which is protected by a residual current protection device (RCD) with a residual current of no more than 30 mA.
- Retrofit kits are available for old installations. Consult an electrician.

Working with the garden chopper



Wear protective gloves and hearing protection!

- Adopt a working position at the side of or behind the appliance. Never stand in the area of the discharge opening.
- Never put your hands in the feed or discharge opening.
- Before switching on the appliance check whether there is any chaff in the hopper.
- If foreign bodies should enter the hopper or should the appliance make unusual noises or vibrations, switch the appliance off immediately and allow it to come to a standstill. Remove the mains plug and carry out the following:
 - Check the appliance and tighten any loose parts.
 - Replace damaged parts.
 - Repairs to the appliance must be performed by an authorised service centre.

What can be chopped?

- Organic waste from the house and garden e.g. hedge and tree cuttings, dead flowers, kitchen scraps.

What cannot be chopped?

- Glass, metal parts, plastics, plastic bags, stones, material waste, roots with earth, food, fish and meat waste

Switching on / off

Press the green button to switch on **C** (3)

- Press the red button to switch off **C** (4)



The machine has a circuit breaker to prevent switching back on unintentionally after a power cut.

Maintenance

General



Remove the mains plug before any maintenance and cleaning work!

When servicing the cutting tool ensure that it can still always run on even when the motor is switched off. Wear protective gloves.

- Store the appliance in a dry location out of the reach of children.

General cleaning information



Remove the mains plug before any maintenance and cleaning work!

- Handle the appliance with care and clean it regularly to prolong its service life.
- Keep the ventilation slits clean and dust-free.
- Only use a warm and moist cloth to clean the appliance as well as a soft brush.
- Do not allow the appliance to get wet and do not spray with water.

Overload protection



An overloading of the appliance (e.g. culminating in the blocking of the blades) can lead to the standstill of the appliance after a few seconds. To protect the motor from damage the appliance is automatically disconnected from the mains by the overload protection.

- Before putting into operation again wait for at least one minute before immediately pressing the reset button **C** (2) and then ON/OFF switch. If the motor does not start, clean the collection hopper (see Maintenance).

Toggle switch **C** (1)



The toggle switch enables freeing trapped material.

Position (a)

The blade pulls in the crushed material.

Position (b)

The blade rotates backwards and frees any trapped material.

1. Toggle switch to position (b).
2. Press green button (3) and do not release.



The toggle switch can only be used when the appliance is switched off.

Special instructions for chopping

- Chop branches, twigs and wood shortly after cutting (this chopped material will become very hard once it has dried out, therefore the maximum diameter which can be processed is less).
- Remove the side shoots on severely ramified branches.

Setting the cutting unit **D**



The cutting unit is factory set and must not be set during the first commissioning.

1. Switch on appliance.
2. Turn the adjustment knob clockwise until grinding noises are audible and fine aluminium chips fall from the discharge chute (worn points on the cutting plate are optimally balanced. The chopping material is then better cut through).

Empty the collection container **E**



Remove the mains plug before any maintenance and cleaning work!



Note

The locking lever has the function of a safety switch and must be in Position **E** (2) while operating the product. If the locking lever should not be correctly snapped in, this and the switch must be cleaned in the product, if required.

1. Bring the locking mechanism to position 1.
2. Pull the collection container completely out of the frame.
3. Empty the container.
4. Slide the collection container onto the frame as far as it will go.
5. Bring the locking mechanism to position 2.

Fixing problems

Problem	Possible cause	Solution
Motor does not start.	● Not connected to voltage supply	● Check protection
	● Faulty connection cable	● Check the cable (electrical expert)
	● Appliance overloaded (the motor is equipped with a circuit breaker and automatically switches off in the event of overloading).	● The motor can be switched back on after a cooling down break (ca. 5 min.).
Motor hums but does not start	● Cutting roller blocked	● Change direction of rotation, proceed to switch off appliance and clean.
	● Faulty capacitor	● Give appliance to authorised WOLF-Garten customer service centre for repair.
Chopping material is not pulled in	● Incorrect switch position	● Adjust direction of rotation
	● Chopping material trapped in the hopper	● Change direction of rotation, proceed to switch off appliance and clean.
	● Too soft or wet chopping material	● Push with a branch and chop through
	● Wear on the cutting roller	● Set cutting unit
Chopping material is not cleanly cut through	● Profile plate not set sufficiently	● Set cutting unit

When in doubt, always seek out a WOLF Service location.

Attention: Put down the appliance and pull out the power plug before performing any checks or work on the blades.

Warranty

The warranty rules issued by our company or the importer apply to every country. As part of the warranty, we remedy malfunctions on your appliance free of charge provided that this malfunction is caused by a material or manufacturing defect. In the event of a warranty claim, please turn to your dealer or the nearest branch office.

Merci d'avoir acheté un produit WOLF-Garten



Lire attentivement le mode d'emploi et se familiariser avec les éléments de commande et l'usage correct de l'appareil. L'utilisateur est responsable de tout accident impliquant des tiers ou leurs biens. Respecter les consignes, explications et prescriptions. Bien conserver la notice d'utilisation pour y faire référence ultérieurement si nécessaire.



Ne jamais laisser des enfants ou des personnes non informées du mode d'emploi utiliser l'appareil. L'usage de l'appareil est interdit aux personnes de moins de 16 ans. L'âge minimum d'utilisation peut être déterminé par des dispositions locales.

Sommaire

Consignes de sécurité	13
Montage	14
Fonctionnement	15
Entretien	16
Réparation des pannes	16
Garantie	17

Consignes de sécurité

Signification des symboles



Avertissement !

Lire la notice d'utilisation avant la mise en service !

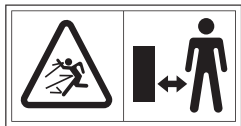

Danger de projection d'éléments lorsque le moteur est en marche. Maintenir les personnes étrangères à l'usage ainsi que les animaux domestiques et le bétail hors de la zone de danger.



Retirer la fiche secteur avant de procéder à quelconques travaux de réglage, de nettoyage ou d'entretien ou, en cas d'endommagement du câble.



Attention aux lames rotatives. Ne pas introduire les mains ou les pieds dans l'ouverture lorsque la machine est en marche.



Port de gants de protection obligatoire !



Port de lunettes de protection et d'un protecteur auditif obligatoire !



Ne pas exposer à la pluie !

Informations générales

- Ces outils ne sont pas destinés à être utilisés par des personnes possédant une expérience et/ou un savoir insuffisant ni par des personnes aux capacités physiques, sensorielles ou mentales aliénées, sauf si elles sont encadrées par une personne responsable de leur sécurité ou ont reçu de cette personne des instructions comment utiliser l'outil.
- Ces unités sont testées dans leur capacité de fonctionnement continu avec charge intermittente S6 de 40%. Cela correspond au fonctionnement normal moissonneuse, où la charge de remplacement et les périodes d'inactivité.
- **Utilisez l'outil électrique, les accessoires et les outils de l'application conformément aux présentes instructions. Tenez compte de faisant des conditions de travail et de la tâche à effectuer.** L'emploi d'outils électriques pour des applications autres que celles pour lesquels ils sont prévus peut entraîner des situations dangereuses.
- Avant toute utilisation, inspecter le câble de branchement au secteur afin de déceler les signes d'endommagement ou de vieillissement.
- **N'utilisez pas d'outil électrique dont l'interrupteur est défectueux.** Un outil électrique qui ne s'allume plus ou ne s'éteint plus est dangereux et doit être réparé.
- Si le câble de branchement au secteur est endommagée durant l'utilisation, ne le manipuler qu'une fois la fiche débranchée de la prise.
- Attention ! Le mouvement des lames continue une fois le moteur coupé.
- La fiche doit être débranchée de la prise de courant
 - si l'utilisateur doit s'éloigner de l'appareil,
 - avant de remédier à un blocage,
 - avant de procéder à la vérification, au nettoyage ou à la réparation de l'appareil,
 - en cas de contact avec un corps étranger (vérifier que l'appareil n'est pas endommagé ou, dans le cas contraire, procéder aux réparations nécessaires),
 - lorsque l'appareil produit de fortes vibrations (vérifier immédiatement l'appareil).

Mesures préliminaires

- Ne jamais laisser des enfants utiliser l'appareil.
- Ne jamais mettre l'appareil en marche si des personnes se trouvent à proximité.
- Porter un protecteur auditif et des lunettes de protection pendant toute la durée d'utilisation de l'appareil.

- Ne pas porter de vêtements amples, à bandelettes ou cordons pendants.
- Utiliser exclusivement l'appareil dans un lieu ouvert (c'est à dire, à l'écart de mur ou de n'importe quelle structure rigide) et, sur une surface plane et ferme.
- Ne pas utiliser l'appareil sur une surface pavé recouverte de gravillons.
- Avant la mise en service de l'appareil, vérifier que les vis, écrous, boulons et autres dispositifs de fixation sont correctement ajustés et, que les revêtements et écrans de protection sont en place.
- Les autocollants endommagés ou illisibles doivent être remplacés.

Câble



Attention ! Un câble détérioré peut être à l'origine de chocs électriques !

Lorsque le câble est coupé ou détérioré, le fusible de sécurité ne se déclenche pas toujours.

- Ne pas toucher le câble tant que la fiche de secteur n'est pas débranchée de la prise de courant.
- Un câble détérioré doit être complètement remplacé. Il est interdit de le réparer avec du chatterton.
- Seuls des spécialistes sont autorisés à procéder aux éventuelles réparations sur le câble.
- Ne pas frotter le câble sur des arêtes, des pointes ou des objets tranchants.
- Ne pas coincer le câble dans des ouvertures de porte ou de fenêtre.
- Ne pas retirer ni court-circuiter les dispositifs de commutation.
- N'utiliser que des rallonges plus légères qu'un tuyau de caoutchouc, du type : HO 7 RNF, coupe transversale mini. de 3 x 1,5 mm², longueur maxi. de 25 m.
- Protéger les câbles contre les projections d'eau.
- **Ne pas utiliser le câble à d'autres fins que celles pour lesquelles il est prévu, pour suspendre l'outil électrique par exemple ou pour tirer la fiche de la prise murale. Protéger le câble contre la chaleur, l'huile, les arêtes tranchantes ou les pièces mobiles des appareils.** Un câble endommagé ou emmêlé augmente le risque d'électrocution.

Manipulation

- **La zone de travail doit rester propre et bien éclairée.** Le désordre ou un mauvais éclairage peut entraîner des accidents.
- **Ne pas utiliser l'outil électrique dans un environnement exposé aux déflagrations, où se trouvent des liquides, des gaz ou des poussières inflammables.** Les outils électriques génèrent des étincelles susceptibles d'enflammer la poussière ou les vapeurs.
- **Soyez attentif, faites attention à ce que vous faites et utilisez l'outil électrique de manière raisonnable. Ne vous servez pas d'outil électrique quand vous êtes fatigué ou sous l'influence de drogues, de l'alcool ou de médicaments.** Un moment d'inattention pendant l'emploi de l'outil électrique peut entraîner de sérieuses blessures.
- Avant d'allumer l'appareil, vérifier que l'entonnoir de remplissage est vide.

Montage

- Voir illustrations **A** **B**

- Garder la tête et le corps loin de l'ouverture de remplissage.
- Ne pas mettre les mains, d'autres parties du corps ou des vêtements dans l'entonnoir de remplissage, dans le canal d'évacuation ou à proximité des éléments mobiles de l'appareil.
- Adopter une posture équilibrée et ferme.
- Ne pas se pencher en avant. Ne jamais se placer au-dessus de l'appareil lors de l'introduction de matières.
- Lors de la mise en service de l'appareil, toujours se placer hors de la zone d'évacuation de l'appareil.
- La matière introduite doit être exempte de pièces métalliques, pierres, morceaux de verre, boîtes de conserves ou de tout autre type de corps étrangers.
- Si un corps étranger est introduit dans la zone de coupe ou bien, en cas de bruits ou de vibrations inhabituels, couper immédiatement le moteur et attendre que l'appareil s'immobilise. Débrancher la fiche secteur et procéder comme suit :
 - Inspecter l'appareil afin de vérifier qu'il n'est pas endommagé
 - Vérifier que les éléments sont correctement ajustés ; les resserrer le cas échéant
 - Faire réparer ou remplacer les pièces endommagées (utiliser exclusivement des pièces de rechange originales WOLF-Garten).
- Éviter de laisser s'accumuler la matière traitée dans la zone d'évacuation ; une mauvaise évacuation pourrait provoquer le retour de la matière par l'orifice de remplissage.
- Si l'appareil est bouché, couper le moteur et débrancher la prise secteur avant de procéder au nettoyage.
- Éviter la pénétration de déchets dans le moteur ou l'accumulation de matière afin d'éviter les dommages ou possible surchauffe du moteur.
- Vérifier que tous les revêtements et dispositifs de protection sont en place et en bon état.
- Ne pas transporter l'appareil en état de marche.
- Pour déplacer l'appareil hors de la zone de travail, couper le moteur et débrancher la fiche de secteur.
- Ne pas incliner l'appareil lorsque celui-ci est en marche.

Entretien et remisage

- Lors de l'arrêt de l'appareil pour son entretien, son remisage ou un changement d'accessoire, vérifier que l'alimentation est coupée et que la fiche secteur est débranchée. Contrôler l'arrêt correct de tous les éléments mobiles. Laisser l'appareil refroidir avant d'opérer une modification sur celui-ci (entretien, réglage, etc.)
- Lors de l'entretien de l'outil de coupe, prendre garde car celui-ci peut encore être en mouvement même si le moteur est arrêté.

Mise au rebut



Les appareils électriques ne doivent pas être jetés avec les ordures ménagères. Procéder au recyclage écologique de l'appareil, des accessoires ainsi que de son emballage.

Fonctionnement

Durée de fonctionnement

- Respecter les prescriptions régionales.
- Solliciter la durée de fonctionnement auprès des autorités de réglementation locales.

Branchement à une prise de courant (230 Volt, 50 Hz)

- Ne brancher l'appareil que sur des prises de courant équipées de fusibles de 16 amp. (ou par un disjoncteur LS de type B).

Remarque : Dispositif de protection contre le courant résiduel

Ces dispositifs de protection protègent l'utilisateur contre les graves blessures que peut occasionner le contact avec des fils détériorés, les défauts d'isolation et, dans certains cas, si des fils sous tension sont détériorés lors de l'utilisation.

- Ne brancher l'appareil qu'à une prise de courant protégée par un dispositif de protection contre le courant résiduel (RCD) et, avec un courant résiduel inférieur à 30 mA.
- Des kits d'adaptation sont disponibles pour les anciennes installations. Consulter un électricien.

Utilisation du hachoir de jardin

Port de gants de protection et d'un protecteur auditif obligatoire !

- Lors de l'utilisation, se placer à côté ou derrière de l'appareil. Ne jamais se tenir dans la zone d'évacuation.
- Ne jamais introduire la main dans l'orifice de remplissage ou dans le canal d'évacuation.
- Avant la mise en marche de l'appareil, vérifier que l'entonnoir de remplissage est vide.
- Si un corps étranger est introduit dans l'entonnoir ou bien, en cas de bruits ou de vibrations inhabituels, couper immédiatement le moteur et attendre que l'appareil s'immobilise. Débrancher la fiche de secteur et procéder comme suit :
 - Inspecter l'appareil et resserrer les éléments lâches.
 - Remplacer les pièces endommagées.
 - Faire réparer l'appareil dans un atelier spécialisé.

Matières qui peuvent être hachées?

- Déchets organiques ménagers ou déchets de jardin (chutes de haies ou branches d'arbres, fleurs fanées, déchets de cuisine)

Matières qui ne peuvent pas être hachées?

- Le verre, le métal, le plastique, les sacs plastiques, la pierre, les tissus, les racines couvertes de terre, les restes de cuisines, poisson ou viande cuits

Mise en marche/Arrêt

- Pour mettre en marche l'appareil, appuyer sur le bouton vert **C** (3)
- Pour arrêter l'appareil, appuyer sur le bouton rouge **C** (4)

 L'appareil est équipé d'un disjoncteur de sécurité qui prévient la remise en marche accidentelle après une coupure de courant.

Protection contre les surcharges

 Une surcharge de l'appareil (qui peut provoquer le blocage de l'outil de coupe) peut entraîner son immobilisation après quelques secondes. Afin de protéger le moteur contre d'éventuels dégâts, l'appareil est automatiquement déconnecté du secteur grâce à la protection contre les surcharges.

- Patienter quelques minutes avant de remettre l'appareil en marche en appuyant tout d'abord sur le bouton de remise à zéro **C** (2) puis, sur l'interrupteur de MARCHE/ARRÊT. Si le moteur ne s'enclenche pas, nettoyer l'entonnoir de remplissage (voir la section d'entretien).

Interrupteur du sens de fonctionnement **C** (1)

 L'interrupteur du sens de fonctionnement permet de débloquer les matières congestionnées.

Position (a)

L'outil de coupe aspire la matière réduite.

Position (b)

L'outil de coupe tourne en sens inverse et débloque la matière bloquée.

1. Interrupteur du sens de fonctionnement en position (b).
2. Appuyer et maintenir enfoncé le bouton vert (3).

 L'interrupteur du sens de fonctionnement ne peut être utilisé qu'avec l'appareil arrêté.

Consignes particulières concernant le hachage

- Hacher les nœuds, les branches et les morceaux de bois au fur et à mesure de leur coupe ; en effet, ces matières durcissent en séchant ce qui réduit le diamètre de branche maxi.
- Retirer les moteurs latéraux en cas de nœuds à fortes ramifications.
- Pour le traitement des déchets de jardin ou de cuisine à forte teneur en eau, les hacher par intermittence avec des matières boisées afin d'éviter la congestion de l'appareil.
- Ne pas laisser s'accumuler la matière hachée dans la zone d'évacuation sous peine d'entraîner la congestion du canal d'évacuation avec la matière hachée et de risquer des retours de la matière par l'orifice de remplissage.
- Respecter le diamètre de branche maximal qui correspond à l'appareil.
- L'outil de coupe aspire automatiquement la matière à hacher.
- Éviter la surcharge et le blocage du moteur par des branches épaisses en les retirant régulièrement.

Entretien

Général



Débrancher la fiche secteur avant de procéder aux travaux d'entretien ou de nettoyage.

Lors de l'entretien de l'outil de coupe, prendre garde car celui-ci peut encore être en mouvement même si le moteur est arrêté.

Port de gants de protection obligatoire !

- Entreposer l'appareil dans un endroit sec, hors d'atteinte des enfants.

Nettoyage général



Débrancher la fiche secteur avant de procéder aux travaux d'entretien ou de nettoyage.

- Manipuler l'appareil avec soin, le nettoyer régulièrement afin d'augmenter sa longévité.
- Maintenir la grille d'aération propre et exempte de poussière.
- Nettoyer l'appareil avec un chiffon chaud humide ou une brosse pour les salissures persistantes.
- Ne pas mouiller l'appareil, ni l'asperger d'eau.

Réglage de l'outil de coupe **D**



L'outil de coupe est réglé en usine et ne doit pas être ajusté lors de la première mise en service.

1. Mettre l'appareil en marche.
2. Tourner le bouton de réglage dans le sens des aiguilles d'une montre jusqu'à ce entendre un bruit de meulage ; des copeaux d'aluminium tombent par l'orifice d'évacuation (les parties usées de la plaque de coupe sont ajustées de manière optimale. La matière est alors mieux sectionnée).

Vidage du bac de ramassage **E**



Débrancher la fiche secteur avant de procéder aux travaux d'entretien ou de nettoyage.



Remarque

le levier de verrouillage a la fonction d'un interrupteur de sécurité et doit se trouver en position **E** (2) lors de l'exploitation de l'appareil. Si le levier de verrouillage ne s'enclenche pas correctement, ce dernier et l'interrupteur dans l'appareil doit éventuellement être nettoyé.

1. Pousser le levier de verrouillage en position 1.
2. Retirer le sac de ramassage entièrement du châssis.
3. Vider le sac de ramassage.
4. Insérer le bac de ramassage dans le châssis jusqu'à la butée.
5. Pousser le levier de verrouillage en position 2.

Réparation des pannes

Problème	Cause possible	Solution
Le moteur ne démarre pas	● Pas de tension secteur	● Vérifier la protection par fusible
	● Câble de raccordement défectueux	● Faire vérifier le câble (électricien spécialisé)
	● Appareil surchargé (le moteur est équipé d'un disjoncteur de sécurité qui s'active automatiquement en cas de surcharge).	● Le moteur peut être remis en marche qu'après une période de refroidissement (5 min. env.).
Le moteur bourdonne mais ne démarre pas	● Cylindre de rognage bloqué	● Changer de sens de fonctionnement puis arrêter l'appareil et le nettoyer.
	● Condensateur défectueux	● Remettre l'appareil à un atelier de réparation agréé WOLF-Garten.
La matière à hacher n'est pas aspiré	● Position de l'interrupteur incorrecte	● Ajuster le sens de fonctionnement
	● Matière à hacher coincée dans l'entonnoir	● Changer de sens de fonctionnement puis arrêter l'appareil et le nettoyer.
	● Matière à hacher trop molle ou trop humide	● Pousser avec une branche pour faciliter le hachage
	● Cylindre de rognage usé	● Régler l'outil de coupe
La matière à hacher n'est pas correctement sectionnée	● Réglage de la plaque d'affilage insuffisant.	● Régler l'outil de coupe

Au moindre doute, consulter un atelier de service WOLF-Garten.

Attention : Avant d'entreprendre un contrôle ou une tâche sur les lames, mettre l'appareil hors tension et débrancher la fiche secteur.

Garantie

Dans chaque pays les conditions de garantie en vigueur sont celles publiées par notre société ou par notre importateur. Si pendant la durée de la garantie votre appareil présente des vices de matière ou de fabrication, la réparation est gratuite. En cas de recours en garantie, veuillez vous adresser à votre revendeur ou à notre succursale la plus proche.

Congratulazioni per l'acquisto di questo prodotto WOLF-Garten



Leggere attentamente il manuale d'uso e prendere dimetichezza con gli elementi di comando e l'uso corretto dell'apparecchio. L'utilizzatore è responsabile degli incidenti ai danni di altre persone o proprietà delle stesse. Attenersi alle indicazioni, alle spiegazioni e alle prescrizioni. Conservare con cura il manuale d'uso a scopo di futuro riferimento.



Non consentire l'uso dell'apparecchio a bambini o altre persone che non conoscano il manuale d'uso. Non è consentito l'uso dell'apparecchio ai minori di 16 anni. È possibile che l'età minima dell'utilizzatore sia stabilita da disposizioni locali.

Indice

Indicazioni di sicurezza	18
Montaggio	19
Uso	20
Manutenzione	21
Eliminazione dei guasti	21
Garanzia	22

Indicazioni di sicurezza

Significato dei simboli



Avvertenza

Leggere il manuale d'uso prima della messa in funzione



Quando il motore è acceso, sussiste il rischio del lancio di oggetti – mantenere lontani dalla zona di pericolo gli estranei, gli animali domestici e gli animali da produzione.



Staccare la spina prima di dare inizio ad interventi di regolazione, pulizia e manutenzione, nonché in caso di danni al cavo.



Attenzione alle lame rotanti. Non mantenere i piedi e le mani nelle aperture mentre la macchina è in funzionamento.



Indossare guanti di protezione



Indossare occhiali di protezione e paraorecchie



Proteggere dall'umidità.

Indicazioni generali

- Questi apparecchi non sono destinati ad essere usati da persone poco esperte e/o non informate o da persone con limitate capacità fisiche, sensoriali o mentali, a meno che non siano sorvegliate da una persona responsabile della loro sicurezza o abbiano ricevuto da quest'ultima istruzioni sulle modalità d'uso degli apparecchi.
- Queste unità sono testati nella loro capacità di funzionamento continuo con carico intermittente S6 del 40%. Questo corrisponde al funzionamento normale mietitrebbia, dove il carico alternate e tempi morti.
- **Utilizzare l'elettrotensile, gli accessori, gli inserti, ecc. in base a queste istruzioni, tenendo conto delle condizioni di lavoro e dell'attività da eseguire.** L'uso di elettrotensili per scopi diversi da quelli previsti può portare a situazioni pericolose.
- Prima dell'uso, controllare l'eventuale presenza di indizi di danneggiamento o invecchiamento del cavo di collegamento.
- **Non utilizzare gli elettrotensili se l'interruttore è difettoso.** Un elettrotensile che non può più essere acceso o spento è pericoloso e deve essere riparato.
- Se il cavo di collegamento alla rete elettrica subisce danni durante l'uso dell'apparecchio, è consentito toccarlo solo dopo aver staccato la spina.
- Attenzione! Dopo lo spegnimento del motore, le lame continuano a ruotare per inerzia.
- Staccare la spina dalla presa nei seguenti casi:
 - quando si lascia incustodito l'apparecchio
 - prima di eliminare un'ostruzione
 - prima di controllare, pulire o riparare l'apparecchio
 - se si colpisce un corpo estraneo (controllare la presenza di eventuali danni all'apparecchio e ripararli se necessario)
 - in presenza di forti vibrazioni dell'apparecchio (controllare l'apparecchio immediatamente).

Preparativi

- Non consentire l'uso dell'apparecchio a bambini.
- Non utilizzare l'apparecchio se nelle vicinanze si trovano persone.
- Indossare paraorecchi e occhiali di protezione. Indossarli per tutto il tempo in cui l'apparecchio è in funzione.
- Non indossare abbigliamento sciolto o cascante né abbigliamento con fasce o cordoncini pendenti.
- L'apparecchio va utilizzato solo all'aperto (ossia, non nelle vicinanze di una parete o di un altro oggetto rigido) e su una superficie solida e piana.

- Non utilizzare l'apparecchio su una superficie pavimentata o coperta di ghiaia.
- Prima di mettere in funzione l'apparecchio, verificare che tutte le viti, i dadi e i perni, nonché gli altri materiali di fissaggio, siano saldamente in sede e che le coperture e gli scudi di protezione siano al loro posto.
- Sostituire gli adesivi danneggiati o illeggibili.

Cavo



Attenzione! Scarica elettrica da cavo danneggiato

Quanto il cavo è tagliato completamente o danneggiato, il fusibile di sicurezza non sempre funziona.

- Non toccare il cavo prima di estrarre la spina dalla presa di corrente.
- Il cavo danneggiato deve essere completamente sostituito. È vietato riparare il cavo con nastro isolante.
- Fare riparare il cavo solo da un tecnico specializzato.
- Evitare che il cavo sfregi contro bordi, punte o oggetti taglienti.
- Evitare che il cavo rimanga schiacciato nelle fessure di porte e finestre socchiuse.
- Non è consentito togliere né ponticellare i dispositivi di commutazione.
- Utilizzare solo prolunghe che non siano più sottili di un tubo di gomma, tipo: HO 7 RNF, sezione trasversale minima 3 x 1,5 mm², lunghezza: max. 25 m.
- È necessario che i cavi siano protetti dagli spruzzi d'acqua.
- **Non utilizzare il cavo per scopi diversi da quello previsto, come ad esempio per trasportare o appendere l'elettrotensile o per staccare la spina dalla presa. Tenere il cavo al riparo da calore eccessivo, olio, bordi taglienti e parti di apparecchi in movimento.** I cavi danneggiati o ingarbugliati aumentano il rischio di scosse elettriche.

Maneggio

- **L'area di lavoro deve essere pulita e ben illuminata.** Il disordine e zone poco illuminate possono causare incidenti.
- **Non lavorare con l'elettrotensile in ambienti a rischio di esplosione in cui si trovano liquidi, gas o polveri infiammabili.** Gli elettrotensili generano scintille che potrebbero innescare la polvere o i vapori.
- **Siate attenti, prestate attenzione a ciò che fate e lavorate con l'elettrotensile utilizzando il buon senso. Non utilizzate l'elettrotensile se siete stanchi o sotto l'effetto di droghe, alcool o medicinali.** Un attimo di disattenzione durante l'uso dell'elettrotensile può causare lesioni di grave entità.
- Prima di avviare l'apparecchio, sincerarsi che la tramoggia di introduzione sia vuota.
- Mantenere il capo e il corpo lontani dall'apertura di introduzione.

- Non avvicinare le mani, altre parti del corpo o l'abbigliamento alla tramoggia di introduzione, al canale di scarico o ad altre parti mobili.
- Conservare sempre l'equilibrio e mantenere una posizione salda.
- Non tendersi in avanti. Quando si introduce il materiale, non mantenere una posizione più alta dell'apparecchio.
- Quando si mette in funzione l'apparecchio, mantenersi sempre lontani dalla zona di scarico.
- Quando si introduce il materiale, sincerarsi che non contenga metallo, pietre, bottiglie, lattine o altri corpi estranei.
- Se nell'utensile da taglio dovessero finire corpi estranei, o se l'apparecchio emette rumori insoliti o vibra in modo anomalo, spegnere immediatamente il motore e lasciare che l'apparecchio si arresti gradualmente. Staccare la spina e procedere come segue:
 - Controllare la presenza di eventuali danni all'apparecchio
 - Controllare che le parti siano saldamente in sede serrandole se necessario
 - Far riparare o sostituire le parti danneggiate (utilizzare solo ricambi originali WOLF-Garten).
- Non lasciare che il materiale lavorato si accumuli nella zona di scarico, poiché ciò potrebbe impedirne la corretta espulsione e causare un ritorno del materiale attraverso l'apertura di introduzione.
- Se l'apparecchio è intasato, spegnere il motore e staccare la spina prima di dare inizio alla pulizia.
- Per proteggere il motore da danni o surriscaldamento, assicurarsi che sia libero da residui e altre accumulazioni.
- Sincerarsi che tutte le coperture e le protezioni siano al loro posto e in buone condizioni di funzionamento.
- Non trasportare l'apparecchio quando il motore è in marcia.
- Spegnere il motore e staccare la spina quando si lascia il posto di lavoro.
- Non ribaltare l'apparecchio quando il motore è in marcia.

Manutenzione e magazzinaggio

- Se l'apparecchio è spento per manutenzione, magazzinaggio o sostituzione di un accessorio, assicurarsi che la fonte di energia sia disattivata e che la spina sia staccata. Sincerarsi che tutte le parti mobili siano ferme. Prima di procedere alla manutenzione, alla regolazione ecc., lasciar raffreddare l'apparecchio.
- Quando si svolge la manutenzione dell'utensile da taglio, prestare attenzione poiché può continuare a muoversi anche quando il motore è spento.

Smaltimento



Non smaltire gli apparecchi elettrici insieme ai rifiuti domestici. Assicurare un riciclaggio rispettoso dell'ambiente dell'apparecchio, degli accessori e dell'imballaggio.

Montaggio

- Vedere illustrazioni **A** **B**

Uso

Orari d'uso

- Attenersi alle disposizioni locali.
- Informarsi circa gli orari d'uso presso le autorità locali.

Collegamento alla presa (230 Volt, 50 Hz)

- Collegare l'apparecchio solo a prese protette da un fusibile ritardato da 16 ampere (o da un interruttore automatico accoppiato di tipo B).

i **Nota: dispositivo di protezione contro corrente residuale**
Questi dispositivi di protezione proteggono da lesioni gravi qualora si entri in contatto con linee danneggiate nonché in caso di errori di isolamento e, in determinati casi, anche in caso di danneggiamento di linee sotto tensione.

- Raccomandiamo che l'attrezzo sia collegato ad una presa di corrente che sia protetta da un dispositivo di protezione contro la corrente residuale (RCD) con una corrente residuale non superiore a 30 mA.
- Sono disponibili dei retrofit per i vecchi impianti. Consultate un elettricista.

Lavorare con la trinciatrice da giardino

! **Indossare guanti di protezione e paraorecchi**

- Assumere una posizione di lavoro che consenta di venirsi a trovare su un lato dell'apparecchio o dietro lo stesso. Non sostare mai nella zona dell'apertura di scarico.
- Non introdurre mai le mani nell'apertura di introduzione o di scarico.
- Prima di accendere l'apparecchio, verificare che nella tramoggia di riempimento non siano presenti residui.
- Se nella tramoggia di riempimento finiscono corpi estranei, o se l'apparecchio inizia ad emettere rumori insoliti o a vibrare in modo anomalo, spegnere immediatamente l'apparecchio e attendere l'arresto completo. Staccare la spina e procedere come segue:
 - Controllare l'apparecchio e stringere le parti allentate.
 - Sostituire le parti danneggiate.
 - Fare eseguire le riparazioni dell'apparecchio da un'officina specializzata.

Che cosa si può trinciare?

- Residui organici domestici o del giardino, ad esempio parti tagliate di siepi e alberi, fiori appassiti, rifiuti della cucina

Che cosa non si può trinciare?

- Vetro, parti metalliche, plastica, sacchetti di plastica, pietre, residui di stoffa, radici con terreno, residui di cibo, pesce e carne

Accensione / spegnimento

- Per accendere l'apparecchio, premere il pulsante verde **C** (3)
- Per spegnere l'apparecchio, premere il pulsante rosso **C** (4)

i **La macchina dispone di un interruttore automatico che serve ad impedirne la riaccensione accidentale dopo un'interruzione della corrente.**

Protezione contro i sovraccarichi

i **Il sovraccarico dell'apparecchio (ad esempio per bloccare le lame) può determinarne l'arresto entro pochi secondi. Per proteggere il motore da possibili danni, il dispositivo di protezione contro i sovraccarichi scollega automaticamente l'apparecchio dalla rete elettrica.**

- Prima di rimetterlo in funzione, attendere almeno un minuto, quindi premere innanzitutto il pulsante di ripristino **C** (2) e poi l'interruttore on-off. Se il motore non si avvia, pulire la tramoggia di raccolta (vedere Manutenzione).

Interruttore del senso di rotazione **C** (1)

i **L'interruttore del senso di rotazione consente di sbloccare il materiale incastrato.**

Posizione (a)

La lama risucchia il materiale da tritare.

Posizione (b)

La lama ruota all'indietro liberando il materiale incastrato.

1. Interruttore del senso di rotazione in posizione (b).
2. Premere il pulsante verde (3) e mantenerlo premuto.

i **L'interruttore del senso di rotazione può essere usato solo quando l'apparecchio è spento.**

Indicazioni speciali per la trinciatura

- Trinciare i rametti, i rami e i pezzi di legno poco dopo averli tagliati (se lasciati seccare, questi materiali s'induriscono molto, per cui si riduce il diametro massimo dei rametti che è possibile trinciare).
- Nei rametti molto diramati, staccare le diramazioni laterali.
- Quando si lavorano residui del giardino o della cucina che contengono molta acqua e tendono ad incollarsi, trinciarli alternandoli con materiale legnoso per evitare l'intasamento dell'apparecchio).
- Non lasciare che il cumulo di materiale trinciato accanto all'apertura di scarico diventi troppo alto. Il materiale già trinciato potrebbe altrimenti intasare il canale di scarico e ciò, a sua volta, può causare un ritorno del materiale attraverso l'apertura di introduzione.
- Attenersi al diametro massimo dei rametti da lavorare previsto per l'apparecchio.
- Il gruppo di taglio risucchia il materiale da trinciare in modo in gran parte autonomo.
- Quando i rametti sono spessi, evitare che il motore venga sovraccaricato o bloccato estraendo spesso il rametto.

Manutenzione

Generale



Prima di procedere ad interventi di manutenzione e pulizia, staccare la spina.

Quando si svolge la manutenzione dell'utensile da taglio, prestare attenzione poiché può continuare a muoversi anche quando il motore è spento.

Indossare guanti di protezione.

- Riporre sempre l'apparecchio in un luogo asciutto e inaccessibile ai bambini.

Indicazioni generali sulla pulizia



Prima di procedere ad interventi di manutenzione e pulizia, staccare la spina.

- Trattare l'apparecchio con cura e pulirlo regolarmente per prolungarne la durata in servizio.
- Mantenere le feritoie di ventilazione pulite e prive di polvere.
- Per pulire l'apparecchio, utilizzare esclusivamente un panno caldo e umido e una spazzola morbida.
- Evitare che l'apparecchio si bagni e non spruzzarvi acqua.

Regolazione del gruppo di taglio **D**



Il gruppo di taglio viene calibrato in fabbrica e non è necessario regolarlo in occasione della prima messa in funzione.

1. Accendere l'apparecchio.
2. Ruotare la manopola di regolazione in senso orario fino a quando si sentono rumori di affilatura e dei sottili sfridi di alluminio cadono dal pozzetto di scarico (viene eseguito un pareggiamento ottimale dei punti consumati della piastra di taglio. Il materiale da trinciare verrà reciso di nuovo meglio).

Svuotare il recipiente di raccolta **E**



Prima di procedere ad interventi di manutenzione e pulizia, staccare la spina.



Avvertenza

La leva di bloccaggio funge da interruttore di sicurezza e durante il funzionamento dell'apparecchio deve trovarsi in posizione **E** (2).

1. portare la leva di regolazione in posizione 1.
2. estrarre il recipiente completamente dal suo supporto.
3. Svuotare il recipiente di raccolta.
4. Inserire il recipiente di raccolta fino all'arresto sul supporto.
5. Portare la leva di regolazione in posizione 2.

Eliminazione dei guasti

Problema	Possibile causa	Rimedio
Il motore non si avvia	● manca la tensione di rete	● Controllare la protezione
	● Cavo di collegamento difettoso	● Far controllare il cavo (elettricista)
	● Apparecchio sovraccarico (il motore è dotato di un interruttore automatico e si spegne da solo in caso di sovraccarico).	● È possibile riaccendere il motore dopo una pausa di raffreddamento (circa 5 min.).
Il motore romba ma non si avvia	● Rullo di taglio bloccato	● Cambiare il senso di rotazione, quindi spegnere l'apparecchio e pulirlo.
	● Condensatore guasto	● Consegnare l'apparecchio ad un'officina del servizio di assistenza WOLF-Garten per la riparazione.
Il materiale da trinciare non viene aspirato	● Posizione dell'interruttore erronea	● Adattare il senso di rotazione
	● Il materiale da trinciare s'incestra nella tramoggia	● Cambiare il senso di rotazione, quindi spegnere l'apparecchio e pulirlo.
	● Materiale da trinciare troppo morbido o bagnato	● Usare un ramo per spingere il materiale e trinciarlo
	● Usura del rullo di taglio	● Regolare il gruppo di taglio
Il taglio del materiale da trinciare non è perfetto	● La piastra di taglio successivo non è sufficientemente regolata.	● Regolare il gruppo di taglio.

In caso di dubbi, rivolgersi sempre ad un'officina del servizio di assistenza WOLF-Garten.

Attenzione: prima di ogni controllo o prima di qualsiasi intervento sulle lame, spegnere l'apparecchio e staccare la spina.

Garanzia

In ogni paese sono valide le condizioni di garanzia pubblicate dalla nostra società, o dall'importatore. Nei limiti della garanzia, eliminiamo gratuitamente guasti alla vostra macchina, se originati da difetti di materiale o di fabbricazione. In caso di garanzia siete pregati di rivolgervi al Vostro rivenditore o alla filiale più vicina.

Wij wensen u geluk met de aankoop van uw WOLF-Garten-product



De gebruiksaanwijzing zorgvuldig lezen en uzelf vertrouwd maken met de bediening en het juiste gebruik van uw apparaat. De gebruiker is verantwoordelijk voor ongelukken met andere personen of hun eigendom. De adviezen, uitleg en voorschriften opvolgen. De gebruiksaanwijzing goed bewaren voor toekomstig gebruik.



Nooit kinderen of andere personen, die de gebruiksaanwijzing niet kennen, het apparaat laten gebruiken. Jongeren onder de 16 mogen het apparaat niet gebruiken. De plaatselijke verordeningen kunnen de minimum leeftijd van de gebruiker anders bepalen.

Inhoud

Veiligheidsvoorschriften	23
Montage	24
Gebruik	25
Ondehoud	26
Verhelpen van storingen	26
Garantie	26

Veiligheidsvoorschriften

Betekenis van de symbolen



Waarschuwing!

Voor ingebruikname de gebruiksaanwijzing lezen!

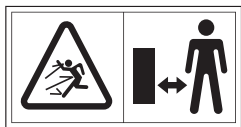

Gevaar door voortgeslingerde delen bij lopende motor. Niet bij het werk betrokken personen evenals huis- en andere dieren buiten het gevaarlijke bereik houden.



Vóór instellings-, reinigings- en onderhoudswerkzaamheden en bij beschadiging van de leiding de netstekker uit de wandcontactdoos nemen!



Let op! Draaiende messen. Handen en voeten niet in openingen houden als de machine loopt.



Beschermhandschoenen dragen.



Oog- en gehoorbescherming dragen!



Tegen vocht beschermen.

Algemene instructies

- Deze apparaten zijn er niet voor bestemd om gebruikt te worden door personen zonder ervaring en/of kennis of door personen met beperkte psychische, sensorische en geestelijke vermogens, tenzij ze onder toezicht staan of over het gebruik van deze apparaten werden geïnstrueerd door personen die verantwoordelijk zijn voor hun veiligheid.
- Deze eenheden worden getest op hun vermogen tot continue werking met een belastingperiode S6 van 40%. Dit komt overeen met de normale oogstmachine operatie, waar alternatieve belasting en idle tijden.
- **Gebruik elektrisch gereedschap, toebehoren, inzetgereedschappen enz. overeenkomstig deze aanwijzingen. Houd hierbij ook rekening met de werkomstandigheden en de uit te voeren werkzaamheid.** Als elektrisch gereedschap anders wordt gebruikt dan waarvoor het bedoeld is, kan dit gevaarlijke situaties veroorzaken.
- Vóór gebruik de aansluitkabel op tekenen van beschadiging of veroudering onderzoeken.
- **Gebruik geen elektrisch gereedschap, waarvan de schakelaar defect is.** Elektrisch gereedschap dat niet meer in- of uitgeschakeld kan worden, is gevaarlijk en moet gerepareerd worden.
- Als de netaansluitleiding tijdens het gebruik van het apparaat beschadigd wordt, mag deze pas aangeraakt worden nadat de stekker uit de wandcontactdoos genomen is.
- **Opgelet! Messen draaien nog na als de motor uitgeschakeld is.**
- **Stekker uit wandcontactdoos nemen:**
 - als u het apparaat verlaat,
 - voordat u een blokkade verwijdert,
 - voordat u het apparaat test, reinigt of repareert,
 - indien een vreemd voorwerp aangetroffen wordt, (het apparaat controleren op beschadigingen en het repareren indien nodig),
 - als het apparaat sterk vibreert (het apparaat direct testen).

Vorbereidende Maatregelen

- Kinderen nooit toestaan het apparaat te gebruiken.
- Het apparaat nooit aanzetten als er mensen in de buurt staan.
- Oorbescherming en een veiligheidsbril dragen. Deze dragen tijdens de gehele bedrijfsduur van het apparaat.
- Geen losse of wijde kleding dragen of kleding met hangende banden of koorden.
- Het apparaat slechts in de ruimte gebruiken (d.w.z. niet nabij een wand of een andere star object) en op een vaste, egale ondergrond.



- Het apparaat niet gebruiken op een geplaveide met grind bestrooid oppervlak.
- Vóór inbedrijfstelling van het apparaat dient u te controleren of alle schroeven, moeren en bouten evenals ander bevestigingsmateriaal stevig vast zitten en of de dekplaten en beschermende delen op hun plaats zitten.
- Beschadigde of onleesbare stickers vervangen.

Kabel



Opgelet! Elektrische schok door kabelschade.

Wanneer de kabel doorgesneden of beschadigd is, slaan de zekering niet altijd door.

- Raak de kabel niet aan voordat de stekker uit het stopcontact gehaald is.
- Beschadigde kabel moet geheel worden vervangen. Het is verboden de kabel met isolatieband te repareren.
- Kabelreparaties slechts door de vakman laten uitvoeren.
- Niet over randen of spitse of scherpe voorwerpen laten schuren.
- Kabel niet door kieren onder deur of venster laten klemmen.
- Schakelinrichtingen mogen niet verwijderd of overbrugd worden.
- Gebruik enkel een verlengsnoer dat niet niet lichter is dan een rubberen, type: HO 7 RNF, minimale dwarsdoorsnede $3 \times 1.5 \text{ mm}^2$, lengte: max. 25 m.
- De kabels moeten spatwaterbestendig zijn.
- **Gebruik de kabel nooit voor een doeleinde waarvoor deze niet bedoeld is; gebruik de kabel bijv. niet om het apparaat te dragen, op te hangen of om de stekker uit het stopcontact te trekken. Houd de kabel uit de buurt van hitte, olie, scherpe randen of bewegende onderdelen.** Door beschadigde of in de knoop geraakte kabels wordt het risico van een elektrische schok verhoogd.

Hantering

- **Zorg ervoor dat uw werkplek schoon en goed verlicht is.** Een werkplek die niet opgeruimd of niet verlicht is kan ongelukken veroorzaken.
- **Gebruik het elektrisch gereedschap niet in een explosiegevaarlijke omgeving, waar zich brandbare vloeistoffen, gasen of stof bevinden.** Elektrische gereedschappen produceren vonken, waardoor het stof of de dampen vlam kunnen vatten.
- **Wees behoedzaam, let op wat u doet en ga heel oplettend en zorgvuldig om met elektrisch gereedschap. Gebruik geen elektrisch gereedschap, als u moe bent of onder invloed van drugs, alcohol of medicijnen verkeert.** Eén moment van onplettendheid kan bij het gebruik van elektrisch gereedschap ernstige verwondingen veroorzaken.
- Vóór het starten van het apparaat controleren of de vultrechter leeg is.
- Met uw hoofd en lichaam afstand houden tot de vulopening.

- Handen, andere lichaamsdelen en kleding niet in de vultrechter, het uitwerpkanaal of in de nabijheid van andere bewegende delen brengen.
- Behoudt steeds uw evenwicht en zorg dat u vast staat.
- U moet uzelf niet naar voren strekken. Bij het inwerpen van materiaal nooit hoger dan het apparaat staan.
- Bij aanzetten van apparaat dient u zich steeds buiten de uitwerpzona te bevinden.
- Bij inwerpen van materiaal opletten dat er geen metaal, stenen, flessen, of blikken tussen zitten.
- Indien vreemde voorwerpen terechtkomen in het apparaat, of indien het apparaat vreemde geluiden maakt, of ongewone vibraties vertoont, de motor direct uitschakelen en het apparaat laten uitlopen. De netstekker uit wandcontactdoos nemen en de volgende stappen uitvoeren:
 - Apparaat controleren of er beschadigingen zijn
 - Controleren of de delen goed vast zitten en deze natrekken indien nodig
 - Dergelijke beschadigde onderdelen direct laten repareren of vervangen (slechts originele WOLF-Garten-onderdelen gebruiken).
- Het verwerkte materiaal zich niet laten ophopen bij de uitwerpopening. Dit kan de correcte afvoer belemmeren en tot terugslag van het materiaal door de uitwerpopening leiden.
- Als het apparaat verstopt is, de motor uitzetten en de netstekker uit wandcontactdoos nemen alvorens met de reiniging te beginnen.
- Let op, dat de motor vrij van afval en dergelijke blijft om de motor tegen schade of oververhitting te beschermen.
- Let op, dat alle dekplaten en randen op hun plaats zitten en in goede toestand verkeren.
- Het apparaat niet met lopende motor verplaatsen.
- De motor uitschakelen zodra u de werkplek verlaat en de netstekker uit de wandcontactdoos nemen.
- Het apparaat niet met lopende motor kantelen.

Onderhoud en opslag

- Als het apparaat wegens onderhoud, opslag of uitwisseling van een accessoire uitgeschakeld wordt, zorgt u er dan voor dat de energiebron wordt uitgeschakeld en dat de netstekker uit de wandcontactdoos genomen is. Zorg dat alle beweeglijke delen stilstaan. Het apparaat vóór onderhoud, verandering, e.d. eerst laten afkoelen.
- Bij onderhoud van de messen moet men bedenken dat het apparaat nog kan lopen zelfs indien de motor is uitgeschakeld.

Afvoer



Elektrische apparaten horen niet thuis in het huishoudelijk afval. Apparaat, toebehoren en verpakking voor hergebruik aanbieden.

Montage

- Zie afbeeldingen **A** **B**

Gebruik

Gebruikstijden

- De regionale voorschriften in acht nemen.
- U kunt de gebruikstijden opvragen bij uw plaatselijke verordeninginstantie.

Aansluiten op de wandcontactdoos (230 Volt, 50 Hz)

- Het apparaat slechts aansluiten op een wandcontactdoos die met een trage 16 A zekering (of 16A zekeringautomaat) beveiligd is.

Opmerking: Aardlekschakelaar

Deze veiligheidsvoorzieningen beschermen tegen zware verwondingen bij het aanraken van beschadigde kabels, bij gebrekkige isolatie en in sommige gevallen ook bij beschadigingen aan spanningvoerende kabels.

- We adviseren dat het apparaat slechts aangesloten wordt op een stopcontact dat beschermd is met een aardlekschakelaar met een lekstroom van niet meer dan 30 mA.
- Vervangende onderdelen zijn verkrijgbaar voor oude installaties. Raadpleeg een elektricien.

Werken met de Hakselaar

Beschermhandschoenen en oorbescherming dragen!

- U dient een werkpositie in te nemen die zich opzij van, of achter, het apparaat bevindt. Nooit binnen het bereik van de uitwerpopening staan.
- Nooit in de vul- of uitwerpopening grijpen.
- Voor het inschakelen van het apparaat controleren dat er geen hakselresten in de vultrechter zitten.
- Indien er vreemde voorwerpen in de vultrechter komen of als het apparaat vreemde geluiden maakt of uitzonderlijk gaat trillen, het apparaat kort uitschakelen en tot stilstand laten komen. Netstekker uit wandcontactdoos nemen en de volgende punten doorneemen:
 - Het apparaat controleren en de loszittende delen vast zetten.
 - Beschadigde onderdelen vervangen.
 - Reparaties aan het apparaat altijd door een vakbekwame werkplaats laten uitvoeren.

Wat u mag hakselen?

- Organisch afval uit huis en tuin, bijv. snoeiafval van heggen en bloemen en keukenafval.

Wat u niet mag hakselen?

- Glas, metaaldelen, plastics, plastic zakken, stenen, stofafval, wortelen met aarde, etens-, vis- en vleesafval.

Aan-/Uitschakelen

- Voor het inschakelen op de groene knop drukken **C** (3)
- Voor het uitschakelen op de rode knop drukken **C** (4)

 **De machine beschikt over een beschermde schakelaar ter vermindering van ongewild inschakelen na een stroomuitval.**

Beveiliging tegen overbelasting

 **Overbelasten van het apparaat (bijv. tot het blokkeren van het hakselen) kan na een paar seconden tot stilstand van het apparaat leiden. Om de motor tegen schade te behoeden wordt het apparaat automatisch door de overbelastingbeveiliging van het net gescheiden.**

- Minstens één minuut wachten bij het opnieuw inbedrijfstellen voordat u eerst de herstelknop **C** (2) en dan de Aan/Uit (EIN-/AUS) schakelaar indrukt. Als de motor niet start, eerst de opvangtrechter reinigen (zie onderhoud).

Draairichtingsschakelaar **C** (1)

 **De draairichtingsschakelaar maakt het mogelijk om beklemd geraakt materiaal weer vrij te krijgen.**

Stand (a)

De hakselaar trekt het te hakselen materiaal naar binnen.

Stand (b)

De wals draait achterwaarts en maakt het vastgeklemd materiaal weer vrij.

1. Draairichtingsschakelaar op stand (b).
2. Groene knop (3) indrukken en ingedrukt houden.

 **De draairichtingsschakelaar kan alleen bij uitgeschakeld apparaat gebruikt worden.**

Bijzondere tips voor het hakselen

- Takken, twijgen e.d. kort na het afsnijden verhakselen (dit hakselmateriaal wordt bij het uitdrogen zeer hard. Daardoor vermindert de maximaal verwerkbare takdiameter).
- Zijtakken verwijderen bij sterk vertakte takken.
- Verwerking van sterk waterhoudende, tot verkleven aanleiding gevende tuin- of keukenafval vermijden (deze afwisselend met houtachtig hakselmateriaal verkleinen om verstopping van het apparaat te voorkomen).
- Het hakselmateriaal in het bereik van de uitwerpopening niet te hoog laten komen. Dit kan tot gevolg hebben dat reeds gehakseld materiaal het uitwerpkanaal blokkeert. Daardoor kan een terugslag van het materiaal door de invulopening veroorzaakt worden.
- Let op, dat de voor uw apparaat geldende maximale takdiameter wordt aangehouden.
- De draaiende messen trekken het hakselmateriaal zoveel mogelijk zelfstandig naar binnen.
- Overbelasting en blokkering van de motor bij sterke takken voorkomen door de takken regelmatig terug te trekken.

Ondehoud

Algemeen



Vóór alle onderhouds- en reinigingsactiviteiten de netstekker uit de wandcontactdoos nemen!

Bij onderhoud aan de draaiende messen opletten dat deze nog kunnen draaien als de motor al uitgeschakeld is. Beschermhandschoenen dragen.

- Het apparaat steeds op een droge plek opslaan waar kinderen geen toegang hebben.

Reiniging Algemeen



Vóór alle onderhouds- en reinigingsactiviteiten de netstekker uit de wandcontactdoos nemen!

- Het apparaat zorgvuldig behandelen en regelmatig reinigen om de levensduur te vergroten.
- De luchtspleet schoon en stofvrij houden.
- Voor het reinigen van het apparaat uitsluitend een warme vochtige doek en een zachte borstel gebruiken.
- Het apparaat niet nat laten worden of met water besproeien.

Instellen van het snijmechanisme **D**



Het snijmechanisme is door de fabriek afgesteld en hoeft bij de eerste inbedrijfstelling niet ingesteld te worden.

1. Apparaat inschakelen.
2. Stelknop met de klok mee draaien, tot schuurende geluiden hoorbaar zijn en fijne aluminium splinters uit het uitwerpkanaal vallen (Versleten plaatsen aan de snijplaat worden optimaal afgesleten. Het hakselmateriaal wordt weer beter doorsneden).

Legen van opvangbox **E**



Vóór alle onderhouds- en reinigingswerkzaamheden de netstekker uit de wandcontactdoos halen!



Opmerking

De vergrendeling dient als veiligheidsschakelaar. **E** (2) Als de vergrendelinghendel niet goed klikt, moet deze en ook de veiligheidsschakelaar gereinigd worden.

1. Veiligheidsschakelaar ontgrendelen, hendel in stand 1
2. Opvangbox volledig uit het frame halen
3. Leeg de opvangbox
4. Opvangbox helemaal terug in het frame schuiven
5. Veiligheidsschakelaar vergrendelen, hendel in stand 2

Verhelpen van storingen

Probleem	Mogelijke oorzaak	Oplossing
Motor start niet	• Netspanning ontbreekt	• Zekering controleren
	• Ansluitkabel defect	• Kabel laten controleren (Elektrotechnisch vakman)
	• Apparaat overbelast (de motor heeft een beveiliging die automatisch zelfstandig uitschakelt wanneer overbelasting plaatsvindt).	• De motor kan na een afkoelingsperiode (ca. 5 min.) weer worden ingeschakeld.
Motor broemt maar start niet	• Schnijwals blokkeert	• Draairichting omwisselen, daarna apparaat uitschakelen en reinigen.
	• Condensator defect	• Apparaat aan WOLF-Garten-klantendienst werkplaats geven.
Hakselmateriaal wordt niet naar binnen getrokken	• Schakelaarstand verkeerd	• Draairichting aanpassen
	• Hakselmateriaal zit klem in trechter	• Draairichting omwisselen, daarna apparaat uitschakelen en reinigen.
	• Te zacht of te nat hakselmateriaal	• Met een tak naschuiven en doorhakselen
	• Slijtage aan de snijwals	• Schneiwalsmechanisme instellen
Hakselmateriaal wordt niet goed gehakseld	• Nasijdplaat niet correct ingesteld.	• Schneiwalsmechanisme instellen

Bij twijfelgeval altijd een WOLF-Garten Servicewerkplaats opzoeken.

Let op!: Apparaat vóór elke test, of vóór werk aan de messen uitzetten en de netstekker uit wandcontactdoos nemen.

Garantie

In elk land gelden de garantiebepalingen die door onze maatschappij of importeur worden uitgegeven. Storingen aan uw apparaat verhelpen wij kosteloos in het kader van de garantie, indien een materiaal- of productie-

fout hiervan de oorzaak is. Neem voor een reparatie binnen de garantietermijn contact op met uw leverancier of de dichtstbijzijnde vestiging.

Tillykke med dit nye WOLF-Garten-produkt



Læs denne brugsanvisning omhyggeligt, og gør dig fortrolig med betjeningselementerne og den rigtige brug af apparatet. Brugeren er ansvarlig for ulykker, hvor andre personer og deres ejendom er involveret. Overhold alle anvisninger, forklaringer og forskrifter. Opbevar brugsanvisningen et sikkert sted til senere brug.



Overlad aldrig apparatet til børn eller andre personer, som ikke kender brugsanvisningen. Unge under 16 år må ikke benytte apparatet. Brugers minimumsalder kan være fastsat i lokale bestemmelser.

Indhold

Sikkerhedsanvisninger	27
Montering	28
Funktion	29
Vedligeholdelse	30
Afhjælpning af fejl	30
Garanti	30

Sikkerhedsanvisninger

Symbolernes betydning



Advarsel!

Læs brugsanvisningen inden inden ibrugtagning!

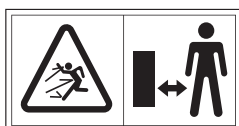

Fare pga. udslyngende dele, når motoren kører – hold ikke-deltagende personer samt hus- og brugedyr væk fra fareområdet.



Træk stikket ud inden indstillings-, rengørings- og vedligeholdelsesarbejde og ved beskadiget ledning!



Pas på roterende knive. Hold ikke hænder og fødder i åbningerne, når maskinen er i gang.



Brug beskyttelseshandsker!



Brug beskyttelsesbriller og høreværn!



Beskyttes mod fugt.

Generelle anvisninger

- Disse apparater er ikke beregnet til at blive brugt af personer med manglende erfaring og/eller manglende viden, eller af personer med begrænsede fysiske, sensoriske eller psykiske evner, med mindre det sker under opsyn af en ansvarlig person eller de har fået dine anvisninger i, hvor-dan disse apparater skal benyttes.
- Disse enheder er testet i deres egenskab til kontinuerlig drift med intermitterende belastning S6 på 40%. Dette svarer til den normale mejetærsker operationen, hvor alternativ belastning og inaktivitet.
- **Brug elektroværktøj, tilbehør, driftsværktøjer osv. iht. disse anvisninger. Tag hensyn til arbejdsbetingelserne og de aktiviteter, der skal udføres.** Brugen af elektroværktøjer til andre formål end det, de er bestemt til, kan føre til farlige situationer.
- Undersøg inden brug tilslutningsledningen for tegn på skader eller ældning.
- **Brug ikke elektroværktøj, hvor afbryderen er defekt.** Et elektroværktøj, som der ikke kan tændes og slukkes for, er farligt og skal repareres.
- Hvis nettilslutningsledningen beskadiges, mens apparatet er i brug, må denne først røres, når stikket er trukket ud.
- Vigtigt! Knivene aftager langsomt i fart, når motoren er slukket.
- Træk stikket ud af kontakten,
 - når du forlader apparat,
 - inden du afhjælper en blokade,
 - inden du kontrollerer, rengør eller reparerer apparatet,
 - hvis du har ramt et fremmedlegeme (kontrollér apparatet for skader, og reparér disse om nødvendigt),
 - hvis apparatet vibrerer kraftigt (kontrollér straks apparatet).

Forberedende foranstaltninger

- Lad aldrig børn bruge apparatet.
- Anvend aldrig apparatet, når der opholder sig personer i nærheden.
- Brug høreværn og beskyttelsesbriller. Og behold disse på, så længe apparatet er i brug.
- Undgå løsthængende tøj, eller tøj med hængende bånd eller snore.
- Anvend kun apparatet i det fri (dvs. ikke tæt på en væg eller en anden hård genstand) og på en fast, jævn flade.
- Anvend ikke apparatet på en brolagt flade bestrøet med krus.
- Inden apparatet tages i brug, skal det kontrolleres, at alle skruer, møtrikker og bolte samt andet fastgørelsesmateriale sidder fast, og at afdækninger og beskyttelseskærme er på deres plads.
- Beskadigede eller ulæselige mærkater skal skiftes ud.

Kabel



Vigtigt! Elektrisk stød ved beskadigelse af kabel

Når kablet er skåret over eller beskadiget, udløses sikkerheds-sikringen ikke altid.

- Rør ikke ved kablet, før du har taget stikket ud af kontakten.
- Et ødelagt kabel skal udskiftes fuldstændigt. Det er forbudt at reparere kablet med isolerende tape.
- Lad kun fagfolk udføre reparationer af kablet.
- Lad det ikke køre mod kanter, spidse eller skarpe genstande.
- Mas ikke kablet gennem dør- eller vinduesspalter.
- Koblingsudstyr må ikke fjernes eller omgås.
- Brug kun et forlænger-kabel, der ikke er lettere end en gummis-lange, af typen: HO 7 RNF, minimum tværsnit 3 x 1.5 mm², længde: max. 25 m.
- Kablerne skal være stænkvangsbeskyttede.
- **Misbrug ikke kablet til at bære elektroværktøjet i eller for at hænge det op, eller for at trække stikket ud af stikdåsen. Hold kablet væk fra varme, olie, skarpe kanter eller apparat-dele, der bevæger sig.** Beskadigede eller forviklede kabler forø-ger risikoen for elektriske stød.

Håndtering

- **Hold din arbejdsplads ren og godt belyst.** Uorden eller ubelyste arbejdsområder kan medføre ulykker.
- **Du må ikke arbejde med elektroværktøjet i eksplosionstrue-de omgivelser, hvor der forefindes brændbare væsker, gas-ser eller støv.** Elektroværktøjer frembringer gnister, som kan antænde støv eller dampe.
- **Vær opmærksom og pas på med hvad du gør, og gå til arbejdet med et elektroværktøj med fornuft. Brug ikke et elektro-værktøj, hvis du er træt eller påvirket af medicin, alkohol, eller stoffer.** Et øjeblik uopmærksomhed under brugen af elek-troværktøj kan medføre alvorlige kvæstelser.
- Sikr dig, inden apparatet startes, at indføringstragten er tom.
- Hold hoved og krop væk fra indføringsåbningen.
- Hænder, andre kropsdele og tøj må ikke komme i nærheden af indføringstragten, udkastningskanalen eller andre bevægelige dele.
- Sørg for at have en god balance og at stå fast.
- Stræk dig ikke fremover. Stå aldrig højere end apparatet, når du kaster materiale i kværnen.

Montering

- Se afbildning **A** **B**

- Stå aldrig inden for udkastningsområdet, når apparatet tages i brug.
- Sørg ved indføring af materiale især for, at det ikke indeholder metal, sten, flasker, dåser og andre fremmedlegmer.
- Hvis der kommer fremmedlegmer i skæreværktøjet, eller hvis ap-paratet afgiver usædvanlige lyde, eller vibrerer unormalt, skal motoren straks slukkes, og apparatet standses. Træk netstikket ud, og udfør følgende trin:
 - Kontrollér apparatet for skader
 - Kontrollér, at delene sidder fast, og efterspænd evt. disse
 - Lad alle beskadigede dele reparere eller udskifte (anvend kun originale WOLF-Garten-reservedele).
- Lad ikke forarbejdet materiale hobe sig op inden for udkast-ningsområdet, dette kan forhindre rigtig udkastning og føre til til-bageslag af materialet gennem indføringsåbningen.
- Hvis apparatet er tilstoppet, skal motoren slukkes og netstikket trækkes, inden rengøringen påbegyndes.
- Sørg for, at motoren er fri for affald og andre former for ophobning for at beskytte motoren mod skader og overophedning.
- Sørg for, at alle afdækninger og afvisere er på deres plads og er i god stand.
- Transportér ikke apparatet med motoren i gang.
- Sluk motoren, så snart du forlader arbejdsstedet, og træk netstik-ket ud.
- Kip ikke apparatet med motoren i gang.

Vedligeholdelse og opbevaring

- Er apparatet slukket i forbindelse med vedligeholdelse, opbeva-ring eller udskiftning af tilbehør, skal det sikres, at energikilden er frakoblet, og at netstikket er trukket ud. Sikr dig, at alle bevæge-lige dele står stille. Lad apparatet køle af inden vedligeholdelse, indstilling osv.
- Ved vedligeholdelse af skæreværktøjet skal der tages hensyn til, at dette stadig kan bevæge sig, selv når motoren er slukket.

Bortskaffelse



Brugte el-apparater er ikke husholdningsaffald. Appa-rat, tilbehør og emballage skal bortskaffes på en mil-jømæssigt forsvarlig måde.

Funktion

Arbejdstider

- Overhold de gældende bestemmelser på stedet.
- Kontakt de lokale myndigheder for oplysninger om arbejdstider.

Tilslutning til stikkontakten (230 volt, 50 Hz)

- Tilslut kun apparatet til kontakter, der er sikret med 16 amp. træg sikring (eller effektafbruger type B).

Bemærk: Fejlstrømsafbryder

Disse sikkerhedsanordninger beskytter mod alvorlige personskader ved berøring af beskadigede ledninger, isoleringsfejl og i visse tilfælde også ved beskadigelse af ledninger under spænding.

- Vi anbefaler at udstyret kun sluttes til en kontakt, som er beskyttet af en fejlstrømsafbryder (RCD) med en mærkeudløsestrøm på højst 30 mA.
- Modifikationsudstyr er til rådighed for ældre installationer. Konsulter en elektriker.

Arbejde med kompostkværnen

Brug beskyttelseshandsker og høreværn!

- Indtag en arbejdsstilling ved siden af eller bag ved apparatet. Stå aldrig i området omkring udkastningsåbningen.
- Grib aldrig ind i ifyldnings- eller udkastningsåbningen.
- Kontrollér, inden apparatet tændes, at der ikke er rester i ifyldningstragten.
- Kommer der fremmedlegmer i ifyldningstragten, eller begynder apparatet at afgive usædvanlige lyde eller at vibrere atypisk, skal apparatet straks slukkes og bringes til stilstand. Træk netstikket, og gennemfør følgende punkter:
 - Kontrollér apparatet, og spænd løse dele fast.
 - Udskift beskadigede dele.
 - Lad altid et fagværksted udføre reparationer på apparatet.

Hvad må du hakke?

- Organisk affald fra hus og have, fx hæk- og træaffald, visne blomster, køkkenaffald

Hvad må du ikke hakke?

- Glas, metaldele, kunststoffer, plastikposer, sten, stofaffald, rød-der med jordlag, mad-, fiske- og kødaffald

Tænd og sluk

- Tryk på den grønne knap for at tænde apparatet **C** (3)
- Tryk på den røde knap for at slukke apparatet **C** (4)

 Maskinen har en sikkerhedsafbryder, som hindrer utilsigtet genindkobling efter en strømafbrydelse.

Overbelastningssikring

 En overbelastning af apparatet (fx blokering af knivene) kan efter få sekunder resultere i, at apparatet standser. For at beskytte motoren mod skader afbrydes apparatet automatisk fra nettet vha. overbelastningssikringen.

- Vent mindst et minut inden genstart, før du først trykker på resetknappen **C** (2) og derefter på tænd-/sluk-kontakten. Starter motoren ikke, skal opsamlertagten rengøres (se Vedligeholdelse).

Rotationsretningsomskifter **C** (1)

 Rotationsretningsomskifteren gør det muligt at frigøre materiale, der har sat sig fast.

Stilling (a)

Kniven trækker det kværnede materiale ind.

Stilling (b)

Kniven drejer sig baglæns og frigør det materiale, som sidder fast.

1. Rotationsretningsomskifter i stilling (b).
2. Tryk på den grønne knap (3), og hold den nede.

 Rotationsretningsomskifteren kan kun anvendes, når apparatet er slukket.

Særlige anvisninger til hakning

- Hak grene, kviste og træ kort efter afskæring (dette bliver meget hårdt, når det udtørres, den maksimale grendiameter, som skal forarbejdes, bliver derved mindre).
- Fjern sideskud ved meget forgrenet grene.
- Forarbejdning af meget vandholdigt have- og køkkenaffald med tendens til at klæbe (kværn dette skiftevis med træmateriale for at undgå en tilstopning i apparatet).
- Lad ikke materiale hobe sig op i området omkring udkastningsåbningen. Dette kan resultere i, at allerede hakket materiale stopper udkastningskanalen til. Dette kan medføre tilbageslag af materialet gennem ifyldningsåbningen.
- Sørg for at overholde den maksimale grendiameter, som dit apparat kan forarbejde.
- Materialet trækkes stort set automatisk ind i knivene.
- Undgå overbelastning og blokering af motoren ved kraftige grene ved hyppigere at trække grenen tilbage.

Vedligeholdelse

Generelt

-  **Træk inden alle vedligeholdelses- og rengøringsarbejder netstikket ud!**
Ved vedligeholdelse af skæreværktøjet skal der tages hensyn til, at dette stadig kan bevæge sig, selv når motoren er slukket.
Brug beskyttelseshandsker.
- Opbevar altid apparatet på et tørt sted, som er utilgængeligt for børn.



Rengøring generelt

-  **Træk inden alle vedligeholdelses- og rengøringsarbejder netstikket ud!**
- Behandl apparatet omhyggeligt, og rengør det regelmæssigt for at forlænge dets levetid.
 - Hold ventilationsrillen ren og støvfri.
 - Anvend til rengøring af apparatet kun en varm og fugtig klud samt en blød børste.
 - Lad ikke apparatet blive vådt, og sprøjt det ikke med vand.

Indstilling af skærebord **D**

-  **Skærebordet er indstillet fra fabrikken og skal ikke indstilles ved første ibrugtagning.**
1. Tænd apparatet.
 2. Drej indstillingsknappen med uret, indtil du kan høre slibelyde, og der falder fine aluminiumsspåner ud af udkastningskanalen (slidte steder på skærepladen udjævnes optimalt. Materialet skæres igen bedre).

Tøm beholder **E**

-  **Træk inden alle vedligeholdelses- og rengøringsarbejder netstikket ud!**
-  **Bemærk**
Låsearmen har funktionen af en sikringsholder, og skal være i drift af indretningen i position **E** (2) er placeret. Hvis låsearmen i indgreb korrekt, skal disse og kontakten være i indretningen eventuelt oprenses.
1. Skub låsehåndtaget til position 1.
 2. Opsamlingsbeholderen fuldstændigt fra rammen.
 3. Tømme opsamlingsbeholderen.
 4. Beholder indtil den stopper i rammen.
 5. Skub låsehåndtaget til position 2.

Afhjælpning af fejl

Problem	Mulig årsag	Afhjælpning
Motoren starter ikke	● Ingen netspænding	● Kontrollér sikring
	● Tilslutningskabel defekt	● Lad kablet kontrollere (elektriker)
	● Apparatet overbelastet (motoren er udstyret med en sikkerhedsafbryder, og slukker automatisk ved overbelastning).	● Motoren kan efter en afkølningspause (ca. 5 min.) tændes igen.
Motoren brummer, men starter ikke	● Knivvalse blokerer	● Skift rotationsretning, sluk derefter apparatet, og rengør det.
	● Kondensator defekt	● Aflevér apparatet til reparation hos WOLF-Garten-kundeserviceværksted
Materialet trækkes ikke ind	● Forkert afbryderstilling	● Tilpas rotationsretning
	● Materialet sidder fast i tragten	● Skift rotationsretning, sluk derefter apparatet, og rengør det.
	● Materialet er for blødt eller for vådt	● Skub efter med en gren, og hak igennem
	● Slitage på knivvalsen	● Indstil knivene
Materialet skæres ikke rent	● Renskærepladen ikke indstillet tilstrækkeligt.	● Indstil knivene.

I tilfælde af tvivl: Kontakt altid et WOLF-Garten-serviceværksted.

Vigtigt: Stands apparatet inden kontrol af eller arbejde på kniven, og træk netstikket.

Garanti

I hvert land gælder de garantibetingelser, som vort salgsselskab resp. importør i det pågældende land har udgivet. Fejl på maskinen repareres gratis i garantiperioden, hvis de skyldes en materiale- eller produktionsfejl. Hvis De vil gøre Deres garanti gældende, bedes De henvende Dem til Deres forhandler eller nærmeste filial.

Sydämelliset onnentoivotukset WOLF-Garten-tuotteesi hankinnan johdosta



Lue käyttöohje huolellisesti, ja tutustu käyttöosiin ja laitteen oikeaan käyttöön. Käyttäjä on vastuullinen onnettomuuksista muille henkilöille tai vahingoista näiden omaisuudesta. Huomioi ohjeet, selitykset ja määräykset. Säilytä käyttöohje hyvin myöhempää käyttöä varten.



Älä milloinkaan anna käyttää konetta lasten tai muiden henkilöiden, jotka eivät tunne käyttöohjetta. Alle 16-vuotiaat nuoret eivät saa käyttää konetta. Paikalliset säädökset voivat määrittää käyttäjän vähimmäisiän.

Sisältö

Turvallisuusohjeet	31
Asenus	32
Käyttö	33
Huolto	34
Häiriöiden poistaminen.	34
Takuuehdot	34

Turvallisuusohjeet

Symboleiden merkitys



Varoitus!
Lue käyttöohje ennen käyttöönottoa!

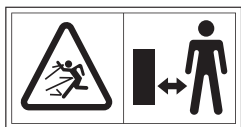

Vaara linnoavista osista moottorin käytössä – pidä työhön osallistumattomat henkilöt, kuten myös koti- ja hyötyeläimet poissa vaara-alueelta.



Ennen asetus-, puhdistus- ja huoltotoita ja johdon vaurioitumisen yhteydessä vedä pistoke irti verkosta!



Huomioi pyörivät terät. Älä pistä käsiä eikä jalkoja reikiin koneen käydessä.



Pidä suojakäsineitä.



Pidä silmä- ja kuulosuojainta!



Suojaa kosteudelta.

- Nämä yksiköt on testattu niiden kyky jatkuvaan toimintaan kansa ajoittaiskuormituksella S6 on 40%. Tämä vastaa normaalin harvesterin toimintaa, jossa vuorottelevat kuormitus ja seisonta-aikoja.
- **Käytä sähkötyökäluu, lisävarusteita, välineitä jne. ohjeiden mukaan. Ota huomioon työolot ja käyttötarkoitus.** Sähkötyökälujen käyttäminen väärin tarkoituksiin voi johtaa vaarallisiin tilanteisiin.
- Ennen käyttämistä tarkista liitäntäjohto vaurioiden tai vanhenemisen varalta.
- **Älä käytä sähkötyökäluu, jonka virtakytkin on viallinen.** Sähkötyökälu on vaarallinen, kun virtaa ei voi kytkeä tai katkaista, ja se on korjattava.
- Jos verkkoliitäntäjohto vaurioituu laitteen käytön aikana, tätä saa koskettaa vasta, kun pistoke on irrotettu verkosta.
- Huomio! Terä liikkuu senkin jälkeen kun moottori on sammutettu.
- Vedä pistoke pistokerasiasta,
 - kun jätät laitteen,
 - enen kuin poistat tukkeuman,
 - ennen kuin tarkistat, puhdistat tai korjaat laitteen,
 - kun vieras esine on siihen törmännyt (tarkasta laitteen viat ja korjaa ne tarvittaessa),
 - kun laite tärisee voimakkaasti (tarkasta laite heti).

Alustavat toimenpiteet

- Älä anna koskaan lasten käyttää laitetta.
- Älä käytä laitetta koskaan silloin, kun lähellä on henkilöitä.
- Käytä kuulosuojaimia ja suojalaseja. Käytä näitä aina kun käytät laitetta.
- Älä käytä väljiä tai alarippuvia vaatteita tai sellaisia, joissa on rippuvia renkaita tai nauhoja.
- Käytä laitetta vain ulkosalla (ts. ei seinän tai jonkun muun kiinteän esineen lähellä) ja lujalla, tasaisella pinnalla.
- Älä käytä laitetta kivisellä, soraisalla pinalla.
- Ennen laitteen käyttöönottamista on tarkistettava kaikkien ruuvi- en, muttereiden ja pulttien sekä muun kiinnitysmateriaalin että myös kansien ja suojakilpien paikallaan pysyminen.
- Vialliset tai huonosti luettavat tarrat on vaihdettava.

Yleisiä ohjeita

- Henkilöt, joilta puuttuu kokemusta tai osaamista tai fyysisesti, aisteiltaan tai henkisesti vajavaiset henkilöt eivät saa käyttää laitetta muuten kuin turvallisuudesta vastaavan henkilön valvonnassa tai jos laitteen käyttö on opastettu etukäteen.

Kaapeli



Huomio! Liitosjohdon tuottama sähköisku

Liitosjohdon rikkoutuma tai vaurio ei aina laukaise turvavaroitetta.

- Älä koske liitosjohtoon ennen kuin olet irrottanut pistotulpan pistorasiasta.
- Vaurioitunut liitosjohto tulee vaihtaa kokonaan uuteen. Liitosjohdon korjaaminen eristysteipillä on kiellettyä.
- Jätä kaapeleiden korjaukset ainoastaan ammattilaisen suorittavaksi.
- Älä anna hangata reunoihin, piikkikäisiin tai teräviin esineisiin.
- Älä tunge kaapelia ovenrakojen tai ikkunarakojen läpi.
- Kytentälaitteita ei saa poistaa tai silloittaa.
- Käytä ainoastaan vähintään kumiletkun vahvuista jatkojohtoa, tyyppi: HO 7 RNF, minimi poikkileikkaus 3 x 1.5 mm², pituus: max. 25 m.
- Kaapelin täytyy olla suojattu roiskevedeltä.
- **Älä käytä virtajohtoa väärin sähkötyökalun kantamiseen, ripustamiseen tai pistokkeen vetämiseen pistorasiasta. Suoja virtajohto lämmöltä, öljyltä, teräviltä reunoilta tai liikkuvilta laitteen osilta.** Vaurioitunut tai kiertynyt virtajohto lisää sähköiskun vaaraa.

Käsittely

- **Pidä työalue puhtaana ja hyvin valaistuna.** Epäjärjestys tai huono valaistus voivat aiheuttaa onnettomuuksia.
- **Älä käytä sähkötyökalua räjähdysvaarallisessa ympäristössä, jossa on palavia nesteitä, kaasuja tai pölyjä.** Sähkötyökäluut kipinöivät ja voivat sytyttää pölyn tai höyryt.
- **Ole tarkkailevainen, kiinnitä huomio tekemisiisi ja käytä järjettä, kun työskentelet sähkötyökalulla. Älä käytä sähkötyökalua väsyneenä tai huumeiden, alkoholin tai lääkkeiden vaikutuksen alaisena.** Huomion herpaantuminen hetkeksi sähkötyökalua käytettäessä voi johtaa vakavaan loukkaantumiseen.
- Varmista ennen laitteen käynnistämistä, että syöttösuppilo on tyhjä.
- Pidä pää ja vartalo etäällä syöttösuppilosta.
- Käsiiä, muita ruumiinosia ja vaatteita ei saa viedä syöttösuppiloon, hylkykanavaan tai muiden liikkuvien osien lähelle.
- Pysy aina tasapainossa ja seiso tukevassa asennossa.

Asenus

- Katso kuvat **A** **B**

- Älä kurkottaudu eteenpäin. Älä ole materiaalia heittäessäsi koskaan laitetta korkeammalla.
- Pysyttele aina laitetta käyttöönottaessasi poisheittovyöhykkeen ulkopuolella.
- Huolehdi materiaalia poisheittäessäsi siitä, ettei siinä ole metallia, kiviä, pulloja, purkkeja tai muita vieraita esineitä.
- Jos leikkuutyökaluun pääsee vieraita esineitä tai laiteesta tulee epätavallisia ääniä tai värinöitä, kytke heti moottori pois päältä ja anna laitteen pysähtyä. Vedä verkkopistoke irti ja suorita seuraavat vaiheet:
 - Tarkasta laitteen viat
 - Tarkasta osien paikallaan pysyminen ja kiristä ne tarvittaessa
 - Korjauta tai vaihdata kaikki vialliset osat (käytä vain alkuperäisiä WOLF-Garten-varaosia).
- Älä anna työstetyn materiaalin kasaantua ulosheittoalueen sisäpuolelle, tämä voi olla oikean hylkytavarän esteenä ja aiheuttaa materiaalin takaisinkimmahtamisen syöttöaukosta.
- Jos laite on tukkeentunut, sammuta moottori ja vedä verkkopistoke irti ennen kuin aloitat puhdistuksen.
- Huolehdi siitä, ettei moottorissa ole jätteitä ja muita kertymiä sen suojaamiseksi vioilta tai ylikuumentumiselta.
- Huolehdi siitä, että kaikki suojukset ja puskurit ovat paikallaan ja hyvässä työkunnossa.
- Älä kuljeta laitetta moottorin käydessä.
- Sammuta moottori lähdettyäsi työpaikalta ja vedä verkkopistoke irti.
- Älä kaada laitetta moottorin käydessä.

Huolto ja varastointi

- Jos laite on otettu pois päältä huollon, varastoinnin tai lisävarusteen vaihdon takia, varmista, että energialähde on kytketty irti ja verkkopistoke on irrotettu. Varmista, että kaikki liikkuvat osat ovat pysähdyksissä. Anna laitteen jäähtyä ennen huoltoa, säätöä jne.
- Leikkuutyökalua huollettaessa on otettava huomioon, että tämä voi yhä vielä liikkua, vaikka moottori on sammutettu.

Hävittäminen



Sähkölaitteet eivät kuulu kotitalousjätteisiin. Kuljeta laite, varusteet ja pakkaus ympäristöystävälliseen uudelleenkierätykseen.

Käyttö

Käyttöajat

- Huomioi paikalliset määräykset.
- Kysy käyttöaikoja paikallisilta järjestysviranomaisilta.

Liitäntä pistorasiaan (230 Volt, 50 Hz)

- Kytke laite vain sellaisiin pistorasioihin, joissa on käytössä 16 A:n hidas sulake (tai LS-kytkin tyyppiä B).

Huomio: Jännösvirran suojain

Nämä suojalaitteet suojaavat kosketuksessa vaurioituneilta johdoilta, eristysvioilta ja tietyissä tapauksissa myös vaurioitumisissa jännitteen alaisena olevilta johdoilta vaikeita loukkautumisia vastaan.

- Suosittelemme laitteen kytkemistä ainoastaan pistorasiaan, jossa on jännösvirran suojain ja jonka jännösvirta on enintään 30 mA.
- Retrofit sarjoja on saatavilla vanhoille asennuksille. Käänny sähköasentajan puoleen.

Työskentely puutarhasilppurilla

Käytä suojakäsineitä ja kuulosuojaimia!

- Ota työasento, jossa olet laitteen sivussa tai takana. Älä ole koskaan ulosheittoaukon alueella.
- Älä tartu koskaan syöttö- tai ulosheittoaukkoon.
- Tarkasta ennen laitteen käynnistämistä, ettei silppujäämiä ole täyttösuppilossa.
- Jos syöttösuppiloon pääsee vieraita esineitä tai laite alkaa pitää epätavallista ääntä tai tärinää, ota laite heti pois päältä ja anna sen pysähtyä. Vedä verkkopistoke irti ja suorita seuraavat kohdat:
 - Tarkasta laite ja kiristä löysät osat.
 - Vaihda vialliset osat.
 - Jätä laitteen korjaukset ammattikorjaamon suorittavaksi.

Mitä saa silputa?

- Orgaaniset jätteet talosta ja puutarhasta esim. pensasaidan ja puuleikkuun, lakastuneiden kukkien, keittiön jätteet

Mitä ei saa silputa?

- Lasia, metalliosia, muovia, muovikasseja, kiviä, kangasjätteitä, maa-ainesta sisältäviä juuria, ruoan, kalan ja lihan jätteitä

Kytkeminen päälle/pois päältä

- Laita päälle painamalla vihreää nuppia **C** (3)
- Ota pois päältä painamalla punaista nuppia **C** (4)

 **Koneessa on suojakytkin virrankatkoksen jälkeisen tahatoman uudelleen käynnistymisen estämiseksi.**

Ylikuormitussuoja

 **Laitteen ylikuormitus (esim. leikkuun estymiseen saakka) voi aiheuttaa muutaman sekunnin kuluttua laitteen pysähtymisen. Moottorin suojaamiseksi vioittumiselta ylikuormitussuoja irrottaa laitteen automaattisesti verkosta.**

- Odota ennen uudelleen käyttöönottoa vähintään minuutti ennen kuin painat ensiksi palautusnuppia **C** (2) ja sitten PÄÄLLE-/POIS-kytkintä. Ellei moottori käynnisty, puhdista keruusuppilo (katso Huolto).

Pyörimissuuntakytkin **C** (1)

 **Pyörimissuuntakytkin yhteensiimautuneen materiaalin vapauttamisen.**

Asento (a)

Terä vetää hienonevan materiaalin sisään.

Asento (b)

Terä kääntyy taaksepäin taaksepäin ja vapauttaa jälleen yhteensiimautuneen materiaalin.

1. Pyörimissuuntakytkin asentoon (b).
2. Paina ja pidä alhaalla (3) vihreää nappia.

 **Pyörimissuuntakytkintä voidaan käyttää vain poiskytketyllä laitteella.**

Silppuamista koskevia erityisohjeita

- Silppua oksia, haarakkeita ja puita heti niiden katkaisun jälkeen (tästä silppuaineksesta tulee kuivatettaessa hyvin kova, suurimmasta työstettävästä oksan läpimitasta tulee siten pienempi).
- Poista sivuvesat voimakkaasti haaraantuneista oksista.
- Vältä runsaasti vesipitoisten, liimautumiseen taipuvien puutarha- ja keittiöjätteiden työstämistä (pienennä nämä vaihtelevasti puusen silppuritavaran mukana laitteen tukkeutumisen välttämiseksi).
- Älä anna silppuritavaran kasvaa ulosheittoaukon alueella liian korkeaksi. Tällä voi olla seurauksena, että jo silputtu tavara tukkii ulosheittokanavan. Siten se voi johtaa materiaalin takaiskuun täyttöaukon kautta.
- Huomioi, että noudatetaan laitteellasi vastaavia maksimaalisia työstettäviä oksaläpimittoja.
- Terälaitteisto vetää silpputavaran pääosin itsenäisesti sisään.
- Vältä moottorin ylikuormittamista ja juuttumista vahvoilla oksilla useamman oksan takaisinvedon yhteydessä.

Huolto

Yleinen



Vedä verkkopistoke irti ennen kaikkia huolto- ja puhdistustöitä!

Leikkuutyökalua huollettaessa on otettava huomioon, että tämä voi yhä vielä liikkua, vaikka moottori on sammutettu. Pidä suojakäsineitä.

- Säilytä laitetta aina kuivassa paikassa, mihin lapset eivät pääse.

Yleistä puhdistuksesta



Vedä verkkopistoke irti ennen kaikkia huolto- ja puhdistustöitä!

- Käsittele laitetta huolellisesti, ja puhdista se säännöllisesti kestoian pidentämiseksi.
- Pidä tuuletusraot puhtaina ja pölyttöminä.
- Käytä laitteen puhdistukseen yksinomaan lämmintä ja kosteaa liinaa kuin myös pehmeä harjaa.
- Älä anna laitteen kostua, äläkä suihkuta vettä sen päälle.

Terälaitteen asetus D



Terälaitte on tehtäällä säädetty eikä sitä saa asettaa ensimmäisessä käyttönotossa.

1. Laitteen päällekytkeminen.
2. Käännä asetusnappia myötäpäivään, kunnes hiomamelut ovat kuultavissa ja hienot Alu-lastut putoavat ulosheittokuilusta (Kuluneet paikat terälevyllä hiotaan optimaalisiksi. Silppu katkaistaan jälleen paremmin).

Roskakori tyhjä E



Vedä verkkopistoke irti ennen kaikkia huolto- ja puhdistustöitä!



Huomio

Lukitusvipu tehtävänä on sulakkeen, ja sen on oltava laitteen toiminnan asennossa E (2) sijaitsevat. Jos lukitusvipu kytketynä oikein, jälkimmäisen ja kytkimen on oltava laitteessa mahdollisesti puhdistaa.

1. Liu'uta lukitusvipu asentoon 1.
2. Kokooma-astia kokonaan rungosta.
3. Tyhjentää keräysastiaan.
4. Astia, kunnes se pysähtyy kehyksessä.
5. Liu'uta lukitusvipu asentoon 2.

Häiriöiden poistaminen

Ongelma	Mahdollinen syy	Parannus
Moottori ei käynnisty	• Verkköjännite puuttuu	• Tarkista suojastus
	• Liitäntäkaapeli viallinen	• Jätä kaapeli tarkastettavaksi (Sähköalan ammattilainen)
	• Laite ylikuormitettu (Moottori on varustettu suojakytkimellä ja kytkee pois ylikuormituksen itsestään).	• Moottori voidaan käynnistää uudestaan jäähdystystauon (n. 5 min.) jälkeen.
Moottori surisee, mutta ei käynnisty	• Leikkuurumpu estetty	• Vaihda pyörimissuunta, sen jälkeen sammuta laite ja puhdista.
	• Kondensaattori viallinen	• Toimita laite korjattavaksi WOLF-Garten-asiakaspalvelukorjaamoon.
Silputettavaa ei vedetä sisään	• Kytkinasento väärä	• Sovita pyörimissuunta
	• Silputettava materiaali liimautuu suppilossa	• Vaihda pyörimissuunta, sen jälkeen sammuta laite ja puhdista.
	• Liian pehmeä tai märkä silputettava materiaali	• Työnnä ja silputa oksan kanssa
	• Kuluma leikkuurummulla	• Aseta terälaitte
Silputettavaa materiaalia ei katkaista siististi	• Jälkiterälevy ei ole tyydyttävästi asetettu	• Aseta terälaitte.

Epäilyttävässä tapauksessa käy aina WOLF-Garten-huoltokorjaamossa.

Huomio: Pysäytä laite ennen jokaista tarkastusta tai terällä suoritettavia töitä, ja vedä verkkopistoke irti.

Takuuehdot

Takuu kattaa materiaali- ja valmistevikojen osalta varaosat ja työn. Takuuaika ostopäivästä lukien: 2 vuotta. Takuu ei korvaa, jos vika on aiheutunut virheellisestä käytöstä tai huollosta. Takuutapauksissa on otettava yhteys myyjäliikkeeseen tai valtuutettuun huoltoliikkeeseen.

Gratulerer med anskaffelsen av et produkt fra WOLF-Garten



Les denne bruksanvisningen nøye og bli fortrolig med betjeningselementene og riktig bruk av utstyret. Brukeren er ansvarlig for ulykker som rammer andre personer eller deres eiendeler. Følg alle anvisninger, forklaringer og forskrifter. Ta godt vare på denne bruksanvisningen for senere bruk.



Barn og andre personer som ikke er kjent med bruksanvisningen, må ikke bruke utstyret. Ungdom under 16 år må ikke bruke utstyret. Lokale forskrifter kan fastsette aldersgrensen for brukere.

Innhold

Sikkerhetsanvisninger	35
Montering	36
Drift	37
Vedlikehold	38
Avhjelping av feil	38
Garanti	38

Sikkerhetsanvisninger

Symbolenes betydning



Advarsel!

Les bruksanvisningen før bruk!

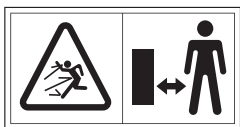

Fare for deler som slynges ut fra roterende motor – uvedkommende personer og husdyr må ikke være i nærheten av fareområdet.



Før innstillinger, rengjøring, vedlikehold og ved skader på kabelen må støpselet dras ut av nettkontakten!



Vær oppmerksom på roterende kniver. Hender og føtter må ikke holdes i åpninger når maskinen er i gang.



Bruk vernehansker



Bruk vernebriller og hørselsvern.



Må beskyttes mot fukt.

Generelle anvisninger

- Dette apparatet er ikke laget for at personer med manglende erfaring og/eller manglende viten, eller personer med begrensede psykiske, sensoriske eller mentale evner skal benytte det, med mindre de blir passet på av en ansvarlig person eller får anvisning i hvordan produktet skal brukes.
- Disse enhetene er testet i deres evne til kontinuerlig drift med intermitterende lasting S6 på 40%. Dette tilsvarer normal skurtreske operasjonen, hvor alternativ belastning og inaktiv ganger.
- **Bruk elektroverktøy, tilbehør, bruksverktøy osv. iht. til disse anvisningene. Ta hensyn til arbeidsforholdene og arbeidet som skal utføres.** Å bruke elektroverktøy til andre arbeider enn det det er laget for, kan medføre farlige situasjoner.
- Før bruk må tilkoblingskabelen undersøkes med tanke på skader eller elde.
- **Ikke bruk noe elektroverktøy med defekt bryter.** Et elektroverktøy som ikke kan slås på eller av, er farlig og må repareres.
- Dersom nettkabelen skades under bruk av utstyret, må den ikke berøres før støpselet er dratt ut av nettkontakten.
- Obs! Knivene fortsetter å løpe en stund etter at motoren er slått av.
- Dra støpselet ut av nettkontakten,
 - når du forlater utstyret,
 - før en blokkering avhjelpes,
 - før utstyret kontrolleres, rengjøres eller repareres,
 - når et fremmedlegeme er truffet (kontroller utstyret med tanke på skader og få det reparert ved behov),
 - når utstyret vibrerer kraftig (undersøk straks utstyret).

Forberedende tiltak

- La aldri barn få bruke utstyret.
- Sett aldri utstyret i gang når andre personer oppholder seg i nærheten.
- Bruk hørselsvern og vernebriller. Disse må brukes under hele den tiden utstyret er i drift.
- Bruk ikke løstsittende eller løst hengende klær; heller ikke klær med hengende bånd eller snorer.
- Utstyret skal bare brukes i det fri (dvs. ikke i nærheten av en vegg eller en annen fast gjenstand) og på et fast, plant underlag.
- Utstyret må ikke brukes på et underlag som er strødd med grus.
- Før utstyret settes i drift, må det sjekkes at alle skruer, muttere, bolter og andre festeanordninger er strammet og at deksler og vern er på plass.
- Merker som er skadet eller uleselige må utskiftes.

Kabel



Obs! Det er fare for elektrisk støt ved skader på kabelen

Når kabelen gjennombores eller skades, vil sikringen ikke alltid utløses.

- Kabelen må ikke berøres før nettstøpselet er dratt ut av kontakten.
- Ved skader på kabelen må hele kabelen utskiftes. Det er ikke tillatt å reparere kabelen med isolasjonstape.
- Kabler må bare repareres av fagfolk.
- Den må ikke gni mot kanter, spisser eller skarpe gjenstander.
- Kabelen må ikke klemmes i døråpninger eller vinduskanter.
- Bryteranordninger må ikke fjernes eller kortsluttes.
- Bruk bare skjoteledninger som ikke er lettere enn ledninger med gummikappe, type: HO 7 RN-F, minimum tverrsnitt 3 x 1,5 mm², lengde: maks. 25 m.
- Kabelen må være beskyttet mot vannsprut.
- **Ikke misbruk kabelen til å bære eller henge opp elektroverktøyet eller til å dra pluggen ut at stikkkontakten. Hold kabelen unna varme, olje, skarpe kanter eller apparatdeler som beveger seg.** Skadede kabler eller kabelsalat øker faren for elektrisk støt.

Bruk

- **Sørg for at arbeidsplassen er ren og godt belyst.** Uorden eller arbeidsområder som ikke er belyst, kan føre til ulykker.
- **Ikke arbeid med elektroverktøy i eksplosjonsfarlige omgivelser der det finnes brennbare væsker, gasser eller støv.** Elektroverktøy danner gnister som kan antenne støvet eller dampene.
- **Vær oppmerksom, pass på hva du gjør og bruk fornuft i arbeidet med et elektroverktøy. Ikke bruk elektroverktøy når du er trøtt eller er påvirket av narkotika, alkohol eller medisiner.** Et øyeblikks uoppmerksomhet når elektroverktøyet brukes, kan medføre alvorlige skader.
- Sørg for at tilførselstrakten er tom før utstyret settes i drift.
- Hold hodet og kroppen i god avstand fra tilførselsåpningen.
- Hender, andre kroppsdeler og klær må ikke komme inn i tilførselstrakten, utløpskanalen eller i nærheten av andre bevegelige deler.
- Sørg alltid for å ha likevekt og fast fotfeste.
- Ikke strekk deg fremover. Når det mates materiale inn, må du ikke stå høyere enn utstyret.

Montering

- Se figurene: **A** **B**

- Når utstyret settes i drift, må du alltid stå i god avstand fra utløpsområdet.
- Når det mates inn materiale, må det alltid sikres at ikke det følger med metall, stein, flasker, bokser eller andre fremmedlegemer.
- Dersom det kommer fremmedlegemer inn i skjæreverktøyet, eller dersom utstyret avgir uvanlig støy eller vibrasjon, må motoren straks slås av og utstyret må løpe ut til stillstand. Dra ut nettstøpselet og gjør slik:
 - Kontroller utstyret med tanke på skader
 - Kontroller at alle deler sitter godt fast og stram dem ved behov
 - Alle deler som er skadet må repareres eller utskiftes (bruk bare originale reservedeler fra WOLF-Garten).
- Det materialet som er behandlet, må ikke få hope seg opp i utløpsområdet; dette kan eventuelt hindre riktig utløp og være årsak til at materialet slår tilbake via tilførselsåpningen.
- Dersom utstyret er tilstoppet, skal motoren slås av og nettstøpselet dras ut før rengjøringen kan begynne.
- Sørg for at motoren er fri for avfall og andre ansamlinger; dette vil verne motoren mot skader og overoppheting.
- Sørg for at alle deksler og avledere er på plass og i god driftstilstand.
- Utstyret må ikke transporteres med roterende motor.
- Slå straks av motoren og dra ut nettstøpselet når du forlater arbeidsområdet.
- Utstyret må ikke vippes med roterende motor.

Vedlikehold og lagring

- Når utstyret slås av for vedlikehold, lagring eller utskifting av tilbehør, må det sørges for å skille det fra energitilførselen og å dra ut nettstøpselet. Sørg for at alle bevegelige deler er stoppet. La utstyret bli avkjølt før vedlikehold, innstilling osv.
- Ved vedlikehold av skjæreverktøyet må det tas hensyn til at dette fortsatt kan være i bevegelse selv om motoren er slått av.

Avfallshåndtering



Elektrisk utstyr skal ikke kasseres som husholdningsavfall. Maskin, tilbehør og emballasje skal leveres til miljøvennlig gjenvinning.

Drift

Arbeidstid

- Ta hensyn til de lokale bestemmelsene.
- Kommunen kan gi opplysninger om tillatte arbeidstider.

Tilkobling til nettkontakten (230 Volt, 50 Hz)

- Utstyret må bare kobles til en nettkontakt som er sikret med en sikring på 16 ampere (eller jordfeilbryter type B).

Merk: Jordfeilbryter

Dette vernet beskytter mot personskader ved berøring av skadede ledninger, isolasjonsfeil og i visse tilfelle også ved skader som skyldes spenningsførende ledere.

- Det anbefales å bare koble til kontakter med jordfeilbryter som er sikret mot feilstrømmer på maks. 30 mA.
- Eldre installasjoner kan oppgraderes. Ta kontakt med en installatør

Arbeid med kompostkvernen

Bruk vernehansker og hørselsvern!

- Velg en arbeidsstilling slik at du står ved siden av eller bak utstyret. Stå aldri i området ved utløpsåpningen.
- Hold aldri i tilførsels- eller utløpsåpningen.
- Før utstyret slås på, må det kontrolleres at det ikke er noen rester i tilførselstrakten.
- Dersom det kommer uvedkommende gjenstander inn i tilførselstrakten, eller dersom utstyret avgir uvanlig støy eller vibrasjon, må utstyret straks slås av og bringes til full stopp. Dra ut nettstøpselet og gå igjennom følgende punkter:
 - Sjekk utstyret og stram løse deler.
 - Skift ut deler som er skadet.
 - Reparasjoner av utstyret skal alltid overlates til et serviceverksted.

Hva kan komposteres?

- Organisk avfall fra husholdning og hage, f.eks. kapp fra hekker og trær, visne blomster, kjøkkenavfall

Hva kan ikke komposteres?

- Glass, metalldele, plast, plastposer, stein, stoffrester, røtter med jordrester, mat-, fiske- og kjøttavfall

Til- og frakobling

- Slå på ved å trykke på den grønne knappen **C** (3)
- Slå av ved å trykke på den røde knappen **C** (4)

 **Maskinen er utstyrt med en elektrisk vernebryter som hindrer utilsiktet tilkobling igjen etter et strømbrudd.**

Overlastvern

 **Overlast av utstyret (som f.eks. blokkering av kappingen) kan være årsak til at utstyret stopper etter noen få sekunder. For å beskytte motoren mot skader, vil overlastvernet automatisk koble utstyret fra nettet.**

- Vent i minst ett minutt før du først trykker på tilbakestillingsknappen **C** (2) og deretter på bryteren EIN/AUS. Dersom motoren ikke starter, må oppsamlingstrakten rengjøres (se Vedlikehold).

Velger for rotasjonsretning **C** (1)

 **Fastklemt materiale kan frigjøres ved hjelp av velgeren for rotasjonsretning.**

Stilling (a)

Skjæret drar det forminskede materialet inn.

Stilling (b)

Skjæret roterer i motsatt retning og frigjør all fastklemt materiale.

1. Velger for rotasjonsretning i stilling (b).
2. Grønn knapp (3) holdes inne.

 **Velgeren for rotasjonsretning kan bare benyttes når utstyret er slått av.**

Spesielle anvisninger for kompostering

- Greiner, kvist og trestykker bør komposteres kort etter at de er kappet (dette komposteringsmaterialet blir meget hardt når det tørker, noe som betyr at den greindiameteren som skal bearbejdes, blir mindre).
- Fjern sideskudd fra stykker med mange forgreininger.
- Behandling av hage- og kjøkkenavfall med stort vanninnhold og tilbøyelighet til å klebe (dette bør deles opp vekselvis med treholdig komposteringsmateriale for å hindre tilstopping av utstyret).
- Komposteringsmaterialet må ikke samle seg for høyt opp i området ved utløpsåpningen. Dette vil kunne medføre at tidligere kompostering stopper utløpskanalen. Dermed er det fare for tilbakeslag av materialet via tilførselsåpningen.
- Sørg for å overholde den maksimale greindiameteren for utstyret.
- Knivanordningen vil i stor grad selv dra inn komposteringsmaterialet.
- Sørg for at motoren ikke overbelastes og blokkeres ved kraftigere kapping på grunn av hyppig tilbaketrekking av greinene.

Vedlikehold

Generelt



Før all vedlikeholds- og rengjøringsarbeid må nettstøpselet dras ut!

Ved vedlikehold av skjæreverktøyet må det tas hensyn til at dette fortsatt kan være i bevegelse selv om motoren er slått av.

Bruk vernehansker.

- Utstyret må alltid lagres på et tørt sted som er utilgjengelig for barn.

Generelt om rengjøring



Før all vedlikeholds- og rengjøringsarbeid må nettstøpselet dras ut!

- Utstyret må behandles med omhu og rengjøres regelmessig for å holde lenger.
- Ventilasjonsåpningene må holdes rene og fri for støv.
- Det må bare brukes en varm og fuktig klut eller en myk børste til rengjøring av utstyret.
- Utstyret må ikke bli vått, og det må ikke spyles med vann.

Innstilling av knivanordningen **D**



Knivanordningen er innstilt fra fabrikken og skal ikke innstilles ved første gangs bruk.

1. Tilkobling av utstyret.
2. Innstillingsknappen vris med klokken inntil det høres en slipelyd og fine aluminiumspon faller ut av utløpssjakten (Slitte steder på skjæreplaten blir utliknet optimalt. Kappet materiale blir bedre skilt igjennom).

Tom container **E**



Før all vedlikeholds- og rengjøringsarbeid må nettstøpselet dras ut!



Merk

Låsehendelen har funksjon av en sikring bryteren, og må være i drift av enheten i stilling **E** (2) er plassert. Hvis låsespaken engasjert riktig, må sistnevnte og bryteren være i enheten eventuelt renses.

1. Skyv låsehendelen til posisjon 1.
2. Oppsamlingsbeholderen helt fra rammen.
3. Tømme oppsamlingsbeholder.
4. Receptacle til den stopper i rammen.
5. Skyv låsespaken til posisjon 2.

Avhjelping av feil

Problem	Mulig årsak	Avhjelping
Motoren starter ikke	● Ingen nettspenning	● Sjekk sikringen
	● Defekt tilkoblingskabel	● La en elektriker sjekke kabelen
	● Utstyret er overbelastet (motoren er utstyrt med en vernebryter og blir automatisk slått av ved overbelastning).	● Etter en nedkjølingspause (ca. 5 min.) kan motoren igjen slås på.
Motoren summer, men starter ikke	● Skjærevalsen er blokkert	● Bytt rotasjonsretning før utstyret slås av og rengjøres.
	● Defekt kondensator	● Send utstyret til reparasjon hos et serviceverksted som er godkjent av WOLF-Garten.
Materialet blir ikke dratt inn	● Feil velgerstilling	● Tilpassing av rotasjonsretning
	● Materialet i klemme i trakten	● Bytt rotasjonsretning før utstyret slås av og rengjøres.
	● For mykt eller for fuktig materiale	● Skyv på med en grein og kapp helt opp
	● Slitasje på skjærevalsen	● Innstilling av knivanordning
Materialet blir ikke rent skilt ut	● Etterskjæringsplaten er ikke riktig innstilt.	● Innstilling av knivanordning

Er du i tvil, må du ta kontakt med et WOLF-Garten-serviceverksted.

Obs: Før det utføres noen undersøkelser eller noe arbeid, må utstyret stoppes og nettstøpselet dras ut av kontakten.

Garanti

I hvert land gjelder de garantibestemmelsene som er utgitt av vårt firma hhv. vår importør. Feil på maskinen blir reparert gratis i henhold til ansvarsbetingelsene, dersom årsaken skulle skyldes material- eller produksjonsfeil. I garantitilfeller må du henvende deg til forhandleren eller til nærmeste salgskontor.

Tack för att du har köpt en WOLF-Garten-produkt



Läs bruksanvisningen noga och bekanta dig med manöverorganen och korrekt användning av maskinen. Användaren ansvarar ensam för olyckor med andra personer eller skador på deras egendom. Beakta anvisningar, förklaringar och föreskrifter. Förvara bruksanvisningen på en säker plats för senare användning.



Låt aldrig barn eller andra personer som inte känner till bruksanvisningen använda maskinen. Ungdomar under 16 år får inte använda maskinen. Eventuellt kan lokala bestämmelser föreskriva en viss lägsta ålder.

Innehåll

Säkerhetsinformation	39
Montering	40
Användning	41
Underhåll	42
Åtgärder vid fel	42
Garanti	42

Säkerhetsinformation

Förklaring av symbolerna



Varning!

Läs bruksanvisningen före idrifttagande!

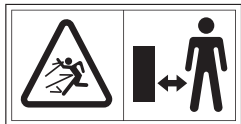

Fara p.g.a. ivägslungade delar när motorn går – kontrollera att inga obehöriga personer eller hus- och nyttodjur uppehåller sig i riskområdet.



Lossa alltid elkontakten från elnätet före inställnings-, rengörings- och underhållsarbeten och vid skador på kabeln!



Varning för roterande knivar. Håll inte händer och fötter i öppningar när maskinen går.



Använd skyddshandskar!



Använd ögon- och hörselskydd!



Utsätt inte maskinen för fukt.

- Dessa enheter testas i sin förmåga för kontinuerlig drift med intermittent belastning S6 på 40%. Detta motsvarar den normala skördare drift, där alternativa belastning och vilotider.
- **Använd det elektriska verktyget, tillbehör, insatsverktyg m m i enlighet med dessa instruktioner. Ta därvid hänsyn till arbetsvillkoren och arbetsuppgiftens art.** Att använda elektriska verktyg för icke avsedda arbetsuppgifter kan leda till farliga situationer.
- Undersök anslutningsledningen med avseende på skador eller ålderstecken före användning.
- **Använd inga elektriska verktyg, om omkopplaren är defekt.** Ett elektriskt verktyg, som inte längre kan kopplas in eller stängas av, är farligt och måste repareras.
- Om nätanslutningsledningen skadas vid drift av maskinen, får ledningen inte beröras förrän kontakten lossats från elnätet.
- Varning! Knivarna fortsätter att rotera en period efter att motorn har stängts av.
- Lossa kontakten från eluttaget,
 - när du lämnar maskinen,
 - innan du tar bort en blockering,
 - innan du kontrollerar, rengör eller reparerar maskinen,
 - om ett främmande föremål träffas (kontrollera om maskinen är skadad och reparera den vid behov),
 - när maskinen vibrerar kraftigt (kontrollera genast maskinen).

Förberedande arbeten

- Låt aldrig barn använda maskinen.
- Använd aldrig maskinen när människor uppehåller sig i närheten.
- Använd hörselskydd och skyddsglasögon. Bär dessa under hela tiden som maskinen används.
- Använd inga lösa kläder eller nerhängande kläder. Använd inte heller kläder med hängande band eller fransar.
- Använd endast maskinen utomhus (d.v.s. inte i närheten av väggar eller andra fasta föremål) och på fasta och jämna underlag.
- Använd aldrig maskinen på ett underlag med singel.
- Innan maskinen tas i drift ska alla skruvar, muttrar och bultar samt andra fästdelar kontrolleras så att de sitter fast samt alla kåpor och skyddsplattor.
- Skadade eller oläsliga dekaleringar ska bytas ut.

Allmän information

- Dessa verktyg är inte avsedda att användas av personer med bristande erfarenhet och / eller kunskap eller personer med begränsad fysisk, känslomässig eller mental förmåga, såvida de inte står under uppsikt av en för deras säkerhet ansvarig person eller har erhållit anvisning om, hur verktyget ska användas.

Kabel



Varning! Elektriska stötar p.g.a. kabelskada

När kabeln är genomskuren eller skadad på annat sätt fungerar inte alltid säkringen.

- Rör inte kabeln innan du har dragit ut stickkontakten från vägguttaget.
- En skadad kabel måste bytas ut. Det är förbjudet att reparera kabeln med isoleringsband.
- Endast fackpersonal får utföra reparationer på kabeln.
- Låt den inte ligga emot kanter, spetsar eller vassa föremål.
- Kläm inte kabeln i dörrar eller fönster.
- Kopplingsanordningar får inte tas bort eller förbikopplas.
- Använd endast förlängningssladdar som är minst lika kraftiga som en gummislang av typ: HO 7 RNF, minimumdiameter 3 x 1,5 mm², längd: max. 25 m.
- Kabeln ska vara spolsäker.
- **Kabeln får inte användas för fel ändamål, till exempel för att bära eller hänga upp verktyget eller för att dra ut stickproppen ur eluttaget. Håll kabeln borta från värme, olja, vassa kanter och rörliga apparatdelar.** Skadade eller tilltrasslade kablar ökar risken för elektriska stötar.

Hantering

- **Håll arbetsplatsen ren och med god belysning.** Oordning eller dålig belysning på arbetsområdet kan medföra olycksfall.
- **Använd det elektriska verktyget inte i omgivningar, där det finns explosionsrisk, brännbara vätskor, gaser eller damm.** Elektriska verktyg alstrar gnistor, som kan antända damm eller ångor.
- **Var uppmärksam på, vad du gör, och använd sunt förnuft vid arbeten med elektriska verktyg. Använd inga elektriska verktyg, om du är trött eller står under inflytande av droger, alkohol eller mediciner.** Ett enda ögonblick av oaktsamhet vid användning av ett elektriskt verktyg kan leda till allvarliga personskador.
- Kontrollera innan maskinen startas att påfyllningstratten är tom.
- Håll huvudet och kroppen på ett säkert avstånd från påfyllningsöppningen.
- För inte in händer, andra kroppsdelar och kläder i påfyllningstratten, utloppskanalen eller i närheten av andra rörliga delar.
- Var noga med att hålla balansen och stå alltid stabilt.

Montering

- Se illustrationer: **A** **B**

- Sträck dig inte framåt. Stå aldrig högre än maskinen då material ska föras in.
- Stå aldrig i maskinens utloppszon då den tas i drift.
- Kontrollera alltid innan du för in material i maskinen att det inte innehåller metall, stenar, flaskor, burkar eller andra främmande föremål.
- Stäng genast av maskinen och låt den gå tills den stannar om främmande föremål kommer in i skärverktyget eller om maskinen genererar ovanliga ljud eller vibrationer. Lossa elkontakten och utför följande steg:
 - Kontrollera om maskinen är skadad
 - Kontrollera att alla delar sitter fast och dra åt dem vid behov
 - Reparera eller byt ut alla skadade delar (använd endast originalreservdelar från WOLF-Garten).
- Låt aldrig stora mängder bearbetat material samlas upp i utloppsområdet. Materialet kan försvåra utloppet och leda till att materialet leds tillbaka upp genom påfyllningsöppningen.
- Stanna motorn och lossa elkontakten innan maskinen rengörs om den är igensatt.
- Kontrollera att det inte finns avfall eller annat på motorn för att skydda motorn mot skador eller överhettning.
- Kontrollera att alla kåpor och skydd är på plats och i gott skick.
- Transportera inte maskinen när motorn går.
- Stäng genast av motorn och lossa elkontakten när du lämnar arbetsplatsen.
- Luta inte maskinen när motorn går.

Underhåll och förvaring

- Om maskinen är avstängd p.g.a. underhåll, förvaring eller byte av tillbehör ska du alltid kontrollera att energikällan är avstängd och elkontakten är lossad. Kontrollera att alla rörliga delar är stillastående. Låt maskinen svalna före underhåll, inställning, o.s.v.
- Tänk på vid underhåll av skärverktyget att det även kan rotera efter att motorn stängts av.

Avfallshantering



Släng aldrig elektriska apparater med hushållsavfallet. Lämna maskinen, tillbehören och förpackningen till den lokala återvinningscentralen.

Användning

Användningstider

- Ta hänsyn till lokala bestämmelser.
- Kontakta de lokala myndigheter för information om användningstider.

Anslutning till eluttag (230 volt, 50 Hz)

- Maskinen får endast anslutas till eluttag som är säkrade med en 16 A säkring (eller jordfelsbrytare typ B).

Information: Jordfelsbrytare

Skyddsutrustningen skyddar mot svåra skador vid beröring av skadade ledningar, isoleringsfel och i vissa fall även mot skador orsakade av skadade ledningar.

- Vi rekommenderar att maskinen endast kopplas till ett eluttag som är skyddat med en jordfelsbrytare med en restström på högst 30 mA.
- Satser för eftermontering finns för äldre installationer. Tala med en elektriker.

Arbete med flismaskinen

Använd skyddshandskar och hörselskydd!

- Stå alltid vid sidan av eller bakom maskinen vid arbete. Stå aldrig i utloppsöppningens område.
- För aldrig in kroppsdelar i påfyllnings- eller utloppsöppningen.
- Kontrollera att det inte finns några materialrester i påfyllningsöppningen.
- Stäng genast av maskinen och låt den stanna om det finns främmande föremål i påfyllningstratten eller om maskinen ger ifrån sig ovanliga ljud eller vibrationer. Lossa elkontakten och utför följande punkter:
 - Kontrollera maskinen och dra åt lösa delar.
 - Byt ut skadade delar.
 - Låt fackpersonal utföra reparationer på maskinen.

Vilka material kan bearbetas?

- Organiska avfall från hem och trädgård t.ex. häck- och träddelar, överblommade blommor, köksavfall

Vilka material kan inte bearbetas?

- Glas, metalldelar, plast, plastpåsar, stenar, tygavfall, rötter med jordrester, mat-, fisk- och köttavfall

Till- och fråkoppling

- Tryck på den gröna knappen **C** (3) för att tillkoppla maskinen
- Tryck på den röda knappen **C** (4) för att fråkoppla maskinen

 Maskinen har en skydds brytare som förhindrar att den tillkopplas automatiskt efter strömavbrott.

Överbelastningsskydd

 Om maskinen överbelastas (t.ex. så att knivarna blockeras) kan maskinen stoppas inom några sekunder. För att skydda motorn mot skador skiljs maskinen automatiskt från elnätet av överbelastningsskyddet.

- Vänta minst en minut med att ta maskinen i drift. Tryck först på återställningsknappen **C** (2) och sedan på strömbrytaren. Rengör uppsamlingstratten om motorn inte startar (se Underhåll).

Omkopplare för rotationsriktning **C** (1)

 Använd omkopplaren för rotationsriktning för att lossa material som har fastnat.

Läge (a)

Knivarna drar in materialet som ska bearbetas.

Läge (b)

Knivarna rör sig baklänges och lossar material som har fastnat.

1. Omkopplare för rotationsriktning i läge (b).
2. Tryck in knappen (3).

 Omkopplaren för rotationsriktning kan endast användas när maskinen är avstängd.

Särskild information om bearbetning

- Bearbeta stammar, grenar och trädelar direkt efter att de har tagits ner (detta material blir mycket hårt om det torkar ut, max. grendiameter som får bearbetas sjunker härigenom).
- Ta bort sidokotten på stammar med mycket grenar.
- Bearbetning av trädgårds- eller köksavfall med hög vattenhalt och som är klabbigt (bearbeta sådant material omväxlande med träbaserat material, för att undvika att maskinen blir igensatt).
- Låt inte för mycket material samlas i området vid utloppsöppningen. Detta kan leda till att flismaterial sätter igen utloppskanalen. Detta kan leda till att materialet stöts tillbaka genom påfyllningsöppningen.
- Beakta max. grendiameter för bearbetning för din maskin.
- Knivverket drar in i princip in materialet själv.
- Undvik att överbelasta och blockera motorn vid kraftigare grenar genom att dra tillbaka grenarna ofta.

Underhåll

Allmänt



Lossa alltid elkontakten före underhålls- och rengöringsarbeten!

Tänk på vid underhåll av skärverktyget att det även kan rotera efter att motorn stängts av.

Använd skyddshandskar.

- Förvara maskinen på en torr plats som är oåtkomlig för barn.

Allmän rengöring



Lossa alltid elkontakten före underhålls- och rengöringsarbeten!

- Behandla maskinen försiktigt och rengör den regelbundet för att öka dess livslängd.
- Håll ventilationsöppningarna rena och fria från damm.
- Använd endast en varm och fuktig trasa samt en mjuk borste vid rengöring av maskinen.
- Låt aldrig maskinen bli blöt och spruta aldrig vatten över den.

Inställning av knivverket **D**



Knivverket är inställt från fabrik och behöver inte ställas in före första driftstarten.

1. Slå på maskinen.
2. Vrid inställningsknappen medurs tills slipljud hörs och fina aluminiumspån kommer ut ur utloppsschaktet (slitna ställen på skärplattan jämnas ut perfekt. Materialet som ska bearbetas skärs därefter bättre).

Töm behållaren **E**



Lossa alltid elkontakten före underhålls- och rengöringsarbeten!



Information

Låsspaken har funktionen av en säkringshållare, och måste vara i drift av anordningen i läge **E** (2) är belägna. Om låsspaken fast ordentligt, måste denna och omkopplaren vara i apparaten eventuellt renas.

1. Skjut låsspaken till läge 1.
2. Uppsamlingsbehållaren helt från ramen.
3. Töm uppsamlingsbehållaren.
4. Käril tills den stannar i ramen.
5. Skjut låsspaken till läge 2.

Åtgärder vid fel

Problem	Möjlig orsak	Åtgärd
Motorn startar inte	● Nätspänning saknas	● Kontrollera säkringen
	● Anslutningskabel defekt	● Kontrollera kabeln (elektriker)
	● Maskinen överbelastad (motorn har en skyddsbyte och stängs av automatiskt vid överbelastning).	● Motorn kan startas på nytt efter en nedkylningspaus (ca 5 min.).
Motorn brummar, men startar inte	● Skärvalsen blockerad	● Ändra rotationsriktning. Stäng därefter av maskinen och rengör den.
	● Kondensator defekt	● Lämna maskinen för reparation på en WOLF-Garten-verkstad.
Materialet som ska bearbetas dras inte in	● Omkopplaren står i fel läge	● Ändra rotationsriktning
	● Materialet har fastnat i tratten	● Ändra rotationsriktning. Stäng därefter av maskinen och rengör den.
	● För mjuk eller blött material	● Skjut in materialet med en gren
	● Skärvalsen är sliten	● Ställ in skärverket
Materialet är dåligt bearbetat	● Efterskärningsplattan är felaktigt inställd.	● Ställ in skärverket.

Kontakta alltid en WOLF-Garten-serviceverkstad vid oklarheter.

Varning: Stäng alltid av maskinen före kontroller eller arbete på knivarna. Lossa även elkontakten.

Garanti

För varje land gäller vår representants garantivillkor. Eventuella fel på maskinen repareras kostnadsfritt under garantitiden såvida orsaken är material- eller tillverkningsfel. Kontakta återförsäljaren eller vår representant vid garantifall.

Srdečně blahopřejeme ke koupi výrobku společnosti WOLF-Garten



Pečlivě si přečtěte návod k použití a seznámte se s ovládacími prvky a se správným použitím výrobku. Uživatel je odpovědný za úrazy ostatních osob nebo za poškození jejich vlastnictví. Dodržujte pokyny, vysvětlivky a předpisy. Návod k použití dobře uschovejte pro pozdější použití.



Přístroj nesmějí používat děti nebo jiné osoby, které neznají návod k obsluze. Dále přístroj nesmějí používat osoby mladší 16 let. Minimální věk uživatele může být stanoven místními předpisy.

Obsah

Bezpečnostní pokyny	43
Montáž	44
Provoz	45
Údržba	46
Odstraňování poruch	46
Záruční podmínky	46

Bezpečnostní pokyny

Význam symbolů



Výstraha!

Před uvedením do provozu si přečtěte návod k použití!

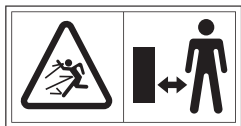

Pokud běží motor, hrozí nebezpečí zasažení odmršťovanými částmi – zabraňte přístupu ostatních osob a domácích a užitkových zvířat do prostoru, ve kterém hrozí nebezpečí.



Před zahájením seřizovacích, čistících a údržbářských prací a při poškození vedení vytáhněte zástrčku ze sítě!



Pozor na rotující nože. Pokud stroj běží, nenechávejte ruce a nohy v blízkosti otvorů.



Noste ochranné rukavice.



Noste ochranu zraku a sluchu.

Všeobecné pokyny

- Tyto přístroje nejsou určeny k používání osobami s nedostatečnými zkušenostmi a/nebo znalostmi nebo osobami s omezenými tělesnými, smyslovými nebo duševními schopnostmi, kromě případu, že by tyto osoby byly pod dohledem osoby odpovědné za jejich bezpečnost nebo od ní obdržely pokyny, jak přístroje používat.

- Tyto jednotky jsou testovány v jejich schopnosti pro nepřetržitý provoz s přerušovaným zatížením S6 40%. To odpovídá normálnímu provozu kombajn, kde náhradník zatížení a vedlejší časy.
- Používejte elektrické nářadí, příslušenství, vkládané nástroje atd. podle těchto pokynů. Dbejte přitom na dané pracovní podmínky a prováděnou činnost.** Používání elektrického nářadí pro jiné než předpokládané použití může vyvolat nebezpečnou situaci.
- Před použitím zkontrolujte přípojné vedení, zda nevykazuje znaky poškození nebo stárnutí.
- Nepoužívejte elektrické nářadí, jehož spínač je vadný.** Elektrické nářadí, které není možné zapnout nebo vypnout, je nebezpečné a musí být opraveno.
- Pokud se během používání přístroje poškodí síťový přívod, nesmíte se ho před vytažením zástrčky ze sítě dotýkat.
- Pozor! Po vypnutí motoru nože setrvačně dobíhají.
- Vytáhněte zástrčku ze zásuvky,
 - pokud od přístroje odcházíte,
 - dříve než odstraníte zablokování,
 - dříve než budete přístroj kontrolovat, čistit nebo opravovat,
 - při zasažení cizího tělesa (zkontrolujte přístroj, zda není poškozen a v případě potřeby jej opravte),
 - pokud se přístroj silně chvěje (ihned přístroj zkontrolujte).

Přípravná opatření

- Nikdy nedovolte, aby přístroj používaly děti.
- Nikdy přístroj nepoužívejte, pokud jsou v blízkosti osoby.
- Noste ochranu uší a ochranné brýle. Noste je během celé doby provozování přístroje.
- Nenoste volné nebo visící oděvy, nebo oděvy s visícími pásky nebo šňůrami.
- Používejte přístroj pouze na volném prostranství (tzn., ne v blízkosti zdi nebo jiného pevného předmětu) a na pevné, rovné ploše.
- Nepoužívejte přístroj na dlážděné ploše posypané hrubým pískem nebo drobným šterkem.
- Před uvedením přístroje do provozu zkontrolujte pevné uložení všech šroubů, matic, čepů a ostatního upevňovacího materiálu a správné umístění krytů a ochranných štítů.
- Poškozené nebo nečitelné nálepky je třeba vyměnit.

Kabel



Pozor! Poškození kabelu způsobí elektrický šok

Když se kabel prořízne nebo poškodí, bezpečnostní pojistka nezareaguje vždy.

- Nedotýkejte se kabelu před vytažením síťové zástrčky ze zásuvky.
- Poškozený kabel je nutné celý vyměnit. Je zakázáno opravovat kabel izolační páskou.
- Opravy kabelu dejte provést pouze odborníkovi.
- Kabel se nesmí odírat o hrany, špičaté nebo ostré předměty.
- Nepřiskřípněte kabel v štěrbinách dveří nebo oken.
- Spínací zařízení se nesmějí odstraňovat nebo přemost'ovat.
- Používejte pouze takový prodlužovací kabel, který není lehčí než gumová hadice, typ: HO 7 RNF, minimální průřez 3 x 1,5 mm², délka: max. 25 m.
- Kabely musí být chráněny proti stříkající vodě.
- **Nikdy kabel nepoužívejte nepřiměřeným způsobem, k přenášení nebo zavěšování elektrického nářadí nebo k vytahování vidlice ze zásuvky. Chraňte přívodní kabel před horkem, olejem, ostrými hranami nebo pohyblivými částmi přístroje.** Poškozené nebo zamotané kabely zvyšují nebezpečí zásahu elektrickým proudem.

Ovládání

- **Udržujte své pracoviště čisté a dobře osvětlené.** Nepořádek nebo neosvětlené oblasti pracoviště vedou k nehodám.
- **Nepracujte s elektrickým nářadím v blízkosti hořlavých kapalin, plynů nebo prachu, kde by hrozilo nebezpečí výbuchu.** Elektrické nářadí vytváří jiskry, které mohou prach nebo výpary zapálit.
- **Buďte pozorní, dbejte na to, co děláte, a používejte elektrické nářadí rozumně. Nepracujte s elektrickým nářadím, pokud jste unavení či nesoustředění, nebo pokud jste pod vlivem drog, alkoholu nebo medikamentů.** Okamžik nepozornosti při používání elektrického nářadí může mít za následek vážné zranění.
- Před spuštěním přístroje se ujistěte, že je vyhazovací násypka prázdná.
- Udržujte hlavu a tělo v dostatečné vzdálenosti od vyhazovacího otvoru.
- Ruce, jiné části těla a oděv se nesmí přibližovat k vyhazovací násypce, vyhazovacímu kanálu nebo k jiným pohyblivým dílům.
- Stále udržujte rovnováhu a pevný postoj.

Montáž

- Viz vyobrazení: **A** **B**

- Nenatahujte se. Při vzhazování materiálu nikdy nestůjte výše než přístroj.
- Při uvádění přístroje do provozu se vždy zdržujte mimo vyhazovací oblast.
- Při vzhazování materiálu zvláště dávejte pozor, aby materiál neobsahoval žádný kov, kameny, láhve, plechovky nebo jiná cizí tělesa.
- Pokud se do řezného nástroje dostanou cizí tělesa, nebo přístroj vydává neobvyklé zvuky, nebo se přístroj neobvykle chvěje, ihned vypněte motor a nechte přístroj doběhnout. Vytáhněte síťovou zástrčku a proveďte tyto kroky:
 - zkontrolujte přístroj, zda není poškozen,
 - zkontrolujte pevné uložení dílů a případně je dotáhněte.
 - Každý poškozený díl dejte opravit nebo jej nahradte (používejte pouze originální náhradní díly společnosti WOLF-Garten).
- Zpracovaný materiál nenechte hromadit ve vyhazovací oblasti, mohlo by to zabránit správnému vyhazování a způsobit vržení materiálu zpět vzhazovacím otvorem.
- Pokud je přístroj ucpaný, vypněte motor a dříve než začnete s čištěním, vytáhněte síťovou zástrčku.
- Abyste motor ochránili před poškozením nebo přehřátím dávejte pozor, aby v motoru nebyl odpad a nahromaděný materiál.
- Dávejte pozor, aby všechny kryty a vyhazovače byly na svém místě a v dobrém stavu.
- Přístroj nepřepřavujte, pokud běží motor.
- Pokud opouštíte pracoviště, vypněte motor a vytáhněte síťovou zástrčku.
- Pokud motor běží, přístroj nenaklánějte.

Údržba a uskladnění

- Pokud je přístroj vypnutý z důvodu údržby, uskladnění nebo výměny příslušenství, zajistěte, aby byl zdroj energie vypnutý a síťová zástrčka vytažena. Zajistěte, aby byly všechny pohyblivé části v klidu. Před údržbou, seřizením atd. nechte přístroj vychladnout.
- Při údržbě řezného nástroje je třeba dávat pozor na to, že může setrvačností dobíhat, i když je motor vypnutý.

Likvidace



Elektrické nářadí nepatří do domovního odpadu. Nářadí, příslušenství a obal odevzdejte k ekologické recyklaci.

Provoz

Doba provozu

- Dodržujte předpisy platné v dané oblasti.
- Na dobu provozu se zeptejte na příslušném místním obecním úřadě.

Přípojka k zásuvce (230 V, 50 Hz)

- Příklad připojte pouze k zásuvkám, které jsou jištěny setrvačnou pojistkou 16A (nebo výkonovým jističem typu B).



Poznámka: Zařízení na ochranu před zbytkovým proudem

Proudové chrániče chrání před těžkými úrazy při dotknutí se poškozených kabelů, při vadách izolace a v určitých případech také při poškození vodičů, které jsou pod napětím.

- Doporučujeme zařízení připojovat jen do takové elektrické zásuvky, která je chráněna zařízením na ochranu před zbytkovým proudem (RCD) se zbytkovým proudem, který nesmí být větší než 30 mA.
- Pro staré instalace je možné si opatřit sady s dovybavením. Poradte se s elektrikářem.

Práce se zahradním drtičem



Noste ochranné rukavice a ochranu sluchu!

- Zaujměte pracovní postavení tak, abyste stáli vedle přístroje nebo za ním. Nikdy nestůjte v oblasti vyhazovacího otvoru.
- Nikdy nesahejte do plnicího nebo vyhazovacího otvoru.
- Před zapnutím přístroje zkontrolujte, zda v plnicí násypce nejsou zbytky řezanky.
- Pokud se do plnicí násypky dostanou cizí předměty, nebo přístroj začne vydávat neobvyklé zvuky nebo se začne neobvykle chvět, ihned přístroj vypněte a zastavte. Vytáhněte síťovou zástrčku a proveďte tyto kroky:
 - Zkontrolujte přístroj a utáhněte volné díly.
 - Nahraďte poškozené díly.
 - Opravy na přístroji nechte provádět odborným servisem.

Co smíte řezat?

- Organický odpad z domu a zahrady, např. odřezky živých plotů a stromů, odkvetlé květiny, kuchyňské odpadky

Co nesmíte řezat?

- Sklo, kovové součásti, umělé hmoty, plastové sáčky, kameny, zbytky látek, kořeny se zeminou, zbytky jídla, ryb a masa

Zapnutí/vypnutí

- Pro zapnutí stiskněte zelené tlačítko **C** (3)
- Pro vypnutí stiskněte červené tlačítko **C** (4)



Stroj má ochranný vypínač pro zabránění náhodnému opětovnému zapnutí po výpadku proudu.

Ochrana proti přetížení



Přetížení přístroje (např. až do zablokování řezání) může po několika sekundách způsobit zastavení přístroje. Aby byl motor chráněn před poškozením, přístroj se automaticky odpojí od sítě pomocí ochrany proti přetížení.

- Před opětovným uvedením do provozu počkejte minimálně jednu minutu, než stisknete nejdříve vratné tlačítko **C** (2) a poté vypínač. Pokud se motor nespustí, vyčistěte zachycovací násypku (viz kapitola Údržba).

Reverzační spínač **C** (1)



Reverzační spínač umožňuje uvolnit zaklíněný materiál.

Poloha (a)

Břit vtahuje drcený materiál.

Poloha (b)

Břit se otáčí dozadu a opět uvolňuje zaklíněný materiál.

1. Reverzační spínač do polohy (b).
2. Stiskněte zelené tlačítko (3) a držte jej stisknuté.



Reverzační spínač lze použít pouze u vypnutého přístroje.

Zvláštní pokyny pro řezání

- Větve a dřevo řežte krátce po uříznutí (pořezaná hmota je po vysušení velmi tvrdá, maximální průměr zpracovávaných větví se zmenší).
- U silně rozvětvených větví odstraňte boční výhonky.
- Zpracování zahradního, příp. kuchyňského odpadu, který obsahuje hodně vody a je náchylný ke slepování (rozdrcujte střídavě s dřevěnou řezankou, aby se zabránilo ucpání přístroje).
- Nenechte řezanku v oblasti vyhazovacího otvoru nahromadit příliš vysoko. Může to způsobit ucpání vyhazovacího kanálu již rozřezaným materiálem. Tím může dojít k vržení materiálu zpět plnicím otvorem.
- Dávejte pozor, aby byl dodržován maximální průměr zpracovávaných větví odpovídající přístroji.
- Mechanismus nožů vtahuje řezanku z velké části samostatně.
- Zabraňte přetížení a zablokování motoru u silnějších větví častějším zasouváním větve.

Údržba

Všeobecné pokyny



Před všemi údržbářskými a čistícími pracemi vytáhněte síťovou zástrčku!
Při údržbě řezného nástroje dávejte pozor na to, že může setrvačností dobíhat, i když je motor vypnutý.
Noste ochranné rukavice.

- Příklad vždy skladujte na suchém místě, které je nepřístupné dětem.

Čištění všeobecně



Před všemi údržbářskými a čistícími pracemi vytáhněte síťovou zástrčku!

- Pro zvýšení životnosti pečlivě přístroj ošetřujte a pravidelně jej čistěte.
- Vzduchové štěrby udržujte čisté a bez prachu.
- K čištění přístroje používejte výhradně teplý a vlhký hadřík a měkký kartáč.
- Nenechte přístroj zmoknout a nestříkejte na něj vodu.

Seřízení řezačky **D**



Řezačka je seřizena z výrobního závodu a při prvním uvedení do provozu se nemusí seřizovat.

1. Příklad zapněte.
2. Regulačním tlačítkem otáčejte ve směru hodinových ručiček, dokud nejsou slyšitelné zvuky broušení a z vyhazovací šachty nevypadávají jemné hliníkové třísky (opotřebená místa břitové destičky se optimálně vyrovnají. Řezanka se opět lépe prořezává).

Vyprázdněte záchytnou nádobu **E**



Před všemi údržbářskými a čistícími pracemi vytáhněte síťovou zástrčku!



Upozornění

Zajišťovací páka plní funkci bezpečnostního spínače a musí být při provozu přístroje v poloze **E** (2). Pokud by zajišťovací páka správně nezaskakovala, musí se spolu se spínačem přístroje v případě potřeby vyčistit.

1. Blokovací páku přesuňte do polohy 1.
2. Záchytnou nádobu úplně vytáhněte z podstavce.
3. Záchytnou nádobu vyprázdněte.
4. Záchytnou nádobu zasuňte do podstavce až na doraz.
5. Blokovací páku přesuňte do polohy 2.

Odstraňování poruch

Problém	Možná příčina	Náprava
Motor se nespustí	● Chybí síťové napětí	● Zkontrolujte zajištění
	● Vadný přívodní kabel	● Nechte kabel zkontrolovat (kvalifikovaným elektrikářem)
Motor bručí, ale nespustí se	● Příklad je přetížený (motor je vybaven ochranným vypínačem a automaticky vypíná při přetížení).	● Motor lze opět zapnout po přestávce na ochlazení (cca 5 min).
	● Řezací válec zablokovaný	● Změňte směr otáčení, poté přístroj vypněte a vyčistěte.
Řezanka není vtahována	● Vadný kondenzátor	● Příklad dejte na opravu do servisní dílny spol. WOLF-Garten.
	● Chybná poloha přepínače	● Přizpůsobte směr otáčení
	● Řezanka se vzpříčila v násypce	● Změňte směr otáčení, poté přístroj vypněte a vyčistěte.
	● Příliš měkká nebo mokrá řezanka	● Větve posuňte a prořízněte
Řezanka se neprořezává čistě	● Opotřebení na řezacím válci	● Seřízení řezačky
	● Dořezávací břitová destička není dostatečně seřizena.	● Seříd'te řezačku.

Ve sporných případech vždy vyhledejte servisní dílnu WOLF-Garten.

Pozor: Příklad před každou kontrolou nebo prací na noži vypněte a vytáhněte síťovou zástrčku.

Záruční podmínky

V každé zemi platí záruční ustanovení vydané naší společností nebo dovozcem. Poruchy na Vašem nářadí odstraníme v rámci záruky bezplatně, pokud je příčinou chyba materiálu nebo výrobní chyba. V

případě záruky se prosím obraťte na Vašeho prodáváče nebo na nejbližší pobočku.

Gratulálunk az új WOLF-Garten-terméke megvásárlásához



Olvassa el alaposan a használati utasítást, és ismerkedjen meg a kezelőelemekkel valamint a gép helyes használatával. A harmadik személyben vagy annak tulajdonában okozott balesetekért a gép kezelője felelős. Vegye figyelembe az utasításokat, magyarázatokat és előírásokat. A használati utasítást jól őrizze meg, mert később szüksége lehet rá.



Ne engedje hogy gyerekek, vagy olyan személyek használják a gépet, akik nem ismerik a használati utasítást. 16 év alatti gyerekek nem használhatják a gépet. A helyi rendelkezések ettől eltérően határozhatják meg a gép kezelőjének alsó életkorát.

Tartalom

Biztonsági utasítások	47
Szerelés	48
Üzemeltetés	49
Karbantartás	50
Üzemzavar elhárítás	50
Garancia	50

Biztonsági utasítások

A szimbólumok jelentése



Figyelem!

Üzembe helyezés előtt olvassa el a használati utasítást!

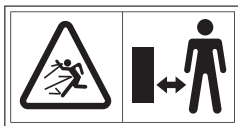

A működő motor tovább mozgó alkatrészei sérülésveszélyt jelentenek – az illetékteleneket, valamint a házi- és használatokat tartsa távol a gép veszélyességi zónájától.



A gép beállítása, tisztítása és karbantartása előtt, valamint az elektromos vezeték megsérülése esetén húzza ki a csatlakozódugót az elektromos hálózathoz!



Ügyeljen a forgó késekre. A gép működése közben ne nyúljon be se kézzel, se lábbal a gép nyílásaiba.



Viseljen védőkesztyűt.



Viseljen szem- és fülvédőt.



Óvja a gépet a nedvességtől.

Általános tudnivalók

- A készüléket nem használhatják tapasztalatlan és / vagy ismerethiányos személyek, vagy olyanok, akik lelki, fizikai vagy érzékszervi adottságuk korlátozottak, hacsak a biztonságukért felelős személy a használatra be nem tanította és nem felügyeli őket.
- Ezek az egységek vizsgálják kapacitásukat folyamatos működésre szakaszos loading S6 40%-os. Ez megfelel a normál kombajn művelet, ahol alternatív terhelés és üresjárat idő.
- **Az elektromos készülékeket, szerszámaikat és tartozékaikat csak azok használati utasítása szerint használja. Ennek során vegye figyelembe a végzendő tevékenységet és a munkakörülményeket.** Az elektromos készülékek rendeltetési céltól eltérő használata veszélyes helyzetek okozója lehet.
- Használat előtt ellenőrizze, hogy a csatlakozóvezeték nem sérült-e meg, vagy nem használódott-e el.
- **Ne használjon olyan elektromos készüléket, aminek hibás a kapcsolója.** Az a készülék, amelyik nem kapcsolható be vagy ki, veszélyes, meg kell javíttatni.
- Ha a gép használata közben a hálózati csatlakozóvezeték megsérül, csak akkor nyúljon a vezetékhez, miután a csatlakozódugót kihúzta az elektromos hálózathoz.
- Figyelem! A motor kikapcsolása után a kések még utánfutást végeznek.
- Húzza ki a csatlakozódugót a dugaszolóaljzathoz,
 - ha otthagyja a gépet,
 - ha meg akarja szüntetni a gép blokkolását,
 - a gép ellenőrzése, tisztítása vagy javítása előtt,
 - ha a géppel idegen testet talált el (Ellenőrizze, hogy a gép nem sérült-e meg, és szükség esetén javítsa meg),
 - ha a gép erősen vibrál (Azonnal ellenőrizze a gépet).

Előkészítő intézkedések

- Ne engedje, hogy gyerekek használják a gépet.
- Soha ne használja a gépet, ha a közelében mások is tartózkodnak.
- Viseljen fülvédőt és védőszemüveget. Ezeket a védőfelszereléseket addig hordja, míg a gép működik.
- Munkavégzés közben ne viseljen bő, kilógó, vagy szalaggal illetve zsineggel összefogott ruhát.
- A gépet csak szabadon (vagyis fal vagy egyéb merev tárgytól távol) és stabil, egyenes felületen használja.
- Ne használja a gépet aszfaltozott, kavicsos felszört felületen.

- A gép üzembe helyezése előtt ellenőrizze, hogy a jól tartanak-e a csavarok, a csavaranyák, a csapszegek, valamint a többi rögzítőelem és ellenőrizze, hogy fel van-e szerelve a burkolat és a védőpajzs.
- A sérült vagy olvashatatlan öntapadós címkéket ki kell cserélni.

Kábel



Figyelem! Áramütés kábelsérülés miatt

Ha a kábel el van vágva vagy megsérült, a biztonsági biztosíték nem mindig old ki.

- Ne érjen a kábelhez, amíg nem húzta ki a hálózati dugót a konnektorból.
- A sérült kábelt teljesen ki kell cserélni. Tilos a kábelt szigetelőszalaggal kijavítani.
- A kábelt csak szakemberrel javíttassa.
- Ügyeljen rá, hogy a kábel ne érjen hozzá élekhez, és hegyes vagy éles tárgyakhoz.
- Ne szorítsa be a kábelt ajtó-, vagy ablakrésekbe.
- Tilos a gépről eltávolítani a kapcsolóberendezést vagy áthidalni azt.
- Olyan hosszabbító kábelt használjon, amely nem gyengébb, mint a következő típusú gumitömlők: HO 7 RNF, legalább 3 x 1.5 mm keresztmetszettel², hosszúság: max. 25 m.
- A kábelnek fröccsenő víz ellen védettnek kell lennie.
- **Sohase a kábelnél fogva húzza ki a hálózati csatlakozót a dugaszoló aljzatból, vigye vagy akassza fel a készüléket. Tartsa távol a kábelt a hőhatástól, olajtól, éles peremektől vagy a mozgó géprészekről.** A sérült vagy összegubancolódott kábel növeli az áramütés kockázatát.

A gép kezelése

- **Munkahelyét mindig tartsa tisztán és jól megvilágítva.** A rendetlenség vagy a nem megfelelő megvilágítás balesetveszélyes.
- **Ne használja a készüléket robbanásveszélyes környezetben, gyúlékony folyadékok, gázok vagy porok jelenlétében.** Az elektromos készülékekben szikrák képződnek, amik a gőzöket vagy porokat begyújthatják.
- **Legyen körültekintő, arra figyeljen amit csinál, az elektromos kéziszerszámmal megfontoltan dolgozzon. Ne használjon elektromos készüléket, ha fáradt, alkohol, gyógyszer vagy kábítószer hatása alatt áll.** Az elektromos készülékek használata közben egy pillanatnyi figyelemkihagyás is súlyos balesetet okozhat.
- A gép elindítása előtt győződjön meg róla, hogy az adagolótölcsér üres.
- Tartson távolságot az adagolónyílástól.
- Ügyeljen rá, hogy a keze, a többi testrésze valamint a ruházata ne kerüljön bele az adagolótölcsérbe, a kidobó csatornába vagy a gép mozgó alkatrészei közelébe.

Szerelés

- Lásd az ábrákat: **A B**

- Munkavégzés közben őrizze meg az egyensúlyát és ügyeljen rá, hogy mindig stabilan álljon.
- Ne hajoljon előre. Ha anyagot helyez a gépbe, ne álljon annál magasabban.
- A gép üzembe helyezésekor tartózkodjon a gép kidobási tartományán kívül.
- Különösen ügyeljen rá, hogy a gépbe bedobott anyag ne tartalmazzon fémet, követ, palackot, fémből készült dobozt vagy egyéb idegen testet.
- Ha a gép vágókései közé idegen test kerül, vagy a gép szokatlan zajt kelt, vagy szokatlanul vibrál, azonnal kapcsolja le a motort és várja meg, míg a gép leáll. Húzza ki a csatlakozódugót és végezze el a következő lépéseket:
 - Ellenőrizze, hogy a gép nem sérült-e meg.
 - Ellenőrizze, hogy az alkatrészek nem lazultak-e meg, szükség esetén húzza meg a csavarokat
 - A sérült alkatrészeket javíttassa meg vagy cseréltesse ki (Csak eredeti WOLF-Garten-pótalkatrészeket használjon).
- Ügyeljen rá, hogy a feldolgozott anyag ne halmozódjon fel a kidobási tartomány területén, ez megakadályozhatja a megfelelő anyagkidobást és ahhoz vezethet, hogy a gépbe behelyezett anyag az adagolónyíláson keresztül visszacsapódik.
- Ha a gép eltömődött, a tisztítás megkezdése előtt kapcsolja ki a motort és húzza ki a hálózati csatlakozódugót.
- A motor sérülésének és túlhevülésének elkerülése érdekében ügyeljen rá, hogy ne kerüljön bele hulladék-, és egyéb felgyülemlett anyag.
- Ügyeljen rá, hogy a gép valamennyi burkolata és terelőegysége munkavégzésre megfelelő állapotban és a helyén legyen.
- A gépet soha ne szállítsa úgy, hogy közben a motor működik.
- Ha elhagyja a munkaterületet kapcsolja ki a motort és húzza ki a hálózati csatlakozódugót.
- Soha ne fordítsa fel a gépet úgy, hogy közben a motor működik.

Karbantartás és tárolás

- Ha a gép karbantartás, tárolás vagy tartozékcsere miatt ki van kapcsolva, győződjön meg róla, hogy az áramforrást kikapcsolta és a hálózati csatlakozódugót kihúzta. Győződjön meg róla, hogy valamennyi mozgó alkatrész leállt. Karbantartás, beállítás stb. előtt várja meg, hogy a gép lehűljön.
- A vágókések karbantartása során vegye figyelembe, hogy a kések akkor is végezhetnek utánfutást, ha a motor ki van kapcsolva.

Ártalmatlanítás



Az elektromos kéziszerszámot ne dobja a háztartási szemétkébe. Tegye lehetővé a gép, a tartozékai és a csomagolása környezetkímélő újrahasznosítását.

Üzemeltetés

Üzemidő

- Tartsa be a helyi előírásokat.
- Az üzemidők után a helyi igazgatási hatóságnál érdeklődjön.

Csatlakoztatás a csatlakozóaljzatra (230 volt, 50 Hz)

- A gépet csak olyan csatlakozóaljzatra csatlakoztassa amely 16 amperes tehetetlen biztosítékkal (vagy B típus LS-kapcsolóval) van biztosítva.

i **Megjegyzés: Maradékáram elleni védelmi berendezés**
Ezek a védelmi berendezések megóvják a súlyos sérülésektől és védelmet nyújtanak szigetelési hibákkal szemben, amikor megérinti a sérült drótot és bizonyos esetekben, akkor is, amikor feszültség alatti drót sérül meg.

- Azt ajánljuk, hogy a berendezést csak olyan hálózati konnektorba dugja be, amely maradékáram védelmi berendezéssel (RCD) rendelkezik, melynek maradékárama nem több, mint 30 mA.
- Összeilleszthető készletek kaphatók a régi berendezésekhez. Kérje villanyszerelő véleményét.

Munkavégzés a kerti szecskázóval

! **Viseljen védőkesztyűt és fülvédőt!**

- Munkavégzés közben a gép oldala mellett vagy a gép mögött tartózkodjon. Soha ne tartózkodjon a kidobó nyílás tartományában.
- Soha ne nyúljon az adagolótölcsérbe és a kidobó nyílásba.
- A gép bekapcsolása előtt ellenőrizze, hogy nem maradt-e hulladékanyag az adagolótölcsérben.
- Ha az adagolótölcsérbe idegen test kerül, a tölcser rendkívüli zajokat bocsát ki vagy szokatlanul vibrálni kezd, azonnal kapcsolja ki a gépet és várja meg míg leáll. Húzza ki a csatlakozódugót és végezze el a következő lépéseket:
 - Ellenőrizze a gépet és húzza meg a kilazult alkatrészeket.
 - Cserélje ki a sérült alkatrészeket.
 - A gépet mindig szakműhelyben javíttassa.

Mi az, amit apríthat a szecskázóval?

- Háztartásban és a kertben keletkezett szerves hulladékokat, pl. sövény- és fa gallyakat, elszáradt virágokat, konyhai hulladékokat

Mi az, amit nem apríthat a szecskázóval?

- Üveg, fémalkatrészek, műanyag, műanyag tasakok, kő, anyagmaradék, földmaradványt tartalmazó gyökerek, étel-, hal- és húsmaradék

A gép be-, és kikapcsolása

- A gép bekapcsolásához nyomja meg a zöld gombot **C** (3)
- A gép kikapcsolásához nyomja meg a piros gombot **C** (4)

i **Az áramkimaradás utáni véletlen bekapcsolás elkerülése érdekében a gép védőkapcsolóval van felszerelve.**

Túlterhelés elleni védelem

i **A gép túlterhelődésének (pl. a vágókések blokkolódnak) következtében, a gép néhány másodperc elteltével leállhat. A motor károsodásának elkerülése érdekében a túlterhelés elleni védelem automatikusan lekapcsolja a hálózatról a gépet.**

- Az újbóli üzembe helyezés előtt várjon legalább egy percig, mielőtt megnyomja a visszaállító gombot **C** (2), majd a be-/kikapcsoló gombot. Ha motor nem indul el, tisztítsa meg a gyűjtőzsák-tölcsért (lásd a Karbantartás fejezetet).

Forgásirányváltó kapcsoló **C** (1)

i **A forgásirányváltó kapcsoló segítségével kiszabadíthatja a gépbe beszorult aprítandó anyagot.**

Állás (a)

A vágókés behúzza az aprítandó anyagot.

Állás (b)

A vágókés hátrafelé fut és szabaddá teszi a beszorult anyagot.

1. Forgásirányváltó kapcsoló átváltása (b).
2. Nyomja le a zöld gombot (3) és tartsa lenyomva.

i **A forgásirányváltó kapcsolót csak akkor lehet használni, ha a gép ki van kapcsolva.**

Útmutatás a szecskázáshoz

- Az ágakat, gallyakat és egyéb fa anyagokat rövidekkel azok levágása után aprítsa fel (a szecskázandó hulladék kiszáradás után megkeményedik, ezáltal a feldolgozható ágak maximális átmérő kisebb lesz).
- Erősen elágazó ágak aprítása esetén távolítsa el az oldalsó ágakat.
- Nagy víztartalmú, összeragadásra hajlamos kerti- ill. konyhai hulladékok feldolgozása: ezekhez az anyagokhoz keverjen szecskázandó hulladékot és azzal együtt aprítsa össze, ezáltal elkerülheti, hogy eltömítik a gépet.
- Ügyeljen rá, hogy a kidobó nyílás előtt ne halmozódjon fel túl sok felaprított hulladék. Ha túl sok felaprított anyag gyűlik össze, az eltömítheti a kidobó csatornát. Ezáltal a gépbe behelyezett anyag az adagolónyíláson keresztül visszacsapódik.
- Vegye figyelembe és tartsa be a gépnek megfelelő maximális ágvastagságot.
- A kések teljesen automatikusan húzzák be a szecskázandó hulladékot.
- Ha vastag ágakat aprít, akkor húzza vissza azokat többször, ezáltal megakadályozza a motor túlterhelődését és blokkolását.

Karbantartás

Általános



Karbantartás és tisztítás előtt húzza ki a hálózati csatlakozódugót!

A vágókések karbantartása során vegye figyelembe, hogy a kések akkor is végezhetnek utánfutást, ha a motor ki van kapcsolva.

Viseljen védőkesztyűt.

- A gépet száraz és gyerekek elől elzárt helyen tárolja.

Általános tisztítás



Karbantartás és tisztítás előtt húzza ki a hálózati csatlakozódugót!

- A gépet gondosan kezelje és rendszeresen tisztítsa, ezáltal megnövelheti az élettartamát.
- Tartsa tisztán és pormentesen a szellőzőnyílást.
- A gépet kizárólag meleg és nedves kendővel valamint puha kefével tisztítsa.
- Ügyeljen rá, hogy a gépet ne érje nedvesség és ne locsolja vízzel.

Vágóegység beállítása **D**



A vágóegység gyárilag beállított és az első üzembe helyezéskor nem kell beállítani.

1. A gép bekapcsolása
2. Fordítsa el a beállítógombot az óramutató járásával megegyező irányban addig, amíg csiszoláshoz hasonló zajt nem hall és finom alumínium-forgács nem hullik ki a kidobó garatból (a vágólap elhasználódott részei kiegyenlítésre kerülnek. A szecskázandó hulladék aprítása javul).

A fogadó tartályt ürítse ki. **E**



Karbantartás és tisztítás előtt húzza ki a hálózati csatlakozódugót!



Megjegyzés

A lezárókarnak biztonsági kapcsoló funkciója is van, és a készülék működése közben az **E** (2) helyzetben kell lennie. Ha a lezárókar nem pattan be megfelelően, akkor ezt és a készülékben lévő kapcsolót szükség esetén tisztítsa meg

1. A zároló kart tolja át a 1 pozícióba.
2. Húzza ki teljesen a gyűjtőtartályt a vázból.
3. Ürítse ki a gyűjtőtartályt.
4. A gyűjtőtartályt tolja ütközésig a vázba.
5. A zároló kart tolja át az 2 pozícióba.

Üzemzavar elhárítás

Hiba	Hiba lehetséges oka	Segítség
A motor nem indul	• Nincs hálózati feszültség	• Ellenőrizze a biztosítékot
	• A csatlakozó kábel meghibásodott	• Elektromos szakemberrel ellenőriztesse az elektromos kábelt
	• A gép túlterhelt (A motor védőkapcsolóval van felszerelve és túlterhelés esetén automatikusan lekapcsol).	• Kb. 5 perces lehülési fázist követően ismét bekapcsolhatja a motort.
A motor bűg, de nem indul el	• A vágóhenger blokkolva van	• Változtassa meg a forgásirányt, ezt követően kapcsolja ki és tisztítsa meg a gépet.
	• A kondenzátor meghibásodott	• Vigye be a gépet javíttatásra a WOLF-Garten ügyfélszervizbe.
A gép nem húzza be a szecskázandó hulladékot	• A kapcsolóállása nem megfelelő	• Igazítsa hozzá a forgásirányt
	• A szecskázandó hulladék beszorul a tölcserbe	• Változtassa meg a forgásirányt, ezt követően kapcsolja ki és tisztítsa meg a gépet.
	• A szecskázandó hulladék túl puha vagy túl vizes	• Egy ág segítségével tolja be és aprítsa fel a szecskázandó anyagot
	• A vágóhenger elkopott	• Állítsa be a vágóegységet
A gép nem tisztán vágja ketté a szecskázandó hulladékot	• Az utánvágólap beállítása nem megfelelő.	• Állítsa be a vágóegységet

Ha bizonytalan, minden esetben forduljon a WOLF-Garten szerviz-műhelyhez.

Figyelem: A késeken végzett munka vagy azok ellenőrzése előtt minden esetben állítsa le a gépet és húzza ki a csatlakozódugót az aljzatból.

Garancia

Minden országban érvényesek az általunk vagy a forgalmazónk által kiadott szavatossági feltételek. Minden készülék üzemzavarait

tértímentesen, a szavatosság keretein belül elhárítjuk, amennyiben azok anyag- vagy gyártási hibák miatt keletkeztek.

Gratulujemy zakupu produktu firmy WOLF-Garten



Prosimy dokładnie przeczytać instrukcję obsługi i zapoznać się z prawidłową obsługą urządzenia. Za szkody poniesione w wypadkach przez osoby trzecie oraz poniesione przez nich szkody materialne, odpowiada użytkownik urządzenia. Należy przestrzegać wszystkich wskazówek, wyjaśnień i przepisów. Instrukcję obsługi przechowywać w łatwo dostępnym miejscu.



Nie należy pozwalać na użytkowanie urządzenia przez dzieci lub inne osoby, które nie zapoznały się z instrukcją obsługi. Urządzenie nie może być używane przez osoby nieletnie poniżej 16 roku życia. Minimalny wiek użytkownika tego rodzaju urządzeń może być też regulowany przepisami obowiązującymi w danym kraju.

Spis treści

Wskazówki dot. bezpieczeństwa	51
Montaż	52
Użytkowanie	53
Konserwacja	54
Rozwiązywanie problemów	54
Gwarancja	55

Wskazówki dot. bezpieczeństwa

Znaczenie symboli



Uwaga!

Przed rozpoczęciem pracy z urządzeniem należy zapoznać się z instrukcją obsługi!



Niebezpieczeństwo stwarzane przez wypadające elementy podczas pracy silnika – usunąć zbędne osoby, zwierzęta domowe i gospodarce z obszaru pracy urządzenia.

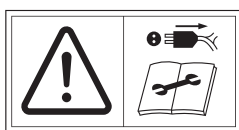

Podczas prac konfiguracyjnych, konserwacji i przechowywania urządzenia oraz w razie uszkodzenia przewodu należy odłączyć zasilanie!



Uwaga: wirujące noże. Nie umieszczać kończyn w pobliżu otworów urządzenia podczas pracy.



Nosić rękawice ochronne.



Chronić oczy i uszy podczas pracy.



Chronić urządzenie przed wilgocią.

Informacje ogólne

- Omawiane urządzenia nie są przeznaczone do używania przez osoby z niedostatecznym doświadczeniem i/lub wiedzą lub z ograniczonymi zdolnościami fizycznymi, zmysłowymi lub umysłowymi, chyba że będą pracować pod nadzorem osoby odpowiedzialnej za ich bezpieczeństwo lub otrzymają instrukcję, w jaki sposób używać tych urządzeń.
- Jednostki te są testowane na ich zdolność do ciągłej pracy przerywanej z S6 nasycającej 40%. Odpowiada to normalnej pracy zbożowej, gdzie zastępca obciążenia i beczynności.
- **Elektronarzędzie, akcesoria, narzędzia itd. używać zgodnie z niniejszymi instrukcjami. Prócz tego uwzględnić warunki pracy i wykonywaną czynność.** Używanie elektronarzędzi do innego celu niż przewidzianego przez producenta może prowadzić do niebezpiecznych sytuacji.
- Przed rozpoczęciem pracy należy sprawdzić, czy urządzenie nie wykazuje śladów uszkodzeń lub zużycia.
- **Nie używać elektronarzędzia, jeśli wyłącznik jest uszkodzony.** Elektronarzędzie, którego nie można włączyć ani wyłączyć, jest niebezpieczne i należy je naprawić.
- Jeżeli podczas pracy dojdzie do uszkodzenia przewodu, urządzenie można dotknąć wyłącznie po wcześniejszym odłączeniu wtyczki od źródła zasilania.
- Uwaga! Noże mogą działać również po wyłączeniu urządzenia.
- Odłączyć urządzenie od prądu,
 - po zakończeniu pracy z urządzeniem,
 - przed usunięciem blokady,
 - przed rozpoczęciem prac związanych z kontrolą, czyszczeniem lub naprawą urządzenia,
 - gdy urządzenie trafi na ciało obce (sprawdzić, czy urządzenie nie zostało uszkodzone i czy nie jest wymagana naprawa),
 - gdy urządzenie silnie wibruje (niezwłocznie sprawdzić stan urządzenia).

Czynności przygotowawcze

- Nie umożliwiać dzieciom korzystania z urządzenia.
- Nie włączać urządzenia, gdy w pobliżu znajdują się inne osoby.
- Podczas pracy należy chronić oczy i uszy. Zabezpieczenia nosić przez cały czas pracy z urządzeniem.
- Nie nosić luźnych lub zwisających ubrań ani ubrań ze zwisającymi elementami, takimi jak paski lub sznurki.
- Urządzenia używać wyłącznie na wolnej, twardej i płaskiej powierzchni (nie należy używać w pobliżu ścian ani innych obiektów stałych).

- Nie używać urządzenia na powierzchni żwirowej.
- Przed rozpoczęciem pracy z urządzeniem należy się upewnić, że wszystkie śruby, sworznie i inne ruchome elementy są dobrze przymocowane, a pokrywy i ekrany ochronne znajdują się na swoim miejscu.
- Uszkodzone albo nieczytelne etykiety należy wymienić.

Kabel



Uwaga! Uszkodzenie kabla może stać się przyczyną porażenia elektrycznego.

W przypadku przecięcia lub uszkodzenia kabla, bezpiecznik nie zawsze zadziała.

- Nie należy dotykać przewodu przed wyciągnięciem wtyczki z gniazda.
- Uszkodzony przewód należy wymienić. Nie należy dokonywać napraw kabla przy pomocy taśmy izolacyjnej.
- Naprawy kabla powinny być wykonywane wyłącznie przez fachowców.
- Kabel nie powinien szorować o ostre krawędzie i przedmioty.
- Nie zaciskać kabla zamykając drzwi lub okna.
- Nie wolno usuwać włączników i wyłączników, nie wolno ich także mostkować.
- Należy stosować wyłącznie przewód nie lżejszy od gumowego węża, typ: HO 7 RNF, minimalny przekrój: 3 x 1,5 mm², długość: maks. 25 m.
- Kable powinny zapewniać ochronę na wypadek spryskania wodą.
- **Nie używać kabla do przenoszenia lub zawieszania elektronarzędzia ani nie ciągnąć za kabel, aby wyjąć wtyczkę z gniazdka. Nie zbliżać kabla do źródeł ciepła, oleju, ostrych krawędzi lub ruchomych części urządzenia.** Uszkodzone lub poskręcane kable zwiększają ryzyko porażenia elektrycznego.

Obsługa

- **Miejsce pracy powinno być utrzymane w czystości i dobrze oświetlone.** Nieporządek i brak oświetlenia miejsca pracy prowadzi do wypadków.
- **Nie używać elektronarzędzi w środowisku zagrożonym wybuchem, w którym występują palne ciecze, gazy lub pary.** Elektronarzędzia wytwarzają iskry, które mogą spowodować zapalenie się pyłu lub par.
- **Elektronarzędzia używać rozważnie i ostrożnie zwracając uwagę na to, co się robi. Elektronarzędzia nie należy stosować w stanie zmęczenia lub pod wpływem środków odurzających, alkoholu lub leków.** Chwila nieuwagi podczas używania elektronarzędzia może spowodować poważne obrażenia.
- Przed rozpoczęciem pracy z urządzeniem należy się upewnić, że lej wrzutowy jest pusty.

Montaż

- Patrz rysunki: **A B**

- Zachować odpowiedni odstęp między ciałem a otworem wrzutowym.
- Nie umieszczać rąk, innych części ciała ani ubrania w pobliżu leja wrzutowego, kanału wyrzutowego ani innych ruchomych części urządzenia.
- Zawsze należy zapewnić sobie równowagę i stabilne oparcie.
- Nie pochylać się do przodu. Przy wrzucaniu materiału nie stać wyżej niż urządzenie.
- Podczas uruchamiania urządzenia nie stać w obszarze wyrzutu.
- Przy wrzucaniu materiału należy się upewnić, że nie zawiera on elementów metalowych, kamieni, butelek, puszek oraz innych ciał obcych.
- Jeżeli do urządzenia dostaną się ciała obce albo wydobywają się z niego niestandardowe odgłosy czy wibracje, należy natychmiast wyłączyć urządzenie. Odłączyć urządzenie od prądu i wykonać poniższe czynności:
 - Sprawdzić, czy urządzenie nie jest uszkodzone.
 - Sprawdzić, czy wszystkie elementy urządzenia są odpowiednio przymocowane, w razie potrzeby dokręcić je.
 - Naprawić lub wymienić uszkodzone części (używać wyłącznie oryginalnych części firmy WOLF-Garten).
- Należy zapobiegać gromadzeniu się materiału w obszarze wyrzutu, gdyż może to uniemożliwiać odpowiedni wyrzut materiału i cofanie się go do otworu wrzutowego.
- W razie zatkania urządzenia należy wyłączyć silnik i odłączyć zasilanie przed rozpoczęciem czyszczenia.
- Należy zapobiegać gromadzeniu się odpadów w silniku w celu ochrony silnika przed uszkodzeniami i przegrzaniem.
- Należy się upewnić, czy wszystkie pokrywy i ekrany ochronne są w dobrym stanie oraz znajdują się we właściwym miejscu.
- Nie należy przewozić urządzenia przy włączonym silniku.
- Po zakończeniu pracy należy wyłączyć silnik i odłączyć urządzenie od prądu.
- Nie należy przechylać urządzenia przy włączonym silniku.

Konserwacja i przechowywanie

- Podczas konserwacji, przechowywania lub wymiany części urządzenia należy się upewnić, że jest ono odłączone od źródła zasilania. Zatrzymać wszystkie ruchome części urządzenia. Przed przystąpieniem do konserwacji, ustawiania itd. należy odczekać, aż urządzenie ostygnie.
- Podczas konserwacji noży urządzenia należy wziąć pod uwagę fakt, że mogą się one poruszać mimo wyłączzonego silnika.

Utylizacja



Urządzeń elektrycznych nie wolno wyrzucać razem z domowymi odpadkami. Urządzenie, akcesoria oraz opakowanie należy poddać utylizacji zgodnie z przepisami ochrony środowiska.

Użytkowanie

Czas wykonywania prac

- Proszę przestrzegać przepisów obowiązujących lokalnie.
- Proszę zapytać w odpowiednim urzędzie o godziny, w których wolno prowadzić prace ogrodnicze.

Podłączanie do gniazdka elektrycznego (230 Volt, 50 Hz)

- Urządzenie podłączać wyłącznie do gniazd, które są zabezpieczone bezpiecznikiem 16 A (lub gniazd typu B).

i **Uwaga: Bezpiecznik prądu uszkodzeniowego**
Te bezpieczniki chronią na wypadek dotknięcia uszkodzonych przewodów i wad izolacji, a w pewnych przypadkach zapobiegają także ciężkim obrażeniom w razie uszkodzenia przewodów pod napięciem.

- Sprzęt należy podłączać wyłącznie do gniazda zabezpieczonego bezpiecznikiem prądu uszkodzeniowego (RCD), przy wartości prądu uszkodzeniowego poniżej 30 mA.
- Dostępne są zestawy modernizacyjne dla starych instalacji. Należy skonsultować się z technikiem elektrykiem.

Praca z rozdrabniarką

! **Nosić rękawice ochronne oraz chronić uszy!**

- Stanowisko robocze znajduje się z przodu lub z boku urządzenia. Nigdy nie należy stać w obszarze wyrzutu urządzenia.
- Nie umieszczać kończyn w otworze wrzutowym ani wyrzutowym.
- Przed włączeniem urządzenia należy się upewnić, że w leju napełniającym nie znajdują się żadne odpady.
- W przypadku, gdy do urządzenia dostaną się ciała obce lub wydobywają się z niego niestandardowe dźwięki lub wibracje, należy niezwłocznie wyłączyć urządzenie. Następnie należy odłączyć urządzenie od źródła zasilania i wykonać następujące czynności:
 - Sprawdzić urządzenie i dokręcić luźne elementy.
 - Wymienić uszkodzone części.
 - Naprawy powinien wykonywać wyspecjalizowany zakład naprawczy.

Przeznaczenie rozdrabniarki?

- Urządzenie służy do rozdrabniania odpadów organiczne z domu i ogrodu, np. gałęzi drzew i krzewów, przekwitniętych kwiatów, odpadów kuchennych.

Czego nie wolno rozdrabniać?

- Szkła, elementów metalowych i plastikowych, butelek plastikowych, kamieni, ubrań, korzeni wraz z ziemią, odpadów po potrawach, mięsie i rybach

Włączanie/wyłączanie

- Aby włączyć urządzenie, należy nacisnąć zielony przycisk **C** (3)
- Aby wyłączyć urządzenie, należy nacisnąć czerwony przycisk **C** (4)

i **Urządzenie zostało wyposażone w wyłącznik bezpieczeństwa, który zapobiega przypadkowemu włączeniu urządzenia w razie awarii zasilania.**

Zabezpieczenie przed przeciążeniem

i **Przeciążenie urządzenia (np. poprzez zablokowanie jego noży) może prowadzić do zatrzymania pracy. W celu zapobieżenia uszkodzeniu silnika zabezpieczenie przed przeciążeniem automatycznie wyłączy zasilanie.**

- Przed ponownym rozpoczęciem pracy należy odczekać przynajmniej jedną minutę, po czym nacisnąć przycisk Reset **C** (2), a następnie przycisk Włącz/Wyłącz. Jeżeli silnik urządzenia się nie uruchomi, należy wyczyścić lej zbierający (patrz Konserwacja)

Przełącznik kierunku obrotu **C** (1)

i **Przełącznik kierunku obrotu umożliwia odblokowanie materiału, który się zablokował w urządzeniu.**

Ustawienie (a)

Urządzenie wciąga materiał do środka.

Ustawienie (b)

Urządzenie działa w odwrotnym kierunku, co pozwala na wyciągnięcie zablokowanego materiału.

1. Przełącznik kierunku obrotu w pozycji (b).
2. Przycisnąć i przytrzymać zielony przycisk (3).

i **Przełącznik kierunku obrotu może być wykorzystywany jedynie przy wyłączonym urządzeniu.**

Szczegółowe wskazówki dotyczące rozdrabniania

- Gałęzie i drewno należy rozdrabniać krótko po ścięciu (Trudno rozdrobnić drewno po jego wyschnięciu. W związku z tym maksymalna średnica elementów, które mogą być rozdrabniane, zmniejsza się.).
- Należy usunąć odgałęzienia w przypadku mocno rozgałęzionych gałęzi.
- Obróbka odpadów, zawierających dużą ilość wody (np. odpadów ogrodniczych lub kuchennych) może prowadzić do zaklejenia elementów urządzenia (takie odpady należy obrabiać na zmianę z drewnem w celu uniknięcia zatkania urządzenia).
- Nie należy pozwalać na gromadzenie się odpadów w obszarze wyrzutu. Może to uniemożliwić właściwe wyrzucanie elementów. W następstwie może nastąpić cofanie się materiału do otworu napełniającego.
- Do urządzenia wkładać elementy o właściwej średnicy.
- Urządzenie samo wciąga wkładane elementy.
- Należy unikać przeciążania i blokowania urządzenia poprzez popychanie wkładanych elementów.

Konserwacja

Zalecenia ogólne:



Przed rozpoczęciem konserwacji i czyszczenia urządzenia należy odłączyć zasilanie!

Podczas konserwacji noży należy zwrócić uwagę na fakt, że mogą się one poruszać mimo wyłączonego silnika.

Należy pracować w rękawicach ochronnych.

- Urządzenie należy przechowywać w suchym miejscu, do którego nie mają dostępu dzieci.

Ogólne uwagi dotyczące czyszczenia



Przed rozpoczęciem konserwacji i czyszczenia urządzenia należy odłączyć urządzenie od prądu!

- Aby przedłużyć żywotność urządzenia, należy traktować je z należytą starannością oraz regularnie czyścić.
- Upewnić się, że otwory wentylacyjne urządzenia są czyste.
- Do czyszczenia urządzenia należy używać szmatki zmoczonej ciepłą wodą oraz miękkiej szczotki.
- Nie pozostawiać urządzenia mokrego ani nie oblewać go wodą.

Konfiguracja mechanizmu tnącego D



Urządzenie jest ustawione fabrycznie i nie ma potrzeby konfiguracji podczas pierwszego uruchamiania.

1. Włączyć urządzenie.
2. Przekręcić pokrętkę zgodnie ze wskazówkami zegara, aż do usłyszenia charakterystycznego dźwięku oraz wypadnięcia małych aluminiowych elementów z kanału wyjściowego (Noże zostaną właściwie ustawione. Materiał będzie lepiej obrabiany.).

Opróżnianie pojemnika na rozdrobniony materiał E



Przed rozpoczęciem konserwacji i czyszczenia urządzenia należy odłączyć wtyczkę od źródła zasilania!



Wskazówka

Dźwignia blokująca ma funkcję wyłącznika bezpieczeństwa i podczas pracy urządzenia musi znajdować się w pozycji E (2). Jeśli dźwignia blokująca nie zatrzaśnie się prawidłowo, należy ją wyczyścić, a także w razie potrzeby przelącznik w urządzeniu.

1. Dźwignię blokującą przesunąć do pozycji 1.
2. Pojemnik na rozdrobniony materiał wysunąć całkowicie z podstawy.
3. Opróżnić pojemnik.
4. Wsunąć pojemnik do oporu w podstawę.
5. Dźwignię blokującą przesunąć do pozycji 2.

Rozwiązywanie problemów

Problem	Możliwa przyczyna	Rozwiązanie
Silnik się nie uruchamia	• Brak zasilania	• Sprawdzić zabezpieczenie
	• Usterka kabla zasilającego	• Sprawdzić kabel zasilający (kontrola przez elektryka)
	• Przeciążenie urządzenia (Silnik jest wyposażony w wyłącznik bezpieczeństwa i w razie przeciążenia wyłącza się automatycznie).	• Silnik może być ponownie włączony po przerwie na schłodzenie (około 5 min.).
Silnik załącza się, ale nie uruchamia się	• Blokada noży	• Zmienić kierunek obrotu, wyłączyć i wyczyścić urządzenie.
	• Usterka kondensatora	• Oddać urządzenie do naprawy do warsztatu firmy WOLF-Garten.
Materiał nie jest wciągany do urządzenia	• Złe ustawienie włącznika	• Zmienić kierunek obrotu.
	• Materiał blokuje się w urządzeniu	• Zmienić kierunek obrotu, wyłączyć i wyczyścić urządzenie.
	• Za miękki albo za mokry materiał	• Popchnąć materiał przy pomocy gałęzi.
	• Zużycie wału ostrzy	• Ustawić mechanizm tnący
Materiał nie jest dobrze obrabiany	• Płyta noży nie jest właściwie ustawiona.	• Ustawić mechanizm tnący.

W razie jakichkolwiek wątpliwości proszę skontaktować się z serwisem firmy WOLF-Garten.

Uwaga: Przed przystąpieniem do jakichkolwiek czynności przy nożu czy też kontroli, należy wyłączyć urządzenie i odłączyć wtyczkę od źródła zasilania.

Gwarancja

W każdym kraju obowiązują warunki gwarancji wydanej przez nasze przedstawicielstwo handlowe w tym kraju lub przez importera. Ewentualne usterki urządzenia usuwane są w okresie gwarancji bezpłatnie, o ile spowodowane są one błędem materiałowym lub produkcyjnym. W przypadku roszczenia gwarancyjnego proszę zwrócić się do sprzedawcy lub najbliższego oddziału naszej firmy.

Čestitamo Vam na kupnji proizvoda tvrtke WOLF-Garten



Pažljivo pročitajte priložene upute i upoznajte se s položajem radnih elemenata i njihovom pravilnom upotrebom. Korisnik je odgovoran za bilo kakve ozljede trećih lica ili oštećenja njihove imovine. Pridržavajte se uputa, objašnjenja i propisa. Obavezno sačuvajte ove upute za daljnje korištenje.



Ne dopuštajte upotrebu stroja djeci ili osobama koje nisu upoznate s uputama o načinu upotrebe. Osobe mlađe od 16 godina ne smiju koristiti ovaj alat. Lokalnim propisima može biti određena minimalna dob korisnika.

Sadržaj

Sigurnosne upute	56
Montaža	57
Rad.	57
Održavanje.	58
Otklanjanje kvarova	59
Jamstvo	59

Sigurnosne upute

Značenje simbola



Upozorenje!

Pročitajte upute prije puštanja stroja u pogon!

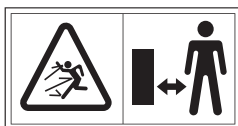

Opasnost od dijelova koji se vrte dok motor radi – nezaposlene osobe, te korisne i domaće životinje držite podalje od opasnog područja.



Prije radova na podešavanju, održavanju i kod oštećenja na kabelu, izvucite utikač iz mrežnog napajanja!



Poseban oprez zbog rotirajućih noževa. Ne držite ruke niti noge na otvorima dok stroj radi.



Nosite zaštitne rukavice.



Nosite zaštitu za oči i sluh.



Zaštite stroj od vlage.

Općenito

- Ovi uređaji nisu namijenjeni korištenju od strane osoba s nedovoljnim iskustvom i/ili znanjem ili od strane osoba s ograničenim tjelesnim, osjetilnim ili mentalnim sposobnostima, osim ako ih nadzire osoba koja je zadužena za njihovu sigurnost ili primaju od nje upute o tome kako se uređaj koristi.

- Te jedinice su ispitani u svojstvu za kontinuirani rad s prekidima utovara S6 od 40%. To odgovara normalnoj harvesterom radu, gdje izmjenjuju opterećenja i miruje puta.
- **Električni alat, pribor, alate itd. koristite u skladu sa ovim napucima. Pri tome obratite pozornost na radne uvjete i posao koji se obavlja.** Uporaba električnih alata za poslove za koje isti nisu namijenjeni može dovesti do opasnih situacija.
- Ispitajte ima li priključni kabel znakove oštećenosti ili istrošenosti.
- **Ne koristite električni alat čiji je prekidač neispravan.** Električni alat koji se ne može isključiti ili uključiti je opasan i mora se popraviti.
- Ako je tijekom upotrebe došlo do oštećenja na mrežnom priključnom kabelu, smije se dodirnuti tek nakon što je utikač izvučen iz mrežnog napajanja.
- Oprez! Nož se i dalje vrti, iako je motor ugašen.
- Izvucite utikač iz utičnice,
 - ako napuštate stroj,
 - prije nego krenete uklanjati blokadu,
 - prije nego što započnete s kontrolom, čišćenjem ili popravljanjem stroja,
 - ako ste naišli na strana tijela (provjerite da stroj nije oštećen i ako je potrebno, popravite ga),
 - ako stroj jako vibrira (odmah provjerite stroj).

Pripreme mjere

- Nikada ne dopuštajte upotrebu stroja djeci.
- Stroj nikada ne podešavajte dok se u blizini nalaze druge osobe.
- Nosite štitnik za uši i zaštitne naočale. Nosite ih cijelo vrijeme dok stroj radi.
- Ne nosite dugu odjeću ili odjeću koja visi, te odjeću na kojoj vise vrpce ili rese.
- Stroj koristite isključivo na otvorenom slobodnom prostoru (što znači, nipošto u blizini zida ili nekog drugog fiksnog predmeta) i na ravnoj i čvrstoj podlozi.
- Ne upotrebljavajte stroj na neravnim površinama koje su napravljene od ploča posutih kamenim pijeskom.
- Prije puštanja stroja u rad provjerite jesu li ispravno postavljeni svi vijci, matice, svornjaci kao i ostali materijal za učvršćivanje, te jesu li pokrovi i zaštitna natpisna pločica na svom mjestu.
- Zamijenite oštećene ili nečitke naljepnice.

Kabel



Oprez! Strujni udar zbog oštećenja na kabelu

Ako je kabel odvojen ili oštećen ne isključuje se uvijek osigurač.

- Ne dodirujte kabel prije nego što izvucete mrežni utikač iz utičnice.
- Oštećeni kabel kompletno zamijenite. Nije dopušteno popravljnje kabela izolacijskom vrpcom.
- Prepustite popravak kabela stručnjaku.
- Ne izlažite ga struganju po rubovima, šiljastim ili oštrim predmetima.
- Kabel se ne smije provlačiti kroz otvore na vratima ili pukotine na prozoru.
- Uklopni uređaj se ne smije skidati ili premostiti.
- Koristite isključivo produžni kabel koji je težak od gumenih oplštenih vodova, tipa: HO 7 RN-F, najmanjeg presjeka 3 x 1,5 mm², duljine: maks. 25 m.
- Kabel mora biti zaštićen od prskanja vode.
- **Kabel ne koristite u svrhe kojima nije namijenjen, za nošenje električnog uređaja, njegovo vješanje ili vađenje utikača iz utičnice. Kabel udaljite od toplote, ulja, oštrih rubova ili pokretnih dijelova uređaja.** Oštećeni ili zapetljani kabeli povećavaju rizik od električnog udara.

Rukovanje

- **Svoje radno mjesto održavajte čistim i dobro osvijetljenim.** Nered ili neosvijetljena radna područja mogu dovesti do nezgoda.
- **Ne radite s električnim uređajem na mjestima na kojima postoji opasnost od eksplozije, na kojima se nalaze zapaljive tekućine, plinovi ili prahovi.** Električni alati proizvode iskre koje mogu zapaliti prašinu ili isparenja.
- **Budite pažljivi, obratite pozornost na ono što radite i razumni pristupajte poslu s električnim uređajem. Ne koristite električne uređaje kada ste umorni ili ste pod utjecajem droge, alkohola ili lijekova.** Trenutak nepozornosti pri uporabi električnog uređaja može dovesti do ozbiljnih ozljeda.
- Prije pokretanja stroja provjerite je li lijevak za ubacivanje prazan.
- Glavu i tijelo držite na odstojanju od otvora za ubacivanje.
- Držite ruke, ostale dijelove tijela i odjeću podalje od lijevka za ubacivanje, kanala za izbacivanje ili ostalih pokretnih dijelova.
- Uvijek vodite računa o vlastitoj ravnoteži i sigurnom položaju.
- Ne naginjte se nad stroj. Prilikom ubacivanja materijala nikada ne stojite na visini višoj od samog uređaja.

Montaža

- Vidi slike: **A** **B**

Rad

Radna vremena

- Uvažite lokalne propise o vremenu rada.
- Za dodatne informacije obratite se lokalnom organu javnog reda i mira.

Priključivanje u utičnicu (230 V, 50 Hz)

- Stroj priključujte isključivo na utičnicu koja je zaštićena 16-amperskim nosačem osigurača (ili LS-sklopkom, tipa B).

- Prilikom puštanja stroja u rad ne zadržavajte se u zoni za izbacivanje.
- Posebno vodite računa da se prilikom ubacivanja materijala uz njega ne nalaze komadi metala, kamenje, staklo, limenke ili neka druga strana tijela.
- Ako u alat za rezanje dospiju strana tijela, ili ako stroj neobično buči, vibrira, odmah isključite motor i ostavite stroj da se zaustavi. Izvucite mrežni utikač i provedite sljedeće korake:
 - Provjerite ima li oštećenja na stroju
 - Ispitajte imaju li svi dijelovi čvrsti dosjed i po potrebi ih pritegnite
 - Odnosite sve oštećene dijelove na popravak ili ih zamijenite (upotrebljavajte isključivo originalne rezervne dijelove tvrtke WOLF-Garten).
- Obrađeni materijal ne ostavljajte da se nakuplja unutar područja za izbacivanje jer to može spriječiti pravilno izbacivanje i dovesti do vraćanja materijala kroz otvor za ubacivanje.
- Ako je stroj zaglavljen, prije nego započnete s čišćenjem isključite motor i izvucite mrežni utikač.
- Pripazite da na motoru nema otpada i ostalih nakupina kako biste ga zaštitili od oštećenja ili pregrijavanja.
- Vodite računa da su svi pokrovi i odbojnici na svom mjestu i u dobrom radnom stanju.
- Ne premještajte stroj dok motor radi.
- Kad napuštate radno mjesto odmah ugasite motor i izvucite mrežni utikač.
- Ne naginjte stroj u stranu dok motor radi.

Održavanje i skladištenje

- Ako je uređaj isključen zbog održavanja, skladištenja ili zamjene pribora, provjerite je li isključeno napajanje i je li izvucen mrežni utikač. Provjerite jesu li se svi pokretni dijelovi zaustavili. Ostavite neka se uređaj ohladi prije održavanja, podešavanja itd.
- Kod radova na održavanju alata za rezanje imajte na umu da se još uvijek neko vrijeme može vrtjeti, iako je motor ugašen.

Zbrinjavanje kao otpad



Električni alati ne spadaju u obično kućno smeće. Stroj, pribor i ambalažu odnesite na ekološki prihvatljivo recikliranje.

Rad s vrtnom sjeckalicom



Nosite zaštitne rukavice i štitnik za uši!

- Zauzmite radni položaj bočno ili iza stroja. Nipošto nemojte stajati u području otvora za izbacivanje.
- Nikada ne dodirujte otvor za ubacivanje ili izbacivanje.
- Prije uključivanja stroja provjerite nalaze li se u lijevku za ubacivanje možda ostaci usitnjenih grana.
- Ako su u lijevku za ubacivanje dospijela strana tijela ili je stroj počeo da stvara neobičnu buku ili vibracije, odmah ga isključite i ostavite ga nek se zaustavi. Izvucite mrežni utikač i provedite sljedeće korake po točkama:
 - Ispitajte stroj i pritegnite otpuštene dijelove.
 - Oštećene dijelove zamijenite.
 - Prepustite popravke ovlaštenoj servisnoj radionici.

Što se smije sjeckati?

- Organski kućni otpad i vrtni otpad npr. rezana živica ili drveće, uvenulo cvijeće i kućni bio-otpad.

Što se ne smije sjeckati?

- Staklo, komadi metala, plastika, plastične vrećice, kamenje, otpaci od materijala, korijenje s ostacima zemlje, otpaci od hrane, mesa ili ribe.

Uključivanje/isključivanje

- Radi uključivanja pritisnite zeleni gumb **C** (3)
- Radi isključivanja pritisnite crveni gumb **C** (4)



Stroj ima zaštitnu sklopku radi sprečavanja neželjenog ponovnog uključivanja kod nestanka struje.

Zaštita od preopterećenja



Preopterećenje stroja (npr. preveliko s blokiranjem rezanja) može u nekoliko sekundi dovesti do zaustavljanja stroja. Radi zaštite stroja od oštećenja, automatski se prekida napajanje pomoću zaštite od preopterećenja.

- Pričekajte najmanje jednu minutu prije ponovnog puštanja stroja u rad, zatim pritisnite gumb za vraćanje u početni položaj **C** (2), te nakon toga prekidač za UKLJ./ISKLJ.U slučaju da se motor ni nakon toga ne može pokrenuti, očistite lijevku za prihvata (pogledajte poglavlje Održavanje).

Prekidač smjera vrtnje **C** (1)



Prekidač smjera vrtnje omogućava oslobađanje slijepljenog materijala.

Položaj (a)

Oštrica uvlači usitnjeni materijal.

Položaj (b)

Oštrica se okreće unatrag i ponovno oslobađa sav slijepljeni materijal.

1. Prekidač za smjer vrtnje okrenite u položaj (b).
2. Pritisnite zeleni gumb (3) i zadržite ga pritisnutog.



Prekidač za smjer vrtnje se može koristiti samo ako je stroj isključen.

Posebne upute za sjeckanje

- Grane, vrhove i posječeno drveće sjeckajte odmah nakon rezanja (ovaj iscjekani materijal je nakon isušivanja jako tvrd, te se maksimalni promjer grana za obradu pritom mora smanjiti).
- Kod jače razgranatih grana uklonite divlje mladice.
- Obrada jako vlažnog otpada iz vrta ili kuće koji je lijepi (usitnjavajte ga skupa s drvenim isjeckanim materijalom kako biste izbjegli začepljenje stroja).
- Isjeckani materijal ne ostavljajte da se gomila u području otvora za izbacivanje. Jer upravo isjeckani materijal može prouzročiti začepijavanje kanala za izbacivanje. Pritom može doći i do povrata materijala kroz otvor za ubacivanje.
- Pridržavajte se maksimalnog promjera grana za obradu, dopuštenog za vaš stroj.
- Mehanizam noža automatski uvlači dostatnu količinu isjeckanog materijala.
- Preopterećenje i blokiranje motora kod jačih grana spriječite češćim povlačenjem grana.

Održavanje

Općenito



Prije svih radova vezanih za održavanje i čišćenje stroja izvucite mrežni utikač!

Kod održavanja alata za rezanje imajte na umu da se može još izvjesno vrijeme vrtjeti, iako je motor ugašen.

Nosite zaštitne rukavice.

- Uvijek odlažite stroj na suhom mjestu koje nije dostupno djeci.

Općenito o čišćenju



Prije svih radova vezanih za održavanje i čišćenje stroja izvucite mrežni utikač!

- Pažljivo rukujte strojem i održavajte ga čistim kako biste mu produžili vijek trajanja.
- Pobrinite se da ventilacijski prorezi uvijek budu čisti i bez prašine.
- Za čišćenje stroja koristite isključivo toplu i vlažnu krpu ili meku četkicu.
- Stroj ne smije biti vlažan, niti se smije prskati vodom.

Podešavanje mehanizama za rezanje **D**

i Mehanizam za rezanje je tvornički podešen i prije prvog puštanja u rad ne mora se podešavati.

1. Uključite stroj.
2. Okrenite izvršni gumb u smjeru kazaljke na satu, dok se ne bude čuo zvuk brušenja i dok iz okna za izbacivanje ne ispadne aluminijska strugotina (istrošena mjesta na reznjoj ploči su optimalno izravnana. Isjeckani materijal se ponovno bolje razdvaja).

Isprazniti vrećicu za sakupljanje **E**



Prije svih radova vezanih za održavanje i čišćenje stroja izvucite mrežni utikač!



Uputa

Poluga za aretiranje ima funkciju sklopke s osiguračem i tijekom rada uređaja treba biti u položaju **E** (2). Ako se poluga za aretiranje ne uklopi ispravno, polugu i prekidač u uređaju treba očistiti.

1. Gurnite polugu za aretiranje u položaj 1.
2. Posudu za sakupljanje potpuno izvadite iz postolja.
3. Ispraznite posudu za sakupljanje.
4. Posudu za sakupljanje do graničnika gurnite na postolje.
5. Gurnite polugu za aretiranje u položaj 2.

Otklanjanje kvarova

Problem	Mogući uzrok	Pomoć
Motor se ne pokreće	● Nema napajanja naponom	● Provjerite zaštitu
	● Priključni kabel je neispravan	● Ispitajte kabel (preпустите električaru)
	● Stroj je preopterećen (motor je opremljen zaštitnom sklopkom i kod preopterećenja se automatski isključuje).	● Motor se ponovno može uključiti nakon stanke za hlađenje (oko 5 min.).
Motor bruji, ali se ne pokreće	● Rezni valjak je blokiran	● Promijenite smjer vrtnje, nakon toga isključite i očistite stroj.
	● Kondenzator je neispravan	● Odnosite stroj na popravak ovlaštenoj servisnoj radionici tvrtke WOLF-Garten.
Isječani materijal se ne uvlači	● Pogrešan položaj prekidača	● Podesite smjer vrtnje
	● Isječani materijal se lijepi u lijevku	● Promijenite smjer vrtnje, nakon toga isključite i očistite stroj.
	● Premekani ili vlažni isječani materijal	● Pogurajte pomoću grane ili sječakajte skupa s drugim materijalom
	● Istrošenost reznog valjka	● Podesite mehanizam za rezanje
Isječani materijal se ne razdvaja fino	● Ploča za naknadno rezanje nije podešena na pravu mjeru.	● Podesite mehanizam za rezanje.

Ako imate bilo kakvih dvojbi, obratite se servisnoj radionici tvrtke WOLF-Garten.

Pažnja: Prije svakog ispitivanja ili radova na nožu, isključite stroj i izvucite mrežni utikač.

Jamstvo

U svakoj zemlji važe garancijske odredbe koje je objavila naša organizacija ili uvoznik. Smetnje na vašem stroju u okviru garancije otklanjamo besplatno, ukoliko je njihov uzrok materijalna ili proizvodna greška. Ako je stroj još pod jamstvom obratite se prodavaču ili najbližoj filijali.

Srdečne vám blahoželáme ku kúpe vášho výrobku značky WOLF-Garten



Starostlivo si prečítajte návod na používanie a oboznámte sa s prvkami obsluhy a so správnym používaním zariadenia. Užívateľ je zodpovedný za úrazy iných osôb a poškodenie ich majetku. Dodržiavajte pokyny, vysvetlivky a predpisy. Uchovajte si návod na použitie pre jeho neskoršie použitie.



Nedovoľte deťom alebo osobám, ktoré sa neoboznámili s návodom na používanie, aby používali toto zariadenie. Zariadenie nesmú používať osoby mladšie ako 16 rokov. Miestne ustanovenia môžu stanoviť najnižší postačujúci vek užívateľa.

Obsah

Bezpečnostné pokyny	60
Montážny návod	61
Prevádzka	62
Údržba	63
Odstraňovanie porúch	63
Podmienky záruky	63

Bezpečnostné pokyny

Význam symbolov



Výstraha!

Pred uvedením do prevádzky si prečítajte návod na používanie!

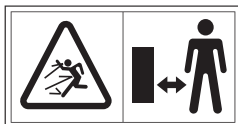

Nebezpečenstvo, hroziace od odlietavajúcich častí pri zapnutom motore – nezúčastnené osoby, ako aj domáce a úžitkové zvieratá sa musia zdržiavať čo najďalej od oblasti ohrozenia.



Pred nastavovacími, čistiacimi a údržbárskymi prácami a pri poškodenom vedení vyťahnite zástrčku zo siete!



Pozor na rotujúce nože. Ruky a nohy nemajte v otvoroch, ak je stroj v prevádzke.



Noste ochranné rukavice.



Noste ochranu očí a uší.



Chráňte pred vlhkosťou.

Všeobecné pokyny

- Tieto prístroje nie sú určené na to, aby ich používali osoby s obmedzenými fyzickými, senzorickými alebo duševnými

schopnosťami alebo s nedostatkom skúseností a/alebo nedostatočnými znalosťami prístroja, môžu ho použiť iba v tom prípade, ak sú kvôli vlastnej bezpečnosti pod dozorom spoľahlivej osoby alebo od nej dostali pokyny, ako sa majú prístroje používať.

- Tieto jednotky sú testované v ich schopnosti pre nepretržitú prevádzku s prerušovaným zaťažením S6 40%. To zodpovedá normálnej prevádzke kombajn, kde náhradník zaťaženie a vedľajšie časy.
- **Používajte elektrické náradie, príslušenstvo, používané náradie atď. podľa týchto pokynov. Rešpektujte pritom pracovné podmienky a vykonávané činnosti.** Používanie elektrického náradia na iné ako určené účely by mohlo spôsobiť vznik nebezpečných situácií.
- Pred použitím skontrolujte prírodné vedenie na znaky poškodenia alebo zostarnutia.
- **Nepoužívajte nikdy elektrické náradie s pokazeným vypínačom.** Elektrické náradie, ktoré sa nedá zapínať a vypínať, je nebezpečné a musí sa opraviť.
- Ak sa prípojné vedenie poškodí počas prevádzky, môžete sa ho dotknúť až potom, ako vyťahnete zástrčku zo siete.
- Upozornenie! Nože aj po vypnutí motora ešte chvíľu bežia.
- Vyťahnite zástrčku zo zásuvky,
 - keď opúšťate zariadenie,
 - predtým, ako odstránite zablokovanie,
 - predtým, ako zariadenie skontrolujete, čistíte alebo opravujete,
 - keď bolo zachytené cudzie teleso (skontrolujte zariadenie na poškodenia a v prípade potreby ho opravte),
 - keď zariadenie silno vibruje (zariadenie okamžite skontrolujte).

Prípravné opatrenia

- Nikdy nedovoľte deťom, aby používali zariadenie.
- Zariadenie nikdy nezapínajte v prípade, ak sa v blízkosti zdržujú nejaké osoby.
- Noste ochranu sluchu a ochranné okuliare. Tieto pomôcky noste počas celého trvania prevádzky zariadenia.
- Nenoste voľné alebo visiace oblečenie s viditeľnými pásmi alebo šnúrkami.
- Zariadenie používajte len na voľnom priestranstve (t. j. nie v blízkosti steny alebo iného pevného predmetu) a na pevnom rovnom povrchu.
- Zariadenie nepoužívajte na dlažbách pokrytých štrkom.
- Pred uvedením zariadenia do prevádzky treba všetky skrutky, matice a čapy, ako aj ostatný upevňovací materiál skontrolovať na pevné dotiahnutie a zistiť, či sú všetky kryty a ochranné štíty na svojom mieste.
- Poškodené alebo nečitateľné nálepky treba vymeniť.

Kábel



Upozornenie! Zásah elektrickým prúdom spôsobený poškodením kábla

Keď sa kábel prereže alebo sa poškodí, tak sa bezpečnostná poisťka vždy nezapne.

- Pred vytiahnutím sieťovej zástrčky zo zásuvky sa kábla nedotýkajte.
- Poškodený kábel je potrebné úplne vymeniť. Je zakázané opravovať kábel izolačnou páskou.
- Opravy na kábloch nechajte prevádzkať len odborníkovi.
- Nenechajte ho odierat' o hrany, hroty alebo ostré predmety.
- Kábel neprítlačte v dverných alebo okenných škárach.
- Spínacie zariadenia sa nesmú demontovať alebo premostiť.
- Používajte iba predĺžovací kábel, ktorý nie je ľahší ako gumená hadica, typu: HO 7 RNF, minimálny prierez 3 x 1,5 mm², dĺžka: max. 25 m.
- Kábel musí byť chránený voči striekajúcej vode.
- **Neodstraňujte účelovo kábel, ak chcete elektrické náradie prenášať, zavesiť alebo na to, aby ste vytiahli zástrčku zo zásuvky. Udržiavajte kábel v dostatočnej vzdialenosti od horúcich plôch, oleja, ostrých hrán a pohybujúcich sa súčiastok prístroja.** Poškodené alebo zamotané káble zvyšujú nebezpečenstvo úderu elektrickým prúdom.

Manipulácia

- **Udržiavajte svoje pracovisko čisté a dobre osvetlené.** Neporiadok alebo neosvetlené časti pracoviska môžu zapríčiniť nehody.
- **Nepoužívajte elektrické náradie v oblastiach ohrozených explóziou, v ktorých sa nachádzajú horľavé kvapaliny, plyny alebo prach.** Elektrické náradie vytvára iskry, ktoré by mohli zapáliť prach alebo výpary.
- **Buďte opatrní, dávajte pozor na to, čo robíte a pracujte uvážene s elektrickým náradím. Nemanipulujte s elektrickým náradím, ak ste unavení alebo pod vplyvom drog, alkoholu alebo liekov.** Okamih nepozornosti pri používaní elektrospotrebiča môže viesť k vážnym zraneniam.
- Pred spustením zariadenia sa presvedčte, či je vkladací lievik prázdny.
- Hlavu a telo držte v dostatočnej vzdialenosti od vkladacieho otvoru.
- Ruky, ostatné časti tela a šaty nekladajte do nakladacieho lieviku, vyhadzovacieho kanála alebo do blízkosti iných pohyblivých častí.
- Vždy dbajte na vašu rovnováhu a pevný postoj.

Montážny návod

- Pozri obrázky: **A B**

- Nikdy sa nepredkláňajte. Pri vhadzovaní materiálu nikdy nestojte vyššie ako zariadenie.
- Pri uvedení zariadenia do prevádzky sa vždy zdržiavajte mimo zóny vyhadzovania.
- Pri vhadzovaní materiálu dbajte obzvlášť na to, aby neobsahoval žiadne kovy, kamene, plechovky alebo iné cudzie telesá.
- Ak by sa do rezacieho nástroja dostali cudzie telesá alebo by zariadenie vykazovalo neobvyčajné zvuky, alebo neobvyčajné vibrácie, okamžite vypnite motor a nechajte zariadenie zastaviť. Vytiahnite zástrčku a preveďte nasledujúce kroky:
 - Skontrolujte zariadenie na poškodenia
 - Skontrolujte jednotlivé časti na pevné osadenie a v prípade potreby ich dotiahnite
 - Nechajte všetky poškodené časti opraviť alebo vymeniť (používajte len originálne náhradné diely značky WOLF-Garten).
- Nenechajte nahromadiť spracovaný materiál v zóne vyhadzovania, pretože by to mohlo zabrániť správne vyhadzovaniu a mohlo by to spôsobiť spätné vyhodenie materiálu cez vhadzovací otvor.
- Ak je zariadenie upchaté, pred začatím čistenia vypnite motor a vytiahnite zástrčku.
- Dbajte na to, aby sa v motore nenachádzal žiadny odpad a iné usadeniny, ktoré môžu viesť k poškodeniam alebo prehriatiu motora.
- Dbajte na to, aby boli všetky kryty a usmerňovače na svojom mieste a v dobrom prevádzkovom stave.
- Zariadenie neprepravujte pri bežiacom motore.
- Motor okamžite vypnite a vytiahnite zástrčku, ak sa chystáte opustiť pracovný priestor.
- Zariadenie nenakláňajte pri bežiacom motore.

Údržba a skladovanie

- Ak je zariadenie z dôvodu údržby, skladovania alebo výmeny príslušenstva vypnuté, uistite sa, že je vypnutý aj zdroj energie a vytiahnutá zástrčka. Presvedčte sa, či sú všetky pohyblivé časti zastavené. Zariadenie nechajte pred údržbou, prestavením atď. vychladnúť.
- Pri údržbe rezného nástroja treba zohľadniť, že sa môže kedykoľvek pohnúť, aj keď je motor vypnutý.

Likvidácia



Elektrické zariadenia nepatria do domového odpadu. Zariadenie, príslušenstvo a obal odovzdajte na recykláciu.

Prevádzka

Prevádzkové hodiny

- Dodržiavajte, prosím, regionálne predpisy.
- Na prevádzkové hodiny sa spýtajte na vašich miestnych poriadkových úradoch.

Pripojenie do zásuvky (230 V, 50 Hz)

- Zariadenie pripájajte len do zásuviek chránených so 16 A poistkou (alebo ističom typu B).

i **Poznámka: Ochranné zariadenie proti zvyškovému prúdu**
Tieto ochranné zariadenia chránia pred dotykom poškodených vedení, chýb izolácie a v určitých prípadoch aj pri poškodeniach vedení, ktoré sú pod napätím a hrozí nebezpečenstvo ťažkých zranení.

- Odporúčame, aby bolo zariadenie zapojené len do siet'ovej zásuvky, ktorá je chránená ochranným zariadením proti zvyškovému prúdu (RCD) so zvyškovým napätím neprevyšujúcim 30 mA.
- Pre staré inštalácie sú dostupné prispôbené sady. Kontaktujte elektrikára.

Práce so záhradnou rezačkou

! **Noste ochranné rukavice a ochranu sluchu!!**

- Zaujmite takú pracovnú polohu, ktorá sa nachádza na boku alebo za zariadením. Nikdy nestojte v oblasti vyhadzovacieho otvoru.
- Nikdy nesiahajte do plniaceho alebo vyhadzovacieho otvoru.
- Pred zapnutím zariadenia skontrolujte, či v plniacom lieviku nie sú žiadne zvyšky rezania.
- Ak sa do plniaceho lievika dostanú cudzie predmety alebo ak zariadenie začne vydávať neobyčajné zvuky a vibrácie, zariadenie okamžite vypnite a nechajte zastaviť. Vytiahnite zástrčku a preveďte nasledujúce kroky:
 - Skontrolujte zariadenie a dotiahnite uvoľnené časti.
 - Poškodené časti vymeňte.
 - Opravy zariadenia nechajte previesť vždy autorizovanej dielni.

Čo smiete rezať?

- Organické odpady z domu a záhrady, napr. živý plot alebo konáre, odkvitnuté kvety, kuchynský odpad

Čo nesmiete rezať?

- Sklo, kovové časti, plasty, plastové vrecká, kamene, textilné odpady, korene so zeminou, zvyšky jedla, rýb a mäsa

Zapnutie/vypnutie

- Pre zapnutie stlačte zelený gombík **C** (3)
- Pre vypnutie stlačte červený gombík **C** (4)

i **Stroj disponuje ochranným spínačom pre zabránenie neočakávanému zapnutiu po výpadku prúdu.**

Ochrana proti pret'aženiu

i **Pret'aženie zariadenia (napr. až po zablokovanie rezania) môže po niekoľkých sekundách viesť k zastaveniu zariadenia. Aby sa motor ochránil od poškodenia, zariadenie sa automaticky ochranným spínačom proti pret'aženiu odpojí od siete.**

- Pred opätovným uvedením do prevádzky počkajte minimálne jednu minútu predtým, ako stlačíte nulovacie tlačidlo **C** (2) a potom spínač VYP./ZAP. Ak by motor nenaskočil, vyčistite zachytávací lievik (pozri údržbu).

Spínač smeru otáčania **C** (1)

i **Spínač smeru otáčania umožňuje uvoľnenie zachyteného materiálu.**

Poloha (a)

Rezné hrany vt'ahujú rozdrvený materiál.

Poloha (b)

Rezná hrana sa otáča smerom späť a uvoľní každý zaseknutý materiál.

1. Spínač smeru otáčania do polohy (b).
2. Zelený gombík (3) stlačte a pridržte.

i **Spínač smeru otáčania môžete použiť len pri vypnutom zariadení.**

Zvláštne pokyny pre rezanie

- Konáre, vetvy a drevo režte krátko po jeho odpílení (tieto materiály po vysušení veľmi stvrdnú a zníži sa tým max. priemer, ktorý je možné spracovať).
- Pri silno rozkonárených vetvách odstráňte bočné výhonky.
- Spracovanie silno vodnatých, k zalepeniu náchylných záhradných príp. kuchynských odpadov (tieto odpady na rozdiel od konárov zmenšite, aby ste zabránili upchatiu zariadenia).
- Nenechajte narezaný materiál nahromadiť príliš vysoko v oblasti vyhadzovania. Môže to mať za následok, že už narezaný materiál upchá vyhadzovací kanál. Tým môže dôjsť k spätnému vyhodeniu materiálu cez plniaci otvor.
- Dodržiavajte maximálny priemer konárov, ktorý je možné spracovať na vašom zariadení.
- Nože si rezaný materiál vt'ahujú sami.
- Zabráňte pret'aženiu a zablokovaniu motora pri silných konároch tým, že ich častejšie povytiahnete späť.

Údržba

Všeobecne

-  **Pred všetkými údržbárskymi a čistiacimi prácami vytiahnite sieťovú zástrčku!**
Pri údržbe rezného nástroja treba zohľadniť, že sa môže kedykoľvek pohnúť, aj keď je motor vypnutý. Noste ochranné rukavice.
- Zariadenie skladujte na suchom mieste, mimo dosahu detí.



Čistenie všeobecne

-  **Pred všetkými údržbárskymi a čistiacimi prácami vytiahnite sieťovú zástrčku!**
- O zariadenie sa dôkladne starajte a pravidelne ho čistite, aby ste predĺžili jeho životnosť.
 - Vetracie škáry udržiavajte čisté a bez prachu.
 - Na čistenie zariadenia používajte výlučne teplú a vlhkú handru a mäkkú kefku.
 - Nenechajte zariadenie zmoknúť a nepostrekujte ho vodou.

Nastavenie nožov **D**

-  **Nože sú z výroby nastavené a pri prvom uvedení do prevádzky ich nie je potrebné nastavovať.**
1. Zapnite zariadenie.
 2. Nastavovací gombík otočte v smere hodinových ručičiek, kým nebudete počuť brúsiace zvuky a kým nebudú z vyhadzovacej šachty odlietavať jemné hliníkové špony (opotrebované miesta na reznej hrane sa optimálne vyrovnajú. Rezaný materiál sa bude opäť oddeľovať lepšie).

Vyprázdniť záchytnú nádobu **E**

-  **Pred všetkými údržbárskymi a čistiacimi prácami vytiahnite sieťovú zástrčku!**
-  **Upozornenie**
Blokovacia páčka má funkciu bezpečnostného spínača a pri prevádzke zariadenia sa musí nachádzať v pozícii **E** (2). Ak by sa blokovacia páčka nezaistila správne, musí sa táto očistiť spolu so spínačom v zariadení.
1. Blokovaciu páku presuňte do polohy 1.
 2. Záchytnú nádobu úplne vytiahnite z podstavca.
 3. Záchytnú nádobu vyprázdniť.
 4. Záchytnú nádobu zasuňte do podstavca až na doraz.
 5. Blokovaciu páku presuňte do polohy 2.

Odstraňovanie porúch

Problém	Možná príčina	Pomoc
Motor nefunguje	• Žiadne sieťové napätie	• Skontrolujte poistku
	• Chybný pripojovací kábel	• Kábel nechajte skontrolovať (elektrikárom)
Motor vrčí, ale nefunguje	• Zariadenie je preťažené (motor je vybavený ochranným spínačom a pri preťažení sa sám vypne).	• Motor môžete po ochladzovacej prestávke (cca 5 min.) opäť zapnúť.
	• Rezná hrana blokuje	• Zmeňte smer otáčania a následne zariadenie vypnite a vyčistite.
Rezaný materiál sa nevťahuje	• Chybný kondenzátor	• Zariadenie nechajte opraviť v dielni spoločnosti WOLF-Garten.
	• Nesprávna poloha spínača	• Prispôbte smer otáčania
	• Rezaný materiál sa zasekol v lieviku	• Zmeňte smer otáčania a následne zariadenie vypnite a vyčistite.
	• Príliš mäkký alebo vlhký rezaný materiál	• Konárom dotlačte a narežte
Rezaný materiál sa neoddeľuje čisto	• Opotrebovaný rezný valec	• Nastavte reznú hranu
	• Dorezávací doska nie je dostatočne nastavená.	• Nastavte reznú hranu.

V spornom prípade vyhľadajte vždy dielenský servis WOLF-Garten.

Pozor: Zariadenie pred každou prácou na nožoch odstavte a vytiahnite zo zásuvky.

Podmienky záruky

V každej krajine platia záručné ustanovenia vydané našou spoločnosťou alebo dovozcom. Eventuálne poruchy vzniknuté na Vašom prístroji, odstránime v priebehu záručnej doby bezplatne, v prípade, ak je príčinou poruchy chyba materiálu alebo výrobcu. V prípade záruky sa, prosím, obráťte na Vášho obchodníka alebo najbližšiu pobočku.

Čestitamo k nakupu izdelka WOLF-Garten



Pozorno preberite navodila za uporabo in se seznanite s kontrolami in pravilno uporabo naprave. Uporabnik je odgovoren za nesreče z drugimi osebami in njihovo lastnino. Upoštevajte napotke, pojasnila in predpise. Navodila za uporabo shranite za nadaljnjo uporabo.



Otrokom in osebam, ki niso seznanjene z navodili za uporabo, preprečite uporabo naprave. Uporaba naprave ni dovoljena mlajšim od 16 let. Najnižja starost uporabnika je lahko določena z lokalnimi predpisi.

Vsebina

Varnostni napotki	64
Montaža	65
Delovanje	66
Vzdrževanje	67
Odpravljanje napak	67
Garancija.	67

Varnostni napotki

Pomen simbolov



Pozor!
Pred začetkom uporabe preberite navodila za uporabo!

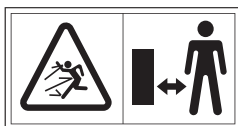

Nevarnost zaradi premikajočih se delov pri delujočem motorju – neudeležene osebe ter domače živali naj bodo izven območja nevarnosti.



Pred čiščenjem ter nastavitvenimi in vzdrževalnimi deli in pri poškodbah kabla vtikač izključite iz vtičnice!



Previdno pri vrtečih se rezilih. Ko naprava deluje naj bodo roke in noge stran od odprtih.



Nosite zaščitne rokavice.



Nosite zaščitna očala in glušnike.



Zaščitite pred vlago.

Splošni napotki

- Naprav ne smejo uporabljati osebe, ki nimajo dovolj izkušenj ali znanja za njihovo uporabo ali osebe z omejenimi fizičnimi, senzoričnimi ali duševnimi sposobnostmi, razen, če jih nadzoruje oseba, ki je zadolžena za njihovo varnost ali če so od te osebe prejeli navodila, kako je treba ravnati z napravo.
- Te enote so testirani v njihove sposobnosti za neprekinjeno delovanje s prekinitvami S6 obremenitve za 40%. To je v skladu z običajnim delovanjem kombajn, kjer je namestnik obremenitve in idle krat.
- **Uporabljajte električna orodja, opremo, uporabna orodja in podobno v skladu s temi navodili. Pri tem upoštevajte delovne pogoje in dejavnost, ki jo želite opraviti.** Uporaba električnih orodij za druge namene lahko povzroči nevarne situacije.
- Pred uporabo preverite znake poškodb in staranja kabla.
- **Ne uporabljajte električnega orodja z okvarjenim stikalom.** Električno orodje, ki se ne da več vklopiti ali izklopiti, je nevarno in ga je treba popraviti.
- Če se je kabel med uporabo naprave poškodoval, se ga dotaknite šele, ko ste vtikač izključili iz vtičnice.
- Pozor! Po izklopu motorja se rezila še nekaj časa vrtijo.
- Vtikač izključite iz vtičnice,
 - ko pustite napravo nenadzorovano,
 - preden odstranite blokado,
 - preden napravo pregledate, očistite ali popravite,
 - če ste trčili ob oviro (preverite poškodbe naprave in jo po potrebi popravite),
 - če se naprava močno trese (napravo nemudoma preglejte).

Pripravljalni ukrepi

- Otrokom ne dovolite uporabe naprave.
- Naprave ne uporabljajte, če so v bližini osebe.
- Nosite zaščitna očala in glušnike. Nosite jih ves čas uporabe naprave.
- Ne nosite široke ali viseče obleke ali obleke z visečimi trakovi ali vrvicami.
- Napravo uporabljajte samo na prostem (to pomeni stran od sten ali drugih togih predmetov) ter na trdnih in ravnih tleh.
- Naprave ne uporabljajte na tlakovanih, prodnatih tleh.
- Pred pričetkom uporabe preverite pritrditve vijakov, matic, zatičev in drugih pritrdil ter prisotnost pokrovov in ščitnikov.
- Poškodovane in neberljive nalepke zamenjajte.

Kabel



Pozor! Električni udar zaradi poškodovanega kabla

Če se kabel pretrga ali poškoduje, se varovalka vedno ne sproži.

- Kabla se ne dotaknite, dokler vtikača ne izklopite iz vtičnice.
- Poškodovani kabel v celoti zamenjajte. Kabla ni dovoljeno popravljati z izolirnim trakom.
- Popravilo kabla naj opravi strokovnjak.
- Preprečite, da bi se kabel drgnil ob robove ali ostre predmete.
- Kabel ne napeljite skozi špranje vrat ali oken.
- Stikal ne odstranite ali onemogočite.
- Uporabljajte izključno kableske podaljške, ki so težji od gumijastih cevi, tip: HO 7 RN-F, najmanjši presek 3 x 1,5 mm², dolžina: največ 25 m.
- Kabli morajo biti zaščiteni pred škropljenjem.
- **Priključnega kabla ne uporabljajte v druge namene, npr. za prenašanje ali obežanje električnega orodja, ali za odstranjevanje vtiča iz vtičnice. Ne dovolite, da bi kabel prišel v stik z vročino, oljem, ostrimi robovi ali med premikajoče se dele naprave.** Okvarjeni ali zavozlani kabli zvišujejo tveganje električnega udara.

Rokovanje

- **Vaše delovno območje naj bo čisto in dobro osvetljeno.** Nered ali slaba razsvetljava delovnega območja lahko povzročita nesreče.
- **Z električnim orodjem ne delajte v območju, kjer obstaja nevarnost eksplozije, kjer se nahajajo vnetljive tekočine, plini ali prah.** Električna orodja proizvajajo iskre, ki lahko vnamejo prah ali hlape.
- **Bodite pozorni in pazite, kaj delate ter ravnajte z električnim orodjem s pametjo. Ne uporabljajte električnega orodja, če ste utrujeni ali pod vplivom drog, alkohola ali zdravil.** Že en trenutek nepazljivosti pri uporabi električnega orodja lahko povzroči resne telesne poškodbe.
- Pred vklopom naprave se prepričajte, da je polnilni lijak prazen.
- Glava in telo naj bosta stran od polnilne odprtine.
- Roke, deli telesa in obleka naj bodo stran od polnilnega lijaka, izmetnega kanala ali drugih premičnih delov.
- Pazite na ravnotežje in dober oprijem.

Montaža

- Glej slike: **A B**

- Ne nagibajte se naprej. Pri dodajanju materiala ne stojte višje od naprave.
- Ob vklopu naprave se ne zadržujte na območju izmeta.
- Pri dodajanju materiala bodite pozorni, da se med materialom ne nahajajo kovina, kamni, steklenice, pločevinke ali drugi predmeti.
- Če pridejo rezila v stik s predmeti ali pa prične naprava oddajati nenavadne zvoke ali se prične neobičajno tresti, motor nemudoma izklopite in pustite, da se naprava zaustavi. Vtikač izklopite iz vtičnice in izvedite naslednje korake:
 - Preverite morebitne poškodbe naprave
 - Preverite namestitev delov in jih po potrebi privijte
 - Okvarjene dele popravite ali zamenjajte (uporabljajte samo originalne nadomestne dele WOLF-Garten).
- Obdelan material se naj ne kopiči znotraj izmetnega območja, saj to lahko ovira ustrezn izmet in povzroči vračanje materiala nazaj skozi polnilno odprtino.
- Če se naprava zamaši, motor izklopite in vtikač izklopite iz vtičnice, preden pričnete s čiščenjem.
- Da bi preprečili okvare ali pregrevanje motorja, naj v in na motorju ne bo odpadkov in druge umazanije.
- Pokrovi in razmikalniki naj bodo na mestu in v dobrem stanju.
- Naprave ne transportirajte pri delujočem motorju.
- Preden zapustite delovno območje, izklopite motor in vtikač izklopite iz vtičnice.
- Naprave ne zvrnite pri delujočem motorju.

Vzdrževanje in shranjevanje

- Če je naprava zaradi vzdrževalnih del, shranjevanja ali zamenjave sestavnega dela izklopljena, se prepričajte, da je vir napajanja izklopljen in da je vtikač izključen iz vtičnice. Prepričajte se, da se premični deli ne premikajo. Pustite, da se naprava pred vzdrževalnimi deli in nastavitvami ohladi.
- Pri vzdrževalnih delih na rezilih upoštevajte, da se ta lahko vrtijo še nekaj časa po izklopu motorja.

Odlaganje



Električne naprave ne sodijo med gospodinske odpadke. Napravo, sestavne dele in embalažo reciklirajte na okolju prijazen način.

Delovanje

Časi uporabe

- Upoštevajte lokalne predpise.
- Za čase uporabe se obrnite na lokalni organ.

Vključitev v vtičnico (230 V, 50 Hz)

- Napravo vključite samo v vtičnico s 16 A. Inertno zavarovana varovalka (ali preklopno stikalo, tipa B).

- i** **Napotek: Nadtokovna zaščita**
Tovrstna zaščita preprečuje hujše poškodbe pri dotiku poškodovanih kablov, izolacije in v določenih primerih tudi pri poškodbah kablov pod napetostjo.
- Svetujemo vam, da napravo vključite samo v vtičnico, ki je zavarovana z nadtokovno zaščito (RCD) z okvarnim tokom, nižjim od 30 mA.
 - Za starejše napeljave obstajajo dodatki. Obrnite se na strokovnjaka za elektrotehniko.

Dela z vrtnim drobilnikom

! **Nosite zaščitne rokavice in glušnike!**

- Postavite se ob strani ali za napravo. Ne stojte na območju izmetne odprtine.
- Ne segajte v polnilno ali izmetno odprtino.
- Pred vklopom preverite, da v polnilnem lijaku ni ostankov.
- Če pridejo v polnilni lijak predmeti ali pa prične naprava oddajati nenavadne zvoke ali se prične neobičajno tresti, jo nemudoma izklopite in pustite, da se zaustavi. Vtikač izključite iz vtičnice in izvedite naslednje korake:
 - Napravo pregledajte in privijte zrahljane dele.
 - Zamenjajte poškodovane dele.
 - Popravila naprave naj opravijo na servisu.

Kaj je dovoljeno drobiti?

- Organske gospodinjske in vrtno odpadke, npr. odrezane veje žive meje in dreves, ovene rože in gospodinjske odpadke

Kaj ni dovoljeno drobiti?

- Stekla, kovinskih delov, umetnih materialov, plastičnih vrečk, kamnov, blaga, korenin z zemljo ter odpadkov hrane, rib in mesa

Vklop/izklop

- Za vklop pritisnite zeleni gumb **C** (3)
- Za izklop pritisnite rdeči gumb **C** (4)

- i** Stroj ima varnostno stikalo za preprečevanje nenamernega vklopa po izpadu električnega toka.

Preobremenitvena zaščita

- i** Preobremenitev naprave (npr. do blokade rezil) lahko v nekaj sekundah povzroči zaustavitev naprave. Za preprečevanje okvar motorja naprava s preobremenitveno zaščito samodejno prekine povezavo z omrežjem.
- Pred ponovnim vklopom počakajte najmanj minuto, preden najprej pritisnete ponastavitveni gumb **C** (2) in nato stikalo za VKLOP/IZKLOP. Če se motor ne zažene, očistite lovilnik (oglejte si Vzdrževanje).

Vrtljivo stikalo **C** (1)

- i** Vrtljivo stikalo omogoča odstranitev zagozdenega materiala.

Položaj (a)

Rezilo vleče material za drobljenje navznoter.

Položaj (b)

Rezilo se vrti nazaj in sprosti zagozden material.

1. Vrtljivo stikalo v položaju (b).
2. Pritisnite in držite zeleni gumb (3).

- i** Vrtljivo stikalo lahko uporabljate samo pri izklopljeni napravi.

Posebni napotki za drobljenje

- Veje, vejice in les zdrobite takoj po rezanju (les, ko se posuši, postane zelo trd in največja debelina vej za obdelavo se s tem zmanjša).
- Na bolj košatih vejah odrežite stranske vejice.
- Obdelava vrtnih oz. gospodinjskih odpadkov, ki imajo veliko vsebnost vode in se lahko lepijo (drobite jih izmenično z lesom, da preprečite zamašitev naprave).
- Lesni odpadki naj se na območju izmetne odprtine ne nakopičijo previsoko. V nasprotnem primeru lahko to povzroči, da že zdrobljeni odpadki zamašijo izmetni kanal. S tem pa pride do vračanja materiala nazaj skozi polnilno odprtino.
- Upoštevajte največjo ustrezno debelino vej za napravo.
- Rezila samodejno vlečejo lesne odpadke v napravo.
- S večkratnimi potegi močnejših vej nazaj preprečite preobremenitev in blokado motorja.

Vzdrževanje

Splošno



Pred vzdrževalnimi deli in čiščenjem izključite vtičač iz vtičnice!

Pri vzdrževalnih delih na rezilih upoštevajte, da se ta lahko vrtijo še nekaj časa po izklopu motorja.

Nosite zaščitne rokavice.

- Napravo shranjujte na suhem mestu, izven dosega otrok.

Splošno o čiščenju



Pred vzdrževalnimi deli in čiščenjem izključite vtičač iz vtičnice!

- Z napravo skrbno ravajte in jo redno čistite, da podaljšate življenjsko dobo.
- Zračne odprtine naj bodo čiste in brez prahu.
- Za čiščenje naprave uporabljajte samo toplo in vlažno krpo ter mehko ščetko.
- Preprečite, da bi se naprava zmočila in je ne škropite z vodo.

Nastavitev rezil **D**



Rezila so tovarniško nastavljena in jih pri prvem zagonu ni treba nastaviti.

1. Vključite napravo.
2. Nastavitveni gumb obračajte v smeri urinega kazalca, dokler so slišni zvoki drsenja in iz izmetnega kanala padajo fini košči aluminija (obrabljena mesta na rezilni plošči se optimalno izenačijo. Lesni odpadki se ponovno bolje ločujejo).

Praznjenje zbiralnika **E**



Pred vzdrževalnimi deli in čiščenjem izključite vtičač iz vtičnice!



Navodilo

Zaporna ročica ima funkcijo varnostnega stikala in se mora pri delovanju naprave nahajati v položaju **E** (2). Če se zaporna ročica ni pravilno zaskočila, je potrebno ročico in stikalo v napravi po potrebi očistiti.

1. Blokirno ročico potisnite v položaj 1.
2. Zbiralnik v celoti povlecite iz ogrodja.
3. Izpraznite zbiralnik.
4. Zbiralnik potisnite do omejitve v ogrodje.
5. Blokirno ročico potisnite v položaj 2.

Odpravljanje napak

Težava	Morebitni vzrok	Pomoč
Motor ne deluje	• Ni omrežne napetosti	• Preverite zaščito
	• Priključni kabel je okvarjen	• Kabel dajte v pregled (strokovnjak za elektrotehniko)
	• Naprava je preobremenjena (motor je opremljen z varnostnim stikalom in se pri preobremenitvi samodejno izklopi).	• Motor lahko ponovno vklopite, ko se ohladi (približno 5 minut).
Motor brni, ampak se ne zažene	• Rezilni valj se je zablokiral	• Spremenite smer vrtenja in nato napravo izklopite in očistite.
	• Kondenzator je okvarjen	• Napravo dajte v popravilo na servis WOLF-Garten.
Naprava ne povleče lesnih odpadkov	• Stikalo je v napačnem položaju	• Prilagodite smer vrtenja
	• Lesni odpadki so se zataknili v lijaku	• Spremenite smer vrtenja in nato napravo izklopite in očistite.
	• Lesni odpadki so premeški ali premokri	• V napravo potiskajte vejo in jo zdrobite
	• Rezilni valj je obrabljen	• Nastavite rezila
Lesni odpadki se ne zdrobijo dobro	• Plošča za nadaljno rezanje ni ustrezno nastavljena.	• Nastavite rezila.

V primeru dvoma obiščite servis WOLF-Garten.

Pozor: Napravo pred pregledi ali deli na rezilih izklopite in izključite iz vtičnice.

Garancija

V vsaki državi veljajo garancijski pogoji, ki jih določa naše podjetje ali uvoznik. Motnje na napravi nadomestimo v okviru garancijskih pogojev brezplačno, če je vzrok napaka v materialu ali v proizvodnem procesu. V primeru, da se naprava pokvari, se oglasite pri prodajalcu oziroma pri najbližji avtorizirani servisni službi.

Поздравления за покупката на продукт от WOLF-Garten



Прочетете внимателно инструкцията за употреба и се запознайте с отделните елементи и начина на работа на уреда. Ползвателят е отговорен за евентуални злополуки с други лица или тяхното имущество. Обърнете внимание на напътствията, разясненията и предписанията. Съхранявайте добре инструкцията за употреба за използване по-нататък.



Не допускайте уредът да се използва от деца или други лица, които не са запознати с инструкцията за употреба. Лица под 16 години нямат право да използват уреда. Местни различия в законите допускат тази възрастова граница да е друга.

Съдържание

Предписания за сигурност	68
Поддържане	69
Експлоатация	70
Поддръжка	71
Отстраняване на повреди	71
Гаранционни условия	72

Предписания за сигурност

Значение на символите



Предупреждение!

Преди експлоатация прочетете предписанието за сигурност!

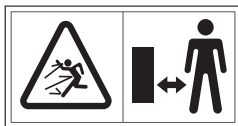

Опасност поради изхвърляни парчета при работещ двигател – дръжте външните лица, както и домашните и селскостопански животни далеч от опасната зона.



Преди работи по настройката, почистването и техническото обслужване и при повреда на кабела изваждайте щепсела от мрежовата розетка!



Внимание, въртящи се режещи остриета. Не дръжте ръцете и краката си в отворите, докато машината работи.



Носете предпазни ръкавици.



Носете предпазни средства за защита на очите и слуха.



Предпазвайте от влага.

Общи указания

- Тези уреди не се подходящи за използване от лица с недостатъчно опит и/или незнание или от лица с ограничени физически, сетивни или умствени способности, освен ако те не се контролират от компетентно за тяхната безопасност лице или не получат от него указания за използването на тези уреди.
- Тези устройства са тествани в техния капацитет за непрекъсната работа с непостоянно натоварване S6 от 40%. Това съответства на нормалната работа комбайн, където е заместник натоварване и моменти на бездействие.
- **Използвайте електроинструмента, принадлежностите, сменяемите инструменти и т.н. според тези инструкции. Обърнете внимание на работните условия и дейността, която трябва да се извърши.** Използването на електроинструменти за цели извън посочените може да доведе до опасни ситуации.
- Преди използване проверявайте свързващия кабел за следи от повреди или стареене.
- **Не използвайте електроинструмент, чийто прекъсвач е дефектен.** Електроинструмент, който не може повече да се включва или изключва, е опасен и трябва да се ремонтира.
- Ако кабелът за свързване към мрежата се повреди по време използването на уреда, той може да се докосва едва след като щепселът се изключи от мрежовата розетка.
- Внимание! Режещите остриета се въртят по инерция и след изключването на двигателя.
- Изключете щепсела от контакта,
 - ако оставяте уреда без наблюдение,
 - преди да отстраните причината за блокиране,
 - преди да проверявате, почиствате или ремонтирате уреда,
 - ако вътре попадне чуждо тяло (проверете уреда за повреди и го ремонтирайте, ако е необходимо),
 - ако уредът вибрира силно (проверете незабавно уреда).

Подготвителни мероприятия

- Никога не разрешавайте на деца да използват уреда.
- Никога не включвайте уреда, докато близо до него има други лица.
- Носете предпазни наушници и предпазни очила. Носете ги през цялото време на работа с уреда.
- Не носете свободни или провиснали дрехи, или такива с висящи колани или шнурове.
- Използвайте уреда само на свободна (т.е., неограничена от стена или друг твърд предмет), както и солидна, равна повърхност.
- Не използвайте уреда на повърхност с покритие от чакъл.
- Преди пускане на уреда в действие всички винтове, гайки и болтове, както и други крепежни елементи, трябва да се проверят за здраво закрепване, а капациите и предпазните щитове да са на местата си.
- Повредените или нечетливите стикери трябва да се подменят.

Кабел



Внимание! Електрически удар поради повреден кабел

Ако кабелът е прерязан или повреден, стопяемият предпазител не сработва винаги.

- Не пипайте кабела, преди да сте изключили щепсела на захранването от розетката.
- Повреденият кабел трябва да се подмени изцяло. Забранено е кабелът да се ремонтира с изолирбанд.
- Оставете ремонтите на кабела само на квалифициран специалист.
- Не допускайте да се трие в ръбове, острия или остри предмети.
- Не прищипвайте кабела с врати или крила на прозорци.
- Изключвателите не трябва да се отстраняват или шунтират.
- Използвайте само удължителен кабел, не по-лек от гумен маркуч, тип: HO 7 RN-F, минимално напречно сечение 3 x 1,5 мм², дължина: макс. 25 м.
- Кабелите трябва да са обезопасени срещу водни пръски.
- **Не използвайте кабела, за да носите или окачвате електроинструмента или за да издърпате щекера от контакта. Пазете кабела от нагряване, масло, остри ръбове или движещи се части на уреда.** Повредените или заплетени кабели повишават риска от електрически удар.

Обслужване

- **Поддържайте работната си зона чиста и добре осветена.** Безредиято или неосветените работни зони могат да доведат до злополуки.
- **Не работете с електроинструмента във взривоопасна среда, в която има горими течности, газове или прахове.** Електроинструментите произвеждат искри, които могат да възпламенят праха или парите.
- **Бъдете внимателни, обърнете внимание на това, което правите, и работете разумно с електроинструмента. Не използвайте електроинструмент, ако сте уморени или сте под влияние на наркотици, алкохол или медикаменти.** Момент на невнимание при използването на електроинструмента може да доведе до сериозни наранявания.

Поддържане

- Вижте фигурите: **A B**

- Преди да стартирате уреда се уверете, че фунията за зареждане е празна.
- Спазвайте дистанция между главата и тялото си и отвора за зареждане.
- Ръцете, други части на тялото и облеклото не трябва да се поставят във фунията за зареждане, изпускателния канал или в близост до други движещи се части.
- Винаги внимавайте да запазвате равновесие и да сте застанали в стабилна поза.
- Не се протягайте напред. При зареждане на материал никога не стойте по-високо от уреда.
- При пускане на уреда в действие винаги се дръжте извън зоната на изхвърляне.
- При зареждане на материал внимавайте особено в него да не попаднат метални предмети, камъни, бутилки, кутии или други чужди тела.
- Ако в режещия инструмент попаднат чужди тела, или уредът издава необичаен шум, или вибрира необичайно, изключете веднага двигателя и оставете уреда да спре движението по инерция. Изключете щепсела за захранване и изпълнете следните стъпки:
 - Проверете уреда за повреди
 - Проверете дали частите му са здраво закрепени и при необходимост ги дозатегнете
 - Дайте за ремонт или подмяна всички повредени части (използвайте само оригинални резервни части на WOLF-Garten).
- Не допускайте натрупване на обработвания материал в зоната за изхвърляне, това може да доведе до възпрепятстване на правилното изхвърляне и връщане на материала през отвора за зареждане.
- Ако уредът се задръсти, изключете двигателя и извадете щепсела за захранване от розетката, преди да започнете почистването.
- Внимавайте двигателят да не се задръства с отпадъци и други натрупвания, за да го предпазите от повреди или прегряване.
- Внимавайте всички капаци и отражатели да са на местата си и в добро работно състояние.
- Не транспортирайте уреда с работещ двигател.
- Изключвайте двигателя веднага, щом напуснете работното място и изключете щепсела за захранването.
- Не обръщайте уреда при работещ двигател.

Поддръжка и съхранение

- Ако уредът е изключен за обслужване, съхранение или подмяна на принадлежности, уверете се, че източникът на енергия е изключен и щепселът за захранването е изключен от розетката. Уверете се, че всички движещи се части са в неподвижно състояние. Преди обслужване, регулиране и т.н. оставете уреда да се охлади.
- При обслужване на режещия инструмент трябва да се има предвид, че той винаги може да продължава да се движи по инерция, дори ако двигателят е изключен.

Отстраняване като отпадък



Електроуредите не са част от битовите отпадъци. Предайте уреди, принадлежностите към него и опаковката за екологичносьобразна повторна употреба.

Експлоатация

Време за експлоатация

- Съблюдавайте местните разпоредби за употреба.
- Обърнете се към местните власти за допустимото време за експлоатация.

Свързване към електрическа розетка (230 волта, 50 Hz)

- Включвайте уреда само в щепселни розетки, снабдени с предпазител от 16 ампера (или линеен предпазен автомат тип B), инерционен тип.

Указание: Автоматично защитно устройство срещу ток при повреда

Тези защитни устройства осигуряват защита при допир до повредени проводници, неизправна изолация и в определени случаи също и при повреди на намиращи се под напрежение проводници от тежки наранявания.

- Препоръчваме уредът да се включва само в електрически розетки със защитно устройство срещу ток при повреда (RCD), допускащо ток на утечка не повече от 30 mA.
- За по-стари инсталации се предлагат комплекти за дооборудване. Посъветвайте се с електротехник.

Работа с градинската резачка за отпадъци

Носете предпазни ръкавици и защитни наушници!

- Заемайте работно положение, намиращо се странично или зад уреда. Никога не стойте в зоната на отвора за изхвърляне.
- Никога не бъркайте в отвора за зареждане или за изхвърляне.
- Преди да включите уреда, проверявайте дали в пълначната фуния няма остатъци от нарязания материал.
- Ако в пълначната фуния попаднат чужди предмети или уредът започне да издава необичайни шумове или да вибрира ненормално, незабавно изключете уреда и го оставете да се установи в състояние на покой. Извадете щепсела за захранване от розетката и изпълнете следните точки:
 - Проверете уреда и затегнете разхлабените части.
 - Подменете повредените части.
 - Дайте уреда за ремонт в специализиран сервис.

Какво можете да раздробявате?

- Органични домакински и градински отпадъци, напр. от кастрене на жив плет или дръвчета, увехнали цветя, кухненски отпадъци

Какво не трябва да раздробявате?

- Стъкло, метални части, пластмасови предмети, найлонови торбички, камъни, текстилни отпадъци, корени с почва по тях, хранителни отпадъци, отпадъци от риба и месо

Включване/Изключване

- За включване натиснете зеленото копче **C** (3)
- За изключване натиснете червеното копче **C** (4)

 **Машината разполага със защитен прекъсвач за предотвратяване на повторното включване по невнимание след прекъсване на електрозахранването.**

Защита от претоварване

 **Претоварването на уреда (напр. до блокиране на режещите острия) може след няколко секунди да доведе до пълното му спиране. За да се предпази двигателят от повреди, уредът се изключва автоматично от мрежата чрез защитата от претоварване.**

- Преди повторното му пускане в действие изчакайте минимум една минута, преди да натиснете най-напред копчето за нулиране, **C** (2) а след това и превключвателя за включване/изключване (EIN/AUS). Ако двигателят не стартира, почистете уловителната фуния (виж "Поддръжка").

Превключвател на посоката на въртене **C** (1)

 **Превключвателят на посоката на въртене дава възможност да се освободи заклинилия се материал.**

Положение (a)

Режещите острия придърпват навътре раздробявания материал.

Положение (b)

Режещите острия се въртят в обратна посока и освобождават целия заклинил се материал.

1. Превключвател на посоката на въртене на положение (b).
2. Зеленото копче (3) се натиска и се задържа.

 **Превключвателят на посоката на въртене може да се използва само при изключен уред.**

Специални указания за раздробяване

- Раздробявайте клоните, клончетата и парчетата дървесина веднага след отрязването (този материал за раздробяване става много твърд, когато изсъхне, поради което се намалява и максималния допустим диаметър на клоните за обработка).
- При силно разклонени клони остранявайте страничните отклонения.
- Обработка на съдържащи висок процент влага и склонни към сцепване градински или кухненски отпадъци (раздробявайте ги, като ги редувате с дървесен материал за раздробяване, за да предотвратите задръстване в уреда).
- Не допускайте прекалено натрупване на раздробен материал в зоната на отвора за изхвърляне. Това може да доведе до задръстване на отвора от вече раздробения материал. По този начин може да се стигне до обратно изхвърляне на материал през отвора за зареждане.
- Внимавайте да се спазва максимално разрешеният диаметър на клоните за обработка за вашия уред.
- Режещото устройство придърпва напълно самостоятелно материала за раздробяване.
- Предотвратявайте претоварването и блокирането на двигателя от по-дебели клони, като по-често издърпвате клоните обратно.

Поддръжка

Общи указания

-  Преди всички работи по обслужване и почистване изключвайте щепсела за захранване от розетката! При обслужване на режещия инструмент трябва да се има предвид, че той винаги може да продължава да се движи по инерция, дори ако двигателят е изключен. Носете защитни ръкавици.
- Винаги съхранявайте уреда на сухо място, недостъпно за деца.



Почистване - Общи указания

-  Преди всички работи по обслужване и почистване изключвайте щепсела за захранване от розетката!
- Боравете с уреда внимателно и го почиствайте редовно, за да удължите експлоатационния му живот.
 - Поддържайте вентилационните прорези чисти и без прах.
 - За почистване на уреда използвайте изключително топла и влажна кърпа, както и мека четка.
 - Не допускайте уредът да се мокри и не го пръскайте с вода.

Настройка на режещия механизъм **D**

-  Режещият механизъм е фабрично регулиран и не трябва да се настройва при първото пускане в действие.
1. Включване на уреда.
 2. Завъртете командното копче по посока на часовниковата стрелка, докато се чуе шум от стържене и от изпускателния канал паднат фини алуминиеви стружки (износените места по режещите пластини се изравняват оптимално. Материалът за раздробяване отново се срязва по-добре).

Празен контейнер **E**

-  Преди всички работи по обслужване и почистване изключвайте щепсела за захранване от розетката!
-  **Указание**
Заклучващия лост има функцията на ключа предпазител, и трябва да бъдат в експлоатация на устройството в положение **E** (2) се намират. Ако заключващия лост ангажирани правилно, последните и ключа трябва да е в устройството желание да бъде пречистена.
1. Плъзнете лоста за заключване в положение 1.
 2. Събиране на опаковката напълно от рамката.
 3. Изпразнете контейнера за събиране.
 4. RECEPTACLE, докато застане в рамката.
 5. Плъзнете лоста за заключване в позиция 2

Отстраняване на повреди

Проблем	Предполагаема причина	Начин на отстраняване
Двигателят не работи	• Няма мрежово напрежение	• Проверете защитите и предпазителите
	• Свързващият кабел е дефектен	• Проверете кабела (чрез електротехник)
	• Уредът е претоварен (двигателят е оборудван със защитен прекъсвач и се изключва автоматично при претоварване).	• Двигателят може да се включи отново след пауза за охлаждане (прибл. 5 мин.).
Двигателят бръмчи, но не работи	• Режещият шнек е блокиран	• Сменете посоката на въртене, след което изключете и почистете уреда.
	• Дефектен кондензатор	• Дайте уреда на ремонт в специализиран сервиз на WOLF-Garten.
Материалът за раздробяване не се поема	• Грешно положение на превключвателя	• Коригирайте посоката на въртене
	• Материалът за раздробяване задръства фунията	• Сменете посоката на въртене, след което изключете и почистете уреда.
	• прекалено мек или влажен материал за раздробяване	• бутнете с някой клон, докато задръстването премине
	• Износване на режещия шнек	• Регулирайте режещия механизъм
Материалът за раздробяване не се реже чисто	• Плочата за зачистване след отрязване не е регулирана достатъчно.	• Регулирайте режещия механизъм.

При колебания потърсете сервиз на WOLF-Garten.

Внимание: Преди всяка проверка или преди работи по режещите острия изключвайте уреда и изваждайте щепсела за захранването от розетката.

Гаранционни условия

Във всяка страна са валидни издадените от нашата компания или от съответния вносител гаранционни условия. В рамките на гаранционния срок отстраняваме повреди по Вашия уред безплатно, доколкото те се дължат на дефект в материала или при производството. В случай, че трябва да използвате правата си на гаранционно обслужване, се обърнете към продалия Ви уреда или към най-близкия клон на нашата фирма.

Поздравляем Вас с покупкой изделия фирмы WOLF-Garten



Внимательно ознакомьтесь с инструкцией по эксплуатации и запомните назначение элементов управления и правила эксплуатации устройства. Пользователь устройства несет ответственность за несчастные случаи, которые могут произойти с другими людьми, и ущерб, который может быть нанесен их имуществу. Соблюдайте указания, объяснения и предписания. Сохраните инструкции по эксплуатации для дальнейшего использования.



Не позволяйте детям и другим лицам, которые не ознакомлены с инструкциями по эксплуатации, использовать устройство. Лицам, не достигшим 16 лет, запрещено использовать устройство. Местными нормативами может быть установлен минимальный возраст лиц, эксплуатирующих данное устройство.

Содержание

Правила техники безопасности	73
Монтаж	75
Эксплуатация	75
Техническое обслуживание	76
Устранение неисправностей	77
Гарантия	77

Правила техники безопасности

Значение символов



Предупреждение!
Перед вводом в эксплуатацию прочтите данное руководство!

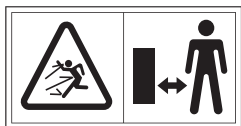

Не допускайте нахождения в опасной зоне посторонних лиц, а также домашних и сельскохозяйственных животных – отлетающие части при работающем двигателе представляют опасность.



Перед проведением работ по регулировке, очистке и техническому обслуживанию, а также при повреждении кабеля следует отключать штекер от сети!



Соблюдайте осторожность при работе с вращающимися режущими полотнами. При работе инструмента не допускайте попадания рук и частей одежды в отверстия.



Надевайте защитные перчатки.



Используйте средства защиты зрения и слуха.



Защищайте от влаги.

Общие указания

- Эти устройства не предназначены для того, чтобы их использовали лица с недостаточным опытом, а также лица с ограниченными физическими, сенсорными и психическими способностями; это допускается только под наблюдением ответственных за безопасность лиц, которые руководят действиями при эксплуатации этих устройств.
- Эти устройства испытываются в их способности к непрерывной работы с прерывистой загрузкой S6 40%. Это соответствует нормальной работе комбайна, где альтернативные нагрузки и простоя.
- **Применяйте электроинструмент, принадлежности, вставные инструменты и т.п. в соответствии с этими указаниями. Учитывайте рабочие условия и род выполняемой деятельности.** Применение электроинструментов для иных, кроме предусмотренных, целей может вызвать опасную ситуацию.
- Перед эксплуатацией проверьте соединительный кабель на предмет повреждений.
- **Не пользуйтесь электроинструментом с повреждённым выключателем.** Электроинструмент, который невозможно включить или выключить, опасен и должен быть отправлен в ремонт.
- При повреждении кабеля питания во время работы инструмента к нему можно будет прикасаться только после отключения штекера от сети.
- Внимание! После отключения двигателя возможен выбег режущих полотен.
- Всегда вынимайте вилку из розетки,
 - когда инструмент не используется,
 - перед удалением застрявших частей,
 - перед контролем, очисткой или ремонтом инструмента,
 - при падении инородного тела (для проверки инструмента на предмет повреждения и ремонта в случае необходимости),
 - при сильной вибрации инструмента (необходимо немедленно проверить инструмент).

Профилактические мероприятия

- Не разрешайте детям использовать инструмент.
- Никогда не используйте инструмент, когда в непосредственной близости находятся другие лица.
- Надевайте защитные наушники и очки. Всегда надевайте такие защитные приспособления при работе с инструментом.
- Никогда не надевайте для работы свободную или свисающую одежду или одежду со свисающими лентами или поясами.
- Используйте инструмент только на открытом месте (вдали от стен и других твердых предметов), а также на ровной и твердой поверхности.
- Не используйте инструмент на поверхности, засыпанной гравием.
- Перед запуском инструмент необходимо проверить, что винты, гайки и болты, а также другие крепежные детали надежно затянуты, а крышки и защитные приспособления находятся на своих местах.
- Необходимо заменить поврежденные или нечитаемые наклейки.

Кабель



Внимание! Удар электрическим током при повреждении кабеля

Если кабель разрезан или поврежден, предохранитель не всегда срабатывает.

- Не прикасайтесь к кабелю до тех пор, пока не отсоедините сетевой штекер от розетки.
- Поврежденный кабель следует полностью заменить. Запрещается ремонтировать кабель с помощью изоляционной ленты.
- Ремонт кабеля должен производиться только специалистом.
- Не допускайте трения о края, выступы или острые детали.
- Не допускайте зажима кабеля в дверной щели или оконных створках.
- Запрещается удалять или шунтировать переключающие устройства.
- Не пользуйтесь удлинительным кабелем, который тяжелее резинового шланга; тип: HO 7 RN-F; минимальное поперечное сечение: $3 \times 1,5 \text{ мм}^2$; длина: не более 25 м.
- Кабель должны быть влагонепроницаемыми.
- Не пользуйтесь кабелем для переноски электроинструмента, подвешивания или для выдёргивания вилки из розетки. Держите кабель на расстоянии от источников нагрева, от масла, острых кромок или подвижных деталей устройств. Поврежденный или скрученный кабель повышает риск удара электрическим током.

Обслуживание

- Рабочее место должно быть чистым и хорошо освещенным. Беспорядок и недостаточная освещенность могут привести к несчастным случаям.
- Не работайте с электроинструментом во взрывоопасных зонах, там, где находятся горючие жидкости, газы или воспламеняющаяся пыль. Электроинструменты образуют искры, которые могут воспламенить пыль или пары.
- Будьте внимательны, следите за тем, что Вы делаете и осторожно обращайтесь с электроинструментом. Не пользуйтесь электроинструментом, если Вы устали или

находитесь под воздействием наркотиков, алкоголя или медикаментов. Невнимательность при эксплуатации электроинструмента может привести к серьёзным травмам.

- Перед запуском инструмента убедитесь, что загрузочный раструб пуст.
- Голова и другие части тела не должны находиться в непосредственной близости от загрузочного раструба.
- Руки и другие части тела, а также одежда не должны попадать в загрузочный раструб, канал выброса или находиться в непосредственной близости от других движущихся частей.
- Кроме того, примите устойчивое и надежное положение.
- Не вытягивайтесь вперед. При разбрасывании материала никогда не стойте выше инструмента.
- При запуске инструмента никогда не стойте в зоне выброса.
- При загрузке материала следует соблюдать особую осторожность, чтобы вместе с ним не попали металлические предметы, камни, бутылки, банки или другие инородные предметы.
- Если инородные тела все-таки попали в режущий механизм, инструмент издает необычный звук или вибрирует, отключите двигатель и дождитесь полной остановки инструмента. Отключите сетевой штекер и выполните следующие действия:
 - Проверьте инструмент на предмет повреждений
 - Проверьте, хорошо ли закреплены все детали, и закрепите их при необходимости
 - Все поврежденные детали необходимо отремонтировать или заменить (следует использовать только оригинальные запасные части компании WOLF-Garten).
- Не допускайте скопления переработанного материала в области выброса, так как это может привести к ненадлежащему выбросу и затору материала в отверстии выброса.
- При заторе в инструменте перед его очисткой выключите двигатель и отключите сетевой штекер.
- Следите за тем, чтобы в двигатель не попали отходы и другие предметы, чтобы предотвратить его повреждение или перегрев.
- Убедитесь, что все крышки и щитки находятся на своих местах и исправны.
- Не транспортируйте устройство при работающем двигателе.
- По окончании работы сразу выключайте двигатель и отключайте сетевой штекер.
- Не наклоняйте устройство при работающем двигателе.

Техническое обслуживание и хранение

- Если инструмент выключен для технического обслуживания, хранения или замены деталей, убедитесь, что отключен источник питания и сетевой штекер. Убедитесь, что все движущиеся детали остановились. Перед техническим обслуживанием или регулировкой устройства необходимо дать ему остыть.
- При обслуживании режущего механизма следует учитывать, что он может двигаться даже после отключения двигателя.

Утилизация



Запрещается утилизировать электрические устройства вместе с бытовыми хозяйственными отходами. Устройство, принадлежности и упаковку необходимо сдать в пункт экологически чистой переработки.

Монтаж

- Смотри рисунки: **A** **B**

Эксплуатация

Время эксплуатации

- Соблюдайте региональные предписания.
- Уточните время эксплуатации в местной администрации.

Подключение к розетке (230 В, 50 Гц)

- Инструмент следует подключать только к розеткам, которые защищены предохранителем 16 А (или защитным автоматом типа В).

- i** **Примечание. Защитный автоматический выключатель**
Эти защитные устройства защищают при контакте с поврежденными кабелями или изоляцией, а в определенных случаях - также от получения тяжелых травм при контакте с поврежденными кабелями, находящимися под напряжением.
- Рекомендуется подключать устройство только к розетке, защищенной автоматическим выключателем (RCD) с током утечки не более 30 мА.
 - Для устаревших систем розеток имеются комплекты для дооборудования. Обратитесь за советом к электрику.

Работа с садовым измельчителем

- !** **Надевайте защитные перчатки и наушники!**

- Займите рабочее положение сбоку или позади инструмента. Никогда не вставайте в область выброса.
- Никогда не беритесь за загрузочный раструб или отверстие выброса.
- Перед включением инструмента убедитесь, что в загрузочном раструбе отсутствуют остатки растений.
- Если в загрузочный раструб попали твердые предметы или устройство начинает издавать громкие звуки или вибрировать, инструмент необходимо немедленно отключить и дождаться его остановки. Отключите сетевой штекер и выполните следующие шаги:
 - Проверьте инструмент и закрепите ослабшие детали.
 - Замените неисправные детали.
 - Ремонт инструмента должен производиться в специализированной мастерской.

Из чего можно делать сечку?

- Органические отходы из дома или сада, например, остатки кустов или деревьев, увядшие цветы, кухонные отходы

Из чего нельзя делать сечку?

- Стекло, металлические предметы, пластмассу, камни, остатки тканей, корни с остатками грунта, остатки пищи, рыбы, мяса

Включение или выключение

- Для включения нажмите зеленую кнопку **C** (3)
- Для выключения нажмите красную кнопку **C** (4)

- i** **Инструмент оборудован защитным выключателем, который предотвращает ошибочное повторное включение в случае сбоя питания.**

Защита от перегрузки

- i** **Перегрузка инструмента (например, до блокирования режущих полотен) может через несколько секунд привести к остановке инструмента. Чтобы защитить двигатель от повреждения, инструмент автоматически отключается от сети с помощью устройства защиты от перегрузки.**
- Перед повторным запуском необходимо подождать по крайней мере одну минуту, нажать кнопку возврата **C** (2), а затем выключатель ВКЛ./ВЫКЛ. Если двигатель не запускается, прочистите приемный раструб (см. раздел, посвященный техническому обслуживанию).

Переключатель направления вращения **C** (1)

- i** **Переключатель направления вращения позволяет легко извлечь застрявший материал.**

Положение (a)

Режущие полотна захватывают измельчаемое сырье.

Положение (b)

Режущие полотна отводятся назад и освобождают зажатое сырье.

- Переключатель направления вращения в положении (b).
- Нажмите и удерживайте зеленую кнопку (3).

- i** **Переключатель направления вращения можно использовать только при выключенном инструменте.**

Специальные советы по сечке

- Измельчение веток и лесоматериалов следует выполнять сразу после обрезки (так как это сырье для измельчения при высыхании становится очень твердым и уменьшается максимально допустимый для переработки диаметр веток).
- При наличии разветвляющихся веток удалить ответвления.
- Переработка сырья, содержащего большое количество влаги: садовые и кухонные отходы могут слипаться при обработке (эти типы сырья следует измельчать по очереди, чтобы предотвратить заторы в инструменте).
- Не допускайте большого скопления сырья для измельчения в области выброса. Это, в свою очередь, может привести к затору сечки в канале выброса. Вследствие этого, может возникнуть затор сырья в загрузочном отверстии.
- Следует соблюдать максимально допустимый для этого инструмента диаметр веток.
- Ножевая гарнитура автоматически захватывает сырье для измельчения.
- Избегайте перегрузки и блокирования двигателя прочными ветками путем частого отвода назад веток.

Техническое обслуживание

Общая информация



Перед выполнением технического обслуживания и чисткой инструмента отключайте сетевой штекер! При обслуживании режущего механизма следует учитывать, что он может двигаться даже после отключения двигателя.

Надевайте защитные перчатки.

- Всегда храните инструмент в сухом и недоступном для детей месте.

Общая информация по чистке



Перед выполнением технического обслуживания и чисткой инструмента отключайте сетевой штекер!

- Тщательно ухаживайте за инструментом и выполняйте его регулярную чистку, чтобы увеличить срок службы.
- Содержите вентиляционные отверстия в чистоте и следите, что в них не было пыли.
- Для чистки инструмента используйте только ткань, смоченную теплой водой, а также мягкую щетку.
- Не подвергайте инструмент воздействию влаги и не брызгайте на него водой.

Настройка режущего механизма **D**



Режущий механизм отрегулирован на заводе и его не нужно регулировать перед первым применением.

1. Включите инструмент.
2. Поверните кнопку управления по часовой стрелке, пока не услышите звук как при шлифовании и из канала выброса не появятся мелкие алюминиевые стружки (Изношенные места будут оптимально сбалансированными. Это снова улучшит прохождение сырья для измельчения).

Опорожнение приемного резервуара **E**



Перед выполнением технического обслуживания и чисткой инструмента отключайте сетевой штекер!



Указание

Блокировочный рычаг имеет функцию аварийного выключателя и при работе устройства должен находиться в положении **E** (2). Если блокировочный рычаг зацеплен неправильно, то, при необходимости, следует прочистить рычаг и выключатель на устройстве.

1. Установите рычаг фиксатора в положение 1.
2. Полностью вытяните приемный резервуар из станины.
3. Опорожните приемный резервуар.
4. Вдвиньте приемный резервуар до упора в станину.
5. Установите рычаг фиксатора в положение 2.

Устранение неисправностей

Неисправность	Возможная причина	Способ устранения
Двигатель не запускается	● Не подается сетевое напряжение	● Проверьте предохранитель
	● Неисправен соединительный кабель	● Проверьте кабель (у специалиста-электрика)
	● Перегруженное устройство (двигатель оборудован защитным выключателем и автоматически отключается при перегрузке).	● Двигатель можно снова запускать только после охлаждения (прибл. через 5 мин.).
Двигатель издает неприятный звук или не запускается	● Заблокированы режущие валики	● Измените направление вращения, а затем отключите и очистите инструмент.
	● Неисправен конденсатор	● Отправьте инструмент на ремонт в сервисный центр компании WOLF-Garten.
Не захватывается сырье для измельчения	● Неправильное положение выключателя	● Отрегулируйте направление вращения
	● Сырье для измельчения застряло в раструбе	● Измените направление вращения, а затем отключите и очистите инструмент.
	● слишком мягкое или влажное сырье для измельчения	● протолкните с помощью ветки и измельчите
	● Изношены режущие валики	● Отрегулируйте режущий механизм
Сырье для измельчения не проходит свободно	● Недостаточно отрегулирована зачистная пластина.	● Отрегулируйте режущий механизм.

В случае сомнения всегда обращайтесь в сервисный центр WOLF-Garten.

Внимание! Перед проверкой или работой с режущими полотнами выключите инструмент и отключите сетевой штекер.

Гарантия

В каждой из стран действуют гарантийные условия, установленные фирмой-изготовителем или импортером изделия. Если причиной неисправности изделия послужили дефекты материала или сборки, то такие неисправности устраняются безвозмездно. По вопросам гарантийного ремонта следует обращаться в уполномоченный сервисный центр.

Vă felicităm pentru achiziționarea unui produs WOLF-Garten



Citiți cu atenție sporită instrucțiunile de utilizare și familiarizați-vă cu modul corect de utilizare a mașinii. Utilizatorul este răspunzător pentru accidentarea altor persoane sau avarierea bunurilor acestora. Respectați indicațiile, explicațiile și instrucțiunile. Păstrați instrucțiunile de utilizare pentru a le consulta ulterior.



Nu permiteți niciodată copiilor sau altor persoane care nu cunosc instrucțiunile de utilizare să folosească mașina. Minorilor sub 16 ani nu le este permis să utilizeze mașina. Prin dispoziții locale se poate stabili vârsta minimă a utilizatorului.

Cuprins

Indicații de siguranță	78
Montaj	79
Funcționare	80
Întreținere	81
Remediarea defecțiunilor	81
Condiții de garanție	81

Indicații de siguranță

Semnificația simbolurilor



Atenție!

Înainte de punerea în funcțiune citiți manualul de utilizare!



Pericol din cauza părților aruncate când motorul se află în funcțiune – mențineți alte persoane, precum și animalele de companie și cele de producție departe de zona periculoasă.



Înainte de lucrările de reglare, curățare și întreținere, precum și în cazul defectării cablului, scoateți ștecherul de la rețea!



Atenție la cuțitele rotative. Nu țineți mâinile și picioarele în deschideri când mașina funcționează.



Purtați mănuși de protecție.



Purtați protecție pentru ochi și auz.



Protejați împotriva umezelii.

Indicații generale

- Aceste aparate nu sunt destinate pentru a fi utilizate de persoane lipsite de experiență și/sau cunoștințe sau de persoane cu abilități limitate fizice, senzoriale sau mentale, chiar și dacă sunt

supravegheate de o persoană competentă pentru siguranța lor, sau dacă au obținut de la aceasta instrucțiuni despre cum trebuie să se utilizeze aceste aparate în situația dată.

- Aceste unități sunt testate în capacitatea lor de funcționare continuă cu sarcină intermitentă S6 de 40%. Aceasta corespunde la funcționarea normală agricolă, în cazul în care sarcina supleant și timpii morți.
- **Utilizați mașină-unealtă electrică, accesoriile, sculele interschimbabile, etc. corespunzător prezentelor instrucțiuni de utilizare. În acest timp aveți în vedere condițiile de lucru și activitatea de efectuat.** Utilizarea mașinilor-unelte electrice pentru alte aplicații în afara celor prevăzute poate să ducă la situații periculoase.
- Înaintea utilizării verificați cablul de racord în privința semnelor de deteriorare sau îmbătrânire.
- **Nu utilizați o mașină-unealtă electrică al cărei întrerupător este defect.** O mașină-unealtă electrică care nu se mai poate porni sau opri din întrerupător este periculoasă și trebuie să fie reparată.
- În cazul în care cablul de racord la rețea se deteriorează pe durata utilizării mașinii, acesta se va atinge abia după ce ștecherul a fost scos.
- Atenție! Cuțitele continuă să funcționeze după ce motorul a fost deconectat.
- Scoateți ștecherul din priză,
 - dacă părăsiți mașina,
 - înaintea remedierii unui blocaj,
 - înainte de a verifica, curăța sau repara mașina,
 - dacă au fost întâlnite corpuri străine (verificați mașina în privința deteriorărilor și reparați-o dacă este necesar),
 - dacă mașina vibrează puternic (verificați imediat mașina).

Măsuri pregătitoare

- Nu permiteți niciodată copiilor să utilizeze mașina.
- Nu utilizați niciodată mașina dacă se află persoane în apropiere.
- Purtați protecție pentru auz și ochelari de protecție. Purtați aceste mijloace de protecție pe toată durata de exploatare a mașinii.
- Nu purtați îmbrăcăminte largă sau care atârână, precum și îmbrăcăminte cu panglici și șnururi.
- Utilizați mașina numai în aer liber (adică nu în apropierea pereților sau altor obiecte tari) și pe o suprafață fixă, plană.
- Nu utilizați mașina pe o suprafață pavată cu pietriș.
- Înainte de punerea în funcțiune a mașinii, toate șuruburile, piulițele și bolțurile, precum și materialul de fixare se vor verifica în privința poziției fixe și dacă capacele și măștile de protecție se află la locul lor.
- Autocolantele deteriorate sau ilizibile se vor înlocui.

Cablu



Atenție! Deteriorarea cablului provoacă șocuri electrice
Atunci când cablul este tăiat sau deteriorat, siguranța fuzibilă nu se declanșează întotdeauna.

- Nu atingeți cablul înainte de a scoate ștecherul din priză.
- Cablul deteriorat trebuie înlocuit complet. Este interzisă repararea cablului cu bandă izolatoare.
- Reparațiile la cablu se vor efectua numai de un specialist.
- Nu atingeți sau frecați cablul de suprafețe ascutite sau cu vârf.
- Nu striviți cablul la îmbinarea între ferestre și rame sau uși și rame.
- Dispozitivele de comutare nu se vor îndepărta sau șunta.
- Nu folosiți decât cablu prelungitor care să nu fie mai ușor decât un furtun de cauciuc, de tipul: HO 7 RNF, cu o secțiune transversală minimă de 3 x 1,5 mm², și o lungime de maximum 25 m.
- Cablul va dispune de protecție împotriva apei pulverizate.
- **Nu folosiți cablul în alt scop, pentru a trage mașina-unealtă electrică, a o atârna sau pentru a scoate ștecherul din priză. Mențineți cablul departe de căldură, produse petroliere, muchii ascutite sau piese de aparat aflate în mișcare.** Cablurile deteriorate și încălcite măresc riscul de șoc electric.

Utilizarea

- **Mențineți locul dv. de muncă curat și bine iluminat.** Dezordinea sau zone de lucru prost iluminate pot să ducă la accidente.
- **Nu lucrați cu mașina-unealtă electrică în mediu cu risc de explozie, în lichide, gaze sau pulberi inflamabile.** Mașinile-unelte generează scântei care pot să aprindă pulberile sau vaporii.
- **În timpul lucrului cu mașina-unealtă electrică trebuie să fiți atenți și să aveți grijă la ceea ce faceți, procedând rezonabil în timpul manipulării mașinii în timpul lucrului. Nu utilizați o mașină-unealtă electrică dacă sunteți obosit, sau sunteți sub influența drogurilor, alcoolului sau a medicamentelor.** În cazul utilizării mașinii-unealte electrice un moment de neatenție poate să ducă la vătămări corporale serioase.
- Înaintea pornirii mașinii asigurați-vă că pâlnia de încărcare este goală.
- Mențineți capul și corpul la distanță de orificiul de încărcare.
- Măinile, alte părți ale corpului și îmbrăcămintea nu se vor aduce în apropierea pâlniei de încărcare, canalului de evacuare sau a altor componente aflate în mișcare.
- Aveți întotdeauna în vedere echilibrul personal și poziția fixă.

Montaj

- Vezi fi gurile: **A B**

- Nu vă întindeți. La încărcarea materialului nu stați niciodată mai sus decât mașina.
- La punerea în funcțiune a mașinii rămâneți întotdeauna în afara zonei de evacuare.
- La încărcarea materialului aveți în vedere în special ca înăuntru să nu se afle metal, pietre, sticle, doze sau alte corpuri străine.
- Dacă în mașina de tăiat pătrund corpuri străine sau dacă sunt generate zgomote neobișnuite din mașină sau dacă vibrează neobișnuit, deconectați imediat motorul și lăsați mașina să funcționeze până la oprire. Scoateți ștecherul de rețea și efectuați următoarele etape:
 - Verificați mașina în privința deteriorărilor
 - Verificați poziția fixă a pieselor și dacă este necesar, strângeți-le
 - Solicitați înlocuirea sau repararea pieselor deteriorate (utilizați numai piese de schimb originale WOLF-Garten).
- Nu lăsați materialul prelucrat să se aglomereze în interiorul zonei de evacuare, acest lucru poate împiedica evacuarea corectă și poate duce la reculul materialului prin orificiul de încărcare.
- Dacă mașina este înfundată, deconectați motorul și trageți ștecherul de rețea înainte de a începe curățarea.
- Aveți în vedere ca motorul să nu prezinte reziduuri sau alte acumulări, în vederea protejării acestuia de deteriorări și supraîncălzire.
- Aveți în vedere ca toate capacele și deflectoarele să se afle la locul lor și în stare de funcționare bună.
- Nu transportați mașina când motorul funcționează.
- Deconectați motorul de îndată ce părăsiți locația de lucru și scoateți ștecherul.
- Nu basculați mașina când motorul se află în funcțiune.

Întreținere și depozitare

- Dacă mașina se deconectează în vederea întreținerii, depozitării sau înlocuirii unui accesoriu, asigurați-vă că sursa de energie este deconectată și că ștecherul este scos. Asigurați-vă că toate componentele mobile sunt oprite. Lăsați mașina să se răcească înaintea întreținerii, reglării etc.
- La întreținerea mașinii de tăiat se va avea în vedere că aceasta poate funcționa în continuare și când motorul este deconectat.

Eliminarea ecologică



Aparatele electrice nu se depun în gunoiul menajer. Aparatul, accesoriile și ambalajul se vor revalorifica în mod ecologic.

Funcționare

Orele de funcționare

- Respectați reglementările regionale
- Consultați instituțiile de ordine locale despre orele de funcționare.

Racordul la priză (230 volți, 50 Hz)

- Racordați mașina numai la prize asigurate cu o siguranță cu declanșare întârziată de 16 Amp. (sau întrerupător de protecție a liniilor, tip B).

i **Notă: Dispozitiv de protecție împotriva curentului rezidual**
Aceste dispozitive de protecție protejează contra vătămărilor la atingerea cablurilor deteriorate, erorilor de izolație și în anumite cazuri și la deteriorările cablurilor aflate sub tensiune.

- Recomandăm ca aparatul să nu fie conectat decât la o priză de curent protejată de un dispozitiv de protecție împotriva curentului rezidual (RCD), cu un curent rezidual de cel mult 30 mA.
- Există truse de adaptare disponibile pentru instalațiile vechi. Consultați un electrician.

Lucrările cu tocătorul pentru grădină

! **Purtați mănuși de protecție și protecție pentru auz!**

- Adoptați o poziție de lucru aflată lateral sau în spatele mașinii. Nu stați niciodată în zona orificiului de evacuare.
- Nu pătrundeți niciodată în orificiul de încărcare sau de evacuare.
- Înaintea conectării mașinii asigurați-vă că nu există resturi tocate în orificiul de încărcare.
- Dacă pătrund obiecte străine în pâlnia de umplere sau mașina începe să producă zgomote sau vibrații neobișnuite, deconectați imediat mașina și așteptați până se oprește. Scoateți ștecherul și efectuați următoarele puncte:
 - Verificați mașina și strângeți piesele slăbite.
 - Înlocuiți piesele deteriorate.
 - Solicitați unui atelier specializat reparațiile la mașină.

Ce puteți toca?

- Reziduuri organice din casă și grădină, de exemplu tăieturi de gard viu și pomi, flori ofilite, reziduuri de bucătărie

Ce nu puteți toca?

- Sticlă, componente metalice, material plastic, pungi de plastic, pietre, resturi de material, rădăcini cu pământ, resturi de mâncare, pește și carne

Conectare/deconectare

- Pentru conectare apăsați butonul verde **C** (3)
- Pentru deconectare apăsați butonul roșu **C** (4)

i **Mașina dispune de un întrerupător de protecție pentru evitarea unei reporniri accidentale după o deconectare a curentului.**

Protecție la supraîncărcare

i **O supraîncărcare a mașinii (de exemplu până la blocarea cuțitelor) poate duce în câteva secunde la oprirea mașinii. În vederea protejării motorului de defecțiuni, mașina este deconectată automat de la rețea prin intermediul protecției la suprasarcină.**

- Înainte de repunerea în funcțiune așteptați cel puțin un minut, înainte de a apăsa butonul de resetare **C** (2) și apoi comutatorul de PORNIRE/OPRIRE. Dacă motorul nu pornește, curățați pâlnia de captare (vezi Întreținerea).

Comutator pentru direcția de rotație **C** (1)

i **Comutatorul pentru direcția de rotație face posibilă eliberarea materialului înțepenit.**

Poziția (a)

Cuțitul trage înăuntru materialul mărunțit.

Poziția (b)

Cuțitul se rotește înapoi și eliberează din nou materialul înțepenit.

1. Comutatorul pentru direcția de rotație în poziția (b).
2. Butonul verde (3) se apasă și se menține apăsat.

i **Comutatorul pentru direcția de rotație poate fi utilizat numai cu mașina deconectată.**

Indicații importante pentru tocat

- Tocați crengi, ramuri și lemne imediat după tăiere (acestea devin foarte tari când se usucă, iar diametrul maxim al crengii de prelucrat devine astfel mai mic).
- Îndepărtați lăstarii laterali în cazul crengilor puternic ramificate.
- Prelucrarea reziduurilor de grădină, respectiv de bucătărie, cu conținut mare de apă, cu tendință de lipire (acestea se vor mărunți alternativ cu material lemnos pentru tocat, în vederea evitării unei înfundări a mașinii).
- Nu lăsați materialul de tocat să se ridice prea mult în zona orificiului de evacuare. Consecința acestui lucru poate fi că materialul deja tocat să înfunde canalul de evacuare. Astfel se poate ajunge la un recul al materialului prin orificiul de încărcare.
- Aveți în vedere ca diametrul maxim al crengii de prelucrat corespunzător mașinii dvs. să fie respectat.
- Mecanismul cu cuțite trage în mare parte materialul de tocat automat.
- Evitați supraîncărcarea și blocarea motorului în cazul crengilor mai tari prin retragerea frecventă a crengii.

Întreținere

General



Înainte tuturor lucrărilor de întreținere și curățare, scoateți ștecherul!

La întreținerea mașinii de tăiat se va avea în vedere că aceasta poate funcționa în continuare chiar și după ce motorul este deconectat.

Purtați mănuși de protecție.

- Depozitați mașina întotdeauna într-un loc uscat, inaccesibil copiilor.

Curățare generală



Înainte tuturor lucrărilor de întreținere și curățare, scoateți ștecherul!

- Mânuiți mașina cu precauție și curățați-o regulat, în vederea creșterii duratei de viață a acesteia.
- Mențineți fanțele de aerisire curate și fără praf.
- Pentru curățarea mașinii utilizați exclusiv o lavetă caldă și umedă, precum și o perie moale.
- Nu lăsați mașina să se ude și nici nu o pulverizați cu apă.

Reglarea dispozitivului de tăiat **D**



Dispozitivul de tăiat este reglat din fabrică și nu trebuie reglat la prima punere în funcțiune.

1. Conectarea mașinii.
2. Rotiți butonul de reglare în direcția acelor de ceasornic până se aud zgomote de șlefuire și cad așchii fine de aluminiu din cuva de evacuare (punctele uzate de la placa de tăiere sunt regularizate optim. Materialul de tăiat este mai bine secționat).

Golirea rezervorului de colectare **E**



Înainte tuturor lucrărilor de întreținere și curățare scoateți ștecherul!



Indicație

Maneta de blocare are funcția unui comutator de siguranță și trebuie să se afle în poziția **E** (2) în timpul exploatării aparatului. Dacă maneta de blocare nu se fixează corect în poziție, acesta și comutatorul din apa-rat trebuie eventual curățate.

1. Împingeți maneta de blocare în poziția 1.
2. Trageți rezervorul de colectare complet de pe cadru.
3. Goliți rezervorul de colectare.
4. Împingeți rezervorul de colectare în cadru până la opritor.
5. Împingeți maneta de blocare în poziția 2.

Remediarea defecțiunilor

Defecțiune	Cauză posibilă	Remediere
Motorul nu pornește	● Tensiunea de rețea lipsește	● Verificați siguranța
	● Cablu de racord defect	● Solicitați verificarea cablului (specialist electrician)
	● Mașină suprasolicitată (motorul este dotat cu un comutator de protecție și se deconectează automat la suprasarcină).	● Motorul poate fi reconectat după o pauză de răcire (cca. 5 min.).
Motorul vâjâie, dar nu pornește	● Cuțit-disc blocat	● Schimbați direcția de rotație, apoi deconectați mașina și curățați-o.
	● Condensatorul este defect	● Trimiteți mașina pentru reparație la atelierul serviciului de asistență tehnică pentru clienți WOLF-Garten.
Materialul de tocat nu este tras înăuntru	● Poziția comutatorului este greșită	● Adaptați direcția de rotație
	● Materialul de tocat se blochează în pânle	● Schimbați direcția de rotație, apoi deconectați mașina și curățați-o.
	● Material de tocat prea moale sau ud	● Împingeți cu o creangă și tocați
	● Cuțit-disc uzat	● Reglați dispozitivul de tăiat
Materialul de tocat nu este secționat curat	● Placa de tăiere ulterioară nu este reglată suficient.	● Reglați dispozitivul de tăiat.

Dacă aveți dubii apelați la atelierele de service WOLF-Garten.

Atenție: Opriți mașina înainte oricărei verificări sau a lucrărilor la cuțit și scoateți ștecherul.

Condiții de garanție

În fiecare țară sunt valabile condițiile de garanție editate de societatea noastră sau de importator. În timpul perioadei de garanție defecțiunile datorate unui defect de material sau de fabricație se vor

repara în mod gratuit. În cazul producerii unei defecțiuni care se încadrează în garanție, vă rugăm să vă adresați centrului de desfacere sau celei mai apropiate unități autorizate.

WOLF-Garten ürünlerini tercih ettiğiniz için teşekkür ederiz



Kullanım kılavuzunu dikkatle okuyunuz, ve kumanda parçalarının ve cihazın nasıl doğru kullanıldığını öğreniniz. Kullanıcı, diğer kişileri ve mülklerini kapsayan kazalardan sorumludur. Hatırlatmaları, açıklamaları ve talimatları göz önünde bulundurun. Kullanım kılavuzunuzun bir sonraki kullanım için muhafaza edin.



Kullanım talimatlarını bilmeyen şahısların ve çocukların cihazı kullanmasına asla izin vermeyiniz. 16 yaşından küçük gençlerin cihazı kullanması yasaktır. Yerel yasalar kullanıcının asgari kullanım yaşını belirleyebilir.

İçindekiler

Güvenlik talimatları.	82
Montaj	83
Kullanım	84
Bakım	85
Arızaların giderilmesi.	85
Garanti	85

Güvenlik talimatları

Simgelerin açıklanması



Uyarı!

Çalıştırmadan önce işletim talimatlarını okuyunuz!

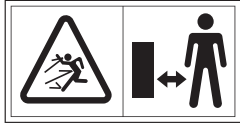

Motor çalışır vaziyetteyken fırlayan parçalar nedeniyle – yapılan işle ilgili olmayan kişileri, evcil hayvanları tehlike bölgesinden uzak tutunuz.



Ayar, temizlik ve bakım çalışmalarından önce kabloların hasar görmesi halinde fişi güç bağlantısından çekiniz!



Dönen bıçaklara dikkat ediniz. Makine çalışırken ellerinizi ve ayaklarınızı boşluklara tutmayınız.



Koruyucu eldiven giyiniz.



Göz ve kulak koruyucusu kullanınız.



Rutubetten koruyunuz.

Genel Hatırlatmalar

- Bu cihazlar, eğer bunlar güvenliklerinden sorumlu bir kişi tarafından denetlenmiyorsa veya bu cihazların nasıl kullanılacağına dair talimat almamışlarsa, yeterli deneyime sahip

olmayan ve/veya yetersiz bilgiye sahip olan kişi-lerce veya sınırlı fiziksel, duyuşsal veya ruhsal yeteneğe sahip kişiler tarafından kullanılmaya uygun değildir.

- Bu birimler 40% aralıklı yüklemeye S6 ile sürekli çalışma için kapasitelerini test edilmektedir. Bu alternatif yük ve boşta kez normal hasat işlemi, karşılık gelir.
- **Elektronik/elektrikli araçları, donanımı, uygulama araçlarını vs. bu talimatlara uygun kullanın. Burada çalışma koşullarını ve yapılacak faaliyeti de dikkate alın.** Elektronik/elektrikli araçların, öngörülen uygulamadan farklı uygulamalar için kullanımı, tehlikeli durumlar yaratabilir.
- Kullanımdan önce bağlantı kablosunu hasara veya yıpranmaya karşı inceleyiniz.
- **Şalteri bozuk olan elektronik/elektrikli aracı kullanmayın.** Açılıp kapanmayan bir elektronik/elektrikli araç tehlikelidir ve tamir edilmelidir.
- Güç bağlantı kablosu cihazın kullanılması esnasında hasar görürse, güç bağlantı kablosuna ancak fişin güç bağlantısından çekilmesinden sonra dokunulabilir.
- Dikkat! Motor durduktan sonra, bıçaklar çalışmaya devam eder.
- Fişi prizden aşağıdaki durumlarda çekiniz:
 - cihazdan uzaklaştığınızda,
 - kilitlemeyi (blokajı) gidermeden önce,
 - cihazı gözden geçirmeden, temizlemeden veya tamir etmeden önce;
 - bir yabancı madde isabet ettiğinde (Cihazı hasarlara karşı kontrol ediniz ve gerekli olduğunda tamir ediniz),
 - Cihaz yoğun şekilde titreşme yapıyorsa (Cihazı derhal kontrol ediniz).

Önlem hazırlıkları

- Hiçbir zaman çocukların cihazı kullanmasına izin vermeyiniz.
- Yakında insanlar bulunduğu sürece cihazı çalıştırmayınız.
- Kulaklık ve koruyucu gözlük kullanınız. Cihazı çalıştırdığınız tüm süre boyunca bunları çıkarmayınız.
- Bol veya sarkan tipte kıyafet ya da sarkık kemerleri ve kurdeleleri olan giysiler giymeyiniz.
- Cihazı sadece açık alanda (yani, duvara yakın veya sert bir nesneye yakın değil) ve sert, düz bir yüzey üzerinde kullanınız.
- Cihazı çakılla kaplanmış bir yüzey üzerinde kullanmayınız.
- Cihazı kullanmaya başlamadan önce, tüm civatalar, somunlar, pimler ve diğer tespit malzemeler sabit bir şekilde yerlerinde oturup oturmadıkları ve kapakların ve koruyucu levhaların yerlerinde olup olmadıkları kontrol edilmelidir.
- Hasarlı veya okunaksız etiketler değiştirilmelidir.

Kablo



Dikkat! Hasarlı kablo sebebiyle elektrik çarpması

Kablo kesildiğinde veya hasar gördüğünde, güvenlik sigortası her zaman hareket etmez.

- Elektrik fişini prizden çıkarmadan önce kabloya dokunmayın.
- Hasarlı kablo tamamen yerleştirilmelidir. Kabloyu yalıtım bandıyla onarmak yasaktır.
- Kablodaki tamiratları yalnızca bir uzmana yaptırınız.
- Köşelere, sivri veya keskin nesnelere sürtmeyiniz.
- Kabloyu kapı veya pencere aralıklarına sıkıştırmayınız.
- Kumanda tertibatları uzaklaştırılmamalı ya da köprülenmemelidir.
- Plastik hortumdan daha hafif olmayan bir uzatma kablosu kullanın, tür: HO 7 RN-F, asgari kesit alanı 3 x 1.5 mm², uzunluk: azami. 25 m.
- Kablolar su püskürtmeye karşı korunaklı olmalıdır.
- **Elektronik/elektrikli aracı taşımak, asmak veya fişi prizden çekmek için kabloyu amacı dışında kullanmayın. Kabloyu ısıdan, yağdan, keskin kenarlardan veya hareketli cihaz parçalarından uzak tutun.** Hasarlı veya dolanmış kablolar, elektrik çarpması riskini artırırlar.

Kullanım

- **Çalışma alanınızı temiz ve iyi aydınlatılmış olarak tutun.** Çalışma yerindeki düzensizlikler veya aydınlatılmamış çalışma alanları, kazalara sebebiyet verebilirler.
- **Elektronik/elektrikli araç ile, yanıcı sıvıların, gazın veya tozların bulunduğu patlama tehlikesi bulunan bölgelerde çalışmayın.** Elektronik/elektrikli araçlar, tozun veya buharların ateşleyebileceği kıvılcımlar meydana getirirler.
- **Dikkatli olun, ne yaptığınızı bilerek yapın ve elektronik/elektrikli araç ile mantıklı şekilde çalışın. Yorgun olduğunuzda veya uyuşturucu, alkol veya ilaç etkisi altındayken elektronik/elektrikli araç kullanmayın.** Elektronik/elektrikli aracın kullanımı esnasındaki bir anlık dikkatsizlik veya dalgınlık, ciddi yaralanmalara neden olabilir.
- Cihazı çalıştırmadan önce, girişi (alma) hunisinin boş olduğundan emin olunuz.
- Başınızı ve vücutunuzu giriş hunisine yeterince mesafede bırakınız.
- Eller, organlar ve ve kıyafet giriş hunisine, atım kanalına veya diğer hareketli parçaların yakınına getirilmemelidir.
- Daima dengede durmanıza ve yere sağlam basmanıza dikkat ediniz.
- Öne doğru eğilmeyiniz. Materyalin içeri atılması esnasında hiçbir zaman cihazdan yüksekte olmamaya dikkat ediniz.

Montaj

- Bkz. şekiller: **A B**

- Cihazın çalıştırmaya başlarken kendinizi daima atım bölgesinin dışında tutunuz.
- Materyalin içeri atılması esnasında özellikle, metalin, taşın, şişenin, kutuların veya diğer yabancı maddelerin bulunmamasına özen gösteriniz.
- Kesme aletlerine yabancı madde girerse, veya cihaz alışılagermiş sesler çıkarıyorsa, ya da anormal şekilde titreme yapıyorsa, motoru derhal durdurunuz ve cihazın hareketsiz kalmasını bekleyiniz. Elektrik fişini çekiniz ve aşağıdaki adımları uygulayınız:
 - Cihazda hasar olup olmadığını kontrol ediniz
 - Parçaların sıkılıklarını kontrol ediniz ve gerekirse söz konusu parçaları ilaveten sıkınız
 - Her türlü hasar görmüş parçaları tamir ediniz veya değiştiriniz (sadece orinal WOLF-Garten yedek parçaları kullanınız).
- İşlenmiş materyalleri atım bölgesine yığmayınız, bu durum doğru atım şeklini engelleyebilir ve materyallerin giriş deliğinden geri tepmesine neden olabilir.
- Cihaz tıkalıysa, motoru durdurunuz ve elektrik fişini, temizliğe başlamadan önce çekiniz.
- Motorun hasarlardan ve aşırı ısınmadan korumak için motorun çöplerden ve diğer yığınlardan arınmış olmasına dikkat ediniz.
- Tüm kapakların ve yönlendiricilerin yerlerinde ve iyi bir durumda olup olmadıklarına dikkat ediniz.
- Cihazı motor çalışırken taşımayınız.
- Çalışma bölgesini terk eder etmez, motoru durdurunuz ve elektrik fişini çekiniz.
- Cihazı motor çalışırken devirmeyiniz.

Bakım ve depolama

- Cihaz bakım, depolama veya bir aksesuarı değiştirme amaçlı devre dışı bırakılmışsa, güç kaynağının devre dışı ve elektrik fişinin çekili olduğundan emin olunuz. Bütün hareketli parçaların durağan konumda olduğundan emin olunuz. Cihazı bakım, ayar vs. çalışmalarından önce soğumaya bırakınız.
- Kesme aletinin bakımı yapılması halinde, motor durdurulmuş olmasına rağmen kesme aletinin ilave olarak bir süre daha çalışıyor olmasını daima göz önüne alınız.

Tasfiye



Elektronik cihazlar evdeki çöplerle birlikte atılmaz. Cihazı, aksesuarı ve ambalajını çevre dostu bir yeniden kullanım için ilgili yere gönderiniz.

Kullanım

Çalışma süresi

- Lütfen yerel talimatları gözetiniz.
- Çalışma sürelerini yerel makamlara sorunuz.

Prizdeki bağlantı (230 Volt, 50 Hz)

- Cihazı sadece bir 16 Amp. sigortası taşıyıcısı (veya LS şalteri Tip B) ile emniyete alınmış prizlere bağlayınız.



Not: Geride kalan akımdan koruma aleti

Bu koruma tertibatları, hasarlı kabloların temaslarında, izolasyon hatalarında ve belirli durumlarda gerilim altındaki kabloların hasar görmesi durumunda dahi ağır yaralanmalara karşı koruma sağlamaktadırlar.

- Cihazın yalnızca 30 mA'dan fazla olmayan geride kalan akımdan koruma cihazı (RCD) ile korunan bir elektrik prizine takılmasını öneririz.
- Eski kurulumlar için uyarılama seti bulunmaktadır. Bir elektrik teknisyenine danışınız.

Bahçe makinesi ile çalışırken



Koruyucu eldiven ve kulaklık takınız!

- Cihazın yanında veya arkasında yer alacak şekilde bir çalışma konumu alınız. Hiçbir zaman atım bölgesinde durmayınız.
- Hiçbir zaman dolmuş veya atım deliğine elle müdahale etmeyiniz.
- Cihazı kontrol etmeden önce, dolmuş hunisinde kesilmiş kalıntıların bulunup bulunmadığını kontrol ediniz.
- Yabancı nesnelere dolmuş hunisine girmesi durumunda veya cihaz, anormal sesler çıkarıyor veya titreme yapıyorsa, cihazı derhal kapatınız ve durana kadar bekleyiniz. Elektrik fişini çekiniz ve aşağıdaki noktaları yerine getiriniz:
 - Cihazı kontrol ediniz ve gevşek parçaları sıkılaştırınız.
 - Hasarlı parçaları değiştiriniz.
 - Cihazdaki tamir işlerini bir uzman servise yaptırınız.

Neler kesilebilir?

- Evden ve bahçeden çıkan organik atıklar örn. çalılık ve ağaç kesiminden geriye kalan kalıntılar, çiçeklerin artıkları, mutfak atıkları

Neler kesilemez?

- Cam, metal parçalar, plastikler, plastik poşetler, taşlar, kumaş artıkları, topraklı kökler, yemek, balık ve et atıkları

Devreye alma/Devreden çıkarma

- Devreye almak için yeşil düğmeye basınız **C** (3)
- Devreden çıkarmak için kırmızı düğmeye basınız **C** (4)



Makine, bir elektrik kesintisinin ardından yanlışlıkla tekrar devreye alınmaması için bir koruma şalterine sahiptir.

Aşırı yük koruması



Cihaza aşırı yük binmesi (örn. bıçakların bloke olmasına kadar) birkaç saniye sonra cihazın tamamen durmasına neden olabilir. Motoru hasarlardan korumak için, cihaz otomatik olarak aşırı yük koruması tarafından güç kaynağından ayrılır.

- Önce geri alma düğmesine **C** (2) ve sonra da AÇMA/KAPAMA şalterine basmadan önce tekrar çalıştırmaya başlamadan önce en az bir dakika bekleyiniz. Motorun çalışmaması durumunda, toplama hunisini temizleyiniz (bkz. Bakım).

Dönüş yönü şalteri **C** (1)



Dönüş yönü şalteri, sıkışan bir materyali serbest bırakmaya olanak tanır.

Konum (a)

Bıçaklar öğütülen materyali içeri çeker.

Konum (b)

Kesici geriye doğru döner ve sıkışan tüm malzemeleri tekrar serbest bırakır.

1. Dönüş yönü şalteri (b)konumunda.
2. Yeşil düğmeye (3) basınız ve basılı halde tutunuz.



Dönüş yönü şalteri sadece cihaz devrede dışıyken kullanılabilir.

Budamaya ilişkin özel açıklamalar

- Budama işleminden hemen sonra filizleri, dalları ve odunları (bu kesilen ürünler kuruduktan sonra çok sertleşirler, azami işlenebilir dal çapı bu nedenle düşer) kesiniz.
- Yoğun budaklanma durumunda yan filizleri uzaklaştırınız.
- Yoğun su emen, yapışmaya neden olan bahçe ve mutfak atıklarının işlenmesi (bunları cihazda bir tıkanmayı önlemek için dönüşümlü olarak tahtadan kesilen ürünlerle ufaltınız).
- Kesilen ürünün atım bölgesinde fazla yükseğe gelmesine izin vermeyiniz. Bu durum kesilen ürünün atım kanalını tıkmamasına neden olabilir. Buna bağlı olarak Giriş deliğinden materyal geri tepebilir.
- Cihazınızın ilgili azami işlenebilir dal çapına uyulmasına dikkat ediniz.
- Kesici alet kesilen ürünü mümkün olduğunca kendiliğinden içeri çeker.
- Kalın dallarda dalın birçok kez geri çekilmesi suretiyle motora aşırı yük binmesini ve motorun bloke olmasını önleyiniz.

Bakım

Genel



Bütün bakım ve temizlik çalışmalarından önce elektrik fişini çekiniz!

Kesme aletinin bakımı yapılması halinde, motor durdurulmuş olmasına rağmen kesme aletinin ilave olarak bir süre daha çalışıyor olmasını daima göz önüne alınız.

Koruyucu eldiven giyiniz.

- Cihazı daima çocuklar için erişilemez olan kuru bir yerde muhafaza ediniz.

Genel temizlik



Bütün bakım ve temizlik çalışmalarından önce elektrik fişini çekiniz!

- Cihazı itina göstererek kullanınız ve cihazın ömrünü artırmak için düzenli aralıklarla temizleyiniz.
- Havalandırma yarıklarını temiz ve tozdan arındırılmış olarak tutunuz.
- Cihazın temizlenmesi için sadece sıcak ve nemli bir bez ve yumşak bir fırça kullanınız.
- Cihazın ıslanmaması sağlayınız ve cihaza su tutmayınız.

Kesme aletinin ayarı **D**



Kesme aleti fabrika tarafından ayarlanmıştır ve ilk işleme alındığında ayarlanmasına gerek yoktur.

1. Cihazı çalıştırınız.
2. Ayar düğmesini, taşlama sesleri duyulana ve alüminyum talaşlarının atım bölümünden çıkana kadar saat yönünde çeviriniz (kesme plakasındaki aşınan yerler en uygun şekilde dengelenir. Kesilen ürünler tekrar daha iyi bir şekilde kesilip ayrılır).

Boş konteyner **E**



Bütün bakım ve temizlik çalışmalarından önce elektrik fişini çekiniz!



Not

Kilitleme kolu, bir sigorta anahtar bir işleve de sahiptir, ve **E** (2) bulunduğu pozisyonda cihaz operasyon olmalıdır. Kilitleme kolu düzgün bir şekilde devreye ise, ikinci ve isteğe bağlı olarak geçiş artırılabilir cihaz olmalıdır.

1. 1 konumuna kolunu kilitleyin kaydırın.
2. Çerçeve tamamen toplama kabı.
3. Toplama kabı boşaltın.
4. Bu çerçeve içinde duruncaya kadar priz.
5. 2 konumuna kolunu kilitleyin kaydırın.

Arızaların giderilmesi

Problem	Olası neden	Önlemi
Motor işlemiyor	● Ağ gerilimi eksik	● Emniyeti kontrol edin
	● Bağlantı kablosu arızalı	● Kabloyu kontrol ettiriniz (Elektronik uzman)
	● Cihaza aşırı yük bindi (Motor bir koruma şalteriyle donatılmıştır ve aşırı yük durumunda cihazı otomatik olarak devreden çıkarır).	● Motor bir soğuma süresinden (yakl. 5 dk.) sonra tekrar çalıştırılabilir.
Motor homurduyor, ama çalışmıyor	● Kesme silindiri bloke olmuş	● Dönüş yönünü değiştiriniz, ardından cihazı devreden çıkarınız ve temizleyiniz.
	● Kondanzatör arızalı	● Cihazı tamir edilmesi için WOLF-Garten müşteri hizmetleri atölyesine veriniz.
Kesilen ürün içeri çekilmiyor	● Şalter konumu yanlış	● Dönüş yönünün uyarlanması
	● Kesilen ürün huni sıkışmış durumda	● Dönüş yönünü değiştiriniz, ardından cihazı devreden çıkarınız ve temizleyiniz.
	● Kesilen ürün çok yumşak veya nemli	● bir dalla arkadan ittirin ve kestiriniz
	● Kesme silindirinde aşınma	● Kesme aletini ayarlayın
Kesilen ürün temiz bir şekilde kesilip ayrılmıyor	● İlave kesme plakası yeterli şekilde ayarlanmamış.	● Kesme aletini ayarlayın.

Şüpheli durumlarda her zaman WOLF-Garten Bakım-Atölyesine başvurunuz.

Dikkat: Cihazı her kontrol veya bıçakla çalışma öncesinde durdurunuz, ve elektrik fişini çekiniz.

Garanti

Her ülkede, ilgili bayimizin veya ithalatçının verdiği garanti yönetmelikleri geçerlidir. Bu yönetmelikler kapsamındaki arızaları, eğer sebepleri malzeme ve imalat hatası ise, ücretsiz tamir ediyoruz. Böyle bir durumda satıcınıza veya size en yakın temsilciliğimize veya

bayimize başvurunuz.

Ευχαριστούμε πολύ για την αγορά αυτού του προϊόντος της WOLF-Garten



Διαβάστε προσεκτικά τις οδηγίες χρήσης και εξοικειωθείτε με τα στοιχεία χειρισμού και τη σωστή χρήση του μηχανήματος. Ο χρήστης είναι υπεύθυνος για ατυχήματα τρίτων ή πρόκληση ζημιών στην περιουσία τους. Τηρείτε τις οδηγίες, τις εξηγήσεις και τις διατάξεις. Φυλάξτε προσεκτικά τις οδηγίες χρήσης για μετέπειτα χρήση.



Μην αφήνετε ποτέ παιδιά ή άλλα άτομα, τα οποία δεν γνωρίζουν τις οδηγίες χρήσης, να χρησιμοποιούν το μηχανήμα. Επίσης, δεν επιτρέπεται η χρήση του από νεαρά άτομα κάτω των 16 ετών. Οι τοπικές διατάξεις ενδέχεται να ορίζουν το ελάχιστο όριο ηλικίας του χρήστη.

Περιεχόμενα

Οδηγίες ασφαλείας	86
Συναρμολόγηση	87
Λειτουργία	88
Συντήρηση	89
Αντιμετώπιση προβλημάτων	89
Εγγύηση	90

Οδηγίες ασφαλείας

Σημασία των συμβόλων



Προειδοποίηση!

Πριν την έναρξη της λειτουργίας διαβάστε τις οδηγίες χρήσης!

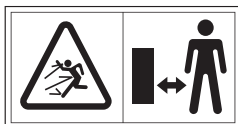

Κίνδυνος από εκτινασόμενα μέρη όταν ο κινητήρας βρίσκεται σε λειτουργία – τρίτα άτομα, κατοικίδια και άλλα ζώα θα πρέπει να μένουν μακριά από την περιοχική κινδύνου.



Πριν από εργασίες ρύθμισης, καθαρισμού και συντήρησης και σε περίπτωση βλάβης του καλωδίου, αποσυνδέετε το βύσμα από την πρίζα!



Προσέχετε τα περιστρεφόμενα μαχαίρια. Μην βάζετε τα πόδια και τα χέρια σας στα ανοίγματα, όταν λειτουργεί η μηχανή.



Φοράτε προστατευτικά γάντια.



Φοράτε προστατευτικό ματιών και ακοής.



Προστατεύστε από υγρασία.

Γενικές οδηγίες

- Αυτές οι συσκευές δεν προορίζονται για χρήση από άτομα με ελλιπή εμπειρία ή/και γνώσεων ή από άτομα με περιορισμένες φυσικές, αισθαντικές ή πνευματικές ιδιότητες, εκτός εάν εποπτεύονται από άτομο υπεύθυνο για την ασφάλεια τους ή όταν αυτό το άτομο δίνει οδηγίες για το πως θα πρέπει να χρησιμοποιούνται ανά περίπτωση αυτές οι συσκευές.
- Οι μονάδες αυτές δοκιμάζονται με την ιδιότητά τους για συνεχή λειτουργία με διαλείπουσα S6 φόρτωσης 40%. Αυτό αντιστοιχεί στην κανονική λειτουργία συλλέκτη, όπου εναλλακτικό φορτίο και χρόνοι αναμονής.
- **Να χρησιμοποιείτε τα ηλεκτρικά εργαλεία, τα αξεσουάρ, τα εργαλεία χρήσης κ.λπ. σύμφωνα με τις παρούσες οδηγίες. Λάβετε υπόψη σας σχετικά τις συνθήκες εργασίας και την προς εκτέλεση δραστηριότητα.** Η χρήση των ηλεκτρικών εργαλείων για άλλες χρήσεις εκτός της προβλεπόμενης μπορεί να προκαλέσει επικίνδυνες καταστάσεις.
- Πριν τη χρήση του καλωδίου τροφοδοσίας ελέγξτε για ενδείξεις βλάβης ή παλαιώσης.
- **Να μην χρησιμοποιείτε ένα ηλεκτρικό εργαλείο με ελαττωματικό διακόπτη.** Ένα ηλεκτρικό εργαλείο που δεν μπορεί άλλο να ενεργοποιηθεί ή να απενεργοποιηθεί είναι επικίνδυνο και πρέπει να επισκευαστεί.
- Αν το καλώδιο τροφοδοσίας υποστεί βλάβη κατά τη διάρκεια της χρήσης, μην το αγγίζετε πριν βγάλετε το βύσμα από την πρίζα.
- Προσοχή! Τα μαχαίρια εξακολουθούν να κινούνται και μετά το σβήσιμο του κινητήρα.
- Βγάλετε το βύσμα από την πρίζα
 - όταν αφήνετε το μηχανήμα,
 - πριν απομακρύνετε εμπόδια,
 - πριν ελέγξετε, καθαρίσετε ή επισκευάσετε το μηχανήμα,
 - αν συναντήσατε ξένα σωματίδια (ελέγξτε το μηχανήμα για βλάβες και επισκευάστε, αν χρειάζεται),
 - αν το μηχανήμα δονείται έντονα (ελέγξτε την αμέσως).

Προληπτικά μέτρα

- Μην αφήνετε ποτέ παιδιά να χρησιμοποιούν το μηχανήμα.
- Μην χρησιμοποιείτε ποτέ το μηχανήμα, αν υπάρχουν κοντά άτομα.
- Φοράτε προστατευτικά ακοής και προστατευτικά γυαλιά. Φοράτε τα καθ' όλη τη διάρκεια λειτουργίας του μηχανήματος.
- Μην φοράτε φαρδιά ή μακριά ρούχα που κρέμονται κάτω ή ρούχα με τιράντες ή κορδόνια.
- Χρησιμοποιείτε το μηχανήμα μόνο στο ύπαιθρο (δηλαδή όχι κοντά σε τοίχο ή άλλο σταθερό αντικείμενο) και σε στέρεη, επίπεδη επιφάνεια.

- Μην χρησιμοποιείτε το μηχάνημα σε χαλικόστρωτη επιφάνεια.
- Πριν την έναρξη λειτουργίας του μηχανήματος, θα πρέπει να ελέγξετε τη σωστή εφαρμογή όλων των βιδών, των παξιμαδιών και των μπουλονιών, καθώς και των άλλων μέσων στερέωσης και να βεβαιωθείτε ότι τα καλύμματα και τα προστατευτικά βρίσκονται στη θέση τους.
- Αντικαταστήστε τα κατεστραμμένα ή δυσανάγνωστα αυτοκόλλητα.

Καλώδια



Προσοχή! Ηλεκτροπληξία από φθαρμένα καλώδια

Όταν το καλώδιο κόβεται ή φθαίρεται, δεν ενεργοποιείται πάντα η ασφάλεια.

- Μην αγγίζετε το καλώδιο, πριν βγάλετε το ρευματολήπτη από την πρίζα.
- Το κατεστραμμένο καλώδιο πρέπει πάντα να αντικαθίσταται. Απαγορεύεται να επισκευάσετε το καλώδιο με μονωτική ταινία.
- Οι επισκευές στα καλώδια πρέπει να γίνονται μόνο από ειδικό.
- Προστατευτείτε από αιχμές, μύτες ή αιχμηρά αντικείμενα.
- Μην περνάτε το καλώδιο από πόρτες ή παράθυρα, διότι πιέζεται.
- Δεν επιτρέπεται η ενεργοποίηση ή γεφύρωση των διατάξεων ενεργοποίησης.
- Χρησιμοποιείτε μόνο καλώδιο προέκτασης όχι ελαφρύτερο από ελαστικό σωλήνα, τύπου: HO 7 RNF, ελάχιστη διατομή 3 x 1,5 mm², μήκος: μέγ. 25 m.
- Τα καλώδια πρέπει να διαθέτουν αδιάβροχη προστασία.
- **Μην αλλάξετε το σκοπό χρήσης του καλωδίου, δηλαδή για να κουβαλήσετε το ηλεκτρικό εργαλείο, να το κρεμάσετε ή για να τραβήξετε το φως από τη πρίζα. Κρατήστε το καλώδιο μακριά από θερμότητα, κοφτερές ακμές ή κινούμενα μέρη της συσκευής.** Καλώδια που έχουν υποστεί ζημιά ή έχουν μπερδευτεί αυξάνουν το ρίσκο της ηλεκτροπληξίας.

Χειρισμός

- Κρατήστε το χώρο εργασίας σας καθαρό και φροντίστε για τον καλό φωτισμό του. Η ακαταστασία και μη φωτισμένοι εργασιακοί χώροι μπορεί να προκαλέσουν ένα ατύχημα.
- **Μην εργάζεστε με το ηλεκτρικό εργαλείο σε περιβάλλον που κινδυνεύει από έκρηξη και στο οποίο βρίσκονται εύφλεκτα υλικά, αέρια ή σκόνες.** Τα ηλεκτρικά εργαλεία προκαλούν σπινθήρες που μπορεί να προκαλέσουν την ανάφλεξη σκόνης ή ατμών.
- **Να έχετε τεταμένη την προσοχή σας, να προσέχετε τι κάνετε και να χρησιμοποιείτε συνετά το ηλεκτρικό εργαλείο κατά την εργασία. Μην χρησιμοποιείτε ηλεκτρικά εργαλεία, όταν είστε κουρασμένος ή υπό την επήρεια ναρκωτικών, οινόπνευματος ή φαρμάκων.** Μία στιγμή απροσεξίας κατά τη χρήση του ηλεκτρικού εργαλείου μπορεί να προκαλέσει βαρύτατους τραυματισμούς.
- Βεβαιωθείτε πριν τη χρήση του μηχανήματος ότι η χοάνη εισαγωγής είναι κενή.

- Κρατήστε το κεφάλι και το σώμα σας μακριά από το άνοιγμα εισαγωγής.
- Μην βάζετε τα χέρια σας, άλλα μέρη του σώματός σας και ρούχα στη χοάνη εισαγωγής, στο κανάλι εξαγωγής ή κοντά σε άλλα κινητά μέρη.
- Προσέχετε πάντα την ισορροπία και τη σταθερή σας θέση.
- Μην σκύβετε μπροστά. Κατά την εισαγωγή του υλικού μην στέκεστε ποτέ πάνω από το μηχάνημα.
- Κατά την έναρξη λειτουργίας του μηχανήματος να μένετε πάντα εκτός της ζώνης εξαγωγής.
- Κατά την εισαγωγή του υλικού να προσέχετε ιδιαίτερα να μην υπάρχουν μέσα σε αυτό μέταλλα, πέτρες, μπουκάλια, κονσέρβες ή άλλα ξένα αντικείμενα.
- Αν φτάσουν στον τεμαχιστή ξένα σωματίδια ή από το μηχάνημα ακούγονται περίεργοι θόρυβοι ή προσέξτε παράξενες δονήσεις, απενεργοποιήστε κατευθείαν τον κινητήρα και αφήστε το μηχάνημα να σταματήσει. Αποσυνδέστε το ρευματολήπτη και εκτελέστε τα παρακάτω βήματα:
 - Ελέγξτε το μηχάνημα για βλάβες
 - Ελέγξτε τα μέρη για σταθερή εφαρμογή κι αν χρειαστεί σφίξτε τα
 - Δώστε τα τυχόν ελαττωματικά μέρη για επισκευή ή αντικαταστήστε τα (να χρησιμοποιείτε μόνο γνήσια ανταλλακτικά της WOLF-Garten).
- Μην αφήνετε το κατεργασμένο υλικό να συγκεντρώνεται στην περιοχή εξαγωγής, διότι αυτό θα μπορούσε να εμποδίσει τη σωστή εξαγωγή και να οδηγήσει σε επιστροφή του υλικού μέσω του ανοίγματος εισαγωγής.
- Αν το μηχάνημα έχει βουλώσει, απενεργοποιήστε τον κινητήρα και βγάλτε το από την πρίζα, πριν ξεκινήσετε τον καθαρισμό.
- Προσέξτε ώστε ο κινητήρας να είναι μην έχει βρωμιές και λοιπές συγκεντρώσεις προκειμένου να τον προφυλάξετε από βλάβες ή υπερθέρμανση.
- Προσέξτε ώστε όλα τα καλύμματα και οι εκτροπείς να βρίσκονται στη θέση τους και σε καλή κατάσταση.
- Μην μεταφέρετε το μηχάνημα ενώ λειτουργεί ο κινητήρας.
- Σβήστε τον κινητήρα μόλις εγκαταλείψετε το χώρο εργασίας και βγάλτε από την πρίζα.
- Μην ανατρέπετε το μηχάνημα ενώ λειτουργεί ο κινητήρας.

Συντήρηση και αποθήκευση

- Αν το μηχάνημα είναι απενεργοποιημένο με σκοπό τη συντήρηση, την αποθήκευση ή την αντικατάσταση ενός εξαρτήματος, φροντίστε ώστε η πηγή ενέργειας να είναι απενεργοποιημένη και ο ρευματολήπτης αποσυνδεδεμένος από την πρίζα. Βεβαιωθείτε ότι όλα τα κινητά μέρη είναι σταματημένα. Αφήστε το μηχάνημα να κρυώσει πριν τη συντήρηση, ρύθμιση κ.λπ.
- Κατά τη συντήρηση του τεμαχιστή θα πρέπει να λάβετε υπόψη ότι αυτός μπορεί να εξακολουθεί να λειτουργεί, ακόμη κι αν ο κινητήρας είναι απενεργοποιημένος.

Απορριψη



Οι ηλεκτρικές συσκευές δεν πρέπει να απορρίπτονται μαζί με τα οικιακά απορρίμματα. Παραδώστε τη συσκευή, τα εξαρτήματα και τη συσκευασία για ανακύκλωση.

Συναρμολόγηση

- Βλέπε απεικονίσεις: **A B**

Λειτουργία

Ωρες λειτουργίας

- Τηρείτε τις τοπικές διατάξεις.
- Ενημερωθείτε για τις ώρες λειτουργίας από τις κατά τόπους αρχές.

Σύνδεση στην πρίζα (230 Volt, 50 Hz)

- Συνδέετε το μηχάνημα μόνο σε πρίζες, οι οποίες διαθέτουν ηκτασφάλεια 16 Amp. (ή διακόπτη ασφαλείας τύπου B).

i **Σημείωση: Συσκευή προστασίας από παραμένον ρεύμα**
Αυτές οι συσκευές προστασίας σας προστατεύουν όταν αγγίζετε κατεστραμμένα σύρματα από σφάλματα μόνωσης και σε ορισμένες περιπτώσεις επίσης όταν παθαίνουν βλάβη τα ρευματοφόρα σύρματα από σοβαρούς τραυματισμούς.

- Συνιστούμε να βάζετε το μηχάνημα μόνο στην πρίζα ρεύματος, η οποία προστατεύεται από συσκευή προστασίας από παραμένον ρεύμα (RCD) με παραμένον ρεύμα όχι πάνω από 30 mA.
- Για παλιές εγκαταστάσεις παρέχεται εξοπλισμός επισκευής. Συμβουλευτείτε ηλεκτρολόγο.

Εργασία με τον τεμαχιστή

! **Φορέστε γάντια και προστατευτικά ακοής!**

- Πάρτε θέση εργασίας ώστε να βρίσκεστε στο πλάι ή πίσω από τη συσκευή. Ποτέ μην στέκεστε στην περιοχή του ανοίγματος εξαγωγής.
- Ποτέ μην βάζετε τα χέρια σας στο άνοιγμα πλήρωσης ή εξαγωγής.
- Πριν την ενεργοποίηση του μηχανήματος βεβαιωθείτε ότι δεν υπάρχουν υπολείμματα στη χοάνη πλήρωσης.
- Αν φτάσουν ξένα αντικείμενα στη χοάνη εισαγωγής ή το μηχάνημα αρχίσει να κάνει περιεργους θορύβους ή δονήσεις, απενεργοποιήστε απευθείας το μηχάνημα και αφήστε το να σταματήσει. Βγάλτε το από την πρίζα και εκτελέστε τα παρακάτω:
 - Ελέγξτε το μηχάνημα και σφίξτε τα χαλαρά μέρη.
 - Αντικαταστήστε τα ελαττωματικά μέρη.
 - Πάντα να αναθέτετε τις επισκευές στο μηχάνημα σε ειδικό συνεργείο.

Τι μπορείτε να τεμαχίσετε?

- Οργανικά απόβλητα από το σπίτι και τον κήπο ή κομμάτια θάμνων ή δέντρων, ανθισμένα λουλούδια, απορρίμματα κουζίνας

Τι δεν μπορείτε να τεμαχίσετε?

- Γυαλί, μεταλλικά μέρη, πλαστικά, πλαστικές σακούλες, πέτρες, υφάσματα, ρίζες με χύμα, φαγητά, ψάρια και κρέας

Ενεργοποίηση/απενεργοποίηση

- Για να το ενεργοποιήσετε πατήστε το πράσινο κουμπί **C** (3)
- Για να το απενεργοποιήσετε πατήστε το κόκκινο κουμπί **C** (4)

i Η μηχανή διαθέτει διακόπτη ασφαλείας για την αποφυγή ακούσιας επανεργοποίησης μετά από διακοπή του ρεύματος.

Προστασία υπερφόρτισης

i Μια υπερφόρτιση του μηχανήματος (π.χ. μέχρι και μπλοκάρισμα των λεπίδων) μπορεί σε λίγα δευτερόλεπτα να οδηγήσει σε ακινητοποίηση του μηχανήματος. Για να προστατεύσετε τον κινητήρα από βλάβες, το μηχάνημα αποσυνδέεται αυτόματα από το ρεύμα μέσω της προστασίας υπερφόρτισης.

- Περιμένετε τουλάχιστον ένα λεπτό πριν το θέσετε ξανά σε λειτουργία, κατόπιν πατήστε πρώτα το κουμπί επαναφοράς **C** (2) και κατόπιν το διακόπτη on/off. Αν δεν ξεκινήσει ο κινητήρας, καθαρίστε τη χοάνη συλλογής (δείτε συντήρηση).

Διακόπτης κατεύθυνσης περιστροφής **C** (1)

i Ο διακόπτης κατεύθυνσης περιστροφής επιτρέπει την απελευθέρωση σφηνωμένου υλικού.

Θέση (a)

Η λεπίδα τραβάει μέσα το τεμαχισμένο υλικό.

Θέση (b)

Η λεπίδα περιστρέφεται προς τα πίσω και απελευθερώνει ξανά το σφηνωμένο υλικό.

1. Διακόπτης κατεύθυνσης περιστροφής στη θέση (b).
2. Πατήστε και κρατήστε πατημένο το πράσινο κουμπί (3).

i Ο διακόπτης κατεύθυνσης περιστροφής μπορεί να χρησιμοποιηθεί μόνο με απενεργοποιημένο μηχάνημα.

Ειδικές υποδείξεις για τον τεμαχισμό

- Τεμαχίζετε κλαδιά και ξύλα σύντομα μετά την κοπή τους (διότι αργότερα ξεραίνονται και γίνονται πολύ σκληρά και έτσι μειώνεται η μέγιστη διάμετρος κατεργασίας).
- Απομακρύνετε τα παρακλάδια σε πολύ διακλαδωμένα κλαδιά.
- Κατεργασία αποβλήτων κήπου και κουζίνας με μεγάλη περιεκτικότητα νερού ή τάση να κολλάνε (τεμαχίζετε εναλλάξ με ξύλα, για να αποφύγετε απόφραξη του μηχανήματος).
- Μην αφήνετε να συγκεντρωθεί πολύ υλικό στην περιοχή του ανοίγματος εξαγωγής. Αυτό μπορεί να έχει ως αποτέλεσμα την απόφραξη του καναλιού εξαγωγής. Επίσης μπορεί να προκληθεί επιστροφή του υλικού από το άνοιγμα εισαγωγής.
- Προσέξτε να τηρείτε τη μέγιστη επιτρεπόμενη διάμετρο κλαδιών που αντιστοιχεί στο μηχάνημά σας.
- Ο μηχανισμός των μαχαιριών τραβάει μέσα αυτόνομα το υλικό.
- Αποφεύγετε υπερφόρτωση και μπλοκάρισμα του κινητήρα με χοντρά κλαδιά, τραβώντας συχνά τα κλαδιά προς τα πίσω.

Συντήρηση

Γενικά



Πριν από κάθε εργασία συντήρησης και καθαρισμού αποσυνδέετε το ρευματολήπτη! Κατά τη συντήρηση του τεμαχιστή θα πρέπει να λάβετε υπόψη ότι αυτός μπορεί να εξακολουθεί να λειτουργεί, ακόμη κι αν ο κινητήρας είναι απενεργοποιημένος. Φοράτε προστατευτικά γάντια.

- Αποθηκεύετε το μηχάνημα πάντα σε ξηρό μέρος, στο οποίο δεν έχουν πρόσβαση παιδιά.

Καθαρισμός γενικά



Πριν από κάθε εργασία συντήρησης και καθαρισμού αποσυνδέετε το ρευματολήπτη!

- Να μεταχειρίζεστε το μηχάνημα με προσοχή και να το καθαρίζετε τακτικά, προκειμένου να αυξήσετε τη διάρκεια ζωής του.
- Διατηρείτε τη σχισμή εξαερισμού καθαρή και χωρίς σκόνες.
- Χρησιμοποιείτε για τον καθαρισμό του μηχανήματος αποκλειστικά ένα ζεστό και υγρό πανί καθώς και μια μαλακή βούρτσα.
- Μην αφήνετε το μηχάνημα να κρυώσει και μην το καταβρέχετε με νερό.

Ρύθμιση του μηχανισμού κοπής D



Ο μηχανισμός κοπής είναι ρυθμισμένος από το εργοστάσιο και δεν χρειάζεται να ρυθμιστεί κατά την πρώτη θέση σε λειτουργία.

- Ενεργοποιήστε το μηχάνημα.
- Περιστρέψτε το κουμπί ρύθμισης προς τα δεξιά, έως ότου ακουστούν θόρυβοι λείανσης και αρχίσουν να πέφτουν λεπτά ρινίσματα αλουμινίου από τη σχισμή εξόδου (Τα φθαρμένα σημεία στην πλάκα κοπής εξισορροπούνται με το βέλτιστο τρόπο. Το υλικό τεμαχισμού διαχωρίζεται ευκολότερα).

Αδειάστε το δοχείο E



Πριν από κάθε εργασία συντήρησης και καθαρισμού αποσυνδέετε το ρευματολήπτη!



Σημείωση

Ο μοχλός ασφάλισης έχει τη λειτουργία ενός διακόπτη ασφαλείας, και πρέπει να είναι σε λειτουργία της συσκευής στη θέση E (2) είναι τοποθετημένα. Αν ο μοχλός μανδαλώσεως ασχολούνται σωστά, ο τελευταίος και ο διακόπτης θα πρέπει να είναι στη διάταξη προαιρετικά να καθαρισθεί.

- Σύρετε κλειδώσει το μοχλό στη θέση 1.
- Δοχείο συλλογής τελείως από το πλαίσιο.
- Αδειάστε το δοχείο συλλογής.
- Υποδοχή κουτιού μέχρι να σταματήσει στο πλαίσιο.
- Σύρετε το μοχλό κλειδώσει στη θέση 2.

Αντιμετώπιση προβλημάτων

Πρόβλημα	Πιθανή αιτία	Λύση
Ο κινητήρας δεν παίρνει μπρος	● Δεν υπάρχει ρεύμα	● Ελέγξτε την ασφάλεια
	● Ελαττωματικό καλώδιο τροφοδοσίας	● Ελέγξτε το καλώδιο (ηλεκτρολόγος)
	● Υπερφόρτωση μηχανήματος (ο κινητήρας είναι εξοπλισμένος με έναν διακόπτη ασφαλείας και απενεργοποιείται αυτόματα σε περίπτωση υπερφόρτισης).	● Ο κινητήρας μπορεί να ενεργοποιηθεί ξανά μετά από ένα διάλειμμα ψύξης (περ. 5 min.).
Ο κινητήρας κάνει θόρυβο, αλλά δεν παίρνει μπρος	● Μπλοκαρισμένος κύλινδρος κοπής	● Αλλάξτε την κατεύθυνση περιστροφής, στη συνέχεια απενεργοποιήστε και καθαρίστε το μηχάνημα.
	● Ελαττωματικός συμπιεστής	● Στείλτε το μηχάνημα για επισκευή σε συνεργείο της WOLF-Garten.
Το υλικό τεμαχισμού δεν εισέρχεται	● Εσφαλμένη θέση διακόπτη	● Προσαρμόστε την κατεύθυνση περιστροφής
	● Το υλικό τεμαχισμού μπλοκάρει στη χοάνη	● Αλλάξτε την κατεύθυνση περιστροφής, στη συνέχεια απενεργοποιήστε και καθαρίστε το μηχάνημα.
	● Πολύ μαλακό ή υγρό υλικό τεμαχισμού	● Σπρώξτε με ένα κλαδί ώστε να προχωρήσει ο τεμαχισμός
	● Φθορά στον κύλινδρο κοπής	● Ρυθμίστε το μηχανισμό κοπής
Το υλικό τεμαχισμού δεν διαχωρίζεται καλά	● Η πλάκα πρόσθετης κοπής δεν είναι επαρκώς ρυθμισμένη.	● Ρυθμίστε το μηχανισμό κοπής

Σε περίπτωση αμφιβολίας, επισκεπτεστε πάντα ένα εξουσιοδοτημένο συνεργείο της WOLF-Garten.

Προσοχή: Πριν από κάθε έλεγχο, καθαρισμό ή εργασία στη λεπίδα, σταματάτε το μηχάνημα και βγάζετε το από την πρίζα.

Εγγύηση

Σε κάθε χώρα ισχύουν οι όροι εγγύησης που εκδόθηκαν από την εταιρία μας ή από τον εισαγωγέα. Βλάβες επιδιορθώνουμε στο μηχάνημά σας δωρεάν στο πλαίσιο της εγγύησης, εφόσον η αιτία θα είναι ελάττωμα υλικού ή σφάλμα κατασκευής. Σε περίπτωση παροχής εγγύησης απευθύνεστε στο κατάστημα, από το οποίο αγοράσατε το μηχάνημα, ή στο πλησιέστερο υποκατάστημά μας.



WOLF-Garten ist eine Marke der MTD Products Aktiengesellschaft
WOLF-Garten is a trademark of MTD Products Aktiengesellschaft

Industriestraße 23 · 66129 Saarbrücken · Germany

Fon/Phone ++49 6805 79 – 202 · Fax ++49 6805 79 – 442

769-08585A / C15

www.WOLF-Garten.com · info@WOLF-Garten.com