

**DE Elektrischer Rollladen-Gurtwickler RolloTron Schwenkwickler Comfort**  
Betriebs- und Montageanleitung.....1

**EN Electronic Roller Shutter Belt Winder RolloTron Swivel Winder Comfort**  
Operating and Assembly Manual.....61



Artikel-Nr.:

RolloTron Schwenkwickler Comfort 1500	1623 30 19
RolloTron Schwenkwickler Comfort 1540 *	1615 30 19

\* Minigurtband

Item No.:

RolloTron Swivel Winder Comfort 1500	1623 30 19
RolloTron Swivel Winder Comfort 1540 *	1615 30 19

\* Mini belt

...mit dem Kauf des **RolloTron Schwenkwickler Comfort** haben Sie sich für ein Qualitätsprodukt aus dem Hause RADEMACHER entschieden. Wir danken Ihnen für Ihr Vertrauen.

Dieser Rollladen-Gurtwickler ist sowohl unter Aspekten des größten Komforts und der optimalen Bedienbarkeit als auch unter Gesichtspunkten der Solidität und Langlebigkeit entstanden. Mit einem kompromisslosen Qualitätsanspruch und nach langen Versuchsreihen sind wir stolz, Ihnen dieses innovative Produkt zu präsentieren.

Dahinter stehen alle hochqualifizierten Mitarbeiterinnen und Mitarbeiter aus dem Hause RADEMACHER.



<b>i</b>	<b>Sehr geehrte Kunden .....</b>	<b>2</b>		
<b>1.</b>	<b>Diese Anleitung ... ..</b>	<b>4</b>		
1.1	Anwendung dieser Anleitung .....	4		
<b>2.</b>	<b>Gefahrensymbole.....</b>	<b>4</b>		
2.1	Gefahrenstufen und Signalwörter .....	5		
2.2	Verwendete Darstellungen und Symbole .....	5		
2.3	Fachbegriffe - Begriffserklärung .....	6		
<b>3.</b>	<b>Lieferumfang.....</b>	<b>7</b>		
<b>4.</b>	<b>Gesamtansicht RolloTron Schwenkwickler Comfort .....</b>	<b>8</b>		
4.1	Bedientasten .....	9		
4.2	Das Display und seine Symbole .....	10		
4.3	Die Normalanzeige und das Hauptmenü .....	11		
<b>5.</b>	<b>Funktionsbeschreibung .....</b>	<b>12</b>		
5.1	Beschreibung der Sicherheitsfunktionen .....	13		
5.2	Verhalten bei Netzausfall .....	14		
<b>6.</b>	<b>Technische Daten .....</b>	<b>15</b>		
6.1	Abmessungen .....	16		
6.2	Zulässige Rollladen-Gurtbänder .....	17		
<b>7.</b>	<b>Sicherheitshinweise.....</b>	<b>18</b>		
7.1	Bestimmungsgemäße Verwendung.....	19		
7.2	Nicht bestimmungsgemäße Verwendung .....	20		
<b>8.</b>	<b>Sicherheitshinweise zur Montage.....</b>	<b>21</b>		
8.1	Sie benötigen folgendes Werkzeug .....	21		
<b>9.</b>	<b>Montagevorbereitungen .....</b>	<b>22</b>		
<b>10.</b>	<b>Die Wandhalterung montieren.....</b>	<b>24</b>		
<b>11.</b>	<b>Das Gurtband einführen und befestigen .....</b>	<b>26</b>		
<b>12.</b>	<b>Den RolloTron Schwenkwickler Comfort montieren .....</b>	<b>28</b>		
<b>13.</b>	<b>Einführung zum Öffnen und Einstellen der Funktionen .....</b>	<b>30</b>		
<b>14.</b>	<b>Erstinbetriebnahme mit dem Installations- assistenten.....</b>	<b>31</b>		
<b>15.</b>	<b>Manuelle Bedienung .....</b>	<b>35</b>		
<b>16.</b>	<b>Beschreibung der Funktionen und Einstellungen im Hauptmenü.....</b>	<b>36</b>		
16.1	Den Automatikbetrieb ein-/ausschalten.....	37		
16.2	Schaltzeiten (Öffnungs- und Schließzeiten) einstellen .....	38		
16.3	Die Abenddämmerungsautomatik einstellen.....	40		
16.4	Die Sonnenautomatik einstellen.....	42		
16.5	Endpunkte einstellen .....	45		
16.6	Uhrzeit und Datum einstellen.....	46		
<b>17.</b>	<b>Alle Einstellungen löschen, Softwarerest.....</b>	<b>47</b>		
<b>18.</b>	<b>Den RolloTron Schwenkwickler Comfort ausbauen (z. B. bei Umzug) .....</b>	<b>48</b>		
<b>19.</b>	<b>Das Gurtband bei Geräteausfall entfernen .....</b>	<b>50</b>		
<b>20.</b>	<b>Was tun, wenn... ? .....</b>	<b>51</b>		
<b>21.</b>	<b>Hinweise zur Wartung und Pflege.....</b>	<b>53</b>		
<b>22.</b>	<b>Zugkraftdiagramm.....</b>	<b>54</b>		
<b>23.</b>	<b>Werkseinstellungen .....</b>	<b>55</b>		
<b>24.</b>	<b>CE-Zeichen und EG Konformität.....</b>	<b>56</b>		
<b>25.</b>	<b>Zubehör.....</b>	<b>57</b>		
<b>26.</b>	<b>Garantiebedingungen.....</b>	<b>58</b>		

## i 1. Diese Anleitung ...

...beschreibt Ihnen die Montage, den elektrischen Anschluss und die Bedienung des Rollladen-Gurtwicklers RolloTron Schwenkwickler Comfort.

### i 1.1 Anwendung dieser Anleitung

- ◆ Bitte lesen Sie diese Anleitung vollständig durch und beachten Sie alle Sicherheitshinweise, bevor Sie mit den Arbeiten beginnen.
- ◆ Diese Anleitung ist Teil des Produkts. Bewahren Sie sie gut erreichbar auf.
- ◆ Fügen Sie diese Anleitung bei Weitergabe des RolloTron Schwenkwickler Comfort an Dritte bei.
- ◆ Bei Schäden, die durch Nichtbeachtung dieser Anleitung und der Sicherheitshinweise entstehen, erlischt die Garantie. Für Folgeschäden, die daraus resultieren, übernehmen wir keine Haftung.

## i 2. Gefahrensymbole

In dieser Anleitung verwenden wir folgende Gefahrensymbole:



**Lebensgefahr durch Stromschlag**



**Gefahrenstelle / gefährliche Situation**

**⚠ GEFAHR!**

Diese Gefährdung wird zu schweren Verletzungen oder zum Tode führen, sofern sie nicht vermieden wird.

**⚠ WARNUNG!**

Diese Gefährdung kann zu schweren Verletzungen oder zum Tod führen, sofern sie nicht vermieden wird.

**⚠ VORSICHT!**

Diese Gefährdung kann zu geringfügigen bis mittelschweren Verletzungen führen, sofern sie nicht vermieden wird.

**⚠ ACHTUNG!**

Diese Gefährdung kann zu Sachschäden führen.

## 2.2 Verwendete Darstellungen und Symbole

Darstellung	Beschreibung
1.	Handlungsschritte
2.	
◆	Aufzählung
<b>(1) oder a)</b>	Liste
	Lesen Sie die zugehörige Anleitung



weitere nützliche Informationen



Blinkende Menüsymbole und Einstellparameter sind jeweils grau hinterlegt.



Angaben zum Öffnen der Menüs und zu den Einstellungen finden Sie auf Seite 30.

### DIN EN 13659

„Abschlüsse außen - Leistungs- und Sicherheitsanforderungen.“

- ◆ Diese Norm legt die Leistungsanforderungen fest, die an einem Gebäude befestigte Abschlüsse außen erfüllen müssen. Sie behandelt auch signifikante Gefährdungen für Konstruktion, Transport, Einbau, Betrieb und Wartung der Abschlüsse.

### Behang

- ◆ Rollläden

### Hinderniserkennung

- ◆ Trifft der Rollladen bei der AB ( $\nabla$ )-Bewegung auf ein Hindernis, wird der RolloTron Schwenkwickler Comfort ausgeschaltet, s. Seite 13.

### Überlastsicherung

- ◆ Blockiert der Antrieb bei der AUF ( $\triangle$ )-Bewegung (z. B. durch Vereisung) wird der RolloTron Schwenkwickler Comfort ausgeschaltet, s. Seite 13.

### Endpunkte

- ◆ In jede Laufrichtung des Rollladens wird ein Endpunkt definiert und eingestellt bei deren Erreichen der RolloTron Schwenkwickler Comfort abschaltet und den Rollladen anhält.

### Laufzeitbegrenzung - Kurzzeitbetrieb (KB)

- ◆ Der RolloTron Schwenkwickler Comfort ist nicht für den Dauerbetrieb ausgelegt. Der Kurzzeitbetrieb definiert die maximal zulässige Laufzeit, s. Seite 15 /18.

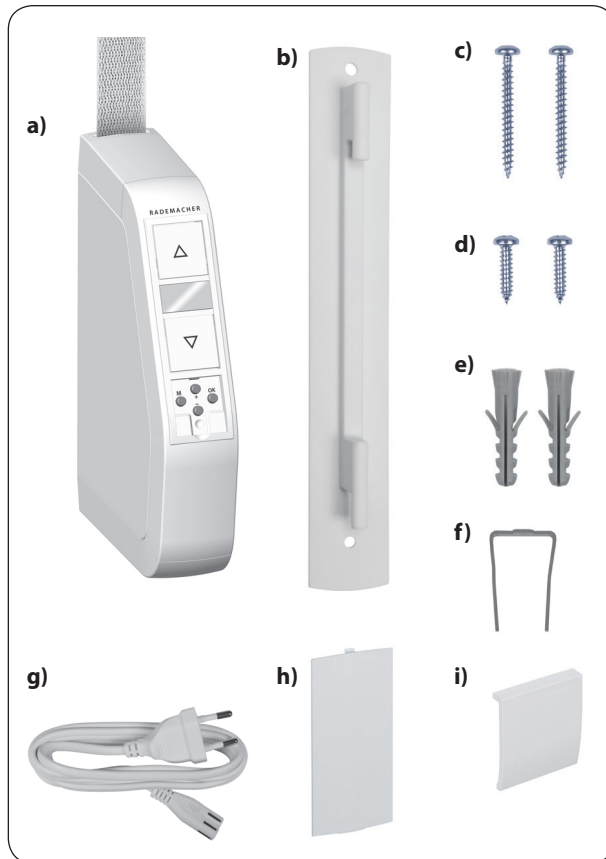

### Lieferumfang

- a) 1 x RolloTron Schwenkwickler Comfort 1500 oder  
1 x RolloTron Schwenkwickler Comfort 1540
- b) 1 x Wandhalterung
- c) 2 x Montageschrauben (4 x 40 mm)
- d) 2 x Montageschrauben (4,2 x 19 mm)
- e) 2 x Dübel (S6 x 30 mm)
- f) 1 x Entriegelungsklammer
- g) 1 x Anschlusskabel mit Eurostecker
- h) 1 x Wickelradfachabdeckung
- i) 1 x Abdeckblende
- j) 1 x Gebrauchsanleitung (ohne Abbildung)

### Vergleichen Sie nach dem Auspacken ...

den Packungsinhalt mit diesen Angaben.

### Prüfen Sie die Angaben auf dem Typenschild

Vergleichen Sie die Angaben zur Spannung/Frequenz auf dem Typenschild mit denen des örtlichen Netzes.

## i 4. Gesamtansicht RolloTron Schwenkwickler Comfort

DE

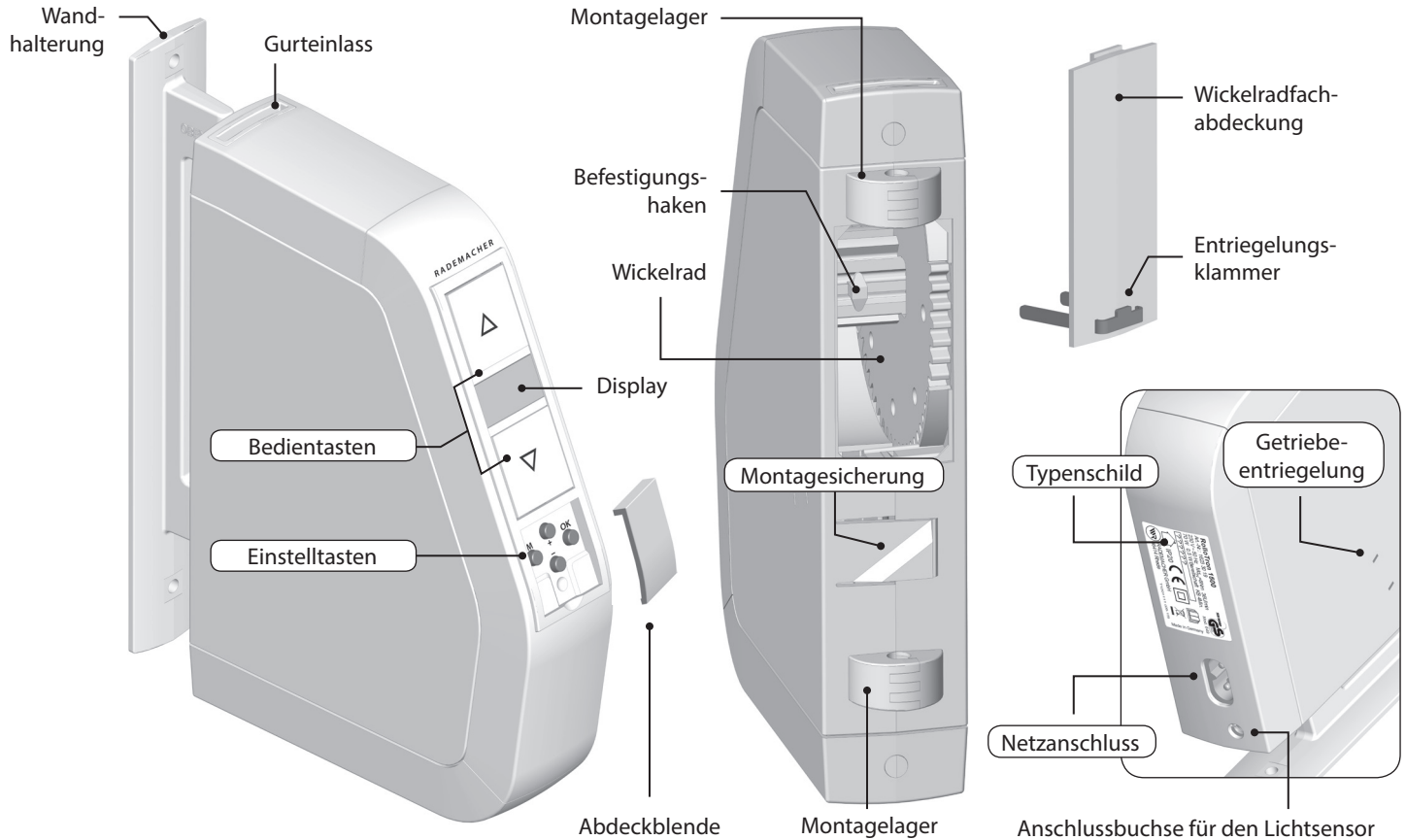



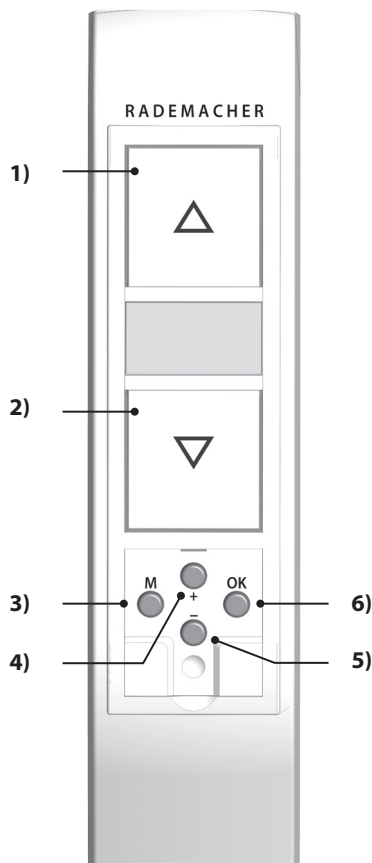

Pos.	Symbol	Beschreibung
1)		<b>Auf-/Stopp-Taste</b> <ul style="list-style-type: none"> <li>◆ Der Rollladen fährt in Aufrichtung</li> <li>◆ Der Rollladen stoppt</li> </ul>
2)		<b>Ab-/Stopp-Taste</b> <ul style="list-style-type: none"> <li>◆ Der Rollladen fährt in Abrichtung</li> <li>◆ Der Rollladen stoppt</li> </ul>
3)		<b>Menü-Taste</b> <ul style="list-style-type: none"> <li>◆ Das Hauptmenü öffnen</li> <li>◆ Zurück zum letzten Menü bzw. zur Normalanzeige</li> </ul>
4)		<b>Plus-Taste / Minus-Taste</b> <ul style="list-style-type: none"> <li>◆ Auswahl eines Menüs im Hauptmenü</li> <li>◆ Einstellen der Werte (mehr / weniger) <ul style="list-style-type: none"> <li>● kurzes Drücken = schrittweise Einstellung</li> <li>● langes Drücken = schnelle Einstellung</li> </ul> </li> <li>◆ Ein-/Ausschalten [On / OFF] von Funktionen</li> </ul>
5)		
6)		<b>OK-Taste</b> <ul style="list-style-type: none"> <li>◆ Das ausgewählte Menü bestätigen und öffnen</li> <li>◆ Einstellungen bestätigen und speichern</li> <li>◆ Weiter zur nächsten Einstellung</li> </ul>

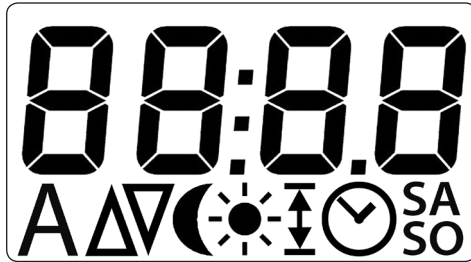

Pos.	Symbol	Beschreibung
1)	88:88	Uhrzeit / Einstellparameter
2)	A	Automatikbetrieb ein- / ausschalten
3)	△▽	Fahrtrichtung Auf / Ab Schaltzeiten (Öffnungs- / Schließzeit)
4)	☾	Abenddämmerungsautomatik
5)	☀	Sonnenautomatik
6)	↑↓	Endpunkte einstellen
7)	🕒	Uhrzeit / Datum einstellen
8)	SA SO	Wochenendschaltzeiten einstellen

### Die Normalanzeige (s. Beispiele)



Anzeige der Uhrzeit, es sind keine Automatikfunktionen aktiv.



Anzeige der Uhrzeit und der aktivierten Zeitautomatik.



Die manuelle Bedienung ist nur in der Normalanzeige möglich.

### Das Hauptmenü



Anzeige und Auswahl der einzelnen Funktionen bzw. Menüs.



Das jeweils ausgewählte Menü blinkt, z.B. die Schaltzeiten.



Im Hauptmenü ist keine manuelle Bedienung möglich.

- ◆ Während der Einstellungen werden keine automatischen Schaltbefehle ausgeführt.
- ◆ Erfolgt ca. 60 Sekunden lang keine Eingabe, wechselt die Anzeige automatisch wieder in die Normalanzeige.

Der RolloTron Schwenkwickler Comfort ist ein elektrischer Rollladen-Gurtwickler für den Innenbereich. Die Montage erfolgt als Aufputzgerät.

Die Stromversorgung erfolgt über das beiliegende Anschlusskabel mit Netzstecker und Kleingerätestecker.

### **Funktionsmerkmale und Steuerungsmöglichkeiten:**

---

- ◆ Inbetriebnahmeassistent
- ◆ Manuelle Bedienung
- ◆ Automatikbetrieb ein-/ausschalten
- ◆ Vier Schaltzeiten, jeweils eine Schaltzeit AUF ( $\Delta$ ) und AB ( $\nabla$ ) für:
  - Montag bis Freitag
  - Samstag und Sonntag
- ◆ Sonnenautomatik (mit Lichtsensor)
- ◆ Abenddämmerungsautomatik (mit Lichtsensor)
- ◆ Automatische Sommer-/Winterzeit - Umschaltung
- ◆ Endpunkteinstellung
- ◆ Dauerhafte Speicherung der Einstellungen
- ◆ Hinderniserkennung
- ◆ Überlastsicherung
- ◆ Rückstellung auf die Werkseinstellungen (Reset)

### Hinderniserkennung

Die Bewegung des Gurtbandes wird überwacht. Trifft der Rollladen bei der AB (∇)-Bewegung auf ein Hindernis, bewegt sich das Gurtband nicht mehr und der RolloTron Schwenkwickler Comfort wird ausgeschaltet.



Nach der Abschaltung ist ein direkter Betrieb in die gleiche Fahrtrichtung nicht möglich.

- ◆ Lassen Sie den Gurtwickler zuerst in die Gegenrichtung fahren und entfernen Sie ein eventuell vorhandenes Hindernis.
- ◆ Danach ist auch der Betrieb in die ursprüngliche Fahrtrichtung wieder möglich.



### Bei einem Ausfall der Hinderniserkennung besteht Verletzungsgefahr.

- ◆ Für die sichere Funktion der Hinderniserkennung muss das Gurtband möglichst gleichmäßig aufgewickelt sein.
- ◆ Achten Sie nach dem Auslösen der Hinderniserkennung unbedingt darauf, dass das Gurtband während der nächsten Fahrt möglichst gerade und gleichmäßig in das Gerät läuft.

### Überlastsicherung

#### Der RolloTron Schwenkwickler Comfort ist gegen Überlastung geschützt.

Blockiert der Antrieb bei der AUF (△)-Bewegung (z. B. durch Vereisung) wird der RolloTron Schwenkwickler Comfort ausgeschaltet.

- ◆ Beseitigen Sie zuerst die Ursache für die Überlastung.
- ◆ Danach ist der RolloTron Schwenkwickler Comfort wieder in beide Fahrtrichtungen betriebsbereit.

Nach einem Netzausfall blinkt die Uhrzeit in der Anzeige und der Installationsassistent ist aktiv.

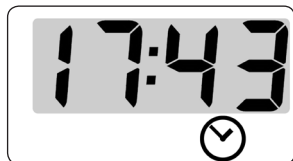

### **Uhrzeit und Datum nach einem Netzausfall**

Datum und Uhrzeit werden bei einem Netzausfall angehalten und müssen danach mit dem Installationsassistenten korrigiert werden, s. Seite 32.

### **Datenerhalt nach einem Netzausfall**

Alle Einstellungen werden dauerhaft gespeichert. Die eingestellten Schaltzeiten bleiben auch nach einem längeren Netzausfall erhalten.

**Spannungsversorgung**

Versorgungsspannung:	230 V ~ / 50 Hz
Nennleistung:	70 W
Leistungsaufnahme:	Stand-by: < 0,5 W

**Mechanische Leistung**

Nenn Drehmoment:	8 Nm
Maximale Drehzahl:	36 U/min
Maximale Zugkraft:	30 Kg, s. Seite 54 / Zugkraftdiagramm
Endzugkraft:	13 Kg

**Betriebsbedingungen**

Kurzzeitbetrieb (KB):	4 Minuten (maximale Laufzeit)
Schutzklasse:	II
Schutzart:	IP20 (nur für trockene Räume)
Einstellbereiche:	
- Sonnenautomatik	2.000 bis 20.000 Lux
- Abenddämmerungsautomatik	2 bis 5 Lux

**Betriebsbedingungen**

Anzahl der Schaltzeiten:	4 (Auf und Ab)
Netzanschlusskabel:	2 x 0,75 mm <sup>2</sup> (H03VVH2-F)
Zulässige Umgebungstemperatur:	0 °C bis +40°C
Schalldruckpegel (LpA):	≤ 70 dB(A)



## 6.1 Abmessungen

RolloTron Schwenkwickler Comfort  
Artikel-Nr.: 1623 30 19 / 1615 30 19

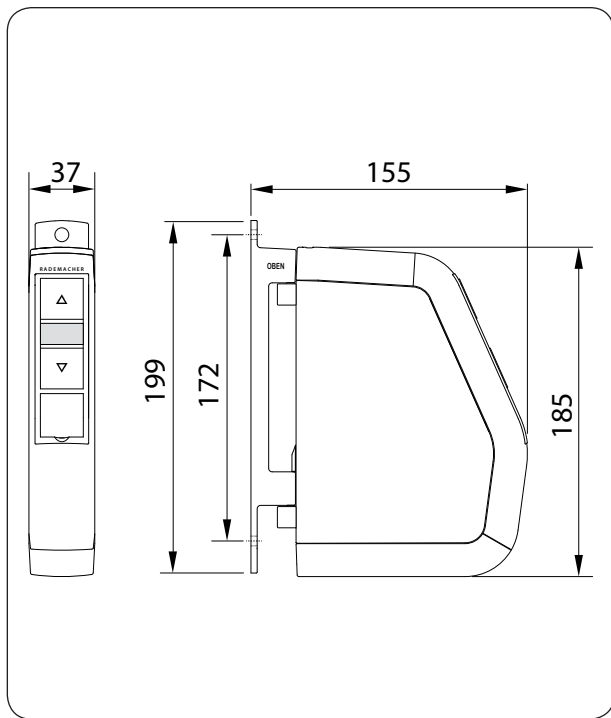

Alle Maßangaben in mm



 **ACHTUNG!**

**Die Verwendung zu langer Gurtbänder kann zur Beschädigung des RolloTron Schwenkwickler Comfort führen.**

Verwenden Sie nur Gurtbänder in den zulässigen Längen.



Die Angaben sind Richtwerte und gelten für eine ideale Einbausituation.

Auf Grund von bauseitigen Gegebenheiten können die Werte abweichen.

**Tabelle 1: Zulässige Rollladen-Gurtbänder**

<b>RolloTron Schwenkwickler:</b> Artikel-Nr.:		<b>Comfort (Minigurt)</b> 1615 30 19	<b>Comfort</b> 1623 30 19
<b>Gurtbandbreite:</b>	<b>Gurtstärke</b>	<b>Maximale Gurtlänge</b>	
15 mm (Minigurtband)	1,0 mm	5 m	
23 mm (Standardgurtband)	1,0 mm		5 m
	1,3 mm		4 m
	1,5 mm		3,4 m

**Tabelle 2: Zulässige Rollladenfläche (m<sup>2</sup>)**

<b>Rollladentyp:</b>	<b>Gewicht/m<sup>2</sup></b>	<b>zulässige Rollladenfläche (m<sup>2</sup>)</b>	
Kunststoffrollläden	(4,5 kg/m <sup>2</sup> )	ca. 5 m <sup>2</sup>	ca. 5 m <sup>2</sup>
Aluminium- und Holzrollläden	(10,0 kg/m <sup>2</sup> )	ca. 2,5 m <sup>2</sup>	ca. 2,5 m <sup>2</sup>



### Der Einsatz defekter Geräte kann zur Gefährdung von Personen und zu Sachschäden führen (Stromschlag, Kurzschluss).

- ◆ Verwenden Sie niemals defekte oder beschädigte Geräte.
- ◆ Prüfen Sie den RolloTron Schwenkwickler Comfort und das beiliegende Netzkabel auf Unversehrtheit.
- ◆ Wenden Sie sich bitte an unseren Kundendienst (s. Seite 60), falls Sie Schäden am Gerät feststellen.



### Bei unsachgemäßem Gebrauch besteht erhöhte Verletzungsgefahr.

- ◆ Unterweisen Sie alle in Frage kommenden Personen im sicheren Gebrauch des RolloTron Schwenkwickler Comfort.
- ◆ Dieses Gerät kann von Kindern ab 8 Jahren und darüber sowie von Personen mit verringerten physischen, sensorischen oder mentalen Fähigkeiten oder Mangel an Erfahrung und Wissen benutzt werden, wenn sie beaufsichtigt oder bezüglich des sicheren Gebrauchs des Gerätes unterwiesen wurden und die daraus resultierenden Gefahren verstehen.
- ◆ Kinder dürfen nicht mit dem Gerät spielen. Reinigung und Benutzer-Wartung dürfen nicht von Kindern ohne Beaufsichtigung durchgeführt werden.

- ◆ Beobachten Sie während der Einstellungen und im normalen Betrieb den Rollladen und halten Sie Personen fern, die durch plötzliches Nachrutschen des Rollladens zu Schaden kommen können.
- ◆ Führen Sie alle Reinigungsarbeiten am Rollladen im spannungslosen Zustand aus.

### Die Netzsteckdose und der Netzstecker müssen immer frei zugänglich sein.



### Das Überschreiten der maximal zulässigen Laufzeit (KB) kann zur Überlastung und zur Beschädigung des RolloTron Schwenkwickler Comfort führen.

- ◆ Die maximal zulässige Laufzeit für eine Fahrt darf im Betrieb nicht überschritten werden. Der RolloTron Schwenkwickler Comfort verfügt dazu über eine **Laufzeitbegrenzung (KB)** von vier Minuten.
- ◆ Hat die Laufzeitbegrenzung angesprochen erscheint die folgende Meldung





## 7. Sicherheitshinweise

DE

- ◆ Hat die Laufzeitbegrenzung angesprochen, muss der RolloTron Schwenkwickler Comfort mindestens 12 Minuten lang abkühlen.



Während der Abkühlzeit ist der RolloTron Schwenkwickler Comfort nicht bedienbar und die Temperaturanzeige bleibt solange im Display stehen.

- ◆ Die volle Betriebsbereitschaft ist nach ca. einer Stunde wieder hergestellt.

Nach der Norm DIN EN 13659 muss dafür Sorge getragen werden, dass die für die Behänge festgelegten Verschiebebedingungen nach EN 12045 eingehalten werden.

- ◆ In ausgerollter Stellung muss bei einer Kraft von 150 N in Aufwärtsrichtung an der Unterkante die Verschiebung mindestens 40 mm betragen.
- ◆ Dabei ist besonders darauf zu achten, dass die Ausfahrgeschwindigkeit des Behanges auf die letzten 0,4 m, kleiner als 0,15 m/s sein muss.



### 7.1 Bestimmungsgemäße Verwendung

Verwenden Sie den RolloTron Schwenkwickler Comfort nur zum Heben und Senken von Rollläden mit zulässigem Gurtband.



Mechanische Verriegelungen jeder Art sind für den automatisierten Betrieb mit diesem Gerät nicht geeignet.

#### Verwenden Sie nur Original-Ersatzteile von RADEMACHER

- ◆ Sie vermeiden so Fehlfunktionen bzw. Schäden am RolloTron Schwenkwickler Comfort.
- ◆ Als Hersteller übernehmen wir keine Garantie bei der Verwendung herstellereigener Bauteile und daraus entstehender Folgeschäden.
- ◆ Alle Reparaturen am RolloTron Schwenkwickler Comfort dürfen nur vom autorisierten Kundendienst durchgeführt werden.

### Einsatzbedingungen

- ◆ Betreiben Sie den RolloTron Schwenkwickler Comfort nur in trockenen Räumen.
- ◆ Am Einbauort muss bauseitig eine frei zugängliche 230 V / 50 Hz Netzsteckdose vorhanden sein.
- ◆ Der Rollladen muss sich leichtgängig heben und senken lassen, er darf nicht klemmen.
- ◆ Die Montagefläche für den RolloTron Schwenkwickler Comfort muss eben sein.

## 7.2 Nicht bestimmungsgemäße Verwendung

Die Verwendung des RolloTron Schwenkwickler Comfort für andere als den zuvor genannten Anwendungsbereich ist nicht zulässig.



**Bei Verwendung des RolloTron Schwenkwickler Comfort im Außenbereich besteht Lebensgefahr durch Kurzschluss und Stromschlag.**

- ◆ Montieren und Betreiben Sie den RolloTron Schwenkwickler Comfort niemals im Außenbereich.

## i 8. Sicherheitshinweise zur Montage



**Eine schlechte Gurtbandführung kann das Gurtband zerstören und den RolloTron Schwenkwickler Comfort unnötig belasten.**

- ◆ Montieren Sie den Gurtwickler so, dass das Gurtband möglichst senkrecht in das Gerät einläuft, Sie vermeiden dadurch unnötige Reibung und Verschleiß.



**Bei falscher Montage können Sachschäden entstehen.**

- ◆ Während des Betriebes sind starke Kräfte wirksam, die eine sichere Montage auf einem festen Untergrund erfordern.

## i 8.1 Sie benötigen folgendes Werkzeug

- ◆ Schraubendreher (Kreuzschlitz)
- ◆ Schere
- ◆ Zollstock oder Maßband
- ◆ Stift
- ◆ Eine Bohrmaschine und einen 6 mm Steinbohrer, falls neue Montagelöcher gebohrt werden müssen.

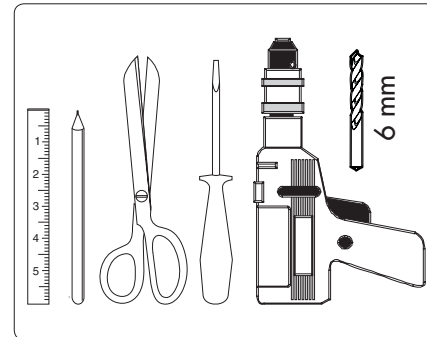

1. Maß nehmen. Prüfen Sie ob ausreichend Platz für den RolloTron Schwenkwickler Comfort vorhanden ist.
2. Bauen Sie den alten Gurtwickler aus, falls Sie eine bestehende Rollladenanlage umrüsten.
  - 2.1 Lassen Sie dazu den Rollladen ganz herunter, bis die Lamellen vollständig geschlossen sind.
  - 2.2 Bauen Sie den alten Gurtwickler aus und wickeln Sie das Gurtband ab.

**! VORSICHT!**

**Es besteht Verletzungsgefahr durch die vorgespannte Feder im alten Gurtwickler.**

- ◆ Die Federdose des alten Gurtwicklers kann beim Abnehmen unkontrolliert zurückschnellen.
- ◆ Halten Sie die Federdose beim Lösen des Gurtbandes gut fest und lassen Sie sie langsam zurückdrehen, bis die Federdose vollständig entspannt ist.

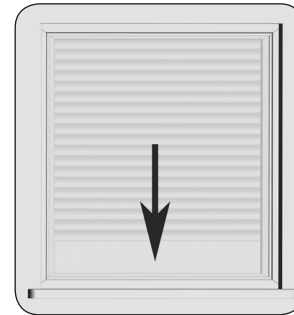

3. Das Gurtband vorbereiten.

3.1 Schneiden Sie das Gurtband ca. 20 cm unterhalb der Montageposition ab.

3.2 Schlagen Sie das Ende des Gurtbandes ca. 2 cm um und schneiden Sie in die Mitte einen kurzen Schlitz. So können Sie später das Band auf dem Wickelrad einhaken.

### Empfehlung

Das Gurtband muss möglichst gerade und leicht laufen. Montieren Sie bei schwergängigen Rollläden eine Umlenkrolle an den Gurtkasten, Sie vermeiden dadurch unnötige Reibung und Verschleiß am Gurtband.

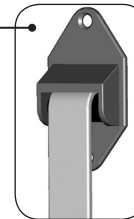
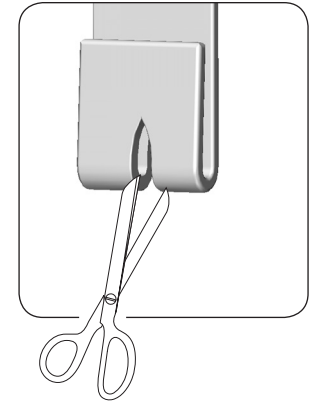
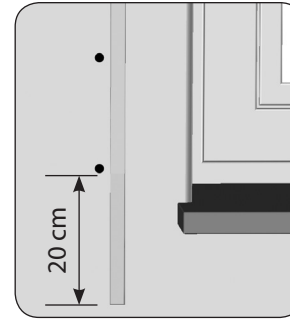

Zubehör, s. Seite 57.

### Hinweis zur Montage auf Fensterrahmen etc.



#### Schwache Fensterrahmen können ausbrechen.

- ◆ Prüfen Sie bei Montage auf Fensterrahmen deren Aufbau und Belastbarkeit. Gerade bei Montage auf Kunststoffkonstruktionen müssen die Befestigungsschrauben fest sitzen und dürfen sich während des Betriebes nicht lösen.
- ◆ Fragen Sie ggf. Ihren Fensterhersteller, bevor Sie den Gurtwickler auf einem Fensterrahmen aus Kunststoff befestigen.

### 1. Vorhandene Montagelöcher verwenden.

Zur Befestigung des Gurtwicklers benötigen Sie zwei Montagelöcher. In der Regel können Sie die vorhandenen Montagelöcher des alten Gurtwicklers verwenden, um die Wandhalterung festzuschrauben.

### 2. Neue Montagelöcher anzeichnen.

Halten Sie die Wandhalterung an die gewünschte Einbauposition und zeichnen Sie die beiden Montagelöcher neu an, falls Sie neue Montagelöcher bohren müssen.

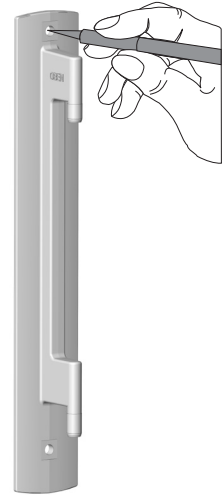

### 3. Montagelöcher bohren (nur bei Wandmontage erforderlich).

Bohren Sie die Montagelöcher mit einem 6 mm Steinbohrer und stecken Sie die beiliegenden Dübel in die Bohrlöcher.





Der Schriftzug "OBEN" auf der Wandhalterung markiert die richtige Montageposition.

4. Schrauben Sie den Wandhalterung seitenrichtig (OBEN) mit den beiliegenden Schrauben fest.



Verwenden Sie, je nach Montageuntergrund, den richtigen Schraubentyp, siehe Lieferumfang auf Seite 7.

- ◆ Wandmontage = 4 x 40 mm
- ◆ Montage am Fensterrahmen = 4,2 x 19 mm

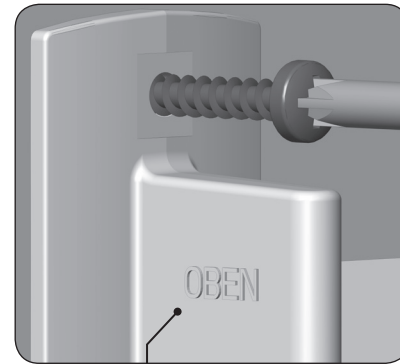
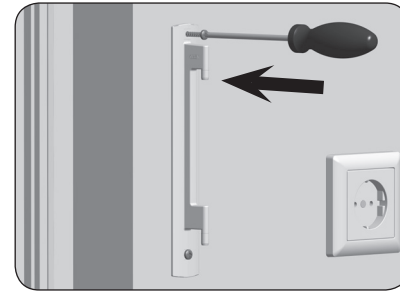

Markierung der richtigen Montageposition auf der Wandhalterung.

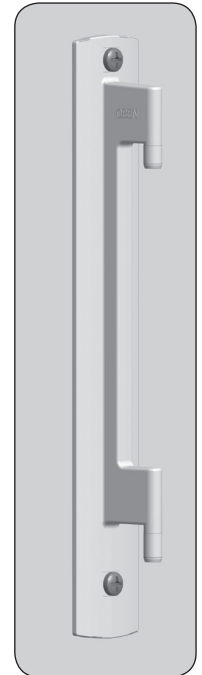

Richtige Montage der Wandhalterung.

1. Stecken Sie zuerst den Kleingerätestecker in den Netzanschluss des RolloTron Schwenkwickler Comfort und anschließend den Netzstecker in die Steckdose.

## **! VORSICHT!**

**Es besteht Verletzungsgefahr durch das Wickelrad.**

Fassen Sie nicht bei laufendem Motor in das Wickelradfach.

2.  Drücken Sie die Auf-Taste solange, bis der Befestigungshaken im Wickelradfach gut erreichbar ist.



Da noch keine Endpunkte eingestellt sind, bleibt der Antrieb stehen, sobald Sie die Taste loslassen.

3. Ziehen Sie den Netzstecker wieder aus der Steckdose.

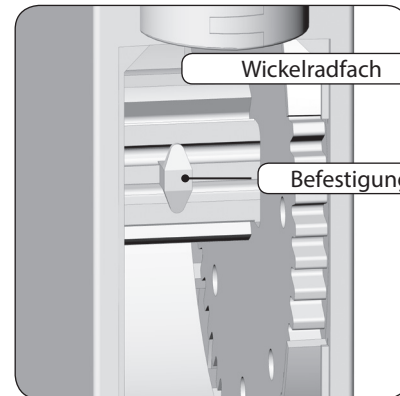
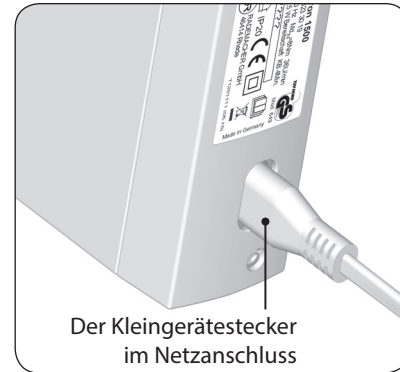

4. Führen Sie anschließend das Gurtband von oben in den RolloTron Schwenkwickler Comfort ein.  
Führen Sie das Gurtband wie in der Schnittdarstellung gezeigt durch das Gerät und schieben Sie es von unten über den Befestigungshaken.
5. Stecken Sie den Netzstecker erneut in die Steckdose.
6.  Drücken Sie die Auf-Taste solange, bis sich das Gurtband einmal ganz um das Wickelrad gewickelt hat.
7. Ziehen Sie das Gurtband beim Aufwickeln so stramm, dass sich die Umlenkrolle mitdreht.
8. Ziehen Sie den Netzstecker wieder aus der Steckdose.
9. Setzen Sie zum Schluss die beiliegende Wickelradfachabdeckung auf das Wickelradfach.

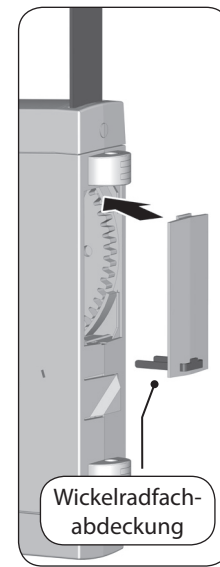
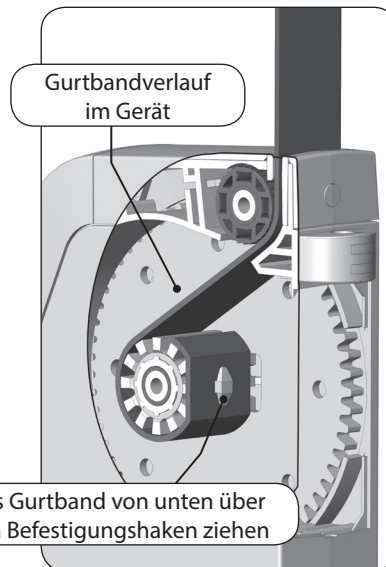
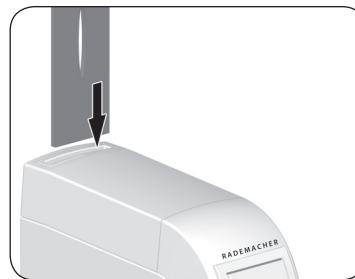

1. Schieben Sie den RolloTron Schwenkwickler Comfort von unten auf die Wandhalterung bis er einrastet. Der RolloTron Schwenkwickler Comfort kann sonst wieder herunterfallen.

**⚠️ WARNUNG!**

**Ein beschädigtes Anschlusskabel kann einen Kurzschluss verursachen.**

Achten Sie darauf, dass das Anschlusskabel bei der Montage nicht eingeklemmt und beschädigt wird.

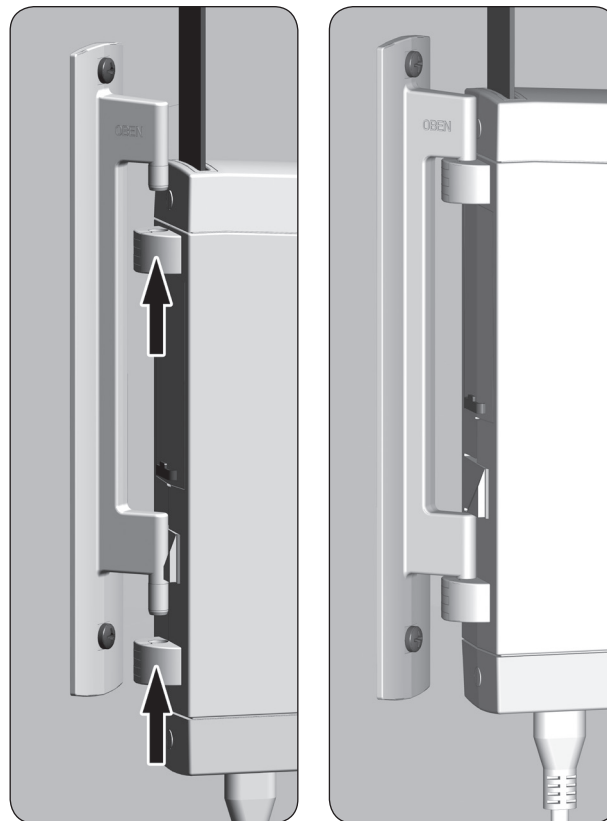

2. Den Lichtsensor montieren (nicht im Lieferumfang, s. Seite 57, Zubehör).
  - ◆ Stecken Sie die den Stecker des Lichtsensors in die vorgesehene Anschlussbuchse an der Unterseite des RolloTron Schwenkwickler Comfort.
  - ◆ Befestigen Sie anschließend den Lichtsensor mit dem Saugnapf an der Fensterscheibe.



Die Position des Lichtsensors an der Fensterscheibe legt fest, bis wohin sich der Rollladen bei Sonneneinfall schließen soll.

3. Stecken Sie den Netzstecker wieder in die 230 V / 50 Hz Netzsteckdose.



Lassen Sie die Abdeckblende für die Einstell-tasten solange geöffnet, bis alle Einstellung-en abgeschlossen sind.

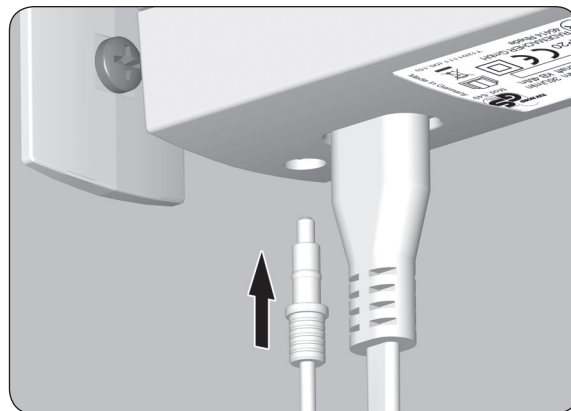

## i 13. Einführung zum Öffnen und Einstellen der Funktionen

DE

1. **M** Öffnen Sie das Hauptmenü.



Durch Drücken der Menü-Taste in der Normalanzeige, öffnet sich das Hauptmenü.

2. **+ / -** Wählen Sie das gewünschte Menü aus.



Das ausgewählte Menü wird durch ein blinkendes Symbol angezeigt.

3. **OK** Öffnen Sie das ausgewählte Menü durch Drücken der OK-Taste, s. Beispiel.



OFF blinkt.

4. **+ / -** Nehmen Sie die gewünschte Einstellung vor (z.B. On).



5. **OK** Durch Bestätigen der Einstellung gelangen Sie zurück zum Hauptmenü.



6. **M** Zurück zur Normalanzeige



Durch kurzes Tippen der Menü-Taste gelangt man immer einen Menüschritt zurück.

Bei einer Erstinbetriebnahme oder nach einem Software-reset (s. Seite 47) wird automatisch der Installationsassistent gestartet.

Mit Hilfe des Installationsassistenten werden Sie durch die ersten Grundeinstellungen geführt.



Nach einem Netzausfall wird der Installationsassistent ebenfalls zur Korrektur des Datums und der Uhrzeit gestartet.

### **Den Installationsassistenten neu starten**

Solange der Installationsassistent noch nicht beendet ist, kann er durch Drücken der Menü-Taste wieder neu gestartet werden.

### **Betriebsbereitschaft**

Der RolloTron Schwenkwickler Comfort ist nach dem Beenden des Installationsassistenten betriebsbereit.

Im Hauptmenü können Sie jederzeit Ihre Einstellungen verändern oder weitere Einstellungen vornehmen.

### **Wichtige Hinweise zur Einstellung der Endpunkte**

Damit der Rollladen oben und unten an der von Ihnen gewünschten Stelle stehenbleibt, müssen die Endpunkte eingestellt werden.

Sie müssen unbedingt beide Endpunkte einstellen, sonst kann es zu Funktionsstörungen kommen.



Ohne Endpunkteinstellung läuft der RolloTron Schwenkwickler Comfort nur solange, wie eine der beiden Bedientasten gedrückt wird.

Ohne Endpunkteinstellung bleiben die Automatikfunktionen gesperrt.

## i 14. Erstinbetriebnahme mit dem Installationsassistenten

1. Nach dem Einstecken der Netzsteckers erscheint der Installationsassistent.



Alle Symbole und Ziffern in der Anzeige blinken.

2.  Aktivieren Sie die Uhrzeiteinstellung.



3.  /  Stellen Sie die aktuelle Uhrzeit (Stunden: Minuten) ein und bestätigen Sie jede Einstellung.



4.  /  Stellen Sie das aktuelle Datum (Tag. Monat) ein und bestätigen Sie jede Einstellung.

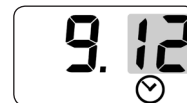

5.  /  Stellen Sie das aktuelle Jahr ein und bestätigen Sie die Einstellung.



6. Als nächstes müssen Sie den oberen Endpunkt einstellen, siehe nächste Seite.







## i 14. Erstinbetriebnahme mit dem Installationsassistenten



6. Stellen Sie den oberen Endpunkt ein.



- 6.1  Die Auf-Taste drücken und gedrückt halten.  
*Der Rollladen fährt hoch.*

- 6.2 Straffen Sie das Gurtband etwas, bis es durch das Rollladengewicht gespannt wird.

- 6.3  Die Auf-Taste loslassen, sobald der Rollladen die gewünschte Position für den oberen Endpunkt erreicht hat.  
*Der Rollladen stoppt.*

- 6.4  /  Falls nötig, können Sie den oberen Endpunkt noch einmal korrigieren.

- 6.5  Speichern Sie den oberen Endpunkt.

### ACHTUNG!

**Die falsche Einstellung des oberen Endpunktes kann zur Überlastung bzw. zur Zerstörung des RolloTron Schwenkwickler Comfort bzw. des Antriebs führen.**

- ◆ Stellen Sie den oberen Endpunkt nicht ganz bis zum Anschlag ein.
- ◆ Lassen Sie die Auf-Taste rechtzeitig los und fahren Sie nicht über den jeweiligen Endpunkt hinaus.

7. Als nächstes müssen Sie den unteren Endpunkt einstellen, siehe nächste Seite.

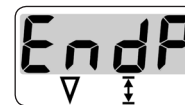

Achten Sie beim Einstellen des unteren Endpunktes darauf, dass das Gurtband beim Erreichen des Endpunktes nicht zu schlaff wird.

## i 14. Erstinbetriebnahme mit dem Installationsassistenten

DE

7. Stellen Sie den unteren Endpunkt ein.

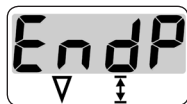

- 7.1  Die Ab-Taste drücken und gedrückt halten.

*Der Rollladen fährt herunter.*

- 7.2  Die Ab-Taste loslassen, sobald der Rollladen die gewünschte Position für den unteren Endpunkt erreicht hat.

*Der Rollladen stoppt.*

- 7.3  /  Falls nötig, können Sie den unteren Endpunkt noch einmal korrigieren.

- 7.4  Speichern Sie den unteren Endpunkt.



Nach einiger Zeit müssen Sie eventuell die Endpunkte neu einstellen, da es im laufenden Betrieb zu einer Verlängerung des Gurtbandes kommen kann, s. Seite 45.

8. Nach der letzten Einstellung erscheint die Normalanzeige.







*Der RolloTron Schwenkwickler Comfort ist jetzt betriebsbereit.*



## 15. Manuelle Bedienung

Die Bedienung von Hand ist in jeder Betriebsart möglich und hat Vorrang vor den programmierten Automatikfunktionen.

1.  Den Rollladen öffnen.  
Der Rollladen fährt nach einem kurzen Tastendruck bis zum oberen Endpunkt.
2.  oder  Den Rollladen zwischenzeitlich stoppen.
3.  Den Rollladen schließen.  
Der Rollladen fährt nach einem kurzen Tastendruck bis zum unteren Endpunkt.

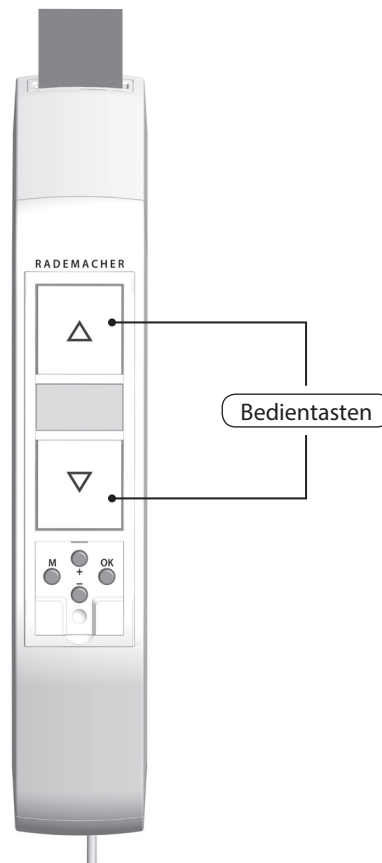

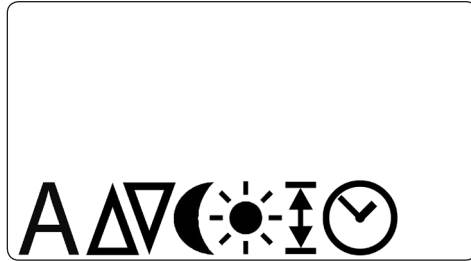

Im Hauptmenü können Sie alle Funktionen des RolloTron Schwenkwickler Comfort aufrufen und einstellen.



Im Hauptmenü ist keine manuelle Bedienung möglich.

- ◆ Während der Einstellungen werden keine automatischen Schaltbefehle ausgeführt.
- ◆ Erfolgt ca. 60 Sekunden lang keine Eingabe, wechselt die Anzeige automatisch wieder in die Normalanzeige.

### Funktionen im Hauptmenü

Pos.	Symbol	Beschreibung
1)	A	Automatikbetrieb
2)	△▽	Schaltzeiten (Öffnungs- /Schließzeit)
3)	☾	Abenddämmerungsautomatik (mit Lichtsensor)
4)	☀	Sonnenautomatik (mit Lichtsensor)
5)	↕	Endpunkteinstellung
6)	🕒	Uhrzeit und Datum

**Automatikbetrieb ein [On]**

- ◆ Alle zuvor eingestellten Automatikfunktionen sind aktiv.
- ◆ Auch im Automatikbetrieb ist eine manuelle Bedienung möglich.

**Automatikbetrieb aus [OFF]**

- ◆ Alle zuvor eingestellten Automatikfunktionen sind deaktiviert.
- ◆ In der Normalanzeige sind alle Automatiksymbole ausgeschaltet.

1. **M** Öffnen Sie das Hauptmenü.

2. **+** / **-** Wählen Sie den Automatikbetrieb aus und öffnen Sie das Menü.

**OK**



3. **+** / **-** Stellen Sie die gewünschte Funktion ein und bestätigen Sie die Einstellung.

**OK**



**On** = Automatik ein

**OFF** = Automatik aus

4. Nach der Bestätigung mit **[OK]** erscheint wieder das Hauptmenü.





## 16.2 Schaltzeiten (Öffnungs- und Schließzeiten) einstellen

DE

Damit sich Ihr Rollladen zu der von Ihnen gewünschten Zeit automatisch öffnet oder schließt, können Sie am RolloTron Schwenkwickler Comfort vier verschiedene Öffnungs- und Schließzeiten einstellen.

### Sie können folgende Schaltzeiten einstellen:

#### Gültig von Montag bis Freitag:

1 x Öffnungszeit [ $\triangle$ ] + 1 x Schließzeit [ $\nabla$ ]

#### Gültig für Samstag und Sonntag:

1 x Öffnungszeit [ $\triangle$ ] + 1 x Schließzeit [ $\nabla$ ]



Die verschiedenen Schaltzeiten werden automatisch nacheinander aufgerufen.

- ◆ Durch das Einstellen der Schaltzeiten wird automatisch der Automatikbetrieb eingeschaltet.

### Deaktivieren der Schaltzeiten [OFF]

Jede Schaltzeit lässt sich einzeln deaktivieren.

Beim Einstellen der Stunden erscheint zwischen 23:00 Uhr und 0:00 Uhr der Wert OFF in der Anzeige.

#### Beispiel:



OFF = Schaltzeit aus

1. **M** Öffnen Sie das Hauptmenü.

2. **+** / **-** Wählen Sie die Schaltzeiten aus und öffnen Sie das Menü.

**OK**







## 16.2 Schaltzeiten (Öffnungs- und Schließzeiten) einstellen

DE

### 3. Eine Öffnungszeit [△] für Montag bis Freitag einstellen:

- 3.1  /  Stellen Sie die gewünschte Öffnungszeit (Stunden:Minuten) ein und bestätigen Sie jede Einstellung.



OK



OK



### 4. Eine Schließzeit [▽] für Montag bis Freitag einstellen:

- 4.1  /  Stellen Sie die gewünschte Schließzeit (Stunden:Minuten) ein und bestätigen Sie jede Einstellung.

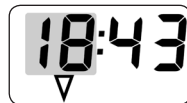

OK

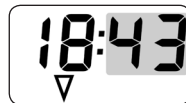

OK



### 5. Eine Öffnungszeit [△] und eine Schließzeit [▽] Samstag und Sonntag einstellen:

- 5.1  /  Stellen Sie die gewünschten Schaltzeiten wie in Pkt. 3.1 und Pkt. 4.1 gezeigt ein.

OK



OK



6. Nach der letzten Einstellung erscheint wieder das Hauptmenü.





## 16.3 Die Abenddämmerungsautomatik einstellen

DE

Die Abenddämmerungsautomatik bewirkt ein automatisches Schließen des Rollladens bis zum unteren Endpunkt.

### Abenddämmerungsautomatik mit angeschlossenem Lichtsensor

Bei Eintritt der Dämmerung senkt sich der Rollladen nach ca. 10 Sekunden bis zum unteren Endpunkt. Der Rollladen öffnet sich erst wieder bei Erreichen der eingestellten Öffnungszeit oder nach einem manuellen Auf-Befehl.

Der gewünschte Dämmerungsgrenzwert ist einstellbar.

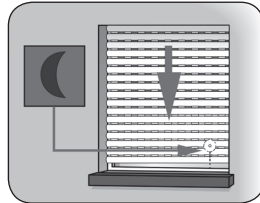

Die Abenddämmerungsautomatik wird nur einmal täglich ausgeführt.

- ◆ Beim Einstellen der Abenddämmerungsautomatik wird automatisch der Automatikbetrieb eingeschaltet.
- ◆ Montage des Lichtsensors, s. Seite 42, Sonnenautomatik.

1. **M** Öffnen Sie das Hauptmenü.

2. **+** / **-** Wählen Sie die Abenddämmerungsautomatik aus und öffnen Sie das Menü.

**OK**



3. **+** / **-** Schalten Sie die Abenddämmerungsautomatik ein und bestätigen Sie die Eingabe.

**OK**



**On** = Abenddämmerungsautomatik ein

**OFF** = Abenddämmerungsautomatik aus







## 16.3 Die Abenddämmerungsautomatik einstellen

DE

### 4. Den Dämmerungsgrenzwert einstellen:

- 4.1  /  Stellen Sie den gewünschten Grenzwert ein.

**IST-Wert**

Aktuell gemessene Helligkeit (z. B. 10).

„-“ = zu hell



**SOLL-Wert**

Einstellbarer Grenzwert

**01** = sehr dunkel, ca. 2 Lux

**15** = weniger dunkel, ca. 50 Lux

*Wird der Grenzwert durch die Dämmerung unterschritten, schließt sich der Rollladen.*

- 4.2  Zurück zum Hauptmenü.





## 16.4 Die Sonnenautomatik einstellen

Die Sonnenautomatik ermöglicht Ihnen, zusammen mit dem Lichtsensor, die Helligkeitsabhängige Steuerung Ihres Rollladens. Dazu wird der Lichtsensor mit einem Saugnapf an der Fensterscheibe befestigt und über einen Stecker mit dem RolloTron Schwenkwickler Comfort verbunden.

### Funktion der Sonnenautomatik

Automatisches Ab- und Auffahren nach Überschreiten eines eingestellten Grenzwertes. Die Endstellung des Rollladens ist durch die Position des Lichtsensors an der Fensterscheibe frei wählbar.



Beachten Sie das Sonnensymbol in der Normalanzeige.

- ◆ Bei aktiver Sonnenautomatik blinkt das Sonnensymbol in der Normalanzeige, sobald Sonne erkannt wird.
- ◆ Beim Einstellen der Sonnenautomatik wird automatisch der Automatikbetrieb eingeschaltet.



### Montagebeispiel

**Die Sonnenautomatik wird nach den folgenden Ereignissen beendet und gegebenenfalls neu gestartet:**

- ◆ Nach einer manuellen Betätigung.
- ◆ Nach der Ausführung einer Automatikfunktion.
- ◆ Nach Erreichen des oberen Endpunktes.



## 16.4 Die Sonnenautomatik einstellen

### Automatischer Tieflauf

Erkennt der Lichtsensor 10 Minuten lang ununterbrochen Sonne, senkt sich der Rollladen, bis sein Schatten den Lichtsensor bedeckt.

### Automatisches Freiziehen

Nach ca. 20 Minuten fährt der Rollladen automatisch ein Stück hoch, um den Sensor freizugeben. Bei weiterer Sonneneinstrahlung bleibt der Rollladen in dieser Position stehen. Fällt die Helligkeit unter den eingestellten Grenzwert, fährt er bis zum oberen Endpunkt zurück.



Bei wechselnden Wetterbedingungen können die zuvor genannten Verzögerungszeiten überschritten werden.

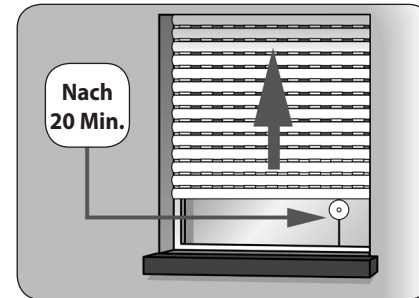
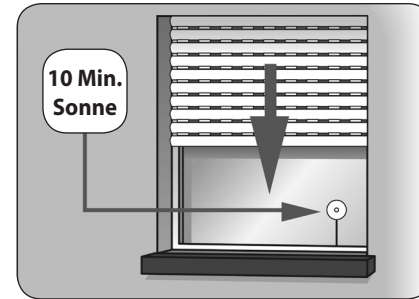



## 16.4 Die Sonnenautomatik einstellen

1. **M** Öffnen Sie das Hauptmenü.

2. **+** / **-** Wählen Sie die Sonnenautomatik aus und öffnen Sie das Menü.

**OK**



3. **+** / **-** Schalten Sie die Sonnenautomatik ein und bestätigen Sie dies.

**OK**

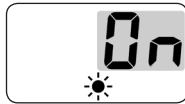

**On** = Sonnenautomatik ein

**OFF** = Sonnenautomatik aus

### 4. Den Sonnengrenzwert einstellen:

4.1 **+** / **-** Stellen Sie den gewünschten Grenzwert ein.

#### IST-Wert

Aktuell gemessene Helligkeit (z. B. 37).

„-“ = zu dunkel



#### SOLL-Wert

Einstellbarer Grenzwert

**31** = wenig Sonne, ca. 2000 Lux

**45** = viele Sonne, ca. 20000 Lux

4.2 **OK** Zurück zum Hauptmenü.





## 16.5 Endpunkte einstellen

1.  oder  Fahren Sie den Rollladen zuerst in die Mittelstellung.

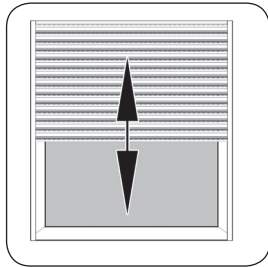

- 
2.  Öffnen Sie das Hauptmenü.

- 
3.  /  Wählen Sie die Endpunkte aus und öffnen Sie das Menü.



### Einstellreihenfolge

Den oberen Endpunkt einstellen,  
s. Seite 33.

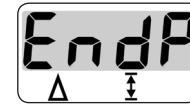

Den unteren Endpunkt einstellen,  
s. Seite 34.

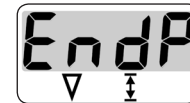



## 16.6 Uhrzeit und Datum einstellen

1. **M** Öffnen Sie das Hauptmenü.
2. **+** / **-** Wählen Sie Uhrzeit und Datum aus und öffnen Sie das Menü.

**OK**



### Einstellreihenfolge

Die Uhrzeit (Stunden:Minuten) einstellen, s. Seite 32.



Das Datum (Tag. Monat) einstellen, s. Seite 32.



Das Jahr einstellen, s. Seite 32.



Bei Bedarf können Sie alle Einstellungen löschen und den Auslieferungszustand des RolloTron Schwenkwickler Comfort wieder herstellen.

1. Entfernen Sie die Abdeckblende von den Einstelltasten.

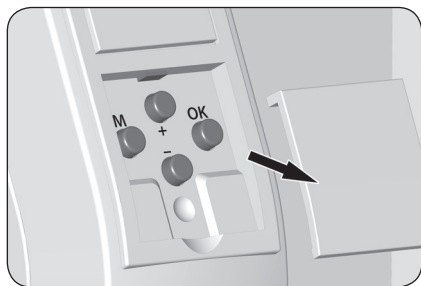

2. **M** + **OK** + **+** + **-**

Die vier Tasten gleichzeitig 4 Sekunden lang drücken.

3. Danach wird die Softwareversion des RolloTron Schwenkwickler Comfort angezeigt.



Beispiel

4. Nach vier Sekunden leuchten alle Symbole im Display auf.



5. Die Tasten loslassen, danach sind alle Einstellungen gelöscht und der Installationsassistent erscheint automatisch.



6. Beginnen Sie mit den Einstellungen im Installationsassistenten, s. Seite 31.

1. Entfernen Sie die Abdeckblende von den Einstellknöpfen.

2. **M** + **OK** + **+** + **-**

Alle Einstellungen löschen. Die Tasten gleichzeitig 4 Sekunden lang drücken.

3.  Den Rollladen vollständig schließen.

4.  Die Ab-Taste weiter drücken und halten.

5. Ziehen Sie dabei das Gurtband soweit wie möglich oben aus dem RolloTron Schwenkwickler Comfort heraus.

6.  Ziehen Sie den Netzstecker aus der Steckdose und den Kleingerätestecker vom RolloTron Schwenkwickler Comfort ab.

7. Drücken Sie die Montagesicherung auf der Rückseite ein und ziehen Sie den RolloTron Schwenkwickler Comfort von der Wandhalterung nach unten ab.

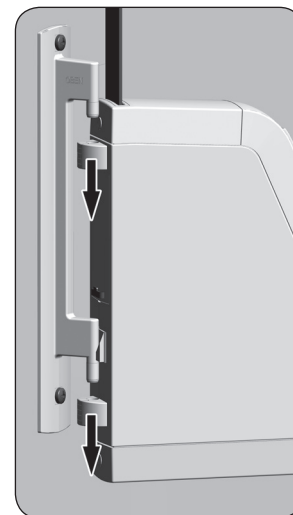
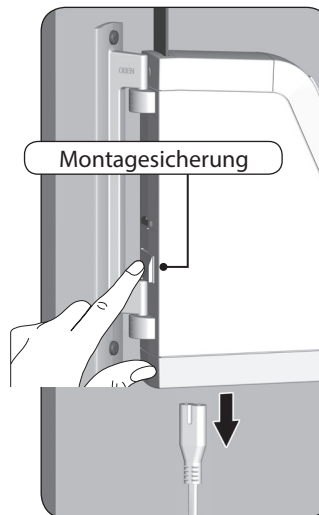
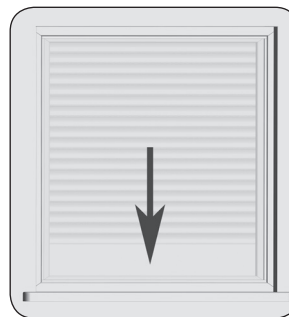



8. Entfernen Sie die Wickelradfachabdeckung und kontrollieren Sie die Position des Befestigungshakens.
9. Fahren Sie wenn nötig, den Befestigungshaken in eine leicht zugängliche Position.
- 9.1 Stecken Sie dazu noch einmal das Netzkabel in den RolloTron Schwenkwickler Comfort und in die Steckdose.

**! VORSICHT!**

**Es besteht Verletzungsgefahr durch das Wickelrad.**

- ◆ Fassen Sie nicht bei laufendem Motor in das Wickelradfach.
  - ◆ Ziehen Sie immer den Netzstecker, bevor Sie in das Wickelradfach fassen.
10. Ziehen Sie zum Schluss den Netzstecker wieder aus der Steckdose.
  11. Lösen Sie das Gurtband vom Befestigungshaken und ziehen Sie es vollständig oben aus dem RolloTron Schwenkwickler Comfort heraus.
  12. Schrauben Sie zuletzt die Wandhalterung ab.

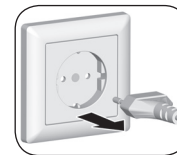
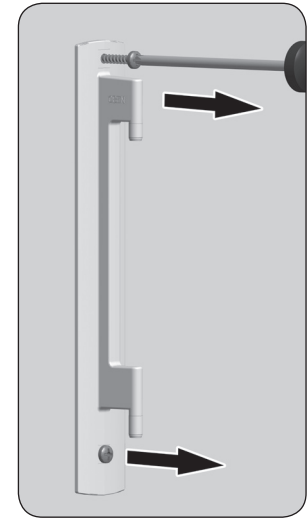
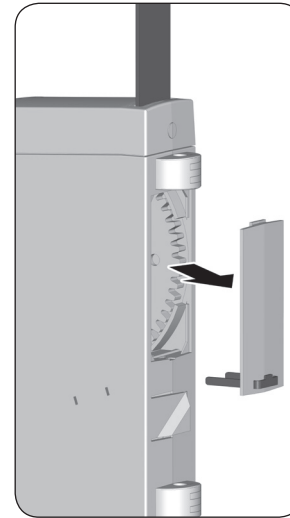

Sollte der RolloTron Schwenkwickler Comfort einmal ausfallen und der Motor nicht mehr laufen, können Sie mit Hilfe der Getriebeentriegelung das Gurtband vollständig aus dem Gurtwickler ziehen, ohne es zerschneiden zu müssen.

### ! WARNUNG!

**Es besteht Verletzungsgefahr, da der Rollladen ungebremst herunterfallen kann.**

- ◆ Sichern Sie den Rollladen gegen Herunterfallen, zum Beispiel durch Unterlegen.
- ◆ Halten Sie das Gurtband gut fest, damit der Rollladen nicht ungebremst herunterfällt.
- ◆ Lassen Sie sich beim Entriegeln von einer zweiten Person helfen.

1.

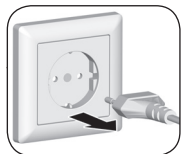

Ziehen Sie den Netzstecker aus der Steckdose.

2.

Drehen Sie die RolloTron Schwenkwickler Comfort vollständig zur Seite.

3.

Entriegeln Sie das Getriebe mit Hilfe der beiliegenden Entriegelungsklammer. Beim Drücken müssen Sie einen kleinen Widerstand überwinden.

4. Halten Sie die Entriegelungsklammer gedrückt und ziehen Sie anschließend das Gurtband soweit wie möglich aus dem RolloTron Schwenkwickler Comfort heraus.

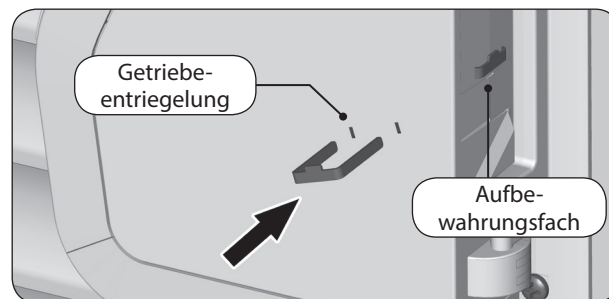

5. Entfernen Sie die Wickelradabdeckung. Lösen Sie das Gurtband vom Befestigungshaken und ziehen Sie es vollständig aus dem RolloTron Schwenkwickler Comfort.

6. Drücken Sie die Montagesicherung auf der Rückseite ein und ziehen Sie den RolloTron Schwenkwickler Comfort von der Wandhalterung nach unten ab.

7. Stecken Sie die Entriegelungsklammer wieder zurück in das Aufbewahrungsfach.

Störung	Mögliche Ursache / Lösung
... der RolloTron Schwenkwickler Comfort keine Funktion zeigt?	Überprüfen Sie die Stromversorgung inkl. Anschlusskabel und Anschlussstecker.
... der RolloTron Schwenkwickler Comfort zur eingestellten Schaltzeit nicht reagiert?	a) Eventuell hat es einen Netzausfall gegeben, s. Seite 14. Stellen Sie Uhrzeit und Datum mit Hilfe des Installationsassistenten neu ein, s. Seite 32.
	b) Eventuell ist der Automatikbetrieb deaktiviert. Schalten Sie den Automatikbetrieb ein, s. Seite 37.
... der Rollladen an den eingestellten Endpunkten nicht mehr stehen bleibt?	Möglicherweise haben sich die Endpunkte durch die Banddehnung verstellt. Stellen Sie die Endpunkte neu ein, s. Seite 45.
... der Rollladen stehen bleibt sobald die Bedientaste losgelassen wird?	Bei Erstinstallation oder nach einem Reset sind keine Endpunkte eingestellt. In diesen Fällen müssen Sie die Endpunkte mit Hilfe des Installationsassistenten einstellen, s. Seite 31.
... der RolloTron Schwenkwickler Comfort falsch herum läuft?	Möglicherweise ist das Gurtband falsch herum auf das Wickelrad aufgelegt, s. Seite 27.
... der Rollladen im Hochlauf plötzlich stehen bleibt?	a) Der Antrieb ist möglicherweise blockiert, z. B. durch Festfrieren des Rollladens oder andere Hindernisse.
	b) Eventuell ist der Rollladen nicht leichtgängig genug. Überprüfen Sie den Rollladen bzw. die Rollladenführung.
	c) Der Rollladen ist möglicherweise zu schwer. Die maximale Zugkraft des Gurtwicklers wurde überschritten, s. Seite 54.

Störung	Mögliche Ursache / Lösung
... der Rollladen im Tieflauf stehen bleibt?	<p>a) Der Rollladen ist eventuell auf ein Hindernis gelaufen. Fahren Sie den Rollladen wieder hoch und entfernen Sie das Hindernis.</p> <p>b) Die Lamellen haben sich verschoben. Fahren Sie wenn möglich den Rollladen wieder hoch und richten Sie die Lamellen aus.</p> <p>c) Der Rollladen schleift im Rollladenkasten oder am Fensterahmen durch fehlende Andruckrollen oder durch loses Dämmmaterial das den Rollladen verkeilt. Öffnen Sie den Rollladenkasten und beseitigen Sie den Fehler. Schmieren Sie schwergängige Stellen mit Gleitwachs ein.</p> <p>d) Der Rollladen ist möglicherweise zu leicht. Beschweren Sie den Rollladen indem Sie z. B. in die unterste Lamelle ein Flacheisen einschieben.</p>
... die Temperaturanzeige im Display erscheint und der RolloTron Schwenkwickler Comfort sich weder Auf- noch Abfahren lässt?	<p>Die max. Laufzeit des Antriebs wurde überschritten, s. Seite 15/18. Der Motor ist zu heiß, nach ca. 1 Stunde ist der Gurtwickler wieder voll betriebsbereit.</p>
... der RolloTron Schwenkwickler Comfort manuell oder automatisch nicht mehr ordnungsgemäß reagiert?	<p>Der RolloTron Schwenkwickler Comfort ist nicht mehr betriebsbereit. Führen Sie einen Software-Reset gemäß Seite 47 durch und testen Sie den RolloTron Schwenkwickler Comfort mit den Werkseinstellungen.</p>

### Wartung

---

 **VORSICHT!**

**Eine mangelhafte Wartung kann zur Gefährdung von Personen durch Beschädigung Ihres RolloTron Schwenkwickler Comfort und der Rollladenanlage führen.**

---

- ◆ Kontrollieren Sie bitte regelmäßig den RolloTron Schwenkwickler Comfort und alle Komponenten Ihrer Rollladenanlage auf Beschädigung.
  - Prüfen Sie den RolloTron Schwenkwickler Comfort regelmäßig auf korrekte Funktion.
  - Der Behang darf nicht beschädigt sein.
  - Das Gurtband darf nicht ausfransen.
  - Die Umlenkrolle am Rollladenkasten muss immer leichtgängig sein.
  - Der Wickelteller im Rollladenkasten muss fest und stabil sein. Er kann nach längerem Einsatz seine Festigkeit verlieren.
- ◆ Lassen Sie beschädigte Komponenten von einem Rollladenfachbetrieb austauschen.

### Pflege

---

Sie können den RolloTron Schwenkwickler Comfort mit einem angefeuchteten Tuch reinigen. Verwenden Sie bitte keine aggressiven oder scheuernden Reinigungsmittel.

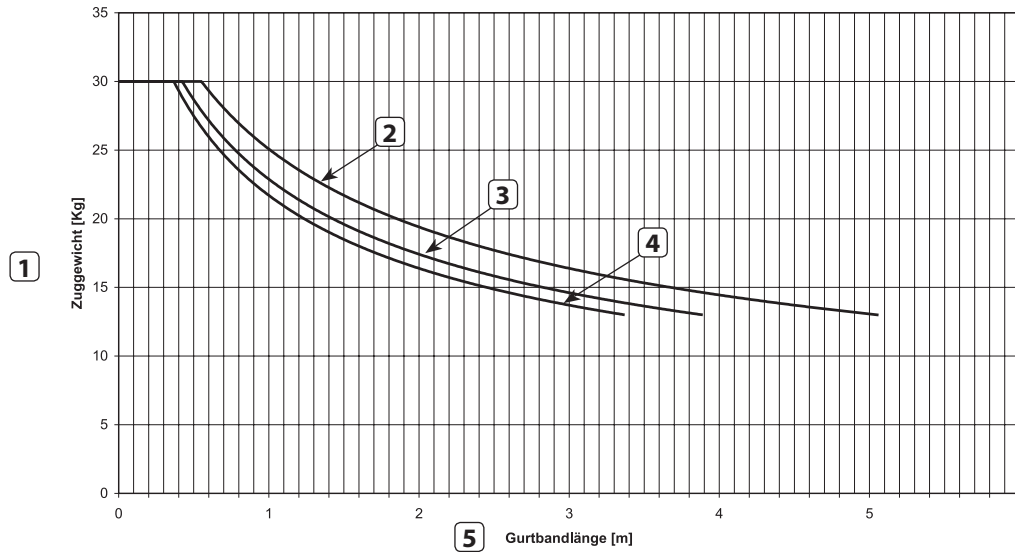

① Zuggewicht [Kg]

② Gurtbanddicke 1,0 mm

③ Gurtbanddicke 1,3 mm

④ Gurtbanddicke 1,5 mm

⑤ Gurtbandlänge [m]

Pos.	Beschreibung	Status / Einstellungen
1)	Automatikbetrieb	Ein
2)	Schaltzeiten (Öffnungs- /Schließzeit)	Ein
3)	Öffnungszeit (Montag bis Freitag)	7:00 Uhr
4)	Schließzeit (Montag bis Freitag)	20:00 Uhr
5)	Öffnungszeit (Samstag und Sonntag)	8:00 Uhr
6)	Schließzeit (Samstag und Sonntag)	22:00 Uhr
7)	Abenddämmerungsautomatik	OFF (Aus)
8)	Abenddämmerungsgrenzwert	07
9)	Sonnenautomatik	OFF (Aus)
10)	Sonnengrenzwert	43
11)	Uhrzeit / Datum	12:00 Uhr / 15.08.2015

Der elektrische Rollladen-Gurtwickler **RolloTron Schwenkwickler Comfort** (Art.-Nr.: 1623 30 19/1615 30 19) erfüllt die Anforderungen der geltenden europäischen und nationalen Richtlinien:



**2006/42/EG**  
**Maschinenrichtlinie**  
**2014/30/EU**  
**EMV-Richtlinie**

Die Konformität wurde nachgewiesen, die entsprechenden Erklärungen und Unterlagen sind beim Hersteller hinterlegt.

RADEMACHER Geräte-Elektronik GmbH  
Buschkamp 7  
46414 Rhede (Deutschland)



Zur Anpassung des RolloTron Schwenkwickler Comfort an die örtlichen Gegebenheiten steht Ihnen ein umfangreiches Zubehörsortiment zur Verfügung.

Informationen zum Zubehör finden Sie unter der folgenden Internetadresse:

[www.rademacher.de/zubehoer](http://www.rademacher.de/zubehoer)

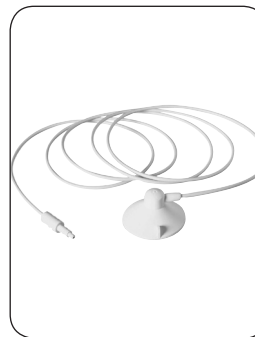

### Lichtsensor:

Art.-Nr.	Kabellänge
7000 00 88	0,75 m
7000 00 89	1,5 m
7000 00 90	3 m
7000 00 91	5 m
7000 00 92	10 m

RADEMACHER Geräte-Elektronik GmbH gibt eine 36-monatige Garantie für Neugeräte, die entsprechend der Einbauanleitung montiert wurden. Von der Garantie abgedeckt sind alle Konstruktionsfehler, Materialfehler und Fabrikationsfehler.

Ihre gesetzlichen Gewährleistungsansprüche bleiben von dieser Garantie unberührt.

### **Ausgenommen von der Garantie sind:**

- ◆ Fehlerhafter Einbau oder Installation
- ◆ Nichtbeachtung der Einbau- und Bedienungsanleitung
- ◆ Unsachgemäße Bedienung oder Beanspruchung
- ◆ Äußere Einwirkungen wie Stöße, Schläge oder Witterung
- ◆ Reparaturen und Abänderungen von dritten, nicht autorisierten Stellen
- ◆ Verwendung ungeeigneter Zubehörteile
- ◆ Schäden durch unzulässige Überspannungen (z. B. Blitzeinschlag)
- ◆ Funktionsstörungen durch Funkfrequenzüberlagerungen und sonstige Funkstörungen

Voraussetzung für die Garantie ist, dass das Neugerät bei einem unserer zugelassenen Fachhändler erworben wurde. Dies ist durch Vorlage einer Rechnungskopie nachzuweisen.

Innerhalb der Garantiezeit auftretende Mängel beseitigt RADEMACHER kostenlos entweder durch Reparatur oder durch Ersatz der betreffenden Teile oder durch Lieferung eines gleichwertigen oder neuen Ersatzgerätes. Durch Ersatzlieferung oder Reparatur aus Garantiegründen tritt keine generelle Verlängerung der ursprünglichen Garantiezeit ein.



## **RADEMACHER**

Geräte-Elektronik GmbH  
Buschkamp 7  
46414 Rhede (Deutschland)  
info@rademacher.de  
**www.rademacher.de**

Service:  
Hotline 01807 933-171\*  
Telefax +49 2872 933-253  
service@rademacher.de

\* 30 Sekunden kostenlos, danach 14 ct/Minute aus dem  
dt. Festnetz bzw. max. 42 ct/Minute aus dem dt. Mobilfunknetz.

**DE Elektrischer Rollladen-Gurtwickler RolloTron Schwenkwickler Comfort**  
Betriebs- und Montageanleitung.....1

**EN Electronic Roller Shutter Belt Winder RolloTron Swivel Winder Comfort**  
Operating and Assembly Manual.....61



Item No.:

RolloTron Swivel Winder Comfort 1500	1623 30 19
RolloTron Swivel Winder Comfort 1540 *	1615 30 19
* Mini belt	

With your purchase of a **RolloTron Swivel Winder Comfort**, you have chosen a quality product manufactured by RADEMACHER. Thank you for the trust you have placed in us.

This roller shutter belt winder has been designed to provide optimal convenience and operability as well as in terms of ensuring solidity and durability. Having applied uncompromising quality standards and thorough testing, we are proud to be able to present this innovative product to you.

It's brought to you by all the highly-qualified personnel here at RADEMACHER.



<b>i</b>	<b>Dear Customer, .....</b>	<b>62</b>		
<b>1.</b>	<b>These instructions.....</b>	<b>64</b>		
1.1	Application of this manual .....	64		
<b>2.</b>	<b>Hazard symbols .....</b>	<b>64</b>		
2.1	Levels of danger and signal words .....	65		
2.2	Symbols and depictions used .....	65		
2.3	Technical Term - Definition.....	66		
<b>3.</b>	<b>Included in delivery .....</b>	<b>67</b>		
<b>4.</b>	<b>Overview RolloTron Swivel Winder Comfort.....</b>	<b>68</b>		
4.1	Operating buttons.....	69		
4.2	The display and its symbols .....	70		
4.3	The standard display and the main menu.....	71		
<b>5.</b>	<b>Functional description .....</b>	<b>72</b>		
5.1	Description of the safety functions.....	73		
5.2	Conduct in the event of power failure .....	74		
<b>6.</b>	<b>Technical Specifications .....</b>	<b>75</b>		
6.1	Dimensions .....	76		
6.2	Permissible roller shutter belts .....	77		
<b>7.</b>	<b>Safety instructions .....</b>	<b>78</b>		
7.1	Intended use.....	79		
7.2	Improper use .....	80		
<b>8.</b>	<b>Safety instructions for the installation.....</b>	<b>81</b>		
8.1	You will require the following tools .....	81		
<b>9.</b>	<b>Preparation for installation .....</b>	<b>82</b>		
<b>10.</b>	<b>Mounting the wall bracket .....</b>	<b>84</b>		
<b>11.</b>	<b>Drawing in and fastening the belt .....</b>	<b>86</b>		
<b>12.</b>	<b>Mounting the RolloTron Swivel Winder Comfort .....</b>	<b>88</b>		
<b>13.</b>	<b>Introduction to opening and setting the functions .....</b>	<b>90</b>		
<b>14.</b>	<b>Initial commissioning with the help of the installation wizard.....</b>	<b>91</b>		
<b>15.</b>	<b>Manual operation.....</b>	<b>95</b>		
<b>16.</b>	<b>Description of the functions and setting options in the main menu .....</b>	<b>96</b>		
16.1	Switching automatic mode on/off .....	97		
16.2	Setting the switching times (opening and closing times).....	98		
16.3	Setting the automatic dusk function.....	100		
16.4	Setting the automatic solar function.....	102		
16.5	Setting the end points .....	105		
16.6	Set time and date.....	106		
<b>17.</b>	<b>Erase all settings, software reset.....</b>	<b>107</b>		
<b>18.</b>	<b>Removing the RolloTron Swivel Winder Comfort (e.g. in the event of a move).....</b>	<b>108</b>		
<b>19.</b>	<b>Removing the belt in the event of unit failure ...</b>	<b>110</b>		
<b>20.</b>	<b>What to do if... ? .....</b>	<b>111</b>		
<b>21.</b>	<b>Information about maintenance and care of your equipment.....</b>	<b>113</b>		
<b>22.</b>	<b>Tractive force diagram.....</b>	<b>114</b>		
<b>23.</b>	<b>Factory Settings.....</b>	<b>115</b>		
<b>24.</b>	<b>CE Mark and EC Declaration of Conformity.....</b>	<b>116</b>		
<b>25.</b>	<b>Accessories .....</b>	<b>117</b>		
<b>26.</b>	<b>Warranty conditions .....</b>	<b>118</b>		

## **i** 1. These instructions...

...describe how to install, connect the electrical system and operate your roller shutter belt winder RolloTron Swivel Winder Comfort.

### **i** 1.1 Application of this manual

- ◆ Before you begin, please read this manual through completely and follow all the safety instructions.
- ◆ This manual is a component of the product. Please store it in an easily accessible place.
- ◆ When passing the RolloTron Swivel Winder Comfort on to a third party, this manual must be passed on as well.
- ◆ Damage resulting from non-compliance with these instructions and safety instructions will void the guarantee. We shall assume no liability for any consequential damage.

## **i** 2. Hazard symbols

The following hazard symbols are used in this instruction manual:



**Danger of fatal electric shock**



**Danger area / dangerous situation**



**⚠ DANGER!**

This hazard will result in serious injury or death if not avoided.

**⚠ WARNING!**

This hazard may result in serious injury or death if not avoided.

**⚠ CAUTION!**

This hazard may result in minor or moderate injury if not avoided.

**⚠ ATTENTION!**

This hazard may lead to property damage.

## 2.2 Symbols and depictions used

Depiction	Description
1.	Steps to be taken
2.	
◆	Itemisation
(1) or a)	List
	Please read the respective manual



further useful information



Flashing menu icon and setting parameters have a grey background.



Information about opening the menu and setting the parameters can be found on page 90.

### DIN EN 13659

*"Shutters and external Venetian blinds - Performance requirements including safety."*

- ◆ This standard determines the performance requirements that externally attached shutters and blinds must fulfil. It also contains significant hazards with regard to the design, transportation, installation, operation and maintenance of these shutters and blinds.

#### Blinds

- ◆ Roller shutters

#### Obstacle detection

- ◆ If the roller shutters hit an obstacle in the DOWN (▽) direction, the RolloTron Swivel Winder Comfort is switched off, see page 73.

#### Overload cut-off

- ◆ If the drive jams in the UP (△) direction (for example, due to ice), the RolloTron Swivel Winder Comfort is switched off, see page 73.

#### End points

- ◆ An end point is defined and set for each running direction of the roller shutter. Once this point has been reached, the RolloTron Swivel Winder Comfort switches off and the roller shutter stops.

#### Running Time Limit - Transient Operation (KB)

- ◆ The RolloTron Swivel Winder Comfort is not designed for continuous operation. Transient operation defined the maximum permissible running time, see page 75 /78.



### 3. Included in delivery

EN

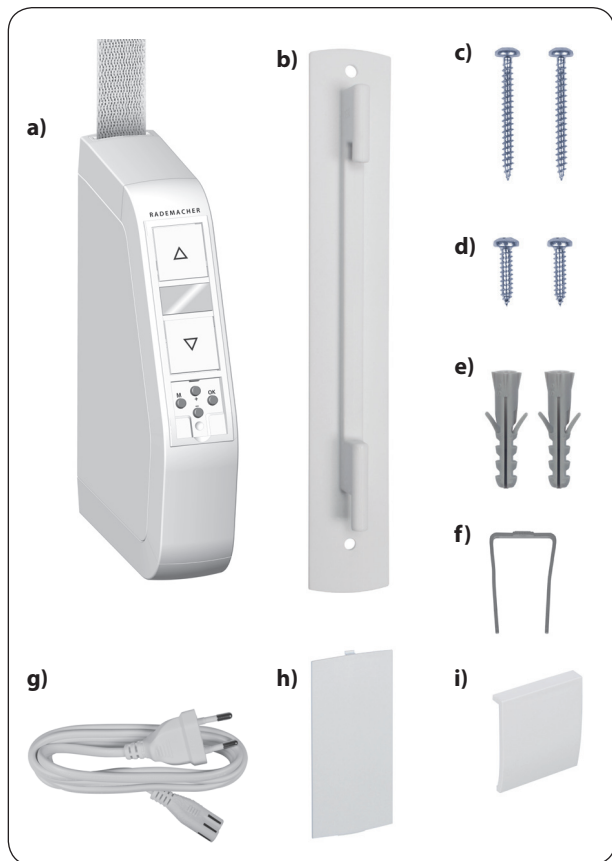

#### Included in delivery

- a) 1 x RolloTron Swivel Winder Comfort 1500 or  
1 x RolloTron Swivel Winder Comfort 1540
- b) 1 x Wall bracket
- c) 2 x Assembly screws (4 x 40 mm)
- d) 2 x Assembly screws (4.2 x 19 mm)
- e) 2 x Wall plugs (S6 x 30 mm)
- f) 1 x Disengaging bracket
- g) 1 x Connecting cable with Euro plug
- h) 1 x Reel compartment cover
- i) 1 x Cover plate
- j) 1 x Instruction manual (not illustrated)

#### After unpacking please check and compare...

the contents of the package with the above specified.

#### Check the details on the type plate

Check that the voltage / frequency on the type plate corresponds to the local mains conditions.



## 4. Overview RolloTron Swivel Winder Comfort

EN

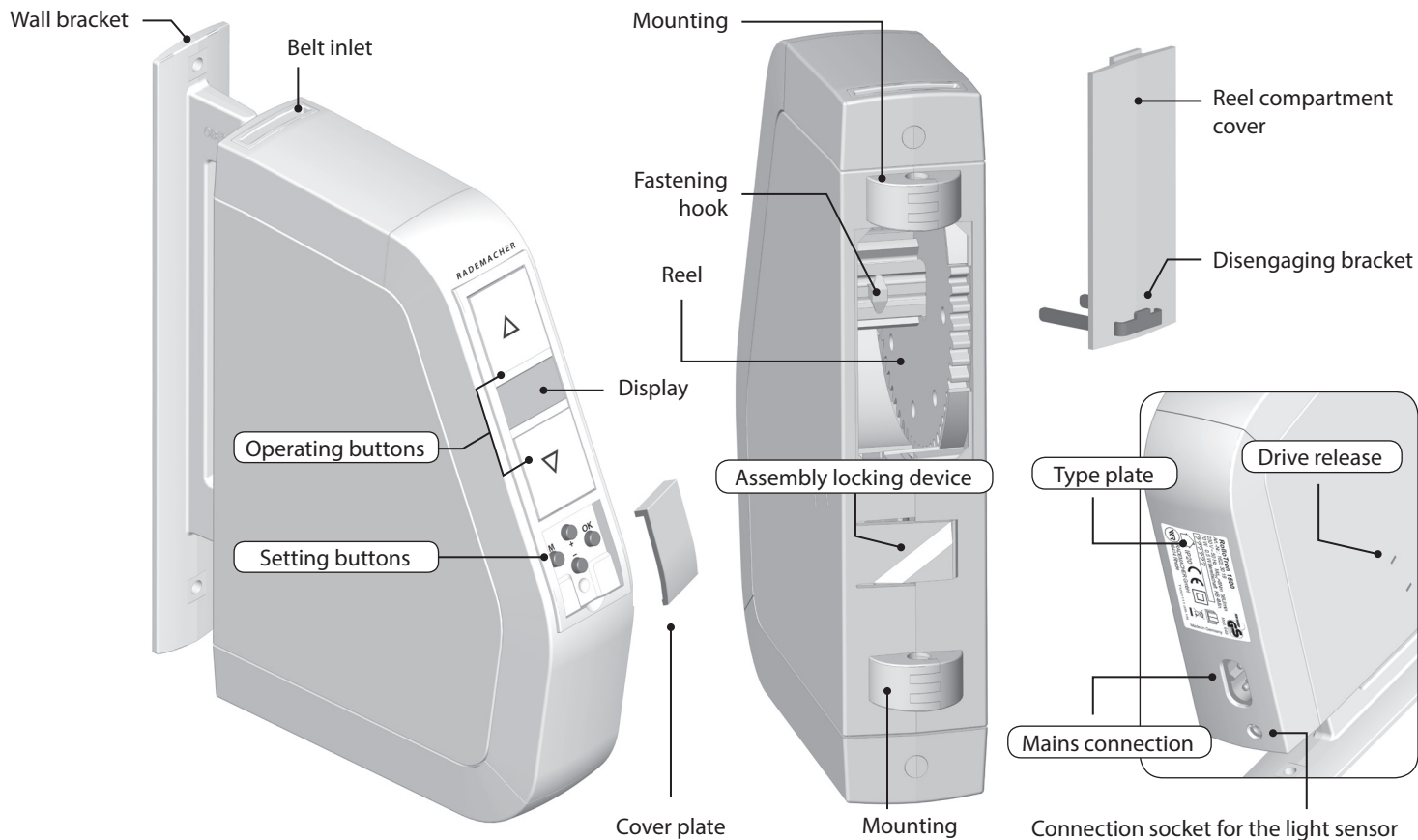

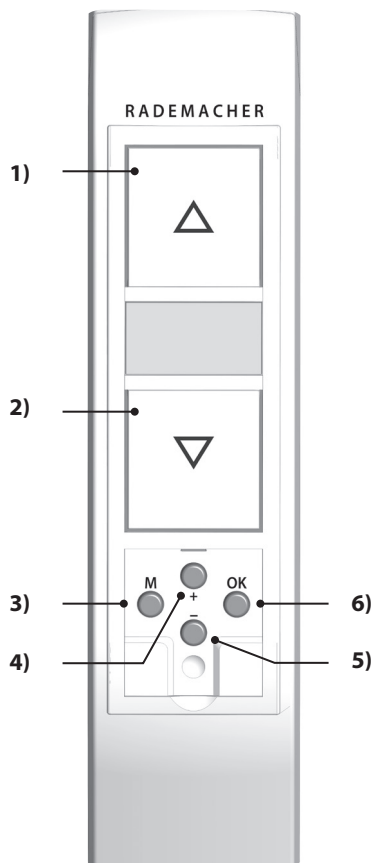

Pos.	Symbol	Description
1)		<b>Up / Stop button</b> <ul style="list-style-type: none"> <li>◆ The roller shutter travels upwards</li> <li>◆ The roller shutter stops</li> </ul>
2)		<b>Down / Stop button</b> <ul style="list-style-type: none"> <li>◆ The roller shutter travels downwards</li> <li>◆ The roller shutter stops</li> </ul>
3)		<b>Menu button</b> <ul style="list-style-type: none"> <li>◆ Call up the main menu</li> <li>◆ Back to previous menu or standard display</li> </ul>
4)		<b>Plus button / minus button</b> <ul style="list-style-type: none"> <li>◆ Selecting a menu in the main menu</li> <li>◆ Setting of parameters (more / less) <ul style="list-style-type: none"> <li>● short press = gradual setting</li> <li>● long press = fast setting</li> </ul> </li> <li>◆ Switch functions on / off</li> </ul>
5)		
6)		<b>OK button</b> <ul style="list-style-type: none"> <li>◆ Confirms and opens the selected menu</li> <li>◆ Confirm and save entry</li> <li>◆ Continue to next entry</li> </ul>

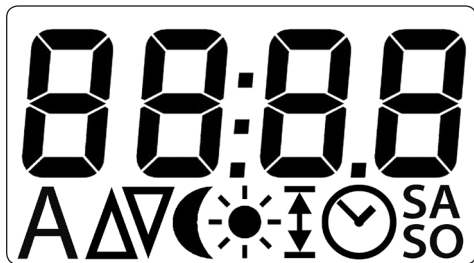

Pos.	Symbol	Description
1)	88:88	Time / setting parameters
2)	A	Switching automatic mode on/off
3)	△▽	Direction of travel - up / down
		Switching times (opening / closing time)
4)	☾	Automatic dusk function
5)	☀	Automatic solar function
6)	↑↓	Setting the end points
7)	🕒	Setting the time / date
8)	SA SO	Setting the weekend switching times

### The standard display (see example)



Displays the time, no automatic functions are active.



Displays the time and the activated automatic timer.



Manual operation is only possible from the standard display.

### The main menu



Enables display and selection of the individual functions and menus.



The selected menu flashes, e.g. the switching times.



Manual operation is not possible from the main menu.

- ◆ No automatic switching commands will be executed during the configuration process.
- ◆ If no button is pressed within 60 seconds, the display automatically changes back to the standard display.

The RolloTron Swivel Winder Comfort is an electric roller shutter belt winder designed for use inside. The unit is installed as a surface-mounted device.

The power supply is provided via the enclosed connecting cable with a mains plug and a small appliances plug.

### Features and control options:

- ◆ Installation wizard
- ◆ Manual operation
- ◆ Switching automatic mode on/off
- ◆ Four switching times, with a separate switching time for UP (△) and DOWN (▽) for:
  - Monday to Friday
  - Saturday and Sunday
- ◆ Automated solar function (with light sensor)
- ◆ Automatic dusk function (with light sensor)
- ◆ Automatic summer/winter time - changeover
- ◆ End point setting
- ◆ Permanent storage of the settings
- ◆ Obstacle detection
- ◆ Overload cut-off
- ◆ Resetting to the default factory settings (Reset)



### Obstacle detection

The movement of the belt is monitored. If the roller shutters hit an obstacle in the DOWN (▽) direction, the belt will stop moving and the RolloTron Swivel Winder Comfort is switched off.



Once the system has switched off, it is not possible to directly operate the drive in the same direction.

- ◆ First, run the belt winder back in the opposite direction and remove any possible obstacle.
- ◆ Then it is possible to operate the drive in the original direction again.



**There is a risk of injury if the obstacle detection is not working.**

- ◆ The belt must be wound on as evenly as possible to ensure safe and correct functioning of the obstacle detection function.
- ◆ Please ensure that the belt winds as straight and evenly as possible into the device during its subsequent cycle after the obstacle detection system has triggered.

### Overload cut-off

**The RolloTron Swivel Winder Comfort is equipped with an overload cut-off system.**

If the drive jams in the UP (△) direction (for example, due to ice), the RolloTron Swivel Winder Comfort is switched off.

- ◆ First remove the cause of the overload.
- ◆ Then the RolloTron Swivel Winder Comfort is fully operational again in both directions.

After a power failure the time flashes in the display and the installation wizard is active.

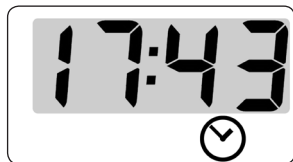

### Time and date after a power failure

The date and time stop with a power failure and need to be reset with the installation wizard, see page 92.

### Data retention following a power failure

All settings are permanently saved. The configured switching times are retained even following extended power failure.

### Power supply

Supply voltage:	230 V ~ / 50 Hz
Nominal power:	70 W
Consumption:	Standby: < 0.5 W

### Mechanical capacity

Nominal torque:	8 Nm
Maximum speed:	36 rpm
Maximum tractive force:	30 kg, see page 114 / Tractive force diagram
End tractive force:	13 kg

### Operating conditions

Transient operation (KB):	4 minutes (maximum running time)
Protection class:	II
Protection type:	IP20 (only for use in dry rooms)
Setting ranges:	
- Automatic solar function	2,000 to 20,000 Lux
- Automatic dusk control	2 to 5 Lux

### Operating conditions

Number of switching times:	4 (up and down)
Mains connecting cable:	2 x 0.75 mm <sup>2</sup> (H03VVH2-F)
Permissible ambient temperature:	0 °C to +40°C
Sound pressure level (LpA):	≤ 70 dB(A)



## 6.1 Dimensions

RolloTron Swivel Winder Comfort  
Item No.: 1623 30 19 / 1615 30 19

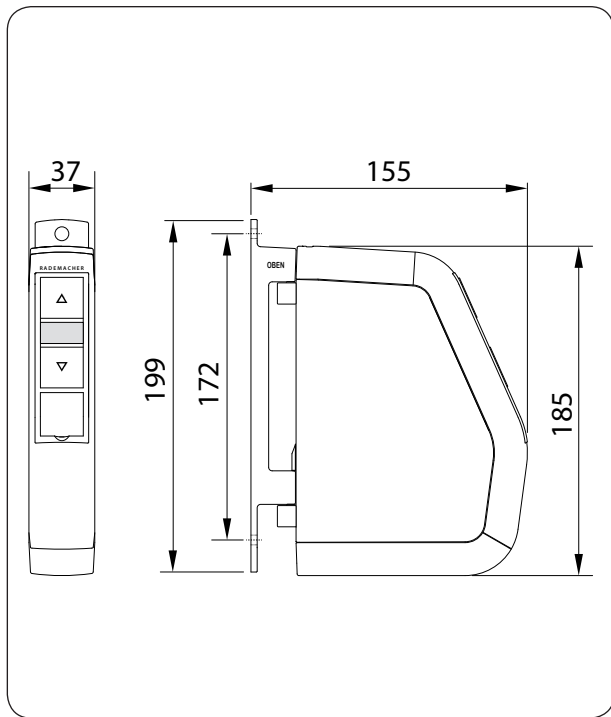

All dimensions in mm

 **ATTENTION!**

**The RolloTron Swivel Winder Comfort may be damaged if excessively long belts are used.**

Only use belts of the permissible lengths.



The specifications are intended for guidance only and apply to an ideal installation situation.

The actual values may vary due to local conditions.

**Table 1: Permissible roller shutter belts**

RolloTron Swivel Winder: Item No.:		Comfort (Mini-belt) 1615 30 19	Comfort 1623 30 19
Belt width:	Belt thickness	Maximum belt length	
15 mm (Mini-belt)	1.0 mm	5 m	
23 mm (Standard belt)	1.0 mm		5 m
	1.3 mm		4 m
	1.5 mm		3.4 m

**Table 2: Permissible shutter surface area (m<sup>2</sup>)**

Roller shutter type:	Weight/m <sup>2</sup>	Permissible shutter surface area (m <sup>2</sup> )	
Plastic roller shutters	(4.5 kg/m <sup>2</sup> )	Approx. 5 m <sup>2</sup>	Approx. 5 m <sup>2</sup>
Aluminium and wooden roller shutters	(10.0 kg/m <sup>2</sup> )	Approx. 2.5 m <sup>2</sup>	Approx. 2.5 m <sup>2</sup>



**The use of defective equipment can lead to personal injury and damage to property (electric shocks, short circuiting).**

- ◆ Never use defective or damaged equipment.
- ◆ Check the RolloTron Swivel Winder Comfort and the provided mains cable beforehand for damage.
- ◆ Should you discover damage to the equipment, please consult our customer service department (see page 120).



**Incorrect use leads to an increased risk of injury.**

- ◆ Train all personnel to use the RolloTron Swivel Winder Comfort safely.
- ◆ This device may be used by children from 8 years of age upwards as well as by persons with reduced physical, sensory or mental capacities or with lack of experience and knowledge if they are supervised or have been instructed on how to use the device safely and if they understand what dangers may result from this.
- ◆ Children must not play with the device. Cleaning and user maintenance may not be carried out by children without supervision.

- ◆ Watch the moving roller shutters whilst carrying out the settings and during normal operation, and keep other people away from the area to avoid injury in the event the shutters suddenly slip.
- ◆ Carry out all cleaning work on the roller shutters whilst the device is disconnected from the mains power.

**The mains socket and plug must be easily accessible at all times.**



**Exceeding the maximum permissible running time (KB) may overload and damage the RolloTron Swivel Winder Comfort.**

- ◆ The maximum permissible running time for a cycle may not be exceeded when the equipment is in operation. For this reason, the RolloTron Swivel Winder Comfort has an automatic **running time limit (KB)** of four minutes.
- ◆ If the running time limit is triggered then the following error message will appear





## 7. Safety instructions

EN

- ◆ If the running time limit is triggered, then the RolloTron Swivel Winder Comfort must be left for at least 12 minutes to cool down.



During the cooling period the RolloTron Swivel Winder Comfort may not be used and the temperature is displayed for as long as is necessary.

- ◆ Full operational availability is re-established after approx. one hour.

According to DIN EN 13659, it is necessary to determine that the movement conditions for the shutters are maintained in accordance with EN 12045.

- ◆ The displacement must be of at least 40 mm on the lower edge in the rolled-out position with a force of 150 N in the upwards direction.
- ◆ In doing so, it must be ensured that the extending speed of the shutters for the final 0.4 m is less than 0.15 m/s.



### 7.1 Intended use

Only use the RolloTron Swivel Winder Comfort for opening and closing roller shutters with a permissible belt.



Mechanical locks of any kind are not suitable for automated operation with this device.

#### **Only use original spare parts from RADEMACHER**

- ◆ By doing so, you avoid risk of malfunctions and damage to your RolloTron Swivel Winder Comfort.
- ◆ As the manufacturer, we provide no guarantee for the use of third-party components and accept no liability for consequential damage resulting from such.
- ◆ All repairs to the RolloTron Swivel Winder Comfort must be undertaken by authorised customer service personnel.



## 7.1 Intended use

### Operating conditions

- ◆ Only operate the RolloTron Swivel Winder Comfort in dry rooms.
- ◆ An easily accessible 230 V/50 Hz mains socket must be available at the installation site.
- ◆ The roller shutters must run up and down smoothly and should not stick.
- ◆ The mounting surface for the RolloTron Swivel Winder Comfort must be flat.



## 7.2 Improper use

Using the RolloTron Swivel Winder Comfort for purposes other than previously mentioned is impermissible.



**There is a risk to life caused through short circuiting and electric shocks if the RolloTron Swivel Winder Comfort is used outside.**

- ◆ Never install or operate the RolloTron Swivel Winder Comfort outside.



## i 8. Safety instructions for the installation



**Poor routing of the belt can cause the belt to fail and leads to unnecessary loads on the RolloTron Swivel Winder Comfort.**

- ◆ Install the belt winder so that the belt runs as straight as possible into the device, in order to avoid unnecessary friction and wear.



**Incorrect installation can lead to property damage.**

- ◆ Strong forces are exerted during operation of the system which require secure installation on a firm base.

## i 8.1 You will require the following tools

- ◆ Screwdriver (cross recessed head)
- ◆ Scissors
- ◆ Carpenter's gauge or measuring tape
- ◆ Pen
- ◆ A drilling machine and a 6 mm masonry drill, if new mounting holes need to be drilled.

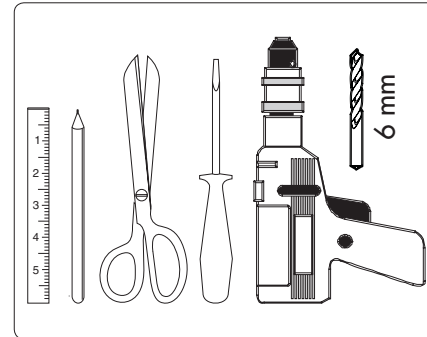

1. Take measurements. Check that there is sufficient space for the RolloTron Swivel Winder Comfort.
2. Remove the old belt winder, if you are carrying out a conversion to an existing roller shutter system.
  - 2.1 Let the roller shutter move fully down, until the slats are completely closed.
  - 2.2 Remove the old belt winder and unreel the belt.

**⚠ CAUTION!**

**There is a risk of injury from the pre-tensioned springs on the old belt winder.**

- ◆ The spring unit of the old belt winder may suddenly recoil when it is removed.
- ◆ Hold the spring unit firmly when loosening the belt and allow it to recoil slowly until the spring unit has completely unwound.

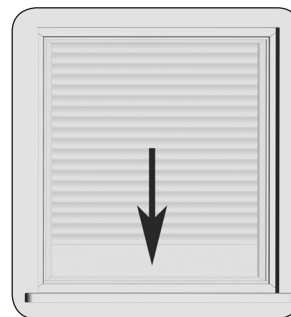

## **i** 9. Preparation for installation

EN

3. Prepare the belt.

3.1 Cut the belt off approx. 20 cm under the mounting position.

3.2 Fold the end of the belt over by approx. 2 cm and cut a short slit in the centre. This enables you to subsequently hook the belt onto the reel.

### **Recommendation**

The belt must run as straight and freely as possible. For stiff roller shutters, mount a deflection roller on the belt box. This helps to prevent unnecessary friction and wear to the belt.

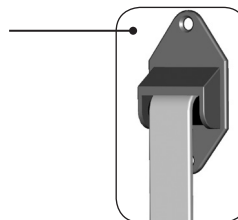
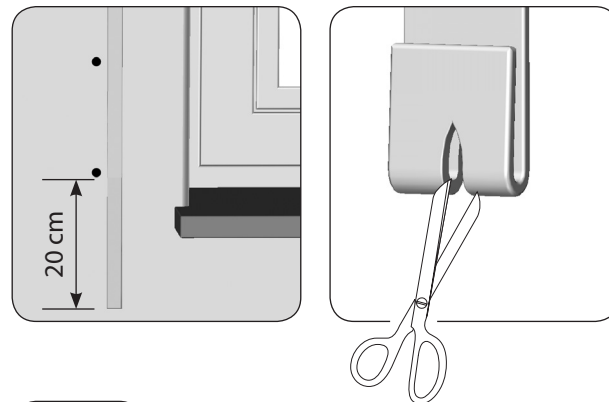

Accessories, see page 117.

### Note for mounting on window frames, etc.



#### Weak window frames may break.

- ◆ When mounting on window frames, please check their structure and load capacity. Especially when mounting onto designs made of synthetic materials, the fastening screws must be screwed tight and must not loosen during operation.
- ◆ If required, ask your window manufacturer before fastening the belt winder onto a window frame made of synthetic materials.

#### 1. Use the provided mounting holes.

Two mounting holes are required to fasten the belt winder. Generally, it is possible to use the existing mounting holes of the old belt winder to screw the wall brackets in place.

#### 2. Draw on the new mounting holes.

Hold the wall bracket onto the desired installation position and draw on both mounting holes if new mounting holes need to be drilled.

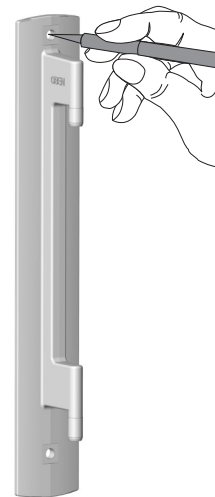

#### 3. Drill mounting holes (only required for wall mounting).

Drill the mounting holes with a 6 mm masonry drilling machine and place the provided wall plugs into the drilled holes.

## **i** 10. Mounting the wall bracket

EN



The letterings "TOP and OBEN" on the wall bracket indicates the correct mounting position.

4. Screw on the wall bracket with the screws provided and ensure that the right side is facing upwards (TOP/OBEN).



Use the correct type of screw depending on the mounting surface, see the 'included in delivery' section on page 67.

- ◆ Wall mounting = 4 x 40 mm
- ◆ Mounting onto window frame = 4.2 x 19 mm

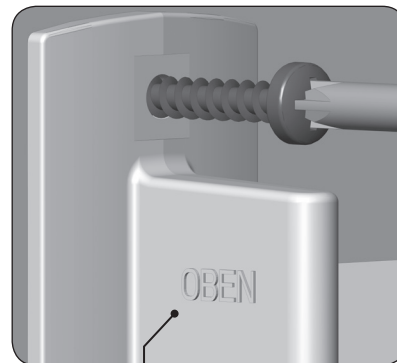
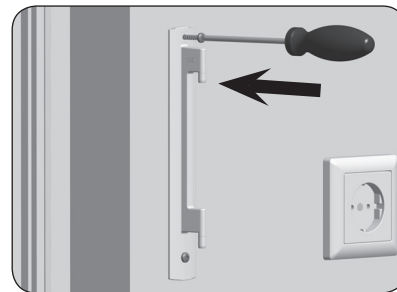

Indication of the correct mounting position on the wall bracket.

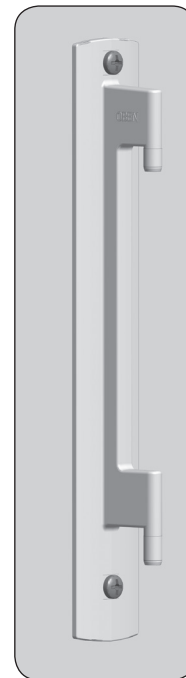

Correct mounting of the wall bracket.

## **i** 11. Drawing in and fastening the belt

EN

1. First, plug in the small appliances plug into the mains connection of the RolloTron Swivel Winder Comfort and subsequently the mains plug into the socket.

### **⚠ CAUTION!**

**There is a risk of injury from the reel.**

Never reach into the reel compartment when the motor is running.

2. **⚠** Press the Up button until the fastening hook are easily accessible in the reel compartment.



As no end points have been set yet, the drive will stop as soon as you release the button.

3. Remove the mains plug again from the socket.

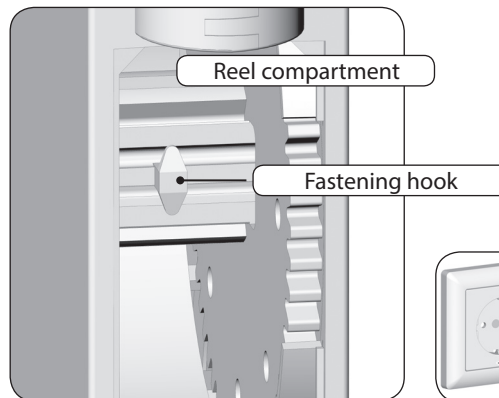
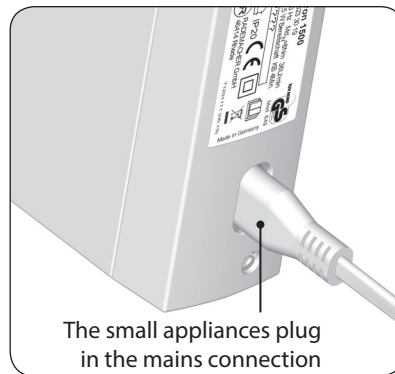

4. Next, draw-in the belt into the RolloTron Swivel Winder Comfort from the top.  
Feed the belt into the device, as shown in the image, and slide it over the fastening hook from below.
5. Re-insert the mains plug into the socket.
6.  Press the up button until the belt has fully wound once around the reel.
7. Pull the belt tight when winding, so that the deflection roller turns at the same time.
8. Remove the mains plug again from the socket.
9. Finally, place the provided reel compartment cover onto the reel compartment.

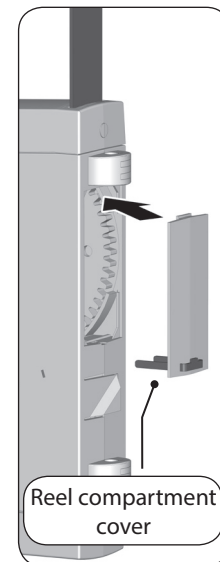
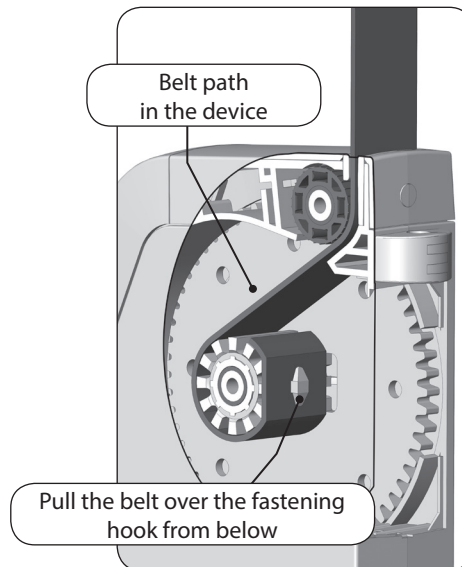
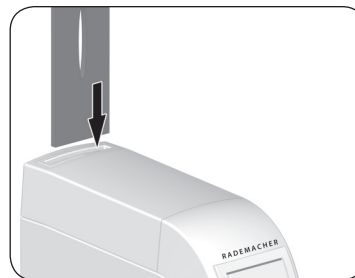



## 12. Mounting the RolloTron Swivel Winder Comfort

EN

1. Slide the RolloTron Swivel Winder Comfort onto the wall bracket from below until it engages.  
The RolloTron Swivel Winder Comfort may fall off again otherwise.

 **WARNING!**

**A damaged connecting cable may cause a short circuit.**

Ensure that the connecting cable is not pinched or damaged during the mounting process.

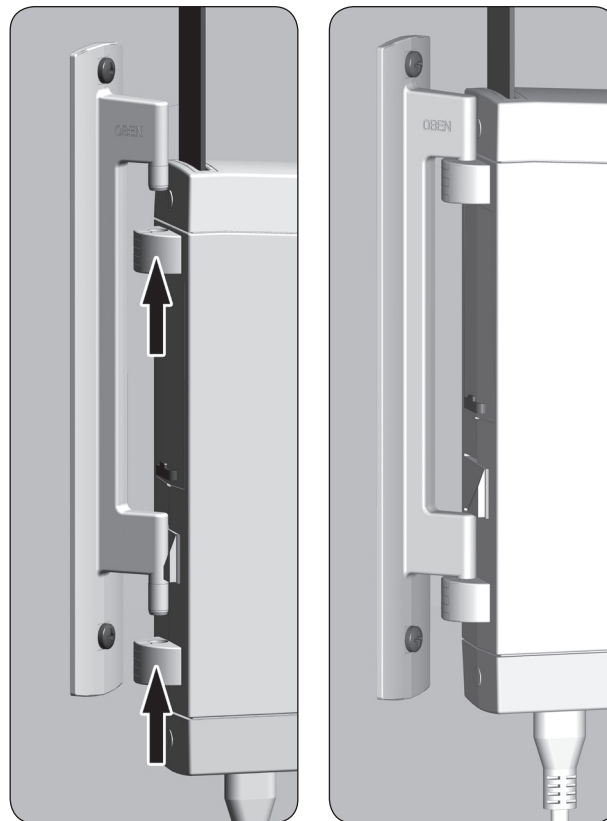



2. Mount the light sensor (not included, see page 117, Accessories).
  - ◆ Insert the light sensor plug into the designated connection socket at the bottom of the RolloTron Swivel Winder Comfort.
  - ◆ Subsequently secure the light sensor to the window pane using the suction cup.



The position of the light sensor on the window pane determines the point at which the roller shutters will close to in the event of sunlight.

3. Re-insert the mains plug into the 230 V / 50 Hz socket.



Leave the bottom cover plate of the setting buttons open until all settings have been carried out.

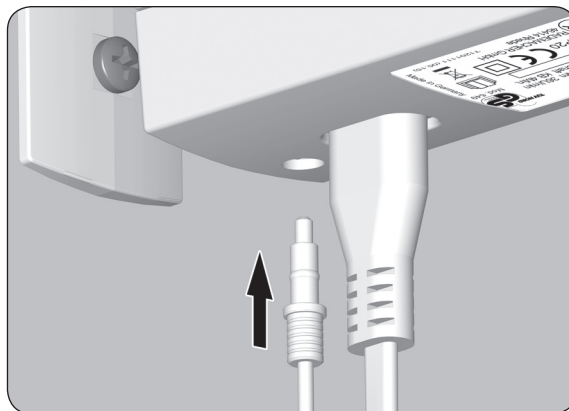

## i 13. Introduction to opening and setting the functions

EN

1. **M** Open the main menu.



*Pressing the menu button in the standard display causes the main menu to open.*

2. **+** / **-** Select the desired menu.



*The selected menu is indicated by a flashing icon.*

3. **OK** Open the menu by pressing the OK button, see example.



*OFF flashes.*

4. **+** / **-** Select the desired setting (e.g. On).



5. **OK** By confirming the setting you will return to the main menu.



6. **M** Back to the normal display



Briefly pressing the menu button causes the display to go back one menu step.

## **i** 14. Initial commissioning with the help of the installation wizard

The wizard automatically guides you through the configuration process for initial commissioning or after a software reset (see page 107).

With the help of the installation wizard you will be guided through the first basic settings.



Following power failure, the installation wizard will be started with the resetting of the date and time.

### **Restart the installation wizard**

As long as the installation wizard is still running, it can be restarted by pressing the menu button.

### **Readiness for operation**

The RolloTron Swivel Winder Comfort is ready for use as soon as the installation wizard has finished.

In the main menu you can change your settings at any time, or add additional settings.

### **Additional information about configuring the end points**

The end points must be configured for the roller shutters to stop at the desired upper and lower positions.

It is imperative that both end points are configured, otherwise malfunctions may occur.



If the RolloTron Swivel Winder Comfort is operated without an end point setting, the drive will continue to run as long as one of the two control buttons is actuated.

The automatic functions remain blocked until the end point setting is configured.

## i 14. Initial commissioning with the help of the installation wizard

EN

1. The installation wizard appears as soon as the plug is plugged into the socket.



All icons and digits in the display will flash.

2. **OK** Activate the time setting function.



3. **+** / **-** Set the current time (hours:minutes) and confirm each entry.

**OK**

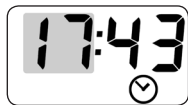

**OK**



4. **+** / **-** Set the current date (day.month) and confirm each entry.

**OK**



**OK**

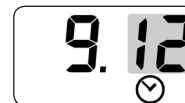

5. **+** / **-** Set the current year and confirm the entry.

**OK**



6. Next, the upper end point must be set, see the next page.

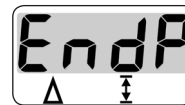

## i 14. Initial commissioning with the help of the installation wizard

EN

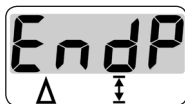

6. Set the upper end point.



- 6.1  Press and hold the Up button.  
*The roller shutter travels up.*

- 6.2 Tighten the belt slightly, until it is tensioned by the weight of the roller shutters.

- 6.3  Release the Up button, as soon as the roller shutter reaches the desired position for the upper end point.  
*The roller shutter stops.*

- 6.4  /  If necessary, the upper end point can be corrected once more.

- 6.5  Save the upper end point.

### ATTENTION!

**Setting the wrong upper end point may lead to overload or damage the RolloTron Swivel Winder Comfort or the drive.**

- ◆ Do not set the upper end point right up to the limit stop.
- ◆ Release the Up button promptly and never allow it to extend beyond the respective end point.

7. Next the lower end point must be set, see the next page.

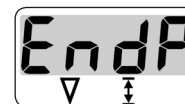



Please ensure that the belt is not excessively slack when reaching the lower end point.

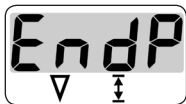

## **i** 14. Initial commissioning with the help of the installation wizard

7. Set the lower end point.



7.1  Press and hold the Down button.  
*The roller shutter travels down.*

7.2  Release the Down button, as soon as the roller shutter reaches the desired position for the lower end point.  
*The roller shutter stops.*

7.3  /  If necessary, the lower end point can be corrected once more.

7.4  Save the lower end point.



After a period of time it may be necessary to reconfigure the end points as the belt may elongate during the process of operation, see page 105.

8. The standard display is shown as soon as the final setting is confirmed.







*The RolloTron Swivel Winder Comfort is now ready for operation.*



## 15. Manual operation

Manual operation is possible in any of the modes and has priority over the programmed automatic functions.

1.  Open the roller shutters.  
By briefly pressing the button, the roller shutters will move to the upper end point.
2.  or  Stop the shutters in the interim.
3.  Close the roller shutters.  
By briefly pressing the button, the roller shutters will move to the lower end point.

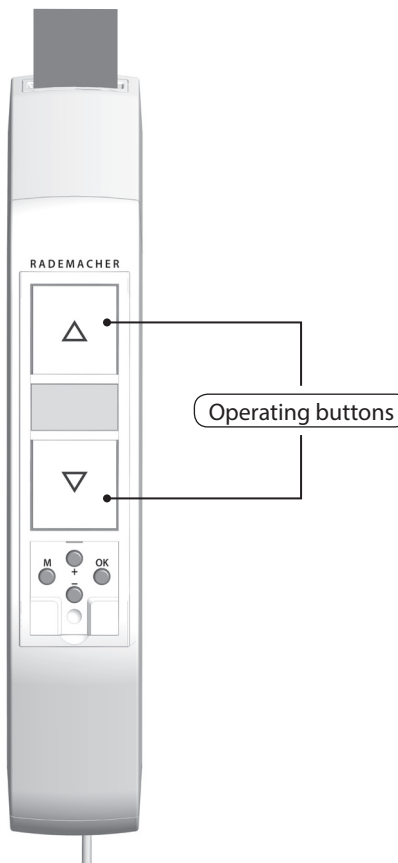

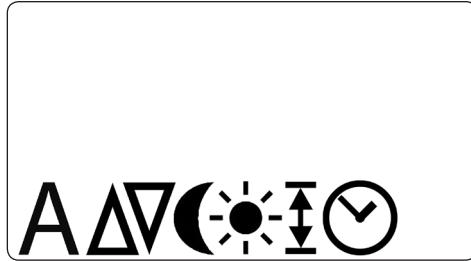

In the main menu, you can call up and set all of the functions for the RolloTron Swivel Winder Comfort.



Manual operation is not possible from the main menu.

- ◆ No automatic switching commands will be executed during the configuration process.
- ◆ If nothing is entered within 60 seconds, the display changes back to the standard display.

#### Functions in the main menu

Pos.	Symbol	Description
1)	A	Automatic operation
2)	△▽	Switching times (opening / closing time)
3)	☾	Automatic dusk function (with light sensor)
4)	☀	Automated solar function (with light sensor)
5)	↕	End point setting
6)	🕒	Time and date



**Automatic mode [On]**

- ◆ All previously entered automatic mode functions are active.
- ◆ Manual operation is also possible in automatic mode.

**Automatic mode [OFF]**

- ◆ All previously entered automatic mode functions are deactivated.
- ◆ All automatic icons are switched off in the standard display.

1. **M** Open the main menu.

2. **+** / **-** Select automatic mode and open the menu.

**OK**



3. **+** / **-** Select the desired functions and confirm the entry.

**OK**

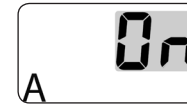

**On** = Automatic mode on

**OFF** = Automatic mode off

4. The main menu appears again once this is confirmed with the **OK** button.





## 16.2 Setting the switching times (opening and closing times)

You can configure four different opening and closing times for the RolloTron Swivel Winder Comfort in order to open or close your roller shutters at your preferred times.

### You can set the following switching times:

#### From Monday to Friday:

1 x opening time [△] + 1 x closing time [▽]

#### For Saturday and Sunday:

1 x opening time [△] + 1 x closing time [▽]



The different switching times automatically appear one after the other.

- ◆ By setting the switching times, the automatic mode is automatically switched on.

### Deactivating the switching times [ OFF ]

Each switching time can be deactivated individually.

When setting the hours between 23:00 and 0:00, the value OFF appears in the display.

#### Example:



OFF = Switching time off

1. **M** Open the main menu.
2. **+** / **-** Select the switching times and open the menu.

**OK**





## 16.2 Setting the switching times (opening and closing times)

### 3. Set the opening time [ $\Delta$ ] for Monday to Friday:

3.1  $+$  /  $-$  Set the desired opening time (hours: minutes) and confirm each entry.

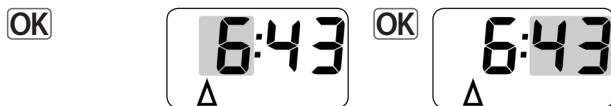

### 4. Set the closing time [ $\nabla$ ] for Monday to Friday:

4.1  $+$  /  $-$  Set the desired closing time (hours: minutes) and confirm each entry.



### 5. Set the opening [ $\Delta$ ] and closing time [ $\nabla$ ] for Saturday and Sunday:

5.1  $+$  /  $-$  Select the desired switching times as shown in points 3.1 and 4.1.



6. After the last setting the main menu appears once again.





## 16.3 Setting the automatic dusk function

The automatic dusk function causes the roller shutters to close to the lower end point automatically.

### Automatic dusk function with connected light sensor

At twilight, the roller shutters will lower to the lower end point after approx. 10 seconds. The roller shutters will open again once the configured opening time is reached or in the event of a manual Up command.

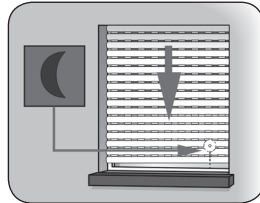

The required twilight limit is configurable.



The automatic dusk function is only executed once per day.

- ◆ By setting the automatic dusk function, the automatic mode is automatically switched on.
- ◆ Mounting the light sensor see page 102, Automatic solar function.

1. **M** Open the main menu.

2. **+** / **-** Select the automatic dusk function and open the menu.

**OK**



3. **+** / **-** Switch the automatic dusk function on and confirm the entry.

**OK**



**On** = Automatic dusk function on

**OFF** = Automatic dusk function off



## 16.3 Setting the automatic dusk function

### 4. Setting the twilight limit:

4.1  /  Set the desired limit.

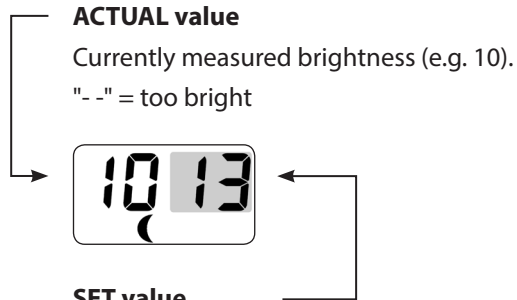

Configurable set limit  
**01** = very dark, approx. 2 Lux  
**15** = less dark, approx. 50 Lux

*If the set limit value is not met due to the onset of twilight, the roller shutters will close.*

4.2  Return to main menu.





## 16.4 Setting the automatic solar function

The automatic solar function enables brightness-dependent control of the roller shutters in combination with the light sensor. To do this, the light sensor is secured to the window pane with a suction cup and then plugged into the RolloTron Swivel Winder Comfort.

### Automatic solar function

Automatic moving up and down of the roller shutter once a set limit is exceeded. The roller shutter end position can be freely selected by changing the light sensor position.



Please note the state of the sun icon on the standard display.

- ◆ During the activated automated solar function, the corresponding icon flashes in the standard display as soon as sunlight is detected.
- ◆ By setting the automatic solar function, the automatic mode is automatically switched on.



### Example installation

**The automatic solar function will be terminated and must be reactivated if required after the following events:**

- ◆ After manual actuation.
- ◆ After execution of an automatic function.
- ◆ After the upper end point is reached.



## 16.4 Setting the automatic solar function

### Automatic lowering

If the sensor detects uninterrupted sunlight for 10 minutes, the shutter will descend until its shadow covers the light sensor.

### Automatic clearing

After approx. 20 minutes, the roller shutter is automatically raised a small amount to uncover the sensor. If the sun continues to shine, then the roller shutter remains in this position. If the brightness decreases below the set limit, it returns to the upper end point.



The above-mentioned delay times can be exceeded in the event of changing weather conditions.

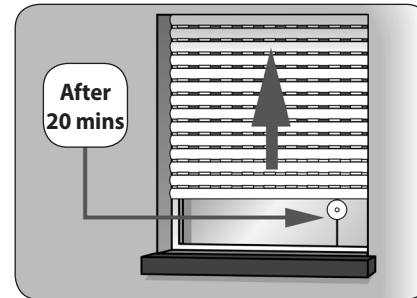
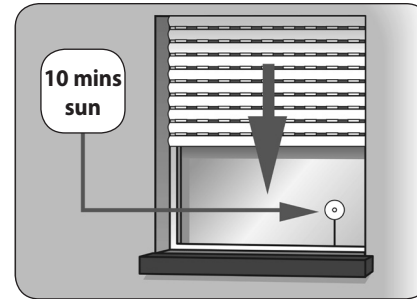



## 16.4 Setting the automatic solar function

1. **M** Open the main menu.
2. **+** / **-** Select the automatic solar function and open the menu.

**OK**



3. **+** / **-** Switch the automatic solar function on and confirm the entry.

**OK**



**On** = Automatic solar function on  
**OFF** = Automatic solar function off

### 4. Setting the solar limit value:

- 4.1 **+** / **-** Set the desired limit.

#### ACTUAL value

Currently measured brightness (e.g. 37).  
 "- -" = too dark



#### SET value

Configurable set limit  
**31** = minimal sun, approx. 2000 Lux  
**45** = bright sunlight, approx. 20000 Lux



- 4.2 **OK** Return to main menu.







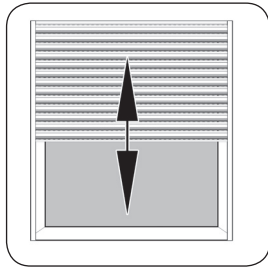

## 16.5 Setting the end points

1.  or  First move the roller shutters to the centre position.



2.  Open the main menu.

3.  /  Select the end point and open the menu.





### Setting order

Set the upper end point,  
see page 93.

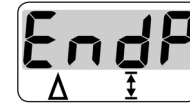

Set the lower end point,  
see page 94.

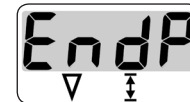



## 16.6 Set time and date

1. **M** Open the main menu.
2. **+** / **-** Select the time and date and open the menu.

**OK**



### Setting order

Set the time (hours:minutes),  
see page 92.



Set the date (day.month),  
see page 92.



Set the year,  
see page 92.





## 17. Erase all settings, software reset

If necessary, you can erase all of your settings and return the RolloTron Swivel Winder Comfort system to its original factory settings.

1. Remove the cover plate from the setting buttons.

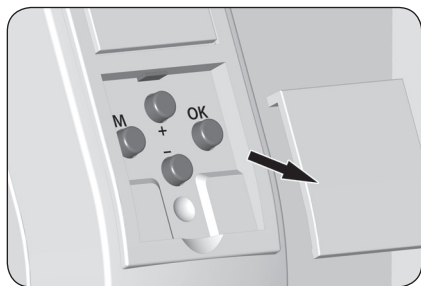

2. **M** + **OK** + **+** + **-**

Simultaneously press and hold the four buttons for 4 seconds.

3. This displays the software version for the RolloTron Swivel Winder Comfort.



Example

4. After four seconds all icons on the display will light up.



5. Release the buttons and all of the settings will be deleted; the installation wizard will appear automatically.



6. Carry out the initial settings in the installation wizard, see page 91.



## 18. Removing the RolloTron Swivel Winder Comfort (e.g. in the event of a move)

EN

1. Remove the cover plate from the setting buttons.

2. **M** + **OK** + **+** + **-**

Erase all settings. Simultaneously press and hold the buttons for 4 seconds.

3.  Fully close the roller shutters.

4.  Continue to press and hold the down button.

5. When doing so, pull out the belt as far as possible from the top of the RolloTron Swivel Winder Comfort.

6.  Remove the mains plug from the socket and the small appliances plug from the RolloTron Swivel Winder Comfort.

7. Press the assembly locking device on the back part and pull remove the RolloTron Swivel Winder Comfort from the wall bracket by pulling it downwards.

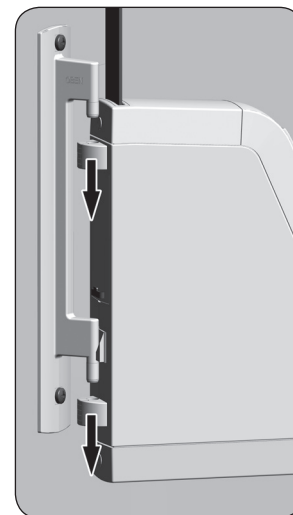
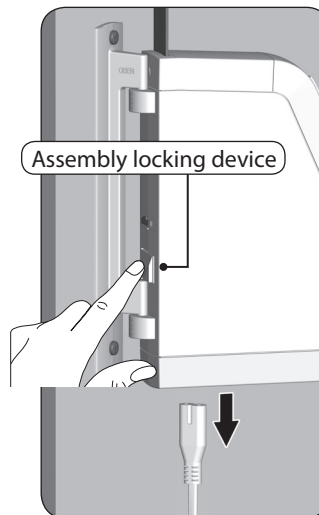
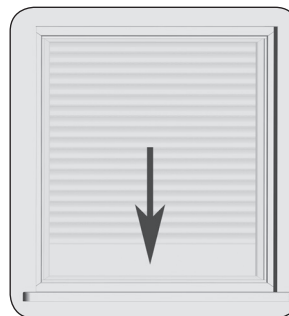



## 18. Removing the RolloTron Swivel Winder Comfort (e.g. in the event of a move)

EN

8. Remove the reel compartment cover and check the position of the fastening hook.
9. If necessary, move the fastening hook into an easily accessible position.
- 9.1 For this, plug the mains cable into the RolloTron Swivel Winder Comfort and into the socket.

### CAUTION!

**There is a risk of injury from the reel.**

- ◆ Never reach into the reel compartment when the motor is running.
- ◆ Always remove the mains plug before touching the reel compartment.

10. Finally, remove the mains plug again from the socket.
11. Release the belt from the fastening hook and pull it out of the RolloTron Swivel Winder Comfort from above.
12. Finally, unscrew the wall bracket.

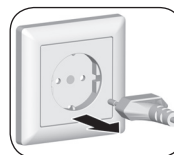
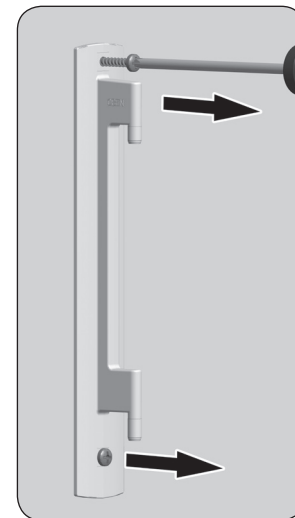
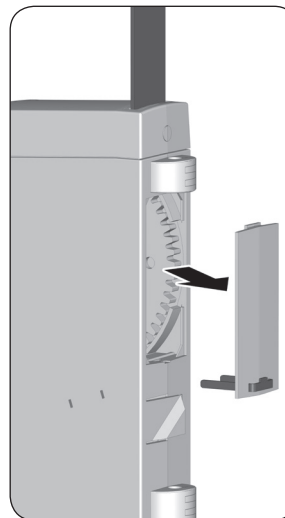

In the event that the RolloTron Swivel Winder Comfort unit fails and the motor no longer runs, you can use the disengaging bracket provided in order to fully remove the belt from the belt winder unit, without the need for cutting it.

### WARNING!

**There is a risk of injury as the roller shutters may slam shut or fall in an uncontrolled manner.**

- ◆ Secure the roller shutters from falling, for example, by laying something underneath it.
- ◆ Hold on to the belt tightly to stop the roller shutters from slamming shut or falling in an uncontrolled manner.
- ◆ Get a second person to help you unlatch the unit.

1.

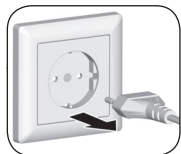

Remove the mains plug from the socket.

2.

Turn the RolloTron Swivel Winder Comfort completely to the side.

3.

Release the drive with the help of the supplied disengaging bracket. A small amount of resistance must be overcome when pressing.

4. Maintain pressure on the disengaging bracket and pull the belt out of the RolloTron Swivel Winder Comfort as far as possible.

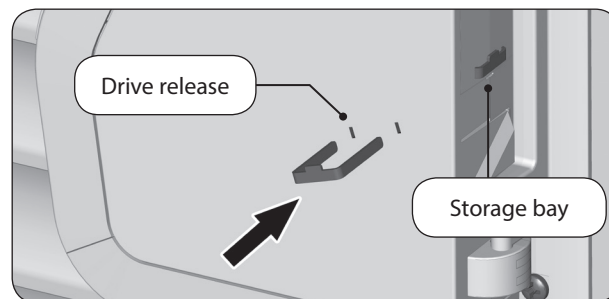

5. Remove the reel compartment cover. Release the belt from the fastening hook and pull it out completely from the RolloTron Swivel Winder Comfort.
6. Press the assembly locking device on the back part and pull remove the RolloTron Swivel Winder Comfort from the wall bracket by pulling it downwards.
7. Place the disengaging bracket back into the storage compartment.

Fault	Possible cause / solution
... the RolloTron Swivel Winder Comfort indicates no functions?	Check the power supply incl. connecting cable and plug.
... the RolloTron Swivel Winder Comfort fails to react at the configured switching time?	a) There may have been a power failure, see page 74. Reset the time and date with the help of the installation wizard, see page 92. b) The automatic mode may have been deactivated. Switch the automatic mode on, see page 97.
... the roller shutters no longer stop at the configured end points?	The end points may be displaced due to elongation of the belt. Re-adjust the end points, see page 105.
... the roller shutters stop as soon as the operating button is released?	During initial installation or after a reset, there will be no end points set. In this case, you will need to reset the end points with the help of the installation wizard, see page 91.
... the RolloTron Swivel Winder Comfort rotates in the wrong direction?	Possibly the belt is wrapped around the reel incorrectly, see page 87.
... the roller shutters stop suddenly during upward travel?	a) The drive may be jammed, for example, due to the roller shutters freezing up or other obstacles. b) The roller shutters may not be running sufficiently smoothly. Check the roller shutters and roller shutter guides. c) The roller shutters may be too heavy. The maximum tractive force of the belt winder has been exceeded, see page 114.

Fault	Possible cause / solution
... the roller shutters stop during downward travel?	<p>a) The roller shutters may have hit an obstacle. Move the roller shutters back up and remove the obstacle.</p> <p>b) Slats have shifted out of alignment. If possible, move the roller shutters back up and realign the slats.</p> <p>c) The roller shutters scrape against the window frame or inside the roller shutter box due to the lack of a pinch roller or insulation material may have come free and is jamming the roller shutters. Open the roller shutter box and rectify the fault. Lubricate any stiff areas with gliding wax.</p> <p>d) The roller shutters are too light. Increase the weight of the roller shutters by, for example, adding a piece of flat steel to the bottom slat.</p>
... the temperature display appears and the RolloTron Swivel Winder Comfort fails to operate in either direction?	<p>The maximum running time of the drive has been exceeded, see page 75/78. The motor is too hot. The belt winder will be fully operational again in approx. 1 hour.</p>
... the RolloTron Swivel Winder Comfort fails to react properly either manually or automatically?	<p>The RolloTron Swivel Winder Comfort is no longer operational. Carry out a software reset in accordance with the instructions on page 107 and test the RolloTron Swivel Winder Comfort using the default factory settings.</p>



### **Maintenance**

---

#### **⚠ CAUTION!**

**A lack of maintenance can lead to personal injury through damage to your RolloTron Swivel Winder Comfort and the roller shutter system.**

---

- ◆ Please check the RolloTron Swivel Winder Comfort and all of your roller shutter components regularly for damage.
  - Regularly check the RolloTron Swivel Winder Comfort for correct functioning.
  - The blinds must not be damaged.
  - The belt may not be frayed.
  - The deflection roller on the roller shutter box must move freely.
  - The reel plate in the roller shutter box must be fastened and stable. It may become less stable when used over a longer period of time.
- ◆ Damaged components should be exchanged by a specialist roller shutter firm.

### **Care**

---

You can clean the RolloTron Swivel Winder Comfort using a damp cloth. Please do not use aggressive or abrasive cleaning agents.



## 22. Tractive force diagram

EN

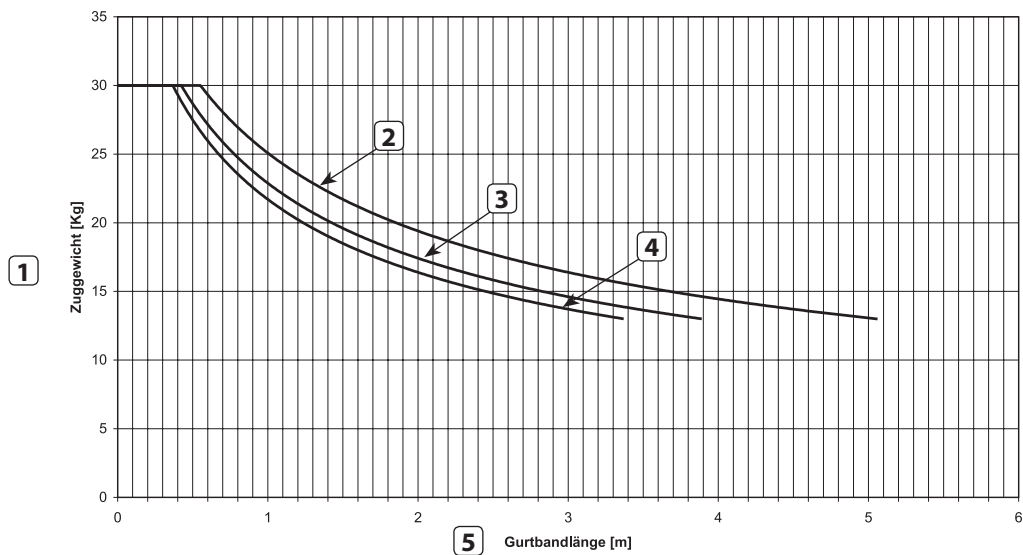

1 Lifting weight [Kg]

2 Belt thickness 1.0 mm

3 Belt thickness 1.3 mm

4 Belt thickness 1.5 mm

5 Belt length [m]

Pos.	Description	Status / settings
1)	Automatic operation	On
2)	Switching times (opening / closing time)	On
3)	Opening times (Monday to Friday)	07:00
4)	Closing times (Monday to Friday)	20:00
5)	Opening times (Saturday and Sunday)	08:00
6)	Closing times (Saturday and Sunday)	22:00
7)	Automatic dusk function	OFF
8)	Twilight limit value	07
9)	Automatic solar function	OFF
10)	Solar limit value	43
11)	Time / date	12:00 hours / 15.08.2015

The electronic roller shutter belt winder **RolloTron Swivel Winder Comfort** (item No.: 1623 30 19 /1615 30 19) complies with the requirements of the following directives and standards:



**2006/42/EC Machinery Directive**  
**2014/30/EU EMC Directive**

The conformity has been verified and the corresponding declarations and documentation are available on file at the manufacturer's premises.

RADEMACHER Geräte-Elektronik GmbH  
Buschkamp 7  
46414 Rhede (Germany)

A comprehensive range of accessories is available for customising your RolloTron Swivel Winder Comfort to local conditions.

Further information about our accessories is available at the following website:

[www.rademacher.de/zubehoer](http://www.rademacher.de/zubehoer)

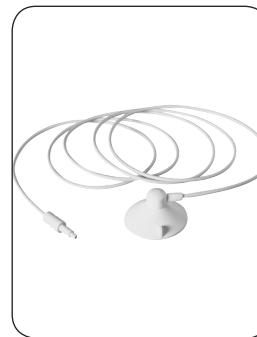

### Light sensor:

Item No.	Cable length
7000 00 88	0.75 m
7000 00 89	1.5 m
7000 00 90	3 m
7000 00 91	5 m
7000 00 92	10 m

RADEMACHER Geräte-Elektronik GmbH provides a 36-month warranty for new systems that have been installed in compliance with the installation instructions. All construction faults, material defects and manufacturing defects shall be covered by the warranty.

Your statutory warranty claims shall remain unaffected by this warranty.

**The following shall not be covered by the warranty:**

- ◆ Incorrect fitting or installation
- ◆ Non-observance of the installation and operating instructions
- ◆ Improper operation or wear and tear
- ◆ External influences, such as impacts, knocks or weathering
- ◆ Repairs and modifications by third parties, unauthorised persons
- ◆ Use of unsuitable accessories
- ◆ Damage caused by unacceptable excess voltages (e.g. lightning)
- ◆ Operational malfunctions caused by radio frequency overlapping and other such radio interference

For the warranty to be applicable, the new device must have been purchased through one of our approved specialist retailers. Proof of this must be provided by presenting a copy of the bill.

RADEMACHER shall remedy any defects, which occur within the warranty period free of charge either by repair or by replacement of the affected parts or by supplying a new replacement unit or one to the same value. There is no general extension of the original warranty period by delivery of a replacement or by repair as per the terms of the warranty.



**RADEMACHER**

Geräte-Elektronik GmbH  
Buschkamp 7  
46414 Rhede (Germany)  
info@rademacher.de  
**www.rademacher.de**

Service:  
Hotline 01807 933-171\*  
Fax +49 2872 933-253  
service@rademacher.de

\* 30 seconds free of charge, subsequently 14 cents / minute from German fixed line networks and max. 42 cents / minute from German mobile networks.