

Carrera®

RC

Ford F-150

Raptor

#370142026

#370142027

- D** *Montage- und Betriebsanleitung*
- GB USA** *Assembly and operating instructions*
- F** *Instructions de montage et d'utilisation*
- E** *Instrucciones de montaje y de servicio*
- I** *Istruzioni per il montaggio e l'uso*
- NL** *Montage- en gebruiksaanwijzing*
- P** *Instruções de montagem e modo de utilização*
- S** *Monterings- och bruksanvisning*
- FIN** *Asennus- ja käyttöohje*
- PL** *Instrukcja montażu i obsługi*
- H** *Szerelési és használati utasítás*
- SLO** *Navodila za montažo in uporabo*
- CZ** *Návod k montáži a obsluze*
- SK** *Návod na montáž a obsluhu*
- HR** *Uputa za montažu i uporabu*
- N** *Montajse- og bruksanvisning*
- DK** *Monterings- og driftsvejledning*
- TR** *Montaj ve işletme kılavuzu*
- Arabic** *إرشادات التركيب و الأستخدام*

RC
Power

carrera-rc.com

Made in China, Huizhou

Sicherheitsbestimmungen · Safety instructions · Consignes de sécurité
Disposiciones de seguridad · Norme di sicurezza · Veiligheidsbepalingen
Prescrições de segurança · Säkerhetsbestämmelser · Turvallisuuohjeet
Zasady bezpieczeństwa · Biztonsági rendelkezések · Varnostna določila
Bezpečnostní předpisy · Bezpečnostné predpisy · Sigurnosne odredbe
Sikkerhetsbestemmelser · Sikkerhedsbestemmelser · Emniyet kaideleri

أنظمة السلامة

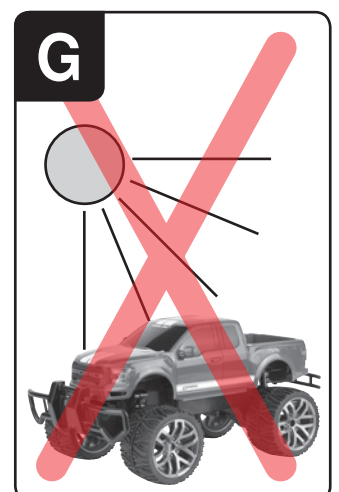
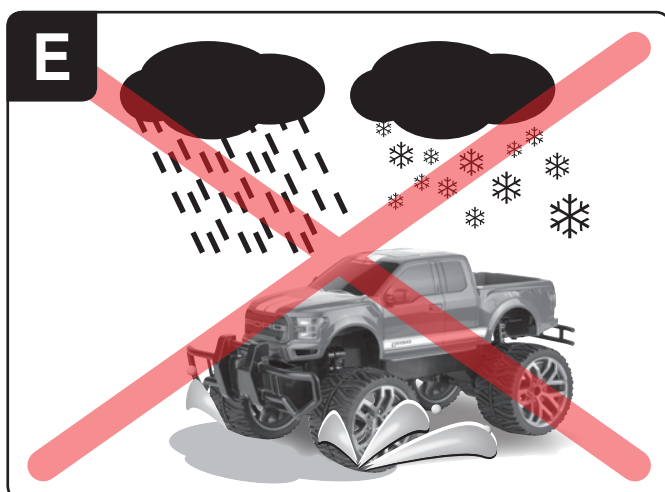
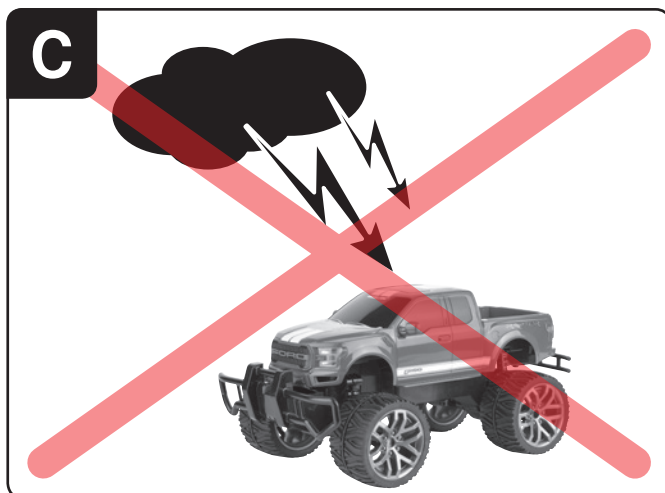

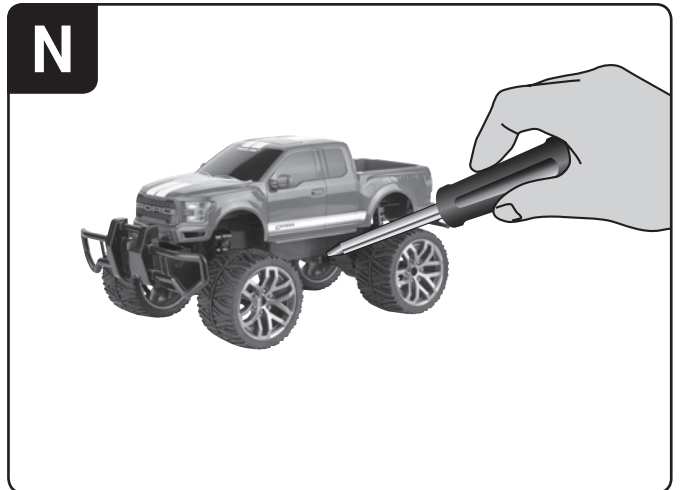
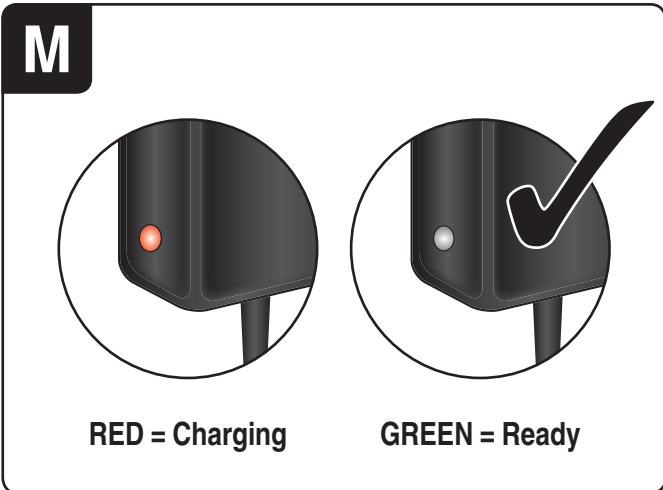
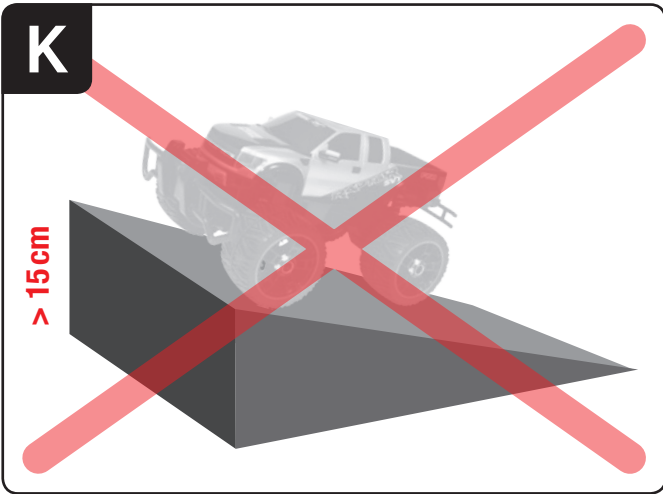
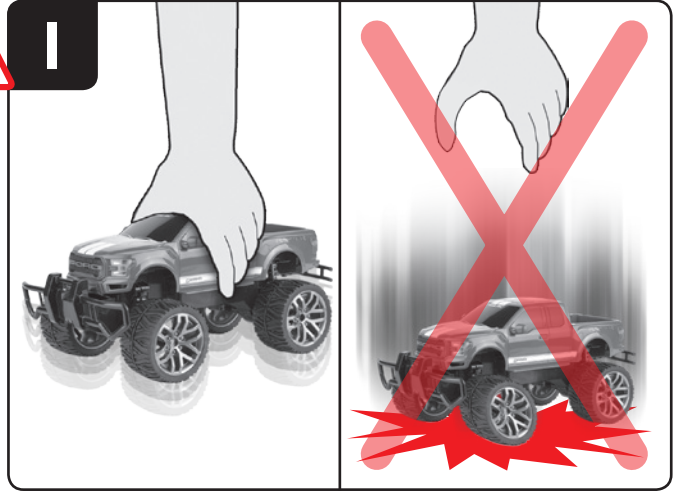
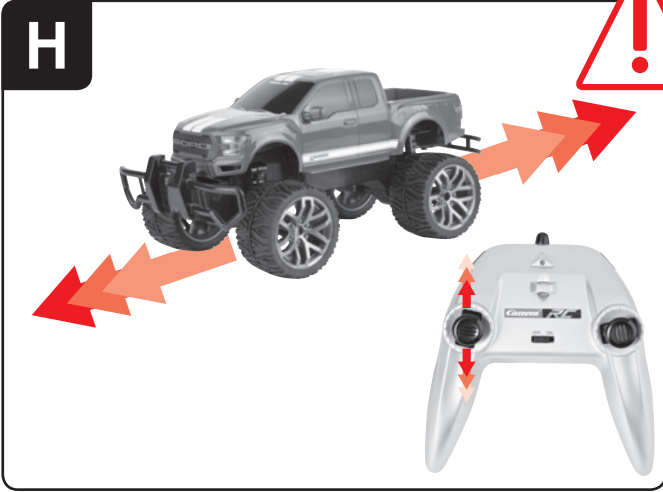

1



1x 8,4 V
500 mA!



1x 7,4 V
900 mAH!
6,66 Wh

2x 1,5 V
Micro AAA
Battery



Ford Motor Company Trademarks and Trade Dress used under license to Stadlbauer Marketing + Vertrieb GmbH

* Nur ein Modell enthalten · Contains only one model · contient un seul modèle · Contiene sólo un modelo · Contiene un solo modellino · Bevat slechts één model · Contém só uma miniatura · Endast en modell · Sisältää vain yhden radio-ohjattavan · Zawiera tylko jeden model · Csak egy modell tartalmaz · Vključen samo en model · Obsahuje pouze jeden model · Inneholder kun samme modell · Inneholder kun én model · لا يحتوي إلا على نموذج واحد فقط · Sadece tek modeli dahildir

2

1x 8,4 V
500 mA!

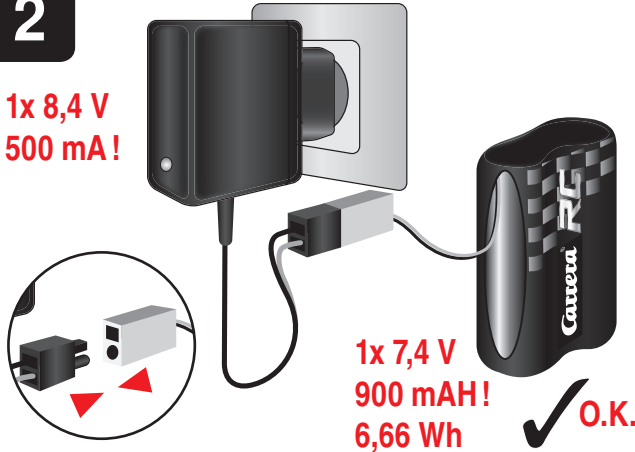

1x 7,4 V
900 mAH!
6,66 Wh

O.K.

3

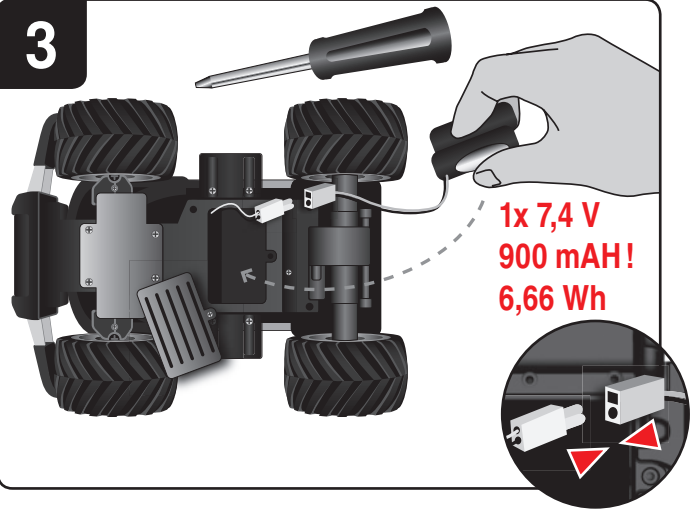

1x 7,4 V
900 mAH!
6,66 Wh

4

2x 1,5 V
Micro AAA
Battery



5

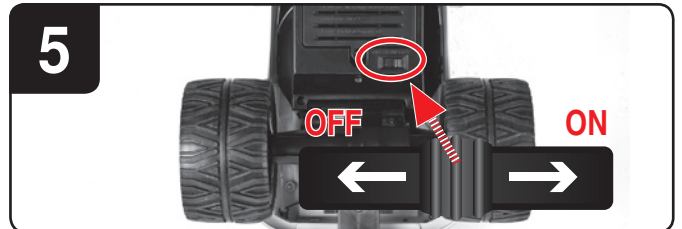

6



7



8

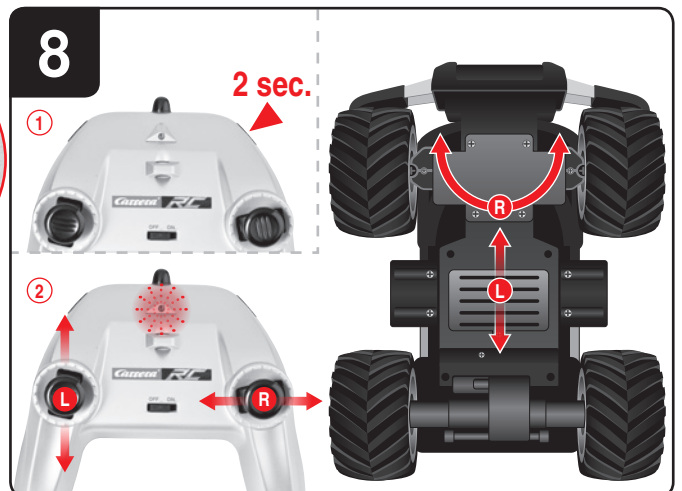

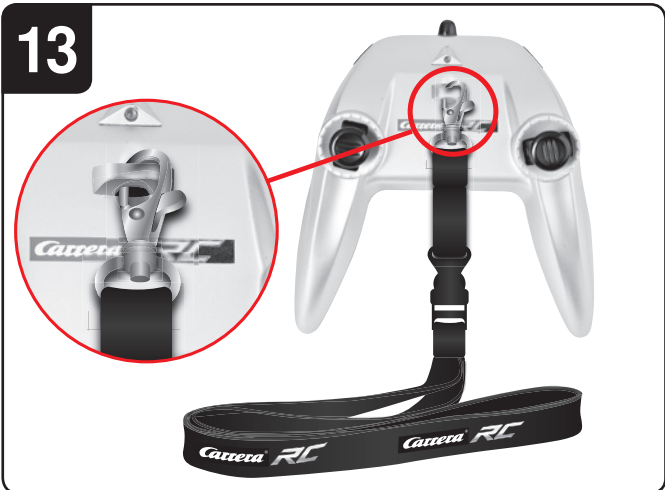
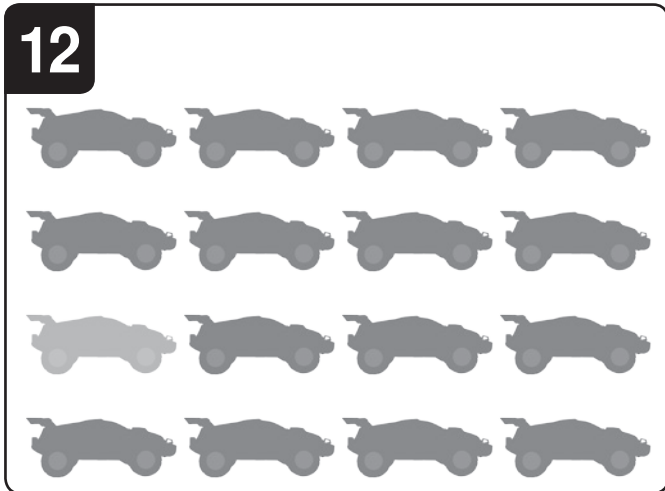
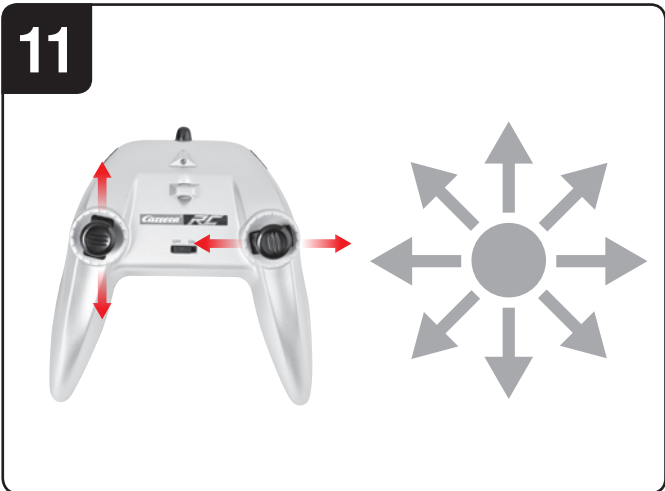
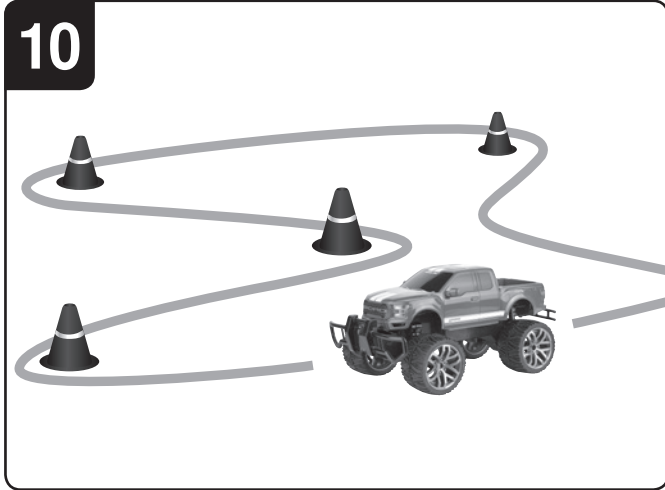
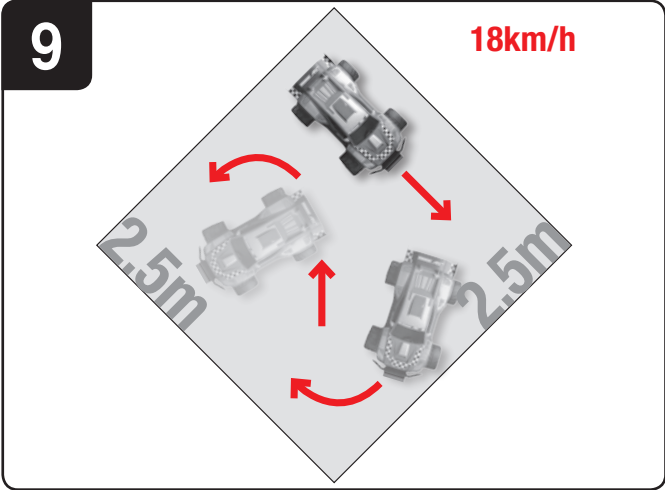

Sehr geehrter Kunde

Wir beglückwünschen Sie zum Kauf Ihres Carrera RC-Modellautos, das nach dem heutigen Stand der Technik gefertigt wurde. Da wir stets um Weiterentwicklung und Verbesserung unserer Produkte bemüht sind, behalten wir uns eine Änderung in technischer Hinsicht und in Bezug auf Ausstattung, Materialien und Design jederzeit und ohne Ankündigung vor. Aus geringfügigen Abweichungen des Ihnen vorliegenden Produkts gegenüber Daten und Abbildungen dieser Anleitung können daher keinerlei Ansprüche abgeleitet werden. Diese Bedienungs- und Montageanleitung ist Bestandteil des Produkts. Bei Nichtbeachtung der Bedienungsanleitung und der enthaltenen Sicherheitsanweisungen erlischt der Garantieanspruch. Bewahren Sie diese Anleitung zum Nachlesen und für die eventuelle Weitergabe des Modells an Dritte auf.

Die aktuellste Version dieser Bedienungsanleitung und Informationen zu erhältlichen Ersatzteilen finden Sie auf carrera-rc.com im Servicebereich.

Garantiebedingungen

Bei den Carrera-Produkten handelt es sich um technisch hochwertige Spielzeuge, die sorgfältig behandelt werden sollten. Beachten Sie bitte unbedingt die Hinweise in der Bedienungsanleitung. Alle Teile werden einer sorgfältigen Prüfung unterzogen (technische Änderungen und Modelländerungen, die der Verbesserung des Produktes dienen, sind vorbehalten).

Sollten dennoch Fehler auftreten, wird eine Garantie im Rahmen der nachstehenden Garantie-Bedingung gewährt:

Die Garantie umfasst nachweisliche Material- oder Fabrikationsfehler, die zum Zeitpunkt des Kaufes des Carrera-Produkts vorhanden waren. Die Garantiefrist beträgt vom Verkaufsdatum an gerechnet 24 Monate. Ausgeschlossen ist der Garantieanspruch auf Verschleißteile (wie z.B. Carrera RC Akkus, Antennen, Reifen, Getriebeteile etc.), Schäden durch unsachgemäße Behandlung/Nutzung (wie z.B. hohe Sprünge über der empfohlenen Höhenangabe, fallenlassen des Produkts etc.) oder bei Fremdeingriffen. Die Reparatur darf nur durch die Firma Stadlbauer Marketing + Vertrieb GmbH oder ein von dieser autorisiertes Unternehmen ausgeführt werden. Im Rahmen dieser Garantie wird nach Wahl der Stadlbauer Marketing + Vertrieb GmbH das Carrera-Produkt als Ganzes oder nur die defekten Teile ausgetauscht oder gleichwertiger Ersatz gewährt. Von der Garantie ausgeschlossen sind Transport-, Verpackungs- und Fahrtkosten sowie vom Käufer zu vertretende Schäden. Diese sind vom Käufer zu tragen. Die Garantieansprüche können ausschließlich vom Ersterwerber des Carrera-Produkts in Anspruch genommen werden.

Anspruch auf die Garantieleistung besteht nur dann, wenn

- die ordnungsgemäß ausgefüllte Karte zusammen mit dem defekten Carrera-Produkt, der Kaufquittung/der Rechnung/dem Kassenzettel eingesandt wird.
- keine eigenmächtigen Änderungen an der Garantiekarte vorgenommen wurden.
- das Spielzeug gemäß der Bedienungsanleitung behandelt und bestimmungsgemäß genutzt wurde.
- die Schäden/Fehlfunktionen nicht auf höhere Gewalt oder betriebsbedingten Verschleiß zurückzuführen sind.

Garantiekarten können nicht ersetzt werden.

Hinweis für EU-Staaten: Es wird auf die gesetzliche Gewährleistungspflicht des Verkäufers hingewiesen, dass nämlich diese Gewährleistungspflicht durch gegenständliche Garantie nicht eingeschränkt wird.

Bei Fragen wenden Sie sich bitte an die Carrera RC Service Hotline:
+49 911 7099-330 (D) bzw.
+43 662 88921-330 (AT)
 oder besuchen Sie unsere Webseite carrera-rc.com im Servicebereich.

Konformitätserklärung

Hiermit erklärt Stadlbauer Marketing + Vertrieb GmbH, dass sich dieses Modell einschließlich Controller in Übereinstimmung mit den grundlegenden Anforderungen folgender EG-Richtlinien: EG Richtlinien 2009/48/EC und 2014/30/EU über die elektromagnetische Verträglichkeit und den anderen relevanten Vorschriften der Richtlinie 2014/53/EU (RED) befindet. Die Original-Konformitätserklärung kann unter carrera-rc.com angefordert werden.



Maximale Funkfrequenzleistung <10dBm

Warnhinweise!



ACHTUNG! Dieses Spielzeug ist nicht geeignet für Kinder unter 3 Jahren, wegen verschluckbarer Kleinteile.

ACHTUNG!

Funktionsbedingte Klemmgefahr! Entfernen Sie alle Verpackungsmaterialien und Befestigungsdrähte, bevor Sie dieses Spielzeug dem Kind übergeben. Für Informationen und etwaige Fragen, bewahren Sie bitte Verpackung und Adresse auf.



Das hier abgebildete Symbol der durchgestrichenen Mülltonnen soll Sie darauf hinweisen, dass leere Batterien, Akkumulatoren, Knopfzellen, Akkupacks, Gerätebatterien, elektrische Altgeräte etc. nicht in den Hausmüll gehören, da sie der Umwelt und Gesundheit schaden. Helfen Sie bitte mit, Umwelt und Gesundheit zu erhalten und sprechen Sie auch mit Ihren Kindern über die ordentliche Entsorgung gebrauchter Batterien und elektrischer Altgeräte. Batterien und elektrische Altgeräte sollen bei den bekannten Sammelstellen abgegeben werden. So werden sie ordnungsgemäßem Recycling zugeführt. Ungleiche Batterietypen oder neue und gebrauchte Batterien dürfen nicht zusammen verwendet werden. Leere Batterien aus dem Spielzeug herausnehmen. Nicht aufladbare Batterien dürfen aufgrund des Explosionsrisikos nicht aufgeladen werden. **ACHTUNG!** Akkus dürfen nur von Erwachsenen aufgeladen werden.

Lassen Sie den Akku beim Laden nie unbewacht. Aufladbare Batterien vor dem Laden aus dem Spielzeug nehmen. Anschlussklemmen dürfen nicht kurzgeschlossen werden. Es dürfen nur die empfohlenen Batterien oder die eines gleichwertigen Typs verwendet werden. Bei regelmäßigem Gebrauch des Ladegeräts, muss dieses am Kabel, Anschluss, Abdeckungen und anderen Teilen kontrolliert werden. Im Schadensfall darf das

Ladegerät erst nach einer Reparatur wieder in Betrieb genommen werden. Das flexible Außenkabel dieses Ladegeräts kann nicht ausgetauscht werden: Wenn das Kabel beschädigt ist, muss das Ladegerät verschrottet werden.

Sicherheitsbestimmungen

A Ein Carrera RC-Fahrzeug ist ein ferngesteuertes, mit speziellen Fahrakkus betriebenes Modellauto. Es dürfen nur die original Carrera RC Li-Ion-Akkus verwendet werden. Entfernen Sie den Akku aus dem Fahrzeug bevor Sie diesen aufladen.

B Das Carrera RC-Fahrzeug ist ausschließlich für Hobbyzwecke ausgelegt und darf nur auf dafür vorgesehenen Bahnen und Plätzen gefahren werden. **ACHTUNG!** Verwenden Sie das Carrera RC-Fahrzeug nicht im Straßenverkehr.

C Fahren Sie auch nicht unter Hochspannungsleitungen oder Funkmasten oder bei Gewitter! Atmosphärische Störungen können zu einer Funktionsstörung führen. Bitte warten Sie bei großen Temperaturunterschieden zwischen Lagerraum und Fahrplatz bis sich das Fahrzeug akklimatisiert hat, um die Bildung von Kondenswasser und daraus resultierende Funktionsstörungen zu vermeiden.

D Fahren Sie mit diesem Produkt niemals auf Grasflächen. Sich fest wickelndes Gras kann die Achsendrehung behindern und den Motor erhitzen. Mit einem Carrera RC-Fahrzeug dürfen keine Güter, Personen oder Tiere transportiert werden.

E Fahren Sie mit dem Carrera RC-Fahrzeug niemals bei Regen oder Schnee im Freien. Das Fahrzeug darf nicht durch Wasser, Pfützen oder Schnee fahren und muss im trockenen gelagert werden. Nasser Untergrund ohne Pfützen führt zu keiner Beeinträchtigung des Fahrzeuges, da die Elektronik gegen Spritzwasser geschützt ist.

F Benutzen Sie das Fahrzeug niemals in der Nähe von Flüssen, Teichen oder Seen, damit das Carrera RC-Fahrzeug nicht ins Wasser fällt. Vermeiden Sie das Fahren auf Strecken, die ausschließlich aus Sand bestehen.

G Setzen Sie das Carrera RC-Fahrzeug keiner direkten Sonneneinstrahlung aus. Um Überhitzungen der Elektronik im Fahrzeug zu vermeiden,

müssen bei einer Temperatur von über 35°C regelmäßig kurze Ruhepausen eingelegt werden.

H Setzen Sie das Carrera RC-Fahrzeug niemals permanenten Lastwechsel, d.h. ständigem Vor- und Zurückfahren, aus.

I Stellen Sie das Fahrzeug immer von Hand auf dem Boden ab. Werfen Sie das Fahrzeug niemals aus dem Stand auf den Boden.

K Vermeiden Sie Sprünge von Schanzen oder Rampen mit Höhen über 15 cm.

L Verwenden Sie niemals scharfe Lösungsmittel zur Reinigung Ihres Modells.

M Um zu vermeiden, dass das Carrera RC-Fahrzeug mit Störungen im Steuerungssystem und dadurch unkontrolliert fährt, sind die Batterien des Controllers und des Fahrzeugakkus auf einwandfreien Ladezustand hin zu überprüfen. Ladegeräte und Netzteile nicht kurzschließen.

N Die korrekte Montage des Carrera RC-Fahrzeugs muss stets vor und nach jeder Fahrt überprüft werden, gegebenenfalls Schrauben und Muttern nachziehen.

Bedienungshinweise

Lieferumfang

- 1**
- 1x Carrera RC Fahrzeug
 - 1x Controller
 - 1x Lanyard
 - 1x Ladegerät
 - 1x Akku
 - 2x 1,5 V Micro AAA Batterien (nicht wiederaufladbar)

Aufladen des Akkus

2 Bitte verbinden Sie zuerst den Carrera RC-Akku mit dem beiliegenden Ladegerät. Das Verbindungsstück bzw. der Anschluss zwischen Akku und Ladegerät sind so hergestellt, dass verkehrte Polarität ausgeschlossen ist. Schließen Sie das Ladegerät an eine Energiequelle an. Wenn der Akku richtig angeschlossen wurde und der Aufladungsprozess normal erfolgt, leuchtet das rote LED-Lämpchen konstant. Wenn der Akku voll aufgeladen ist, schaltet das rote LED-Lämpchen auf grün um. Der Akku kann entfernt und in Ihrem Carrera RC-Fahrzeug installiert werden und ist nun bereit zum Fahren.

Laden Sie den Akku unbedingt nach Gebrauch wieder auf um eine sog. Tiefentladung des Akkus zu vermeiden. Der Akku muss nach Gebrauch mind. 20 Minuten abkühlen, bevor er wieder vollständig geladen werden darf. Eine Nichtbeachtung dieser Pause kann zu einem defekten Akku führen. Laden Sie den Akku von Zeit zu Zeit (ca. alle 2-3 Monate) auf. Eine Nichtbeachtung der o.g. Handhabung des Akkus kann zu einem Defekt führen.

Einsetzen des Akkus

3 Entfernen Sie mit einem Schraubenzieher den Deckel des Akkufachs beim Carrera RC-Fahrzeug. Verbinden Sie das Kabelende des Carrera RC-Fahrzeugs mit dem des Akkus. Akku einlegen. Deckel mit einem Schraubenzieher zuschrauben.

Einsetzen der Batterien

4 Öffnen Sie das Batteriefach mit einem Schraubendreher und setzen Sie die Batterien in den Controller ein. Achten Sie auf die richtige Polarität. Verwenden Sie nie neue und alte Batterien oder von unterschiedlichen Herstellern gemeinsam. Nach dem Verschließen des Faches können Sie die Funktionalität des Controllers mit Hilfe des Powerschalters auf der Vorderseite prüfen. Bei ON-Stellung des Powerschalters und ordnungsgemäßer Funktion sollte die LED oben in der Mitte des Controllers rot aufleuchten.

Jetzt kann die Fahrt losgehen

Bindung von Fahrzeug und Controller

5 Das Carrera RC Fahrzeug und der Controller sind werkseitig gebunden.

6 1. Schalten Sie das Fahrzeug am ON/OFF-Schalter ein. Die LED auf der Oberseite des Fahrzeugs blinkt rhythmisch.

7 2. Schalten Sie den Controller ein. Die LED am Controller blinkt rhythmisch. Nach ein paar Sekunden leuchten die LED am Fahrzeug und am Controller permanent. Die Bindung ist abgeschlossen.

Justieren der Lenkung bzw. des Bremspunkts

8 Stellt sich beim Betrieb des Carrera RC-Fahrzeugs heraus, dass das Fahrzeug nach rechts oder links zieht, kann wie folgt der Geradeauslauf oder der Bremspunkt korrigiert werden.

- Binden Sie Fahrzeug und Controller wie im Abschnitt **5 6 7** erklärt.
- Drücken Sie den Button an der rechten oberen Controllerseite für ca. 2 Sekunden. Der Justiermodus ist aktiv sobald die Controller LED blinkt.
- Der Geradeauslauf kann mit dem rechten Joystick justiert werden.
- Der Bremspunkt kann mit dem linken Joystick justiert werden.
- Drücken Sie zum Abschluß des Justiervorgang den Button an der rechten oberen Controllerseite erneut für ca. 2 Sekunden.

Lass uns üben!

9 Achtung dieses Fahrzeug erreicht Geschwindigkeiten von bis zu 18km/h. Bitte üben Sie auf einer leeren Fläche mit mind. 2,5x2,5 Metern Größe. **Bedienen Sie beim ersten Mal sehr vorsichtig den Gashebel.**

10 Bauen Sie mit Eckbegrenzungen oder leeren Büchsen usw. eine Carrera RC-Fahrzeug Rennstrecke auf einer großen, freien Fläche. Die grundlegende Steuertechnik beim Fahren mit einem Carrera RC-Fahrzeugs ist: auf Geraden schnell fahren und in den Kurven abbremsen.

- **Beim Wechsel vom ersten zum zweiten Akku muss eine Fahrpause von mindestens 10 Minuten eingehalten werden. Beim darauf folgenden Wechsel muss unbedingt eine Ruhepause von mindestens 20 Minuten eingehalten werden.**
- **Permanenter Motoreinsatz vermeiden.**
- **Schaltet sich das Fahrzeug mehrmals kurz hintereinander von selbst ab, ist der Akku leer. Bitte laden Sie den Akku.**
- **Innerhalb von ca. 30 Minuten Stillstand schalten sich Controller und Fahrzeug von selbst aus. Zum erneuten Gebrauch bitte den ON/OFF Schalter an Controller & Fahrzeug einmal auf OFF und anschließend wieder auf ON schalten.**
- **Zum Ausschalten nach der Fahrt umgekehrte Reihenfolge einhalten.**
- **Nach der Fahrt den Akku herausnehmen bzw. abklemmen. Laden Sie den Akku unbedingt nach Gebrauch wieder auf, um eine sog. Tiefentladung des Akkus zu vermeiden. Der Akku muss nach Gebrauch mind. 20 Minuten abkühlen, bevor er wieder vollständig geladen werden darf.**
- **Lagern Sie den Akku immer außerhalb des Fahrzeuges.**
- **Das Carrera RC-Fahrzeug nach der Fahrt säubern.**

Controller-Funktionen

11 DIGITAL PROPORTIONAL

Mit den Joysticks können Sie präzise Lenk- und Fahrmanöver durchführen.

Joystick links: Stufenlose vorwärtsfahrt und Rückwärtsfahrt in unterschiedlichen Geschwindigkeiten. Bitte beachten Sie: Das Fahrzeug fährt Rückwärts langsamer als Vorwärts.

Joystick rechts: Lenken nach Rechts und Links mit stufenlosem Lenkeinschlag für präzises Lenken.

12 Dank 2,4 GHz Technologie können bis zu 16 Fahrzeuge gemeinsam auf einer Rennstrecke gefahren werden. Dies ist ganz ohne Frequenz-Abstimmung unter den Rennfahrern möglich.

13 Das Umhängeband mit dem Karabiner an der Öse des Controllers befestigen und um den Hals hängen.

ACHTUNG! Strangulationsgefahr!

Problemlösungen

Problem: Modell fährt nicht.

Ursache: Schalter am Controller oder/und Modell steht/stehen auf „OFF“.

Lösung: Einschalten.

Ursache: Schwacher oder gar kein Akku im Modell.

Lösung: Geladenen Akku einlegen.

Ursache: Das Auto ist an einem Hindernis stehen geblieben.

Lösung: Der Überspannungsschutz hat das Auto abgeschaltet. ON/OFF Schalter am Fahrzeug einmal auf OFF, dann wieder auf ON schalten und auf einer freien Fläche platzieren.

Ursache: Schwacher Akku/Batterie im Controller oder Modell.

Lösung: Geladenen Akku oder Batterie einlegen.

Ursache: Der Controller ist ggf. nicht richtig mit dem Empfänger im Modell gebunden.

Lösung: Stellen Sie wie unter „Jetzt kann die Fahrt losgehen“ beschrieben, eine Bindung zwischen Modell und Controller her.

Ursache: Innerhalb von ca. 30 Minuten Stillstand schalten sich Controller und Fahrzeug von selbst aus.

Lösung: Zum erneuten Gebrauch bitte den ON/OFF Schalter an Controller & Fahrzeug einmal auf OFF und anschließend wieder auf ON schalten.

Ursache: Das Fahrzeug ist sehr warm.

Lösung: Fahrzeug und Controller ausschalten und das Fahrzeug etwa 30 Minuten abkühlen lassen.

Ursache: Der Überhitzungsschutz hat das Auto wegen zu starker Erwärmung angehalten.

Lösung: Den Empfänger ausschalten Das RC-Fahrzeug etwa 30 Minuten abkühlen lassen.

Problem: Keine Kontrolle.

Ursache: Fahrzeug setzt sich ungewollt in Bewegung.

Lösung: Stellen Sie wie unter „Jetzt kann die Fahrt losgehen“ beschrieben, eine Bindung zwischen Modell und Controller her.

Irrtum und Änderungen vorbehalten

Farben / endgültiges Design – Änderungen vorbehalten

Technische und designbedingte Änderungen vorbehalten

Piktogramme = Symbolfotos



Dear customer

Congratulations on purchasing a Carrera RC model car, manufactured in accordance with the latest technology. As it is our constant endeavour to develop and improve our products, we reserve the right to make modifications, either of a technical nature or with respect to features, materials, and design, at any time, and without prior notice. For this reason, no claims will be accepted for any slight deviations in your product from the data and illustrations contained in these instructions. These operating and assembly instructions are an integral part of the product. Non-observance of these operating instructions and the safety instructions they contain will render the guarantee null and void. These instructions are to be kept for future reference and in the event that the product is passed on to a third party.

For the latest version of these operating instructions and information on replacement and spare parts available, please visit carrera-rc.com in the service area.

Guarantee conditions

A Carrera product is built to high technical standards and is to be treated with care. Please ensure that you observe all the instructions contained in this guide. All components have been subjected to careful inspection (technical modifications and alterations to the model for the purpose of product improvement are reserved).

Should any faults nevertheless occur, guarantee is assumed within the scope of the following conditions:

The guarantee covers demonstrable material or manufacturing defects that existed at the time that the Carrera product was purchased. The guarantee period is 24 months beginning with the date of purchase. The guarantee does not extend to wearing parts (such as Carrera RC rechargeable batteries, antennas, tyres, gearbox components etc.), damage caused by improper treatment or use (such as performing jumps in excess of the recommended height, dropping the product etc.), or unauthorised intervention. Repair may only be performed by Stadlbauer Marketing + Vertrieb GmbH itself or by a company it has authorised to do so. Within the scope of this guarantee, either the product as a whole or only the defective components will be replaced or equivalent substitution performed, as deemed appropriate by Stadlbauer Marketing + Vertrieb GmbH. The guarantee does not cover transport, packaging or travel costs or any damage for which the buyer is responsible. These costs are to be covered by the buyer. Guarantee claims will only be accepted from the original purchaser of the Carrera product.

Guarantee claims can only be accepted when:

- The card has been filled in properly and sent in together with the defective Carrera product and the purchase receipt/invoice/cash-register receipt.
- No unauthorised alterations have been made by the buyer to the guarantee card.
- The toy has been treated in accordance with the operating instructions and subjected to its intended use.
- The damage/faulty operation is not due to acts of God or normal wear and tear.

Guarantee cards cannot be replaced.

Note for EU countries: Reference is hereby made to the seller's statutory guarantee obligation, to the extent that this guarantee obligation is not restricted by the product guarantee.

Declaration of conformity

Stadlbauer Marketing + Vertrieb GmbH hereby declares that this model including the controller conforms with the fundamental requirements of the following EC directives: EC Directives 2009/48/EC and 2014/30/EU regarding electromagnetic compatibility and the other relevant regulations of Directive 2014/53/EU (RED).

The original declaration of conformity can be requested from carrera-rc.com.



Maximum radio-frequency power transmitted <10 dBm

Warning!



WARNING! This toy contains small parts which can be swallowed and is therefore not suitable for children under 3 years of age.

WARNING! danger of pinching during operation! Remove all packaging materials and wire fastenings before handing the toy over to the child. Please retain the packaging and address for information and in the event of any questions.



This symbol, showing refuse bins with a cross through them, denotes that empty batteries, rechargeable batteries, button cells, rechargeable battery packs, equipment batteries, disused electrical equipment, etc. should not be disposed of in domestic refuse, as they are harmful to the environment and health. Please help to preserve environment and health and talk to your children about the correct disposal of used batteries and disused electrical equipment.

Batteries and disused electrical equipment should be handed in to the usual collection points where they can be properly recycled.

Do not mix dissimilar battery types or employ new and used batteries together. Empty batteries should be removed from the product. Do not recharge non-rechargeable batteries due to risk of explosion.

WARNING! Rechargeable batteries are only to be charged by adults. **Never leave the battery unattended while it is charging.** Exhausted batteries are to be removed from the toy. Rechargeable batteries should be removed from the product before charging. Supply terminal are not to be short-circuited. Only use the batteries recommended or equivalent types. If in regular use the charger must be examined for damage to the cord, plug, covers and all other parts. If any signs of damage are found the charger may only be used again after repair work has been completed. The external flexible cable or cord of this charger cannot be replaced: If the cord is damaged the charger shall be scrapped.

WARNING! Rechargeable batteries are only to be charged by adults.

Never leave the battery unattended while it is charging. Exhausted batteries are to be removed from the toy.

Rechargeable batteries should be removed from the product before charging. Supply terminal are not to be short-circuited. Only use the batteries recommended or equivalent types. If in regular use the charger must be examined for damage to the cord, plug, covers and all other parts. If any signs of damage are found the charger may only be used again after repair work has been completed. The external flexible cable or cord of this charger cannot be replaced: If the cord is damaged the charger shall be scrapped.

Supply terminal are not to be short-circuited. Only use the batteries recommended or equivalent types. If in regular use the charger must be examined for damage to the cord, plug, covers and all other parts. If any signs of damage are found the charger may only be used again after repair work has been completed. The external flexible cable or cord of this charger cannot be replaced: If the cord is damaged the charger shall be scrapped.

If in regular use the charger must be examined for damage to the cord, plug, covers and all other parts. If any signs of damage are found the charger may only be used again after repair work has been completed. The external flexible cable or cord of this charger cannot be replaced: If the cord is damaged the charger shall be scrapped.

The external flexible cable or cord of this charger cannot be replaced: If the cord is damaged the charger shall be scrapped.

If the cord is damaged the charger shall be scrapped.

FCC statement

This device complies with Part 15 of the FCC Rules. Operation is subject to the following two conditions:

- (1) this device may not cause harmful interference, and
- (2) this device must accept any interference received, including interference that may cause undesired operation.

Changes or modifications not expressly approved by the party responsible for compliance could void the user's authority to operate the equipment.

Safety instructions

A A Carrera RC vehicle is a remote-controlled model car that uses special rechargeable batteries for this purpose. Only original Carrera RC Li-Ion rechargeable batteries may be used. Rechargeable batteries are to be removed from the toy before being charged.

B The Carrera RC vehicle is designed for hobby use only and may only be operated on tracks and in spaces especially intended for this purpose.
WARNING! Do not use the Carrera RC vehicle in road traffic.

C Do not operate the car beneath overhead high-voltage cables or broadcasting masts or during a storm! Atmospheric disturbances can affect the operation of the vehicle. When there are large temperature differences between your car's garage and the running track, please wait until the vehicle has had time to acclimatise. This will help prevent condensation forming and the possibility of malfunctions resulting.

D Never operate the product on grass surfaces. There is the risk of grass hindering the movement of the axles, which can lead to the motor overheating. Do not use the Carrera RC vehicle for transporting goods, persons or animals.

E Never use the Carrera RC vehicle outdoors during rain or snowfall. The car must not be run through water, puddles and snow, and must always be kept stored in a dry place. Wet surfaces without puddles will not affect the car's performance as the electronic equipment is protected against spray.

F Never operate the vehicle near rivers, ponds or lakes, to avoid the risk of the Carrera RC car falling into the water. Avoid running on courses which are laid exclusively with sand.

G Do not expose the Carrera RC vehicle to direct sunlight. To avoid the electronics in the car overheating, when temperatures are above 35 °C, regular short pauses in operation are essential.

H Never subject the Carrera car to repeated changes of load – that means continuously reversing it.

I Always place the car on the floor by hand. Never throw the car on the floor from a standing position.

K Avoid jumping from jumps or ramps higher than 15 cm (0.49 ft.).

L Never use strong solvents for cleaning the car.

M To avoid malfunctions to the control system resulting in uncontrolled operation of the Carrera RC vehicle, check that the controller batteries and the rechargeable batteries in the vehicle have sufficient charge. Supply terminals are not to be short-circuited.

N The Carrera RC vehicle must be inspected before and after operation, each time it is used, to ensure that it has not become disassembled. Any screws or nuts that may have become loosened during operation must be tightened.

Instruction Manual

Contents of package

- 1** 1x Carrera RC Vehicle
- 1x Controller
- 1x Lanyard
- 1x Battery Charger
- 1x Rechargeable Battery
- 2x 1.5 V Micro AAA batteries (non-rechargeable)

Charging the rechargeable battery

2 First connect the Carrera RC rechargeable battery to the battery charger supplied. The connection terminals between the battery and the charger are designed to prevent connection with the wrong polarity. Connect the charger to a power source.

When the battery is properly connected and charging normally, the red LED is constantly lit. Once the battery is fully charged, the red LED switches to green. The battery can now be disconnected and installed in the Carrera RC car. The car is now ready for use.

Always recharge the battery after use to prevent its becoming deep discharged. After use, the battery must be allowed to cool down for at least 20 minutes before it can be fully recharged. Failure to observe this pause may damage the battery. Recharge the battery occasionally (suggested every 2–3 months). Failure to treat the battery as described above can lead to its becoming defective.

Installing the rechargeable battery

3 Using a screwdriver, remove the cover of the battery compartment in the Carrera RC car. Connect the end of the cable from the Carrera RC vehicle with the charged battery. Put the battery in place. Replace the compartment cover using a screwdriver.

Inserting the batteries

4 Open the battery compartment with a screwdriver and insert the batteries in the remote control. Please keep in mind the correct polarity. Different types of batteries or new and used batteries are not to be mixed. After having closed the compartment you can check all functions of the remote control with the help of the power-switch on the front. With the power-switch turned ON and proper functioning, the top center LED on the remote control will light up red.

Now you can drive the car

Bonding vehicle and controller

5 The Carrera RC car and the remote control are bound as a factory setting.

6 1. Switch the car ON at the ON/OFF switch. The LED on top of the car will flash rhythmically.

7 2. Switch on the controller. The LED on top of the controller will flash rhythmically.

After a few seconds, the LEDs on the car and on the controller will light continuously, meaning the bond has been made.

Adjusting the steering or the braking point

8 If when using the Carrera RC vehicle, it starts to pull to right or left, it can be corrected to run straight or the braking point corrected as follows.

- Bond vehicle and controller as described in section **5 6 7**.
- Press the button on the top right hand side of the controller for about two seconds. Adjusting mode is active as soon as the controller LED flashes.
- Straight running can be adjusted with the right joystick.
- The braking point can be adjusted with the left joystick.
- To close the adjusting process, press the button on top right hand side of the controller again for about 2 seconds.

Let's practise!

9 **Warning!** This vehicle reaches speeds up to 18 km/h (11 mph). Practice on an empty surface at least 2.5 metres (8.2') square. **When first starting, be very careful when operating the gas pedal.**

10 Now it's time to practise! Set up a Carrera RC vehicle racing track in a large empty area, using cornerposts, empty cans, or similar objects. The basic technique to adopt when operating a Carrera RC is to drive fast on the straight sections and to slow down in the curves.

- When changing from the first battery to the second battery, you must stop running for at least ten minutes. At the next change, a pause of at least 20 minutes is absolutely essential.
- Avoid constant motor operation.
- If the car switches itself off several times one after another, the battery is dead. Please recharge the battery.
- Within approx. 30 minutes of inactivity, the controller and vehicle switch off automatically. To restart, switch the ON/OFF switch on the controller & the car to OFF and then back to ON.
- To switch off after use, follow the steps in the reverse order.
- After use, remove or disconnect the battery. Always recharge the battery after use to prevent its becoming deep discharged. After use, the battery must be allowed to cool down for at least 20 minutes before it can be fully recharged.
- Always keep the rechargeable battery stored outside the vehicle.
- Clean the Carrera RC car after use.

Controller functions

11 DIGITAL PROPORTIONAL

You can use the joysticks to carry out precise steering and driving manoeuvres.

Left joystick: Steplessly-controlled forward and reverse running at different speeds.

Right joystick: Steplessly-controlled steering to right and left for precision.

12 Thanks to 2.4 GHz technology, up to 16 cars can be run together on one race-track. This is possible even without harmonising frequencies between the racing drivers.

13 Attach the lanyard to the eyelet on the controller and let the controller hang from your neck.

WARNING! Danger of strangulation!

Troubleshooting

Problem: Car does not move.

Cause: Either the switch on the controller or the car is set to OFF.
Solution: Switch on.

Cause: There is no rechargeable battery in the car or the battery is too weak.
Solution: Insert charged battery.

Cause: The car has come to a stop at an obstacle.
Solution: The voltage surge protector has switched the car off. Turn the ON/OFF switch on the car to OFF, then back to ON, and place the car on a clear surface.

Cause: The battery or rechargeable battery in the transmitter or model is too weak.
Solution: Insert new battery or recharged battery.

Cause: The remote control is possibly not correctly frequency bound with the receiver on the model.
Solution: Carry out a frequency bind between the model and the remote control as described in "Now you can drive the car".

Cause: Within approx. 30 minutes of inactivity, the controller and vehicle switch off automatically.
Solution: To restart, switch the ON/OFF switch on both controller & vehicle to OFF and then back to ON.

Cause: The vehicle is very warm.
Solution: Switch both car and controller off and allow the car to cool down for about 30 minutes.

Cause: The overheat protection has caused the car's motor to cut out due to excess temperature.
Solution: Switch off the receiver. Leave the RC car to cool down for approx. 30 minutes.

Problem: Car cannot be controlled.

Cause: Vehicle starts moving unintentionally.
Solution: Carry out a frequency bind between the model and the remote control as described in "Now you can drive the car".

Errors and changes excepted
Colours / final design – changes excepted
Technical changes and design-related changes excepted
Pictograms = symbolic photos

F

Chère cliente ! Cher client !

Félicitations pour l'achat de votre véhicule radiocommandé Carrera RC fabriqué selon des critères récents des plus exigeants. Nous avons toujours pour ambition d'améliorer et de perfectionner nos produits et nous réservons la possibilité de réaliser des modifications techniques relatives à la présentation et design de nos produits. Les divergences de faible importance du produit, que vous avez acheté, par rapport aux données et illustrations de ces instructions de montage et d'utilisation ne sauraient donner lieu à des réclamations de ce fait. Ces instructions de montage et d'utilisation forment partie intégrale du produit. Le fabricant décline toute responsabilité en cas d'inobservation des instructions de montage et d'utilisation et des consignes de sécurité y figurant. Veuillez conserver ces instructions de montage et d'utilisation, afin que vous puissiez les consulter ultérieurement et et les remettre à tout utilisateur de ce véhicule si besoin est.

Vous trouverez la version la plus actuelle de ce mode d'emploi et les informations sur les pièces de rechange disponibles sur carrera-rc.com dans la zone de service.

Conditions de garantie

Les produits Carrera sont des jouets d'une technique haut de gamme, qu'il est toujours recommandé de traiter avec soin. Respectez impérativement les informations contenues dans les instructions d'utilisation. Tous les éléments sont soumis à des contrôles approfondis (sous réserve de modifications techniques et des véhicules destinées au perfectionnement du produit).

La responsabilité du fabricant est cependant engagée aux termes des conditions de garantie ci-après à supposer que le produit présente des défauts :

La garantie s'applique aux défauts matériels ou de fabrication effectivement existants au moment de l'achat du produit Carrera. La garantie du fabricant s'élève à 24 mois à partir de la date d'achat. Le recours à la garantie du fabricant est exclue pour les pièces d'usure (comme les batteries, antennes, pneus, boîtes de vitesse Carrera RC, etc.), les dommages causés par un traitement / une utilisation non conforme à l'usage prévu (comme par exemple des sauts au-dessus des données de hauteur recommandées, la chute du produit, etc.) ou les interventions de tiers. La réparation demeure réservée au domaine de compétence de la société Stadlbauer Marketing + Vertrieb GmbH ou d'une entreprise dûment autorisée par cette dernière. Dans le cadre de cette garantie, la société Stadlbauer Marketing + Vertrieb GmbH décide au choix du remplacement du produit Carrera complet ou des éléments défectueux ou du remplacement par un produit équivalent. La garantie ne s'applique pas aux frais de transport, d'emballage et de voyage, de même qu'aux dommages découlant de la responsabilité de l'acheteur. Ceux-ci sont à la charge de l'acheteur. Le recours à la garantie est exclusivement réservé au premier acheteur du produit Carrera.

Le recours à la garantie du fabricant est uniquement possible si

- le produit Carrera défectueux est envoyé avec la carte de garantie dûment remplie et le reçu / la facture / le ticket de caisse respectif.
- l'acheteur n'a effectué aucune modification sur la carte de garantie.
- le jouet a été traité dans le respect des instructions de montage et d'utilisation et utilisé de manière conforme à l'usage prévu.
- les dommages / dysfonctionnements n'ont pas été causés par une force majeure ou une usure liée à l'utilisation du produit.

Les cartes de garantie ne sont pas remplaçables.

Avis destinés aux États de l'Union européenne :

nous attirons l'attention sur l'obligation de garantie légale du vendeur, pour autant que cette obligation de garantie ne soit pas restreinte par les conditions de la présente garantie.

Déclaration de conformité

Par la présente la société Stadlbauer Marketing + Vertrieb GmbH déclare que ce modèle y compris le contrôleur est conforme aux exigences essentielles des directives européennes suivantes : Directives européennes 2009/48/EC et 2014/30/EU relatives à la comptabilité électromagnétique et aux autres prescriptions importantes de la Directive 2014/53/EU (RED (pour Radio & Télécommunication Terminal Equipment = Directive concernant les équipements hertziens et les équipements terminaux de télécommunications)). L'original de la déclaration de conformité est à votre disposition sur le site internet carrera-rc.com.



Puissance de fréquence radio maximale <10 dBm

Avertissements !



ATTENTION ! Ne convient pas aux enfants de moins de 3 ans. Danger d'étouffement – Présence de petits éléments pouvant être avalés.

ATTENTION ! Danger d'écrasement en cours de fonctionnement ! Supprimez tous les matériaux d'emballage et fils de fixation avant de remettre ce jouet à l'enfant. Veuillez conserver le conditionnement et l'adresse pour votre information et d'éventuelles questions.



Le pictogramme ci-contre des poubelles sur roues barrées est destiné à attirer votre attention sur le fait

qu'il est interdit de jeter les piles, accumulateurs, piles rondes, packs d'accus, batteries d'appareils, appareils électriques usagés etc. dans les ordures ménagères, étant donné que ces produits nuisent à l'environnement et à la santé. Veuillez nous aider à sauvegarder l'environnement et la santé et attirez aussi l'attention de vos enfants sur une élimination correcte des batteries, piles et appareils électriques usagés. Remettez les batteries, piles et appareils électriques usagés aux postes de collecte respectifs. Ces postes veilleront à leur recyclage aux termes des réglementations en vigueur. Il est strictement interdit d'utiliser des types différents de batteries ou des piles neuves avec des piles usagées. Retirez toujours les batteries et piles vides du jouet. En raison du risque d'explosion, il est interdit de recharger des piles non rechargeables.

ATTENTION !

Le chargement des piles rechargeables doit être effectué uniquement par des adultes.

Ne laissez jamais la batterie se charger sans surveillance.

Retirez les accumulateurs du jouet avant de les recharger. Il est interdit de court-circuiter les bornes de raccordement. Servez-vous exclusivement du type de pile ou d'accumulateur recommandé ou d'un type de pile ou d'accumulateur équivalent. En cas d'emploi régulier du chargeur, il faut contrôler le câble, le raccord, les couvercles et les autres pièces de ce chargeur. En cas de dommage, le chargeur ne doit être remis en service qu'après avoir subi une réparation. Le câble extérieur flexible de ce chargeur ne peut pas être remplacé : si celui-ci est endommagé, il doit être détruit.

Consignes de sécurité

A Votre véhicule radiocommandé Carrera RC a été conçu pour ne fonctionner qu'avec les batteries Lithiums-ions livrées avec le véhicule. Ne pas utiliser d'autres types de batterie. Retirez la batterie du véhicule avant de la charger.

B Le véhicule Carrera RC est exclusivement destiné à un usage loisir et son utilisation est limitée aux voies et lieux prévus à cet usage.

ATTENTION !!! Il est strictement interdit d'utiliser un véhicule Carrera RC sur une voie destinée à la circulation routière.

C Ne vous servez pas du véhicule sous des lignes à haute tension ou des pylônes-antennes ou lors d'un orage ! Les perturbations atmosphériques risquent de provoquer des dysfonctionnements. Si les différences de température entre l'entrepôt et le lieu de fonctionnement sont grandes, attendez jusqu'à ce que le véhicule se soit acclimaté afin d'éviter la formation d'eau de condensation et les dysfonctions en résultant.

D L'utilisation du véhicule est interdite sur pelouse et gazon. L'herbe pouvant s'enrouler autour des axes des roues empêchant leur bon fonctionnement et entraînant une surchauffe du moteur. Il est interdit de transporter des marchandises, personnes ou des animaux avec un véhicule Carrera RC.

E Ne vous servez jamais du véhicule Carrera RC en plein air en cas de pluie ou de neige. Le véhicule ne doit pas rouler dans de l'eau, des flaques d'eau ou de la neige et doit être entreposé au sec. Un support humide sans flaques n'endommage pas le véhicule, car les éléments électroniques sont protégés contre les projections d'eau.

F Ne vous servez jamais du véhicule à proximité directe des rivières, fleuves, étangs ou lacs afin que le Carrera RC ne risque pas de tomber dans l'eau. Évitez de rouler sur des parcours qui sont exclusivement en sable.

G N'exposez pas le véhicule Carrera RC directement aux rayons du soleil. Pour éviter la surchauffe de l'électronique dans le véhicule, il faut intercaler régulièrement de courtes pauses lorsque la température extérieure est supérieure à 35 °C.

H Ne soumettez jamais la voiture Carrera RC à des changements de charge répétés, c.-à-d. à des inversions permanentes.

I Déposez toujours le véhicule sur le sol avec les mains. Ne jetez jamais le véhicule au pied levé sur le sol.

K Évitez les sauts de tremplins ou de rampes à des hauteurs supérieures à 15 cm.

L Ne vous servez jamais de solvants agressifs pour le nettoyage de votre maquette.

M Contrôlez la charge de la batterie du véhicule et de la pile de la télécommande afin d'éviter tout dysfonctionnement pouvant entraîner des déplacements incontrôlés du véhicule. Ne mettez jamais les chargeurs et les blocs d'alimentation en court-circuit.

N Contrôlez le montage correct du véhicule Carrera RC avant et après chaque course et resserrez les vis et écrous si besoin est.

Instructions d'utilisation

Fournitures

- 1** 1x Carrera RC Véhicule
- 1x Contrôleur
- 1x Cordon tour de cou
- 1x Chargeur
- 1x Accu
- 2x Accus 1,5 V micro AAA (non rechargeable)

Chargement de la batterie

2 Reliez dans un premier temps la batterie Carrera RC au chargeur fourni. La prise de raccordement entre la batterie et le chargeur a été conçue de sorte à éviter toute inversion de polarité. Raccordez ensuite le chargeur à une prise de courant.

Le voyant à LED s'allumera en rouge dès lors que le branchement a été réalisé correctement et que la charge s'effectue correctement. Le voyant passe au vert dès la charge maximale atteinte. Débranchez la batterie et installez-la dans votre véhicule Carrera RC.

Rechargez votre accu après utilisation afin d'éviter une décharge profonde de celui-ci. L'accu doit se refroidir après emploi durant 20 minutes au moins avant de pouvoir être rechargé complètement. Le non-respect de cette pause peut entraîner la défaillance de l'accu. Chargez votre accu de temps en temps (environ tous les 2 à 3 mois).

La non-observation de l'utilisation mentionnée précédemment peut provoquer une détérioration de l'accu.

Insertion de la batterie

3 Servez-vous d'un tournevis pour retirer le couvercle du compartiment de la batterie du véhicule Carrera RC. Branchez le câble du véhicule à la batterie. Insérez la batterie dans son compartiment avant de remettre le couvercle et de la visser à l'aide d'un tournevis.

Insertion des piles

4 Ouvrir le compartiment à accu avec un tournevis et insérer les accus dans le contrôleur. Respecter la bonne polarité. N'utilisez jamais de piles de différents fabricants ou de piles usagées et neuves ensemble. Après la fermeture du compartiment, vous pouvez vérifier la fonctionnalité du contrôleur à l'aide du commutateur puissance sur le devant. En position ON du commutateur puissance et si le fonctionnement est correct, la DEL devrait s'allumer en rouge en haut au milieu du contrôleur.

La course peut démarrer maintenant

Liaison du véhicule et du contrôleur

5 Le véhicule Carrera RC et le contrôleur sont reliés en usine.

6 1. Allumez le véhicule sur le commutateur ON/OFF. La DEL sur le haut du véhicule clignote régulièrement.

7 2. Allumez le contrôleur. La DEL du contrôleur clignote régulièrement. Après quelques secondes, les DEL du véhicule et du contrôleur restent allumées. La liaison est établie.

Ajustage de la direction ou du point de freinage

8 S'il s'avère, lors de l'utilisation du véhicule Carrera RC, que le véhicule a tendance à tirer vers la droite ou vers la gauche, le déplacement en ligne droite ou le point de freinage peut être corrigé comme suit.

- Liez le véhicule et le contrôleur comme indiqué dans le paragraphe **5 6 7**.
- Appuyez sur le bouton en haut à droite du contrôleur pendant env. 2 secondes. Le mode d'ajustage est actif lorsque la DEL du contrôleur clignote.
- Le déplacement en ligne droite peut être ajusté à l'aide de la manette droite.
- Le point de freinage peut être ajusté à l'aide de la manette gauche.
- Appuyez de nouveau sur le bouton en haut à droite du contrôleur pendant env. 2 secondes pour terminer le processus d'ajustage.

Entraînons-nous !

9 Attention, ce véhicule atteint des vitesses de 18 km/h maximum.

Veillez vous exercer sur une surface vide d'une superficie minimum de 2,5 x 2,5 mètres. **Lors du premier essai, manipulez le levier d'accélération avec grande prudence.**

10 Construisez un circuit pour votre véhicule Carrera RC sur un grand espace libre en vous servant d'objets de délimitation des virages ou de boîtes vides etc. La technique fondamentale pour conduire un véhicule Carrera RC consiste à accélérer sur les droites et à freiner dans les virages.

- Lors du changement de la première à la deuxième batterie, observer un arrêt de conduite d'au moins 10 minutes. Lors du changement suivant, observer impérativement un arrêt de conduite d'au moins 20 minutes.
- Évitez toute mise en action ininterrompue du moteur.
- Si le véhicule se débranche plusieurs fois à brefs intervalles de soi-même, ceci signifie que l'accu est vide. Chargez l'accu.
- Le contrôleur et le véhicule s'éteignent d'eux-mêmes après un temps d'arrêt de 30 minutes. Pour les utiliser à nouveau, brancher le commutateur ON/OFF sur le contrôleur et le véhicule une fois sur OFF et ensuite à nouveau sur ON.
- Mettez le véhicule hors circuit dans le sens inverse de la mise en circuit après la course.
- Retirez l'accu après la course ou déconnectez-le. Rechargez votre accu après utilisation afin d'éviter une décharge profonde de celui-ci. L'accu doit se refroidir après emploi durant 20 minutes au moins avant de pouvoir être rechargé complètement.
- Veuillez toujours conserver la batterie à l'extérieur du véhicule.
- Nettoyez le véhicule Carrera RC après la course.

Fonctions de la télécommande

11 DIGITAL PROPORTIONAL

Avec les leviers de commande, vous pouvez effectuer des manœuvres de direction et de conduite précises.

Levier de commande de gauche : Marche avant et marche arrière en continu à diverses vitesses. Veuillez prendre en considération que le véhicule roule plus lentement en marche arrière qu'en marche avant.

Levier de commande de droite : Virages à droite et à gauche avec braquage continu pour une direction précise.

12 Grâce à la technologie 2,4 GHz, jusqu'à 16 véhicules peuvent être pilotés sur un même circuit. Cela est possible sans aucun réglage de fréquence entre les pilotes.

13 Fixer le mousqueton du cordon à l'anneau de la télécommande et suspendez-le autour du cou.

ATTENTION ! Danger d'étranglement !

Solutions aux problèmes

Problème

Le véhicule ne roule pas.

Cause : L'interrupteur de la télécommande ou du véhicule sont en position « OFF ».

Remède : Mettre en position « ON ».

Cause : Batterie faible ou absence de batterie dans le véhicule.

Remède : Insérer une batterie chargée.

Cause : La voiture s'est immobilisée devant un obstacle.

Remède : Le coupe-circuit de surtension a débranché la voiture. Commuter le commutateur ON/OFF sur le véhicule une fois sur OFF, puis à nouveau sur ON et le placer sur une surface libre.

Cause : Batterie ou pile trop faible dans le véhicule ou la télécommande.

Remède : Insérez une batterie ou une pile neuve.

Cause : Le contrôleur n'est éventuellement pas relié correctement au récepteur du modèle.

Remède : Etablissez une liaison, tel qu'il est décrit sous « La course peut démarrer maintenant » entre le modèle et le contrôleur.

Cause : Le contrôleur et le véhicule s'éteignent d'eux-mêmes après un temps d'arrêt de 30 minutes.

Remède : Pour l'utiliser à nouveau, brancher le commutateur ON/OFF sur le contrôleur et le véhicule une fois sur OFF et ensuite à nouveau sur ON.

Cause : Le véhicule est très chaud.

Remède : Débrancher le véhicule et le contrôleur et laisser refroidir le véhicule durant 30 minutes env.

Cause : Le système de sécurité lié à une surchauffe c'est enclenché.

Remède : Mettre en position « OFF » Laissez refroidir le véhicule 30 minutes environ.

Problème

Contrôle du véhicule.

Cause : Le véhicule démarre intempestivement.

Remède : Etablissez une liaison, tel qu'il est décrit sous « La course peut démarrer maintenant » entre le modèle et le contrôleur.

Sous réserve d'erreurs et de modifications

Couleurs / design final – sous réserve de modifications

Sous réserve de modifications techniques et relatives au design

Pictogrammes = photos symboliques

Estimado cliente

Le felicitamos por la compra de su modelo de vehículo Carrera RC que ha sido fabricado conforme a la tecnología más avanzada. Constantemente nos esforzamos por perfeccionar y mejorar nuestros productos, por lo que nos reservamos el derecho de realizar modificaciones en el aspecto técnico y en relación al equipamiento, material y diseño en cualquier momento y sin previo aviso. Por ello, no podrá derivarse ningún derecho por pequeñas diferencias entre este producto y los datos y las figuras de estas instrucciones. Estas instrucciones de uso y de montaje son parte integrante del producto. En caso de que no se cumplan las instrucciones de uso y las indicaciones de seguridad contenidas en ellas, se extinguirá el derecho de garantía. Guarde bien estas instrucciones para poder consultarlas más tarde, y entréguelas a terceros cuando les traspase el modelo.

La versión más actual de este manual de servicio e información acerca de los recambios disponibles la encontrará en carrera-rc.com en el área de Servicio.

Condiciones de garantía

Los productos Carrera son juguetes de alto valor técnico, que deben ser tratados con cuidado. Es necesario que observe las indicaciones de estas instrucciones de uso. Todas las piezas han sido sometidas a un control riguroso (queda reservado el derecho a realizar modificaciones técnicas y cambios en el modelo, destinados a mejorar el producto).

Si, a pesar de ello, se presentaran defectos, se aplicará una garantía en el marco de las siguientes condiciones:

La garantía comprenderá los fallos demostrables de material y de fabricación existentes en el momento de la compra del producto Carrera. Esta garantía es válida durante 24 meses a partir de la fecha de compra. Quedan excluidas del derecho de garantía las piezas de desgaste (como p. ej. baterías, antenas, neumáticos, engranajes, etc. de Carrera RC) y los daños debidos al tratamiento o uso incorrecto (como p. ej. saltos altos superiores a la especificación recomendada, dejar caer el producto, etc.) y a intervenciones ajenas. Las reparaciones sólo las debe realizar la empresa Stadlbauer Marketing + Vertrieb GmbH o una empresa autorizada por ella. En el marco de esta garantía, la empresa Stadlbauer Marketing + Vertrieb GmbH decidirá si se cambia el producto Carrera en su totalidad o solamente las piezas defectuosas, o si se sustituye por otro producto equivalente. Quedan excluidos de la garantía los gastos de transporte, embalaje y flete, así como los daños imputables al comprador. Estos corren por cuenta del comprador. Solamente el primer comprador del producto Carrera podrá ejercer el derecho de garantía.

El derecho a la aplicación de la garantía solamente existirá si:

- se presenta la tarjeta rellena correctamente junto con el producto Carrera defectuoso y el recibo de compra, la factura o el ticket de caja.
- no se han realizado modificaciones por cuenta propia en la tarjeta de garantía.
- el juguete ha sido tratado y usado correctamente de acuerdo a las instrucciones de uso.
- los daños o el funcionamiento defectuoso no se deben a circunstancias de fuerza mayor o al desgaste debido al uso.

Las tarjetas de garantía no se pueden sustituir.

Instrucciones para los Estados de la Unión Europea:

se hace referencia al deber de prestación de garantía legal del vendedor, en tanto que este deber no se vea limitado por alguna garantía contraria.

Declaración de conformidad

Por la presente, Stadlbauer Marketing + Vertrieb GmbH declara la conformidad de este modelo, inclusive el controlador, con los requisitos básicos de las siguientes directrices CE: Directrices CE 2009/48/EC y 2014/30/EU acerca de la compatibilidad electromagnética y las demás normas relevantes de la directriz 2014/53/EU (RED). Puede solicitar la declaración de conformidad original bajo: carrera-rc.com.



Potencia de radiofrecuencia máxima <math><10\text{ dBm}</math>

¡Advertencias!

 **¡ADVERTENCIA!** Este juguete no es adecuado para niños menores de 3 años, ya que contiene piezas pequeñas que se podrían ingerir.

¡ADVERTENCIA! Existe peligro de quedar atrapado por motivos funcionales. Retire todo el material de embalaje y los alambres de fijación antes de entregar este juguete al niño. Guarde el embalaje y la dirección para su información y para eventuales preguntas.

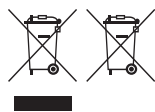

El símbolo aquí representado, con los cubos de basura tachados, indica que las pilas gastadas, las baterías recargables, las pilas de botón, los paquetes de baterías, las pilas de los aparatos, los aparatos eléctricos usados, etc., no deben tirarse a la basura doméstica, ya que pueden dañar al medio ambiente y a la salud. Ayude a conservar el medio ambiente y a cuidar de la salud pública, y enseñe también a sus hijos cómo eliminar correctamente las pilas gastadas y los aparatos eléctricos usados. Las pilas gastadas y los aparatos eléctricos viejos deben entregarse en los puntos de recogida conocidos. Así se reciclarán de una forma correcta. No deben utilizarse juntas pilas de diferente tipo, ni pilas nuevas con usadas. Extraiga las pilas gastadas del juguete. No deben recargarse las pilas no recargables debido al riesgo de explosión.

¡ADVERTENCIA!

Únicamente los adultos deben cargar las baterías.

No deje de vigilar las baterías cuando se estén cargando. Saque las pilas recargables del juguete antes de cargarlas. Los bornes conectores no deben cortocircuitarse. Sólo deben utilizarse las pilas recomendadas o pilas de un tipo equivalente. Si se usa periódicamente el cargador, deben controlarse su cable, conexión, cubiertas y demás piezas. En caso

de avería, primero debe repararse el cargador, antes de volverlo a poner en marcha. El cable exterior flexible de este cargador no puede sustituirse: si el cable está dañado, el cargador debe desguazarse.

Disposiciones de seguridad

A El automóvil Carrera RC es un modelo teledirigido que funciona con una batería especial. Sólo deben utilizarse las baterías de iones de litio Carrera RC originales. Retire la batería del vehículo antes de cargarla.

B El vehículo Carrera RC ha sido diseñado exclusivamente con fines de entretenimiento, y sólo debe ser conducido por las pistas y los lugares previstos para ello.

ADVERTENCIA: No utilice el vehículo Carrera RC por la vía pública.

C No hacer funcionar el aparato bajo líneas de alta tensión o torres radiofónicas, ni en caso de tormenta. Las perturbaciones atmosféricas pueden producir fallos en el funcionamiento. Si existe una gran diferencia de temperatura entre el lugar donde guarda el vehículo y el lugar donde se vaya a conducir, espere hasta que el vehículo se haya aclimatado para evitar que se forme agua de condensación (ello podría producir averías funcionales).

D No haga funcionar nunca este producto sobre superficies de hierba. La hierba que se enrolla con fuerza, puede dificultar la rotación de los ejes y calentar el motor. El vehículo Carrera RC no debe usarse para transportar productos, personas ni animales.

E Nunca haga funcionar el vehículo Carrera RC al aire libre con lluvia o nieve. El vehículo no debe conducirse a través del agua, charcos o nieve, y debe guardarse en lugar seco. La superficie mojada sin charcos no constituye un obstáculo para el vehículo, ya que el sistema electrónico está protegido contra salpicaduras.

F No utilice nunca el vehículo Carrera RC cerca de ríos, estanques o lagos para que así no se caiga al agua. Evite pasar por tramos que sólo consistan de arena.

G No exponga el vehículo Carrera RC nunca a la radiación solar directa. Parta evitar el sobrecalentamiento de la electrónica del vehículo, deben efectuarse periódicamente breves descansos si la temperatura es superior a los 35 °C.

H No someta nunca el vehículo Carrera RC a cambios de carga repetidos, es decir, conduciéndolo a marcha adelante y marcha atrás de forma continua.

I Deposite el vehículo siempre con la mano sobre el suelo, y no lo tire nunca desde cierta altura al suelo.

K Evite saltar desde rampas o trampolines de más de 15 cm de altura.

L No utilice nunca disolventes agresivos para limpiar el modelo.

M Para evitar que el vehículo Carrera RC funcione con el sistema de control averiado y de forma incontrolada, se debe comprobar que las pilas del controlador y la batería del vehículo tengan un nivel de carga correcto. No cortocircuite los cargadores ni los cables de red.

N Antes y después de cada carrera, se debe verificar que el vehículo Carrera RC aún está correctamente montado y, si fuese necesario, reapretar tornillos y tuercas.

Indicaciones de manejo

Contenido del embalaje

- 1**
- 1x Carrera RC vehículo
 - 1x Controlador
 - 1x Lanyard
 - 1x Cargador
 - 1x Batería recargable
 - 2x Pilas de 1,5 V Micro AAA (no recargables)

Carga de la batería

2 En primer lugar, conecte la batería Carrera RC al cargador adjunto. La pieza de unión o la conexión entre la batería y el cargador están fabricadas de modo que quede excluida la polaridad inversa. Conecte el cargador a una fuente de corriente.

Si ha conectado correctamente la batería, y el proceso de carga se desarrolla con normalidad, queda iluminado el piloto LED rojo. Cuando la batería esté completamente cargada, el piloto LED rojo pasa a verde. Seguidamente ya se puede retirar la batería e instalarla en el vehículo Carrera RC, que ahora estará listo para funcionar.

Tras usarla, cargue la batería de nuevo para evitar una así llamada descarga en profundidad. La batería debe enfriarse como mín. 20 minutos tras usarse, antes de que se pueda volver a cargar completamente. Si no se mantiene este descanso, puede averiarse la batería. Cargue la batería de vez en cuando (aprox. cada 2-3 meses).

Si no se tienen en cuenta las instrucciones de manejo de la batería indicadas antes, puede producirse una avería.

Colocación de la batería recargable

3 Retire con un destornillador la tapa del compartimento de la batería del vehículo Carrera RC.

El extremo del cable del vehículo Carrera RC, con el de la batería. Introduzca la batería. Atornille la tapa con un destornillador.

Colocación de las pilas

4 Con ayuda de un destornillador abra el compartimento de las baterías e inserte éstas en el controlador. Asegúrese de que la polaridad sea la correcta. Nunca utilice conjuntamente pilas nuevas y viejas o de diferentes fabricantes. Tras cerrar el compartimento puede verificarse el funcionamiento del controlador con ayuda del interruptor de encendido ubicado en la cara anterior. Con el interruptor de encendido en la posición ON y un correcto funcionamiento, debería encenderse el LED de color rojo situado en la parte superior central del controlador.

¡Ahora ya puede empezar la carrera!

Vinculación de vehículo y controlador

5 El vehículo Carrera RC y el controlador vienen unidos de fábrica.

6 1. Encienda el vehículo en el interruptor ON/OFF. El LED en la parte superior del vehículo parpadea rítmicamente.

7 2. Encienda el controlador. El LED en el controlador parpadea rítmicamente.

Transcurridos un par de segundos se encienden los LED del vehículo y el controlador de forma permanente. La unión ha concluido.

Ajuste de la dirección o bien del punto de frenada

8 Si durante el funcionamiento se comprueba que el vehículo Carrera RC se desvía hacia la derecha o hacia la izquierda, puede corregirse el avance en línea recta o el punto de frenada de la siguiente manera.

- Vincule el vehículo y el controlador como se explica en el párrafo **5 6 7**.
- Pulse el botón en el lado superior derecho del controlador durante aproximadamente 2 segundos. El modo de ajuste está activado en cuanto parpadea el LED del controlador.
- El avance en línea recta puede ajustarse con la palanca de mando derecha.
- El punto de frenada puede ajustarse con la palanca de mando izquierda.
- Para finalizar el proceso de ajuste pulse el botón en el lado superior derecho del controlador de nuevo durante aproximadamente 2 segundos.

¡Hagamos prácticas!

9 Advertencia: Este vehículo alcanza una velocidad de hasta 18 km/h. Ensaye en un área vacía con un tamaño mínimo de 2,5x2,5 metros. Pise al principio el pedal del gas muy cuidadosamente.

10 Realicemos algunas prácticas: Construya un recorrido con límites angulares o con cajas vacías para el vehículo Carrera RC en un lugar amplio y sin obstáculos. Vaya rápido en las rectas y frene en las curvas. Esa es la técnica de control básica para dirigir un vehículo Carrera RC.

• Cuando sustituya la primera batería por la segunda, no debe conducir el vehículo de como mínimo 10 minutos. Cuando cambie de nuevo la batería, debe realizar una pausa de como 20 minutos.

• Evitar el funcionamiento permanente del motor.

• Si el vehículo se desconecta por sí mismo varias veces consecutivamente, es que la batería está descargada, y se tiene que cargar.

• Tras unos 30 minutos de inactividad, se desconectan automáticamente el controlador y el vehículo. Para volver a usar el vehículo, colocar primero el interruptor del controlador y el del vehículo a OFF, y seguidamente de nuevo a ON.

• Para desconectar tras la carrera, proceder en el orden inverso.

• Una vez finalizada la carrera, extraer o desconectar la batería. Tras usarla, cargue la batería de nuevo para evitar una así llamada descarga en profundidad. La batería debe enfriarse como mín. 20 minutos tras usarse, antes de que se pueda volver a cargar completamente.

- Almacene la batería siempre fuera del vehículo.
- Tras la carrera, limpiar el vehículo.

Funciones del controlador

11 DIGITAL PROPORTIONAL

Con el Joystick puede ejecutar maniobras de pilotaje y conducción precisas.

Joystick izquierdo: Marcha hacia delante y marcha hacia atrás continuas a diferentes velocidades. Tenga en cuenta: el vehículo va hacia atrás más lentamente que hacia delante.

Joystick derecho: Girar hacia la derecha y hacia la izquierda con ángulo de giro continuo para girar con precisión.

12 Gracias a la tecnología de 2,4 GHz se pueden pilotar en la pista de carreras hasta 16 vehículos a la vez. Esto es posible sin que los pilotos deban ajustar las frecuencias.

13 Sujete la correa con el gancho mosquetón por el orificio del controlador, y cuélgueselo del cuello.

¡ADVERTENCIA! ¡Peligro de estrangulación!

Solución de averías

Avería

El modelo no funciona.

Causa: El interruptor del emisor y/o del modelo está(n) en la posición "OFF".

Solución: Conectarlo.

Causa: La batería recargable del modelo está desgastada o no hay batería.

Solución: Introducir una batería recargada.

Causa: El coche se ha detenido en un obstáculo.

Solución: La protección contra sobrecarga ha desconectado el coche.

Colocar el interruptor del vehículo, una vez en OFF y seguidamente de nuevo a ON, y estacionarlo en un lugar despejado.

Causa: La batería recargable o la pila del emisor o del modelo está desgastada.

Solución: Colocar una batería o una pila cargada.

Causa: El controlador posiblemente no está unido correctamente con el receptor del modelo.

Solución: Establezca una unión como se describe en "Ahora ya puede empezar la carrera" entre el modelo y el controlador.

Causa: Tras unos 30 minutos de inactividad, se desconectan automáticamente el controlador y el vehículo.

Solución: Para volver a usar el vehículo, colocar primero el interruptor del controlador y el del vehículo, una vez en OFF y seguidamente de nuevo a ON.

Causa: El vehículo está muy caliente.

Solución: Desconectar el vehículo y el controlador, y dejar enfriar el vehículo durante aprox. 30 minutos.

Causa: El vehículo se ha calentado demasiado y se ha detenido mediante la protección contra sobrecalentamiento.

Solución: Desconectar el receptor. Dejar enfriar el vehículo RC durante 30 min. aprox.

Avería

No hay control.

Causa: El vehículo se pone en movimiento de forma involuntaria.

Solución: Establezca una unión como se describe en "Ahora ya puede empezar la carrera" entre el modelo y el controlador.

Reservado el derecho a errores y modificaciones

Reservado el derecho a modificación de los colores y del diseño definitivo

Reservado el derecho a modificaciones técnicas o debidas al diseño

Pictogramas = fotos de símbolos



Gentile cliente

Ci congratuliamo con Lei per l'acquisto del Suo modellino d'auto Carrera RC, prodotto secondo lo stato odierno della tecnica. Poiché miriamo costantemente all'evoluzione e al miglioramento dei nostri prodotti, ci riserviamo il diritto di eseguire in qualsiasi momento e senza preavviso modifiche tecniche e della dotazione, dei materiali e del design. Non è quindi possibile fare valere diritti a causa di piccole differenze del prodotto in Suo possesso rispetto ai dati e alle illustrazioni di queste istruzioni. Queste istruzioni per l'uso e il montaggio sono parte integrante del prodotto. L'insosservanza delle istruzioni per l'uso e delle avvertenze sulla sicurezza ivi contenute fa decadere qualsiasi diritto di garanzia. Conservi queste istruzioni per consultazioni successive e per l'eventuale cessione del modellino a terzi.

La versione più attuale di queste istruzioni per l'uso e le informazioni sui pezzi di ricambio sono disponibili su carrera-rc.com nell'area assistenza.

Condizioni di garanzia

I prodotti Carrera sono giocattoli tecnici di alta qualità che dovrebbero essere trattati con cura. Rispettare assolutamente le indicazioni delle istruzioni per l'uso. Tutte le parti vengono sottoposte a un controllo minuzioso (con riserva di modifiche tecniche e del modellino atte al miglioramento del prodotto).

Se ciononostante dovessero manifestarsi difetti, viene concessa una garanzia nell'ambito delle seguenti condizioni:

la garanzia copre difetti provati di materiale e fabbricazione presenti all'atto dell'acquisto del prodotto Carrera. Il periodo di garanzia è di 24 mesi a partire dalla data d'acquisto. La garanzia non copre i particolari soggetti ad usura (come p.es. accumulatori, antenne, pneumatici, parti della trasmissione Carrera RC ecc.), i danni derivanti da un trattamento/uso non appropriato (come p.es. salti alti, superiori all'altezza consigliata, caduta del prodotto, ecc.) o dovuti a interventi da parte di terzi. La riparazione deve essere eseguita solo dalla ditta Stadlbauer Marketing + Vertrieb GmbH o da un'azienda da lei autorizzata. Nell'ambito di questa garanzia, la Stadlbauer Marketing + Vertrieb GmbH provvederà, a sua discrezione, alla sostituzione completa del prodotto Carrera o delle sole parti difettose oppure a un rimpiazzo equivalente. La garanzia non copre le spese di trasporto, imballaggio e viaggio nonché i danni addebitabili all'acquirente. Questi sono a carico del cliente. I diritti di garanzia possono essere esercitati esclusivamente dal primo acquirente del prodotto Carrera.

Il diritto alla prestazione di garanzia esiste solo se

- viene inviato il tagliando di garanzia debitamente compilato insieme con il prodotto Carrera difettoso, la ricevuta dell'acquisto/fattura/scontrino di cassa
- non sono state effettuate modifiche arbitrarie del tagliando di garanzia
- il giocattolo è stato trattato e usato in modo appropriato secondo le istruzioni per l'uso
- i danni/malfunzionamenti non sono riconducibili a forza maggiore o normale usura.

I tagliandi di garanzia non possono essere sostituiti.

Indicazioni per gli Stati dell'UE:

si rimanda all'obbligo di garanzia legale del venditore nonché al fatto che questo obbligo di garanzia non viene limitato dalla garanzia in oggetto.

Dichiarazione di conformità

Con la presente, la Stadlbauer Marketing + Vertrieb GmbH dichiara che questo modellino, controller compreso, è conforme alle direttive CE 2009/48/EC e 2014/30/EU sulla compatibilità elettromagnetica e alle altre disposizioni rilevanti della direttiva 2014/53/EU (RED). La dichiarazione di conformità originale può essere richiesta online nel sito: carrera-rc.com.



Potenza di radiofrequenza massima <10dBm

Avvertenze!



AVVERTENZA! Non adatto ai bambini di età inferiore ai 3 anni. Pericolo di soffocamento per ingestione di pezzi piccoli.

AVVERTENZA! Pericolo di schiacciamento dovuto al funzionamento. Prima di consegnare questo giocattolo al bambino, togliere tutti i materiali di imballaggio e il filo metallico di fissaggio. Conservare l'imballaggio e l'indirizzo per informazioni ed eventuali domande.

INFORMAZIONI AGLI UTENTI

ai sensi del Decreto Legislativo N° 49 del 14 Marzo 2014 "Attuazione della Direttiva 2012/19/UE sui rifiuti di apparecchiature elettriche ed elettroniche (RAEE)



Il simbolo del cassonetto barrato riportato sull'apparecchiatura indica che il prodotto è stato immesso sul mercato dopo il 31/12/2010 e che alla fine della propria vita utile deve essere raccolto separatamente dagli altri rifiuti. L'utente dovrà, pertanto, conferire l'apparecchiatura integra dei componenti essenziali giunta a fine vita agli idonei centri di raccolta differenziata dei rifiuti elettrici ed elettronici, oppure riconsegnarla al rivenditore al momento dell'acquisto di nuova apparecchiatura di tipo equivalente, in ragione di uno a uno, oppure 1 a zero per le apparecchiature aventi dimensioni inferiori a 25 cm. L'adeguata raccolta differenziata per l'avvio successivo dell'apparecchiatura dismessa al recupero ambientalmente compatibile contribuisce ad evitare possibili effetti negativi sull'ambiente e sulla salute e favorisce il riciclo dei materiali di cui è composta l'apparecchiatura. Lo smaltimento abusivo del prodotto da parte dell'utente comporta l'applicazione delle sanzioni amministrative di cui al D.Lgs n. Decreto Legislativo N° 49 del 14 Marzo 2014.

Diversi tipi di batterie o batterie nuove e usate non devono essere mischiate. Le batterie scariche devono essere rimosse dal giocattolo. Le batterie non ricaricabili non devono essere ricaricate a causa del rischio di esplosione.

AVVERTENZA!

Le batterie ricaricabili devono essere ricaricate da un adulto.

Non lasciare mai incustodito l'accumulatore durante la carica. Le batterie ricaricabili devono essere rimosse dal giocattolo prima di essere ricaricate (se rimovibili). I morsetti di alimentazione non devono essere cortocircuitati. Devono essere utilizzate solo batterie dello stesso tipo o equivalenti a quelle raccomandate. Se il caricabatteria viene usato regolarmente, controllare il cavo, il collegamento, i rivestimenti e altre parti. In caso di danni, il caricabatteria può essere rimosso in funzione solo dopo la riparazione. Il cavo esterno flessibile di questo caricabatterie non può essere sostituito: se il cavo è danneggiato, rottamare il caricabatterie.

Le batterie devono essere smaltite rispettando le regole previste dagli organismi locali.

Nota: il fabbricante non è responsabile per le eventuali interferenze di radio o tv dovute a modifiche non autorizzate della presente apparecchiatura.

Le batterie non devono essere smaltite con i rifiuti domestici. Si raccomanda di smaltirle correttamente portandole presso gli appositi punti di raccolta. Rivolgersi alle autorità locali o al rivenditore per ottenere indicazioni sul riciclaggio.

Norme di sicurezza

A Una vettura Carrera RC è un modellino d'auto telecomandato, azionato da speciali batterie ricaricabili. Usare solo le batterie agli ioni di litio originali Carrera RC. Prima di caricarlo, togliere l'accumulatore dalla vettura.

B La vettura Carrera RC è progettata esclusivamente per fini hobbistici e deve essere usata solo sulle piste e spazi appositi.

AVVERTENZA! Non usare la vettura Carrera RC nel traffico stradale.

C Non passare sotto linee ad alta tensione o piloni di antenne radio e non usare in caso di temporali! Interferenze e perturbazioni atmosferiche possono causare malfunzionamenti. In caso di grandi differenze di temperatura tra il luogo di conservazione e quello di azionamento, per evitare la formazione di condensa e i malfunzionamenti da ciò risultanti attendere finché l'auto si è acclimatizzata.

D Non usare mai questo prodotto su manti erbosi. L'aggrovigliarsi dell'erba può ostacolare la rotazione degli assi e surriscaldare il motore. Con una vettura Carrera RC non devono essere trasportati animali, merci o persone.

E Non usare mai la vettura RC all'aperto in caso di pioggia o neve. L'auto non deve essere fatta passare in acqua, pozzanghere e neve e deve essere conservata in un luogo asciutto. Una superficie bagnata senza pozzanghere non danneggia la vettura, poiché l'elettronica è protetta contro gli spruzzi d'acqua.

F Per evitare che la vettura Carrera RC cada in acqua, non usarla mai nei pressi di fiumi, stagni o laghi. Evitare di percorrere tratti esclusivamente di sabbia.

G Non esporre la vettura Carrera RC a irradiazioni solari dirette. Per evitare surriscaldamenti dell'elettronica dell'auto, a temperature superiori ai 35°C si devono effettuare brevi pause regolari.

H Non esporre mai la vettura Carrera RC a una variazione di carico permanente – cioè guida continua alternata avanti e indietro.

I Mettere sempre l'auto sul pavimento con le mani. Non buttarla mai sul pavimento stando in piedi.

K Evitare salti da trampolini o rampe più alti di 15 cm.

L Per la pulizia del modellino non usare mai detergenti aggressivi.

M Per evitare che la vettura Carrera RC funzioni con un sistema di comando disturbato e quindi incontrollata, verificare lo stato della carica delle batterie del controller e della batteria della vettura. Non cortocircuitare caricabatterie e alimentatori.

N Prima e dopo l'uso, controllare la correttezza del montaggio della vettura Carrera RC. Eventualmente stringere viti e dadi.

Istruzioni per l'uso**Contenuto della forniture**

- 1** 1x Carrera RC Vettura
1x Controller
1x Nastro a tracolla
1x Caricabatteria
1x Batteria ricaricabile
2x Batterie micro AAA da 1,5 V (non ricaricabili)

Carica della batteria

2 Collegare dapprima la batteria Carrera RC con il caricabatteria accluso. Il raccordo ossia il collegamento tra batteria e caricabatteria è realizzato in modo da escludere l'inversione della polarità. Collegare il caricabatteria a una fonte di energia. Se la batteria è stato collegato correttamente e il processo di carica avviene normalmente, la spia LED rossa si illumina permanentemente. Quando la batteria è completamente carica, la spia LED rossa commuta sul verde.

La batteria può essere tolta e installata nella vettura Carrera RC che ora è pronta per l'uso.

Per evitare una cosiddetta scarica completa dell'accumulatore, ricaricarlo assolutamente dopo l'uso. Dopo l'uso, l'accumulatore deve raffreddarsi per min. 20 minuti prima di poter essere ricaricato completamente. L'inosservanza di questa pausa può causare difetti all'accumulatore. Ricaricare l'accumulatore di tanto in tanto (ca. ogni 2-3 mesi).

L'inosservanza del suddetto handling dell'accumulatore può causare difetti.

Installazione della batteria

3 Con un cacciavite togliere il coperchio del vano della batteria della vettura Carrera RC.

Collegare l'estremità del cavo della vettura Carrera RC con quella della batteria. Inserire la batteria. Con un cacciavite avvitare il coperchio.

Inserimento delle batterie

4 Con un cacciavite aprire il vano batterie e inserire le batterie nel controller, rispettando la corretta polarità. Non usare mai contemporaneamente batterie nuove e vecchie o di produttori diversi. Dopo la chiusura del vano, con l'aiuto dell'interruttore di potenza sul lato anteriore si può verificare la funzionalità del controller. Se l'interruttore di potenza è posizionato su ON e il controller funziona correttamente, il LED in alto al centro del controller dovrebbe illuminarsi di rosso.

Ora la corsa può iniziare**Collegamento di vettura e Controller**

5 La vettura Carrera RC e il controller sono collegati dalla fabbrica.

6 1. Accendere la vettura con l'interruttore ON/OFF. Il LED sul lato superiore della vettura lampeggia ritmicamente.

7 2. Accendere il controller. Il LED sul controller lampeggia ritmicamente.

Dopo alcuni secondi, i LED sulla vettura e sul controller si illuminano permanentemente. Il collegamento è stabilito.

Regolazione dello sterzo e del punto di frenata

- 8** Se durante il funzionamento della vettura Carrera RC si constata che tira a destra o a sinistra, la corsa rettilinea o il punto di frenata possono essere corretti come segue.
- Collegare la vettura e il Controller come indicato nel capitolo **5 6 7**.
 - Premere per ca. 2 secondi il pulsante sul lato superiore destro del Controller. La modalità di regolazione è attiva non appena il LED del Controller lampeggia.
 - La corsa rettilinea può essere regolata con il joystick destro.
 - Il punto di frenata può essere regolato con il joystick sinistro.
 - Per terminare il processo di regolazione, ripremere per ca. 2 secondi il pulsante sul lato superiore destro del Controller.

Alleniamoci!

- 9** **Avvertenza! Quest'auto raggiunge velocità fino a 18 km/h.** Allenarsi solo su una superficie libera di almeno 2,5 x 2,5 metri. **La prima volta azionare la leva dell'acceleratore con molta cautela poiché l'auto reagisce in modo molto sensibile.**

- 10** Con cunei spartitraffico o lattine vuote, ecc. allestire un circuito per la vettura Carrera RC in un luogo spazioso e libero. La tecnica basilare di guida della vettura Carrera RC è l'accelerazione in rettilineo e la frenata in curva.

- **Quando si sostituisce il primo accumulatore con il secondo, si deve rispettare una pausa di guida di almeno 10 minuti. Alla sostituzione successiva, una pausa di almeno 20 minuti.**
- Evitare l'uso permanente del motore.
- Se l'auto si spegne ripetutamente, l'accumulatore è scarico. Ricaricarlo.
- Dopo ca. 30 minuti di inattività, Controller e veicolo si disinseriscono automaticamente. Per il riutilizzo, posizionare l'interruttore ON/OFF del controller & dell'auto prima su OFF e quindi di nuovo su ON.
- Per lo spegnimento dopo l'uso procedere in ordine inverso.
- **Le batterie devono essere rimosse dal giocattolo se esso non viene usato per lunghi periodi. Per evitare una cosiddetta scarica completa dell'accumulatore, ricaricarlo assolutamente dopo l'uso. Dopo l'uso, l'accumulatore deve raffreddarsi per min. 20 minuti prima di poter essere ricaricato completamente.**
- Conservare sempre l'accumulatore all'esterno della vettura.
- Dopo l'uso pulire la vettura Carrera RC.

Funzioni del controller

11 DIGITAL PROPORTIONAL

Con i joystick si possono effettuare sterzate e manovre precise.

Joystick sinistro: Marcia avanti e indietro continua a diverse velocità. Considerare: in retromarcia il veicolo è più lento che con la marcia in avanti.

Joystick destro: Sterzare a destra e a sinistra con angolo di sterzata continuo per una guida precisa.

- 12** Grazie alla tecnologia 2.4 GHz, su una pista possono essere fatte girare contemporaneamente fino a 16 vetture. Questo è possibile senza alcuna sintonizzazione della frequenza tra i piloti.

- 13** Fissare il nastro a tracolla con il moschettone sull'occhiello del controller e metterlo al collo.

AVVERTENZA! Pericolo di strangolamento!

Soluzioni dei problemi

Problema

Il modellino non funziona.

Causa: L'interruttore sul trasmettitore e/o il modellino è posizionato su »OFF«.

Rimedio: Accendere.

Causa: Batteria scarica o nessuna batteria nel modellino.

Rimedio: Inserire una batteria carica.

Causa: L'auto si è fermata davanti a un ostacolo.

Rimedio: La protezione contro sovratensioni ha disinserito l'auto. Posizionare l'interruttore ON/OFF dell'auto prima su OFF e quindi su ON e mettere l'auto su una superficie libera.

Causa: Batteria ricaricabile/batterie scariche nel trasmettitore o modellino.

Rimedio: Inserire una batteria ricaricabile e/o una batteria carica.

Causa: Il controller potrebbe non essere collegato correttamente con il ricevitore nel modello.

Rimedio: Stabilire un collegamento tra modello e controller procedendo come descritto sotto "Ora la corsa può iniziare".

Causa: Dopo ca. 30 minuti di inattività, Controller e veicolo si disinseriscono automaticamente.

Rimedio: Per il riutilizzo, posizionare l'interruttore ON/OFF del controller & dell'auto prima su OFF e quindi di nuovo su ON.

Causa: L'auto è molto calda.

Rimedio: Spegner l'auto e il controller e lasciare raffreddare la vettura per circa 30 minuti.

Causa: La protezione contro il surriscaldamento ha fermato l'auto a causa del forte riscaldamento.

Rimedio: Disinserire il ricevitore. Fare raffreddare la vettura Carrera RC per ca. 30 minuti.

Problema

Nessun controllo.

Causa: Il veicolo si mette in movimento non volutamente.

Rimedio: Stabilire un collegamento tra modello e controller procedendo come descritto sotto "Ora la corsa può iniziare".

Con riserva di errori e modifiche

Con riserva di modifiche dei colori/design definitivo

Con riserva di modifiche tecniche e dovute al design

Pittogrammi = foto simboliche



Geachte klant,

Wij feliciteren u met de aankoop van uw Carrera RC-modelauto, die volgens de huidige stand van de techniek vervaardigd werd. Omdat wij er steeds voor ijveren, onze producten verder te ontwikkelen en te verbeteren, maken wij voor een wijziging in technisch opzicht en met betrekking tot uitrusting, materialen en design te allen tijde en zonder aankondiging voorbehoud. Op basis van minieme afwijkingen van het u ter beschikking gestelde product tegenover gegevens en afbeeldingen in deze handleiding kan men daarom geen aanspraken doen gelden. Deze gebruiks- en montageaanwijzing vormt een bestanddeel van het product. Bij veronachtzaming van de gebruiksaanwijzing en van de daarin vermelde veiligheidsinstructies komt de garantieclaim te vervallen. Bewaar deze handleiding om ze later te raadplegen en om het model eventueel aan derden door te geven.

De meest actuele versie van deze bedieningshandleiding en informatie over verkrijgbare reserveonderdelen vindt u op carrera-rc.com in het servicebe-reik.

Garantievoorwaarden

Bij de Carrera-producten betreft het technisch hoogwaardig speelgoed, dat zorgvuldig behandeld dient te worden. Gelieve onvoorwaardelijk de in de gebruiksaanwijzing vermelde aanwijzingen in acht te nemen. Alle onderdelen worden aan een zorgvuldige test onderworpen (technische wijzigingen en modelwijzigingen in functie van een verbetering van het product zijn voorbehouden).

Indien er desondanks fouten opduiken, wordt een garantie in het kader van de hierna volgende garantievoorwaarde verleend:

De garantie omvat aantoonbare materiaal- of fabricagefouten, waarvan op het moment van de aankoop van het Carrera-product sprake was. Te rekenen vanaf de datum van verkoop bedraagt de garantietermijn 24 maanden. Uitgesloten is de garantieclaim voor aan slijtage onderhevige onderdelen (zoals bijvoorbeeld Carrera RC accu's, antennes, banden, versnellingsbakonderdelen etc.), beschadigingen door een onoordeelkundige behandeling of door een onoordeelkundig gebruik (bijv. hoge sprongen boven de aanbevolen hoogte, laten vallen van het product) of bij externe ingrepen. De reparatie mag uitsluitend door de firma Stadlbauer Marketing + Vertriebs GmbH of door een door haar geautoriseerd bedrijf uitgevoerd worden. In het kader van deze garantie wordt, afhankelijk van de keuze van de firma Stadlbauer Marketing + Vertriebs GmbH, het Carrera-product volledig of worden enkel de defecte onderdelen uitgewisseld of wordt er voor gelijkwaardige vervanging gezorgd. Van de garantie uitgesloten zijn transport-, verpakings- en verplaatsingskosten alsook beschadigingen, waarvoor de koper dient op te komen. Deze dienen door de koper gedragen te worden. Op de garantieclaims kan uitsluitend de oorspronkelijke koper van het Carrera-product beroep doen.

Aanspraak op de schadevergoeding bestaat enkel dan, wanneer

- de behoorlijk ingevulde kaart samen met het defecte Carrera-product, het aankoopbewijs/de factuur/de kassabon ingezonden wordt;
- geen eigenmachtige wijzigingen aan de garantietaal aangebracht werden;
- het speelgoed in overeenstemming met de gebruiksaanwijzing behandeld en zoals reglementair voorgeschreven gebruikt werd;
- de beschadigingen/functiestoringen aan overmacht of aan door het gebruik veroorzaakte slijtage te wijten zijn.

Garantietaalen kunnen niet vervangen worden.

Aanwijzing voor EU-lidstaten:

er wordt gewezen op de wettelijke garantielijkt van de verkoper, meer bepaald op het feit dat deze garantielijkt door een concrete garantie niet aan beperkingen onderworpen wordt.

Conformiteitsverklaring

Hiermede verklaart de firma Stadbauer Marketing + Vertrieb GmbH dat dit model, controller inbegrepen, in overeenstemming is met de fundamentele, door volgende EG-richtlijnen gestelde eisen: EG richtlijnen 2009/48/EC en 2014/30/EU over elektromagnetische compatibiliteit en de andere relevante voorschriften van de richtlijn 2014/53/EU (RED) befindet. De originele conformiteitsverklaring kan op carrera-rc.com opgevraagd worden.



Maximaal zendvermogen <10dBm

Waarschuwingeninstructies!



WAARSCHUWING! Wegens inslikbare, kleine onderdelen is dit speelgoed niet geschikt voor kinderen jonger dan 3 jaar.

WAARSCHUWING! Klemgevaar, door de werking veroorzaakt! Verwijder alle verpakkingsmaterialen en bevestigingsdraden voordat u dit speelgoed aan het kind overhandigt. Gelieve voor informatie en in geval van eventuele vragen verpakking en adres te bewaren.



Het hier afgebeelde symbool van de doorgestreepte vuilnisbakken dient uw aandacht erop te vestigen dat lege batterijen, accu's, knooppellen, accupacks, apparaatbatterijen, oude elektrische apparaten etc. niet bij het huisvuil thuisshoren, omdat ze schadelijk voor het milieu en voor de gezondheid zijn. Gelieve mee te helpen, milieu en gezondheid in stand te houden en praat ook met uw kinderen over de keurige afvalverwerking van gebruikte batterijen en oude elektrische apparaten. Batterijen en oude elektrische apparaten dienen op de bekende verzamelpunten afgegeven te worden. Zodoende worden ze aan een reglementair voorgeschreven recycling onderworpen. Ongelijke batterijtypes of nieuwe en gebruikte batterijen mogen niet samen gebruikt worden. Lege batterijen uit het speelgoed verwijderen. Niet-oplaadbare batterijen mogen vanwege het ontploffingsgevaar niet worden opgeladen.

WAARSCHUWING!

Accu's mogen uitsluitend door volwassenen worden opgeladen.

Laat de accu tijdens het laden nooit onbeheerd achter. Kortsluiting aan aansluitklemmen niet toegestaan. Enkel de aanbevolen batterijen of die van een gelijkwaardig type mogen gebruikt worden. Bij regelmatig gebruik van de lader moet deze aan de kabel, aansluiting, afdekkingen en andere onderdelen gecontroleerd worden. In geval van schade mag de

lader pas na een reparatie terug in gebruik genomen worden. De flexibele buitenkabel van deze lader kan niet worden vervangen. Indien de kabel beschadigd is, moet de lader worden weggegooid.

Veiligheidsbepalingen

A Een Carrera RC-voertuig is een op afstand bestuurd, met speciale rijdaccu's bediende modelauto. Enkel de originele Carrera RC li-ion-accu's mogen gebruikt worden. Verwijder de accu uit het voertuig, alvorens deze op te laden.

B Het Carrera RC-voertuig is uitsluitend voor hobbydoeleinden ontworpen en mag uitsluitend op daarvoor voorziene parcours en plaatsen bestuurd worden.

WAARSCHUWING! Gebruik het Carrera RC-voertuig niet in het wegverkeer.

C Bestuur de auto ook niet onder hoogspanningsleidingen of zendmasten of bij onweer! Atmosferische storingen kunnen tot een functiestoring leiden. Gelieve bij grote temperatuurverschillen tussen bewaarplaats en plaats van gebruik te wachten tot het voertuig geacclimatiseerd is, om vorming van condenswater en de daaruit resulterende functiestoringen te vermijden.

D Gebruik dit product nooit op grasvlakten. Gras, dat vast komt te zitten, kan de draaiing van de as hinderen en de motor verhitten. Met een Carrera RC-voertuig mogen er geen goederen, personen of dieren vervoerd worden.

E Bestuur het Carrera RC-voertuig nooit bij regen of sneeuw in de open lucht. Het voertuig mag niet door water, plassen of sneeuw rijden en moet droog worden bewaard. Een natte ondergrond zonder plassen is niet schadelijk voor het voertuig, omdat de elektronica tegen spatwater beschermd is.

F Gebruik het voertuig nooit in de nabijheid van rivieren, vijvers of meren opdat het Carrera RC-voertuig niet in het water valt. Vermijd het rijden op trajecten die uitsluitend uit zand bestaan.

G Stel het Carrera RC-voertuig niet bloot aan direct zonlicht. Om oververhitting van het elektronisch systeem in het voertuig te vermijden moeten bij een temperatuur van meer dan 35°C regelmatig korte rustpauzes worden ingelegd.

H Stel het Carrera RC-voertuig nooit aan een continu wisselende belasting, d.w.z. voortdurend voor- en achteruitrijden, bloot.

I Zet het voertuig altijd met de hand op de grond neer. Werp het voertuig nooit al staande op de vloer.

K Vermijd sprongen van schansen of bordessen, die hoger zijn dan 15 cm.

L Gebruik nooit bijtende oplosmiddelen voor de reiniging van uw model.

M Om te vermijden dat het Carrera RC-voertuig met storingen in het besturingssysteem en daardoor ongecontroleerd rijdt, dienen de batterijen van de controller en van de voertuigaccu op een foutloze laadtoestand gecontroleerd te worden. Laders en adapters mogen niet worden kortgesloten.

N De correcte montage van het Carrera RC-voertuig moet steeds vóór en na iedere rit gecontroleerd worden. Eventueel schroeven en moeren vaster aandraaien.

Gebruiksaanwijzingen

Inhoud van de levering

- 1x Carrera RC Voertuig
1x Controller
1x Hals snoer
1x Laadtoestel
1x Accu
2x 1,5 V micro AAA batterijen (niet oplaadbaar)

Opladen van de accu

2 Gelieve eerst de Carrera RC-accu met het bijgeleverde laadtoestel te verbinden. Het verbindingsstuk en de aansluiting tussen accu en laadtoestel zijn zodanig vervaardigd, dat een verkeerde polariteit uitgesloten is. Sluit het laadtoestel op een energiebron aan. Als de accu correct aangesloten werd en het oplaadproces normaal plaatsvindt, is het rode LED-lampje constant verlicht. Wanneer de accu volledig opgeladen is, schakelt het rode LED-lampje naar een groene kleur om. De accu kan verwijderd en in uw Carrera RC-voertuig geïnstalleerd worden en is nu klaar om te rijden.

Laad de accu na gebruik absoluut weer op, om een zogenaamde diepteontlading van de accu te vermijden. De accu moet na gebruik minimum 20 minuten afkoelen, voor hij weer volledig mag worden geladen. Een nietinachtname van deze pauze kan leiden tot een defecte accu. Laad de accu

van tijd tot tijd (ca. alle 2–3 maanden) op.

Een niet-inachtneming van de bovenstaande omgang met de accu kan tot een defect leiden.

Aanbrengen van de accu

3 Verwijder met een schroevendraaier het deksel van het accuvak bij het Carrera RC-voertuig.

Verbind het kabeluiteinde van het Carrera RC-voertuig met dat van de accu. Accu inleggen. Deksel met een schroevendraaier dichtschroeven.

Plaatsen van de batterijen

4 Open het batterijvak met een schroevendraaier en plaats de batterijen in de controller. Let op de correcte polariteit.

Gebruik nieuwe en oude batterijen of batterijen van verschillende fabrikanten nooit samen. Na het sluiten van het vak kunt u de functionaliteit van de controller met behulp van de Powerschakelaar op de voorzijde controleren. Bij de ON-positie van de Powerschakelaar en reglementaire functie dient de LED bovenaan in het midden van de controller rood op te lichten.

Nu kan de rit beginnen

Binding van voertuig en controller

5 Het Carrera RC-voertuig en de controller zijn in de fabriek gekoppeld.

6 1. Schakel het voertuig met de ON/OFF-schakelaar in. De LED op de bovenzijde van het voertuig knippert ritmisch.

7 2. Schakel de controller in. De LED aan de controller knippert ritmisch.

Na enkele seconden branden de LEDs aan het voertuig en de controller permanent. De koppeling is voltooid.

Afstellen van de besturing resp. het rempunt

8 Indien bij het gebruik van het Carrera RC-voertuig blijkt dat het voertuig naar rechts of links trekt, kan het recht door rijden of het rempunt als volgt worden gecorrigeerd.

- Bind het voertuig en de controller zoals in hoofdstuk **5 6 7** beschreven.

- Houd de knop aan de rechter bovenzijde van de controller ca. 2 seconden ingedrukt. De afstelmodus is actief, zodra de controllerled knippert.

- Het recht door rijden kan met de rechter joystick worden afgesteld.

- Het rempunt kan met de linker joystick worden afgesteld.

- Om het afstellen te beëindigen, houdt u de knop aan de rechter bovenzijde van de controller opnieuw ca. 2 seconden ingedrukt.

Eerst oefenen!

9 **Waarschuwing, dit voertuig haalt snelheden tot 18 km/h.** Gelieve te oefenen op een vrije plaats met minimum 2,5x2,5 meter oppervlak. **Gelieve bij de eerste keer de gashendel slechts voorzichtig te bedienen.**

10 Bouw met veiligheidsdriehoeken, blikjes of dergelijke een Carrera RC-racecircuit op een grote en vrije plaats. De fundamentele besturingstechniek bij het rijden met een Carrera RC-voertuig bestaat erin, op rechte stukken snel te rijden en in de bochten af te remmen.

- **Bij het vervangen van de eerste accu door de tweede moet een rijpauze van minstens 10 minuten worden ingelast. Bij daarop volgende vervangingen moet telkens een rustpauze van minstens 20 minuten worden ingelast.**

- Permanent gebruik van de motor vermijden.

- Als het voertuig zichzelf meermaals kort na elkaar vanzelf uitschakelt is de accu leeg. Gelieve de accu te laden.

- Na ca. 30 minuten stilstand worden de controller en het voertuig automatisch uitgeschakeld. Om het voertuig opnieuw te gebruiken zet u de ON/OFF schakelaar aan controller & voertuig eenmaal op OFF en aansluitend weer op ON.

- Voor het uitschakelen na de rit de stappen in omgekeerde volgorde volgen.

- **Na de rit de accu uitnemen. Laad de accu na gebruik absoluut weer op, om een zogenaamde diepteontlading van de accu te vermijden. De accu moet na gebruik minimum 20 minuten afkoelen, voor hij weer volledig mag worden geladen.**

- Bewaar de accu altijd buiten het voertuig.

- Het Carrera RC-voertuig na de rit schoonmaken.

Functies van de controller

11 DIGITAL PROPORTIONAL

Met de joysticks kunt u nauwkeurige stuur- en rijmanoeuvres uitvoeren.

Joystick links: Traploos vooruit- en achteruitrijden met verschillende snelheden. Opmerking: Het voertuig rijdt achteruit langzamer dan vooruit.

Joystick rechts: Nauwkeurig naar rechts en links sturen met traploze stuuruitslag.

12 Dankzij 2,4GHz-technologie kunnen tot 16 voertuigen samen op een racebaan rijden. Dit is mogelijk zonder enige frequentieafstemming onder de coureurs.

13 Het halssnoer aan het oog van de controller bevestigen en rond de hals hangen.

WAARSCHUWING! Risico van wurging!

Probleemoplossingen

Probleem

Model rijdt niet.

Oorzaak: Schakelaar op de zender of / en model staat / staan op "OFF".

Oplossing: Inschakelen.

Oorzaak: Zwakke of helemaal geen accu in het model.

Oplossing: Geladen accu inleggen.

Oorzaak: De auto is aan een hindernis blijven staan.

Oplossing: De overspanningsbeveiliging heeft de auto uitgeschakeld. De ON/OFF schakelaar aan het voertuig eenmaal op OFF, dan weer op ON schakelen en op een vrije plaats zetten.

Oorzaak: Zwakke accu/batterij in de zender of in het model.

Oplossing: Geladen accu of batterij inleggen.

Oorzaak: De controller is eventueel niet correct aan de ontvanger in het model gekoppeld.

Oplossing: Breng zoals beschreven onder 'Nu kan de rit beginnen', een koppeling tussen model en controller tot stand.

Oorzaak: Na ca. 30 minuten stilstand worden de controller en het voertuig automatisch uitgeschakeld.

Oplossing: Om de zender opnieuw te gebruiken zet u de ON/OFF schakelaar aan controller & voertuig eenmaal op OFF en aansluitend weer op ON.

Oorzaak: Het voertuig is zeer warm.

Oplossing: Voertuig en controller uitschakelen en het voertuig ongeveer 30 minuten laten afkoelen.

Oorzaak: De oververhittingsbeveiliging heeft de auto wegens te sterke opwarming doen stoppen.

Oplossing: **De ontvanger uitschakelen. De RC auto ca. 30 minuten laten afkoelen.**

Probleem

Geen controle.

Oorzaak: Het voertuig zet zich ongewild in beweging.

Oplossing: Breng zoals beschreven onder 'Nu kan de rit beginnen', een koppeling tussen model en controller tot stand.

Vergissingen en fouten uitgesloten

Kleur/finale ontwerpaanpassingen uitgesloten

Technische aanpassingen en ontwerp gerelateerde aanpassingen uitgesloten

Pictogrammen = symbolisch foto's

Estimado Cliente:

Os nossos parabéns pela aquisição do seu novo carro-miniatura Carrera RC fabricado ao nível tecnológico actual. Devido ao nosso empenho constante no aperfeiçoamento dos nossos produtos, reservamo-nos o direito de realizar alterações tanto técnicas como no equipamento, em materiais e no design sem aviso prévio. Diferenças mínimas entre o presente produto e os dados e ilustrações contidos neste manual, não implicam direitos de qualquer natureza. Este manual de instruções, de uso e de montagem faz parte integrante do produto. A inobservância deste manual de instruções e das indicações de segurança nele contidas, implica a extinção da garantia. Guarde este manual para consultas posteriores e para sua eventual entrega a terceiros no caso da transferência do carro-miniatura para os mesmos.

A última versão deste manual de instruções de uso e informações sobre as peças de reposição disponíveis podem ser consultadas em carrera-rc.com na secção de serviço.

Condições de garantia

Os produtos Carrera são brinquedos de técnica de alta qualidade, pelo que deviam ser tratados com cuidado. Siga necessariamente as indicações contidas no manual de instruções. Todas as peças são submetidas a um controlo rigoroso (reservados os direitos a alterações técnicas e do modelo em prol do melhoramento do produto).

Se surgirem contudo alguns defeitos, concede-se uma garantia no âmbito das condições seguintes:

A garantia abrange defeitos de material ou de fabrico comprovadamente existentes no momento da aquisição do produto Carrera. O prazo da garantia é de 24 meses, contados a partir da data de aquisição. Excluídos da garantia estão as peças de desgaste (tais como por exemplo pilhas/baterias Carrera RC, antenas, pneus, peças da caixa de velocidades, etc.) e danos decorrentes de manuseio/utilização incorrectos (tais como por exemplo saltos acima da altura recomendada, quedas do produto, etc.) ou de intervenção no produto. A reparação deve ser realizada unicamente pela empresa Stadlbauer Marketing + Vertrieb GmbH ou então por uma empresa por ela devidamente autorizada. No âmbito desta garantia, a empresa Stadlbauer Marketing + Vertrieb GmbH opta pela substituição do produto Carrera completo ou apenas pela substituição das peças defeituosas, ou por um substituto equivalente. Excluídos da garantia estão custos de transporte, de embalagem e de deslocação bem como danos da responsabilidade do adquirente. Estes custos estão a cargo do adquirente. Os direitos de garantia só podem ser exercidos exclusivamente pelo primeiro adquirente do produto Carrera.

Os direitos à garantia só podem ser exercidos se

- o cartão de garantia for remetido devidamente preenchido, juntamente com o produto Carrera defeituoso e acompanhado do recibo / factura / talão de aquisição.
- não forem efectuadas alterações arbitrárias no cartão de garantia.
- o brinquedo tiver sido tratado de acordo com as indicações contidas no manual de instruções e utilizado para o uso devido.
- os danos / disfunções não resultarem de força maior ou de desgaste decorrente do funcionamento.

Não é possível substituir cartões de garantia.

Nota para os Estados da UE:

quanto à obrigação do vendedor conceder uma garantia legal informa-se que esta obrigação não é limitada por uma garantia material.

Declaração de conformidade

A Stadlbauer Marketing + Vertrieb GmbH declara por este meio que este modelo, inclusive telecomando, se encontram em conformidade com os requisitos fundamentais das seguintes Directivas CE: com as Directivas CE 2009/48/EC e 2014/30/EU sobre a Compatibilidade Electromagnética bem como com as demais disposições aplicáveis da Directiva 2014/53/EU (RED). O original da declaração de conformidade pode ser solicitado em carrera-rc.com.



Potência máxima da radiofrequência <math>< 10 \text{ dBm}</math>

Advertências!

 **AVISO!** Este brinquedo não é apropriado para crianças com menos de 3 anos de idade devido a pequenas peças ingeríveis. **AVISO!** Perigo de entalamento decorrente do funcionamento! Retire todos os materiais de embalagem e arames de fixação antes de entregar o brinquedo à criança. Conserve a embalagem e o endereço para informações e possíveis consultas posteriores.

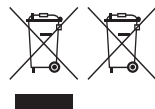

Este pictograma com o símbolo de baldes de lixo riscados, avisa que as pilhas descarregadas, baterias, células, blocos de baterias, pilhas em aparelhos, aparelhos eléctricos velhos etc., não devem ser colocados no lixo doméstico, dado que são nocivos ao meio ambiente e à saúde. Contribua para a preservação do meio ambiente e da saúde e esclareça também os seus filhos quanto à eliminação correcta de pilhas gastas e aparelhos eléctricos velhos. As pilhas e os aparelhos eléctricos devem ser entregues nos pontos de recolha conhecidos. Aqui, serão devidamente conduzidos à reciclagem. Não se deve utilizar pilhas de tipo diferente nem pilhas novas juntamente com pilhas usadas. Retirar as pilhas descarregadas do brinquedo. As pilhas não recarregáveis não devem ser recarregadas devido a perigo de explosão.

AVISO!

As pilhas recarregáveis devem ser carregadas unicamente por adultos.

Nunca deixe a pilha por vigiar durante o carregamento. Retirar as pilhas recarregáveis do brinquedo antes de as recarregar. Não é permitido ligar os terminais de conexão em curto-circuito. Só é permitido utilizar as pilhas recomendadas ou pilhas de tipo equivalente. Aquando da utilização regular do carregador, dever-se-á verificar o cabo, a tomada e a ficha bem como as tampas e outras par-

tes do mesmo. No caso de qualquer defeito ou avaria, o carregador só deverá ser colocado em funcionamento depois de ter sido reparado. O fio flexível exterior deste carregador não pode ser substituído: quando o fio estiver danificado, há que descartar o carregador na sucata eletrónica.

Prescrições de segurança

A Um carro Carrera RC é uma miniatura telecomandada e propulsada por baterias especiais. Só é permitido utilizar as baterias de lítio e iões Carrera RC originais. Retire a pilha do carro antes de carregá-la.

B O carro Carrera RC está dimensionado unicamente para efeitos de passatempo e deve circular somente nos circuitos e espaços previstos para isso. **AVISOS!** Não utilize o carro Carrera RC na via de trânsito pública.

C Não ponha o carro a funcionar debaixo de linhas de alta tensão, postes de radiocomunicação ou com trovoadas! Interferências atmosféricas podem provocar uma avaria. No caso de grandes diferenças entre a temperatura de armazenamento e a temperatura do sítio onde vai colocar o carro em circulação, aguarde até o carro se aclimatizar para evitar a formação de água condensada que provoca avarias.

D Nunca ponha este produto a funcionar sobre relvados. A erva pode enrolar-se fixamente e entalar o movimento do eixo o que provoca o aquecimento do motor. Com um carro Carrera RC não é permitido transportar mercadorias, pe-soas nem animais.

E Nunca ponha o carro Carrera RC a funcionar no exterior com chuva ou com neve. O carro não deve circular por água, poças de água ou neve e deve ser guardado em lugar seco. Piso molhado sem poças de água não afeta o carro dado que a eletrónica está protegida contra salpicos de água.

F Nunca utilize o carro Carrera RC na proximidade de rios nem lagos para ele não cair na água. Evite a circulação em circuitos que são só de areia.

G Não exponha o carro Carrera RC à incidência directa de raios solares. A fim de evitar o sobreaquecimento da eletrónica do carro, aquando de uma temperatura superior a 35 °C dever-se-á fazer pausas breves regularmente.

H Nunca exponha o carro Carrera RC a uma mudança de carga permanente, ou seja, não ande com o carro para a frente e para trás continuamente.

I Coloque o carro sobre o chão sempre com a mão. Nunca lance o carro para o chão.

K Evite saltos de parapeitos e rampas com uma altura superior a 15 cm.

L Nunca utilize detergentes fortes para limpar o seu carro.

M Para evitar que o carro Carrera RC funcione com interferências no sistema de comando e ande descontroladamente, deve-se verificar se as baterias do comando e do carro estão devidamente carregadas. Não ligue os carregadores nem blocos de alimentação em curto-circuito.

N Antes de cada utilização, deve-se verificar se o carro Carrera RC está bem montado; apertar os parafusos e as porcas se for necessário.

Instruções de operação

Volume de fornecimento

- 1**
- 1x Carrera RC Carro
 - 1x Comando
 - 1x Fita lanyard
 - 1x Carregador
 - 1x Bateria
 - 2x Pilha 1,5 V Micro AAA (não-recarregável)

Carregamento da bateria

2 Ligue primeiro a bateria Carrera RC ao carregador incluído no volume de fornecimento. O conector e/ou a conexão entre a bateria e o carregador estão concebidos de forma a excluir-se a troca dos pólos. Ligue o carregador a uma fonte de energia.

Se a bateria tiver sido ligada correctamente e o processo de carregamento se suceder em condições normais, a lâmpada LED vermelha permanece acesa constantemente. Quando a bateria estiver carregada, a lâmpada LED comuta para verde. A bateria está agora operacional para o funcionamento e pode ser retirada do carregador e instalada no seu carro Carrera RC.

Carregue a pilha necessariamente depois de cada uso para evitar a denominada descarga total da mesma. Após utilização, a pilha deve arrefecer pelo menos 20 minutos antes de poder ser carregada novamente. A inobservância desta pausa, pode provocar a ava-

ria da pilha. Carregue a pilha de quando em quando (aprox. cada 2-3 meses).

A inobservância do manejo anteriormente descrito, pode provocar defeitos.

Colocação da bateria

3 Retire a tampa do compartimento da bateria do carro Carrera RC com uma chave de fendas.

Ligue a extremidade do cabo do carro Carrera RC à extremidade do cabo da bateria. Coloque a bateria. Aperte a tampa com uma chave de fendas.

Modo de colocar as pilhas

4 Abra a tampa da cavidade das pilhas com uma chave de fendas e coloque as pilhas no comando. Preste atenção à posição correcta dos pólos. Nunca utilize pilhas novas juntamente com pilhas velhas nem combine pilhas de fabricantes diferentes. Depois de fechar a tampa da cavidade, poderá controlar a funcionalidade do comando com a ajuda do interruptor que se encontra na parte frontal. Aquando do interruptor na posição ON e de funcionamento correcto, o LED de cima, no centro do comando, devia acender-se em vermelho.

Funcionamento do carro

Interligação entre o carro e o comando

5 O carro Carrera RC e o comando estão interligados de fábrica.

6 1. Ligue o carro com o interruptor ON/OFF. O LED na parte superior do carro começa a piscar ritmicamente.

7 2. Ligue o comando. O LED do comando começa a piscar ritmicamente.

Passado alguns segundos, os LEDs do carro e do comando ficam permanentemente acesos. A interligação está concluída.

Ajustar a direcção ou o ponto de travagem

8 Se durante a circulação se constatar que o carro Carrera RC foge para a direita ou para esquerda, o alinhamento da direcção ou o ponto de travagem podem ser corrigidos como segue.

- Estabeleça a interligação entre o carro e o comando como se descreve no capítulo **5 6 7**.
- Pressione o botão superior direito do comando cerca de 2 segundos. O modo de ajuste está ativo logo que o LED do comando pisca.
- O alinhamento pode ser ajustado com o joystick direito.
- O ponto de travagem pode ser ajustado com o joystick esquerdo.
- Para terminar o processo de ajuste, pressione novamente o botão superior direito do comando cerca de 2 segundos.

Vamos experimentar

9 **Avisos este carro atinge velocidades até 18 km/h.** Treine numa superfície vazia com as dimensões mínimas de 2,5x2,5 metros. **Na primeira vez, manobre a alavanca de aceleração com muito cuidado uma vez que o carro reage sensivelmente.**

10 Agora podemos experimentar o carro! Forme um circuito de corrida para o seu carro Carrera RC com pilões de limitação ou latas vazias, etc. numa área espaçosa e desimpedida. Acelerar nas rectas e desacelerar nas curvas é a técnica fundamental do comando da circulação de um carro Carrera RC.

• Ao mudar da primeira para a segunda pilha, há que interromper a circulação pelo menos durante 10 minutos. Na mudança seguinte, esta interrupção já tem de ser necessariamente de pelo menos 20 minutos.

• Evitar a aplicação permanente do motor.

• Se o carro se desligar automaticamente várias vezes consecutivas, a pilha está vazia. Proceda ao carregamento da pilha.

• Dentro de aprox. 30 minutos de inatividade, o comando e o carro desligam-se automaticamente. Para nova utilização, colocar o interruptor de ligar e desligar "ON/OFF" do comando & do carro uma vez em "OFF" e a seguir novamente em "ON".

• Para desligar o carro depois da circulação, proceder por ordem inversa.

• **Depois da circulação, retirar a bateria ou desligar os pólos. Carregue a pilha necessariamente depois de cada uso para evitar a denominada descarga total da mesma. Após utilização, a pilha deve arrefecer pelo menos 20 minutos antes de poder ser carregada novamente.**

• Guarde a pilha sempre fora do carro.

• Limpar o carro Carrera RC depois de cada circulação.

Funções do comando

11 DIGITAL PROPORTIONAL

Com os joysticks, você pode manobrar o carro com maior precisão.

Joystick esquerdo: Marcha progressiva para a frente e para trás a várias velocidades. Considere que o carro em marcha atrás circula mais lentamente do que para a frente.

Joystick direito: Viragem progressiva da direcção para a direita e para a esquerda para condução precisa.

12 Graças à tecnologia de 2,4 GHz podem circular até 16 carros juntos no mesmo circuito.

Isto é possível sem coordenação da frequência entre os pilotos.

13 Fixar o mosquetão da fita lanyard à argola do comando e colocar a fita lanyard ao pescoço.

AVISO! Perigo de estrangulação!

Soluções de problemas

Problema

O carro não circula.

Causa: Os interruptores do emissor e do carro ou de um deles estão OFF.

Solução: Ligá-lo(s).

Causa: A bateria está fraca ou não está instalada no carro.

Solução: Colocar a bateria carregada.

Causa: O carro ficou parado num obstáculo.

Solução: A protecção contra sobretensão desligou o carro.

Colocar o interruptor de ligar e desligar "ON/OFF" do carro uma vez em "OFF" e a seguir novamente em "ON" e colocar o carro numa superfície desimpedida.

Causa: A bateria/pilha do emissor ou do carro está fraca.

Solução: Colocar a bateria ou a pilha carregada.

Causa: Eventualmente, o comando não está devidamente interligado com o receptor da miniatura.

Solução: Estabeleça a interligação entre a miniatura e o comando como se descreve em „Funcionamento do carro“.

Causa: Dentro de aprox. 30 minutos de inatividade, o comando e o carro desligam-se automaticamente.

Solução: Para nova utilização, colocar o interruptor de ligar e desligar "ON/OFF" do comando & do carro uma vez em "OFF" e a seguir novamente em "ON".

Causa: O carro está muito quente.

Solução: Desligar o carro e o comando e deixá-lo arrefecer aproximadamente 30 minutos.

Causa: A protecção contra sobreaquecimento imobilizou o carro devido a um aquecimento demasiado.

Solução: Desligar o receptor. Deixar o carro RC arrefecer aprox. 30 minutos.

Problema

O comando não funciona.

Causa: O carro põe-se em movimento indesejadamente.

Solução: Estabeleça a interligação entre a miniatura e o comando como se descreve em „Funcionamento do carro“.

Salvo erros, omissões e modificações

Cores /design final – sujeitos a alterações

Reservados os direitos a alterações da técnica e do design

Pictogramas = Fotos de símbolos

S**Bästa kund**

Vi gratulerar till köpet av denna Carrera RC-modellbil, tillverkad enligt senaste tekniska rön. Eftersom vi alltid strävar efter att vidareutveckla och förbättra våra produkter, förbehåller vi oss alltid och utan föregående varsel rätten till tekniska ändringar samt ändringar när det gäller utrustning, material och design. Därför kan inga anspråk beaktas vad avser smärre avvikelser mellan den produkt Du har köpt och uppgifter samt illustrationer i denna bruksanvisning. Denna bruks- och monteringsanvisning är en del av produkten. Om bruksanvisningen och de säkerhetsanvisningar den innehåller inte följs, upphör garantin att gälla. Spara bruksanvisningen för senare bruk och låt den följa med produkten om den övertas av någon annan.

Den senaste versionen av denna bruksanvisning samt information om reservdelar återfinns på carrera-rc.com under rubriken Service.

Garantivillkor

Carrera-produkterna är tekniskt förstklassiga leksaker som skall behandlas med omsorg. Du måste ovillkorligen beakta informationen i bruksanvisningen. Alla komponenter underkastas en noggrann kontroll (tekniska ändringar och modelländringar som syftar till att förbättra produkten förbehålles).

Om det mot förmodan skulle uppstå ett fel, gäller garantin inom ramen av följande villkor:

Garantin omfattar påvisbara material- eller fabriktionsfel som förelåg vid tiden för köpet av Carrera-produkten. Garantitiden är 24 månader räknat från försäljningsdatumet. Garantin omfattar inte slitagedelar (som t.ex. Carrera RC-batterier, antenner, däck, växellådsdelar etc.), skador p.g.a. felaktig hantering/användning (t.ex. höga hopp över rekommenderad höjd, produkten tappas etc.) eller obehöriga ingrepp. Reparationer får utföras endast av företaget Stadlbauer Marketing + Vertrieb GmbH eller ett av detta företag auktoriserat företag. Inom ramen av denna garanti kommer Stadlbauer Marketing + Vertrieb GmbH att välja att byta ut Carrera-produkten i dess helhet, eller byta ut endast de defekta komponenterna, eller att lämna likvärdig ersättning. Garantin omfattar inte transport-, förpacknings- och resekostnader samt skador som köparen vållar. Dessa kostnader bärs av köparen. Garantianspråk kan ställas endast av den första köparen av Carrera-produkten.

Garantianspråk kan göras gällande endast om

- det korrekt ifyllda kortet skickas in tillsammans med den defekta Carrera-produkten, inköpskvittot/fakturan/kassakvittot.
- inga egenmäktiga ändringar av garantisedeln har gjorts.
- produkten har behandlats och använts för sitt ändamål enligt bruksanvisningen.
- skadorna/felfunktionerna inte kan härledas till force majeure eller slitage p.g.a. användning.

Garantisedlar kan inte ersättas.

Hänvisning för EU-medlemsländer:

vi hänvisar till säljarens lagstadgade garantiskyldighet i den mån som denna garantiskyldighet inte begränsas av objektgarantin.

Försäkran om överensstämmelse

Härmed förklarar Stadlbauer Marketing + Vertrieb GmbH att denna modell, inkl. fjärrkontroll, överensstämmer med de grundläggande kraven i följande EU-direktiv: Enligt EG-direktiven 2009/48/EC och 2014/30/EU om elektromagnetisk kompatibilitet och övriga relevanta bestämmelser i direktivet 2014/53/EU (RED).

Originalet till försäkran om överensstämmelse kan beställas på carrera-rc.com.



Max. radiofrekvenseffekt <10 dBm

Varningar!

WARNING! Denna leksak är inte lämplig för barn under 3 år ålder – smådelarna kan sväljas.

WARNING! Funktionsbetingad risk för klämskador! Avlägsna allt emballagematerial och alla klämmor innan Du låter barnet leka med leksaken. Spara förpackningen och adressen i informationssyfte och om ev. frågor skulle uppstå.



Symbolen med de överkorsade soptunnorna hänvisar till att tomma batterier, ackumulatörer, knappbatterier,

ackumulatorpaket, apparatbatterier, elektriska skrotade produkter etc. inte skall slängas i de vanliga hushållssoporna, då de är skadliga för miljö och hälsa. Hjälp till att skona miljön och skydda hälsan, och tala också med barnen om att det är viktigt att lämna uttjänta batterier och elektriska apparater till återvinning. Batterier och elektriska uttjänta apparater lämnas till återvinningscentral, där de ingående materialen sorteras och återvinns. Batterityper av olika slag, eller nya och uttjänta batterier får inte användas tillsammans. Ta ur tomma batterier ur leksaken. Ej återuppladdningsbara batterier får inte återuppladdas p.g.a. risk för explosion.

WARNING!

Batterier får laddas upp endast av vuxna. **Lämna aldrig batteriet utan uppsikt medan det laddas.** Ta ur återuppladdningsbara batterier ur leksaken före uppladdning. Anslutningsklämmor får inte kortslutas. Endast rekommenderade batterier eller batterier av likvärdig typ får användas. Vid regelbunden användning av laddaren måste den kontrolleras: undersök kabel, anslutning, kåpor och andra delar. Om laddaren skadas får den inte användas förrän den har reparerats. Den flexibla ytterkabeln till denna laddare kan inte bytas ut. Om kabeln har skadats måste laddaren skrotas.

Säkerhetsbestämmelser

A En Carrera RC-bil är en fjärrstyrd modellbil som drivs med särskilda ackumulatörer. Endast original Carrera RC li-jon-ackumulatörer får användas. Ta ur batteriet ur fordonet före uppladdning.

B Carrera RC-bilen är avsedd uteslutande för hobbyändamål och får köras endast på härför avsedda banor och platser.

WARNING! Använd inte Carrera RC-bilen på allmän väg.

C Använd inte bilen under högspänningsledning eller radiomaster, eller vid oväder! Atmosfäriska störningar kan leda till funktionsfel. Vid stora temperaturskillnader mellan förvaringsplats och körplats bör man vänta tills fordonet hunnit akklimatisera sig, för att förhindra att kondensvatten bildas med därav resulterande funktionsstörningar.

D Använd aldrig denna produkt på gräs. Grässtrån som lindas upp kan hindra axelns vridning och överhettas motorn. Föremål, personer eller djur får aldrig transporteras på Carrera RC-bilen.

E Kör aldrig Carrera RC-bilen utomhus vid regn eller snö. Fordonet får inte köras genom vatten, vattenpussar eller snö och skall förvaras på torr plats. Ett vått underlag utan pölar påverkar inte fordonet, eftersom elektroniken är skyddad mot stänkvatten.

F Använd aldrig bilen i närheten av vattendrag, dammar eller sjöar – Carrera RC-bilen får inte hamna i vatten. Undvik att köra på sträckor, som uteslutande består av sand.

G Utsätt inte Carrera RC-bilen för direkt solstrålning. För att undvika överhettning av elektroniken i fordonet måste kortare pauser regelbundet göras vid temperaturer över + 35 °C.

H Utsätt inte Carrera RC-fordonet för permanenta belastningsväxlingar, d.v.s. ständigt körning framåt och bakåt.

I Ställ alltid ner fordonet på marken med handen. Kasta aldrig ner fordonet på marken.

K Undvik hopp från ramper eller hoppbackar som är högre än 15 cm.

L Använd aldrig starka lösningsmedel att rengöra modellen med.

M För att förhindra att Carrera RC-bilen drabbas av störningar i styrsystemet, varvid den körs okontrollerat, skall man kontrollera batterierna i fjärrkontrollen och bilens ackumulator m.a.p. laddningsstatus. Kortslut inte laddare och nätdelar.

N Före och efter varje körning måste man kontrollera att Carrera RC-bilen är korrekt monterad. Dra ev. åt skruvar och muttrar.

Bruksanvisning

Leveransomfattning

- 1x Carrera RC Bil
1x Fjärrkontroll
1x Bärrem
1x Laddare
1x Ackumulator
2x 1,5 V Micro AAA batterier (ej återuppladdningsbara)

Uppladdning av ackumulatorm

2 Koppla först ihop Carrera RC-ackumulatorm med bipackade laddare. Förbindelse delen resp. anslutningen mellan ackumulator och laddare är konstruerade så att det inte går att kasta om polariteten. Anslut laddaren till en energikälla. När ackumulatorm har anslutits korrekt och uppladdningsprocessen pågår, lyser den röda LED-lampan hela tiden. När ackumulatorm är helt uppladdad, slår den röda LED-lampan om till grönt ljus. Nu kan ackumulatorm tas ur och installeras i Carrera RC-bilen, som nu är klar att köra. **Ladda ovillkorligen alltid upp batteriet igen efter användningen för att undvika en s.k. djupurladdning av det. Efter användningen måste ackumulatorm svalna i minst 20 minuter innan den får laddas upp igen. Om denna paus inte efterföljs kan det leda till en defekt ackumulator. Ladda upp batteriet då och då (ca varannan till var tredje månad). En ignorering av ovannämnda handhavande kan leda till att batteriet förstörs.**

Isättning av ackumulatorm

3 Använd en skruvmejsel för att avlägsna locket till ackumulatormfacket i Carrera RC-bilen. Koppla ihop kabeländen för Carrera RC-bilen med den för ackumulatorm. Lägg i ackumulatorm. Skruva tillbaka locket.

Isättning av batterierna

4 Öppna batterifacket med en skruvmejsel och sätt i batterierna i kontrollen. Se till att polariteten blir rätt. Använd aldrig nya och gamla batterier ihop, eller batterier från olika tillverkare. Stäng facket och kontrollera funktionen hos kontrollen med hjälp av strömbrytaren på framsidan. När strömbrytaren står i ON-läge och allt fungerar korrekt skall LED-lampan uppe i mitten av kontrollen lysa röd.

Nu kan Du börja köra

Bindning av fordon och kontroll

- 5** Carrera RC-fordonet och kontrollen har bundits i fabriken.
- 6** 1. Knäpp på fordonet på ON-/OFF-knappen. LED på ovasidan av fordonet blinkar rytmiskt.
- 7** 2. Knäpp på kontrollen. LED på kontrollen blinkar rytmiskt. Efter några sekunder lyser LED på fordonet och kontrollen permanent. Bindningen är klar.

Justering av styrningen resp. bromspunkten

- 8** Om det visar sig vid användningen av Carrera RC-fordonet att det drar sig åt höger eller vänster, kan man korrigera körningen rakt fram eller bromspunkten.
 - Bind fordonet och kontrollen enligt avsnitt **5 6 7**.
 - Tryck på knappen på höger övre kontroll sida i ca 2 sekunder. Justeringsläget är aktivt så länge som kontroll-LED blinkar.
 - Körning rakt fram kan justeras med höger joystick.
 - Bromspunkten kan justeras med vänster joystick.
 - För att avsluta justeringen: tryck på knappen på höger övre kontroll sida igen i ca 2 sekunder.

Låt oss öva!

9 Varning! Detta fordon uppnår en hastighet på upp till 18 km/tim. Tänk på att man behöver en fri yta på minst 2,5 x 2,5 meters storlek för att övningsköra. Använd gasspaken ytterst försiktigt första gången.

- 10** Nu övar vi! Bygg upp en körbanan med hörnbegränsningar eller tomma burkar o.s.v., på en stor, fri plats. Den grundläggande styrtekniken vid körning med Carrera RC-bilar är att kunna köra fort på raksträckor och bromsa in i kurvorna.
 - Vid en växling från det första till det andra batteriet måste man lägga in en körpaus på minst 10 minuter. Vid nästa växling måste man ovillkorligen lägga in en paus på minst 20 minuter.
 - Undvik att ha motorn inkopplad permanent.
 - Om fordonet flera gånger i tät följd stängs av sig själv, är batteriet tomt. Ladda upp det igen.
 - Inom ca 30 minuters stillastående stängs kontroll och fordon av automatiskt. Starta igen genom att koppla ON/OFF brytaren på controller & fordon en gång på OFF och sedan på ON igen.
 - Tillämpa den omvända ordningsföljden för att stänga av bilen efter körning.
 - Ta ur resp. koppla ifrån ackumulatorm efter körning. Ladda ovillkorligen alltid upp batteriet igen efter användningen för att undvika en s.k. djupurladdning av det. Efter användningen måste ackumulatorm svalna i minst 20 minuter innan den får laddas upp igen.
 - Förvara alltid batteriet utanför modellen.
 - Rengör Carrera RC-bilen efter körning.

Fjärrkontrollfunktioner

- 11** DIGITAL PROPORTIONAL
Med hjälp av joystickarna kan du utföra exakta styr- och körmanövrar.
Joystick åt vänster: Steglös körning framåt och bakåt med olika hastigheter. OBS: fordonet kör långsammare bakåt än framåt.
Joystick höger: Styrning åt höger och vänster med steglöst rattutslag för exakt styrning.

12 Tack vare teknologin med 2,4 GHz kan upp till 16 fordon köras gemensamt på en tävlingssträcka. Detta är möjligt helt utan frekvensavstämning mellan förarna.

- 13** Sätt fast bärremmen med karbinhaken i öglan på fjärrkontrollen och häng den om halsen.
WARNING! Strypningsrisk!

Felsökningsguide

Fel

Bilen kör inte.

Orsak: Omkopplaren på sändaren och/eller bilen står på "OFF".

Åtgärd: Koppla in.

Orsak: Svag eller obefintlig ackumulatör i bilen.

Åtgärd: Lägg i en laddad ackumulatör.

Orsak: Bilen har stannat vid ett hinder.

Åtgärd: Överspänningskyddet har kopplat från bilen.

Koppla ON/OFF brytaren på fordonet först på OFF, sedan på ON igen och placera den på en fri yta.

Orsak: Svag ackumulatör/svag batteri i sändaren eller bilen.

Åtgärd: Lägg i en laddad ackumulatör/laddad batteri.

Orsak: Kontrollen är ev. inte korrekt bunden med mottagaren i modellen.

Åtgärd: Gör en bindning mellan modellen och kontrollen så som beskrivs i "Nu kan du börja köra".

Orsak: Inom ca 30 minuters stillastående stängs kontroll och fordon av automatiskt.

Åtgärd: Starta på nytt genom att koppla ON/OFF brytaren på controller & fordon en gång på OFF och sedan på ON igen.

Orsak: Fordonet är mycket varmt.

Åtgärd: Stäng av fordon och controller och låt fordonet kyla av sig under ca 30 minuter.

Orsak: Överhettningsskyddet har stoppat bilen p.g.a. för kraftig värme.

Åtgärd: Stäng av mottagaren. Låt RC-bilen svalna i ca 30 minuter.

Fel

Ingen kontroll.

Orsak: Fordonet sätter sig oavsiktligt i rörelse.

Åtgärd: Gör en bindning mellan modellen och kontrollen så som beskrivs i "Nu kan du börja köra".

Fel och ändringar förbehållna

Färger / slutlig design - ändringar förbehållna

Tekniska och designrelaterade ändringar förbehållna

Piktogram = symbolfoton



Hyvä asiakas

Onnittelumme Carrera RC -malliauton hankinnasta. Se on valmistettu nykytekniikan standardien mukaisesti. Koska kehitämme ja parannamme tuotteitamme jatkuvasti, pidätämme oikeuden teknisiin ja varustelu-, materiaali- sekä muotoilumuutoksiin milloin tahansa ja ilman ennakkoilmoitusta. Sen vuoksi ostamasi tuotteen sekä tämän ohjeen tietojen ja kuvien pienet poikkeamat eivät oikeuta korvausvaatimuksiin. Tämä käyttö- ja asennusohje on osa tuotetta. Takuuvaatimukset eivät ole voimassa, jos käyttöohjetta ja sen sisältämiä turvallisuusohjeita ei noudateta. Säilytä tämä ohje myöhempää lukemista ja mallin edelleenluovutusta varten.

Tämän käyttöohjeen uusin versio ja tiedot saatavissa olevista varaosista löytyy sivustosta carrera-rc.com palvelujen kohdasta.

Takuuehdot

Carrera-tuotteet ovat korkealaatuisia leikkikaluja, joita tulee käsitellä huolella. Käyttöohjeen neuvot on ehdottomasti otettava huomioon. Kaikki osat tarkastetaan huolellisesti (oikeudet teknisiin muutoksiin ja tuotetta parantaviin mallimuutoksiin pidätetään).

Jos tuotteessa kaikesta huolimatta esiintyy vikoja, sulle myönnetään takuu seuraavien takuuehtojen mukaisesti:

Takuuseen sisältyvät todistettavissa olevat materiaali- tai valmistusvirheet, jotka olivat Carrera-tuotteessa sen ostohetkellä. Takuuaika on ostopäivämäärästä lukien 24 kuukautta. Takuuseen eivät sisälly kuluvat osat (kuten Carrera RC akut, antennit, renkaat, vaihteisto-osat, jne.), asiattoman käsittelyn/käytön (kuten esim. suositellun korkeustiedon ylittävät korkeat hyppy, tuotteen pudottaminen, jne.) tai asiantuntemattoman korjauksen aiheuttamat vahingot. Korjauksen saa suorittaa vain Stadlbauer Marketing + Vertrieb GmbH tai tämän valtuuttama yritys. Tämän takuun puitteissa Carrera-tuote vaihdetaan kokonaan tai vain vialliset osat tai myönnetään vastaava korvaus Stadlbauer Marketing + Vertrieb GmbH:n päätöksen mukaan. Takuuseen eivät kuulu kuljetus-, pakkaus- ja matkakustannukset eivätkä jälleenmyyjän vastuun piiriin kuuluvat viat. Ne korvaa jälleenmyyjä.

Vain Carrera-tuotteen ensimmäinen ostaja voi esittää takuuvaatimukset.

Takuuvaatimukset ovat voimassa vain silloin, kun

- asianmukaisesti täytetty kortti lähetetään yhdessä viallisen Carrera-tuotteen, ostokuitin/laskun/kassakuitin kanssa.
- takuukorttiin ei ole tehty omavaltaisia muutoksia
- leikkikalua on käsitelty käyttöohjeen ja käyttötarkoituksen mukaisesti
- vikoja/vikatoimintoja eivät ole aiheuttaneet ylivoimaiset esteet eikä käytön aiheuttama kuluminen.

Takuukortteja ei voi korvata.

Huomautus EU-jäsenmaille:

Viitataan jälleenmyyjän lainmukaiseen takuuvuolliisuuteen siinä määrin, että laitetaakuuta ei rajoiteta.

Vaatimustenmukaisuusvakuutus

Stadlbauer Marketing + Vertrieb GmbH vakuuttaa, että tämä malli ja ohjain on seuraavien EY-direktiivien vaatimusten mukaisia: Sähkömagneettisesta yhteensopivuudesta annetut EY-direktiivit 2009/48/EC ja 2014/30/EU sekä muut asiaankuuluvat direktiivien 2014/53/EU (RED) määräykset. Alkuperäinen vaatimustenmukaisuusvakuutus löytyy osoitteesta carrera-rc.com.



Radiotaajuusaste enintään <10dBm

Varoitukset!



VAROITUS! Tämä tuote ei sovellu alle 3-vuotiaiden käyttöön, koska lapset saattavat niellä sen pieniä osia.

VAROITUS! Huomaa, että toiminta voi aiheuttaa puristumisvaaran! Poista kaikki pakkausmateriaalit ja kiinnityslangat, ennen kuin tämä leikkikalua annetaan lapselle. Säilytä pakkaus ja osoite tietojen ja mahdollisten kysymysten varalta.



Tässä kuvattu yliviivatun jäteastian merkki kertoo siitä, että tyhjiä paristoja, akkuja, nappiparistoja, latureita, laiteparistoja, käytettyjä sähkölaitteita jne. ei saa laittaa kotitalousjätteisiin, koska ne vahingoittavat ympäristöä ja terveyttä.

Auta turvaamaan ympäristö ja terveys ja puhu lastesi kanssa käytettyjen paristojen ja sähkölaitteiden asianmukaisesta hävittämisestä. Paristot ja käytetyt sähkölaitteet pitää toimittaa niille varattuihin keräyspaikkoihin. Niin ne pääsevät kunnolliseen kierrätykseen. Eri paristotyyppisiä ja uusia ja vanhoja paristoja ei saa käyttää yhdessä. Tyhjä paristot otetaan pois lelusta. Tavallisia paristoja ei saa räjähdysvaaran vuoksi ladata.

VAROITUS!

Akkujen latauksen saavat tehdä vain aikuiset.

Akkua ei latauksen aikana saa jättää ilman valvontaa. Ladattavat akut otetaan pois lelusta ennen latausta. Liittimiä ei saa oikosulkea. Saa käyttää vain suositeltuja tai samantyyppisiä paristoja. Kun laturia käytetään säännöllisesti, sen kaapeli, liitin, kotelo ja muut osat on tarkastettava. Vikojen esiintyessä laturin saa ottaa käyttöön vasta korjauksen jälkeen. Tämän laturin joustavaa ulkojohtoa ei voi vaihtaa: Jos johto on vahingoittunut, on laturi hävitettävä.

Turvallisuusohjeet

A Carrera RC-auto on kauko-ohjattava, erityisillä ajoakuilla toimiva malliauto. Vain alkuperäisiä Carrera RC li-ion akkuja saa käyttää. Poista akku ajoneuvosta, ennen kuin lataat sen.

B Carrera RC-auto on suunniteltu ainoastaan harrastekäyttöön ja sillä saa ajaa vain sille tarkoitetuissa paikoissa ja radoilla.

VAROITUS! Carrera RC-autoa ei saa käyttää tieliikenteessä.

C Ei saa ajaa suurjännitejohtojen tai antennimastojen alla tai ukonilmalla! Ilmakehähäiriöt voivat aiheuttaa toimintahäiriöitä. Odota varastointitilan ja ajopaikan suurten lämpötilaerojen kohdalla, kunnes auto on sopeutunut lämpötilaan, jotta ei muodostu toimintahäiriöitä aiheuttavaa kondenssivettä.

D Tällä tuotteella ei saa ajaa nurmikolla. Kiinnittyvä ruoho voi estää akselin pyörimisen ja kuumentaa moottorin. Carrera RC-autolla ei saa kuljettaa tavaroita, ihmisiä tai eläimiä.

E Carrera RC-autolla ei saa ajaa ulkona sateessa tai lumessa. Auto ei saa ajaa vedessä, lammikoissa tai lumessa, ja se on säilytettävä kuivassa. Märkä alusta ilman lätkköjä ei vaikuta negatiivisesti ajoneuvoon, koska elektroniikka on roiseksuojattu.

F Autoa ei saa käyttää jokien, lammioiden tai järvien läheisyydessä, jotta Carrera RC-auto ei putoa veteen. Vältä ajamista reiteillä, jotka koostuvat yksinomaan hiekasta.

G Carrera RC-autoa ei saa altistaa suoralle auringonpaisteelle. Yli 35° C:een lämpötiloissa täytyy säännöllisesti pitää taukoja, jotta auton elektroniikka ei ylikuumene.

H Älä altista Carrera RC-ajoneuvoa koskaan jatkuvalla kuormituksen vaihdolle, eli jatkuvalla eteen- ja taaksepäin ajolle.

I Aseta auto aina käsin maahan. Älä koskaan heitä autoa seisten maahan.

K Vältä hyppyjä mäistä tai rampeista, jotka ovat korkeampia kuin 15 cm.

L Mallin puhdistukseen ei saa käyttää voimakkaita liuottimia.

M Ohjaimen paristojen ja auton akun jännitteen lataus on tarkastettava, jotta Carrera RC-auton ohjausjärjestelmä toimii moitteettomasti eikä auto voi liikkua kontrolloimattomasti. Latureita tai verkkolaitteita ei saa oikosulkea.

N Carrera RC-auton asennus on tarkastettava ennen jokaista ajoa ja sen jälkeen, tarvittaessa ruuvit ja mutterit kiristetään.

Käyttöohjeet

Toimituslaajuus

- 1x Carrera RC Ajoneuvo
1x Kauko-ohjain
1x Kaulahihna
1x Laturi
1x Akku
2x 1,5 V Micro AAA -paristoa (ei voi ladata uudelleen)

Akun lataus

2 Carrera RC-akku yhdistetään ensin mukana toimitettuun latureihin. Akun ja laturin välinen liitoskappale tai liitäntäkohta on valmistettu siten, että napojen vaihtuminen ei ole mahdollista. Laturi liitetään virtalähteeseen.

Jos akku on liitetty oikein ja lataus tapahtuu normaalisti, punainen LED-valo palaa jatkuvasti. Kun akku on ladattu täyteen, punainen LED-valo vaihtuu vihreäksi. Akun voi ottaa pois ja asentaa Carrera RC-autoon. Se on nyt käyttövalmis.

Lataa akku ehdottomasti aina käytön jälkeen täyteen välttääksesi akun purkautumisen täysin tyhjäksi. Akun on käytön jälkeen jäädyttävä väh. 20 minuuttia, ennen kuin sen voi ladata taas täyteen. Akku voi vioittua, jos tätä taukoa ei pidetä. Lataa akku aika ajoon (noin 2–3 kuukauden välein).

Akku voi vahingoittua, mikäli yllä mainittuja ohjeita akun käsittelystä ei noudateta.

Akun asetus

3 Carrera RC-auton akkukotelon kansi poistetaan ruuvimeisselillä. Carrera RC-auton johdon pää liitetään akkuun. Akku laitetaan sisään. Kansi ruuvataan kiinni ruuvimeisselillä.

Paristojen paikoilleen asettaminen

4 Avaa akkulokero ruuvimeisselillä ja laita akut ohjaimen. Varmista, että navat ovat oikein päin. Älä koskaan käytä uusia ja vanhoja tai eri valmistajien paristoja yhdessä. Kun olet sulkenut lokeron, voit tarkastaa ohjaimen toiminnan etupuolella olevasta virtakytkimestä. Kun virtakytkin on asennossa ON, ylhäällä ohjaimen keskiosassa olevan LEDin tulisi palaa punaisena.

Nyt ajo voi alkaa

Auton ja ohjaimen yhdistäminen

5 Carrera RC-ajoneuvo ja ohjainlaite on yhdistetty tehtaalla.

6 1. Kytke ajoneuvo päälle ON/OFF-kytkimestä. Ajoneuvon päällä oleva LED vilkkuu rytmisesti.

7 2. Kytke ohjainlaite päälle. Ohjainlaitteen LED vilkkuu rytmisesti.

Muutaman sekunnin kuluttua ajoneuvon ja ohjainlaitteen LED-valot palavat keskeytyksettä. Yhteys on saatu aikaan.

Ohjauksen ja jarrutuspuoleen säätö

8 Jos Carrera RC-auton käytössä ilmenee, että auto puoltaa oikealle tai vasemmalle, voidaan suoraanajo tai jarrutuspuoleen korjata seuraavasti.

- Yhdistä auto ja ohjain kuten kappaleissa **5** **6** **7** on selitetty.
- Paina ohjaimen yläpuolella oikealla olevaa painiketta noin 2 sekuntia. Säätötila on aktiivinen heti, kun ohjaimen ledi vilkkuu.
- Suoraanajo voidaan säätää oikeasta ohjaussavusta.
- Jarrutuspuoleen voidaan säätää vasemmasta ohjaussavusta.
- Paina säädön päätteeksi ohjaimen yläpuolella oikealla olevaa painiketta uudelleen noin 2 sekuntia.

Nyt harjoitellaan!

9 Ota huomioon, että tämä auto saavuttaa 18 tuntikilometrin nopeuden. Harjoittele vapaalla alueella, jonka koko on vähintään 2,5 x 2,5 metriä. **Paina kaasua ensimmäisellä kerralla erittäin varovasti.**

10 Rakenna kulmarajoittimilla tai tyhjiillä purkeilla jne. Carrera RC-auton kilparata isoon ja vapaaseen tilaan. Carrera RC-auton ajon perusohjaustekniikka on, että suorilla ajetaan lujaa ja mutkissa jarrutetaan.

- **Vaihdettaessa ensimmäisestä akusta toiseen on pidettävä vähintään 10 minuutin ajotauko. Seuraavan vaihdon aikana on ehdottomasti pidettävä vähintään 20 minuutin tauko.**
- Moottorin jatkuvaa käyntiä on vältettävä.
- Jos auto sammuu itsestään monta kertaa peräjälkeen, akku on tyhjä. Lataa akku.
- Noin 30 minuutin seisokin jälkeen ohjain ja ajoneuvo kytkeytyvät itsestään pois päältä. Uusi käyttö on mahdollista kytkemällä ohjaimen ja auton ON/OFF-kytkin kerran asentoon OFF ja sen jälkeen takaisin asentoon ON.
- Auto sammutetaan ajon jälkeen käynnistykseen nähden päinvastaisessa järjestyksessä.
- Ajon jälkeen akku otetaan pois tai liitetään irti. Lataa akku ehdottomasti aina käytön jälkeen täyteen välttääksesi akun purkautumisen täysin tyhjäksi. Akun on käytön jälkeen jäädyttävä väh. 20 minuuttia, ennen kuin sen voi ladata taas täyteen.
- Säilytä akku aina ajoneuvon ulkopuolella.
- Carrera RC-auto puhdistetaan ajon jälkeen.

Ohjaintoiminnot

11 DIGITAL PROPORTIONAL

Ohjainsavulla voit tehdä tarkkoja ohjaus- ja ajoliikkeitä. **Ohjainsauva vasemmalle:** Portaaton ajo eteenpäin ja taaksepäin eri nopeuksilla. Ota huomioon: Ajoneuvo ajaa taaksepäin hitaammin kuin eteenpäin. **Ohjainsauva oikealle:** Ohjaus oikealle ja vasemmalle portaattomalla käännöllä takaa tarkan ohjauksen.

12 2,4 GHz teknologian ansiosta ajoradalla voi ajaa samanaikaisesti 16 ajoneuvoa. Se on mahdollista ilman tajuuden sovittua ajajien kesken.

13 Karbiinilukoinen kaulanauha kiinnitetään kauko-ohjaimen silmukkaan ja ripustetaan kaulaan. **VAROITUS! Kuristumisvaara!**

Ongelmaratkaisut

Ongelma

Auto ei kulje.

Syy: Lähettimen ja/tai auton kytkin on kohdassa „OFF”.
Ratkaisu: Kytetään päälle.

Syy: Autossa heikko akku tai ei ollenkaan akku.
Ratkaisu: Ladattu akku laitetaan sisään.

Syy: Auto on jäänyt seisomaan esteeseen.
Ratkaisu: Ylikuormitussuoja on kytketty auton pois. Käännä auton ON/OFF-kytkin asentoon OFF, takaisin asentoon ON ja vie auto vapaaseen paikkaan.
Syy: Lähettimessä tai autossa heikko akku/paristo.
Ratkaisu: Ladattu akku tai paristo laitetaan sisään.

Syy: Ohjainlaitetta ei ehkä ole yhdistetty oikein radio-ohjattavan vastaanottiin.

Ratkaisu: Muodosta nyt kuten kohdassa "Nyt ajo voi alkaa" on kuvattu yhteys radio-ohjattavan ja ohjainlaitteen välille.

Syy: Noin 30 minuutin seisoikin jälkeen ohjain ja ajoneuvo kytkeytyvät itsestään pois päältä.

Ratkaisu: Uusi käyttö on mahdollista kytkemällä ohjaimen ja auton ON/OFF-kytkin kerran asentoon OFF ja sen jälkeen takaisin asentoon ON.

Syy: Auto on hyvin kuuma.

Ratkaisu: Kytke auto ja ohjain pois ja anna jäähtyä noin 30 minuuttia.

Syy: Ylikuunemissuoja on pysäyttänyt auton liiallisen kuunemisen takia.

Ratkaisu: Vastaanotin kytetään pois. RC-auton annetaan jäähtyä noin 30 minuuttia.

Ongelma

Ei kontrollia.

Syy: Auto lähtee liikkeelle tahattomasti.

Ratkaisu: Muodosta nyt kuten kohdassa "Nyt ajo voi alkaa" on kuvattu yhteys radio-ohjattavan ja ohjainlaitteen välille.

Oikeudet erehdyksiin ja muutoksiin pidätetään

Oikeudet värien / lopullisen muotoilun muutoksiin pidätetään

Oikeudet tekniisiin ja muotoilun muutoksiin pidätetään

Piktogrammit = symbolivalokuvat



Szanowny kliencie!

Gratulujemy zakupu modelu samochodu RC Carrera, który został wykonany zgodnie z aktualnym stanem techniki. Ponieważ ciągle staramy się rozwijać i ulepszać nasze produkty, w każdym momencie zastrzegamy sobie prawo do wprowadzania zmian technicznych, zmian odnoszących się do wyposażenia, materiałów i wzornictwa bez wcześniejszej zapowiedzi wprowadzenia takiej zmiany.

Z tytułu nieznaczących odchyień produktu zakupionego przez Państwa w stosunku do danych i rysunków przedstawionych w niniejszej instrukcji nie można wnosić żadnych roszczeń. Niniejsza instrukcja obsługi i montażu jest elementem składowym produktu. Nieprzestrzeganie wskazówek podanych w instrukcji obsługi i zawartych w niej zasad bezpieczeństwa powoduje wygaśnięcie praw z tytułu roszczeń grawancyjnych. Należy przechowywać niniejszą instrukcję dla późniejszych zastosowań lub celem przekazania jej osobie trzeciej wraz z modelem samochodu.

Najnowszą wersję niniejszej instrukcji obsługi i informacje dotyczące dostępnych części zamiennych znajdują Państwo w dziale serwisu pod carrera-rc.com.

Warunki gwarancji

Produkty Carrera to zabawki, charakteryzujące się wysoką jakością rozwiązań technicznych. Z tego względu należy o nie wyjątkowo dbać. Prosimy o bezwzględne przestrzeganie wskazówek podanych w niniejszej instrukcji obsługi. Wszystkie elementy zostały poddane starannej kontroli (zastrzega się prawo do zmian technicznych i zmian modelu, które mają na celu ulepszenie produktu).

Mimo prowadzonych kontroli mogą pojawić się wady. Na nasze produkty udzielana jest gwarancja uwzględniająca poniższe warunki:

Gwarancja obejmuje udokumentowane wady materiałowe lub fabryczne, które występowały w momencie zakupu produktu Carrera. Okres gwarancji – licząc od daty sprzedaży – wynosi 24 miesiące. Gwarancja nie obejmuje części zużywalnych (jak np. akumulatory, anteny, opony, części skrzyni biegów, itp. do Carrery RC) uszkodzeń powstałych w wyniku niewłaściwego obchodzenia się / użytkowania (jak np. skoki powyżej zalecanej wysokości, upadek produktu, itp.) lub w przypadku ingerencji osób trzecich. Naprawa może być wykonywana wyłącznie przez firmę Stadlbauer Marketing + Vertrieb GmbH lub przez autoryzowane przedsiębiorstwo. W ramach niniejszej gwarancji i zgodnie z decyzją firmy Stadlbauer Marketing + Vertrieb GmbH, firma Stadlbauer Marketing + Vertrieb GmbH wymieni cały produkt lub tylko uszkodzone elementy lub przyzna stosowne odszkodowanie. Gwarancja nie obejmuje kosztów związanych z transportem, kosztów opakowania i frachtu oraz szkód, za które odpowiedzialny jest Kupujący. Koszty te ponosi Kupujący. Roszczenia gwarancyjne mogą być podnoszone wyłącznie przez pierwszego nabywcę produktu Carrera.

Roszczenie z tytułu świadczenia gwarancyjnego występuje, gdy:

- wraz z uszkodzonym produktem Carrera przesłana zostanie prawidłowo wypełniona karta gwarancyjna, potwierdzenie zakupu / rachunek / wydruk kasowy,
- nie wykonano żadnych odrębnych zmian w karcie gwarancyjnej,
- zabawka była użytkowana zgodnie z instrukcją obsługi i przeznaczeniem,
- przyczyną uszkodzeń / nieprawidłowego działania nie jest siła wyższa lub zużycie uwarunkowane eksploatacją.

Nie ma możliwości wydania zastępczej karty gwarancyjnej.

Wskazówka dla państw UE:

zwraca się uwagę na ustawowy obowiązek gwarancji Sprzedawcy oraz na fakt, że ten obowiązek gwarancji nie zostanie ograniczony przez przedmiotową gwarancję.

Deklaracja zgodności

Firma Stadlbauer Marketing + Vertrieb GmbH deklaruje niniejszym, że model wraz z kontrolerem zgodny jest z podstawowymi wymaganiami następujących wytycznych WE: Znajduje się w Dyrektywach Parlamentu Europejskiego i Rady 2009/48/EC i 2014/30/EU o kompatybilności elektromagnetycznej (EMC) i innych odpowiednich przepisach zawartych w Dyrektywie 2014/53/EU (RED). Oryginalną deklarację zgodności można znaleźć na stronie internetowej carrera-rc.com.



Najwyższa częstotliwość fal radiowych <10dBm

Ostrzeżenia!



OSTRZEŻENIE! Ta zabawka nie jest przeznaczona dla dzieci poniżej 3 roku życia, gdyż zawiera drobne elementy, które mogą zostać połknięte przez małe dzieci. **OSTRZEŻENIE!**

Niebezpieczeństwo zaklinowania uwarunkowane funkcjonowaniem. Przed przekazaniem zabawki dziecku usunąć wszystkie elementy opakowania i elementy mocujące. Aby mieć w przyszłości wgląd w informacje i móc rozstrzygnąć wątpliwości, zalecamy zachowanie opakowania i adresu.



Pokazany tutaj symbol przedstawiający przekreślone pojemniki na odpady ma zwrócić uwagę, że rozładowane baterie, akumulatory, baterie guzikowe, zestawy baterii, baterie urządzeń, elektryczne urządzenia zużyte itp. nie mogą być traktowane jak odpady domowe, ponieważ stanowią zagrożenie dla środowiska i zdrowia. Prosimy o włączenie się do akcji mającej na celu ochronę środowiska i zdrowia oraz o przeprowadzenie rozmowy z dziećmi na temat właściwej utylizacji zużytych baterii i zużytych urządzeń elektrycznych. Baterie i zużyte urządzenia elektryczne należy przekazywać do wyznaczonych punktów zbiorczych. W ten sposób zapewniony jest ich właściwy recykling. Nie wolno stosować jednocześnie różnych typów baterii, ani łączyć baterii nowych z bateriami już używanymi. Zużyte baterie należy usunąć z zabawki. Baterie nie przeznaczone do ponownego ładowania nie mogą być doładowywane ze względu na niebezpieczeństwo wybuchu.

OSTRZEŻENIE!

Proces ładowania akumulatorów może być prowadzony tylko i wyłącznie przez osoby dorosłe.

Podczas ładowania akumulatora nigdy nie pozostawiajcie go Państwo bez nadzoru. Nie wolno zwierać zacisków podłączeniowych. Wolno stosować tylko zalecane baterie lub baterie równoważnego typu. Przy regularnym użytkowaniu Chargersa należy kontrolować kabel, łącza, okładziny i inne części. W przypadku uszkodzenia Chargersa wolno go ponownie użytkować po uprzednim dokonaniu naprawy. Elastyczny przewód zewnętrzny niniejszej ładowarki nie może być wymieniony: w przypadku uszkodzenia przewodu ładowarka musi zostać zełomowana.

Zasady bezpieczeństwa

A Pojazd Carrera RC jest modelem samochodu zdalnie sterowanym, wyposażonym w specjalny akumulator do jazdy. Wolno stosować tylko oryginalne baterie litowo-jonowe Carrera RC. Przed ładowaniem akumulatora należy go wyjąć z pojazdu.

B Samochód Carrera RC jest dostosowany wyłącznie do zabawy (hobby) i może jeździć tylko na torach i w miejscach do tego przewidzianych.
OSTRZEŻENIE! Nie stosować samochodu Carrera RC w ruchu drogowym.

C Nie jeździć pod przewodami wysokiego napięcia lub masztami radiowymi ani podczas burzy. Rozładowania atmosferyczne mogą powodować zakłócenia działania. W przypadku dużych różnic temperatur między miejscem, w którym pojazd jest przechowywany i miejscem, w którym pojazd się porusza, prosimy o odczekanie do momentu zaaklimatyzowania się pojazdu, w celu uniknięcia zakłóceń funkcjonowania wskutek tworzenia się wody kondensacyjnej.

D Nigdy nie wjeżdżać pojazdem na trawę. Trawa owijająca się wokół osi pojazdu może uniemożliwiać ich obracanie i powodować jednocześnie rozgrzewanie silnika. W samochodzie Carrera RC nie wolno transportować żadnych towarów, osób ani zwierząt.

E Podczas opadów deszczu lub śniegu nigdy nie jeździć samochodem Carrera RC na zewnątrz pomieszczeń. Pojazd nie może być użytkowany do jazdy po wodzie, kałużach lub na śniegu i musi być przechowywany w suchym miejscu. Mokre podłoże bez kałuż nie powoduje utrudnienia prowadzenia pojazdu, ponieważ elektronika jest zabezpieczona przed bryzgami wody.

F Nie użytkować samochodu w pobliżu rzek, jezior lub stawów, aby samochód nie wpadł do wody. Unikajcie Państwo jazdy po wyłącznie piaszczystych odcinkach.

G Nie narażać samochodu Carrera RC na bezpośrednie oddziaływanie promieni słonecznych. W celu uniknięcia przegrzania elektroniki pojazdu przy temperaturze ponad 35°C istnieje konieczność robienia regularnych krótkich przerw.

H Nigdy nie narażajcie Państwo pojazdu Carrera RC na zmiany obciążenia, to znaczy na ciągłą jazdę do przodu i do tyłu.

I Zawsze stawiajcie Państwo pojazd na podłogę ręcznie. Nigdy nie rzucajcie Państwo pojazdu z góry na podłogę.

K Unikajcie Państwo skoków ze skoczni lub ramp, których wysokość wynosi ponad 15 cm.

L Do czyszczenia modelu samochodu nie stosować agresywnych rozpuszczalników.

M Aby zapobiec zakłóceniom systemu sterowania pojazdem Carrera RC i jednoczesnej niekontrolowanej jeździe, należy od czasu do czasu sprawdzać baterie kontrolera i akumulatory w samochodzie pod kątem prawidłowego stanu naładowania. Nie zwierać przewodów ładowarek z zasilaczami sieciowymi.

N Przed i po każdej jeździe sprawdzać prawidłowy montaż samochodu Carrera RC, w razie konieczności dokręcić śruby i nakrętki.

Wskazówki dotyczące obsługi

Zakres dostawy

- 1x Carrera RC Pojazd
1x Kontroler
1x Smycz
1x ładowarka
1x Akumulator
2x Baterie 1,5 V Micro AAA
(nie przeznaczone do ponownego ładowania)

Ładowanie akumulatorka

2 Połączyć najpierw akumulator Carrera RC z ładowarką dostarczoną wraz z samochodem. Wtyczka podłączeniowa lub złącze między akumulatorkiem a ładowarką są wykonane w taki sposób, że nie ma możliwości zamiany biegunów.

Podłączyć ładowarkę do źródła zasilania. Jeżeli akumulator został podłączony prawidłowo i proces ładowania przebiega normalnie, świeci się ciągle czerwona dioda świetlna. Gdy akumulator jest całkowicie naładowany czerwona dioda świetlna zmienia kolor na zielony. Można teraz usunąć akumulator z ładowarki i umieścić go w samochodzie Carrera RC, który jest gotowy do jazdy.

Po użytkowaniu prosimy bezwarunkowo ponownie naładować akumulator w celu uniknięcia tzw. głębokiego rozładowania akumulatora. Po użytkowaniu akumulator musi 20 minut stygnąć zanim może zostać w pełni naładowany. Nieprzestrzeganie przerw może doprowadzić do uszkodzenia akumulatora. Prosimy o ładowanie akumulatora co pewien czas (raz na około 2-3 miesiące). Nieprzestrzeganie powyżej podanych zasad obsługi może doprowadzić do uszkodzenia akumulatora.

Wkładanie akumulatorka

3 Za pomocą wkrętaka usunąć pokrywę komory na akumulator, która umieszczona jest w samochodzie Carrera RC. Połączyć koniec przewodu samochodu Carrera RC z przewodem akumulatora. Włożyć akumulator. Dokręcić pokrywę za pomocą wkrętaka.

Włożenie baterii

4 Otwórzcie Państwo komorę baterii przy pomocy śrubokrętu i umieście Państwo baterie w kontrolerze. Zwróćcie Państwo uwagę na prawidłową biegunowość. Nigdy nie używajcie Państwo jednocześnie nowych i starych baterii lub baterii pochodzących od różnych producentów. Po zamknięciu komory baterii mogą Państwo sprawdzić działanie kontrolera przy pomocy przycisku Power znajdującego się na przedniej stronie. Jeżeli przycisk Power znajduje się w położeniu ON i kontroler działa prawidłowo, wtedy powinien zabłysnąć na czerwono wskaźnik LED znajdujący się u góry na środku kontrolera.

Można rozpocząć jazdę

Połączenie pojazdu z kontrolerem

- 5** Pojazd Carrera RC i kontroler są fabrycznie dostosowane do współpracy.
 - 6** 1. Włączcie Państwo pojazd naciskając przycisk ON/OFF. Lampa LED znajdująca się u góry pojazdu miga rytmicznie.
 - 7** 2. Włączcie Państwo kontroler. Lampa LED znajdująca się przy kontrolerze miga rytmicznie.
- Po upływie kilku sekund lampy LED znajdujące się przy pojeździe i przy kontrolerze świecą nieprzerwanie. Połączenie jest zakończone.

Regulacja układu kierowniczego lub punktu hamowania

- 8** Jeżeli podczas eksploatacji pojazdu Carrera RC okaże się, że pojazd ściga w prawo lub w lewo, jazdę prosto lub punkt hamowania można skorygować w następujący sposób.
- Połączcie Państwo pojazd z kontrolerem zgodnie z wyjaśnieniami zawartymi w akapitach **5 6 7**.
 - Naciśnijcie Państwo i przytrzymajcie przez około 2 sekundy przycisk znajdujący się u góry po prawej stronie kontrolera. Tryb regulacji jest aktywny, gdy znacznie migać lampa LED kontrolera.
 - Jazdę prosto można regulować prawym dźwostkiem.
 - Punkt hamowania można regulować lewym dźwostkiem.
 - W celu zakończenia procesu regulacji ponownie naciśnijcie Państwo i przytrzymajcie przez około 2 sekundy przycisk znajdujący się u góry po prawej stronie kontrolera.

Poćwiczmy!

- 9** **Ostrzeżenie, ten pojazd osiąga prędkości do 18 km/h.** Prosimy Państwa o ćwiczenie na pustych powierzchniach o wymiarach wynoszących przynajmniej 2,5x2,5 m. **Przy pierwszym użytkowaniu poruszajcie Państwo bardzo ostrożnie dźwignię gazu.**

- 10** Za pomocą ograniczników lub pustych puszek zbudować na dużej i wolnej przestrzeni tor wyścigowy. Szybka jazda na prostych odcinkach trasy i hamowanie na zakrętach to podstawowa technika sterowania podczas jazdy samochodem Carrera RC.
- **Przy wymianie pierwszego akumulatora na drugi musi zostać zachowana przerwa w jeździe trwająca co najmniej 10 minut. Przy następnej wymianie musi koniecznie zostać zachowana przerwa trwająca co najmniej 20 minut.**
 - **Unikać ciągłego używania silnika.**
 - **Jeżeli pojazd kilkakrotnie sam się wyłącza, oznacza to, że akumulator jest pusty. Prosimy o naładowanie akumulatora.**
 - **W ciągu postoju trwającego 30 minut kontroler i pojazd same się wyłączają. W celu ponownego użytkowania prosimy Państwa o przestawienie przełącznika ON/OFF znajdującego się przy kontrolerze i pojeździe najpierw do pozycji OFF i następnie ponownie do pozycji ON.**
 - **Celem wyłączenia samochodu po zakończeniu jazdy postępować w odwrotnej kolejności.**
 - **Po wykonanej jeździe wyjąć akumulator lub odłączyć go. Po użytkowaniu prosimy bezwarunkowo ponownie naładować akumulator w celu uniknięcia tzw. głębokiego rozładowania akumulatora. Po zużyciu akumulator musi 20 minut stygnąć zanim może zostać w pełni naładowany.**
 - **Akumulatory zawsze należy przechowywać poza pojazdem.**
 - **Oczyszczyć samochód Carrera RC po zakończeniu jazdy.**

Funkcje kontrolera

11 DIGITAL PROPORTIONAL

Przy pomocy dźwostka mogą Państwo przeprowadzać precyzyjne manewry sterowania i jazdy.

Lewa strona dźwostka: Bezstopniowa jazda do przodu i do tyłu z różnymi prędkościami. Prosimy o zwrócenie uwagi: Pojazd porusza się do tyłu wolniej niż do przodu.

Prawa strona dźwostka: Kierowanie w prawo i w lewo z bezstopniowym skrętem kierownicy w celu precyzyjnego kierowania.

- 12** Dzięki technologii 2,4 GHz po torze może jeździć do 16 pojazdów jednocześnie. Ta możliwość istnieje bez konieczności uzgodnienia częstotliwości między kierowcami pojazdów.

- 13** Smycz z karabińczykiem umocować przy zaczepie kontrolera i zawiesić wokół szyi.

OSTRZEŻENIE! Niebezpieczeństwo uduszenia!

Usuwanie problemów (usterek)

Problem

Model samochodu nie jedzie.

Przyczyna: Przełącznik(i) na nadajniku lub/i modelu jest/są w pozycji „OFF”.

Sposób usunięcia usterki: Włączyć.

Przyczyna: Słaby akumulator w samochodzie lub brak akumulatora.

Sposób usunięcia usterki: Zamontować naładowany akumulator (baterie).

Przyczyna: Samochód zatrzymał się na przeszkodzie.

Sposób usunięcia usterki: Ochrona przeciwprzebiegiowa wyłączyła pojazd. Przełącznik ON/OFF znajdujący się przy pojeździe przestawić do pozycji OFF, następnie ponownie do pozycji ON i umieścić pojazd na wolnej powierzchni.

Przyczyna: Słaby akumulator/bateria w nadajniku lub w modelu samochodu.

Sposób usunięcia usterki: Zamontować naładowany akumulator lub baterie.

Przyczyna: Kontroler jest ewentualnie nieprawidłowo połączony z odbiornikiem znajdującym się w modelu.

Sposób usunięcia usterki: Połączcie Państwo model z kontrolerem w sposób opisany w punkcie “Można rozpocząć jazdę”.

Przyczyna: W ciągu postoju trwającego 30 minut kontroler i pojazd same się wyłączają.

Sposób usunięcia usterki: W celu ponownego użytkowania prosimy o przestawienie przełącznika ON/OFF znajdującego się przy kontrolerze i pojeździe najpierw do pozycji OFF i następnie ponownie do pozycji ON.

Przyczyna: Pojazd jest bardzo ciepły.

Sposób usunięcia usterki: Wyłączyć pojazd i kontroler i pozostawić pojazd przez około 30 minut do ostygnięcia.

Przyczyna: System zabezpieczania przed przegrzaniem spowodował zatrzymanie auta ze względu na zbyt duże rozgrzanie.

Sposób usunięcia usterki: Wyłączyć odbiornik. Pozostawić samochód RC przez około 30 minut do ochłodzenia.

Problem

Brak kontroli.

Przyczyna: Pojazd porusza się mimowolnie.

Sposób usunięcia usterki: Połączcie Państwo model z kontrolerem w sposób opisany w punkcie “Można rozpocząć jazdę”.

Błąd i zmiany zastrzeżone

Kolory / ostateczny wzorec – zmiany zastrzeżone

Techniczne i uwarunkowane wzorcem zmiany zastrzeżone

Piktogramy = symbole

H

Igen tisztelt Vevőnk!

Gratulálunk Önnek a Carrera RC-modellautó megvásárlásához, melynek gyártása a technika mai állásának megfelelően történt. Mivel folyamatosan fázadozunk termékeink fejlesztésén és tökéletesítésén, a műszaki, valamint a felszereltséget, az anyagokat és a formatervezést érintő módosítások jogát mindenkor és előzetes értesítés nélkül fenntartjuk. Az Ön rendelkezésére álló termék jelen útmutató adataitól és ábráitól való csekély eltéréseiből ezert semmiféle igény nem származtatható. Jelen összeszerelési és használati útmutató a termék részét képezi.

A használati útmutató és az abban feltüntetett biztonsági tudnivalók figyelmen kívül hagyása esetén a garanciaigény megszűnik. Kérjük, az útmutatót a jövőbeni tanulmányozás és a modell hardik személyeknek történő átengedése esetére őrizze meg.

Jelen használati utasítás legaktuálisabb verzióját, valamint a rendelkezésre álló pótalkatrészekkel kapcsolatos információkat a carrera-rc.com címen a szerviz-területen találhat.

Garanciális feltételek

A Carrera termékek műszaki szempontból igényes játékok, melyek gondos kezelést igényelnek. Kérjük, feltétlenül vegye figyelembe a használati útmutatóban szereplő tudnivalókat. Minden alkatrészt gondos ellenőrzésnek vetettek alá (a termék fejlesztését szolgáló műszaki módosítások és modellváltozások joga fenntartott).

Ha ennek ellenére hibák mutatkoznak, garanciát a lenti garanciális feltételek keretében nyújtunk:

A garancia magába foglalja a Carrera termék vásárlásának időpontjában fennálló bizonyítható anyag- és gyártási hibákat. A garancia időtartama az értékesítés napjától számítva 24 hónap. Kizárt a garanciaigény a kopó alkatrészek (mint pl. a Carrera RC akkuk, antennák, abroncsok, sebességváltóelemek, stb.), valamint a szakszerűtlen kezelés/használat (pl. az ajánlott magassági előírások feletti magas ugrások, a termék leejtése, stb.) vagy az idegen beavatkozás következtében keletkező károk esetében. A javítást csak a Stadlbauer Marketing + Vertrieb GmbH cég, vagy egy általa feljogosított cég végezheti. A garancia keretében a Stadlbauer Marketing + Vertrieb GmbH választása szerint a Carrera terméket egészen cserélik, vagy csak annak meghibásodott alkatrészeit, illetve a terméket egyenértékű termékkel pótolják. A garancia alól kizártak a szállítási, csomagolási és fuvarköltségek, valamint a Vevőnek felróható károk, melyeket a Vevő visel. A garanciaigényeket kizárólag a Carrera termék első vevője veheti igénybe.

A garanciális szolgáltatásra csak akkor áll fenn igény, ha:

- a szabályosan kitöltött garancialevelet a meghibásodott Carrera termékkel, a vásárlást igazoló bizonylattal / a számlával / a pénztárblokkal együtt beküldik.
- a garancialevél nem végeztek önhatalmú módosításokat.
- a játékot a használati útmutatónak megfelelően kezelték és rendeltetésszerűen használták.
- a károk / hibás működések nem vis major eseteire vagy használatból eredő kopásra vezethetők vissza.

A garancialevelek nem pótolhatók.

Tájékoztató EU államok esetében:

Felhívjuk a figyelmet az eladó törvényes jótállási kötelezettségére, valamint arra, hogy a tárgyban forgó garancia ezt a jótállási kötelezettséget nem korlátozza.

Megfelelőségi nyilatkozat

A Stadlbauer Marketing + Vertrieb GmbH ezennel kijelenti, hogy ez a modell a vezérlővel együtt összhangban van a következő Tanácsi (EK) irányelvek alapvető követelményeivel: 2009/48/EC és 2014/30/EU számú Tanácsi irányelvek az elektromágneses összeférhetőségről, és az 2014/53/EU (RED) irányelv egyéb vonatkozó rendelkezéseivel. Az eredeti megfelelőségi nyilatkozat a carrera-rc.com címen kérhető.



Maximális rádiófrekvenciás teljesítmény <10dBm

Figyelmeztető utasítások!



FIGYELMEZTETÉS! A játék a lenyelhető apró alkatrészek miatt nem adható 3 év fiatalabb gyermekeknek.

FIGYELMEZTETÉS! Működésből eredő becsípődésveszély! A játék gyermeknek történő átadása előtt távolítson el minden csomagolóanyagot és rögzítő drótot. További információért és esetleges kérdések esetére kérjük, őrizze meg a csomagolást és a címet.



Az itt látható, áthúzott szeméttartályokat ábrázoló szimbólum arra hivatott felhívni az Ön figyelmét, hogy

a lemerült elemek, akkumulátorok, gombaelemek, akkucsomagok, készülékelemek, használt elektromos készülékek, stb. nem tartoznak a háztartási hulladékok közé, mivel kárt okoznak a környezetben és ártalmasak az egészségre. Kérjük, segítsen Ön is környezetünk és az egészség fenntartásában és gyermekeivel is beszélje meg a használt elemek és használt elektromos készülékek szabályos ártalmatlanítását/ hulladékként történő kezelését. Az elemeket és a használt elektromos készülékeket az ismert gyűjtőhelyeken kell leadni. Ennek keretében biztosított szabályos újrahasznosításuk. Különböző típusú elemek, vagy új és használt elemek nem használhatók együtt. A lemerült elemeket ki kell venni a játékból. A nem tölthető szárazelemeket a robbanásveszély miatt nem szabad feltölteni.

FIGYELMEZTETÉS!

Az újratölthető akkukat csak felnőttek tölthetik fel.

Töltés közben soha ne hagyja az akkut felügyelet nélkül. A tölthető akkukat a töltés előtt ki kell venni a játékból. A pólusokat nem szabad rövidre zárni. Csak a javasolt elemek vagy egyenértékű típus használható. A töltő rendszeres használata esetén ellenőrizni kell annak kábelét, csatlakozóját, fedeleit és egyéb részeit. Sérülés esetén a töltő csak javítás után helyezhető újra üzembe. A töltő rugalmas külső kábele nem cserélhető ki. A kábel sérülése esetén a töltőt ki kell selejtezni.

Biztonsági rendelkezések

A A Carrera RC jármű egy távirányítható, speciális akkukkal működtetett modellautó. Csak az eredeti Carrera RC Li-Ion akkuk alkalmazása megengedett. Az akkut a feltöltés előtt vegye ki a járműből.

B A Carrera RC jármű kizárólag hobbi-célokra készült és csak az e célú szolgáló pályákon és helyeken használható.

FIGYELMEZTETÉS! A Carrera RC jármű közúti forgalomban történő használata tilos.

C Ne működtesse nagyfeszültségű vezetékek vagy rádiótornyok alatt, és ne használja viharban sem! Az légköri zavarok működészavart okozhatnak. A tároló helység és a használat helye között fennálló nagy hőmérsékletkülönbség esetén kérjük, várja meg, míg a jármű akklimatizálódott, ezzel megakadályozva a kondenzvíz képződését és az ebből eredő működészavarokat.

D Soha ne működtesse a terméket füves felületeken. A járműre tekeredő fű megakadályozhatja a tengelyek forgását, melynek következtében túlhevülhet a motor. A Carrera RC járművekkel nem szállítható áru, személyek vagy állatok.

E A Carrera RC járművet soha ne használja a szabadban esőben vagy hóban. A járművel nem szabad áthaladni vízen, tócsákon vagy havon és száraz helyen kell tárolni. A tócsa nélküli nedves talaj nem tesz kárt a járműben, mivel az elektronikai rész cseppálló.

F A Carrera RC jármű vízbe esésének elkerülése érdekében soha ne használja a járművet folyók, illetve kisebb vagy nagyobb tavak közelében. Kerülje a kizárólag homokból álló szakaszokon való haladást.

G Ne tegye ki a Carrera RC járműt közvetlen napsugárzásnak. A járműelektronika túlhevülésének megakadályozása érdekében 35 °C fölötti hőmérséklet esetén rendszeresen rövid szüneteket kell beiktatni.

H Soha ne tegye ki a Carrera RC-járművet folyamatos teherváltakozásnak, azaz állandó előre- és hátramenetnek.

I A járművet mindig kézzel tegye a padlóra. Álló helyzetből soha ne dobja a járművet a padlóra.

K Kerülje a 15 centiméternél magasabb sáncokról vagy rámpákról való ugratást.

L A modell tisztításához soha ne használjon agresszív oldószereket.

M A Carrera RC jármű vezérlőrendszer működészavarai esetén történő használatának és az ebből eredő kontrollálatlan működésnek a megakadályozása érdekében ellenőrizni kell a vezérlőben lévő elemek és a járműakkuk kifogástalan töltésszintjét. A töltőket és a tápegységeket nem szabad rövidre zárni!

N A Carrera RC jármű szabályos összeszerelését minden használat előtt és után ellenőrizni kell, szükség esetén a csavarokat és anyacsavarokat meg kell húzni.

Használati tudnivalók

Szállítási terjedelem

- 1x Carrera RC Jármű
1x Vezérlő
1x Nyakpánt
1x Töltő
1x Akku
2x 1,5 V Micro AAA elem (nem újratölthető)

Az akku feltöltése

2 Kérjük, először csatlakoztassa a Carrera RC akkut a mellékelt töltőre. A csatlakozóelem, illetve az akku és a töltő közötti csatlakozás úgy van kialakítva, hogy a polarítások felcserélése ne legyen lehetséges. Csatlakoztassa a töltőt egy energiaforrásra.

Az akku szabályos csatlakoztatása és szabályos töltési folyamat esetén folyamatosan világít a piros LED. Az akku teljes feltöltődése után a piros LED zöldre vált. Az akku kivehető és betehető a Carrera RC járműbe, ami ezt követően használatra kész.

Az akku ún. mélykisülésének megakadályozása érdekében a használat után az akkut feltétlenül újra fel kell tölteni. A használat után az akkut legalább 20 percig hagyni kell lehűlni, mielőtt újra teljesen fel szabad tölteni. E szünet figyelmen kívül hagyása az akku meghibásodásához vezethet. Időnként (kb. 2–3 havonta) töltse fel az akkut.

Az akku fenti kezelési módjának figyelmen kívül hagyása meghibásodást okozhat.

Az akku behelyezése

3 Egy csavarhúzóval távolítsa el a Carrera RC jármű akkurekeszének fedelét.

A Carrera RC jármű kábelvégét csatlakoztassa az akkura. Tegye be az akkukat. Csavarhúzóval csavarozza be a fedelét.

Az elemek behelyezése

4 Egy csavarhúzóval nyissa ki az elemfészket, majd tegye be az elemeket a vezérlőbe. Ügyeljen a helyes polarításra. Egyidejűleg ne használjon új és régi, vagy eltérő gyártótól származó elemeket. A rekesz bezárása után az előlapon található power-kapcsoló segítségével ellenőrizheti a vezérlő működését. Ha a power-kapcsoló ON állásban van és a működés szabályszerű, a vezérlő felső részén lévő LED-nek piroosan kell világítania.

Most már rajtolhat

A jármű és a vezérlő párosítása

5 A Carrera RC jármű és a vezérlő gyárilag össze vannak kapcsolva.

6 1. Az ON/OFF-kapcsolóval kapcsolja be a járművet. A jármű felső részén található LED ritmikusan villog.

7 2. Kapcsolja be a vezérlőt. A vezérlőn található LED ritmikusan villog.

Néhány másodperc elteltével folyamatosan világítanak a járművön és a vezérlőn lévő LED-ek. Az összekapcsolás befejeződött.

A kormány ill. a fékpont beállítása

8 Ha a Carrera RC-jármű működtetése során kiderülne, hogy a jármű jobbra vagy balra húz, az alábbiak szerint korrigálható az egyenes irányú haladás vagy a fékpont.

- A jármű és a vezérlő párosítása az **5 6 7** szakasz szerint történik.
- Kb. 2 másodpercig nyomja a vezérlő jobb felső részén található gombot. A beszabályozási üzemmód aktív, mirehlyt a vezérlőn lévő LED villog.
- Az egyenes irányú haladás a jobb oldali joystick-kel állítható be.
- A fékpont a bal oldali joystick-kel állítható be.
- A beállítás befejezéséhez ismét kb. 2 másodpercig nyomja a vezérlő jobb felső részén található gombot.

Gyakoroljunk!

9 **Figyelmeztetés! A jármű akár 18 km/h sebességet is elér.** Kérjük, gyakoroljon egy legalább 2,5x2,5 méteres üres felületen. **Az első alkalommal nagyon óvatosan kezelje a gázkart.**

10 Bójákból vagy üres bádogdobozokból, stb. építsen egy Carrera RC járműveknek való versenypályát egy nagy méretű és szabad felületen. A Carrera RC járművek irányítása közben alapvető vezetési technikának számít az egyenes szakaszokon a gyors haladás, a kanyarokban pedig a fékezés.

- **Az első akku második akkura történő cseréje esetén legalább 10 perces szünetet kell tartani. Az ezt követő csere során feltétlenül legalább 20 perc szünetet kell tartani.**
- Kerülni kell a motor állandó járását.
- Ha a jármű magától egymás után többször kikapcsol, lemerült az akku. Kérjük, töltsse fel az akkut.
- Az inaktivitás utáni kb. 30 perccel belül a vezérlő és a jármű önműködően kikapcsolnak. Az ismételt használatához kérjük, a vezérlőn és a járműn lévő ON/OFF kapcsolót állítsa egyszer OFF, ezt követően pedig ismét ON állásba.
- **A megtett út utáni kikapcsoláshoz a fordított sorrendet kell betartani.**

- **A megtett út után ki kell venni, illetve le kell választani az akkut. Az akku ún. mélykisülésének megakadályozása érdekében a használat után az akkut feltétlenül újra fel kell tölteni. A használat után az akkut legalább 20 percig hagyni kell lehűlni, mielőtt újra teljesen fel szabad tölteni.**

- **Az akkut mindig a járművön kívül tárolja.**
- **A Carrera RC járművet az út után meg kell tisztogatni.**

A vezérlő funkciói

11 DIGITAL PROPORTIONAL

A joystickekkel precízen tud kormányozni és manővereket végezni.

Joystick balra: Fokozatmentes haladás előre és hátra különböző sebességekkel. Kérjük figyelembe venni: A jármű hátrafelé lassabban halad, mint előre.

Joystick jobbra: Kormányzás jobbra és balra fokozatmentes kormányráfordítással a precíz kormányzáshoz.

12 2,4 GHz-es technológiájának köszönhetően akár 16 járművet is lehet egyszerre egy versenypályán indítani. Ehhez a versenyzőknek nem kell összehangolniuk a frekvenciákat.

13 A karabineres nyakpántot a vezérlőn lévő karikára rögzítjük, és a nyakba akasztjuk.

FIGYELMEZTETÉS! Fojtásveszély!

Problémamegoldások

Probléma

A modell nem működik.

Ok: Az adón vagy/és modellen lévő kapcsoló(k) „OFF” helyzetben van/vannak.

Megoldás: Bekapcsoljuk

Ok: A modellben nincs akku, vagy a benne lévő akku gyenge.

Megoldás: Feltöltött akkukat kell betenni.

Ok: Az autó megállt egy akadállynál.

Megoldás: A túlfeszültség elleni védelem kikapcsolta az autót. A járművön lévő ON/OFF kapcsolót egyszer OFF, majd ON állásba kapcsoljuk és egy szabad felületre tesszük.

Ok: Az adóban vagy a modellben gyenge az akku/elem.

Megoldás: Feltöltött akkut vagy elemet kell betenni.

Ok: A vezérlő esetleg nincs szabályosan összekapcsolódva a modellben lévő vevővel.

Megoldás: „Most már rajtolhat” részben leírtak szerint állítsa elő a kapcsolatot a modell és a vezérlő között.

Ok: Az inaktivitás utáni kb. 30 perccel belül a vezérlő és a jármű önműködően kikapcsolnak.

Megoldás: Az ismételt használatához kérjük, a vezérlőn és a járműn lévő ON/OFF kapcsolót állítsa egyszer OFF, ezt követően pedig ismét ON állásba.

Ok: A jármű nagyon meleg.

Megoldás: A járműt és a vezérlőt kikapcsoljuk, majd a járműt kb. 30 percig hűlni hagyjuk.

Ok: A túlhevülésvédelem a túlságos felmelegedés miatt leállította az autót.

Megoldás: A vevőt ki kell kapcsolni. Az RC járművet kb. 30 percig hagyjuk lehűlni.

Probléma

Hiányzó kontroll.

Ok: A jármű akaratlanul beindul.

Megoldás: „Most már rajtolhat” részben leírtak szerint állítsa elő a kapcsolatot a modell és a vezérlő között.

A tévedések és a módosítások joga fenntartva

Színék / végleges design – A módosítások joga fenntartva

A műszaki és formatervezésből eredő módosítások joga fenntartva

Piktogramok = szimbólumképek



Spoštovana stranka

Čestitamo Vam za nakup Vašega avto modelčka Carrera RC, ki je bil izdelan po današnjem stanju tehnike. Ker si stalno prizadevamo za nadaljnji razvoj in izboljševanje naših izdelkov, si pridržujemo pravico do tehničnih sprememb v povezavi z opremo, materiali in obliko, ki jih lahko izvedemo kadarkoli in brez napovedi. Zaradi majhnih odstopanj med obravnavanim izdelkom v primerjavi s podatki in slikami teh navodil ni možno uveljavljati nobenih zahtevkov. Ta navodila za montažo in uporabo so del izdelka. Pri neupoštevanju navodil za uporabo in varnostnih navodil pravica do garancije preneha veljati. Navodila shranite za kasnejše informacije ali za morebitno posredovanje modela tretjim osebam.

Najnovejša verzija teh navodil za uporabo in informacij o nadomestnih delih, ki so na voljo, najdete na carrera-rc.com pod servisnim področjem.

Garancijski pogoji

Pri izdelkih Carrera gre za tehnično kakovostne igrače, s katerimi je potrebno ravnati skrbno. Zato obvezno upoštevajte navodila za uporabo. Vsi deli so podvrženi skrbni kontroli (pravica do tehničnih sprememb in sprememb modela, ki služijo izboljšanju izdelka, pridržana).

V kolikor kljub temu pride do napak, je zagotovljena garancija v okviru spodaj navedenih garancijskih pogojev:

Garancija zajema dokazljive materialne ali tovarniške napake, ki so bili na voljo v času nakupa izdelka Carrera. Garancijski rok začne veljati na dan nakupa in velja 24 mesecev. Iz garancije so izključeni potrošni material (kot npr. Carrera RC baterije, antene, pnevmatike, deli menjalnika itd.), škoda zaradi nepravilnega ravnanja oz. nepravilne uporabe (kot npr. visoki skoki višji od priporočene višine, padci proizvoda itd.) ali posegi nepooblaščenih oseb. Popravilo lahko izvede le podjetje Stadlbauer Marketing + Vertrieb GmbH ali od njih pooblaščenno podjetje. V okviru te garancije se po izbiri podjetja Stadlbauer Marketing + Vertrieb GmbH zamenja izdelek Carrera v celoti ali le pokvarjeni deli, ali se pa zagotovi enakovredno nadomestilo. Garancija ne vključuje stroškov transporta, pakiranja ali prevoza ter stroškov, ki jih mora kriti kupec. Te stroške mora poravnati kupec. Garancijske zahtevke lahko podajajo le izključno prvotni kupci izdelka Carrera.

Pravica do garancijskih zahtevkov velja le takrat, če

- je bil skupaj s pokvarjenim izdelkom Carrera poslan pravilno izpolnjen garancijski list, potrdilo o plačilu / račun / blagajniški listek.
- ni nobenih lastnoročnih sprememb na garancijskem listu.
- se je z igračo ravnalo skladno z navodili za uporabo in ustrezno predpisom.
- škoda / napaka ni posledica višje sile ali z uporabo pogojene obrabe.

Garancijskih listov ni možno nadomestiti.

Opozorilo za EU države:

Opozarjamo na zakonsko določeno garancijsko dolžnost prodajalca, da ta garancijska dolžnost ni omejena z zakonsko garancijo.

Izjava o skladnosti

S tem podjetje Stadlbauer Marketing + Vertrieb GmbH potrjuje, da ta model vključno z upravljalnikom ustreza temeljnemu zahtevam naslednjih smernic EU:

ES smernice 2009/48/EC in 2014/30/EU o elektromagnetni združljivosti in drugih relevantnih predpisih smernice 2014/53/EU (RED). Originalno izjavo o skladnosti lahko najdete na carrera-rc.com.



2.4 GHz

Maks. frekvenčna moč 10 dBm

Opozorila!

OPOZORILO! Ta igrača ni primerna za otroke mlajše od 3 let, ker vsebuje majhne dele, ki jih je možno pogoltniti.

OPOZORILO! Z delovanjem pogojena nevarnost stiska! Preden predate to igračo otroku, odstranite vso vso embalažo. Za kasnejše informacije in morebitna vprašanja, prosimo shranite embalažo in naslov.



Tukaj upodobljen simbol prečrtanih smetnjakov Vas opozarja na to, da prazne baterije, akumulatorji, gum-

baste baterije, baterijski bloki, baterije naprav, električne naprave itd. ne spada jo med gospodinjske odpadke, ker so okolju in zdravju škodljive. Prosim, da tudi Vi sodelujete pri ohranjanju okolja in zdravja ter se o ustreznem odstranjevanju rabljenih baterij in električnih naprav pogovorite tudi z Vašimi otroki. Baterije in električne naprave odstranite v označenih zbiralnih mestih. Tako bodo te v skladu s predpisi posredovane v recikliranje. Neenakih tipov baterij ali novih in rabljenih baterij se ne sme uporabljati skupaj. Prazne baterije vzemite iz igrače. Napolnilnih baterij se zaradi nevarnosti eksplozije ne sme polniti.

OPOZORILO!

Baterije lahko polnijo le odrasle osebe.

Baterije pri polnjenju nikoli ne puščajte brez nadzora. Polnilne baterije pred polnjenjem vzemite iz igrače. Priključnih objemk se ne sme zvezati na kratko. Uporabljajo se lahko izključno priporočene baterije ali baterije enakega tipa. Pri redni uporabi polnilnika je treba le tega občasno preveriti, in sicer njegov kabel, priključek, pokrov in druge dele. V primeru poškodb se lahko polnilnik ponovno uporablja šele po opravljenih popravilih. Fleksibilnega zunanega kabla tega polnilnika se ne da zamenjati: Če je kabel poškodovan, je treba polnilnik zavreči.

Varnostna določila

A Vozilo Carrera RC je daljinsko voden 8 model avta, ki ga poganjajo posebni akumulatorji. Uporabljajo se lahko le izključno originalni Li-Ion-ski akumulatorji Carrera RC. Baterijo pred polnjenjem odstranite iz vozila.

B Vozilo Carrera RC je narejeno izključno za ljubiteljske namene in se lahko zato vozi le po za to predvidenih progah in prostorih.
OPOZORILO! Vozila Carrera RC ne uporabljajte v cestnem prometu.

C Prav tako ne vozite pod visokonapetostno napeljavo ali oddajniki ter v nevihtah! Atmosferske motnje lahko povzročijo napako pri delovanju. Pri velikih temperaturnih razlikah med skladiščem in mestom uporabe prosimo počakajte, da se vozilo aklimatizira, za preprečitev nastajanja kondenza in posledično motenj delovanja.

D Izdelka nikoli ne vozite po travnatih površinah. Ovita trava lahko ovira vrtenje osi in pregreva motor. Z vozili Carrera RC ne smete voziti nobenih stvari, ljudi ali živali.

E Vozila Carrera RC ob dežju in snegu nikoli ne vozite na prostem. Vozilo se ne sme zapeljati skozi vodo, luže ali sneg in ga je treba hraniti na suhem. Mokra podlaga brez luž nima nobenega vpliva na vozilo, saj je elektronika zaščitena pred škropljenjem.

F Vozila nikoli ne uporabljajte v bližini rek, ribnikov ali jezer, da vozilo ne pade v vodo. Vozilo se ne sme zapeljati skozi vodo, luže ali sneg in ga je treba hraniti na suhem. Izogibajte se vožnji po progah, ki so izključno iz peska.

G Vozila Carrera RC ne izpostavljajte nobenemu neposrednemu sončnemu obsevanju. Za preprečitev pregrevanja elektronike v vozilu so pri temperaturah višjih od 35 °C potrebni redni kratki premori.

H Vozila RC nikoli ne izpostavljajte stalnemu spreminjanju obremenitve, t.j. stalnemu spreminjanju med vožnjo naprej in nazaj.

I Vozilo vedno položite na tla z roko. Vozila nikoli ne mečite na tla.

K Izogibajte se skokom s skakalnic ali ramp vijjih od 15 cm.

L Za čiščenje Vašega modela nikoli ne uporabljajte nobenih močnih čistil.

M Za preprečitev nekontrolirane vožnje vozila Carrera RC zaradi napake v krmilnem sistemu, je vsake toliko časa potrebno preveriti stanje napoljenosti baterije upravljalnika in akumulatorja vozila. Polnilnikov in polnilcev ne zvežite na kratko.

N Pred vsako vožnjo je potrebno preveriti, ali je vozilo Carrera RC pravilno sestavljeno; po potrebi vijake in matice zategnite.

Napotki za uporabo**Vsebina pakiranja**

- 1x Carrera RC Vozilo
1x Upravljalnik
1x Trak za okoli vratu
1x Polnilnik
1x Akumulator
2x 1,5 V Micro AAA baterije (nepolnilne)

Polnjenje akumulatorja

2 Najprej povežite prosim akumulator Carrera RC s priloženim polnilnikom. Spojnico oz. priključek med akumulatorjem in polnilnikom je narejen tako, da napačna polarnost ni možna. Polnilnik priključite na električni vir. Če je bil akumulator pravilno priključen in poteka polnjenje normalno, potem konstantno gori rdeča LED lučka. Ko je akumulator popolnoma napolnjen, se rdeča LED lučka preklopi na zeleno. Akumulator lahko sedaj odstranite in ga namestite v Vaše vozilo Carrera RC. S tem je vozilo pripravljeno na vožnjo.

Po uporabi baterijo nujno ponovno napolnite, da preprečite t.i. globoko (popolno) izpraznitev baterije. Baterija se mora po uporabi ohlajati najmanj 20 minut, preden se lahko ponovno popolnoma napolni. Neupoštevanje tega premora lahko privede do defektne baterije. Baterijo od časa do časa napolnite (ca. vsake 2–3 mesce). Posledica neupoštevanja zgoraj navedene uporabe baterije lahko povzroči okvaro.

Vstavev akumulatorja

3 Z izvijačem odstranite pokrovček predalčka za akumulator na vozilu Carrera RC.

Konec kabla vozila Carrera RC povežite z akumulatorjem. Vstavite akumulator. Pokrovček dobro privijte s pomočjo izvijača.

Vstavev baterij

4 Z izvijačem odprite predal za baterije in baterije vstavite v upravljalnik. Pazite na pravilno polarnost. Nikoli hkrati ne uporabljajte novih in starih baterij ali od različnih proizvajalcev. Po zaprtju predala lahko s pomočjo stikala za vklop na prednji strani preverite delovanje upravljalnika. Pri položaju stikala za vklop na ON in pravilnem delovanju mora LED dioda zgoraj na sredini upravljalnika svetiti rdeče.

Vožnja se lahko zdaj začne

Povezava vozila in kontrolnika

- 5** Vozilo Carrera RC in upravljalnik sta tovarniško povezana.
- 6** 1. Vozilo vklopite s stikalom za vklop/izklop (ON/OFF). LED dioda na zgornji strani vozila ritmično utripa.
- 7** 2. Vključite upravljalnik. LED dioda na upravljalniku ritmično utripa.

Po nekaj sekundah LED dioda na vozilu in upravljalniku stalno sveti. Vezava je zaključena.

Nastavitev volana oziroma zavorne točke

- 8** Če se pri delovanju vozila Carrera RC izkaže, da vozilo vleče v desno ali levo, lahko tek naravnost ali zavorno točko popravite, kot sledi.
 - Povežite vozilo in kontrolnik tako, kot je obrazloženo poglavju **5 6 7**.
 - Pritisnite gumb na desni zgornji strani kontrolnika in ga držite pribl. 2 sekundi. Način za nastavljanje je aktiven takoj, ko utripa LED kontrolnika.
 - Tek naravnost lahko nastavite z desno igralno palico.
 - Zavorno točko lahko nastavite z desno igralno palico.
 - Za zaključitev postopka nastavljanja ponovno pritisnite gumb na desni zgornji strani kontrolnika in ga držite pribl. 2 sekundi.

Vaja dela mojstra!

- 9** Opozorilo, to vozilo dosega hitrosti do 18 km/h. Prosimo vadite na prosti površini velikosti najmanj 2,5x2,5 metrov. **Prvič upravljajte z ročico za plin zelo previdno.**

- 10** Vadba vožnje! S kotnimi mejami ali praznimi škatlami itd. si na velikem in praznem prostoru postavite dirkalno stezo Carrera RC. Na ravninah hitra vožnja in v ovinkih zaviranje je osnovna upravljalna tehnika pri vožnji z vozilom Carrera RC.

- **Pri menjavi od prve k drugi bateriji, je potreben najmanj 10-minutni premor. Pri naslednji menjavi je nujno potreben najmanj 20-minutni premor.**
- Izogibajte se stalni uporabi motorja.
- Če se vozilo večkrat zapored samodejno izključi, potem je baterija prazna. Prosimo napolnite baterijo.
- V pribl. 30 minutah mirovanja se upravljalna ročica in vozilo samodejno izklopita. Za ponovno uporabo prosimo pritisnite stikalo VKLOP/IZKLOP (ON/OFF) na upravljalniku & vozilu enkrat na IZKLOP in nato ponovno na VKLOP.
- Za izključitev po uporabi ravajte v obratnem vrstnem redu.
- **Po uporabi vzemite akumulator ven oz. ga odklopite. Po uporabi baterijo nujno ponovno napolnite, da preprečite t.i. globoko (popolno) izpraznitev baterije. Baterija se mora po uporabi ohlajati najmanj 20 minut, preden se lahko ponovno popolnoma napolni.**
- Baterijo vedno shranjujte zunaj vozila.
- Vozilo Carrera RC po uporabi očistite.uges.

Vožnja se lahko zdaj začne

- 11** DIGITAL PROPORTIONAL
Z igralnima palicama (Joysticks) lahko izvajate natančne krmilne in vozne manevre.
Leva igralna palica: Brezstopenjska vožnja naprej in vzvratno pri različnih hitrostih. Prosimo upoštevajte: Vozilo se pelje vzvratno počasneje kot naprej.
Desna igralna palica: Obračanje volana v levo in desno z brezstopenjskim zasukom volana za natančno upravljanje volana.

- 12** Po zaslugi 2,4 GHz tehnologije lahko na eni stezi skupaj vozi do 16 vozil. To je možno povsem brez uskladišne frekvenc med vozniki.

- 13** Za nošenje okrog vratu pritrdite trak za obešanje z vponko na za to predvideno mesto na upravljalniku.

OPOZORILO! Nevarnost zadavitev!

Odpravljanje težav

Težava

Vozilo ne deluje.

Vzrok: Stikalo na oddajniku ali vozilu je nastavljeno na »IZKLOP«.
Rešitev: Vključite.

Vzrok: V vozilo je slab akumulator ali ga pa sploh ni.
Rešitev: Vstavite napolnjen akumulator.

Vzrok: Avto je obtičalo zaradi ovire.
Rešitev: Prenapetostna zaščita je avto izklopila. Stikalo VKLOP/IZKLOP na vozilu pritisnite enkrat na IZKLOP, nato na VKLOP in vozilo postavite na prosto površino.

Vzrok: Slab akumulator/baterija v oddajniku ali vozilu.
Rešitev: Vstavite napolnjen akumulator ali baterijo.

Vzrok: Upravljalnik eventualno ni pravilno povezan s sprejemnikom v modelu.
Rešitev: Povezavo med modelom in upravljalnikom vzpostavite tako, kot je to opisano pod "Vožnja se lahko zdaj začne".

Vzrok: V pribl. 30 minutah mirovanja se upravljalna ročica in vozilo samodejno izklopita.
Rešitev: Za ponovno uporabo prosimo pritisnite stikalo VKLOP/IZKLOP (ON/OFF) na upravljalniku & vozilu enkrat na IZKLOP in nato ponovno na VKLOP.

Vzrok: Vozilo je zelo toplo.
Rešitev: Vozilo in upravljalnik izklopite in vozilo pustite približno 30 minut, da se ohladi.

Vzrok: Termična varovalka je vozilo zaradi premočnega segretja ustavilo.
Rešitev: Izključite sprejemnik. Vozilo RC pustite okrog 30 minut, da se ohladi.

Težava

Ni kontrole.

Vzrok: Vozilo se začne nehote premikati.
Rešitev: Povezavo med modelom in upravljalnikom vzpostavite tako, kot je to opisano pod "Vožnja se lahko zdaj začne".

Pravica do zmot in sprememb pridržana

Barve/končni dizajn – pravica do sprememb pridržana

Pravica do tehnično in oblikovno pogojenih sprememb pridržana

Piktogrami = simbolne slike

CZ

Vážený zákazník,

blahopřejeme Vám k nákupu Vašeho modelu auta Carrera RC vyrobeného podle současné úrovně techniky. Protože neustále usilujeme o další rozvoj a zdokonalování našich výrobků, vyhrazuje si právo kdykoli bez předchozího oznámení provádět technické změny i změny týkající se vybavení, materiálů a designu. Z drobných odchylek Vašeho výrobku oproti údajům a zobrazením v tomto návodu proto nelze vyvozovat žádné nároky. Tento návod k montáži a použití je součástí výrobku. Pokud nebudete návod k použití, ani bezpečnostní pokyny, které v něm jsou obsaženy, respektovat, zanikne nárok na záruku. Ušchovejte si tento návod pro následnou pozdější potřebu a pro případné předání modelu třetí osobě.

Nejaktuálnější verzi tohoto návodu k použití a informace o náhradních dílech, které jsou k dostání, najdete na carrera-rc.com v části věnované servisu.

Záruční podmínky

Výrobky firmy Carrera jsou technicky vysoce kvalitní hračky, se kterými byste měli zacházet opatrně. Bezpodmínečně dodržujte pokyny uvedené v návodu k použití. Všechny části jsou podrobovány pečlivé kontrole (vyhrazuje si právo provádět technické změny a změny modelu, které slouží ke zdokonalení výrobku).

Pokud by se přece jen vyskytly nějaké závady, bude poskytnuta záruka v rámci následujících záručních podmínek:

Záruka pokrývá prokazatelně vady materiálu nebo výrobní vady, které existovaly v okamžiku nákupu výrobku firmy Carrera. Záruční lhůta činí 24 měsíců počítáno od data prodeje. Nárok na záruku je vyloučen u dílů podléhajících rychlému opotřebení (jako např. akumulátory Carrera RC, antény, pneumatiky, díly k převodům atd.), škod způsobených neodborným zacházením/nesprávným používáním (jako např. vysoké skoky přesahující doporučené údaje o výšce, volné padání výrobku atd.) nebo cizími zásahy do výrobku. Opravu může provést pouze firma Stadlbauer Marketing + Vertrieb GmbH nebo podnik autorizovaný touto firmou.

V rámci této záruky bude dle volby společnosti Stadlbauer Marketing + Vertrieb GmbH výrobek Carrera vyměněn buď celý nebo pouze jeho vadné části nebo bude poskytnuta rovnocenná náhrada. Ze záruky jsou vyloučeny náklady na přepravu, balení a jízdné a škody, za které je odpovědný kupující. Tyto náklady nese kupující. Nároky na záruku může uplatňovat výhradně osoba, která si výrobek Carrera zakoupila jako první.

Nárok na poskytnutí záruky existuje pouze, když

- společně s vadným výrobkem, potvrzením o nákupu/ fakturou/ pokladním lístkem bude zaslán řádně vyplněný záruční list.
- v záručním listě nebyly provedeny žádné svévolné změny.
- s hračkou bylo zacházeno podle návodu k použití a byla používána k určenému účelu.
- poškození / nesprávná funkce nebyla způsobena v důsledku vyšší moci ani opotřebením v důsledku používání hračky.

Záruční listy není možné zaměňovat.

Upozornění pro státy EU:

Upozorňujeme na povinnost prodávajícího týkající se poskytnutí záruky, která vyplývá ze zákona, a na to, že tato záruční povinnost není předmětnou zárukou omezena.

Prohlášení o shodě

Firma Stadlbauer Marketing + Vertrieb GmbH prohlašuje, že je tento model včetně ovladače ve shodě se základními požadavky směrnice č. 2009/48/EC a směrnice č. 2014/30/EU o elektromagnetické kompatibilitě a s ostatními relevantními předpisy směrnice 2014/53/EU (RED). Originál prohlášení o shodě si lze vyžádat na carrera-rc.com.

**2.4
GHz**

Maximální rádiový vysílací výkon <10dBm m

Varování!

UPOZORNĚNÍ! Tato hračka není určena pro děti do 3 let, protože obsahuje drobné díly, které by malé dítě mohlo polknout.

UPOZORNĚNÍ! Nebezpečí přiskřípnutí podmíněné funkcí hračky! Dříve než tuto hračku předáte dítěti, odstraňte veškerý obalový materiál a dráty použité při balení jako upevňovací materiál. Ušchovejte si obal a adresu pro informace a případné dotazy.



Symbol přeškrtnutých popelnic na tomto obrázku má upozornit na to, že prázdné baterie, akumulátory, knoflíkové akumulátory, akupacky, přístrojové baterie, staré elektrické spotřebiče atd. nepatří do domovního odpadu, protože poškozují životní prostředí a škodí zdraví. Pomáhejte zachovat životní prostředí a zdraví a promluvte si také s

Vašimi dětmi o řádném zneškodňování použitých baterií a starých elektrických spotřebičů. Baterie a staré elektrické spotřebiče se odevzdávají na známých sběrných místech. Budou tak předány k řádné recyklaci. Nesmějí se používat společně baterie různých typů nebo nové baterie se starými. Nenabíjecí baterie se nesmějí dobíjet s ohledem na nebezpečí exploze.

UPOZORNĚNÍ!

Akumulátory mohou nabíjet pouze dospělé osoby.

Nikdy nenechávejte akumulátor během nabíjení bez dozoru. Nabíjecí baterie je možné nabíjet pouze pod dohledem dospělých. Nabíjecí baterie před nabíjením vyjměte z hračky. Připojovací svorky se nesmějí spojit nakrátko. Používat se směřují pouze doporučené baterie nebo baterie ekvivalentního typu. Při pravidelném používání nabíječky musí být kontrolován její kabel, přípojka, kryty a ostatní části. Dojde-li k poškození, smí být nabíječka znovu použita až po opravě. Flexibilní vnější kabel této nabíječky není možné vyměnit: pokud je kabel poškozený, musí být nabíječka vyřazena do šrotu.

Bezpečnostní předpisy

A Vozidlo Carrera RC je model auta na dálkové ovládání provozovaný na speciální pohonné akumulátory. Používat se směřují pouze originální Li-Ion akumulátory Carrera RC. Před nabíjením vyjměte akumulátorovou baterii z vozidla.

B Vozidlo Carrera RC je dimenzováno výlučně pro zájmové účely a je možné s ním jezdit pouze na dráhách a místech, které jsou k tomu určeny.

UPOZORNĚNÍ! Nepoužívejte vozidlo Carrera RC v silničním provozu.

C Nejezděte s autem ani pod vedením vysokého napětí nebo pod rádiovými stožáry ani za bouřky! Atmosférické poruchy mohou způsobit poruchy funkce. Při velkých teplotních rozdílech mezi místem skladování a místem jízdy prosím počkejte, až se auto aklimatizuje, aby se zabránilo tvorbě kondenzátu a z toho vyplývajícím funkčním poruchám.

D Nikdy s výrobkem nejezděte na travnatých plochách. Tráva, která se těsně ovine kolem náprav vozidla, může bránit jejich otáčení a zahřívát motor. Na vozidle Carrera RC nelze přepravovat žádný náklad, osoby ani zvířata.

E S vozidlem Carrera RC nikdy nejezděte venku za deště ani na sněhu. Nevjíždějte s autem do vody, kaluží nebo sněhu a skladujte jej v suchu. Mokřý povrch bez kaluží vozidlo nijak nepříznivě neovlivní, protože elektronika je chráněna proti stříkající vodě.

F Nikdy vozidlo Carrera RC nepoužívejte v blízkosti řek, rybníků nebo jezer, aby nespadlo do vody. Vyvarujte se jízdě na tratích, které jsou výlučně písčité.

G Nevystavujte vozidlo Carrera RC přímému slunečnímu záření. Aby se předešlo přehřátí elektroniky auta, je nutné při teplotě nad 35 °C dělat v pravidelných intervalech krátké přestávky.

H Nikdy vozidlo Carrera RC nevystavujte nepřetržité změně zatížení, tj. neustálému pojiždění dopředu a dozadu.

I Auto vždy pokládejte na podlahu rukou. Nikdy autem neházejte.

K Vyhněte se skokům z můstků nebo ramp s výškou nad 15 cm.

L K čištění modelu nikdy nepoužívejte ostrá rozpouštědla.

M Abyste se vyvarovali nekontrolované jízdy vozidla Carrera RC s poruchami v ovládacím systému, je třeba kontrolovat, zda jsou baterie ovladače a pohonného akumulátoru správně nabitě. Nabíječky a napájecí díly nezkraťujte.

N Správné smontování vozidla Carrera RC je nutné kontrolovat vždy před každou jízdou i po ní a v případě nutnosti dotáhnout šrouby a matice.

Pokyny pro obsluhu**Rozsah dodávky**

- 1x Carrera RC Vozidlo
1x Ovladač
1x šňůra
1x Nabíječka
1x Akumulátor
2x Baterie Micro AAA 1,5 V (nedobíjitelné)

Nabíjení akumulátoru

2 Nejdříve připojte akumulátor Carrera RC na přiloženou nabíječku. Spojovací prvek resp. přípojka mezi akumulátorem a nabíječkou je vyrobena tak, že obrácená polarita je vyloučena. Připojte nabíječku na zdroj energie.

Jestliže byl akumulátor připojen správně a proces nabíjení probíhá normálně, červená LED kontrolka konstantně svítí. Když je akumulátor plně nabitý, červená LED kontrolka přepne na zelenou. Nyní je možné akumulátor vzít a instalovat ho do Vašeho vozidla Carrera RC, a to je nyní připraven k jízdě.

Akumulátorovou baterii po použití bezpodmínečně znovu nabijte, abyste zabránili tzv. hloubkovému vybití baterie. Po vybití nechejte baterii min. 20 vychladnout a teprve potom ji znovu nabijte na celou kapacitu. Nedodržení této přestávky může vést k poškození baterie. Akumulátorovou baterii občas nabijte (cca každé 2–3 měsíce).

Nedodržení výše uvedených způsobů zacházení s akumulátorovou baterií může způsobit její poškození.

Vkládání akumulátoru

3 Šroubovákem sejměte kryt přihrádky akumulátoru u vozidla RC Carrera. Připojte konec kabelu vozidla Carrera RC na koncovku kabelu akumulátoru. Vložte akumulátor. Přišroubujte kryt šroubovákem.

Vložení baterií

4 Otevřete šroubovákem příhrádku s bateriemi a vložte baterie do ovladače. Dbejte na správnou polaritu. Nikdy nepoužívejte společně nové a staré baterie nebo baterie od různých výrobců. Po zavření příhrádky můžete pomocí vypínače na přední straně zkontrolovat funkčnost ovladače. Když je vypínač v poloze ON a pokud ovladač řádně funguje, měla by se LED dioda na ovladači nahoře uprostřed rozsvítit červeně.

Nyní může jízda začít

Propojení vozidla a ovladače

- 5** Vozidlo Carrera RC a ovladač jsou propojeny od výrobce.
- 6** 1. Zapněte vozidlo vypínačem s funkcí ON/OFF. LED na horní straně vozidla rytmicky bliká.
- 7** 2. Zapněte ovladač. LED na ovladači rytmicky bliká. Po několika sekundách budou LED na vozidle a na ovladači svítit nepřetržitě. Spojení je dokončeno.

Seřízení řídicího mechanismu resp. brzdného bodu

- 8** Jestliže se při provozu vozidla Carrera RC ukáže, že vozidlo táhne doprava nebo doleva, je možné korigovat přímý směr jízdy nebo brzdný bod následujícím způsobem.
 - Propojte vozidlo a ovladač, jak je vysvětleno v oddíle **5 6 7**.
 - Stiskněte cca na 2 sekundy tlačítko na pravé horní straně ovladače. Režim seřizování je aktivní, jakmile bliká LED kontrolka ovladače.
 - Přímý směr jízdy je možné seřizovat pravým joystickem.
 - Brzdný bod je možné seřizovat levým joystickem.
 - Pro ukončení seřizování znovu stiskněte cca na 2 sekundy tlačítko na pravé horní straně ovladače.

Pojďme trénovat!

- 9** **Upozornění, toto vozidlo dosahuje rychlost až 18 km/h.** Trénujte prosím na prázdné ploše o velikosti min. 2,5x2,5 metrů. **Páčku plynu zpočátku ovládejte velmi opatrně.**
- 10** Na velké a volné ploše si postavte závodní dráhu za pomoci rohových omezovačů nebo prázdných plechovek atd. Základní technika řízení při jízdě s vozidlem RC Carrera je, že na rovné dráze jedete rychle a v zatáčkách přibrzdíte.
 - **Při výměně prvního akumulátoru za druhý je nutné dodržet přestávku v jízdě nejméně 10 minut. Při následné výměně akumulátoru je pak nutné, aby vozidlo zůstalo v klidu po dobu nejméně 20 minut.**
 - Vyvarujte se permanentního nasazení motoru.
 - Jestliže se auto několikrát krátce za sebou samo vypne, je baterie vybitá. Nabijte baterii.
 - Cca po 30 minutách nečinnosti dojde k automatickému vypnutí ovladače a vozidla. Jestliže chcete auto opět začít používat, přepněte spínač ON/OFF na ovladači a autě do polohy OFF a následně opět do polohy ON.
 - Při vypínání vozidla po jízdě dodržujte obrácené pořadí.
 - **Po jízdě vyjměte, resp. odpojte akumulátor. Akumulátorovou baterii po použití bezpodmínečně znovu nabijte, abyste zabránili tzv. hloubkovému vybití baterie. Po vybití nechejte baterii min. 20 vychladnout a teprve potom ji znovu nabijte na celou kapacitu.**
 - Skladujte akumulátor vždy mimo vozidlo.
 - Vozidlo RC Carrera po jízdě očistěte.

Funkce ovladače

- 11** **DIGITAL PROPORTIONAL**
Pomocí joysticků můžete provádět velice přesné řídicí a jízdní manévry.
Levý joystick: Plynulá jízda dopředu a dozadu různými rychlostmi. Věnujte pozornost tomu, že vozidlo jede dozadu pomaleji než dopředu.
Pravý joystick: Řízení doprava a doleva s plynulým natáčením volantu pro přesné vedení vozidla.

12 Díky technologii 2,4 GHz může na závodní dráze jezdit společně až 16 vozidel. Toto je možné zcela bez dolaďování frekvence mezi závodníky.

13 Pásek na zavěšení připevňte karabinou na kroužek na ovladači a zavěste si ovladač kolem krku.
UPOZORNĚNÍ! Nebezpečí úškrtení!

Řešení problému

Problém

Model nejede.

Příčina: Spínače na vysíláči nebo/a na modelu jsou v poloze „OFF“.

Řešení: Zapněte.

Příčina: Akumulátor v modelu je slabý nebo nebyl vůbec vložen.

Řešení: Vložte nabitý akumulátor.

Příčina: Auto zůstalo stát na překážce.

Řešení: Přepěťová ochrana auto vypnula.

Spínač ON/OFF na autě přepněte jednou do polohy OFF, potom zpět do polohy ON a položte auto na volnou plochu.

Příčina: Málo nabitý akumulátor/slabá baterie ve vysíláči nebo v modelu.

Řešení: Vložte nabitý akumulátor nebo nabitou baterii.

Příčina: Ovladač není příp. správně spojen s přijímačem v modelu.

Řešení: Vytvořte spojení mezi modelem a ovladačem, jak je popsáno v části „Nyní může jízda začít“.

Příčina: Cca po 30 minutách nečinnosti dojde k automatickému vypnutí ovladače a vozidla.

Řešení: Jestliže chcete auto opět začít používat, přepněte spínač ON/OFF na ovladači a autě do polohy OFF a následně opět do polohy ON.

Příčina: Auto je velmi zahřáté.

Řešení: Auto i ovladač vypněte a nechejte auto asi 30 minut vychladnout.

Příčina: Ochrana proti přehřátí auto zastavila kvůli příliš silnému zahřátí.

Řešení: Vypněte přijímač. Nechte RC vozidlo cca 30 minut ochladit.

Problém

Žádné ovládání.

Příčina: Vozidlo se nechťně dává do pohybu.

Řešení: Vytvořte spojení mezi modelem a ovladačem, jak je popsáno v části „Nyní může jízda začít“.

Omyly a změny vyhrazené

Změny barev / konečného designu vyhrazené

Technické změny a změny podmíněné designem vyhrazené

Piktogramy = fotky symbolů

SK

Vážený zákazník

Blahoželáme Vám ku kúpe Vášho modelového auta Carrera RC, ktoré bolo vyrobené podľa súčasného stavu techniky. Pretože máme stále snahu naše produkty ďalej vyvíjať a zlepšovať, vyhradzujeme si právo na zmenu z hľadiska techniky ako aj vybavenia, materiálov a dizajnu a to kedykoľvek a bez toho, aby sme to vopred oznámili. Z drobných odchýlok Vášho produktu oproti údajom a obrázkom v tomto návode preto nie je možné vyvodzovať žiadne nároky. Tento návod na obsluhu a montáž je súčasťou produktu. Pri nedodržovaní návodu na obsluhu a obsiahnutých bezpečnostných pokynov zaniká nárok na záruku. Tento návod si odložte, aby ste si ho mohli znova prečítať a pre prípadné odovzdanie modelu niekomu ďalšiemu.

Najaktuálnejšiu verziu tohto návodu na obsluhu a informácie o dostupných náhradných dieloch nájdete na carrera-rc.com v servisnej časti.

Záručné podmienky

Pri produktoch značky Carrera sa jedná o technicky vysoko hodnotné hračky, s ktorými by sa malo starostlivo zaobchádzať. Bezpodmienečne dbajte prosím na pokyny v návode na obsluhu. Všetky diely sú podrobené starostlivému preskúšanju (technické zmeny a zmeny modelu, ktoré slúžia zlepšeniu produktu, sú vyhradené).

Ak by sa napriek tomu vyskytli chyby, poskytnete sa záruka v rámci nasledujúcich záručných podmienok:

Záruka zahŕňa preukázateľné materiálové alebo výrobné chyby, ktoré existovali v čase kúpy produktu Carrera. Záručná lehota trvá 24 mesiacov od dátumu predaja. Vylúčený je nárok na záruku na diely podliehajúce rýchlemu opotrebovaniu (ako napr. akumulátory Carrera RC, antény, pneumatiky, časti prevodovky atď.), škody spôsobené nesprávnym zaobchádzaním/používaním (ako napr. vysoké skoky nad rámec odporúčanej výšky, spadnutie produktu atď.) alebo pri cudzom zasahovaní. Opravy smie vykonať iba firma Stadlbauer Marketing + Vertrieb GmbH alebo niektorý touto firmou autorizovaný podnik. V rámci tejto záruky sa v závislosti od rozhodnutia firmy Stadlbauer Marketing + Vertrieb GmbH vymení produkt Carrera buď ako celok alebo len chybné diely alebo sa poskytne rovnocenná náhrada. Zo záruky sú vylúčené náklady na dopravu, obal a cestovné náklady ako aj škody, za ktoré je zodpovedný kupujúci. Tieto náklady znáša kupujúci. Nároky na záruku si môže uplatňovať výlučne ten, kto produkt Carrera kúpil ako prvý.

Nárok na záručné plnenie existuje len vtedy, keď

- sa riadne vyplnený záručný list zašle spolu s chybným produktom Carrera, potvrdenkou o kúpe / faktúrou / pokladničným bločkom.
- na záručnom liste neboli vykonané svojvoľné zmeny.
- sa s hračkou zaobchádzalo podľa návodu na obsluhu a používala sa na určený účel.
- škody/chybné funkcie nie sú dôsledkom zásahu vyššej moci alebo opotrebovania súvisiaceho s prevádzkou.

Záručné listy nie je možné nahradit.

Upozornenie pre štáty EÚ:

Upozorňujeme na zákonnú povinnosť ručenia predávajúceho, že totiž táto povinnosť ručenia nie je obmedzená predmetnou zárukou.

Vyhlasenie o zhode

Spoločnosť Stadlbauer Marketing + Vertrieb GmbH týmto vyhlasuje, že tento model vrátane kontroléra je v zhode so základnými požiadavkami nasledujúcich smerníc ES: Smernice ES 2009/48/EC a 2014/30/EU o elektromagnetickej kompatibilitate a iných relevantných predpisov Smernice 2014/53/EU (RED). Originálne vyhlásenie o zhode je možné vyžiadať na carrera-rc.com.



Maximálny rádiový vysielač výkon <10dBm

Varovné upozornenia!

POZOR! Kvôli drobným dielom, ktoré by sa mohli prehltnúť, nie je táto hračka vhodná pre deti mladšie ako 3 roky.

POZOR! Nebezpečenstvo zovretia podmienené funkciou! Predtým ako odovzdáte hračku dieťaťu, odstráňte všetky obalové materiály a upevňovacie drôty. Pre informácie a prípadné otázky si prosím odložte obal i adresu.



Zobrazený symbol prečiarknutých smetných nádob Vás má upozorniť na to, že vybité batérie, akumulátory, gombíkové batérie, akupaky, prístrojové batérie, staré elektrické zariadenia atď. nepatria do domového odpadu, pretože škodia životnému prostrediu a zdraviu. Pomáhajte prosím tiež pri zachovávaní životného prostredia a zdravia a hovorte aj s Vašimi deťmi o správnej likvidácii použitých batérií a elektrických zariadení. Batérie a staré elektrické zariadenia je nutné odovzdať na známych zberných miestach. Takto sa dostanú na riadnu recykláciu. Nerovnaké typy batérií alebo nové a použité batérie sa nesmú spolu používať. Vybité batérie z hračky vyberte. Nenabíjateľné batérie sa kvôli riziku výbuchu nesmú nabíjať.

POZOR! Nabíjateľné akumulátory smú nabíjať len dospelé osoby. Pri nabíjaní nenechávajte akumulátor nikdy bez dozoru. Nabíjateľné batérie vyberte pred nabíjaním z hračky von. Pripojovacie svorky sa nesmú skratovať. Smú sa používať iba odporúčané batérie alebo batérie rovnocenného typu. Pri pravidelnom používaní nabíjačky sa musí kontrolovať jeho kábel, pripojka, kryt a ostatné časti. V prípade poškodenia sa nabíjačka smie znova uviesť do prevádzky až po jej oprave. Pružný vonkajší kábel tejto nabíjačky sa nedá vymeniť: Keď je kábel poškodený, nabíjačka sa musí zošrotovať.

Bezpečnostné predpisy

A Vozidlo Carrera RC je modelové auto na diaľkové ovládanie, so špeciálnymi akumulátormi pre jazdu. Smú sa používať iba originálne Li-Ion akumulátory Carrera RC. Predtým ako budete nabíjať, odstráňte akumulátor z vozidla.

B Vozidlo Carrera RC je dimenzované výlučne pre záľubu a smie sa s ním jazdiť len na to určených dráhach a miestach. **POZOR!** Vozidlo Carrera RC nepoužívajte v cestnej doprave.

C Takisto nejazdite pod vedeniami vysokého napätia alebo anténovými stožiarimi alebo v búrke! Atmosférické rušenia môžu spôsobiť poruchu funkcie. Pri veľkých teplotných rozdieloch počkajte prosím medzi miestom skladovania a miestom jazdy, kým sa vozidlo neaklimatizuje, aby sa zabránilo tvorbe kondenzátu a z toho vyplývajúcim funkčným poruchám.

D S týmto produktom nikdy nejazdite na trávnatých plochách. Ovinutá tráva môže brániť otáčaniu náprav a zahriať motor. Vozidlom Carrera RC sa nesmú prevážať žiadne náklady, osoby ani zvieratá.

E S vozidlom Carrera RC nejazdite nikdy v daždi alebo snehu pod holým nebom. Vozidlo nesmie jazdiť cez vodu, mláky alebo sneh a musí sa skladovať v suchu. Mokrá podložka bez mlák nemá žiadne negatívne vplyvy na vozidlo, pretože elektronika je chránená proti striekajúcej vode.

F Vozidlo nikdy nepoužívajte v blízkosti riek, rybníkov alebo jazier, aby vozidlo Carrera RC nespadlo do vody. Vyhnite sa jazde na cestách, ktoré pozostávajú výlučne z piesku.

G Vozidlo Carrera RC nevystavujte priamemu slnečnému žiareniu. Aby sa zabránilo prehriatiu elektroniky vo vozidle, musia sa pri teplote nad 35 °C pravidelne zaraďovať krátke prestávky.

H Nikdy nevystavujte vozidlo Carrera RC sústavnému striedaniu záťaže, t.j. sústavnej jazde dopredu a naspäť.

I Vždy postavte vozidlo rukou na zem. Nikdy ho nehádzte zo stoja na zem.

K Vyhnite sa skokom z mostíkov alebo rámp, ktoré sú vyššie než 15 cm.

L Na čistenie Vášho modelu nikdy nepoužívajte ostré rozpúšťadlá.

M Aby ste zabránili tomu, aby vozidlo Carrera RC jazdilo s poruchami v riadiacom systéme a tým jazdilo bez kontroly, musia sa kontrolovať batérie kontroléra a akumulátora vozidla, či sú bezpečne nabité. Nabíjačky a moduly sieťového zdroja neskratujte.

N Pred každou jazdou a aj po nej sa vždy musí preveriť správna montáž vozidla Carrera RC, v prípade potreby dotiahnite skrutky a matice.

Pokyny na obsluhu**Obsah dodávky**

- 1** 1 x vozidlo Carrera RC
- 1 x kontrolér
- 1 x remeň
- 1 x nabíjačka
- 1 x akumulátor
- 2 x 1,5 V batérie Mignon AAA (nie sú nabíjateľné)

Nabitie akumulátora

2 Spojte najprv akumulátor Carrera RC s priloženou nabíjačkou. Spojovací kus resp. pripojka medzi akumulátorom a nabíjačkou sú vyrobené tak, že opačná polarita je vylúčená. Pripojte nabíjačku na zdroj energie. Keď bol akumulátor správne pripojený a proces nabíjania normálne prebieha, červená LED nepretržite svieti. Keď je akumulátor úplne nabitý, červená LED sa prepne na zelenú. Akumulátor sa môže vybrať a inštalovať do vozidla Carrera RC a teraz je pripravený na jazdu.

Akumulátor po použití bezpodmienečne znova nabíte, aby ste zabránili tzv. hĺbkovému vybitiu akumulátora. Predtým ako sa akumulátor smie znova úplne nabiť, musí sa po používaní minimálne 20 minút ochladzovať. Nedodržanie tejto prestávky môže spôsobiť poškodenie akumulátora. Z času na čas akumulátor nabíte (cca každé 2-3 mesiace).

Nedodržovanie vyššie uvedeného zaobchádzania s akumulátorom môže spôsobiť poškodenie.

Vloženie akumulátora

3 Pomocou skrutkovača odstráňte veko priehradky akumulátora vozidla Carrera RC. Spojte koniec kábla vozidla Carrera RC s koncom kábla akumulátora. Akumulátor vložte. Veko priskrutkujte skrutkovačom.

Vloženie batérií

4 Otvorte priehradku pre batérie pomocou skrutkovača a vložte batérie do kontroléra. Dbajte na správnu polaritu. Nikdy nepoužívajte spoločne nové a staré batérie alebo od rôznych výrobcov. Po zatvorení priehradky môžete vyskúšať funkčnosť kontroléra pomocou výkonového spínača na prednej strane. Pri polohe ON výkonového spínača a riadnom fungovaní by sa mala LED hore v strede kontroléra rozsvietiť načerveno.

Teraz sa može začat' s jzdou

Vázba medzi vozidlom a kontrolérom

- 5** Vozidlo Carrera RC a kontrolér sú zo strany výrobcu spojené.
- 6** 1. Zapnite vozidlo spínačom ON/OFF. LED na hornej strane vozidla rytmicky blíká.
- 7** 2. Zapnite kontrolér. LED na kontroléri rytmicky blíká.
Po niekoľkých sekundách nepretržite svetia LED-ky na vozidle a na kontroléri. Spojenie je ukončené.

Justovanie riadenia resp. brzdného bodu

- 8** Ak sa pri prevádzke vozidla Carrera RC ukáže, že vozidlo ťahá doprava alebo doľava, môže sa chod priamo dopredu alebo brzdný bod korigovať nasledovne.
 - Previazte vozidlo a kontrolér tak ako je to vysvetlené v časti **5 6 7**.
 - Na cca 2 sekundy stlačte tlačidlo na pravej hornej strane kontroléra. Akonáhle LED kontroléra blíká, je justovací režim aktívny.
 - Chod priamo dopredu sa dá nastaviť s pravým joystickom.
 - Brzdný bod sa dá nastaviť s ľavým joystickom.
 - Na ukončenie justovania stlačte tlačidlo na pravej hornej strane kontroléra na cca 2 sekundy.

Precvičme si to!

- 9** **Pozor, toto vozidlo dosahuje rýchlosti až 18 km/h.**
Precvičte si to na prázdnej ploche s rozmermi min. 2,5x2,5 m.
Pri prvej jazde ovládajte plynový pedál veľmi opatrne.

- 10** Na veľkej voľnej ploche postavte pomocou vymedzenia rohov alebo s prázdnyimi plechovkami atď. pretekársku dráhu pre vozidlo Carrera RC.
Základom techniky riadenia pri jazde s vozidlom Carrera RC je: na priamej dráhe jazdiť rýchlo a v zákrutách brzdiť.
 - **Pri zmene z prvého akumulátora na druhý sa musí dodržať prestávka v jazde v trvaní minimálne 10 minút. Pri zmene, ktorá potom nasleduje, sa bezpodmienečne musí zaradiť prestávka v trvaní minimálne 20 minút.**
 - **Zabrániť permanentnému nasadeniu motora.**
 - **Ak sa vozidlo viackrát krátko po sebe samočinne vypne, je akumulátor vybitý. Nabite prosím akumulátor.**
 - **Behom cca 30 minút nečinnosti sa kontrolér a vozidlo sami vypnú. Pre opätovné použitie prepnite spínač ON/OFF na kontroléri & vozidle raz na OFF a potom znova na ON.**
 - **Pre vypnutie po jazde dodržte opačné poradie.**
 - **Po jazde akumulátor vyberte resp. odpojte. Po použití akumulátor bezpodmienečne znova nabite, aby sa zabránilo tzv. hĺbkovému vybitiu akumulátora. Predtým ako by sa akumulátor smel znova úplne nabiť, musí po použití nechať na min. 20 minút ochladnúť.**
 - **Akumulátor skladujte vždy mimo vozidla.**
 - **Vozidlo Carrera RC po jazde očistite.**

Funkcie kontroléra

- 11** **DIGITAL PROPORTIONAL**
S joystickmi môžete vykonávať presné riadiace a jazdné manévrovania.
Joystick vľavo: Plynulá jazda dopredu a dozadu s rôznymi rýchlosťami. Dbajte prosím na nasledovné: Vozidlo ide dozadu pomalšie ako dopredu.
Joystick vpravo: Vedenie doprava a doľava s plynulým natočením volantu pre presné vedenie.

- 12** Vďaka technológii 2,4 GHz môže na jednej pretekárskej dráhe spoločne jazdiť až 16 vozidiel.
To je možné úplne bez zosúladenia frekvencie medzi pretekármi.

- 13** Upevnite remeň s karabínkou na ušku kontroléra a zaveste si ho okolo krku.

POZOR! Nebezpečenstvo zaškrtienia!

Riešenia problémov

Problém

Model nejazdí.

Príčina: Spínač(e) na kontroléri alebo/a modeli je/sú na "OFF".

Riešenie: Zapnúť.

Príčina: V modeli je slabý alebo nie je vôbec žiadny akumulátor.

Riešenie: Vložte nabitý akumulátor.

Príčina: Auto sa zastavilo na nejakej prekážke.

Riešenie: Prepäťová ochrana vypla auto. Spínač ON/OFF na vozidle prepnite raz na OFF, potom znova prepnite na ON a umiestnite ho na voľnej ploche.

Príčina: Slabý akumulátor/batéria v kontroléri alebo modeli.

Riešenie: Vložte nabitý akumulátor alebo batériu.

Príčina: Kontrolér nie je prípadne správne spojený s prijímačom v modeli.

Riešenie: Vytvorte spojenie medzi modelom a kontrolérom, tak ako je to popísané pod "Teraz sa môže začat' s jzdou".

Príčina: Behom cca 30 minút nečinnosti sa kontrolér a vozidlo sami vypnú.

Riešenie: Pre opätovné použitie prepnite spínač ON/OFF na kontroléri & vozidle raz na OFF a potom opäť na ON.

Príčina: Vozidlo je veľmi teplé.

Riešenie: Vozidlo a kontrolér vypnite a vozidlo nechajte asi na 30 minút ochladnúť.

Príčina: Ochrana proti prehriatiu zastavila auto kvôli príliš silnému zohriatiu.

Riešenie: Vypnite prijímač. Vozidlo RC nechajte asi na 30 minút ochladnúť.

Problém

Žiadna kontrola.

Príčina: Vozidlo sa nechceme dá do pohybu.

Riešenie: Vytvorte spojenie medzi modelom a kontrolérom, tak ako je to popísané pod "Teraz sa môže začat' s jzdou".

Omyl a zmeny vyhradené

Farby / konečný dizajn – zmeny vyhradené

Technické zmeny a zmeny podmienené dizajnom vyhradené

Piktogramy = fotografie symbolov

HR

Poštovani kupče

Čestitam Vam na kupnji Vašeg Carrera RC modela automobila, koji je izrađen prema današnjem stanju tehnike. Pošto se stalno trudimo da naše proizvode dalje razvijamo i poboljšavamo, pridržavamo si pravo, u svako vrijeme i bez nagovještaja provesti izmjene u tehničkom pogledu i u pogledu na opremu, materijale i dizajn. Zbog neznatnih odstupanja ovog proizvoda u odnosu na podatke i slike iz ove upute se stoga ne mogu zasnovati prava. Ova uputa za posluživanje i montažu je sastavni dio proizvoda. Kod nepoštivanja upute za uporabu i sigurnosnih uputa iz nje gubi se pravo na jamstvo. Sačuvajte ovu uputu za uporabu za čitanje i za slučaj, da ovaj model dajete trećim osobama.

Najaktualnija verzija ove upute za uporabu i informacije o raspoloživim zamjenskim dijelovima možete naći na stranici carrera-rc.com u servisnom području.

Uvjeti jamstva

Kod Carrera proizvoda se radi o tehnički visokokvalitetnim proizvodima, sa kojima se treba pažljivo postupiti. Obavezno obratite pozornost na naputke iz upute za uporabu. Svi dijelovi podliježu pažljivoj provjeri (prava na tehničke izmjene i promjene modela, koje služe poboljšanju proizvoda, ostaju pridržana).

Ukoliko bi ipak nastupile greške, jamstvo se daje u okviru niže naznačenih uvjeta jamstva:

Jamstvo obuhvaća greške u materijalu ili tvorničke greške, koje su postojale u trenutku kupnje proizvoda tvrtke Carrera. Rok jamstva od datuma prodaje iznosi 24 mjeseca. Isključeni iz prava na jamstvo su potrošni dijelovi (kao npr. Carrera RC akumulatori, antene, gume, dijelovi prijenosnika itd.), štete kroz neprimjereno rukovanje/korištenje (kao npr. visoki skokovi iznad preporučene visine, puštanje proizvoda da padne itd.) ili strani zahvati. Radove popravka smije isključivo izvesti tvrtka Stadlbauer Marketing + Vertrieb GmbH ili poduzeće, koje ona ovlasti. U okviru ovoga jamstva po izboru tvrtke Stadlbauer Marketing + Vertrieb GmbH proizvod tvrtke Carrera se zamjenjuje u cijelosti ili se zamjenjuju pokidani dijelovi ili se daje zamjena jednake vrijednosti. Od jamstva su isključeni troškovi transporta, ambalaže i prijevoza kao i štete, koje je prouzrokovao kupac. Te troškove snosi kupac. Prava na jamstvo isključivo mogu zatražiti neposredni kupci proizvoda Carrera.

Pravo na davanje na osnovi jamstva postoji samo onda, ako

- je sa pokidanim Carrera proizvodom poslana i uredno ispunjena kartica, potvrda o kupnji / račun / blagajnički bon.
- na jamstvenoj kartici nisu napravljene samovoljne izmjene.
- se igračkom rukuje prema uputama za uporabu i ako se namjenski koristi.
- štete / pogrešne funkcije nisu prouzrokovane višom silom ili habanjem uvjetovano korištenjem.

Jamstvene kartice se ne mogu nadomjestiti.

Upute za zemlje članice EU:

Upućuje se na zakonsku dužnost davanja jamstva prodavača, da ovo pravo na davanje jamstva nije ograničeno kroz ovo jamstvo.

Izjava o skladnosti

Ovim Stadlbauer Marketing + Vertrieb GmbH izjavljuje, da ovaj model zajedno sa upravljačem odgovara načelnim zahtjevima sljedećih EU smjernica: EG smjernice 2009/48/EC i 2014/30/EU o elektromagnetskoj podnošljivosti i drugim bitnim propisima smjernice 2014/53/EU (RED). Originalna izjava o skladnosti se može potražiti na carrera-rc.com.



Maksimalna snaga radio-frekvencije <10dBm

Upute upozorenja!



POZOR! Zbog malih dijelova koji se mogu progutati nije prikladno za djecu mlađu od 3 godine.

POZOR! Opasnost od gnječenja uvjetovana funkcijom! Uklonite svu ambalažu i žice za pričvršćivanje ambalaže, prije nego ovu igračku predate Vašem djetetu. Za informacije i sva pitanja molimo Vas sačuvajte ambalažu i adresu.



Ovdje naslikani simbol precrtane kante za smeće Vas upućuje na to, da prazne baterije, akumulator,

okrugle baterije, akumulatorske baterije, baterije za uređaje, električni stari uređaji itd. ne spadaju u kućni otpad, pošto ugrožavaju okoliš i zdravlje. Pomozite molimo Vas održavanju okoline i zdravlja i pričajte i sa svojom djecom o urednom zbrinjavanju potrošenih baterija i električnih starih uređaja. Baterije i električni stari uređaji se trebaju predati poznatim skupljalištima. Na taj način će se uredno reciklirati. Nejednaki tipovi baterija ili nove i potrošene baterije se ne smiju zajedno koristiti. Prazne baterije izvadite iz igračke. Baterije koje se ne mogu puniti ne smiju se puniti zbog rizika od eksplozije!

POZOR!

Akumulatore isključivo smiju puniti odrasle osobe.

Akumulatore za vrijeme punjenja nikada nemojte ostaviti bez nadzora. Baterije koje se mogu puniti, prije punjenja izvadite iz igračke. Priključne spojke se ne smiju kratko spojiti. Isključivo se smiju koristiti preporučene baterije ili baterije istog tipa. Kod redovne uporabe punjača redovno se moraju kontrolirati kabel, priključak, poklopci i drugi dijelovi. U slučaju štete punjač se tek nakon popravka opet smije pustiti u pogon. Fleksibilni vanjski kabel ovog uređaja za punjenje se ne može zamijeniti: Ako je kabel oštećen, uređaj za punjenje se mora uništiti.

Sigurnosne odredbe

A RC vozilo Carrera je model vozila na daljinsko upravljanje sa specijalnim akumulatorim za vožnju. Smiju se koristiti samo originalni akumulatori Li-Ion RC Carrera. Prije nego što ih stavite puniti, uklonite akumulatore iz vozila.

B RC automobil Carrera isključivo je izrađen u svrhe hobija i smije se voziti samo na predviđenim stazama i mjestima.

POZOR! RC automobil Carrera nemojte koristiti u cestovnom prometu.

C Nemojte voziti ispod visokonaponskih vodova ili radiostupa ili kod nevremena! Atmosferske smetnje mogu prouzrokovati radiosmetnje. Kod velikih temperaturnih razlika između temperature na mjestu skladištenja i mjestu vožnje pričekajte molimo Vas, dok se automobil aklimatizira kako biste izbjegli stvaranje kondenzirane vode i radiosmetnje, koje su posljedica toga.

D Sa ovim proizvodom nikada nemojte voziti preko travnatih površina. Trava koja se čvrsto omota može ometati okretanje osovine i zagrijati motor. Sa RC automobilom Carrera ne smije se prevoziti roba, osobe ili životinje.

E Sa RC automobilom Carrera nikada nemojte na otvorenom voziti po kiši ili snijegu. Vozilo ne smije voziti kroz vodu, lokve ili snijeg i mora se čuvati na suhom mjestu. Vlažna podloga bez lokvi vode ne odražava se negativno na vozilo, pošto je elektronika zaštićena protiv prskajuće vode.

F Vozilo nikada nemojte koristiti u blizini rijeka, vrtnih jezera ili jezera, kako RC automobil Carrera ne bi pao u vodu. Izbjegavajte vožnju na putovima, koji su isključivo pješčani.

G RC vozilo Carrera nemojte izlagati izravnim sunčanim zrakama. Da biste izbjegli pregrijavanje elektronike u vozilu, kod temperature od preko 35 °C redovno se trebaju praviti kratke stanke.

H RC vozilo Carrera nikada nemojte izlagati stalnom mijenjanju opterećenja, t.j. stalnoj vožnji naprijed i natrag.

I Vozilo uvijek rukom postavite na pod. Vozilo nikada nemojte bacati na pod.

K Izbjegavajte skakanje sa opkova ili sa rampi viših od 15 cm.

L Za čišćenje Vašeg modela nikada nemojte koristiti agresivna otapala.

M Da biste izbjegli, da RC automobil Carrera vozi sa smetnjama u upravljačkom sustavu i kroz to nekontrolirano, baterije upravljača i akumulator vozila treba pregledati na ispravno stanje punjenja. Punjač i mrežne elemente nemojte kratko spojati.

N Ispravna montaža RC vozila Carrera uvijek se mora provjeriti prije i nakon svake vožnje, po potrebi pritegnite vijke i matice.

Upute za posluživanje

Opseg isporuke

- 1x Carrera RC vozilo
1x Upravljač
1x Lanyard
1x Punjač
1x Akumulator
2x 1,5 V Micro AAA baterije (ne mogu se puniti)

Punjenje akumulatora

2 Spojite molimo Vas najprije RC akumulator Carrera sa priloženim uređajem za punjenje. Spojni komad tj. priključak između akumulatora i uređaja za punjenje uspostavljen je tako, da je isključeno pogrešno spajanje polova. Punjač priključite na izvor energije.

Ako je akumulator ispravno priključen i ako se proces punjenja normalno odvija, crvena LED lampica stalno gori. Kada je akumulator potpuno napunjen, crvena LED lampica se prespaja u zelenu. Akumulator se može izvaditi i instalirati u Vašem RC vozilu Carrera, koje je sada spremno za vožnju.

Akumulator obavezno nakon uporabe opet napunite, kako biste izbjegli takozvano dubinsko pražnjenje iste. Akumulator se nakon uporabe najmanje 20 minuta mora ohladiti, prije nego se opet potpuno smije napuniti. Nepoštivanje ove stanke može dovesti do kvara akumulatora. Akumulator povremeno napunite (oko svaka 2–3 mjeseca). Nepoštivanje gore navedenih uputa za rukovanje akumulatorom može dovesti do kvara.

Postavljanje akumulatora

3 Sa odvijačem skinite poklopac pretinca za akumulator na RC vozilu Carrera. Spojite završetak kabela RC vozila Carrera sa kabelom akumulatora. Umetnite akumulator. Poklopac zavrnite sa odvijačem.

Postavljanje baterija

4 Pretinac za baterije otvorite sa izvijačem i postavite baterije u upravljač. Pazite ispravno postavljene polove. Nikada nemojte zajedno koristiti nove i stare baterije ili baterije različitih proizvođača zajedno. Nakon što pretinac zatvorite, pomoću sklopke Power na prednjoj strani možete provjeriti funkcionalnost upravljača. Kod položaja sklopke u položaju ON i uredne funkcije, LED gore u sredini upravljača treba svijetliti u crvenoj boji.

Sada može krenuti vožnja

Povezivanje vozila i upravljača

- 5** Carrera RC vozilo i upravljač su tvornički povezani.
- 6** 1. Uključite vozilo na sklopki ON/OFF. LED na gornjoj strani vozila ritmički treperi.
- 7** 2. Uključite upravljač. LED na upravljačku ritmički treperi. Nakon nekoliko sekundi na vozilu i upravljaču trajno svijetli LED. Povezivanje je završeno.

Justiranje upravljača tj. točke kočenja

- 8** Ako se prilikom rada RC vozila Carrera uspostavi, da vozilo vuče u desnu ili lijevu stranu, onda se na sljedeći način može korigirati ravan hod ili točka kočenja.
 - Povežite vozilo i upravljač kao što je opisano u poglavlju **5 6 7**.
 - Pritisnite gumb na desnoj gornjoj strani upravljača za oko 2 sekunde. Modus justiranja je aktivan, čim treperi LED upravljača.
 - Ravan hod se može justirati sa desnim Joystick-om.
 - Točka kočenja se može justirati sa lijevom Joystick-om.
 - Za završetak postupka justiranja pritisnite gumb na desnoj gornjoj strani upravljača za oko 2 sekunde.

Daj da vježbamo!

- 9** **Pozor, ovo vozilo dostiže brzine do 18 km/h.** Vježbajte molimo Vas na praznoj površini najmanje veličine 2,5 x 2,5 metara.

Kod prvog puta vrlo oprezno koristite papučicu za gas.

- 10** Na velikoj, slobodnoj površini sa kutnim graničnicama ili praznim posudama itd. izgradite trkaću stazu za RC vozilo Carrera. Osnovna tehnika upravljanja prilikom vožnje sa RC vozilom Carrera je: na ravninama vozite brzo i zakočite u krivinama.
 - **Prilikom zamjene sa prvog na drugi akumulator mora se napraviti stanka za vožnju od najmanje 10 minuta. Kod iduće zamjene obavezno se mora napraviti stanka za mirovanje od najmanje 20 minuta.**
 - Izbjegavajte neprekidan rad motora.
 - **Ako se vozilo više puta zaredom samo isključi znači, da je akumulator prazan. Napunite molimo Vas akumulator.**
 - **Unutar oko 30 minuta upravljač i vozilo se automatski isključuju. Za novo korištenje sklopku ON/OFF na upravljaču i vozilu pritisnite na OFF i nakon toga opet na ON.**
 - **Za isključivanje nakon vožnje postupajte u obrnutom redoslijedu.**
 - **Nakon vožnje izvadite tj. iskopčajte akumulator. Akumulator obavezno nakon uporabe opet napunite, kako biste izbjegli takozvano dubinsko pražnjenje iste. Akumulator se nakon uporabe najmanje 20 minuta mora ohladiti, prije nego se opet potpuno smije napuniti.**
 - Akumulator uvijek čuvajte izvan vozila.
 - RC vozilo Carrera očistite nakon vožnje.

Funkcije upravljača

- 11** **DIGITAL PROPORTIONAL**
Sa Joystick-om možete vršiti precizni manevre upravljanja i vožnje.
Joystick lijevo: Neprekidna vožnja unaprijed i vožnja unatrag sa različitim brzinama. Obratite molimo Vas pozor: Vozilo natrag vozi sporije nego naprijed.
Joystick desno: Upravljanje u desnu i lijevu stranu sa neprekidnim okretanjem upravljača za precizno upravljanje.
- 12** Zahvaljujući tehnologiji 2,4 GHz do 16 vozila se zajedno može voziti na jednoj trkaćoj stazi.
To je moguće skroz bez usklađivanja frekvencije među vozačima.
- 13** Traku za vješanje sa kukom sa osiguračem pričvrstite na ušicu upravljača i objesite ga oko vrata.
POZOR! Opasnost od davljenja!

Rješenje problema

Problem

Model ne vozi.

Uzrok: Sklopka na upravljaču ili/i modelu stoji/stoje na "OFF".
Rješenje: Uključiti.

Uzrok: U modelu slab akumulator ili ga nema.
Rješenje: Umetnite napunjeni akumulator.

Uzrok: Vozilo se zaustavilo na prepreci.
Rješenje: Zaštita od prenapona je isključila vozilo. Sklopku ON/OFF na vozilu pritisnite na OFF, potom opet na ON i vozilo postavite na slobodnu površinu.

Uzrok: Slab akumulator/baterije u upravljaču ili modelu.
Rješenje: Umetnite napunjeni akumulator ili bateriju.

Uzrok: Upravljač u danom slučaju nije ispravno spojen sa prijemnikom modela.
Rješenje: Kao što je opisano pod "Sada može započeti vožnja" uspostavite vezu između modela i upravljača.

Uzrok: Unutar oko 30 minuta upravljač i vozilo se automatski isključuju.
Rješenje: Za novo korištenje sklopku ON/OFF na upravljaču i vozilu pritisnite na OFF i nakon toga opet na ON.

Uzrok: Vozilo je vrlo toplo.
Rješenje: Isključite vozilo i upravljač i vozilo pustite oko 30 minuta da se ohladi.

Uzrok: Zaštita od pregrijavanja je zaustavila vozilo zbog jako zagrijavanja.
Rješenje: Isključite prijamnik i vozilo pustite oko 30 minuta da se ohladi.

Problem

Nema kontrole.

Uzrok: Vozilo se neželjeno pokreće.
Rješenje: Kao što je opisano pod "Sada može započeti vožnja" uspostavite vezu između modela i upravljača.

Pravo na zabune i izmjene ostaje pridržano

Boje i konačni dizajn – pravno na izmjene ostaje pridržano

Pravo na tehničke izmjene i izmjene zbog dizajna ostaje pridržano

Piktogrami = fotografije simbola

N

Kjære kunde,

Gratulerer med din nye Carrera RC-modellbil. Den er produsert etter dagens tekniske standard. Siden vi alltid strever etter å videreutvikle og forbedre våre produkter, forbeholder vi oss retten til tekniske endringer og angående utstyr, materiell og design til en hver tid, uten forhåndsopplysning om dette. Dermed kan man ikke rette krav på grunn av små avvik i produktet angående data og bilder i denne veiledningen. Denne bruksanvisningen og monteringsveiledningen er en del av produktet. Ved ignorering av bruksanvisningen og sikkerhetsinformasjonene i denne, utgår garantien. Denne veiledningen må oppbevares for informasjon og eventuelt til å gi videre til tredjemann.

Du finner nyeste versjon av bruksanvisningen og informasjon om tilgjengelige reservedeler på servicesidene på carrera-rc.com.

Garantibetingelser

Carrera-produkter er teknisk kvalitative produkter som må behandles grundig og forsiktig. Vær absolutt oppmerksom på henvisningene i bruksanvisningen. Alle deler gjennomgår en grundig kontroll (med forbehold om tekniske endringer og modellendringer for forbedring av produktet).

Hvis det allikevel skulle oppstå feil, så garanteres det en garanti i rammen av følgende garantibetingelser:

Garantien omfatter beviselige material- eller fabrikkasjonsfeil som fantes på Carrera-produktet da det ble kjøpt. Garantifristen er 24 måneder fra kjøpedato. Garantien utelukkes for slitedeler (som f.eks. Carrera RC akkumulatorer, antenner, dekk girdeler osv.), skader som oppstår gjennom uriktig behandling/bruk (som f.eks. høye hopp over anbefalt høydeangivelse, slippe ned produktet osv.) eller fremmede inngrep. Reparasjoner får kun gjennomføres av Stadlbauer Marketing + Vertrieb GmbH eller en bedrift som er autorisert av dette firmaet. I rammen av denne garantien velger Stadlbauer Marketing + Vertrieb GmbH om hele Carrera-produktet skal skiftes ut eller kun de defekte delene eller det blir gitt en likeverdig erstatning. Garantien utelukker transport-, emballasje- og fraktkostnader i tillegg til skader som forårsakes av kjøper. Disse betales av kjøper. Garantien gjelder kun for første kjøper av Carrera-produktet.

Man kan kun bruke garantien når

- riktig utfyllt kort sendes inn sammen med det defekte Carrera-produktet og kvitteringen/kasselappen.
- ingen egne endringer ble foretatt på dette garantikortet.
- leketøyet ble behandlet i henhold til bruksanvisningen og ble brukt forskriftsmessig.
- skadene/feilfunksjonene ikke gjelder stor vold eller driftsbetinget sletasje.

Garantikort kan ikke erstattes.

Henvising for EU-land:

Det henvises om lovmessig garantiplikt til selgeren, og om at denne garantiplikten ikke innskrenkes gjennom gjenstandens garanti.

Samsvarserklæring

Hermed erklærer Stadlbauer Marketing + Vertrieb GmbH, at denne modellen, inklusiv kontroller, er i overensstemmelse med de grunnleggende kravene til følgende EF-direktiv: EF direktiv 2009/48/EC og 2014/30/EU om elektromagnetisk kompatibilitet og de andre relevante forskriftene til direktiv 2014/53/EU (RED) gjelder. Original samsvarserklæring kan fås under carrera-rc.com.



Maksimal radiofrekvensseffekt <10dBm

Varselhenvisninger!



OBS! Dette leketøy er ikke egnet for barn under 3 år pga. små deler kan svelges.

OBS! Funksjonsbetinget fare for innklemming! Fjern all emballasje og festetråder før du gir leketøy til barnet. For informasjon og eventuelle spørsmål ber vi deg om å oppbevare emballasje og adresse.



Symbolet som vises her med gjennomstreket søpeldunk skal henvise om at tomme batterier, akkumulatører, knappeceller, akkumulatorpakker, apparatbatterier, elektriske apparater etc. ikke skal i husholdningssøppelet, for disse skader miljøet og helsen. Hjelp vennligst til med å opprettholde miljøet og helsen, og gi barna dine også beskjed om riktig deponering av brukte batterier og elektriske apparater. Batterier og elektriske apparater skal leveres inn til de kjente samlestedene. Slik tilføres de riktig resirkulering. Ulike batterityper eller nye og brukte batterier får ikke brukes sammen. Tomme batterier må tas ut av leketøy. Ikke-oppladbare batterier må ikke lades opp på grunn av fare for eksplosjon.

OBS! Akkumulatører får kun lades opp av voksne.

La aldri akkumulatoren være uten tilsyn under opplading. Oppladbare batterier må tas ut av leketøy før lading. Forbindelsesklemmer må ikke kortsluttes. Det må kun brukes anbefalte batterier eller batterier av lik type. Ved regelmessig bruk av ladeapparatet må dette kontrolleres på kabel, forbindelse, tildekninger og andre deler. I skadetilfeller får ladeapparatet kun tas i bruk etter en reparasjon. Den fleksible, utvendige kablen til dette ladeapparatet kan ikke skiftes ut. Dersom kablen skades må ladeapparatet avhendes.

OBS!

Akkumulatører får kun lades opp av voksne.

La aldri akkumulatoren være uten tilsyn under opplading. Oppladbare batterier må tas ut av leketøy før lading. Forbindelsesklemmer må ikke kortsluttes. Det må kun brukes anbefalte batterier eller batterier av lik type. Ved regelmessig bruk av ladeapparatet må dette kontrolleres på kabel, forbindelse, tildekninger og andre deler. I skadetilfeller får ladeapparatet kun tas i bruk etter en reparasjon. Den fleksible, utvendige kablen til dette ladeapparatet kan ikke skiftes ut. Dersom kablen skades må ladeapparatet avhendes.

Sikkerhetsbestemmelser

A Et Carrera RC-kjøretøy er en fjernstyrt modellbil som brukes med spesielle kjøre-akkumulatører. Det er kun tillatt å bruke de originale Carrera RC Li-Ion-akkumulatørene. Før du lader opp batteriet, må du fjerne det fra kjøretøyet.

B Carrera RC-kjøretøyet er kun bestemt for hobbyformål, og får kun brukes på dertil bestemte baner og plasser.

OBS! Ikke bruk Carrera RC-kjøretøyet i veitrafikken.

C Atmosfæriske feil kan føre til funksjonsfeil. Vennligst vent til kjøretøyet har akklimatisert seg hvis det finnes store temperaturforskjeller mellom lagringssted og kjørested. Slik unngås dannelse av kondensvann og dermed funksjonsfeil.

D Du må aldri kjøre med dette produktet på gresset. Gress som setter seg fast kan hindre dreining av aksene og oppvarme motoren. Det må ikke transporteres gods, personer eller dyr med Carrera RC- kjøretøy.

E Du må aldri kjøre ute i regn eller snø med Carrera RC-kjøretøyet. Kjøretøyet må ikke kjøre gjennom vann, dammer eller snø, og det må lagres tørt. Et vått underlag, uten dammer, fører ikke til skade på kjøretøyet, for elektronikken er beskyttet mot vannsprut.

F Kjøretøyet må aldri brukes i nærheten av elver, dammer eller sjøer, slik at Carrera RC-kjøretøyet ikke faller i vannet. Unngå kjøring på strekninger som kun består av vann.

G Carrera RC-kjøretøyet må aldri utsettes for direkte sol. For å unngå overoppheting i elektronikken til kjøretøyet må man legge inn regelmessige hvilepauser ved en temperatur på over 35 °C.

H Ditt Carrera RC-kjøretøy må aldri utsettes for permanent lastskifte, dvs. stadig kjøring frem og tilbake.

I Sett alltid kjøretøyet ned på bakken for hånd. Du må aldri kaste kjøretøyet ned på bakken.

K Unngå hopp fra ramper eller annet som har en høyde på over 15 cm.

L Bruk aldri skarpe løsningsmidler for rengjøring av modellen din.

M For å unngå at Carrera RC-kjøretøyet kjører med feil i styresystemet, og dermed kjører ukontrollert, skal batteriene til kontrolleren og kjøretøyet akkumulator kontrolleres for riktig ladetilstand med jevne mellomrom. Batteriladere og stikkontakter må ikke kortsluttes.

N Riktig montering av Carrera RC-kjøretøyet må alltid kontrolleres før og etter hver kjøring, eventuelt må skruer og muttere ettertrekkes.

Brukshenvisninger

Leveringsomfang

- 1x Carrera RC Kjøretøy
- 1x Kontroller
- 1x Lanyard
- 1x Ladeapparat
- 1x Akkumulator
- 2x 1,5 V Micro AAA batterier (ikke oppladbar)

Opplading av akkumulatoren

2 Vennligst forbind først Carrera RC-akkumulatør med vedlagt ladeapparat. Forbindelsesstykket eller forbindelsen mellom akkumulatør og ladeapparat er produsert slik at feil polaritet utelukkes. Forbind ladeapparatet med en energikilde.

Når akkumulatoren ble riktig forbundet, og ladeprosessen skjer normalt, så lyser den røde LED-lampen konstant. Når akkumulatoren er helt oppladet skifter den røde LED-lampen til grønt lys. Akkumulatoren kan fjernes og installeres i ditt Carrera RC-kjøretøy, og er nå klart til bruk.

Etter bruk må akkumulatoren lades, slik at en total utlading forhindres. Akkumulatoren må kjøle seg ned i min. 20 minutter etter bruk, før den kan lades helt opp igjen. Hvis dette ignoreres, så kan akkumulatoren ødelegges. Akkumulatoren må lades opp med jevne mellomrom (ca. hver 2-3 måned).

Hvis denne håndteringen av akkumulatoren ignoreres, kan det oppstå en defekt.

Sette inn akkumulator

3 Fjern dekselet til akkumulatorrommet i Carrera RC-kjøretøyet med en skrutrekker.

Forbind kabelenden til Carrera RC-kjøretøyet med akkumulatoren. Legg inn akkumulator. Skru til dekselet igjen med en skrutrekker.

Sette inn batteriene

4 Åpne batterirommet med en skrutrekker og sett batteriene inn i kontroller. Se til at du har riktig polaritet. Du må aldri bruke nye og gamle batterier samtidig, eller batterier fra ulike produsenter. Etter at rommet lukkes kan du kontrollere funksjonen til kontrolleren med hjelp av power-bryteren på fremsiden. Når Power-bryteren er i ON-posisjon og ved riktig funksjon skal LED oppe i midten av kontrolleren lyse rødt.

Nå kan man begynne å kjøre

Binding av kjøretøy og kontroller

- 5** Carrera RC kjøretøyet og kontrollere ble forbundet på fabrikk.
- 6** 1. Carrera RC kjøretøyet slås på over ON/OFF bryteren. LED på oversiden av kjøretøyet blinker rytmisk.
- 7** 2. Slå kontrollere på. LED på kontrollere blinker rytmisk. Etter et par sekunder lyser LED på kjøretøy og på kontrollere permanent. Bindingen er avsluttet.

Justering av styring eller bremsepunkt

- 8** Dersom det viser seg at kjøretøyet trekker mot høyre eller venstre under bruk av Carrera RC-kjøretøyet, så kan kjøring rett frem eller bremsepunktet korrigeres.
 - Bind kjøretøy og kontrollere som forklart i avsnitt **5 6 7**.
 - Trykk på knappen på høyre, øvre kontrollerside i ca. 2 sekunder. Justeringsmodus er aktiv med en gang kontrollere-LED blinker.
 - Kjøring rett frem kan justeres med høyre joystick.
 - Bremsepunktet kan justeres med venstre joystick.
 - For å avslutte justeringen trykkes til slutt knappen på høyre, øvre kontrollerside på nytt i ca. 2 sekunder.

La oss øve!

- 9** **OBS, dette kjøretøyet oppnår hastigheter på inntil 18 km/t.** Prøv deg frem på en fri flate med min. 2,5x2,5 meter størrelse. **Bruk gasspedalen svært forsiktig første gang.**
- 10** Bygg opp en Carrera-RC kjørebane med hjørnebegrensninger eller tomme bokser osv. på en stor, fri flate. Den grunnleggende styreteknikken under kjøring med et Carrera RC-kjøretøy er: kjør fort på rette strekninger, og brems i svingene.
 - **Ved skifte fra første til andre akkumulator må man overholde en kjørepause på minst 10 minutter. Skiftet deretter må man overholde en hvilepause på minst 20 minutter.**
 - Unngå permanent motorbruk.
 - Hvis kjøretøyet slår seg av flere ganger etter hverandre automatisk, så er akkumulatoren tom. Akkumulatoren må lades opp.
 - I løpet av ca. 30 minutters inaktivitet slår kontrollere og kjøretøy seg av automatisk. For å kjøre på nytt settes ON/OFF bryteren på kontrollere & kjøretøy først på OFF, og deretter på ON.
 - Slå av i omvendt rekkefølge etter at du har kjørt ferdig!
 - **Etter kjøring tas akkumulatoren ut eller klemmes av. Etter bruk må akkumulatoren lades, slik at en total utlading forhindres. Akkumulatoren må kjøle seg ned i min. 20 minutter etter bruk, før den kan lades helt opp igjen.**
 - Batteriet må alltid oppbevares utenfor kjøretøyet.
 - Carrera RC-kjøretøyet må rengjøres etter kjøring.

Kontrollerfunksjoner

- 11** **DIGITAL PROPORTIONAL**
Med joystickene kan du gjennomføre presise styrings- og kjøringmanøvreringer.
Venstre joystick: Trinnløs kjøring fremover og bakover i forskjellige hastigheter. OBS: Kjøretøyet kjører langsommere bakover enn fremover.
Høyre joystick: Trinnløs styring mot høyre og venstre for nøyaktighet.
- 12** Takket være 2,4 GHz teknologien kan opptil 16 kjøretøy kjøre på en strekning samtidig. Dette er mulig uten at sjåførene må tilpasse frekvensene med hverandre.
- 13** Snoren med karabinkroken festes på maljen til kontrollere og henges rundt halsen.
OBS! Fare for kvelning!

Problemløsninger

Problem

Modellen kjører ikke.

Årsak: Bryter på kontrollere og/eller modell står på "OFF".

Løsning: Innkopling.

Årsak: Svak eller overhode ingen akkumulator i modellen.

Løsning: Legg inn oppladet akkumulator.

Årsak: Bilen har stoppet pga. en hindring.

Løsning: Overspenningsbeskyttelsen har slått av bilen. ON/OFF bryteren på kjøretøyet settes på OFF, så på ON igjen og plasseres på en ledig flate.

Årsak: Svak(t) akkumulator/batteri i kontrollere eller modell.

Løsning: Legg inn oppladet akkumulator eller batteri.

Årsak: Kontrollere er ev. ikke bundet riktig med mottakeren i modellen.

Løsning: Opprett en forbindelse mellom modell og kontrollere som beskrevet under "Nå kan man begynne å kjøre".

Årsak: I løpet av ca. 30 minutters inaktivitet slår kontrollere og kjøretøy seg av automatisk.

Løsning: For å kjøre på nytt settes ON/OFF bryteren på kontrollere & kjøretøy først på OFF, og deretter på ON.

Årsak: Kjøretøyet er svært varmt.

Løsning: Slå av kjøretøy og kontrollere, og la kjøretøyet kjøle seg ned i omtrent 30 minutter.

Årsak: Overopphetingsbeskyttelsen har stoppet kjøretøyet pga. for sterk oppvarming.

Løsning: Slå av mottaker. RC-kjøretøyet må kjøles ned i omtrent 30 minutter.

Problem

Ingen kontroll.

Årsak: Kjøretøyet beveges utilsiktet.

Løsning: Opprett en forbindelse mellom modell og kontrollere som beskrevet under "Nå kan man begynne å kjøre".

Med forbehold om feil og endringer

Farger/endelig design - med forbehold om endringer

Med forbehold om tekniske endringer og endringer i design

Piktogrammer = Symbolbilder



Kære kunde

Vi ønsker dig tillykke med købet af din Carrera RC-modelbil, der er konstrueret efter det aktuelle tekniske niveau. Da vi permanent videreudvikler og forbedrer vores produkter, forbeholder vi os til enhver tid ret til tekniske ændringer samt ændringer af udstyr, materialer og design, uden forudgående meddelelse. Der kan derfor ikke afledes nogen krav pga. mindre afvigelser på det foreliggende produkt i forhold til data og afbildninger i denne vejledning. Denne betjenings- og montagevejledning er bestanddel af produktet. Ved ignorering af betjeningsvejledningen og de deri indeholdte sikkerhedsanvisninger bortfalder ethvert garantikrav. Opbevar denne vejledning som opslagsværk og til en eventuel videregivelse af modellen til tredjemand.

Den aktuelle version af denne betjeningsvejledning og informationer om tilgængelige reservedele finder du på carrera-rc.com i serviceområdet.

Garantibetingelser

Ved Carrera produkterne drejer det sig om tekniske kvalitetsprodukter, der bør behandles forsigtigt. Vær ubetinget opmærksom på informationerne i betjeningsvejledningen. Alle dele underkastes en grundig kontrol (tekniske ændringer og modelændringer, der tjener til forbedring af produktet, forbeholdes).

Skulle der alligevel optræde fejl, ydes der garanti i henhold til nedenstående garantibetingelser:

Garantien omfatter påviselige materiale- eller fabriktionsfejl, der var tilstede da Carrera produktet blev købt. Garantiperioden er 24 måneder fra købsdato. Garantien dækker ikke sliddele (som f.eks. Carrera RC akku'er, antenner, dæk, geardele etc.), skader som følge af usagkyndig behandling/brug (som f.eks. høje spring over den anbefalede højdeangivelse, eller hvis man lader produktet falde etc.) eller fremmede indgreb. Reparationen må kun udføres af firma Stadlbauer Marketing + Vertrieb GmbH eller af en af dette firma autoriseret virksomhed. Som led i denne garanti vil Stadlbauer Marketing + Vertrieb GmbH efter eget skøn ombytte det komplette Carrera produkt eller kun udskifte de defekte dele. Desuden er transport-, emballage- og kørselsomkostninger samt skader, som køber er ansvarlig for udelukket fra garantien. Disse betales af køber. Garantiydelserne gælder udelukkende for den første køber af Carrera produktet.

Der kan kun gøres krav på garantiydelsen, hvis

- det korrekt udfyldte garantikort bliver indsendt sammen med det defekte Carrera produkt, kvitteringen/fakturaen/kassebonen.
- der ikke blev foretaget egenmægtige ændringer på garantikortet.
- legetøjet er blevet behandlet formålsbestemt og iht. betjeningsvejledningen.
- skaderne/fejlfunktionerne ikke stammer fra force majeure eller brugsrelateret slitage.

Garantikort kan ikke erstattes.

Information til EF-stater:

Der henvises til sælgerens lovpålagte garantipligt for så vidt, at denne garantipligt ikke indskrænkes af en konkret garanti.

Konformitetserklæring

Hermed erklærer Stadlbauer Marketing + Vertrieb GmbH, at denne model inkl. styreenhed stemmer overens med de grundlæggende krav i følgende EF-direktiver: EU-direktiv 2009/48/EC og 2014/30/EU vedr. elektromagnetisk kompatibilitet og de andre relevante forskrifter i direktiv 2014/53/EU (RED) skønner. Den originale konformitetserklæring kan rekvireres på carrera-rc.com.



Maksimal radiofrekvenseffekt <10 dBm

Advarselshenvisninger!



ADVARSEL! At dette legetøj ikke er egnet til børn under 3 år pga. smådele der kan sluges.

ADVARSEL! Funktionsbetinget klemme-fare! Fjern alt emballagemateriale og fastgørelsestråd inden du giver barnet dette legetøj. For informationer og eventuelle spørgsmål, bedes du opbevare emballage og adresse.



Det her viste symbol med de gennemstregede affaldstønder skal minde dig om, at tomme batterier, akkumulatører, knapceller, akku-pakker, apparatbatterier, gamle elektriske apparater etc. ikke må smides i husholdningsaffaldet, da de skader miljø og helbred. Hjælp med at bevare miljø og helbred og tal også med dine børn om korrekt bortskaffelse af brugte batterier og gamle elektriske apparater. Batterier og gamle elektriske apparater bør afleveres på de dertil indrettede samlesteder. Således bliver disse genbrugt korrekt. Uens batterityper eller nye og brugte batterier må ikke anvendes sammen. Tag brugte batterier ud af legetøjet. Ikke genopladelige batterier må på grund af eksplosionsfaren ikke oplades.

ADVARSEL!
Akku'er må kun oplades af voksne. Lad aldrig akku'en være uden tilsyn under opladningen. Genopladelige batterier skal tages ud af legetøjet inden opladning. Tilslutningsklemmer må ikke kortsluttes. Der må kun bruges de anbefalede batterier eller batterier af ligeværdig type. Ved regelmæssig brug af opladeren, skal dennes kabel, tilslutning, afdækninger og andre dele kontrolleres inden brug. Er opladeren defekt må den først bruges igen efter reparation. Det fleksible yderkabel på denne oplader kan ikke udskiftes: Hvis kablet er beskadiget, skal opladeren smides væk.

Sikkerhedsbestemmelser

A Et Carrera RC-køretøj er en fjernstyret, med specielle køre-akku'er drevet modelbil. Der må kun anvendes de originale Carrera RC Li-Ion-akku'er. Fjern akku'en fra køretøjet inden du oplader dette.

B Carrera RC-køretøjet er udelukkende beregnet til hobbyformål og må kun anvendes på dertil tiltænkte baner og pladser.

Advarsel! Anvend ikke Carrera RC-køretøjet i trafikken.

C Kør heller ikke under højspændingsledninger eller radiomaster eller i uvejrl! Atmosfæriske forstyrrelser kan medføre funktionsfejl. Ved store temperaturforskelle mellem opbevarings- og brugssted bedes du, for at undgå dannelse af kondensvand og deraf resulterende funktionsfejl, vente til køretøjet har akklimatiseret sig.

D Kør aldrig på græsflader med dette produkt. Græs kan vikle sig omkring akslen og påvirke dennes rotation og overophede motoren. Med et Carrera RC-køretøj må der hverken transporteres gods, personer eller dyr.

E Kør aldrig med Carrera RC-køretøjet når det regner eller der ligger sne. Køretøjet må ikke køre gennem vand, pytter eller sne og skal opbevares tørt. Et vådt underlag uden pytter har ingen indflydelse på køretøjet, da elektronikken er beskyttet mod stænkvand.

F Benyt aldrig køretøjer i nærheden af floder, damme eller søer, så Carrera RC-køretøjet ikke falder i vandet. Undgå at køre på underlag, som kun består af sand.

G Udsæt ikke Carrera RC-køretøjet for direkte sollys. For at undgå overophedning af køretøjets elektronik skal man ved en temperatur på over 35°C holde regelmæssige korte pauser.

H Udsæt aldrig Carrera RC-køretøjet for permanent belastningsskift, dvs. permanent frem- og tilbagekørsel.

I Stil altid køretøjet på underlaget med hånden. Kast aldrig køretøjet ned på underlaget.

K Undgå sping fra skanser eller ramper, der er højere end 15 cm.

L Anvend aldrig aggressive opløsningsmidler til rengøring af din model.

M For at undgå, at Carrera RC-køretøjet kører ukontrolleret pga. fejl i styresystemet, skal det kontrolleres, at batterierne i controlleren og køretøjets akku'er er korrekt opladet. Kortslet ikke opladere og strømforsyningen.

N Det skal før og efter enhver brug kontrolleres, at Carrera RC-køretøjet er korrekt monteret, om nødvendigt skal skruer og møtrikker efterspændes.

Betjeningshenvisninger

Leveringsomfang

- 1x Carrera RC Køretøj
1x Controller
1x Lanyard
1x Oplader
1x Akku
2x 1,5 V Micro AAA batterier (ikke genopladelige)

Opladning af akku'en

2 Tilslut først Carrera RC-akku'en til den medfølgende oplader. Forbindelsesstykket henholdsvis tilslutningen mellem akku'en og opladeren er konstrueret således, at en forkert polaritet er udelukket.

Tilslut opladeren til en energikilde. Når akku'en er rigtigt tilsluttet og opladningsprocessen foregår normalt, lyser den røde LED-lampe konstant. Når akku'en er fuldt opladet, skifter den røde LED-lampe til grøn. Akku'en kan nu sættes i dit Carrera RC-køretøj, som så er klar til brug.

Oplad ubetinget akku'en efter brug for at undgå en såkaldt dybdeafledning af denne. Efter brug skal akku'en køle af i mindst 20 minutter, inden den må lades fuldstændigt op igen. Overholdes denne pause ikke, kan akku'en ødelægges. Oplad akku'en regelmæssigt (ca. hver 2-3 måneder). Ignorering af ovennævnte åndteringsmåde kan medføre en defekt.

Isætning af akku'en

3 Fjern dækslet på dit Carrera RC-køretøjs akkurum med en skruetrækker. Skub den fuldt opladte Carrera RC-akku med logoet opad og stikkene vendende bagud til anslag ind i akkurummet. Tilslut Carrera RC-køretøjets kabelende til akku'en og stop kablet ned ved siden af akku'en. Skru dækslet på med en skruetrækker.

Isætning af batterier

4 Åbn batterirummet med en skruetrækker og sæt batterierne i controlleren. Vær derved opmærksom på den rigtige polaritet. Brug aldrig nye og gamle batterier eller batterier fra forskellige producenter sammen. Efter lukning af rummet kan du kontrollere controllerens funktionalitet ved hjælp af Power-kontakten på forsiden. Ved Power-kontakt på ON og korrekt funktion skal LED'en øverst på midten af controlleren lyse rødt.

Nu kan kørslen starte

Synkronisering af køretøj og controller

- 5** Carrera RC-køretøjet og controlleren er synkroniseret fra fabrikken.
- 6** 1. Tænd for køretøjet på ON/OFF-kontakten. LED'en på oversiden af køretøjet blinker rytmisk.
- 7** 2. Tænd for controlleren. LED'en på controlleren blinker rytmisk.
- Efter et par sekunder lyser LED'erne på køretøjet og på controlleren permanent. Synkroniseringen er afsluttet.

Justering af styring hhv. bremsepunkt

- 8** Viser det sig brug af Carrera RC-køretøjet, at køretøjet trækker til højre eller til venstre, kan ligeudkørsel eller bremsepunkt korrigeres på følgende måde.
- Synkroniser køretøj og controller som forklaret i afsnit **5 6 7**.
 - Tryk på knappen på den højre øverste side af controlleren i ca. 2 sekunder. Justeringsmodus er aktiveret så snart controller LED'en blinker.
 - Ligeudkørslen kan justeres med højre joystick.
 - Bremsepunktet kan justeres med venstre joystick.
 - Tryk igen på knappen på den højre øverste side af controlleren i ca. 2 sekunder for at afslutte justeringen.

Lad os øve!

- 9** **Advarsel! Dette køretøj opnår hastigheder på op til 18 km/h. Øv på et tomt areal på mindst 2,5x2,5 meter. Betjen gashåndtaget meget forsigtigt første gang.**

- 10** Byg med trafikkegler eller tomme dåser osv. en Carrera RC-køretøj racerbane på en stort, frit areal. Den grundlæggende styreteknik ved kørsel med et Carrera RC-køretøj er: hurtig kørsel på lige strækninger og nedbremsning i kurverne.

- **Ved et batteriskift skal der overholdes en kørepause på mindst 10 minutter. Efter endnu et skift skal der ubetinget overholdes en hvilepause von ca. 20 minutter.**
- **Undgå permanent brug af motoren.**
- **Slukker køretøjet flere gange kort efter hinanden af sig selv er akku'en tom. Lad akku'en op.**
- **Controller og køretøj deaktiveres automatisk ved stilstand i mere end ca. 30 minutter. For at kunne køre igen stilles ON/OFF-kontakten på controlleren og på køretøjet en gang på OFF, og så igen på ON.**
- **For at slukke for køretøjet efter kørslen skal man overholde den omvendte rækkefølge.**
- **Tag akku'en ud hhv. adskil stikkerne efter brugen. Oplad ubetinget akku'en efter brug for at undgå en såkaldt dybdeafledning af denne. Efter brug skal akku'en køle af i mindst 20 minutter, inden den må lades fuldstændigt op igen.**
- **Opbevar altid akku'en uden for køretøjet.**
- **Rengør RC-køretøjet efter brugen.**

Controller-funktioner

11 DIGITAL PROPORTIONAL

Med de to joystick kan du udføre præcise styre- og køremanøvre.

Joystick til venstre: Trinløs forlæns- og baglæns kørsel med forskellige hastigheder. Vær opmærksom på: Køretøjet kører langsommere baglæns end forlæns.

Joystick til højre: Styring til højre og venstre med trinløs ratudslag for præcis styring.

- 12** Takket være 2,4 GHz teknologien kan man køre med op til 16 køretøjer på én racerbane. Dette er muligt helt uden frekvensafstemning blandt racerkørerne.

- 13** Fastgør bærebåndet med karabinhagen i øjet på controlleren og hæng den om halsen.

ADVARSEL! Strangulationsfare!

Problemløsninger

Problem

Model kører ikke.

Årsag: Kontakt på controller eller/og model står på „OFF“.

Løsning: Tænd.

Årsag: Svag eller slet ingen akku i model.

Løsning: Ilæg opladt akku.

Årsag: Bilen er blevet stående ved en hindring.

Løsning: Overspændingsbeskyttelsen har afbrudt bilen.

Stil ON/OFF-kontakten på køretøjet en gang på OFF, og så igen på ON og stil køretøjet på en fri flade.

Årsag: Svag akku/batteri i controller eller model.

Løsning: læg opladt akku eller batteri.

Årsag: Controlleren er evt. ikke rigtigt synkroniseret med modtageren i modellen.

Løsning: Synkroniser som beskrevet nedenfor „Nu kan kørslen starte“ modellen og controlleren.

Årsag: Controller og køretøj deaktiveres automatisk ved stilstand i mere end ca. 30 minutter.

Løsning: For at kunne køre igen stilles ON/OFF-kontakten på controlleren og på køretøjet en gang på OFF, og så igen på ON.

Årsag: Køretøjet er meget varmt.

Løsning: Sluk for køretøj og controller og lad køretøjet køle af i ca. 30 minutter.

Årsag: Overophedningsbeskyttelsen har stoppet bilen pga. for kraftig opvarmning.

Løsning: Sluk for modtageren. Lad RC-køretøjet køle af i ca. 30 minutter.

Problem

Ingen kontrol over bilen.

Årsag: Køretøjet starter utilsigtet.

Løsning: Synkroniser som beskrevet nedenfor „Nu kan kørslen starte“ modellen og controlleren.

Fejltagelser og ændringer forbeholdt

Farver/ endelige design- ændringer forbeholdt

Tekniske og designrelaterede ændringer forbeholdt

Piktogrammer = symbolfotos

TR

Sayın müşteri

Tekniğin günümüzdeki son durumuna göre üretilmiş olan Carrera RC model arabanızı satın aldığınızdan dolayı siz tebrik ederiz. Ürünlerimizi sürekli geliştirmeye ve düzeltmeye çaba gösterdiğimizden, teknik, malzeme ve dizayn açısından ilgili değişiklikleri önceden bildirmeden uygulama hakkını kendimize mahfuz tutarız. Sizin ürününüzde, bu talimattaki resim ve bilgilere kıyasla küçük değişikliklerin olmasından dolayı herhangi bir talep hakkı oluşmaz. Bu kullanma ve montaj talimatı ürünün ayrılmaz parçasıdır. Kullanma talimatına ve içinde bulunan emniyet talimatlarına uyulmaması durumunda garanti talep hakkı ortadan kalkar. Bu talimatı sonradan okumak veya modeli muhtemelen üçüncü şahıslara vermek için saklayınız.

Bu kullanma talimatının en yeni metni ni ve satın alınabilir yedek parçalar hakkında bilgileri servis bölümünde carrera-rc.com'da bulabilirsiniz.

Garanti koşulları

Carrera ürünleri teknik açıdan yüksek değerli ürünlerdir ve itinalı bir şekilde kullanılmalıdır. Lütfen kullanma talimatında bulunan ikazlara mutlaka uyunuz. Bütün parçalar itinalı bir şekilde kontrol edilmektedir (Ürünün geliştirilmesi için olan teknik ve modelde değişiklik yapma hakkı mahfuz tutulur).

Fakat buna rağmen hata ortaya çıkacak olursa, o zaman aşağıda belirtilen garanti koşulları çerçevesinde garanti verilmektedir.

Garanti, Carrera ürününün satın alındığı tarihte mevcut olan malzeme ve fabrikasyon hatalarını kapsamaktadır. Garanti süresi, satış tarihinden itibaren 24 aydır. Aşınma parçaları (Örn. Carrera RC aküleri, antenler, tekerlekler, şanzıman parçaları v.s. gibi), uygun olmayan kullanımdan (Örn. tavsiye edilen yükseklik verisinden yüksek atlamalar, ürün düşürmeler v.s. gibi) veya yabancı müdahaleden kaynaklanan hasarlar garanti talep hakkı kapsamına girmemektedir. Tamirler sadece Stadlbauer Marketing + Vertrieb GmbH veya bu firma tarafından yetkilendirilmiş şirket tarafından yapılabilir. Bu garanti kapsamı çerçevesinde Stadlbauer Marketing + Vertrieb GmbH'nin tercihi göre Carrera ürünü komple olarak veya sadece bozuk parçalar değiştirilmektedir veya aynı değerde yedek verilmektedir. Nakliyat, ambalaj ve yol masrafları ve satıcıdan kaynaklanan hasarlar garanti kapsamına girmemektedir. Bu masrafların alıcı tarafından karşılanması gerekmektedir. Sadece Carrera ürününün birinci el alıcıları garanti haklarından yararlanabilirler.

Garanti talep hakkı sadece aşağıdakiler yerine getirilirse mümkündür: Eğer,

- bozuk olan Carrera ürünü ile birlikte düzgün doldurulmuş kart, satın alma makbuzu / fatura / satış fişi gönderilirse,
- garanti kartında kendi başına değişiklikler yapılmamışsa,
- oyuncak kullanma talimatına göre kullanılmışsa ve amacına uygun kullanılmışsa,
- hasarlar/hatalı fonksiyonlar mücbir sebeplere dayanmıyorsa veya çalıştırmaya dayalı aşınmadan kaynaklanmıyorsa.

Garanti kartları değiştirilemez.

AB ülkeleri için bilgiler:

Satıcının yasal garanti hizmeti yükümlülüğüne dikkat çekilmektedir, yani bu garanti hizmeti yükümlülüğü konu olan bu garanti ile kısıtlanmamaktadır.

Uygunluk açıklaması

Bununla Stadlbauer Marketing + Vertrieb GmbH, bu modelin ve Controller'in aşağıda belirtilen AB yönergelerinin esaslı taleplerine uygun olduğunu beyan eder: 2009/48/EC ve 2014/30/EU elektromanyetik uygunluk ile ilgili AB yönergelerinde ve 2014/53/EU (RED) yönergelerinin diğer önemli kaidelerinde yazılı olan. Uygunluk açıklamasının aslı carrera-rc.com adresi altında talep edilebilir.



2.4
GHz

Maksimal telsiz frekans gücü <10dBm

İkaz bilgileri !



DİKKAT! Bu oyuncak, yutulabilecek küçük parçalardan dolayı, 3 yaşından daha küçük çocuklar için uygun değildir.

DİKKAT! Fonksiyona dayalı sıkıştırma tehlikesi! Bu oyuncakçı çocuğa vermeden önce, bütün ambalaj malzemelerini ve sabitleştirme tellerini çıkartınız. Bilgiler ve muhtemel sorular için lütfen ambalajı ve adresi saklayınız.



Burada gösterilen üstü çizilmiş çöp bidonu sembolü, boş pillerin, akümülatörlerin, düğme pillerin, pil paketlerinin, alet pillerinin, elektrikli eski aletlerin v.s. ev çöpüne dahil olmadığına dikkat çekmektedir, çünkü bunlar çevre ve sağlığa zarar vermektedir. Lütfen çevreyi ve sağlığı korumaya siz de yardımcı olunuz ve çocuklarınızla kullanılmış pillerin ve elektrikli eski aletlerin düzenli imha edilmesi konusunu konuşunuz. Piller ve elektrikli eski aletler bilinen toplama yerlerine teslim edilmelidir. Böylece bunlar nizamına uygun geri dönüşüme (Recycling) iletilmektedir. Farklı olan pil tipleri veya yeni ve kullanılmış pillerin birlikte kullanılması yasaktır. Boş pilleri oyuncaktan çıkartınız. Şarj edilemeyen pillerin patlama tehlikesinden dolayı şarj edilmesi yasaktır.

DİKKAT!

Sadece yetişkin kişilerin aküleri şarj etmelerine müsaade edilmiştir.

Şarj esnasında aküyü kesinlikle gözetsiz bırakmayınız. Şarj edilebilir pilleri doldurmadan önce oyuncaktan çıkartınız. Bağlantı kısıkaçlarının kısa devre yapılması yasaktır. Sadece tavsiye edilen piller veya kıyaslanabilir tipdeki piller kullanılabilir. Şarj aletinin düzenli olarak kullanılması durumunda, bunun kablo, bağlantı, kapak ve diğer parçalarının kontrol edilmesi gerekmektedir. Eğer şarj aleti hasarlı ise, ancak tamir edildikten sonra tekrar işletmeye alınabilir. Bu şarj aletinin esnek dış kablosu değiştirilemez: Eğer kablo hasar görmüşse, o zaman şarj aletinin imha edilmesi gerekmektedir.

Emniyet kaideleri

A Bir Carrera RC aracı uzaktan kumandalı, özel sürme aküleri ile işletilen bir model arabasıdır. Sadece Carrera RC-Li-Ion akülerinin kullanılmasına müsaade edilmektedir. Şarj etmeden önce aküyü araçtan çıkartınız.

B Carrera RC aracı sadece hobi amacı için tasarlanmıştır ve sadece bunun için öngörülen pistlerde ve yerlerde sürülmelidir.

DİKKAT! Carrera RC aracını karayolu trafiğinde kullanmayınız.

C Yüksek gerilim hatlarının altında veya telsiz kulelerinin altında veya fırtınalı havalarda sürmeyiniz! Atmosferik arızalar bir fonksiyon hatasına sebebiyet verebilir. Depolama yeri ile sürüleceği yer arasında büyük ısı farkı varsa, lütfen araç ısıya alışincaya kadar bekleyiniz, aksi takdirde kondense su ve buna dayalı olarak fonksiyon arızaları ortaya çıkabilir.

D Bu ürünü kesinlikle çim alanların üzerinde sürmeyiniz. Sağlam sarılan çim aksların dönmesini engelleyebilir ve motor fazla ısınabilir. Bir Carrera RC aracı ile eşyaların, insanların veya hayvanların taşınması yasaktır.

E Carrera RC aracını kesinlikle yağmurlu veya karlı havalarda sürmeyiniz. Aracın suyun, su birikintilerinin veya karın üzerinde sürülmesi yasaktır ve kuru yerde muhafaza edilmelidir. Elektronik püskürtme suyuna karşı korunmuş olduğundan, su birikintisi olmayan ıslak zeminler araçta kısıtlamalara neden olmaz.

F Carrera RC aracının suya düşmesi için aracı hiç bir zaman nehirlerin, havuzların veya göllerin yakınında kullanmayınız. Sadece kumdan olan pistlerin ve alanların üzerinde sürmekten kaçınınız.

G Carrera RC aracını doğrudan güneş ışını altında bırakmayınız. Aracın içindeki elektroniğin fazla ısınmasından kaçınmak için, 35° C üzerinde olan ısılar da düzenli olarak dinlenme molalarının verilmesi gerekmektedir.

H Carrera RC aracını kesinlikle sürekli zorlama değişimi altında, yani sürekli ileri ve geri sürmeyiniz.

I Aracı her zaman eliniz ile yere koyunuz. Ayakta dururken aracı kesinlikle yere doğru atmayınız.

K 15 cm'den daha fazla yüksekliği olan palanka veya rampalardan atlamalardan kaçınınız.

L Modelinizi temizlemek için kesinlikle tahriş edici solven kullanmayınız.

M Carrera RC aracının kumanda sisteminde arıza olmasından ve böylece kontrol edilemeyecek şekilde hareket etmesinden kaçınmak için, Controller'in ve araç aküsünün pillerinin düzgün şarj edilmiş durumda olduğunu kontrol ediniz. Şarj aletini ve besleme bloğunu kısa devre yapmayınız.

N Carrera RC aracının düzgün monte edildiği her sürüşten önce ve sonra kontrol edilmek zorundadır, gerektiğinde vidaları ve somunları sıkınız.

Kullanım ikazları

Teslimat kapsamı

- 1x Carrera RC Araç
1x Controller / Kontrolör
1x Lanyard
1x Şarj aleti
1x Akü
2x 1,5 V Micro AAA pil (tekrar şarj edilemez)

Akülerin doldurulması / şarj edilmesi

2 Lütfen ilk önce Carrera RC aküsünü ekte bulunan şarj aleti ile bağlayınız. Akü ve şarj aleti arasındaki bağlantı parçası veya bağlantı, yanlış kutuplamanın mümkün olmayacağı şekilde düzenlenmiştir. Şarj aletini bir enerji kaynağına bağlayınız.

Eğer akü doğru bağlandıysa ve şarj prosesi normal yapılıyorsa, o zaman kırmızı LED lambası sabit yanar. Eğer akü tam olarak dolmuşsa, o zaman Kırmızı LED lambası yeşile dönüşür. Akü çıkartılabilir ve Carrera RC aracınıza enstale edilebilir ve şimdi sürmeye hazırdır.

Bir nevi derin boşalmayı önlemek için aküyü kullandıktan sonra mutlaka tekrar şarj ediniz. Kullandıktan sonra akünün tekrar tamamen doldurulmadan önce en azından 20 dakika soğumaya bırakılması gerekmektedir. Bu ara vermeye dikkat edilmezse, akünün bozulması söz konusu olabilir. Aküyü zaman zaman şarj ediniz (yakl. her 2-3 ayda bir).

Akünün yukarıda belirtilen kullanımına uyulmaması durumunda aküde bir arıza.

Akünün yerleştirilmesi

3 Bir tornavida ile Carrera RC aracının akü kutusunun kapağını çıkartınız. Carrera RC aracının kablo ucunu akünün kablo ucu ile bağlayınız. Aküyü yerleştiriniz. Kapağı bir tornavida ile vidalayınız.

Pillerin yerleştirilmesi

4 Bir tornavida ile pil kutusunu açınız ve pilleri Controller'e (Kontrolör) yerleştiriniz. Doğru kutuplamaya dikkat ediniz. Kesinlikle yeni ve eski pilleri veya farklı üreticilerin pillerini bir arada kullanmayınız. Pil kutusunu kapattıktan sonra Controller'in fonksiyonunu ön taraftaki Power şalteri ile kontrol edebilirsiniz. Power şalteri ON pozisyonundayken ve nizamına göre çalışır durumdayken Controller'in ortasındaki üst LED kırmızı yanmalıdır.

Şimdi sürmeye başlayabilirsiniz

Araç ve Controller'in bağlanması

5 Carrera RC aracı ve Controller fabrika tarafından birbirine bağlanmıştır.

6 1. Aracı ON/OFF şalterinden çalıştırınız. Aracın üst kısmındaki LED lambası ritmik yanıp söner.

7 2. Controller'i çalıştırınız. Controller'deki LED lambası ritmik yanıp söner.

Birkaç dakika sonra araçtaki ve Controller'deki LED lambaları sürekli yanıp sönmeye başlamaktadır. Bağlantı tamamlanmıştır.

Direksiyon veya fren noktasının ayarlanması

8 Eğer Carrera RC aracı işletilirken, aracın sağa veya sola çektiği anlaşılacak olursa, o zaman aşağıda belirtildiği şekilde düz istikamet veya fren noktası düzeltililebilir.

- Araç ve Controller'i **5 6 7** bölümünde açıklandığı şekilde bağlayınız.
- Sağ üst Controller tarafındaki butona yakl. 2 saniye boyunca basınız. Controller LED lambası yanıp sönmeye başladığında ayar modusu aktive edilmiştir.
- Düz istikamet sağ Joystick ile ayarlanabilir.
- Fren noktası sol Joystick ile ayarlanabilir.
- Ayarlama işlemini tamamlamak için sağ üst Controller tarafındaki butona yakl. 2 saniye basınız.

Gel bir alıştırmaya yapalım!

9 Dikkat, bu araç 18 km/h kadar hıza ulaşmaktadır. Lütfen en azından 2,5x2,5 metre büyüklüğündeki boş bir alanda alıştırmaya yapınız. İlk defasında gaz pedalını çok dikkatlice kullanınız.

10 Büyük boş bir alanda köşe sınırlamaları veya boş kutular v.s. ile bir Carrera RC aracı yarış pisti kurunuz. Carrera RC aracını sürerken genel kumanda tekniği şudur: Düz yerlerde hızlı sürmek ve virajlarda frenlemek.

- Birinci aküden ikinci aküye değiştirme esnasında en azından 10 dakikalık sürme molası verilmesi gerekmektedir. Daha sonraki değiştirmede en azından 20 dakikalık dinlenme molasına uyulması mutlaka gereklidir.
- Motorun sürekli çalışmasından kaçınınız.
- Eğer araç kısa ara ile birkaç defa arka arkaya kendi kendine kapanacak olursa, o zaman akü boştur. Lütfen aküyü doldurunuz.
- Yakl. 30 dakika durduğunda Controller ve araç kendiliğinden kapanmaktadır. Tekrar çalıştırmak için lütfen Controller & araçtaki ON/OFF şalterini bir defa OFF'a ve daha sonra tekrar ON'a getiriniz.
- Sürdükten sonra kapatmak için ters sıralamada uygulayınız!
- Sürme işleminden sonra aküyü çıkartınız veya bağlantılarını çıkartınız. Bir nevi derin boşalmayı önlemek için aküyü kullandıktan sonra mutlaka tekrar şarj ediniz. Kullandıktan sonra akünün tekrar tamamen doldurulmadan önce en azından 20 dakika soğumaya bırakılması gerekmektedir.
- Aküyü her zaman aracın dışında saklayınız.
- Carrera RC aracını sürme işleminden sonra temizleyiniz.

Controller fonksiyonları

11 DİĞİTAL PROPORŞIONAL

Joystick'ler ile hassas yönlendirme sürüşü ve sürme manevrası yapabilirsiniz.

Sol Joystick: Değişik hızlarda kademesiz ileri ve geri sürüş. Lütfen dikkat ediniz: Öne doğru sürüşe kıyasla araç geri daha yavaş hareket etmektedir.

Sağ Joystick: Yönünü çok iyi ayarlamak için kademesiz direksiyon ile sağa ve sola doğru yönlendirmek.

12 2,4 GHz teknolojisi sayesinde bir pistte 16 araca kadar araç birlikte sürülebilir. Bu, yarış sürücülerinde herhangi bir frekans ayarı yapmadan mümkündür.

13 Boyun kemerini karabina kancası ile Controller'deki deliğe sabitleştiriniz ve boynunuza asınız.

DİKKAT! Boğulma tehlikesi!

Sorunlara çözüm

Sorun

Model hareket etmiyor.

Sebebi: Controller ve/veya modeldeki şalter 'OFF' pozisyonunda duruyor.

Çözüm: Çalıştırmak.

Sebebi: Modelde akü zayıf veya hiç yok.

Çözüm: Doldurulmuş aküyü yerleştirmek.

Sebebi: Araba bir engelde durdu.

Çözüm: Fazla gerilime karşı koruma tertibatı arabayı kapattı. Araçtaki ON/OFF şalterini bir defa OFF'a ve daha sonra tekrar ON'a getiriniz ve serbest bir alanda yerleştiriniz.

Sebebi: Controller veya modelde zayıf akü/pil.

Çözüm: Doldurulmuş aküyü veya pili yerleştiriniz.

Sebebi: Controller duruma göre modeldeki alıcı ile doğru bağlanmamış.

Çözüm: „Şimdi yolculuk başlayabilir“ altında açıklandığı şekilde model ve Controller arasındaki bağlantıyı sağlayınız.

Sebebi: Yakl. 30 dakika durduğunda Controller ve araç kendiliğinden kapanmaktadır.

Çözüm: Tekrar çalıştırmak için lütfen Controller & araçtaki ON/OFF şalterini bir defa OFF'a ve daha sonra tekrar ON'a getiriniz.

Sebebi: Araç çok sıcak.

Çözüm: Aracı ve Controlleri kapatınız ve aracı yaklaşık 30 dakika soğumaya bırakınız.

Sebebi: Fazla ısınmaya karşı koruyucu aşırı ısınmadan dolayı arabayı durdurdu.

Çözüm: Alıcıyı kapatmak. RC aracını yaklaşık 30 dakika soğumaya bırakınız.

Sorun

Kontrol hakimiyeti yok.

Sebebi: Araç istenmeden hareket ediyor.

Çözüm: „Şimdi sürmeye başlayabilirsiniz“ altında açıklandığı şekilde model ve Controller arasındaki bağlantıyı sağlayınız.

Yanlışlıklar ve değişiklikler mahfuz tutulur.

Renkler/ son dizayn – değişiklikler mahfuz tutulur

Teknik ve dizayna dayalı değişiklikler mahfuz tutulur

Piktogramlar – Sembol resimleri

السيد الزبون المحترم

نهنك لشراكم سيارة - كاريرا ار سي Carrera RC-Modellauto، والتي تم تصنيعها وفقا لمستوى التقني الحالي. لأننا جادون باستمرار في تطوير منتجاتنا، يبقى الحق لنا قائما للقيام بأية تغييرات وتحويرات من الناحية التقنية أو فيما يتعلق بالتجهيزات والمواد المستعملة والتصاميم دون الحاجة الى أي اعلان مسبق عن ذلك. سوف لن ينتج من خلال وجود اختلافات بسيطة بين المنتج الموجود لديكم مقابل البيانات والرسوم التوضيحية في الدليل أية مطالبات. تعتبر إرشادات الاستخدام والتركيب هذه جزء من أجزاء المنتج. وفي حالة عدم الإلتزام بإرشادات الاستخدام وما تتضمنه من تعليمات للأمان فيسقط عندئذ حق المطالبة بالضمان. أحتفظوا بهذة الإرشادات لغرض القراءة اللاحقة أو عند التسليم المحتمل للموديل الى شخص آخر.

تجد أحدث إصدار من دليل الاستعمال هذا وكذلك معلومات حول قطع الغيار المتاحة على الموقع الإلكتروني carrera-rc.com في نطاق الخدمات.

شروط الضمان

تمثل منتجات-كاريرا منتجات ذات تقنية عالية (وليست لعبا)، ويتوجب استخدامها بحرص ودقة. يرجى الإنتباه الى التعليمات الموجودة في إرشادات الاستخدام. تخضع جميع الأجزاء الى إختبار وفحص دقيق (يبقى الحق قائما للقيام بالتغييرات أو التحويرات والتقنية والتي تخدم عملية تحسين وتطوير المنتج).

مع كل ذلك ففي حالة وقوع أخطاء فسيتم تأمين ضمان لكم وفق شروط-الضمان التالية:

يشمل الضمان كل الأخطاء أو الاعطاب التي يتم إثباتها في المواد أو في التصنيع، على أن تكون موجودة في لحظة شراء منتج - كاريرا. وتبلغ مهلة الضمان ٢٤ شهرا ابتداء من تاريخ الشراء.

لا يسري حق الضمان على الأجزاء المستهلكة (مثل بطاريات Carrera RC، والهوائيات، والإطارات، وأجزاء مجموعات التروس، ... إلخ)، أو الأضرار التي تلحق نتيجة التعامل والاستخدام غير الصحيح أو عند تدخل طرف ثالث. يسمح بإجراء التصليلات فقط من قبل شركة شتادلباور للتسويق + التوزيع ش.ذ.م.م.

(Stadlbauer Marketing + Vertrieb GmbH) أو من قبل شركة أخرى مخولة منها للقيام بذلك. يتم وضمن حق الضمان هذا ووفقا لإختيار شركة شتادلباور للتسويق + التوزيع ش.ذ.م.م. (Stadlbauer Marketing + Vertrieb GmbH) تبادل منتج - كاريرا بكامله أو تبديل الأجزاء العاطلة فيه أو توفير بديل مكافئ له. يستثنى من حق الضمان تكاليف النقل أو الشحن وتكاليف السفر وكذلك الأضرار التي يتحمل مسؤوليتها المشتري. يتوجب على المشتري تحمل تبعات ذلك. يمكن للمالك الأول لمنتج - كاريرا المطالبة بحق الضمان فقط.

يمكن المطالبة بخدمات حق الضمان فقط، عندما

- يتم إرسال منتج - كاريرا مع بطاقة الضمان الملصقة بشكل نظامي سوية مع فاتورة الشراء/ورقة الحساب/أو إيصال الدفع.
- لا يتم القيام بتغييرات ذاتية في بطاقة الضمان.
- يتم التعامل مع اللعبة وفقا لإرشادات الاستخدام ويتم استعمالها حسب التعليمات.
- يتم التأكد من أن الأضرار/والأخطاء العملية ليست بسبب قوة قاهرة أو بسبب الإستهلاك الطبيعي الناتج من الإستخدام.
- لا يمكن تعويض بطاقات الضمان.

تعليمات لدول الاتحاد الأوروبي:

نود الإشارة والتنبيه الى واجب الضمان القانوني المفروض على البائع، حيث أن واجب الضمان هذا لن يتقيد ويتحدد بسبب الضمان المنوح على السلعة.

إقرار المطابقة

توضح وتقر شركة شتادلباور للتسويق + التوزيع ش.ذ.م.م. Stadlbauer Marketing + Vertrieb GmbH بأن هذا الموديل ومن ضمنه المسيطر يتطابقان مع الشروط والمتطلبات الأساسية لإرشادات - الأوروبية: الإرشادات الأوروبية EC/48/2009 وEU/30/2014 حول التوافق الكهرومغناطيسي للمنتجات و اللوائح الأخرى المهمة للإرشادات (RED) EU/53/2014. يمكن طلب إقرار المطابقة - الأصلي تحت carrera-rc.com.



أقصى تيار لتردد الذبذبات > 10 ديسيبل ميلي واط

حذيرات!

تحذير! هذه اللعبة غير مناسبة للأطفال تحت سن 3 سنوات بسبب الأجزاء الصغيرة القابلة للبلع. تحذير!

وجود خطر الإنحسار بسبب طبيعة العمل!

أبعدوا كل مواد التغليف وكل أسلاك التثبيت قبل إعطاء اللعبة الى الطفل. يرجى الإحتفاظ بالغللاف والعنوان للمعلومات وفي حالة وجود أسئلة ما لاحقا.



أن الرمز المرسوم لحاويات القمامة المعلمة بعلامة الضرب يراد منه الإشارة الى أن البطاريات المفرغة، والبطارية الثانوية، وبطاريات خلايا الأزرار، وبطاريات الأجهزة والأجهزة الكهربائية القديمة وما شابه ذلك لا توضع مع القمامة المنزلية، لأنها تضر بالبيئة والصحة العامة. يرجى منكم المساعدة في حماية البيئة والصحة العامة وتحديثا مع أطفالكم حول التصريف النظامي للبطاريات المستعملة والأجهزة الكهربائية القديمة. يتوجب تسليم البطاريات المستعملة والأجهزة الكهربائية القديمة في محلات الجمع المخصصة لذلك. حيث سيتم حينئذ تكريرها بشكل نظامي.

لا يجوز استخدام أنواع مختلفة من البطاريات أو بطاريات جديدة مع أخرى مستعملة سوية. يتوجب اخراج البطاريات المفرغة من اللعبة. لا يجوز شحن البطاريات غير القابلة للشحن. يجب شحن البطاريات القابلة للشحن فقط تحت إشراف البالغين. يجب اخراج البطاريات القابلة للشحن من اللعبة قبل شحنها. لا يجوز ربط نقاط الربط مع بعضها البعض.

يسمح فقط استخدام البطارية المخصصة والمفضلة أو نوع مماثل لها. عند الاستخدام الدوري لجهاز الشحن يجب فحص السلك، ومحلات الربط، والأغطية والأجزاء الأخرى. في حالة حصول ضرر يجوز استخدام وتشغيل جهاز الشحن أولا بعد تصليحه.

لا تقم بإعادة شحن البطاريات غير القابلة لإعادة الشحن، حتى لا يحدث خطر الانفجار.

تنبيه!

لا يجوز شحن البطاريات إلا عن طريق أشخاص بالغين يجب اخراج.

البطاريات القابلة للشحن من اللعبة قبل شحنها.

لا يجوز ربط نقاط الربط مع بعضها البعض. يسمح فقط استخدام البطارية المخصصة والمفضلة أو نوع مماثل لها. عند الاستخدام الدوري لجهاز الشحن يجب فحص السلك، ومحلات الربط، والأغطية والأجزاء الأخرى. في حالة حصول ضرر يجوز استخدام وتشغيل جهاز الشحن أولا بعد تصليحه. لا تقم باستبدال الكابل الخارجي المرن لجهاز الشحن هذا، فإذا كان الكابل تالفا فيجب التخلص من جهاز الشحن. لا تقم باستبدال الكابل الخارجي المرن لجهاز الشحن هذا، فإذا كان الكابل تالفا فيجب التخلص من جهاز الشحن.

أنظمة السلامة

A أن مركبة - كاريرا أر سي هي مركبة مسيطر عليها عن بعد، وهي موديل مركبة تعمل ببطارية خاصة قابلة للشحن. يتوجب استخد ام بطارية كاريرا القابلة للشحن الأصلية - كاريرا أر سي ليثيوم-أيون Carrera RC Li-Ion.

B أن مركبة - كاريرا أر سي هي مصنعة فقط لأغراض اللعب وممارسة الهويات ويسمح باستخدامها فقط على الطرق والمحلات المخصصة لذلك. تحذير! لا تستخدموا مركبة - كاريرا أر سي في طرق المرور العامة.

C لا تقودوا المركبة أيضا تحت أسلاك الكهرباء ذات الجهد العالي أو تحت أبراج الإرسال أو عند حدوث برق أو رعد! يمكن للأضطرابات الجوية أن تؤدي الى خلل أو قصور وظيفي. وفي حالة وجود فروقات كبيرة بين درجة حرارة غرفة الخزن و مكان قيادة المركبة يرجى الانتظار لحين تتأقلم المركبة على الجو المحيط وذلك لغرض تجنب تكون بخار الماء وما ينتج عنه من قصور و خلل وظيفي.

D لا تقودوا المركبة مطلقا على مساحات مغطاة بالعشب. يمكن ان يتسبب العشب الملتف بإعاقه دوران المحور الناقل للحركة وبالتالي زيادة حرارة المحرك.

E لا تقودوا مركبة - كاريرا أر سي مطلقا في الهواء الطلق أثناء هطول المطر أو نزول الثلج. لا يسمح بقيادة المركبة عبر المياه وحفر المياه أو الثلوج وينتج خزنها في محل جاف. الأرضية المبتلة بدون برك مياه لا تؤدي إلى حدوث أي أضرار بالمركبة حيث أن القطع الإلكترونية محمية ضد رذاذ الماء.

F لا تقودوا هذه المركبة مطلقا قرب الانهار والترع والبحيرات، ولكي لا تسقط مركبة - كاريرا أر سي في المياه. يجب تلافي قيادة المركبة على طرق مبنية من الرمال فقط.

G لا تعرضوا مركبة - كاريرا أر سي مباشرة الى أشعة الشمس القوية. لتلافي تصاعد حرارة الإلكترونيات في المركبة يجب القيام بإستراحات قصيرة وبشكل دوري عندما تزيد درجات حرارة على 35 درجة مئوية.

H لا تُعرض سيارة Carrera RC أبداً للتغييرات المستمرة في الحمل، أي التحرك للأمام والخلف باستمرار.

I ضعوا المركبة دوما بيدكم على الأرض. لا ترموا المركبة مطلقا على الأرض وأنتم واقفون.

K تجنبوا القفزات من منصات الإنزلاق أو أرصفة الشحن والتفريغ والتي يزيد ارتفاعها على 15 سم.

L لا تستخدموا مطلقاً مذيبات أو مواد تنظيف حادة عند تنظيف الموديل.

M لتلافي حصول قصور أو خلل في منظومة التحكم وقيادة مركبة - كاريرا آر سي نتيجة لذلك دون القدرة على التحكم بها، يتوجب فحص بطاريات الميسير والبطارية القابلة للشحن للمركبة وبأنهما في حالة شحن جيدة. لا تقم بتقصير الدائرة الكهربائية لأي من أجهزة الشحن أو موانئ التيار المتردد.

N يجب دوماً فحص التركيب الصحيح لمركبة - كاريرا آر سي بعد كل رحلة، وعلى كل حال إعادة إحكام وبرم البراغي والصامولات.

إرشادات الاستخدام

المحتويات المجهزة

- 1**
- X 1 السيارة-Carrera RC
 - X 1 ميسير
 - X 1 حبل تعليق بمشبح
 - X 1 شاشة
 - X 1 بطارية قابلة للشحن
 - 2 بطاريات صغيرة 1,5 AAA V
 - (غير قابلة للشحن مجدداً)

شحن البطارية القابلة للشحن

2 أربطوا البطارية القابلة للشحن - كاريرا آر سي مع الشاشة المرفقة. تم تصنيع قطعة الربط أو محل الربط بين البطارية القابلة للشحن والشاشة بالشكل الذي يمنع حصول قطبية معكوسة. أربطوا الشاشة مع مصدر للتيار الكهربائي. عندما تكون البطارية القابلة للشحن مربوطة بشكل صحيح فستتم عملية الشحن بشكل طبيعي وسيضيء المصباح الصغير للدايود المضيء LED بلون أحمر وبشكل ثابت. وعندما يتم أكمل شحن البطارية القابلة للشحن فسيغير المصباح الصغير للدايود المضيء LED من اللون الأحمر إلى الأخضر. يمكن إخراج البطارية القابلة للشحن ووضعها في مركبة - كاريرا آر سي وستكون جاهزة الآن للسير. يمكن في حالة عدم مراعاة هذه الإستراحة أن يؤدي ذلك إلى عطل البطارية القابلة للشحن.

يتعين عليك إعادة شحن البطارية بعد الاستخدام لتجنب ما يسمى بالتفريغ التام للبطارية. يجب تبريد البطارية القابلة للشحن بعد الاستخدام لمدة لا تقل عن 20 دقيقة قبل شحنها مجدداً. يمكن في حالة عدم مراعاة هذه الإستراحة أن يؤدي ذلك إلى عطل البطارية القابلة للشحن. اشحن البطارية من وقت لآخر (كل 2-3 شهور تقريباً). عدم مراعاة طريقة استعمال البطارية كما هو موضح أعلاه يمكن أن يؤدي إلى حدوث عطل.

إدخال البطارية القابلة للشحن

3 قوموا بتحتية غطاء محل حفظ البطارية القابلة للشحن في مركبة - كاريرا آر سي بواسطة مفك.

أربطوا نهاية كابل مركبة - كاريرا آر سي مع كابل البطارية القابلة للشحن. أدخلوا البطارية القابلة للشحن في محلها. ثبتوا الغطاء وإحكاموا براغيه بواسطة مفك.

إدخال البطاريات

4 يتم فتح محل البطاريات بمفك البراغي ومن ثم إدخال البطاريات في الميسير. يتوجب الإنتباه إلى صحة القطبية. يمكن بعد غلق محل البطاريات التأكد من إشتغال الميسير وذلك من خلال زر أو مفتاح تجهيز الطاقة الموجود في الوجه الامامي للميسير. عند وضع-التشغيل (ON) لمفتاح تجهيز الطاقة وعند العمل النظامي للميسير سيضيء الدايد المضيء LED الموجود وسط الميسير بلون أحمر. عندما يخفق دايدود المراقبة المضيء LED بسرعة، يتوجب حينها تبديل البطاريات الموجودة في الميسير.

يمكن الآن البدء بالسير

الربط بين المركبة وجهاز التحكم

5 سيارة Carrera RC مربوطة بجهاز التحكم من قبل المصنع.

6 1. قم بتشغيل السيارة عن طريق الزر ON/OFF. عندئذ يومض دايدود الإضاءة الموجود بالجانب العلوي للسيارة على نحو منتظم.

7 2. قم بتشغيل جهاز التحكم. عندئذ يومض دايدود الإضاءة الموجود بجهاز التحكم على نحو منتظم. بعد بضع ثوان يضيء دايدود الإضاءة في كل من السيارة وجهاز التحكم باستمرار. وهذا يعني أن الربط تم بنجاح.

اضبط المقود أو نقطة الكبح

8 إذا كانت مركبة كاريرا تميل ناحية اليمين أو اليسار عند تشغيلها فيمكن تصحيح السير المستقيم أو نقطة الكبح كما يلي:

- اربط بين المركبة وجهاز التحكم كما هو موضح في الفقرة 5 6 7.
- اضغط الزر الموجود على الناحية العلوية اليمنى بجهاز التحكم لمدة ثانيتين تقريباً. يصبح نمط الضبط فعالاً بمجرد أن يومض مصباح LED بجهاز التحكم.
- يمكن ضبط السير المستقيم بواسطة عصا التحكم اليمنى.
- يمكن ضبط نقطة التحكم بواسطة عصا التحكم اليسرى.
- لإنهاء عملية الضبط اضغط الزر الموجود على الجانب الأيمن العلوي بجهاز التحكم مرة أخرى لمدة ثانيتين تقريباً.

دعنا نتدرب!

9 أنتباه تصل هذه المركبة إلى سرعة لغاية 18 كم/ساعة. نرجوكم التدريب على مساحة فارغة لا تقل عن 2,5x2,5 متر. استخدموا بدال السرعة في أول مرة بحذر شديد.

10 على مساحة كبيرة وفارغة حلبة سباق مركبة - كاريرا آر سي بمسار محدد بتحديدات أو بعلب فارغة وما شابه ذلك. تقنية التحكم الأساسية عند السير بمركبة - كاريرا آر سي: قيادة سريعة في المسارات المستقيمة وفرملة في المنحنيات.

- عند التغيير من البطارية الأولى إلى البطارية الثانية يجب التوقف عن القيادة لمدة لا تقل عن 10 دقائق. وعند تغيير البطارية في المرة القادمة يجب الالتزام بفترة توقف عن القيادة تبلغ 20 دقيقة على الأقل.
- تجنبوا الاستخدام الدائم للمحرك.
- عندما تنطفئ المركبة لوحدها ولعدة مرات متتالية بعد بعضها البعض فأنت البطارية القابلة للشحن فارغة. يرجى شحن البطارية القابلة للشحن.
- خلال 30 دقيقة تقريباً من عدم النشاط تتوقف وحدة التحكم والسيارة تلقائياً. لغرض استخدامهما مجدداً يرجى تحريك زر أو مفتاح ON/OFF في الميسير & المركبة مرة على OFF ثم أعيدوهما بعد ذلك إلى وضع ON.
- ولغرض الإطفاء بعد الرحلة يتوجب الإلتزام بتعاقب معكوس.
- أخرجوا بعد الرحلة البطارية القابلة للشحن أو أفضلوا كابلها. يتعين عليك إعادة شحن البطارية بعد الاستخدام لتجنب ما يسمى بالتفريغ التام للبطارية. يجب تبريد البطارية القابلة للشحن بعد الاستخدام لمدة لا تقل عن 20 دقيقة قبل شحنها مجدداً.
- لا تقم بتخزين البطارية إلا خارج المركبة.
- نظفوا مركبة - كاريرا آر سي بعد الرحلة.

11 Digital Proportional يمكنك عن طريق أذرع اللعب القيام بمناورات توجيه وقيادة دقيقة. عتلة التحكم يسار: السير للأمام والسير للخلف بشكل متغاير وبسرعات مختلفة. يرجى الانتباه: سرعة السيارة في الاتجاه إلى الخلف أقل من سرعتها في الاتجاه إلى الأمام. عتلة التحكم يمين: التوجيه يميناً ويساراً بزواوية توجيه متغايرة للتوجيه الدقيق.

12 بفضل تكنولوجيا 2.4 جيجا هرتز يمكن أن تسير على مضمار السباق 16 سيارة مع بعضهم البعض. ويمكن إجراء هذا بدون ضبط التردد بين المتسابقين.

13 ثبتوا حبل التعليق عبر حلقة التثبيت مع حلقة الميسير وعلقوه على الرقبة.

تنبيه! خطر الاختناق!

حلول المشاكل

المشكلة

الموديل لا يسير.

السبب: زر أو مفتاح الميسير أو/و الموديل واقف/واقفان عند "OFF" الحل: تشغيل

السبب: البطارية القابلة للشحن ضعيفة أو غير موجودة في الموديل. الحل: ضعوا بطارية قابلة للشحن مشحونة.

السبب: بقيت المركبة متوقفة عند عائق أو مانع ما. الحل: قامت منظومة الحماية من الجهد العالي بإطفاء السيارة. حرّكوا زر أو مفتاح ON/OFF في المركبة مرة على OFF، ثم أعيدوه إلى وضع ON وضعوها على مساحة فارغة.

السبب: بطارية قابلة للشحن ضعيفة / بطاريات ضعيفة في الميسير أو الموديل. الحل: ضعوا بطارية قابلة للشحن مشحونة أو بطارية.

السبب: قد يكون جهاز التحكم غير موصل بشكل صحيح بوحدة الاستقبال في الموديل. الحل: قم بعمل وصلة بين الموديل وجهاز التحكم وفقاً لما هو مشروح في «يمكن بدء السير الآن».

السبب: بخلاف 30 دقيقة تقريباً من عدم النشاط تتوقف وحدة التحكم والسيارة تلقائياً. الحل: لغرض استخدامهما مجدداً يرجى تحريك زر أو مفتاح ON/OFF في الميسير & المركبة مرة على OFF ثم أعيدوهما بعد ذلك إلى وضع ON.

السبب: المركبة ساخنة جدا. الحل: أغلقوا المركبة والميسير وأتركوا المركبة 30 دقيقة تقريباً لكي تبرد.

السبب: قامت منظومة الحماية من الحرارة الزائدة بإيقاف السيارة بسبب سخونتها الشديدة. الحل: أغلقوا جهاز الاستقبال. أتركوا مركبة - كاريرا آر سي 30 دقيقة تقريباً لكي تبرد.

المشكلة

بدون تحكم.

السبب: المركبة تبدأ بالحركة بشكل غير متوقع. الحل: قم بعمل وصلة بين الموديل وجهاز التحكم وفقاً لما هو مشروح في «يمكن الآن البدء بالسير».

يبقى حق السهو والتغيرات محفوظة

يبقى حق التغيير في الألوان والتصميم النهائي - محفوظا

يبقى حق التغييرات التقنية والتصميمية محفوظة

الرسم التصويرية = الصور الرمزية



A series of horizontal lines forming a writing area, consisting of 28 lines.

DISTRIBUTORS

AUSTRIA

Stadlbauer Marketing + Vertrieb GmbH
Rennbahn Allee 1
5412 Puch / Salzburg
Austria
Phone +43 662 88 921-0
Fax +43 662 88 921-512
Internet www.carrera-rc.com

GERMANY

Stadlbauer Marketing + Vertrieb GmbH
Rennbahn Allee 1
5412 Puch / Salzburg
Austria
Phone +49 911 7099-0
Fax +49 911 7099-119
Internet www.carrera-rc.com

HONG KONG

Stadlbauer (HK) Ltd.
Room 1917, North Tower
Concordia Plaza
1 Science Museum Road
Tsimshatsui East · Kowloon
Hong Kong
Phone +852 2722 0620
Fax +852 2367 0792
Internet www.carrera-rc.com

USA / CANADA

Carrera of America Inc.
2 Corporate Drive
Granbury, NJ 08512
USA
Phone +1 609 409 8510
Fax +1 609 409 8610
Email reception@carrera-toys.com
Internet www.carrera-rc.com

BENELUX

Stadlbauer Marketing + Vertrieb GmbH
Landsheerlaan 33
6114 MP Susteren
Netherlands
Email service.benelux@carrera-toys.com
Internet www.carrera-rc.com

FRANCE

Stadlbauer Marketing + Vertrieb GmbH
21 B, Route Nationale
Domaine de L'Hancardrie
59320 Ennetières-En-Weppes
France
Phone +33 3 20384893
Fax +33 3 20384893
Email carrera-toys@orange.fr
Internet www.carrera-rc.com

SPAIN / PORTUGAL / LATIN AMERICA

Stadlbauer Iberia SLU
Calle Fluvia 97, 1º 2º
09019 Barcelona · Spain
Phone +34 93 3036335
Email contacto@carrera-toys.com
Internet www.carrera-rc.com

HUNGARY

Magyarország Importer Stadlbauer Marketing + Vertrieb GmbH
Rennbahn Allee 1
5412 Puch / Salzburg
Austria
Phone +36 305556 502
Email office@stadlbauer-toys.hu
Internet www.carrera-rc.com
Service:
GAME PARK – VINCZE ZOLTÁN
Berky Lili utca 36 · 1171 Budapest
Hungary
Phone +36 1 258-7809
Email vinzol@t-online.hu

ITALY

Stadlbauer Marketing + Vertrieb GmbH
Rennbahn Allee 1
5412 Puch / Salzburg
Austria
Phone +39 0735 681084
Email assistenza@carrera-toys.com
Internet www.carrera-rc.com
Service:
Model Assistance s.r.l.
Via Guadiana 24
42124 Reggio Emilia · Italy
Phone +39 388 4275395
Email assistenzacarrera@radiokontrol.it

POLAND

Stadlbauer Marketing + Vertrieb GmbH
Rennbahn Allee 1
5412 Puch / Salzburg
Austria
Phone +48 22 645 14 20
Fax +48 22 645 14 21
Email office@stadlbauer-toys.pl
Internet www.carrera-rc.com
Service:
REKMAN B2B IT
Ul. Europejska 4, Magnice
55-040 Kobierzycze · Poland
Phone +48 515-056-296
Mobile +48 71 393 78 10
Email serwis-carrera@rekman.com.pl

CARRERA DISTRIBUTORS

AUSTRALIA

Zimble Pty Ltd.
899 Heidelberg Road
Ivanhoe, Victoria 3079 · Australia
Phone +61 3 84811000
Fax +61 3 94972311
Email sales@zimble.com.au
Internet www.zimble.com.au

BULGARIA

Ivanchev Ltd.
78a, Maria Luiza Blvd.
1202 Sofia · Bulgaria
Phone +359 283 22020
Fax +359 283 22020
Email kivanchev@del.bg

CHINA

Shanghai Wowgame
Commercial Company Ltd.
Room 110, Tower 1,
German Centre,
88 Keyuan Road,
[Zhangjiang Hi-Tech Park],
Pudong, 201203 Shanghai · China
Phone +86 21 53821692
Mobile +86 155 77449439
Email eddychan@wowgame.com.cn
Internet www.wowgame.net.cn

CYPRUS

TGW TOYS GAMES WORLD LTD
38 Spyrou Kyprianou Street
4043 Potamos Germasogias,
Limassol · Cyprus
Phone +357 25 430043
Email info@toytower.com
Internet www.toytower.com

CZECH REPUBLIC

ConQuest entertainment a.s.
Hloubetinska 11
193 00 Praha 9 · Hloubetin
Czech Republic
Phone +420 284 000 111
Fax +420 284 000 101
Email radim.kalo@conquest.cz
Internet www.cqe.cz

DENMARK / SWEDEN / NORWAY / FINLAND / ICELAND

Tactic Games OY
Raumanjuovantie 2
P.O. Box 4444
28101 Pori
Finland
Phone +358 2 624 4144
Fax +358 2 624 4211
Email info@tactic.net
Internet www.tactic.net

ESTONIA

Anvol Ltd.
Madikse 7,
74114 Maardu
Estonia
Phone +372 63 88 100
Fax +372 63 88 101
Email anvol@anvol.eu
Internet www.anvol.eu

GREECE

Enarxis Dynamic Media Ltd.
68, Ilia Iliou Street
11 744, Neos Kosmos
Athens
Greece
Phone +30 2109011900
Fax +30 2109028700
Email info@enarxis.eu
Internet www.enarxis.eu

HONG KONG

Chun Lee (HK) Industrial Limited
RM, 1801-5, 18/F,
King Palace Plaza,
52A Sha Tsui Road,
Tsuen Wan
N.T. Hong Kong
Phone +852 910 36679
Email eddychan@yu-lee.com

INDIA

Karma Solutions
121/A, Oshiwara Industrial Center,
Opp Oshiwara Bus depot,
Link Road, Goregaon West,
Mumbai 400104
India
Phone +91 22 40230860
Mobile +91 9920075400
Email sales@karma-toys.com
Internet www.karma-toys.com

INDONESIA

PT. Toys Games Indonesia
Kawan Lama Building, 7th Floor
Jl. Puri Kencana No. 1
Roam 110, Tower 1,
German Centre,
Jakarta 11610
Indonesia
Phone +62 21 58290-06
Fax +62 21 58290-16
Email smile@toyskingdom.co.id
Internet www.toyskingdom.co.id

ISRAEL

TOP PLAY ISRAEL (T.P.I.) LTD
P.O. Box 7823 Kiryat Matalon
Petach-Tikva, 49250
Israel
Phone +972 3 9323767
Mobile +972 52 8338966
Fax +972 3 9086074
Email top-play@012.net.il
Internet www.TopPlay-toys.com

LEBANON

F. AOJAD
P.O. Box 1565 Jounieh Lebanon
Twin Towers Building Blk A
Sarba High Way · Jounieh
Lebanon
Phone +961 3 840505
Fax +961 9 635473
Email riad.ajouad@faouad.com

MONGOLIA

Circle LLC
Encanto Town
District Bayanzurkh 26th khoroо
Ikh Mongol State Street
210523 Ulaanbaatar · Mongolia
Phone +976 77073034
Fax +976 11 305646
Email import1@orgil.mn
Internet www.orgil.mn

NEW ZEALAND

FW Cave Ltd.
15 Old North Road · P.O. Box 278, Kumeu 0841
Auckland · New Zealand
Phone +64 9 4157 766
Fax +64 9 4157 099
Email sales@fwcave.co.nz
Internet www.fwcave.co.nz

ROMANIA

Seven Springrom srl.
Piata 22 Decembrie nr. 18
610007 Piatra Neamt,
jud. Neamt · Romania
Phone +40 233 221117
Email office@seventoys.ro
Internet www.seventoys.ro

RUSSIA

Unitoys MSK Ltd.
Mnevniki, 7-2 · 123308 Moscow · Russia
Phone +7 495 276 0286
Fax +7 499 946 4616
Email office@unitoys.ru
Internet www.unitoys.ru

SAUDI ARABIA

NewBoy Saudi Co. Ltd.
Al Hamra Dist. (4) · Al Ikhlas Street beside
Japanese consulate
P.O. Box: 65260 · Jeddah 21556 · KSA
Phone +966 12 663330-6
Fax +966 12 663330-8
Email info@newboy.com
Internet www.newboy.com

SERBIA / MONTENEGRO

CoolPlay d.o.o.
Dr. Nika Miljanica 18 · 11000 Belgrade · Serbia
Phone +381 65 8026620
Email office@coolplay.rs

SWITZERLAND

Waldmeier AG
Neustrasse 50 · 4623 Neuendorf · Switzerland
Phone +41 62 387 98 18
Fax +41 62 387 98 20
Email info@waldmeier.ch
Internet www.waldmeier.ch

TURKEY

SUNMAN SAN. MAM. İTH. İHR. ve TIC. A.Ş.
Turgut Özal Cad. No.125
41420 Çayirova / Kocaeli · Turkey
Phone +90 216 499 80 80
Fax +90 216 314 67 20
Email info@sunman.com.tr
Internet www.sunman.com.tr

UNITED KINGDOM

The Hobby Company Ltd.
Garforth Place, Knowhill
Milton Keynes MK5 8PG · UK
Phone +44 1908 209480
Fax +44 1908 235900
Email enquiries@hobbyco.net
Internet www.hobbyco.net

UNITED ARAB EMIRATES

Toyworld Distributor
P.O. Box 289, Gibca Building
Al Wahda Street, Sharjah · UAE
Phone +971 6 5337418
Fax +971 6 5336682
Email info@toyworlduae.com
Internet www.toyworlduae.com

