

BENUTZERHANDBUCH

DVD1052

www.ultramedia.de

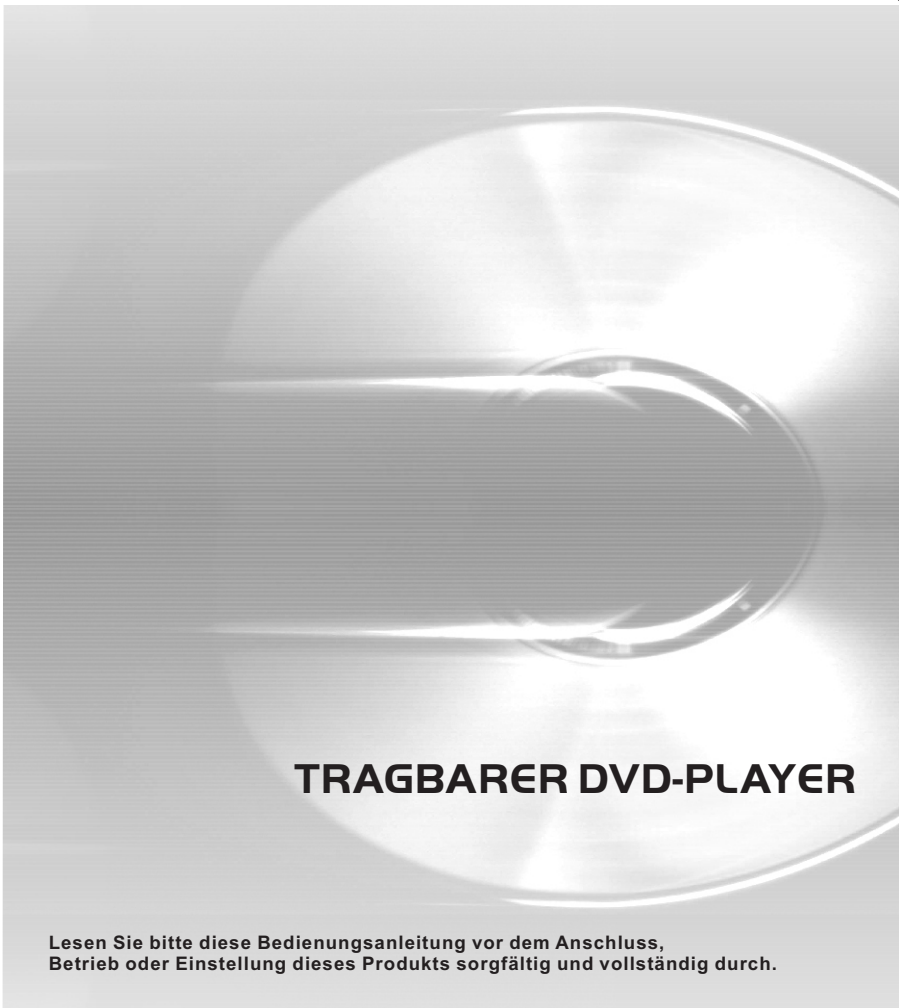

TRAGBARER DVD-PLAYER

Lesen Sie bitte diese Bedienungsanleitung vor dem Anschluss,
Betrieb oder Einstellung dieses Produkts sorgfältig und vollständig durch.

Wichtige Sicherheitshinweise

1. Warnung: Zur Verringerung eventueller Stromschlaggefahr öffnen Sie niemals das Gehäuse (bzw. die Geräterückseite). Es befinden sich im Inneren des Geräts keine Teile die vom Benutzer gewartet werden können. Wenden Sie sich bei Bedarf an entsprechend ausgebildetes Wartungspersonal.
2. Warnung: Um Feuer und Stromschlägen vorzubeugen, vermeiden Sie es das Gerät Regen oder Feuchtigkeit auszusetzen.
3. Setzen Sie den Adapter und den tragbaren DVD-Player niemals Wassertropfen oder -spritzern aus. Gegenstände die mit Flüssigkeiten gefüllt sind, wie z. B. Vasen sollten niemals auf das Gerät gestellt werden.
4. Stellen Sie den tragbaren DVD-Player in ausreichender Entfernung zu Hitzequellen wie z. B. Heizkörpern bzw. Öfen auf und halten Sie ihn von direkter Sonnenstrahlung fern.
5. Blockieren Sie keine der Ventilationsöffnungen. Die Öffnungen des Geräts dienen der Belüftung. Die Lüftungsöffnungen dürfen niemals, indem Sie den DVD-Player auf ein Kissen, Sofa oder ähnliche Oberflächen stellen, blockiert werden.
6. Benutzen Sie zur Aufstellung des tragbaren DVD-Players keine instabilen Wagen, Gestelle, Stative, Haltevorrichtungen oder Tische. Das Gerät kann herunterfallen und damit zu Verletzungen oder Beschädigungen am Gerät führen.
7. Legen Sie niemals schwere oder scharfe Gegenstände auf den LCD-Bildschirm oder den Bildschirmrahmen.
8. Verwenden Sie nur das mitgelieferte original Netzteil. Bei Verwendung eines anderen Netzteils erlischt die Garantie .
9. Der Netzstecker des Adapters dient dazu das Gerät vom Strom zu trennen und muss deshalb immer leicht zugänglich bleiben.
10. Ziehen Sie den Netzstecker aus der Steckdose heraus, wenn das Gerät nicht in Betrieb ist.
11. WARNUNG: Übermäßiger Schalldruck von Kopfhörern kann zu Hörschäden führen.

12. Verwenden Sie nur Zusatzgeräte bzw. Zubehörteile, die vom Hersteller des Geräts geliefert oder empfohlen werden. Der tragbare DVD-Player wird über einen Netzadapter mit Strom versorgt. Der Netzadapter wird zudem als Trennvorrichtung verwendet und muss deshalb immer frei zugänglich bleiben.

Dieses Zeichen bedeutet, dass das vorliegende Produkt innerhalb der EU nicht zusammen mit dem Hausmüll entsorgt werden darf. Gehen Sie verantwortlich mit Altgeräten um und geben Sie die verwendeten Materialien in den Wertstoffkreislauf zurück. Dies hilft der Umwelt, sowie der Gesundheit aller. Geben Sie Altgeräte bei Sammelstellen ab oder wenden Sie sich an den Händler bei dem das Gerät gekauft wurde. Dort wird das Gerät dann auf umweltverträgliche Weise entsorgt.



Verwenden Sie nur Netzteile im Benutzer - Anleitung aufgelistet.



Dieses Gerät ist ein Gerät der Klasse II oder doppelt isolierte elektrische Gerät. Es wurde so ausgelegt, dass es tut kein Sicherheits Verbindung mit elektrischen Erdung erforderlich ist.



Zur Vermeidung von Gehörschäden . hört nicht bei hohen Lautstärkepegel für lange Zeiträume. Vollständig verstehen Bedienungsanleitung vor dem Gebrauch. Stellen Sie sicher, Ihre Spieler bei geringer Lautstärke oder Ausschalten, bevor Sie verlassen.

Vorsichtsmaßnahmen

WARNHINWEISE

STROMSCHLAGGEFAHR!
NICHT ÖFFNEN!

1. Warnung: Dieser digitale Disc-Player verwendet ein Lasersystem.
Die Verwendung von Bedienungsweisen, die nicht in dieser Anleitung beschrieben werden, kann zudem zur Aussetzung von gefährlicher Strahlung führen.
2. Achtung: Um direkte Laserstrahlen zu vermeiden, öffnen Sie das Gehäuse niemals. Es tritt beim Öffnen des Gehäuses sichtbare Laserstrahlung aus.
3. Warnung: Niemals direkt in den Laserstrahl blicken.
4. Achtung: Stellen Sie dieses Produkt nicht an beengten Orten, wie z. B. einem Bücherregal, auf.
5. Warnung: Die Benutzung eines USB-Verlängerungskabels von einer Länge von mehr als 250 mm ist untersagt.

Hinweise zum Urheberrechtsschutz:

6. Es ist gesetzlich verboten urheberrechtlich geschütztes Material ohne Erlaubnis zu kopieren, auszustrahlen, öffentlich wiederzugeben oder zu vermieten.
7. Dieses Produkt verwendet eine der Firma Macrovision entwickelte Kopierschutzfunktion. Auf bestimmten Discs werden Kopierschutzsignale aufgezeichnet. Bei der Wiedergabe von Kopien dieser Discs erscheint ein Bildrauschen. Dieses Produkt verwendet Kopierschutzmechanismen der Firma Macrovision und anderen Firmen, die durch bestimmte U.S. Patente und andere Rechte für geistiges Eigentum geschützt sind. Die Benutzung dieser Kopierschutztechnologie muss durch die Firma Macrovision autorisiert werden und ist nur für die Benutzung zu Hause und anderen eingeschränkten Benutzungsweisen gedacht, solange es nicht ausdrücklich von der Firma Macrovision anders angegeben wird. Reverse-Engineering und Auseinanderbauen sind nicht gestattet.

SERIENNUMMER:

Sie finden die Seriennummer auf der Rückseite des Geräts. Diese Nummer gilt ausschließlich für dieses Gerät und wird nicht für andere Geräte benutzt. Sie sollten hier die Daten notieren und diese Anleitung als einen Kaufbeleg aufbewahren.

Modell-Nr. _____

Serien-Nr. _____

Kaufdatum _____

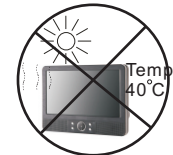

Montage im Fahrzeug

Verwenden Sie die mitgelieferten KFZ-Befestigungsriemen, um das Hauptgerät und den Monitor auf der Rückseite der Vordersitz-Kopfstützen zu montieren. Ziehen Sie die Montageriemen um die Kopfstütze fest.

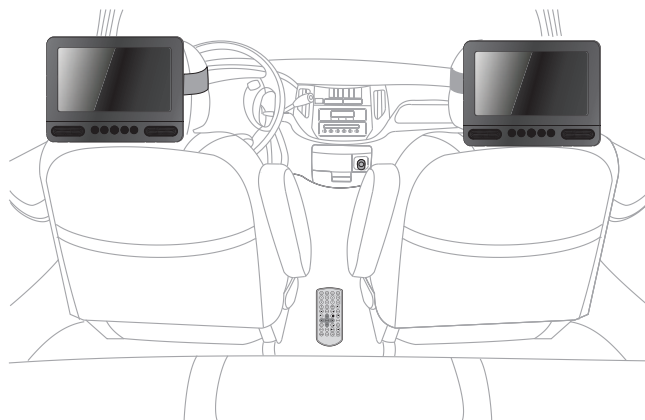
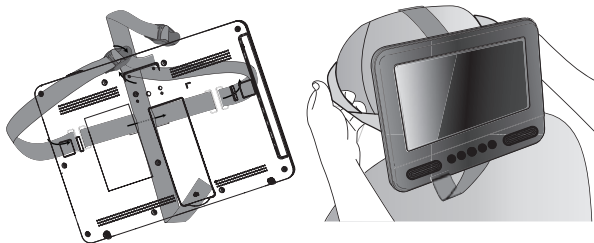

Sehr geehrter Kunde,
Vielen Dank für den Kauf dieses tragbaren DVD-Players.
Wenn Sie das erste Mal die Verpackung aufmachen, vergewissern Sie sich bitte, dass alle Zubehörteile vorhanden sind. Vor dem Anschließen von Einzelteilen und der Stromversorgung, lesen Sie sich bitte die Bedienungsanleitung durch und bewahren Sie die Anleitung immer in der Nähe Ihres tragbaren DVD-Players auf.

Verpackungsinhalt:
1 x Hauptgerät
1 x Zweitgerät
1 x Fernbedienung mit Batterie
1 x KFZ-Adapter
1 x Verbindungskabel
1 x Netzteil
1 x Bedienungsanleitung
Befestigungsriemen

Hinweis: Wenn der Verpackungsinhalt unvollständig ist, wenden Sie sich bitte so schnell wie möglich an Ihren Händler.

Bezeichnung der Bedienelemente

Hauptgerät

HAUPTBILDSCHIRM

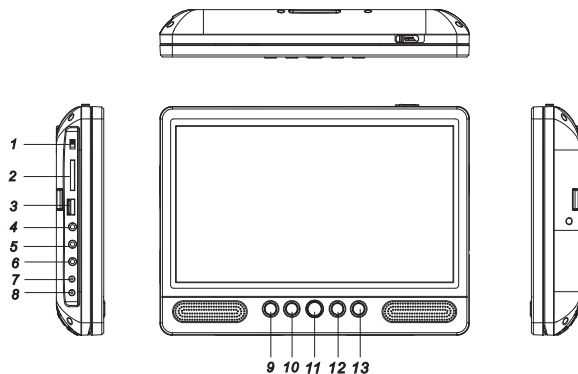

1. EIN/AUS
2. SD/MS/MMC-Kartenslot
3. USB
4. Kopfhörerausgang
5. VIDEO/AUDIO-Ausgang
6. VIDEO/AUDIO-Eingang
7. Stromausgang
8. Stromversorgungseingang 9 - 12 V
9. Navigationstasten HOCH / ZURÜCK
10. Navigationstasten UNTEN / VOR
11. SOURCE / Eingangssignal Auswahl
12. PLAY/PAUSE
13. STOP

Einstellungsmenü - Zweitbildschirm

ZWEITBILDSCHIRM

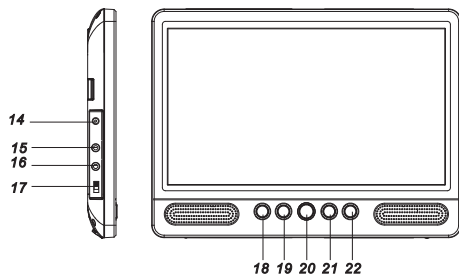

14. Stromversorgungseingang
15. AV-Eingang
16. Kopfhörerausgang
17. EIN/AUS
18. UP / HOCH
19. DOWN/RUNTER
20. MODE / Modusauswahl
21. LEFT (links) / Lautstärke -
22. RIGHT (rechts) / Lautstärke +

Bezeichnung der Bedienelemente

Fernbedienung

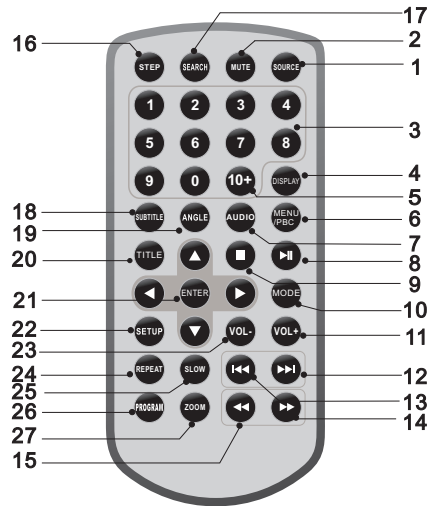

1. SOURCE

DVD/CARD/USB

2. TON AUS / MUTE

Deaktivieren der Tonausgabe.

3. 0-9 ZIFFERNTASTEN

Auswahl nummerierter Elemente in Menüs.

4. DISPLAY

Anzeige der Spielzeit und Statusinformationen.

5. 10+

Auswahl von Titelnummer 10 oder höher. Betätigen Sie zunächst 10+ und dann einer weitere Ziffer. Beispiel Titel 12: Betätigen Sie zuerst 10+ und dann die Zifferntaste 2.

6. MENU/PBC

Zurück zum DVD-Hauptmenü (DVD).
PBC Ein/Aus (VCD).

7. AUDIO

DVD: Betätigen Sie die AUDIO-Taste während der Wiedergabe, um die Audiosprache zu wechseln, wenn weitere Audiosprachen vorhanden sind.

MP3/CD/VCD: Betätigen Sie die AUDIO-Taste während der Wiedergabe, um den Audiokanal zu wechseln (Links, Rechts, Mix, Stereo).

8. WIEDERGABE/PAUSE

Betätigen Sie die WIEDERGABE/PAUSE-Taste während der Wiedergabe, um die Wiedergabe vorübergehend anzuhalten. Betätigen Sie die WIEDERGABE/PAUSE-Taste ein zweites Mal, um die Wiedergabe fortzusetzen.

9. STOPP

Wenn diese Taste nur einmal betätigt wird, wird der letzte Punkt der Wiedergabe gespeichert. Danach können Sie mit der Wiedergabe durch Betätigung der Wiedergabetaste () fortfahren. Wenn die STOPP-Taste allerdings ein zweites Mal anstelle der Wiedergabetaste () gedrückt wird, kann die Wiedergabe nicht fortgesetzt werden.

10. MODE

Einstellen der LCD-Parameter (Helligkeit, Kontrast und Sättigung).

11. VOL+

Erhöhen der Lautstärke

12. VOR

Springen zum nächsten Kapitel/Musiktitel.

13. ZURÜCK

Springen zum vorigen Kapitel/Musiktitel.

14. ►►

Betätigen Sie die Taste ►►, um den Schnellvorlauf zu aktivieren. Es stehen 5 Suchlaufgeschwindigkeiten zur Verfügung (2fach 4fach 8fach 16fach 32fach NORMAL). Sie können jederzeit die Wiedergabetaste betätigen, um zur normalen Wiedergabe zurückzukehren.

Bezeichnung der Bedienelemente

Fernbedienung

15. ⏪

Betätigen Sie die Taste ⏪, um den Schnellrücklauf zu aktivieren. Es stehen 5 Suchlaufgeschwindigkeiten zur Verfügung (2fach 4fach 8fach 16fach 32fach NORMAL). Sie können jederzeit die Wiedergabetaste betätigen, um zur normalen Wiedergabe zurückzukehren.

16. STEP

Einzelbildwiedergabe im DVD-Modus.

17. SEARCH

Direktsuche nach Wiedergabepunkt, Titel oder Kapitel im DVD-Modus.

18. SUBTITLE

Benutzen Sie die SUBTITLE-Taste, um während der Wiedergabe eine andere Untertitelsprache zu wählen.

19. ANGLE

DVD: Betätigen Sie die ANGLE-Taste, um die Kameraperspektive zu wechseln (nur bei DVDs, die diese Funktion unterstützen).

20. TITLE

Zurück zum DVD-Titelmenü

21. ENTER

Bestätigung der Menüauswahl.

22. SETUP

Aufrufen oder Verlassen des Einstellungsmenüs.

23. VOL-

Senken der Lautstärke.

24. REPEAT

Betätigen Sie die REPEAT-Taste während der Wiedergabe, um einen gewünschten Wiederholungsmodus zu wählen.
DVD: Kapitelwiederholung / Titelwiederholung Aus.
VCD: Einzelwiederholung / Alle wiederholen Aus.
CD/MP3: Einzelwiederholung / Verzeichniswiederholung / Aus

25. LANGSAM

Benutzen Sie die SLOW-Taste, um die Wiedergabe in Zeitlupe in verschiedenen Geschwindigkeiten zu schalten. Zur Verfügung stehende Geschwindigkeiten sind 1/2, 1/4, 1/8, 1/16 und Normal.

26. PROGRAM

DVD/VCD: Die Programmfunktion ermöglicht Ihnen die Wiedergabe von beliebigen Titeln in der von Ihnen gewünschten Reihenfolge. Betätigen Sie die PROGRAM-Taste und das Programmnenü erscheint auf dem Bildschirm. Sie können dann die Zifferntasten zur direkten Eingabe der Titel, Kapitel oder Musiktitel benutzen und mit der PLAY-Option die Programmwiedergabe starten. Um zur normalen Wiedergabe zurückzukehren, betätigen Sie die PROGRAM-Taste erneut und wählen Sie die CLEAR-Option im Programmnenü. Betätigen Sie die PROGRAM-Taste ein weiteres Mal, um das Programmnenü zu verlassen.

27. ZOOM

DVD/VCD: Mit der ZOOM-Taste können Sie das Videobild vergrößern bzw. verkleinern.

1. Betätigen Sie die ZOOM-Taste während der Wiedergabe oder Pause, um die Bildvergrößerungsfunktion zu aktivieren. Ein Quadrat erscheint kurzzeitig auf der untere Bildseite rechts.

2. Mit jeder Betätigung der ZOOM-Taste wird der Fernsehbildschirm in folgender Reihenfolge verändert:

2fache Vergrößerung --- 3fache Vergrößerung --- 4fache Vergrößerung --- 1/2 Bildgröße --- 1/3 Bildgröße --- 1/4 Bildgröße --- normale Bildgröße

JPEG: Benutzen Sie die ZOOM-Taste, um das Videobild vergrößern bzw. verkleinern.

1. Betätigen Sie die ZOOM-Taste.

2. Benutzen Sie " ►► " zum Vergrößern oder " ◀◀ ", um das Bild zu verkleinern.

Verwenden Sie die Navigationstasten ◀◀▶▶, um das den vergrößerten Bildausschnitt zu verschieben.

EINSTELLUNGEN - Einstellungsmenü

Allgemeine Einstellungen

Betätigen Sie die SETUP-Taste, um das Einstellungsmenü aufzurufen. Benutzen Sie die Navigationstasten **▲▼▶▶** zur Auswahl des gewünschten Menüpunkts. Nachdem Sie die gewünschten Einstellungen vorgenommen haben, betätigen Sie die SETUP-Taste, um zur normalen Anzeige zurückzukehren. Folgende Einstellungen können gemacht werden:

- GENERAL:** wählt die Einstellungsseite für allgemeine Einstellungen.
- AUDIO:** Auswahl der Audiomenüseite.
- VIDEO:** Auswahl der Videomenüseite.
- PREFERENCE:** Auswahl der Menüseite für Benutzereinstellungen.
- PASSWORD:** Auswahl der Passwortmenüseite.

Allgemeine Einstellungen

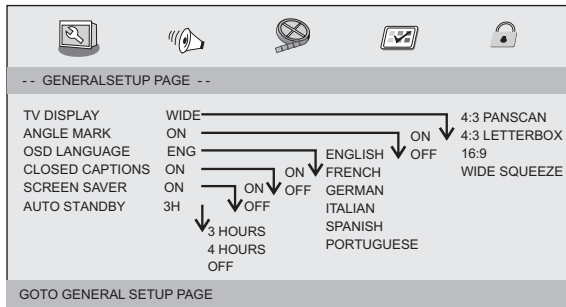

TV DISPLAY: Auswahl des Bildseitenverhältnisses.

4:3 PANSKAN: Wenn Sie einen normalen Fernseher benutzen und wünschen, dass die beiden Seiten des Bilds abgeschnitten bzw. so formatiert werden, dass sie dem Fernsehbildschirm angepasst werden, dann wählen Sie diese Option.

4:3 LETTERBOX: Wenn Sie einen normalen Fernseher, werden mit dieser Option schwarze Balken am oberen und unteren Teil des Bildschirms angezeigt.

16:9: Breitbildanzeige

Kameraperspektive

Zeigt die aktuelle Perspektive in der rechten Ecke oben des TFT-Bildschirms an, wenn die Funktion von der Disc unterstützt wird.

Anzeigesprache

Wählen Sie hier die von Ihnen bevorzugte Sprache.

Geschlossene Untertitel

Geschlossene Untertitel sind Daten für Hörgeschädigte, die im Videosignal einiger Discs enthalten sind. Bevor Sie diese Funktion wählen, stellen Sie bitte sicher, dass die eingelegte Disc und ihr Fernsehgerät diese Funktion unterstützt.

Bildschirmschoner

Diese Funktion wird verwendet, um den Bildschirmschoner ein- bzw. auszuschalten.

AUTO STANDBY

Diese Funktion verwenden Sie, um die Auto-Standby-Funktion einzustellen. Sie können hier 3 oder 4 Stunden wählen.

3 Stunden: das Gerät schaltet sich nach 3 Stunden in den Standby-Modus, wenn innerhalb dieser Zeit das Gerät nicht bedient bzw. der Kanal oder der Eingang gewechselt wird.

4 Stunden: das Gerät schaltet sich nach 4 Stunden in den Standby-Modus, wenn innerhalb dieser Zeit das Gerät nicht bedient bzw. der Kanal oder der Eingang gewechselt wird.

OFF: Die Auto-Standby-Funktion ist deaktiviert und das Gerät bleibt eingeschaltet.

Audioeinstellungen

Audioeinstellungen

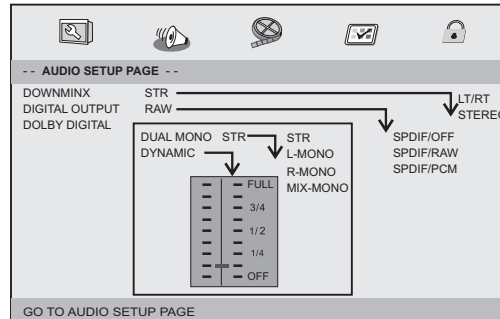

Einstellungsmenü

Audio-Einstellungen

Downmix

Mit dieser Option können Sie den analogen Stereo-Ausgang Ihres DVD-Players einstellen.

→ **LT/RT** :Wählen Sie diese Option, wenn Ihr DVD-Player an einen Dolby-Pro-Logic-Dekoder angeschlossen ist.

→ **Stereo** :Wählen Sie diese Option, wenn das Audiosignal nur an die beiden Frontlautsprecher geliefert wird.

Digitalausgang

Die Funktion wird verwendet, um den SPDIF-Ausgang zu konfigurieren: SPDIF OFF, SPDIF/RAW, SPDIF/PCM.

→ **SPDIF Off**: Schaltet die SPDIF-Ausgabe aus.

→ **SPDIF/RAW**: Wenn Sie den Digitalausgang an einen Multikanal-Dekoder angeschlossen haben.

→ **SPDIF/PCM**: Nur wenn Ihr Empfänger nicht zur Dekodierung des Multikanalsignals geeignet ist.

Dolby digital

Verfügbare Optionen für Dolby Digital sind: "Dual Mono" und "Dynamic".

Dual Mono

→ **Stereo**: Das linke Monosignal wird an den linken Lautsprecher gesendet und das rechte Monosignal wird an den rechten Lautsprecher gesendet.

→ **L-Mono**: Das linke Monosignal wird an den linken und den rechten Lautsprecher gesendet.

→ **R-Mono**: Das rechte Monosignal wird an den linken und den rechten Lautsprecher gesendet.

→ **Mix-Mono**: Das linke und das rechte Monosignal werden zu einem Signal gemischt und an den linken und den rechten Lautsprecher gesendet.

Dynamikbereich (Dynamic)

Dynamikbereichkompression.

Videoeinstellungen

Videoeinstellungen

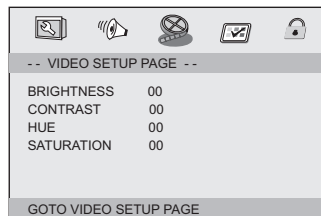

Helligkeit, Kontrast, Farbton, Sättigung: Einstellung der Videoqualität.

Benutzereinstellungen

Benutzereinstellungen

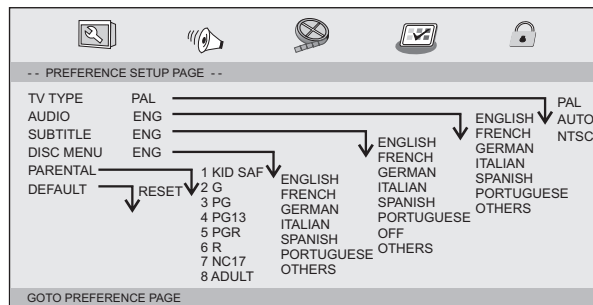

Bildseitenverhältnis

Die Auswahl des Farbsystems, das dem Ihres Fernsehers entspricht, wenn Sie die AV-Ausgänge benutzen. Dieser DVD-Player ist kompatibel mit den Systemen NTSC und PAL.

EINSTELLUNGEN - Einstellungsmenü

Benutzereinstellungen

PAL- Wählen Sie diese Option, wenn das angeschlossene Fernsehgerät das PAL-System benutzt. Dadurch wird das Videosignal von NTSC-Discs im PAL-Format ausgegeben.

NTSC-Wählen Sie diese, wenn das angeschlossene Fernsehgerät das NTSC-System benutzt. Dadurch wird das Videosignal von PAL-Discs im NTSC-Format ausgegeben.

Auto: Das Ausgabevideosignal wird automatisch dem Format auf der Disc angepasst.

Audio:Auswahl der Audiosprache (falls vorhanden).

Subtitle:Auswahl der Untertitelsprache (falls verfügbar).

Disc Menu:Wählt eine Sprache für Disc-Menü (wenn verfügbar).

Altersstufen

Einige DVDs verfügen über Altersstufen, die der gesamten Disc oder bestimmten Szenen auf der DVD zugewiesen sind. Mit dieser Funktion können Sie die Wiedergabebeschränkung einstellen. Die Einstufungen von 1 bis 8 und sind länderspezifisch. Sie können damit die Wiedergabe bestimmter Discs, die nicht für Ihre Kinder geeignet sind verhindern bzw. bei bestimmte Discs die Wiedergabe alternativer Szenen auslösen.

Default:Wiederherstellen der Werkseinstellungen.

Passworteinstellungen

Passworteinstellungen

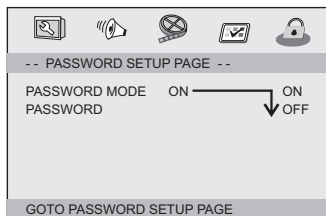

Password mode: Ein- Ausstellen des Passwortmodus. Mit dieser Einstellung deaktivieren Sie die Altersstufensicherung.

Passworteinstellungen

Password: Funktion zum Ändern des Passworts.

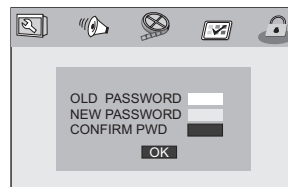

OLD PASSWORD: Geben Sie das alte Passwort ein (das werksmäßig eingestellte Passwort ist 1369). Die Eingabe wechselt danach automatisch auf NEW PASSWORD. .

NEW PASSWORD: Geben Sie das neue Passwort. Geben Sie eine 4-stellige Zahl mithilfe der Zifferntasten auf der Fernbedienung ein. Der Cursor geht dann automatisch auf "CONFIRM PASSWORD".

CONFIRM PASSWORD: Bestätigen Sie das neue Passwort durch erneute Eingabe. Wenn die Bestätigung nicht korrekt ist, geht die Eingabe nicht zum nächsten Punkt über. Wenn das neue Passwort übereinstimmt, springt die Eingabe automatisch auf OK.

OK:Wenn der Eingabe-Cursor auf diesem Feld ist, betätigen Sie die ENTER-Taste, um die Einstellung zu bestätigen.

Hinweis: Wenn das Passwort geändert wird, wird der Altersstufen-Disc-Sperr-Code ebenfalls geändert.

Das werksmäßig voreingestellte Passwort (1369) kann immer benutzt werden, selbst wenn das Passwort geändert wurde.

Einstellungsmenü - Zweitbildschirm **Technische Daten**

Bild-Einstellungen **Elektronische Daten**

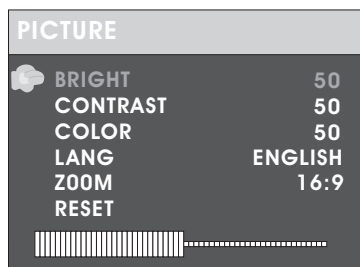

Helligkeit

Einstellen der Bildschirmhelligkeit.

Kontrast

Einstellen des Bildschirmkontrasts.

Farbe

Einstellen der Bildschirm-Farbeinstellung.

Sprache

Auswahl der Anzeigesprache.

Bildseitenverhältnis

Einstellen des Bildschirms auf 16:9 oder 4:3

BILDSCHIRM

Bildformat auf 16:9 oder 4:3 einstellen.

Nr.	Nr.Standardanforderungen
Stromnetzanforderungen	: AC 100-240 V , 50/60 Hz
Stromverbrauch	: <15W
Betriebsluftfeuchtigkeit	: 5 % to 90 %
Ausgang	Videoausgang :1 Vp-p (75Ω)
	Audioausgang :1.0 Vrms (1 KHz, 0 dB)
	Audio :Lautsprecher: 1 W x 2, Kopfhörerausgang, Koaxialausgang
Akkulauzeit:	:1.5H
Kontrastverh.:	:00

System

Laser	:Halbleiterlaser, Wellenlänge 650 nm
Farbsystem	: NTSC / PAL
Frequenzbereich	: 20 Hz bis 20 kHz (1 dB)
Rauschabstand	:Mehr als 80 dB (nur ANALOG-OUT-Ausgang)
Dynamikbereich	:Mehr als 80 dB (DVD/CD)

Hinweis: Veränderungen der technischen Daten und des Design ohne vorherige Ankündigung vorbehalten.

Im Betrieb leuchtet eine rote LED im linken Lautsprecher des Hauptgerätes.

Beim Laden des Gerätes blinkt eine grüne, zweite LED.

Wenn der Ladevorgang abgeschlossen ist, leuchtet diese konstant grün.

GARANTIE

Die Firma

UltraMedia GmbH & Co. Handels KG

Friedrich-Penseler-Str. 28

21337 Lüneburg

Tel.: +49 (0)4131-9239-20, Fax: +49 (0)4131-923955 (Örtliche

Gebühren)

(Mo.-Do.: 08:00-17:00, Fr.: 08:00-14:00)

www.ultramedia.de

service@ultramedia.de

übernimmt für dieses Produkt eine Gewährleistung für die Dauer von 24 Monaten ab Kaufdatum.

Ausgeschlossen von der Gewährleistung sind Verschleißteile, ästhetische Teile, Produkte mit beschädigtem Garantiesiegel oder nicht lesbarer

Seriennummer, sowie die Schäden durch unsachgemäße Bedienung und/oder unsachgemäßem Gebrauch, durch den Gebrauch von nicht

originalen Ersatzteilen, ungeeigneter Verpackung oder aus irgendeinem Grund verursacht werden, die den "Reflexion" Produkten nicht zuzuschreiben sind.

Beachten Sie unbedingt die Warnhinweise in der Bedienungsanleitung.

Im Gewährleistungsfall senden Sie das System in der Originalverpackung, mit komplettem Zubehör und mit Kopie Ihres Kaufbeleges frei Haus

(Absender übernimmt Fracht) an oben angegebene Adresse. Für Transportschäden von Geräten, die nicht in der Originalverpackung

verschickt werden, übernimmt UltraMedia keine Haftung !

UltraMedia sendet frei Haus zurück. Vor einem eventuellen Versand des Systems

setzen Sie sich bitte mit uns unter der oben angegebenen Adresse, Tel.-, Faxnummer oder Mailadresse in Verbindung.

Für Rückfragen stehen wir gerne zur Verfügung !

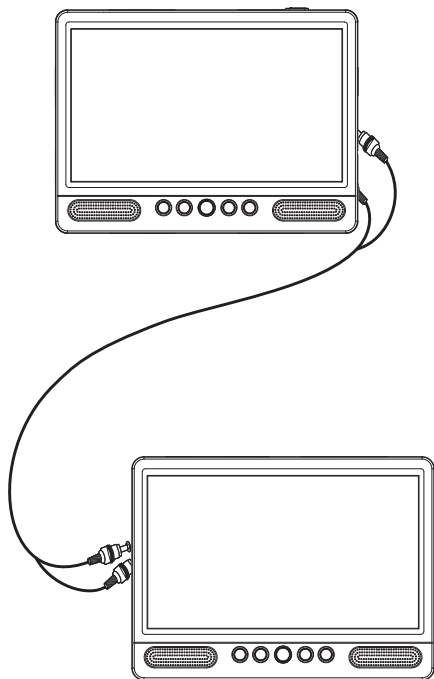

USER'S MANUAL DVD1052

www.ultramedia.de

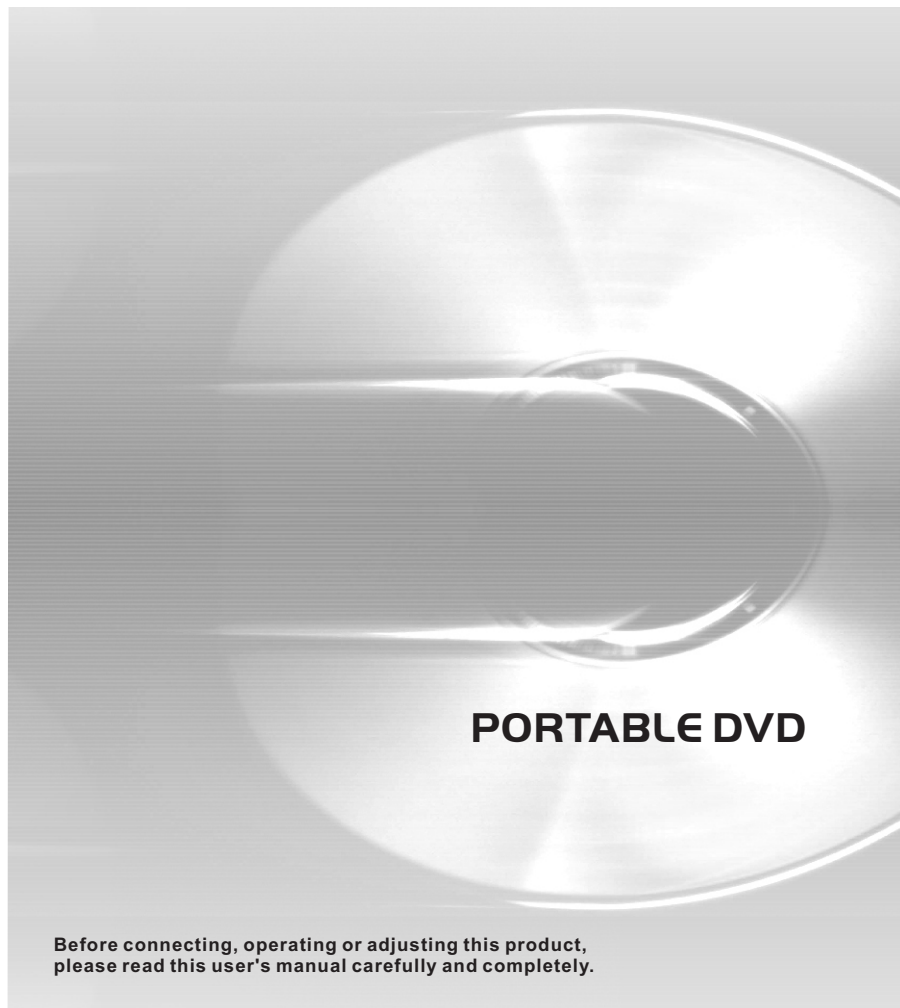

PORTABLE DVD

**Before connecting, operating or adjusting this product,
please read this user's manual carefully and completely.**

Important Safety Instructions

1.Warning: To reduce the risk of electric shock, do not remove the cover or back. There are no user-serviceable parts inside. Refer servicing to qualified personnel.

2.Warning: To prevent fire or electric shock hazard, do not expose the unit to rain or moisture.

3.Do not expose the Adaptor and portable DVD to water (dripping or splashing) and no objects filled with liquids, such as vases, should be placed on the unit.

4.Keep the portable DVD away from direct sunlight and heat source such as radiators or stoves.

5.Do not block the ventilation openings. Slots and openings on the unit are provided for ventilation. The openings should never be blocked by placing your portable DVD on a cushion, sofa or other similar surface.

6.Do not place the portable DVD on unstable cart, stand, tripod, bracket or table. The unit may fall, resulting in possible damage or injury.

7.Never place heavy or sharp objects on the LCD panel or frame.

8.Only use the AC adapter included with portable DVD. Using any other adapter will void your warranty.

9.The plug of AC adaptor is used as the disconnect device, the disconnect device shall remain readily operable.

10.Unplug the power from the outlet when the unit is not in use.

11.WARNNING: Excessive sound pressure from earphones or headphones can cause hearing loss.

12.WARNNING: Only use attachments/accessories specified provided by the manufacturer, the portable DVD is supplied by AC adapter, the AC adapter is used as disconnect device, the disconnect device shall remain readily operable.

This marking indicates that this product should not be disposed with other household wastes throughout the EU. To prevent possible harm to the environment or human health from uncontrolled waste disposal, recycle it responsibly to promote the sustainable reuse of material resources. To return your used device, please use the return and collection systems or contact the retailer where the product was purchased. They can take this product for environmental safe recycling.



Use only power supplies listed in the user instructions.

Adapter Model(s): EFF0900150E1BA

Made By: Shenzhen Mass Power Electronic Limited



This equipment is a Class II or double insulated electrical appliance. It has been designed in such a way that it does not require a safety connection to electrical earth.



To prevent possible hearing damage. do not listen at high volume levels for long periods.

Fully understand user manual before use.

Ensure your player at low volume levels or power off before you leaving.

Safety Precautions

WARNING
RISK OF ELECTRIC SHOCK
DO NOT OPEN

- 1.Warning: This digital video disc player employs a laser system. Use of controls, adjustments, or the performance of procedures other than those specified herein may result in hazardous radiation Exposure.
- 2.Warning: To prevent direct exposure to laser beam, do not open the enclosure. Visible laser radiation when open.
- 3.Warning: Never stare directly into the laser beam.
- 4.Caution: Do not install this product in a confined space such as a book case or similar unit.
- 5.Warning: more than 250mm USB extension cord is prohibited to use for USB port

WARNING:

Do not ingest the battery, Chemical Burn Hazard (The remote control supplied with) This product contains a coin/button cell battery. If the coin/button cell battery is swallowed, it can cause severe internal burns in just 2 hours and can lead to death. Keep new and used batteries away from children. If the battery compartment does not close securely, stop using the product and keep it away from children. If you think batteries might have been swallowed or placed inside any part of the body, seek immediate medical attention.

Notes on Copyrights:

6. It is forbidden by law to copy, broadcast, show, broadcast via cable, play in public, or rent copyrighted material without permission.

7. This product features the copy protection function developed by Macrovision. Copy protection signals are recorded on some discs. When recording and playing the pictures of these discs picture noise will appear. This product incorporates copyright protection technology that is protected by method claims of certain U.S. Patents and other intellectual property rights owned by Macrovision Corporation and other rights owners. Use of this copyright protection technology must be authorized by Macrovision Corporation, and is intended for home and other limited viewing uses only unless otherwise authorized by macrovision Corporation. Reverse engineering or disassembly is prohibited.

SERIAL NUMBER:

You can find the serial number on the back of the unit. This number is unique to this unit and not available to others. You should record requested information here and retain this guide as a permanent record of your purchase.

Model No. _____

Serial No. _____

Date of Purchase _____



Mounting in the Vehicle

Use the supplied car mounting straps to install the main unit and monitor on the back of the vehicle's headrests. Tightly wrap the mounting strap around the headrest.

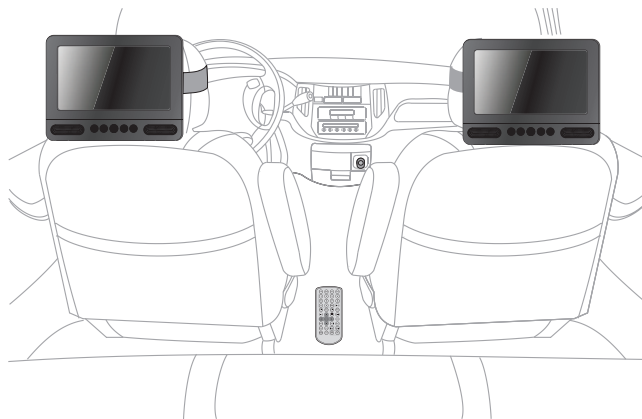
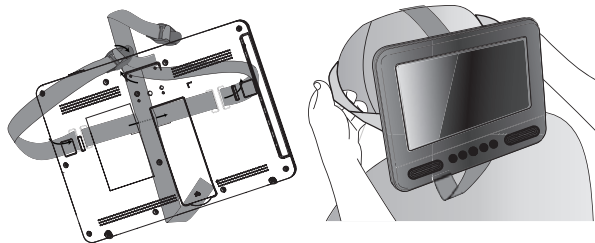

Dear Customer:
Thank you for purchasing this Portable DVD player .
When opening the box for the first time, please check whether all the accessories are present. Before connecting parts and power, please carefully read the user manual and always keep these instructions close by your Portable DVD player.

Box content:
1 x main unit
1 x slave unit
1 x Remote control including battery
1x Car Adaptor
Straps

Note: if some parts are missing please contact your dealer as soon as possible.

Identification of Controls

Main Unit

MASTER TFT SCREEN

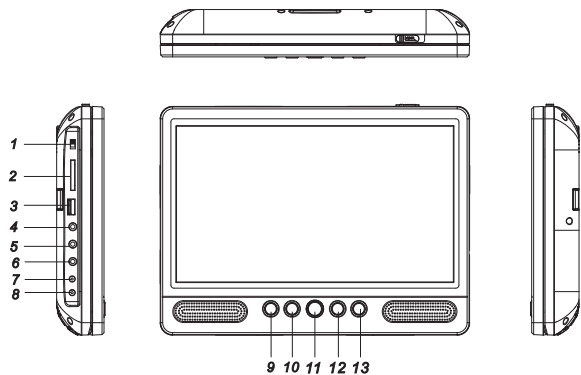

1. POWER ON/OFF
2. CARD SLOT
3. USB
4. HEADPHONE OUT JACKS
5. AV OUT
6. AV IN
7. DC OUT
8. DC IN 9-12V
9. UP/Prev
10. DOWN/Next
11. SOURCE
12. ►|| (PLAY/PAUSE)
13. ■ STOP
14. DC IN
15. AV IN
16. HEADPHONE OUT JACKS
17. POWER ON/OFF
18. UP
19. DOWN
20. MODE
21. LEFT /VOL-
22. RIGHT/VOL+

SLAVER TFT SCREEN

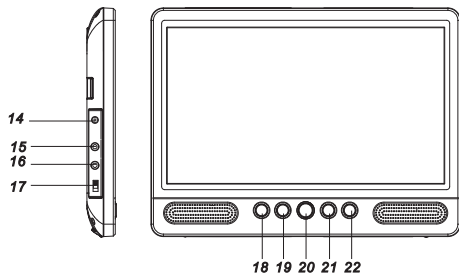

Identification of Controls

Remote control unit

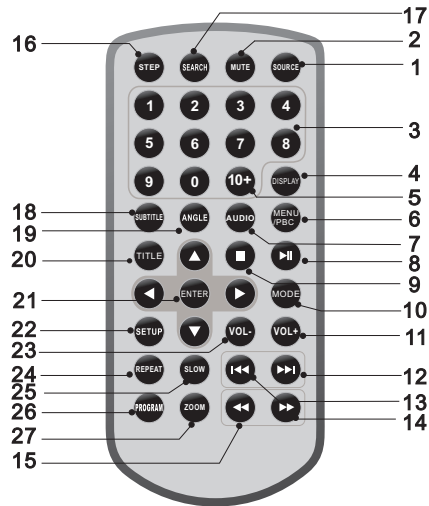

1. SOURCE

DVD/CARD/USB.

2. MUTE

Disable Audio output.

3.0-9 NUMBER BUTTON

Selects numbered items in a menu.

4.DISPLAY

To display the playtime and status information.

5.10+ BUTTON

In order to select a track 10 or greater, first press 10+, For example; select track 12, first press 10+, and then press number 2 button.

6. MENU/PBC

Return to DVD root menu(DVD).
PBC on/off switch (VCD) .

7.AUDIO

DVD:Press AUDIO repeatedly during playback to hear a different audio language or audio track, if available.
CD/VCD:Press AUDIO repeatedly during playback to hear a different audio channel (Left,Right,Mix,Stereo).

8.PLAY/PAUSE

Press PLAY/PAUSE once to pause playback, pressing PLAY/ PAUSE second time will resume the playback.

9.STOP

When this button is pressed once, the unit records the stopped point,from where playback will resume if PLAY(▶)is pressed after wards. But if STOP button is pressed again instead of PLAY(▶) button, there will be no resume function.

10.MODE

Set LCD parameter(adjust bightness, contrast,and saturation).

11.VOL+

12.Forward Skip

Go to next chapter/ track.

13.Reverse Skip

Go to previous chapter/ track to the beginning.

14. ►► BUTTON

Press ►► BUTTON allow skipping ahead at 5-level speed(X2->X4-> X8->X16->X32->PLAY), press PLAY button return to normal playback.

Identification of Controls

Remote control unit

15. ◀◀ BUTTON

Press ◀◀ BUTTON allow skipping back at 5-level speed (X2->X4->X8->X16->X32->PLAY), press PLAY button return to normal playback.

16. STEP

Step the motion in DVD mode.

17. SEARCH

Goto time point , title or chapter you want in DVD Mode.

18. SUBTITLE

Press SUBTITLE repeatedly during playback to hear a different subtitle languages.

19. ANGLE

DVD: Press ANGLE will change the view angle, on DVDs that support this feature.

20. TITLE

Return to DVD title menu

21. ENTER

Confirms menu selection..

22. SETUP

Accesses or removes setup menu.

23. VOL-

Adjust volume

24. REPEAT

Press REPEAT during playback to select a desired repeat mode.

DVD: you can play select repeat chapter/title/off.

VCD: you can select repeat single/all/off.

CD/MP3: you can select repeat single/folder/off.

25. SLOW

Press Slow button repeatedly to enter slow playback, and cycle between different speeds. The speeds are 1/2, 1/4, 1/8, 1/16, and normal.

26. PROGRAM

DVD/VCD: The program function enables you to store your favourite tracks from the disc. Press PROGRAM button , then PROGRAM MENU will appear on screen, now you can use the number key to direct input the titles, chapters or tracks number and select PLAY option. TO resume normal playback, press PROGRAM and select clear program option on the program menu, press PROGRAM again to exit program menu.

27. ZOOM

DVD/VCD: Use ZOOM to enlarge or shrink the video image.

1. Press ZOOM during playback or still playback to activate the Zoom function. The square frame appears briefly in the right bottom of the picture.

2. Each press of the ZOOM button changes the TV screen in the following sequence:

2X size → 3X size → 4X size → 1/2 size → 1/3 size → 1/4size → normal size

JPEG: Use ZOOM to enlarge or shrink the picture.

1. Press 'ZOOM' .

2, Used " ▶▶ " to enlarge, or " ◀◀ " to shorten the picture.

Use the ▲▼◀▶ button to move through the zoomed picture.

Setup Menu Setting

General Setup Page

Press SETUP button to get the setup menu. Use direction buttons ▲▼◀▶ to select the preferred item. After finishing settings, press SETUP again to normal display.

The following menu items can be changed:

GENERAL: selects the GENERAL PAGE menu.

AUDIO: selects the AUDIO PAGE menu.

VIDEO: selects the VIDEO PAGE menu.

PREFERENCE: selects the PREFERENCE PAGE menu.

PASSWORD: selects the PASSWORD PAGE menu.

General Setup Page

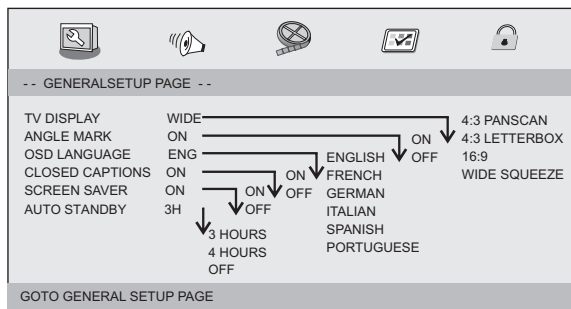

TV DISPLAY: selects the aspect ratio of the playback picture.

4:3 PANSCAN: if you have a normal TV and want both sides of the picture to be trimmed or formatted to fit your TV screen.

4:3 LETTERBOX: if you have a normal TV. In this case, a wide picture with black bands on the upper and lower portions of the TV screen will be displayed.

16:9: wide screen display.

Wide Squeeze: Set screen mode to 4:3.

Angle Mark

Displays current angle setting information on the right hand corner of the TFT screen if available on the disc.

OSD Language

You can select your own preferred language settings.

Closed Captions

Closed captions are data that are hidden in the video signal of some discs. Before you select this function, please ensure that the disc contains closed captions information and your TV set also has this function.

Screen Saver

This function is used to turn the screen saver On or Off.

Auto Standby

This function is used to select auto standby settings after 3 or 4 hours.

3 HOURS: the unit will turn to standby mode after 3 hours if there is no interaction from user within this period of time.

4 HOURS: the unit will turn to standby mode after 4 hours if there is no interaction from user within this period of time.

OFF: the auto standby function is disabled, and unit will stay in "on" mode even if no interaction from user.

Audio Setup Page

Audio Setup Page

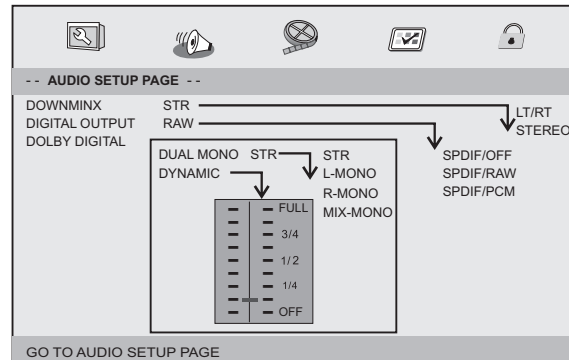

Setup Menu Setting

Audio Setup Page

Downmix

This options allows you to set the stereo analog output of your DVD Player.

- **LT/RT** :Select this option if your DVD Player is connected to a Dolby Pro Logic decoder.
- **Stereo** :Select this option when output delivers sound from only the two front speakers.

Digital Output

The function is used to select the SPDIF Output:SPDIF Off,SPDIF /RAW, SPDIF/PCM.

- **SPDIF Off**: Turns off the SPDIF output.
- **SPDIF/RAW**: If you have connected your DIGITALAUDIO OUT to a multi-channel decoder/receiver.
- **SPDIF/PCM**: Only if your receiver is not capable of decoding multi-channel audio.

Dolby digital

The options included in Dolby Digital Setup are: 'Dual Mono ' and 'Dynamic '.

Dual Mono

- **Stereo**:Left mono sound will send output signals to Left speaker and Right mono sound will send output signals to Right speaker.
- **L-Mono**:Left mono sound will send output signals to Left speaker and Right speaker.
- **R-Mono**:Right mono sound will send output signals to Left speaker and Right speaker.
- **Mix-Mono**:Left and Right mixed mono sound will send output signals to Left and Right speakers.

Dynamic

Dynamic range compression.

Video Setup Page

Video Setup Page

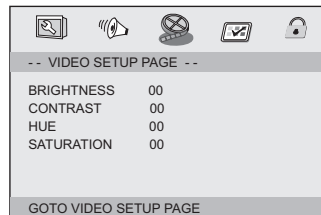

Brightness, Contrast, Hue, Saturation: setting the video quality.

Preference Page

Preference Page

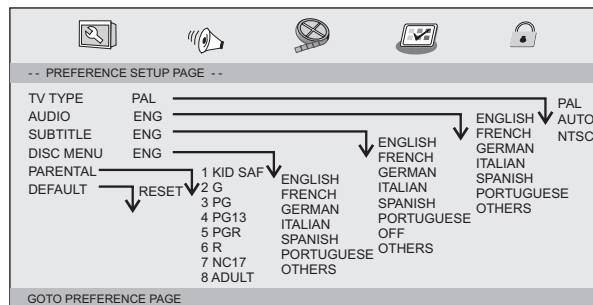

TV Type

Selecting the colour system that corresponds to your TV when AV outputs. This DVD Player is compatible with both NTSC and PAL.

Setup Menu Setting

Preference Page

PAL- Select this if the connected TV is PAL system. It will change the video signal of a NTSC disc and output in PAL format.

NTSC- Select this if the connected TV is NTSC system. It will change the video signal of a PAL disc and output in NTSC format.

Auto: Change the video signal output automatic according to the playing disk format.

Audio: Selects a language for audio (if available).

Subtitle: Selects a language for subtitle (if available).

Disc Menu: Selects a language for disc menu (if available).

Parental

Some DVDs may have a parental level assigned to the complete disc or to certain scenes on the disc. This feature lets you set a playback limitation level. The rating levels are from 1 to 8 and are country dependent. You can prohibit the playing of certain discs that are not suitable for your children or have certain discs played with alternative scenes.

Default: Back to the factory setting.

Password Setup Page

Password Setup Page

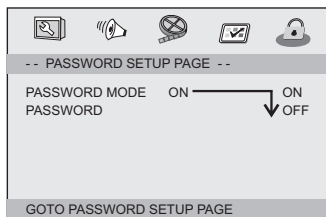

Password mode: Set password mode on/off. If set to off, change parental level will not check password.

Password Setup Page

Password: select the menu password change page.

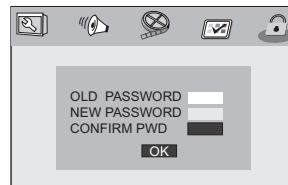

OLD PASSWORD: Enter the OLD password, (Factory setting is 1369), and the cursor will jump automatically to NEW PASSWORD.

NEW PASSWORD: Enter the NEW password. Enter 4 digits from the remote control unit numeric buttons, and the cursor will automatically jump to CONFIRM PASSWORD.

CONFIRM PASSWORD: Confirm the NEW password by entering it again. If the confirmation is incorrect, the cursor will stay in this column. After entering, the correct new password again, the cursor will jump automatically to OK.

OK: When cursor is on this button, press ENTER key to confirm setting.

Note: If the password has been changed, the parental and disc lock code will also be changed. The default password (1369) is always active even the password has been changed.

Slaver TFT Menu Setting Picture Page

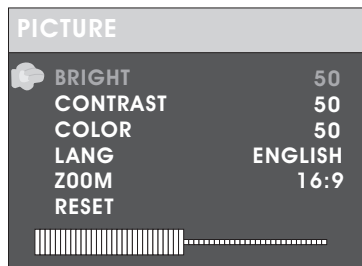

Brightness

Adjust screen Bright Setting.

Contrast

Adjust screen Contrast Setting.

Color

Adjust screen Color Setting.

LANG

Adjust Menu OSD Language

ZOOM

Adjust screen ZOOM 16:9 or 4:3

RESET

Reset to default setting.

Electrical parameters

Item		Standard requirement
Power requirements		: AC 100-240 V , 50/60 Hz
Power consumption		: <15W
Operating humidity		: 5 % to 90 %
Output	VIDEO OUT	: 1 Vp-p (75Ω)
	AUDIO OUT	: 1.0 Vrms (1 KHz, 0 dB)
	Audio	: Speaker:1WX2,Headphones output, Coaxial output

System

Laser	: Semiconductor laser, wavelength 650 nm
Signal system	: NTSC / PAL
Frequency response	: 20Hz to 20 kHz(1dB)
Signal-to-noise ratio	: More than 80 dB (ANALOG OUT connectors only)
Dynamic range	: More than 80 dB (DVD/CD)

Note: Design and specifications are subject to change prior notice.



www.ultramedia.de



environment protection
instruction



Electric and electronic equipment and included batteries contains materials, components and substances that can be hazardous to your health and the environment, if the waste material (discarded electric and electronic equipment and batteries) is not handled correctly.

Electric and electronic equipment and batteries is marked with the crossed out trash can symbol, seen below. This symbol signifies that electric and electronic equipment and batteries should not be disposed of with other household waste, but should be disposed of separately.

As the end user it is important that you submit your used batteries to the appropriate and designated facility. In this manner you make sure that the batteries are recycled in accordance with legislature and will not harm the environment.

All cities have established collection points, where electric and electronic equipment and batteries can either be submitted free of charge at recycling stations and other collection sites, or be collected from the households. Additional information is available at the technical department of your city.

Please fill the blank with the model number
of this player for future reference