

STEINEL Vertrieb GmbH
Dieselstraße 80-84
33442 Herzebrook-Clarholz
Tel: +49/5245/448-188
www.steinel.de



Contact
www.steinel.de/contact



110072498_08/2019_A Technische Änderungen vorbehalten. / Subject to technical modification without notice.

STEINEL®
Intelligent technology



Information
IS 240 DUO

CN

BG

RU

LV

LT

EE

HR

SI

RO

PL

SK

CZ

GB

DE

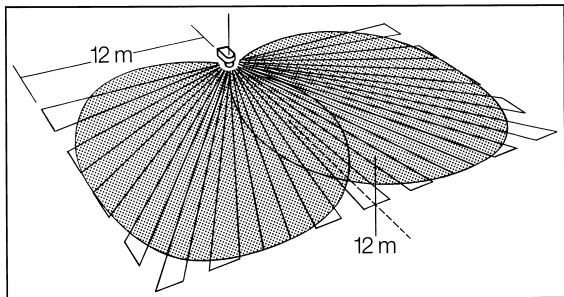
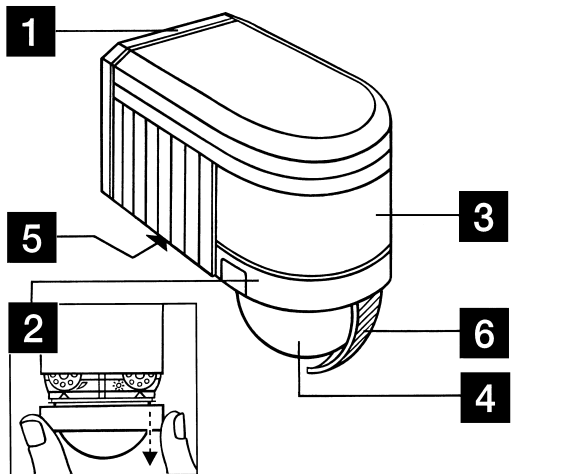

2

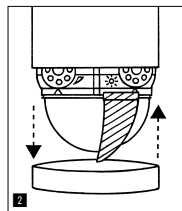
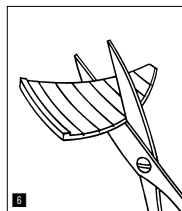
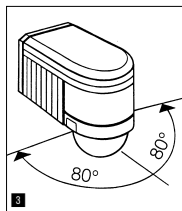
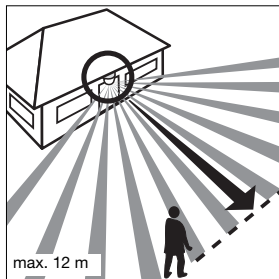
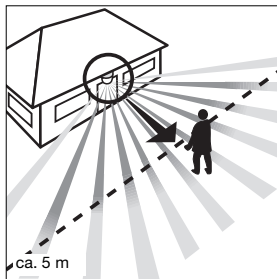
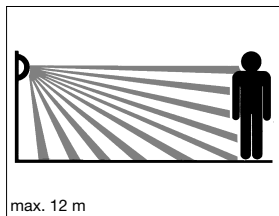
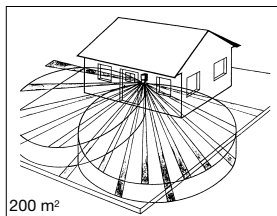

3

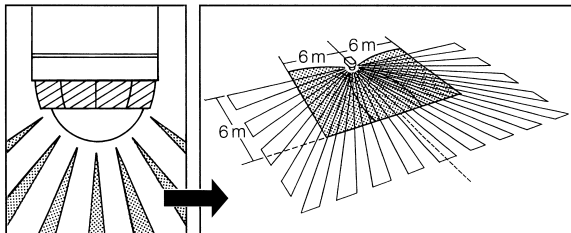
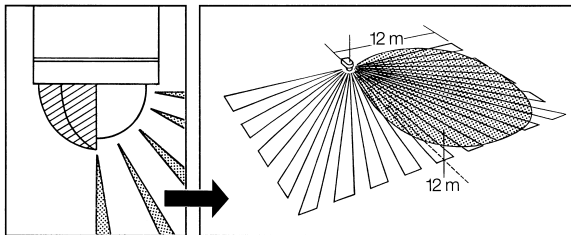

DE - Montageanleitung



Sicherheitshinweise

- Vor allen Arbeiten an dem Bewegungsmelder die Spannungszufuhr unterbrechen!
- Bei der Montage muss die anzuschließende elektrische Leitung spannungsfrei sein. Daher als Erstes Strom abschalten und Spannungsfreiheit mit einem Spannungsprüfer überprüfen.
- Bei der Installation des Bewegungsmelders handelt es sich um eine Arbeit an der Netzspannung. Sie muss daher fachgerecht nach den landesspezifischen Installationsvorschriften und Anschlussbedingungen durchgeführt werden (z. B. DE-VDE 0100, AT-ÖVE-EN 1, CH-SEV 1000)

Das Prinzip

Bewegung schaltet Licht, Alarm und vieles mehr. Für Ihren Komfort, zu Ihrer Sicherheit.

Ob Haustür, Garage, Terrasse oder Carport, ob Treppenhaus, Lagerraum oder Keller, überall ist dieser Infrarot-Bewegungsmelder schnell montiert und betriebsbereit.

Der IS 240 DUO ist mit zwei 120°-Pyro-Sensoren ausgestattet, die die unsichtbare Wärmestrahlung von sich bewegenden Körpern (Menschen, Tieren, etc.) erfassen. Diese so erfasste Wärmestrahlung wird elektronisch umgesetzt und ein ange-

schlossener Verbraucher (z. B. eine Leuchte) wird eingeschaltet. Durch Hindernisse, wie z. B. Mauern oder Glasscheiben, wird keine Wärmestrahlung erkannt, es erfolgt also auch keine Schaltung. Mit Hilfe der zwei Pyro-Sensoren wird ein Erfassungswinkel von 240° mit einem Öffnungswinkel von 180° erreicht.

Wichtig: Die sicherste Bewegungserfassung haben Sie, wenn das Gerät seitlich zur Gehrichtung montiert bzw. ausgerichtet wird und keine Hindernisse (wie z. B. Bäume, Mauern etc.) die Sicht behindern.

Installation

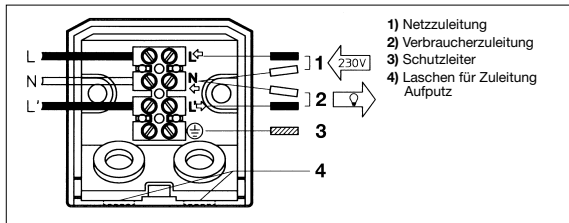

■ Wandbefestigung

Achtung: Die Montage bedeutet Netzanschluss.

230 V heißt Lebensgefahr! Daher als Erstes Strom abschalten und Spannungsfreiheit mit einem Spannungsprüfer überprüfen. Bei der Installation des Sensors handelt es sich um eine Arbeit an der Netzspannung: Sie muss daher fachgerecht nach VDE 0100 ausgeführt werden. Beachten Sie bitte, dass der Bewegungsmelder mit einem 10 A-Leitungsschutzschalter abgesichert werden muss. Der Montageort sollte mindestens 50 cm von einer Leuchte entfernt sein, da Wärmestrahlung zur Auslösung des Systems führen kann. Die Montagehöhe sollte ca. 2 m betragen. Mit einem Schraubendreher die Befestigungsschraube **1** entgegen dem Uhrzeigersinn losschrauben, die Montageplatte **2** nach unten schieben und abziehen. Die innere

Verdrachtung zur Lüsterklemme nicht lösen, sondern die gesamte Klemme durch leichtes Ziehen herausnehmen. Die beiliegenden Gummistopfen in die Montageplatte einsetzen. Die Montageplatte an die Wand halten und die Bohrlöcher anzeichnen; auf die Leitungsführung in der Wand achten, Löcher bohren; Dübel setzen. Um einen Schaltvorgang durchführen zu können, muß der Netzanschluss durch ein mindestens zweipoliges Kabel hinein- und durch ein zweites Kabel zum Verbraucher hinausgeführt werden. Die zwei Gummistopfen können dafür mit einem Schraubendreher durchgestoßen werden. Für eine Auf-Putz-Verdrachtung sind zwei Laschen unten an der Wandbefestigung vorgesehen. Diese können leicht abgeknickt werden. Wenn die Kabel durchgeführt sind, kann die Montageplatte angeschraubt werden.

■ Anschluss der Netzleitung

Die Netzleitung besteht aus einem 2- bis 3-poligen Kabel.

L = stromführender Leiter (meistens schwarz, braun oder grau)

N = Nullleiter (meistens blau)

PE = eventueller Schutzleiter (grün/gelb)

Im Zweifel müssen Sie die Kabel mit einem Spannungsprüfer identifizieren; anschließend wieder spannungsfrei schalten. Die Lüsterklemmen sind für die Netzleitung. Der stromführende Leiter (**L**) kommt von oben in die erste (siehe Pfeil) und der Nullleiter (**N**) kommt in die zweite Klemme. Ist der grün/gelbe Schutzleiter vorhanden, klemmen Sie diesen in die dafür vorgesehene untere Klemme.

■ Anschluss der Verbraucherzuleitung

Die Verbraucherzuleitung (z. B. zur Leuchte) besteht ebenfalls aus einem 2- bis 3-poligen Kabel. Der Anschluss erfolgt an den Klemmen **N** und **L'**. Der stromführende Leiter des Verbrauchers (schwarzes, braunes oder graues Kabel) wird in die mit **L'** gekennzeichnete Klemme montiert. Der Nullleiter (blaues Kabel) wird in die mit **N** gekennzeichnete Klemme mit einem Nullleiter der Netzleitung verbunden. Der evtl. vorhandene grün/gelbe Schutzleiter wird in die untere Klemme montiert.

Wichtig: Ein Vertauschen der Anschlüsse führt im Gerät oder Ihrem Sicherungskasten später zum Kurzschluss. In diesem Fall müssen nochmals die einzelnen Kabel identifiziert und neu montiert werden. In die Netzleitung kann selbstverständlich ein Netzschalter zum EIN- und AUS-Schalten montiert sein.

Anschlussbeispiele

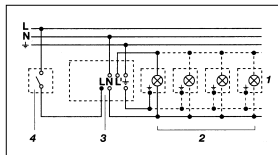

1. Leuchte ohne vorhandenen Nullleiter

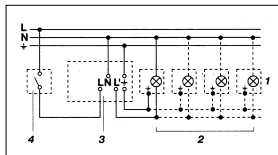

2. Leuchte mit vorhandenem Nullleiter

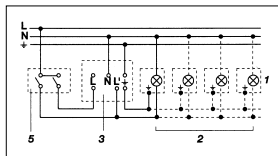

3. Anschluss über Serienschalter für Hand- und Automatik-Betrieb

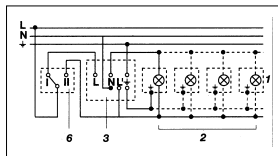

4. Anschluss über einen Wechselschalter für Dauerlicht- und Automatik-Betrieb

Stellung I:
Automatik-Betrieb

Stellung II:
Hand-Betrieb Dauerbeleuchtung

Achtung:

Ein Ausschalten der Anlage ist nicht möglich, lediglich der Wahlbetrieb zwischen Stellung I und Stellung II.

- 1) z. B. 1–4 x 100 W Glühlampen
- 2) Verbraucher, Beleuchtung max. 1000 W (siehe Technische Daten)
- 3) Anschlussklemmen des IS 240 DUO
- 4) Hausinterner Schalter
- 5) Hausinterner Serienschalter, Hand, Automatik
- 6) Hausinterner Wechselschalter, Automatik, Dauerlicht

Funktionen

Nachdem der Bewegungsmelder angeschlossen und mit dem Wandhalter befestigt ist, kann die Anlage eingeschaltet werden. Zwei Einschaltmög-

lichkeiten stehen nach Abziehen der Ringblende **2** auf dem Gerät zur Verfügung.

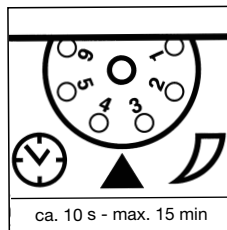

Ausschaltverzögerung (Zeiteinstellung)

(Werkseinstellung: 10 s)

Stufenlos einstellbare Leuchtdauer von ca. 10 s – max. 15 min

Einstellregler auf (1) gestellt = kürzeste Zeit (10 s)

Einstellregler auf (6) gestellt = längste Zeit (15 min)

Bei der Einstellung des Bewegungsmelders für den Erfassungsbereich und für den Funktionstest wird empfohlen, die kürzeste Zeit einzustellen.

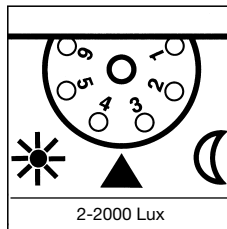

Dämmerungseinstellung

(Werkseinstellung: 2000 Lux)

Stufenlos einstellbare Ansprechschwelle des Sensors 2-2000 Lux.

Einstellregler auf (1) gestellt = Tageslichtbetrieb ca. 2000 Lux.

Einstellregler auf (6) gestellt = Dämmerungsbetrieb ca. 2 Lux.

Bei der Einstellung des Bewegungsmelders für den Erfassungsbereich und den Funktionstest bei Tageslicht muss die Stell-schraube auf Linksanschlag stehen.

Reichweiteneinstellung/Justierung

Bei einer angenommenen Montagehöhe von 2 m beträgt die maximale Reichweite des Sensors 12 m. Je nach Bedarf kann der Erfassungsbereich optimal eingestellt werden. Die beiliegenden Abdeckblenden **6** dienen dazu, beliebig viele Linsensegmente abzudecken, bzw. die Reichweite individuell zu verkürzen. Durch Drehen des Sensorgehäuses **1** um $\pm 80^\circ$ ist darüber hinaus eine Feinabstimmung möglich. Die Abdeckblenden **6** können entlang der vorge-

nuteten Einteilungen in der Senkrechten und Waagerechten getrennt oder mit einer Schere geschnitten werden. Nach Abziehen der Ringblende **2** sind diese im oberen Bereich der Sensorlinse einzuhängen. Die Ringblende **2** ist danach wieder aufzustecken, wodurch die Abdeckblenden **6** fest verankert werden. Somit werden Fehlschaltungen durch z. B. Autos, Passanten etc. ausgeschlossen oder Gefahrenstellen gezielt überwacht.

Technische Daten

Abmessungen (H x B x T): 90 x 60 x 100 mm

Leistung:

Glüh-/ Halogenlampenlast	1000 W
Leuchtstofflampen EVG	1000 W
Leuchtstofflampen unkompensiert	500 VA
Leuchtstofflampen reihenkompensiert	500 VA
Leuchtstofflampen parallelkompensiert	5000 VA
Niedervolt Halogenlampen	1000 VA
LED < 2 W	16 W
2 W < LED < 8 W	64 W
LED > 8 W	64 W
Kapazitive Belastung	132 μ F

Netzanschluss: 230-240 V, 50 Hz

Erfassungswinkel: 240° mit 180° Öffnungswinkel

Schwenkbereich des Sensors:

Feinabstimmung $\pm 80^\circ$

Reichweite: max. 12 m (elektronisch stabilisiert)

Zeiteinstellung: 10 s – 15 min

Dämmerungseinstellung: 2-2000 Lux

Schutzart: IP 54

Betriebsstörungen

Störung	Ursache	Abhilfe
Ohne Spannung	<ul style="list-style-type: none"> ■ Sicherung defekt, nicht eingeschaltet ■ Kurzschluss 	<ul style="list-style-type: none"> ■ neue Sicherung, Netzschalter einschalten, Leitung überprüfen mit Spannungsprüfer ■ Anschlüsse überprüfen
Schaltet nicht ein	<ul style="list-style-type: none"> ■ bei Tagesbetrieb, Dämmerungseinstellung steht auf Nachtbetrieb ■ Glühlampe defekt ■ Netzschalter AUS ■ Sicherung defekt ■ Erfassungsbereich nicht gezielt 	<ul style="list-style-type: none"> ■ neu einstellen ■ Glühlampen austauschen ■ einschalten ■ neue Sicherung, evtl. Anschluss überprüfen ■ neu justieren
Schaltet nicht aus	<ul style="list-style-type: none"> ■ dauernde Bewegung im Erfassungsbereich ■ geschaltete Leuchte befindet sich im Erfassungsbereich und schaltet durch Temperaturveränderung neu ■ durch den hausinternen Serienschalter auf Dauerbetrieb ■ WLAN Gerät sehr nah am Sensor positioniert 	<ul style="list-style-type: none"> ■ Bereich kontrollieren und evtl. neu justieren, bzw. abdecken ■ Bereich ändern bzw. abdecken ■ Serienschalter auf Automatik ■ Abstand zwischen WLAN Gerät und Sensor vergrößern
Schaltet immer EIN/AUS	<ul style="list-style-type: none"> ■ geschaltete Leuchte befindet sich im Erfassungsbereich ■ Tiere bewegen sich im Erfassungsbereich 	<ul style="list-style-type: none"> ■ Bereich umstellen bzw. abdecken, Abstand vergrößern ■ Bereich umstellen, bzw. abdecken

Störung	Ursache	Abhilfe
Schaltet unerwünscht ein	<ul style="list-style-type: none"> ■ Wind bewegt Bäume und Sträucher im Erfassungsbereich ■ Erfassung von Autos auf der Straße ■ plötzliche Temperaturveränderung durch Witterung (Wind, Regen, Schnee) oder Abluft aus Ventilatoren, offenen Fenstern ■ WLAN Gerät sehr nah am Sensor positioniert 	<ul style="list-style-type: none"> ■ Bereich umstellen bzw. abdecken ■ Bereich umstellen bzw. abdecken ■ Bereich verändern, Montageort verlegen ■ Abstand zwischen WLAN Gerät und Sensor vergrößern

Betrieb/Pflege

Der Bewegungsmelder eignet sich zur Schaltung von Licht und Alarm. Für spezielle Einbruchalarmanlagen ist das Gerät nicht geeignet, da die hierfür vorgeschriebene Sabotagesicherheit fehlt. Witterungseinflüsse können die Funktion des Bewegungsmelders beeinflussen, bei starken Windböen,

Schnee, Regen, Hagel kann es zu einer Fehlschaltung kommen, da die plötzlichen Temperaturschwankungen nicht von Wärmequellen unterschieden werden können. Die Erfassungslinse **1** kann bei Verschmutzung mit einem feuchten Tuch (ohne Reinigungsmittel) gesäubert werden.

Entsorgung

Elektrogeräte, Zubehör und Verpackungen sollen einer umweltgerechten Wiederverwertung zugeführt werden.



Werfen Sie Elektrogeräte nicht in den Hausmüll!

Nur für EU-Länder:
Gemäß der geltenden Europäischen Richtlinie über Elektro- und Elektronik-Altgeräte und ihrer Umsetzung in nationales Recht müssen nicht mehr gebrauchsfähige Elektrogeräte getrennt gesammelt und einer umweltgerechten Wiederverwertung zugeführt werden.

Herstellergarantie

Herstellergarantie der STEINEL Vertrieb GmbH, Dieselstraße 80-84, 33442 Herzebrock-Clarholz
Wir beglückwünschen Sie zum Kauf Ihres STEINEL-Produkts, das höchste Qualitätsansprüche erfüllt. Aus diesem Grund leisten wir als Hersteller Ihnen als Endkunde gerne eine unentgeltliche Garantie gemäß den nachstehenden Bedingungen: Wir leisten Garantie durch kostenlose Behebung der Mängel (nach unserer Wahl: Reparatur, Austausch ggf. durch ein Nachfolgemodell oder Rückerstattung des Kaufpreises), die innerhalb der Garantiezeit auf einem Material- oder Herstellungsfehler beruhen. Die Garantiezeit für Ihr erworbenes STEINEL-Produkt beträgt 3 Jahre und beginnt mit dem Kaufdatum Ihres Produktes. Diese Herstellergarantie lässt gesetzliche Gewährleistungsansprüche, die Ihnen als Verbraucher gegenüber dem Verkäufer nach geltendem Recht einschließlich besonderer Schutzbestimmungen für Verbraucher zustehen können, unberührt. Die hier beschriebenen Leistungen gelten zusätzlich zu den gesetzlichen Gewährleistungsansprüchen und beschränken oder ersetzen diese nicht. Ausdrücklich ausgenommen von dieser Garantie sind alle auswechselbaren Leuchtmittel. Darüber hinaus ist die Garantie ausgeschlossen:

- bei einem gebrauchsbedingten oder sonstigen natürlichen Verschleiß von Produktteilen oder Mängeln am STEINEL-Produkt, die auf gebrauchsbedingtem oder sonstigem natürlichem Verschleiß zurückzuführen sind,
- bei nicht bestimmungs- oder unsachgemäßem Gebrauch des Produkts oder Missachtung der Bedienungshinweise,

- wenn An- und Umbauten bzw. sonstige Modifikationen an dem Produkt eigenmächtig vorgenommen wurden oder Mängel auf die Verwendung von Zubehör-, Ergänzungs- oder Ersatzteilen zurückzuführen sind, die keine STEINEL-Originalteile sind,
- wenn Wartung und Pflege der Produkte nicht entsprechend der Bedienungsanleitung erfolgt sind,
- wenn Anbau und Installation nicht gemäß den Installationsvorschriften von STEINEL ausgeführt wurden,
- bei Transportschäden oder -verlusten.

Die Garantie gilt für sämtliche STEINEL-Produkte, die in Deutschland gekauft und verwendet werden. Es gilt deutsches Recht unter Ausschluss des Übereinkommens der Vereinten Nationen über Verträge über den internationalen Warenkauf (CISG).

Geltendmachung

Wenn Sie Ihr Produkt reklamieren wollen, senden Sie es bitte vollständig und frachtfrei mit dem Original-Kaufbeleg, der die Angabe des Kaufdatums und der Produktbezeichnung enthalten muss, an Ihren Händler oder direkt an uns, die STEINEL Vertrieb GmbH – Reklamationsabteilung –, Dieselstraße 80-84, 33442 Herzebrock-Clarholz. Wir empfehlen Ihnen daher, Ihren Kaufbeleg bis zum Ablauf der Garantiezeit sorgfältig aufzubewahren. Für Transportkosten und -risiken im Rahmen der Rücksendung übernehmen wir keine Haftung.

3 JAHRE
HERSTELLER
GARANTIE

GB - Installation instructions



Safety instructions

- Disconnect the power supply before attempting any work on the motion detector.
- During installation, the electric power cable to be connected must be voltage-free. Therefore, switch off the power first and check freedom from voltage with a voltage detector.
- Installing the motion detector involves work on the mains power supply. This work must therefore be carried out professionally in accordance with the applicable national wiring regulations and electrical operating conditions (e. g. DE-VDE 0100, AT-ÖVE-EN 1, CH-SEV 1000)

Principle

Lights, alarms, and many other things triggered by movement - for your convenience and safety.

Whether a house door, garage, patio or carport, stairs, a storeroom or cellar are involved, this infrared motion detector is rapidly installed and ready for operation anywhere.

The IS 240 DUO is equipped with two 120° pyro sensors which detect the invisible heat emitted by moving objects (pedestrians, animals etc.).

The heat thus detected is electronically converted and switches ON connected consumers (e.g. a light). No heat radiation is detected through obstacles, such as walls or glass and no switching therefore occurs. The two pyro sensors have a detection angle of 240° with an opening angle of 180°.

Important: the safest motion detection is obtained when the device is mounted and aligned laterally to the walking direction and no obstacles (such as trees and walls, for example) obstruct the view.

Installation

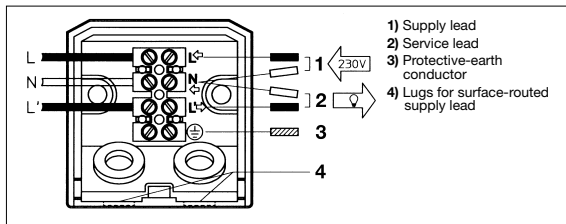

Wall mounting

Warning: installation involves a mains connection. With 230 V, a risk of electrocution exists! Therefore, switch off the power first and check freedom from voltage with a voltage tester. Installation of the sensor involves work on the mains power supply; this work must therefore be carried out professionally in accordance with regulations. Please note that the motion detector must be protected by a 10 A circuit breaker.

The installation site should be at least 50 cm from a light, since the latter's heat radiation could result in false triggering of the sensor. The installation height should be approx. 2 m.

Unscrew the fastening screw **■** counterclockwise with a screwdriver, slide down the mounting plate **■** and remove it. Do not undo the internal wiring to the terminal block, but extract the block by pulling it gently.

Insert the rubber plugs into the mounting plate. Hold the mounting plate against the wall and mark the drill holes (paying attention to the wiring arrangement in the wall), drill the holes and insert the dowels. In order to be able to perform a switching operation, a power supply lead with at least two phases must run to the unit and a second lead out to the consumer. The two rubber plugs can be pierced for this purpose with a screwdriver. Two lugs are provided on the bottom of the wall fastener for surface wiring. These can be snapped off easily. After passing the wiring through, the mounting plate can be screwed in place.

■ Connection of the mains lead

The mains lead consists of a 2-3 phase cable.

L =phase conductor (usually black, brown or grey)

N =neutral conductor (usually blue)

PE =protective-earth conductor, if present (green/yellow)

If in doubt, the cable must be identified with a voltage tester. Switch off the current again. The wire terminals are for the mains lead. The phase conductor (**L**) is connected from above to the first terminal (see arrow) and the neutral conductor (**N**) to the second terminal.

If the green/yellow protective-earth conductor is present, connect this to the bottom terminal provided.

Important: Getting the cable connections crossed will produce a short circuit in the unit or in your fuse box. In this case, the individual wires must be re-identified and re-connected. A mains switch for ON and OFF switching can of course be installed in the mains lead.

■ Connection of the service lead

The service lead (e.g. light) likewise consists of a 2-3 phase cable which is connected to terminals **N** and **L'**. The phase conductor of the consumer (black, brown or grey cable) is connected to the terminal marked **L'**. The neutral conductor (blue cable) is clamped to the terminal marked **N** together with the mains lead neutral conductor. Connect any green/yellow protective-earth conductor to the lower terminal.

Wiring examples

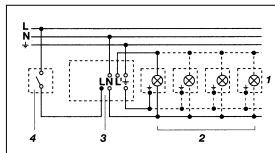

1. Fixture without neutral conductor

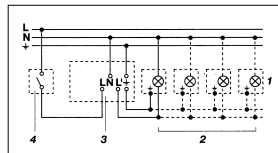

2. Fixture with neutral conductor

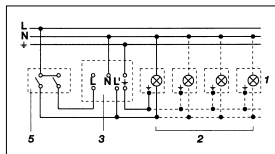

3. Connection via series switch for manual and automatic operation

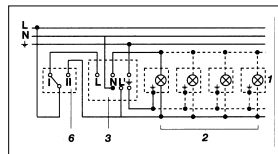

4. Connection to double-throw switch for permanent light and automatic operation

Setting I:

automatic operation

Setting II:

manual operation for permanent light

Important:

The unit cannot be switched off, only optional operation between settings I and II.

- 1) e.g. 1-4 x 100 W filament bulbs
- 2) consumer, lighting max. 1000 W (refer to Technical specifications)
- 3) IS 240 DUO connection terminals
- 4) indoor switch
- 5) indoor series switch, manual, automatic
- 6) indoor double-throw switch, automatic, permanent light

Function

After the motion detector has been connected and fastened to its wall mount, the system can be switched ON.

Two setting options are available after removing the decorative ring **■**.

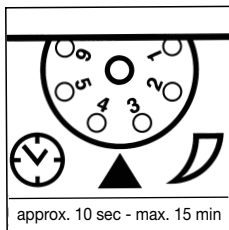

Switch-off delay (time setting)

(Factory setting: 10 sec.)

Light ON duration can infinitely varied from approx. 10 sec. to a maximum of 15 min. Control dial set to (1) = shortest time (10 sec.) Control dial set to (6) = longest time (15 min.)

The shortest time setting is recommended when adjusting the detection zone and performing the function test.

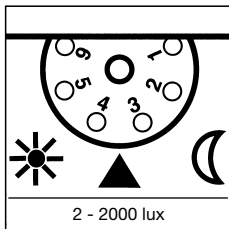

Twilight setting

(Factory setting: 2000 lux)

The sensor's response threshold can be infinitely varied from 2 – 2000 lux.

Control dial set to (1) = daylight operation at approx. 2000 lux. Control dial set to (6) = night-time operation at approx. 2 lux.

The adjusting screw must be turned fully anti-clockwise when adjusting the detection zone and performing the function test in daylight.

Reach setting/adjustment

Assuming an installation height of 2 m, the maximum reach of the sensor is 12 m. Optimum adjustment of the detection zone is possible according to needs. The shrouds **■** provided serve to cover any desired number of lens segments and individually reduce the reach. Fine adjustment is also possible by turning the sensor housing **■** by $\pm 80^\circ$. The shrouds **■** can be divided vertically or horizontally along

the grooved divisions, or cut with scissors. After removing the decorative ring **■**, the shrouds are to be suspended on the upper part of the sensor lens. The decorative ring **■** is subsequently to be reapplied and the shrouds **■** are fixed firmly in place. False switching by cars and pedestrians, etc. is therefore ruled out, or risk areas deliberately monitored.

Technical specifications

Dimensions (H x W x D):	90 x 60 x 100 mm	
Output:	Incandescent / halogen lamp load	1000 W
	Fluorescent-lamp electronic ballasts	1000 W
	Fluorescent lamps, uncorrected	500 VA
	Fluorescent lamps, series-corrected	500 VA
	Fluorescent lamps, parallel-corrected	500 VA
	Low-voltage halogen lamps	1000 VA
	LED < 2 W	16 W
	2 W < LED < 8 W	64 W
	LED > 8 W	64 W
	Capacitive load	132 μ F
Connection:	230–240 V, 50 Hz	
Angle of coverage:	240° (with 180° angle of aperture)	
Pivoting range of the sensor:	Fine adjustment $\pm 80^\circ$	
Reach:	max. 12 m (electronically stabilised)	
Time setting:	10 sec. – 15 min.	
Twilight setting:	2 – 2000 lux	
IP rating:	IP 54	

Troubleshooting

Malfunction	Cause	Remedy
IS 240 DUO without power	<ul style="list-style-type: none"> ■ Fuse has blown; not switched ON ■ Short-circuit 	<ul style="list-style-type: none"> ■ Replace fuse, switch ON mains switch, check wiring with voltage tester ■ Check connections
IS 240 DUO does not switch ON	<ul style="list-style-type: none"> ■ Twilight setting in night-time mode during daytime operation ■ Bulb burned out ■ Power switch OFF ■ Fuse blown ■ Detection zone not correctly adjusted 	<ul style="list-style-type: none"> ■ Adjust setting ■ Replace light bulb ■ Switch ON ■ Replace fuse, check connection if necessary ■ Readjust
IS 240 DUO does not switch OFF	<ul style="list-style-type: none"> ■ Continued movement within the detection zone ■ Switched ON light is within detection zone and switches ON again as a result of temperature change ■ Set to continuous operation by indoor series switch ■ Position Wi-Fi device very close to the sensor 	<ul style="list-style-type: none"> ■ Check zone and readjust if necessary or apply shroud ■ Readjust zone or apply shroud ■ Series switch to automatic ■ Increase distance between Wi-Fi device and sensor
IS 240 DUO keeps switching ON/OFF	<ul style="list-style-type: none"> ■ Switched ON light is within detection zone ■ Animals moving in detection zone 	<ul style="list-style-type: none"> ■ Adjust detection zone or apply shrouds, increase distance ■ Adjust zone or apply shrouds

Malfunction

Malfunction	Cause	Remedy
IS 240 DUO switches ON when it should not	<ul style="list-style-type: none"> ■ Wind is moving trees and bushes in the detection zone ■ Cars in the street are detected ■ Sudden temperature changes due to weather (wind, rain, snow) or exhaust air from fans or open windows ■ Position Wi-Fi device very close to the sensor 	<ul style="list-style-type: none"> ■ Adjust zone or apply shrouds ■ Adjust zone or apply shrouds ■ Adjust detection zone or install in a different place ■ Increase distance between Wi-Fi device and sensor

Maintenance/care

The motion sensor is suitable for automatic switching of lights or alarms. The unit is not suitable for special burglary alarm systems, since it lacks the sabotage protection prescribed for this purpose. Weather can affect operation of the sensor.

Strong gusts of wind, snow, rain and hail can cause switching errors, since the sudden temperature changes cannot be distinguished from heat sources. The detection lens ■ can be cleaned with a damp cloth (without detergents) if dirty.

Disposal

Electrical and electronic equipment, accessories and packaging must be recycled in an environmentally compatible manner.



Do not dispose of electrical and electronic equipment as domestic waste.

EU countries only:

Under the current European Directive on Waste Electrical and Electronic Equipment and its implementation in national law, electrical and electronic equipment no longer suitable for use must be collected separately and recycled in an environmentally compatible manner.

Manufacturer's warranty

This STEINEL product has been manufactured with great care, and its operation and safety have been tested in conformity with the current regulations. Production is also submitted to final random-sample testing. STEINEL undertakes the guarantee for perfect condition and function. The warranty period is 36 months, starting on the date of sale to the user. We undertake to remedy faults caused by material or manufacturing defects. This warranty undertaking shall be performed by the repair or replacement of the defective parts, at our own discretion. This warranty shall not cover damage to wearing parts or damage and faults caused by incorrect operation or maintenance. Breakage due to a fall is also not covered. Further consequential damage to external items is excluded.

Claims under warranty shall only be accepted if the product is sent fully assembled and well packed complete with sales slip or invoice (date of purchase and dealer's stamp) to the appropriate Service Centre.

Repair Service:

Please ask your nearest service centre how to proceed for repairing faults not covered by the warranty or occurring after the warranty expires.

3 YEAR
MANUFACTURER'S
WARRANTY

CZ - Montážní návod



Bezpečnostní pokyny

- Před zahájením jakýchkoli prací na hlásiči pohybu je nutno přerušit proud napětí!
- Připojované elektrické vedení nesmí být během montáže pod napětím. Proto je nejprve třeba vypnout proud a poté pomocí zkoušečky pohybu zkontrolovat, zda je vedení bez napětí.
- Při instalaci hlásiče pohybu se jedná o práci na síťovém napětí. Musí proto být provedena odborně podle obvyklých předpisů pro instalaci elektrických zařízení a podmínek jejich připojení dle ČSN (např. DE-VDE 0100, AT-ÖVE-EN 1, CH-SEV 1000)

Princip činnosti

Pohyb zapíná světlo, výstražný systém a řadu dalších zařízení. Pro vaše pohodlí, pro vaši bezpečnost.

Ať se jedná o domovní dveře, garáž, terasu nebo přístřešek pro auto, ať je to schodiště, skladiště či sklep, všude tam je možno tento infračervený hlásič pohybu rychle namontovat a uvést do provozu.

IS 240 DUO je vybaven dvěma pyroelektrickými senzory uspořádanými po 120°, které zaznamenávají neviditelné tepelné záření vydávané pohyblivými se těly (osob, zvířat atp.). Takto zaznamenané tepelné záření je pak elektro-

nicky převedeno na signál způsobující zapnutí připojeného spotřebiče (např. osvětlení). Tepelné záření neprochází překážkami, jakými jsou například zdi nebo skleněné tabule, a v těchto případech tedy k zapnutí nedochází. Pomocí dvou pyroelektrických senzorů je při úhlu otevření 180° dosahováno úhlu záchytu 240°.

Důležité: Nejbezpečnějšího zachycení pohybu dosáhnete tehdy, je-li přístroj namontován resp. vyrovnán napříč vzhledem ke směru chůze a ve výhledu mu přitom nebrání žádné překážky (jako např. stromy, zdi atp.).

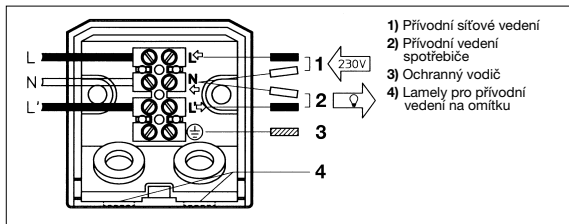

■ Připevnění na stěnu

Pozor: Montáž zahrnuje připojení k elektrické síti. Napětí 230 V je životu nebezpečné! Proto je nejprve třeba vypnout proud a poté pomocí zkoušečky napětí zkontrolovat, zda je vedení bez napětí. Při instalaci senzoru se jedná o práci na síťovém napětí; proto musí být provedena odborně podle VDE 0100. Mějte prosím na paměti, že hlásič pohybu musí být zajištěn jističem vedení o hodnotě 10 A. Místo montáže by mělo být od jiného svítidla vzdáleno nejméně 50 cm, poněvadž tepelné záření může mít za následek spuštění systému. Montážní výška by měla činit asi 2 m. Šroubovákem uvolněte upevňovací šroub **3** proti směru hodinových ručiček, montážní desku **1** posuňte směrem dolů a sejměte ji. Neodpojujte vnitřní vodiče od svítidlové svorkovnice, nýbrž vyjměte mírným tahem celou svorkovnici. Do montážní desky vložte přiložené pryžové ucpávky.

Montážní desku přitlačujte ke stěně a vyznačte otvory k vrtání, pozor na kabely ve zdi, vyvrtejte otvory, vložte hmoždinky. Aby bylo možno provádět zapínání a vypínání, musí být připojení k elektrické síti provedeno alespoň dvou vodičovým přívodním kabelem, přičemž ke spotřebiči musí být vyveden druhý kabel. Dvě pryžové ucpávky můžete prorazit šroubovákem. Pro zapojení na omítku jsou dole k upevnění na stěnu připraveny dvě lamely.

Lze je lehce přehnout. Po provlečení kabelů můžete našroubovat montážní desku.

■ Připojení k elektrické síti

K připojení k elektrické síti použijte kabel se 2 až 3 vodiči:
L = fázový vodič (většinou černý, hnědý nebo šedý)
N = nulový vodič (většinou modrý)
PE = případný ochranný vodič (zelenožlutý)

V případě pochybností je nutno identifikovat jednotlivé vodiče kabelu pomocí zkoušečky napětí; zda jsou zase bez napětí. K připojení k síti slouží svítidlové svorkovnice. Fázový vodič (**L**) se zasune do první svorky shora (viz šipku) a nulový vodič (**N**) se zasune do druhé svorky. Je-li k dispozici zelenožlutý ochranný vodič, upevněte jej do k tomu určené spodní svorky.

■ Připojení přívodního vedení spotřebiče

Přívodní vedení spotřebiče (např. ke svítidlu) je tvořeno rovněž 2 až 3 vodičovým kabelem. Připojení se provede prostřednictvím svorek **N** a **L'**. Fázový vodič spotřebiče (černý, hnědý nebo šedý kabel) se zapojí do svorky označené **L'**. Nulový vodič (modrý kabel) se prostřednictvím svorky označené **N** propojí s nulovým vodičem síťového přívodního vedení. Stávající zelenožlutý ochranný vodič se připevní ke spodní svorce.

Důležité: Záměna vodičů později způsobí zkrat v přístroji nebo ve vaší pojistkové skříni. V tomto případě je nutno jednotlivé kabely opakovaně identifikovat a poté znovu zapojit. V přívodním síťovém vedení může být samozřejmě zařazen běžný síťový vypínač.

Příklady připojení

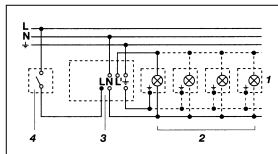

1. Svítidlo bez stávajícího nulového vodiče

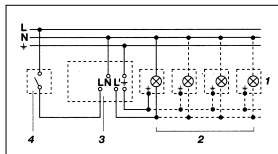

2. Svítidlo se stávajícím nulovým vodičem

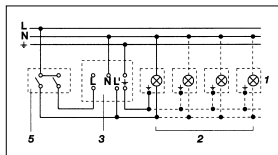

3. Připojení prostřednictvím sériového přepínače pro ruční a automatický provoz

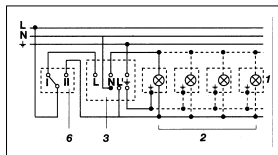

4. Připojení prostřednictvím střídavého přepínače pro trvalé osvětlení a automatický provoz

Poloha I:
automatický provoz

Poloha II:
ručně ovládané trvalé osvětlení

Pozor:

Vypnutí soustavy není možné, lze pouze přepínat mezi polohou I a polohou II.

- 1) Např. 1–4 žárovky po 100 W
- 2) Spotřebiče, osvětlení max. 1 000 W (viz Technické parametry)
- 3) Připojovací svorky IS 240 DUO
- 4) Domovní přepínač
- 5) Domovní sériový přepínač, ruční, automatický provoz
- 6) Domovní střídavý přepínač, automatický provoz, trvalé osvětlení

Funkce

Po připojení hlásiče pohybu a upevnění na stěnu pomocí držáku lze zařazení zapnout.

Po sejmutí prstencové clony **2** jsou na přístroji na výběr dvě možnosti zapnutí.

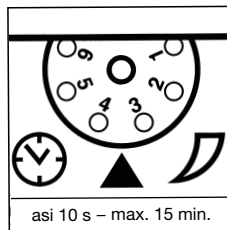

Zpoždění vypnutí (časové nastavení) (nastavení z výroby: 10 s)

Doba, po kterou má lampa svítit, je plynule nastavitelná v rozmezí asi 10 s až max. 15 min. Otočný regulátor nastavený na (1) = nejkratší čas (10 s) Otočný regulátor nastavený na (6) = nejdelší čas (15 min.)

Při nastavování oblasti záchytu hlásiče pohybu a provádění jeho funkční zkoušky se doporučuje použít nastavení nejkratší doby.

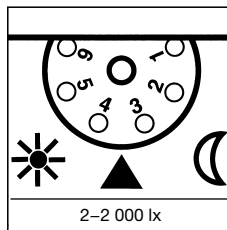

Soumrakové nastavení (nastavení z výroby: 2 000 lx)

Práhovou reakční hodnotu senzoru je možno nastavovat plynule v rozmezí 2 až 2 000 lx. Otočný regulátor nastavený na (1) = provoz za denního světla, asi 2 000 lx. Otočný regulátor nastavený na (6) = soumrakový provoz, asi 2 lx.

Při nastavování oblasti záchytu hlásiče pohybu a provádění jeho funkční zkoušky za denního světla musí být regulační šroub na levém dorazu.

Nastavení dosahu / nastavení

U předpokládané montážní výšky 2 m činí maximální dosah senzoru 12 m. Podle potřeby může být optimálně nastavena oblast záchytu. Přiložené krycí clony **2** slouží k zakrytí libovolného počtu segmentů čočky a případně i k individuálnímu zkrácení dosahu. Natočením tělesa senzoru **3** v rozsahu $\pm 80^\circ$ je navíc možno provést jemné doladění. Jednotlivé krycí clony **1** lze oddělit nebo odstříhnout nůžkami, ve vodorovném i svislém směru, podél předem vyražených dělicích drážek. Po sejmutí prstencové clony **2** se pak tyto clony zavěsí v horní oblasti čočky senzoru.

Nasazením prstencové clony **2** do původní polohy se pak krycí clony **1** pevně zajistí. Tím jsou vyloučena chybná zapnutí, např. v důsledku průjezdu automobilů, pohybu kolemjdoucích atd., nebo cílené kontrolována nebezpečná místa.

Technické parametry

Rozměry (vxšxh):	90 x 60 x 100 mm
Výkon:	Zatížení žárovky/halogenové žárovky 1000 W Zařívky elektronická předřadná zařízení 1000 W Zařívky nekompenzované 500 VA Zařívky sériově kompenzované 500 VA Zařívky paralelně kompenzované 500 VA Nízkonapětové halogenové žárovky 1000 W LED < 2 W 16 W 2 W < LED < 8 W 64 W LED > 8 W 64 W Kapacitní zatížení 132 μ F
Připojení k elektrické síti:	230–240 V, 50 Hz
Úhel záchytu:	240° s úhlem otevření 180°
Rozsah natočení senzoru:	Jemné doladění $\pm 80^\circ$
Dosah:	max. 12 m (s elektronickou stabilizací)
Časové nastavení:	10 s – 15 min.
Soumrakové nastavení:	2–2 000 lx
Krytí:	IP 54

Provozní poruchy

Porucha	Příčina	Náprava
Přístroj je bez napětí	■ Vadná pojistka, přístroj není zapnutý ■ Zkrat	■ Nová pojistka, zapnout síťový vypínač, zkontrolovat vedení pomocí zkoušečky napětí ■ Zkontrolovat připojení
Přístroj nezapíná	■ Při denním provozu je zvoleno soumrakové nastavení odpovídající nočnímu provozu ■ Vadná žárovka ■ Síťový vypínač v poloze VYPNUTO ■ Vadná pojistka ■ Oblast záchytu není přesně nastavena	■ Znovu nastavit ■ Vyměnit žárovku ■ Zapnout ■ Nová pojistka, popř. zkontrolovat připojení ■ Znovu seřídít
Přístroj nevypíná	■ Trvalý pohyb v oblasti záchytu ■ Spínané svítidlo se nachází v oblasti záchytu a znovu spíná při změně teploty ■ Domovní sériový přepínač přepnutý na trvalý provoz ■ Zařízení WLAN umístít velmi blízko senzoru	■ Zkontrolovat oblast a případně znovu seřídít, popř. zakrýt ■ Změnit oblast, popř. zakrýt ■ Sériový přepínač do polohy Auto ■ Zvětšit vzdálenost mezi zařízením WLAN a senzorem
Přístroj stále střídavě zapíná a vypíná	■ Spínané svítidlo se nachází v oblasti záchytu ■ V oblasti záchytu se pohybují zvířata	■ Přestavit oblast, popř. zakrýt její část, zvětšit vzdálenost ■ Přestavit oblast, popř. zakrýt její část

Porucha	Příčina	Náprava
Přístroj zapíná v nevhodnou dobu	<ul style="list-style-type: none"> ■ Vítr pohybuje stromy a keři v oblasti zachytu ■ Zaznamenávání pohybu aut na ulici ■ Náhlá změna teploty způsobená povětrnostními vlivy (vítr, déšť, sníh) nebo odvětrávaným vzduchem proudícím od ventilátorů či z otevřených oken ■ Zařízení WLAN umístí velmi blízko senzoru 	<ul style="list-style-type: none"> ■ Přestavit oblast, popř. zakrýt její část ■ Přestavit oblast, popř. zakrýt její část ■ Změnit oblast zachytu, změnit místo montáže ■ Zvětšit vzdálenost mezi zařízením WLAN a senzorem

Provoz a ošetřování

Hlásič pohybu je vhodný k zapínání osvětlení a výstražného systému. Přístroj není vhodný pro speciální poplašné soustavy proti vloupání, protože není vybaven příslušným předepsaným zabezpečením proti sabotáži. Funkci hlásiče pohybu mohou ovlivnit povětrnostní vlivy.

Při silných porывech větru, sněžení, dešti nebo krupobití může dojít k chybnému zapnutí, poněvadž náhlé výkyvy teploty nemohou být odlišeny od účinku skutečných zdrojů tepla. Snímací čočku ■ je v případě znečištění možno očistit vlhkým hadříkem (bez použití čisticích prostředků).

Likvidace

Elektrická zařízení, příslušenství a obaly by měly být odvezeny k ekologickému opětovnému zhodnocení.

Jen pro země EU:

V souladu s platnou evropskou směrnicí o odpadních elektrických a elektronických zařízeních a jejím převedení do národního práva musí být nepoužitelná elektrická zařízení separována a odevzdána k ekologickému opětovnému zhodnocení.



Nevyhazujte elektrická zařízení do domovního odpadu!

Záruka výrobce

Tento výrobek firmy Steinel je vyráběn s maximální pozorností věnovanou jeho funkčnosti a bezpečnosti, které byly vyzkoušeny podle platných předpisů, přičemž se výrobek rovněž podrobil namátkové výstupní kontrole. Firma Steinel přebírá záruku za bezvadné provedení a funkčnost. Záruka se poskytuje v délce 36 měsíců a začíná dnem prodeje výrobku spotřebiteli. Odstraněny vám budou výrobní vady a závady zapříčiněné vadným materiálem, přičemž záruka spočívá v opravě nebo výměně výrobku dle našeho výběru. Záruka se nevztahuje na škody na dílech podléhajících opotřebení rovněž i na škody a vady zapříčiněné nesprávným zacházením nebo údržbou či použitím cizích dílů. Uplatňování dalších nároků následných škod na cizích věcech je vyloučeno.

Záruka bude uznána jen tehdy, bude-li nedemontovaný přístroj dobře zabalen, přiložen krátký popis závady, pokladní stvrženka nebo faktura (datum prodeje a razítko prodejny), poslán na adresu příslušného servisu.

Servisní opravy:

Po uplynutí záruční doby nebo v případě závad bez nároku na záruku se ve vašem nejbližším servisu zeptejte na možnost opravy.

3 LETÁ
ZÁRUKA
VÝROBCE

SK - Návod na montáž



Bezpečnostné pokyny

- Pred všetkými prácami na pohybovom senzore prerušte prívod elektrickej energie!
- Pri montáži musí byť pripájané elektrické vedenie bez napätia. Preto je potrebné najskôr vypnúť elektrický prúd a skontrolovať beznapätovosť pomocou skúšačky napätia.
- Pri inštalácii pohybového senzora ide o prácu na sieťovom napätí. Inštalácia sa preto musí vykonať odbornou podľa inštalčných predpisov a podmienok pripojenia platných v danej krajine (napr. DE-VDE 0100, AT-ÖVE-EN 1, CH-SEV 1000).

Princíp

Pohyb zapína svetlo, alarm a oveľa viac. Pre vaše pohodlie, pre vašu bezpečnosť.

Či sa má zapínať svetlo pred domovými dverami, na terase alebo na garážovej ploche, či na schodisku, v skladisku alebo pivnici, tento infračervený pohybový senzor je všade rýchlo namontovaný a pripravený na prevádzku.

IS 240 DUO je vybavený dvoma pyrosenzormi otočnými o 120°, ktoré snímajú neviditeľné tepelné žiarenie pohybujúcich sa telies (osôb, zvierat atď.). Toto zaznamenané tepelné žia-

renie sa elektricky spracuje a pripojený spotrebič (napr. svetidlo) sa zapne. Cez prekážky, ako napr. múry alebo sklenené tabule, sa tepelné žiarenie nezaznamená, tým pádom sa neuskutoční zapnutie. Prostredníctvom dvoch pyrosenzorov sa dosahuje uhol snímania 240° s uhlom otvorenia 180°.

Dôležité: Najbezpečnejšie zachtývavanie pohybu dosiahnete vtedy, keď prístroj nainštalujete, resp. nastavíte bočne k smeru chôdze a ak prístroj nebránia vo výhlade žiadne prekážky (ako napr. vetvy stromov, múry atď.).

Inštalácia

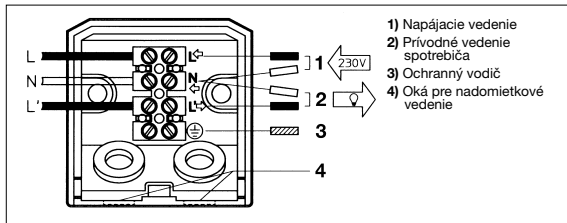

■ Upevnenie na stenu

Pozor: Montáž znamená zapojenie do siete.

230 V znamená nebezpečenstvo ohrozenia života! Preto je potrebné najskôr vypnúť elektrický prúd a skontrolovať beznapätovosť pomocou skúšačky napätia. Pri inštalácii senzora ide o prácu na sieťovom napätí, preto sa musí vykonať odbornou podľa normy VDE 0100.

Dbajte na to, že pohybový senzor musí byť istený výkonovým ištičom 10 A. Miesto montáže by malo byť vzdialené minimálne 50 cm od svietidla, keďže tepelné žiarenie môže spôsobiť spustenie systému.

Montážna výška by mala byť cca 2 m. Pomocou skrutkovača odskrutkujte upevňovaciu skrutku **5** proti smeru hodinových ručičiek, montážnu dosku **■** posuňte nadol a odtiahnite. Vnútorne zapojenie na lustrovú svorku neuvolňujte, ale vyberte celú svorku pomocou jemného potiahnutia. Priložené gumené zátky nasadíte na montážnu dosku.

Montážnu dosku priložte na stenu a zaznačte otvory na vrtanie, dbajte na vedenia v stene, vyvrtajte otvory, vložte hmoždinky. Na vykonanie spínania sa musí sieťová prípojka viesť minimálne dvojpolovým káblom smerom k spotrebiču a druhým káblom vyviesť zo spotrebiča. Dve gumené zátky treba za týmto účelom preraziť pomocou skrutkovača. Pre nadomietkové zapojenie sú naplánované dve oká dole na upevnení na stenu.

Dajú sa ľahko zalomiť. Keď sú káble prevedené, môže sa naskrutkovať montážna doska.

■ Pripojenie napájacieho vedenia

Napájacie vedenie tvorí dvoj- až trojpólový kábel.

L = živý vodič (najčastejšie čierny, hnedý alebo sivý)

N = nulový vodič (zvyčajne modrý)

PE = prípadný ochranný vodič (zeleno-žltý)

V prípade pochybností identifikujte káble pomocou skúšačky napätia; potom ich znova odpojte od napätia. Lustrové svorky sú určené pre napájacie vedenie. Živý vodič (**L**) je vedený zhora do prvej (pozri šípku) a nulový vodič (**N**) do druhej svorky. Ak je k dispozícii zeleno-žltý ochranný vodič, zapojte ho na príslušnú spodnú svorku.

■ Pripojenie prívodného vedenia spotrebiča

Prívodné vedenie spotrebiča (napr. k svietidlu) tvorí taktiež dvoj- až trojpólový kábel. Pripojenie vykonajte na svorky **N** a **L'**. Živý vodič spotrebiča (čierny, hnedý alebo sivý kábel) namontujte na svorku s označením **L'**. Nulový vodič (modrý kábel) inštalujte do svorky označenej ako **N** spolu s nulovým vodičom napájacieho vedenia. Prípadný zeleno-žltý ochranný vodič namontujte na spodnú svorku.

Dôležité: Zámena vodičov vedie k skratu v prístroji alebo v skrinke s poistkami. V tomto prípade treba jednotlivé káble ešte raz identifikovať a nanovo zapojiť. Na sieťové prívodné vedenie možno samozrejme namontovať sieťový spínač na zapínanie a vypínanie.

Príklady zapojenia

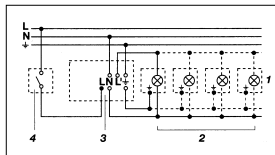

1. Svietidlo bez nulového vodiča

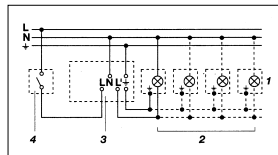

2. Svietidlo s nulovým vodičom

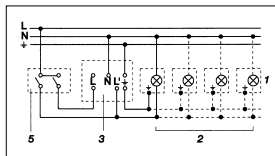

3. Pripojenie cez sériový spínač pre manuálnu a automatickú prevádzku

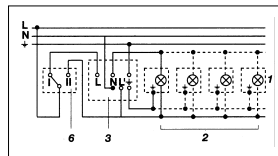

4. Pripojenie cez prepínač pre režim trvalého svietenia a režim automatickej prevádzky

Poloha I:
Automatická prevádzka

Poloha II:
Manuálna prevádzka, nepretržité osvetlenie

Pozor:

Vypnutie zariadenia nie je možné, jedine voľiteľná prevádzka medzi polohou I a polohou II.

- 1) napr. 1 – 4 x 100 W žiarovky
- 2) spotrebič, osvetlenie max. 1000 W (pozri technické údaje)
- 3) pripájacie svorky IS 240 DUO
- 4) interný domový spínač
- 5) interný domový sériový spínač, man., automatika
- 6) interný domový prepínač, automatika, trvalé svietenie

Funkcie

Po pripojení pohybového senzora a jeho upevnení pomocou nástenného držiaka sa môže zariadenie zapnúť.

Po odstránení kruhovej clony **2** sú na prístroj k dispozícii dve možnosti nastavenia.

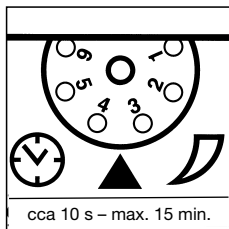

Oneskorenie vypnutia (nastavenie času) (nastavenie od výrobcu: 10 s)

Plynulo nastaviteľná doba svietenia cca 10 s – max 15 min.
Nastavovací regulátor nastavený na (1) = najkratší čas (10 s)
Nastavovací regulátor nastavený na (6) = najdlhší čas (15 min.)
Pri nastavovaní pohybového senzora na oblasť snímania a pre test funkčnosti odporúčame nastaviť najkratší čas.

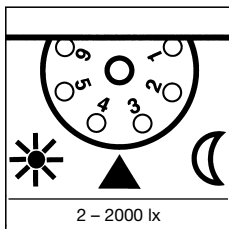

Nastavenie stmievania (Nastavenie z výroby: 2000 lx)

Plynulo nastaviteľný prah citlivosti senzora 2 – 2000 lx.
Nastavovací regulátor nastavený na (1) = prevádzka pri dennom svetle cca 2000 lx.
Nastavovací regulátor nastavený na (6) = prevádzka pri stmievaní cca 2 lx.
Pri nastavovaní pohybového senzora na oblasť snímania a pre test funkčnosti pri dennom svetle sa musí regulačná skrútka nastaviť do polohy ľavého dorazu.

Nastavenie dosahu/nastavovanie

Pri predpokladanej montážnej výške 2 m predstavuje maximálny dosah senzora 12 m. V závislosti od potreby je možné oblasť snímania optimálne nastaviť. Priložené kryty **3** slúžia na zakrytie ľubovoľného počtu šošovkových segmentov, resp. na individuálne skrátenie dosahu. Otočením telesa senzora **4** o $\pm 80^\circ$ je okrem toho možné jemné doladenie. Kryty **5** možno rezať alebo strihať nožnicami pozdĺž drážkovaných dielikov v zvislom a vodorovnom smere.

Po odstránení kruhovej clony **2** ich treba zavesiť v hornej časti sensorovej šošovky. Kruhovou clonu **2** následne znovu namontujte, čím sa kryty **6** pevne uchytiť. Tým sa vylúči chybné zapnutie spôsobené napr. okoloidúcimi automobilmi, chodcami atď., alebo sa dosiahne cieľené monitorovacie rizikových miest.

Technické údaje

Rozmery (v x š x h):	90 x 60 x 100 mm
Výkon:	zaťaženie halogénovej žiarovky 1000 W žiarivky s predrad. el. prístrojmi 1000 W žiarivky nekompenzované 500 VA žiarivky so sériovou kompenzáciou 500 VA žiarivky s paralelnou kompenzáciou 500 VA nízko-voltové halogénové žiarovky 1000 VA LED < 2 W 16 W 2 W < LED < 8 W 64 W LED > 8 W 64 W kapacitné zaťaženie 132 μ F
Sieťová prípojka:	230 – 240 V, 50 Hz
Uhol snímania	240° s uhlom otvorenia 180°
Rozsah vychýlenia senzora:	jemné doladenie $\pm 80^\circ$
Dosah:	max. 12 m (elektronicky stabilizovaný)
Nastavenie času:	10 s – 15 min.
Nastavenie stmievania:	2 – 2000 lx
Krytie:	IP 54

Prevádzkové poruchy

Porucha	Príčina	Náprava
Bez napätia	<ul style="list-style-type: none"> ■ chybná poisťka, svietidlo nie je zapnuté ■ skrat 	<ul style="list-style-type: none"> ■ nová poisťka, zapnúť sieťový spínač, skontrolovať vedenie pomocou skúšačky napätia ■ skontrolovať pripojenia
Nezapína	<ul style="list-style-type: none"> ■ pri dennej prevádzke, nastavenie stmievania je nastavené na nočnú prevádzku ■ chybná žiarovka ■ sieťový spínač je vypnutý ■ poisťka chybná ■ oblasť snímania nie je cielene nastavená 	<ul style="list-style-type: none"> ■ znovu nastaviť ■ vymeniť žiarovku ■ zapnúť ■ nová poisťka, príp. skontrolovať pripojenie ■ znova nastaviť
Nevypína	<ul style="list-style-type: none"> ■ trvalý pohyb v oblasti snímania ■ spínané svietidlo sa nachádza v oblasti snímania a zmenou teploty sa nanovo zapne ■ prostredníctvom interného domového sériového spínača prepnuté na režim trvalého svietenia ■ WiFi prístroj umiestnený veľmi blízko senzora 	<ul style="list-style-type: none"> ■ skontrolovať oblasť snímania a túto príp. nanovo nastaviť, resp. zakryť ■ zmeniť oblasť snímania, resp. zakryť ■ sériový spínač prepnúť na automatiku ■ zväčšiť vzdialenosť medzi WiFi prístrojom a senzorom
Neustále zapína/vypína	<ul style="list-style-type: none"> ■ spínané svietidlo sa nachádza v oblasti snímania ■ zvieratá sa pohybujú v oblasti snímania 	<ul style="list-style-type: none"> ■ prestaviť oblasť snímania, resp. zakryť, zväčšiť vzdialenosť ■ zmeniť oblasť, resp. zakryť

Porucha	Príčina	Náprava
Mimovoľne zapína	<ul style="list-style-type: none"> ■ vietor hýbe stromami a kríkmi v oblasti snímania ■ dochádza k snímaniu automobilov na ceste ■ náhla zmena teploty spôsobená počasím (vietor, dážď, sneh) alebo vyfukovaným vzduchom z ventilátorov, otvorených okien ■ WiFi prístroj umiestnený veľmi blízko senzora 	<ul style="list-style-type: none"> ■ zmeniť oblasť, resp. zakryť ■ zmeniť oblasť, resp. zakryť ■ zmeniť oblasť snímania, preložiť miesto montáže ■ zväčšiť vzdialenosť medzi WiFi prístrojom a senzorom

Prevádzka/starostlivosť

Pohybový senzor je vhodný na zapínanie svetla a poplachu. Nie je vhodný na špeciálne poplašné systémy proti vlámaniu, keďže nie je predpísaným spôsobom zabezpečený proti sabotáži. Funkcia pohybového senzora môže byť ovplyvnená poveternosnými vplyvmi, pri silných nárazoch

vetra, snežením, dažďa, krupobitím môže dôjsť k chybnému zapnutiu, keďže sa náhle teplotné výkyvy nedajú rozlíšiť od tepelných zdrojov. Snímaciu šošovku ■ môžete v prípade znečistenia vyčistiť pomocou vlhkej handričky (bez čistiaceho prostriedku).

Zneškodnenie

Elektrické zariadenia, príslušenstvo a obaly odovzdajte na ekologickú recykláciu.



Elektrické zariadenia nevyhadzuje do komunálneho odpadu!

Iba pre krajiny EÚ:
Podľa platnej európskej smernice o odpade z elektrických a elektronických zariadení a jej implementácie do národnej legislatívy sa musia nepoužívané elektrické a elektronické zariadenia zbierať separovane a odovzdať na ekologickú recykláciu.

Záruka výrobce

Tento výrobek společnosti Steinel byl vyrobený s maximální důsledností, skontrolovaný z hlediska funkčnosti a bezpečnosti podle platných předpisů a následně podrobený náhodné kontrole. Společnost Steinel preberá záruku za bezchybný stav a funkčnost. Záručná doba je 36 měsíců a začíná plynout dnem predaja spotrebiteľovi.

Odstránime nedostatky, ktoré vyplývajú z chyby materiálu alebo výrobných chyby, záručné plnenie sa uskutočňuje opravou alebo výmenou chybných dielov podľa nášho uváženia. Záručné plnenie sa nevzťahuje na poškodenia opotrebovateľných dielov, ako ani na škody a nedostatky, ktoré vznikli v dôsledku neodbornej obsluhy, údržby alebo použitia neoriginálnych dielov. Ďalšie následné škody na cudzích predmetoch sú zo záruky vylúčené.

Záruku poskytneme len v prípade, ak prístroj v nerozobranom stave zašlete spolu so stručným popisom chyby, pokladničným dokladom alebo faktúrou (dátum zakúpenia a pečiatka predajcu), dobre zabalený na adresu príslušného servisu.

Servis pre opravy:

Po uplynutí záručnej doby alebo v prípade chýb, na ktoré sa nevzťahuje záruka, sa o možnosti opravy informujte na najbližšej servisnej stanici.

3 ROKY
ZÁRUKA
VÝROBCU

PL - Tłumaczenie instrukcji oryginalnej Instrukcja montażu



Zasady bezpieczeństwa

- Przed przystąpieniem do wykonywania wszelkich prac przy czujniku ruchu należy wyłączyć napięcie zasilające!
- Przewód zasilający, który należy podłączyć w czasie montażu, nie może być pod napięciem. Dlatego najpierw należy wyłączyć prąd i sprawdzić brak napięcia za pomocą próbnika.
- Podczas instalacji czujnika ruchu wykonywana jest praca przy obecności napięcia sieciowego. Dlatego należy ją wykonać fachowo, zgodnie z obowiązującymi przepisami dotyczącymi instalacji i podłączania do zasilania elektrycznego (np.: DE-VDE 0100, AT-ÖVE-EN 1, CH-SEV 1000).

Zasada działania

Na skutek ruchu włącza się światło, alarm i inne urządzenia. Dla Twojego komfortu i bezpieczeństwa.

Czy to przy drzwiach wejściowych, garażu, tarasie, zadaszeniu parkingu, czy też na klatce schodowej, w magazynie lub w piwnicy — wszędzie można szybko zamontować ten czujnik ruchu na podczerwiń i jest on od razu gotowy do działania.

IS 240 DUO jest wyposażony w dwa czujniki piroelektryczne 120°, które odbierają niewidzialne promieniowanie ciepłe, emitowane przez poruszające się ciała (ludzi, zwierząt itp.). Zarejestrowane w ten sposób promieniowanie ciepłe jest przetwarzane przez układ elektroniczny, powodując włączenie podłączonego odbiornika energii (np. lampy). Przeszkody, jak np.:

mury lub szklane szyby, nie pozwalają na wykrycie promieniowania ciepłego, czyli nie następuje włączenie lampy. Za pomocą dwóch czujników piroelektrycznych uzyskuje się kąt wykrywania 240° z kątem rozwarcia 180°.

Ważne: najpewniejsze wykrywanie poruszających się obiektów uzyskuje się po zamontowaniu czujnika prostopadle do kierunku ruchu i przy braku przeszkód (jak np. drzewa, mury itp.), zasłaniających czujnik.

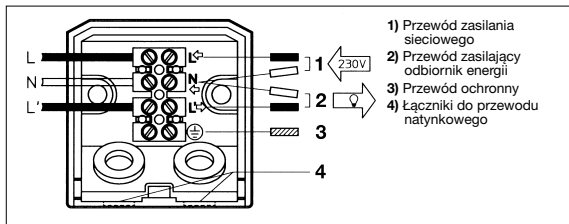

Montaż na ścianie

Uwaga: Montaż oznacza podłączenie do zasilania sieciowego. 230 V to napięcie niebezpieczne dla życia! Dlatego najpierw należy wyłączyć prąd i sprawdzić brak napięcia za pomocą próbnika. Podczas instalacji czujnika wykonywana jest praca przy obecności napięcia sieciowego; dlatego należy ją wykonać fachowo, zgodnie z przepisami VDE 0100. Czujnik ruchu należy zabezpieczyć wyłącznikiem ochronnym o prądzie 10 A. Miejsce montażu powinno być oddalone o co najmniej 50 cm od źródła światła, ponieważ promieniowanie ciepłe może powodować błędne zadziałanie systemu. Wysokość montażu powinna wynosić ok. 2 m. Za pomocą śrubokręta wykręcić śrubę mocującą 1 przeciwnie do ruchu wskazówek zegara, a następnie przesunąć płytkę montażową 2 w dół i ją wyjąć.

Nie odłączać przewodów od gniazda wejściowego, lecz wyjąć gniazdo, delikatnie go pociągając. Włożyć dotychczasową zatyczkę gumową do płytki montażowej. Przytrzymać płytkę montażową przy ścianie i zaznaczyć miejsca otworów, uważając na położenie przewodu podtynkowego, a następnie wywiercić otwory i włożyć kołki. Zasada działania przelącznika wymaga wprowadzenia do środka co najmniej kabla dwużyłowego sieci zasilającej oraz wprowadzenia drugiego kabla do odbiornika. W tym celu dwie zatyczki gumowe można przebić śrubokrętem. Do wykonania okablowania natynkowego przewidziano dwa nacięte otwory z dołu na uchwycie ściennym. Można je łatwo odgiąć. Po przeprowadzeniu kabli można przykręcić płytkę montażową.

Podłączenie przewodu zasilającego

Przewód zasilający jest kablem 2- lub 3-żyłowym.

- L** = przewód prądowy (najczęściej czarny, brązowy lub szary)
- N** = przewód neutralny (najczęściej niebieski)
- PE** = ewentualny przewód ochronny (zielony/żółty)

W razie wątpliwości należy zidentyfikować kable próbnikiem napięcia, a następnie ponownie wyłączyć napięcie. Gniazdo wejściowe służy do podłączenia przewodu zasilającego. Przewód prądowy (**L**) należy podłączyć do pierwszego zacisku od góry (patrz: strzałka), a przewód neutralny (**N**) do drugiego zacisku. Jeżeli zielono-żółty przewód ochronny jest obecny, to podłączyć ten przewód do odpowiedniego zacisku dolnego.

Podłączenie przewodu zasilającego odbiornika energii

Przewód zasilający odbiornika energii (np. do lampy) jest również kablem 2- lub 3-żyłowym. Należy go podłączyć do zacisków **N** i **L'**. Przewód prądowy odbiornika (kabel czarny, brązowy lub szary) należy podłączyć do zacisku oznaczonego literą **L'**. Przewód neutralny (kabel niebieski) należy podłączyć do zacisku oznaczonego literą **N** razem z przewodem neutralnym zasilania sieciowego. Ewentualnie dostępny zielono-żółty przewód ochronny należy podłączyć do dolnego zacisku.

Ważne: Pomylenie przewodów jest przyczyną późniejszego zwarcia w urządzeniu lub w skrzynce bezpieczników. W takim przypadku należy jeszcze raz zidentyfikować poszczególne żyły przewodów i na nowo podłączyć. W przewodzie zasilającym można oczywiście zainstalować wyłącznik sieciowy do ręcznego załączania i wyłączania lampy z czujnikiem ruchu.

Przykłady podłączenia

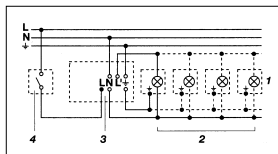

1. Lampa bez przewodu zerowego

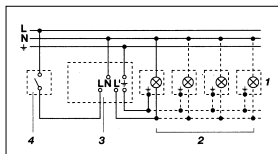

2. Lampa z przewodem zerowym

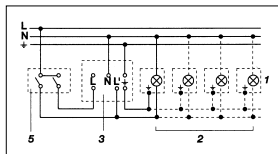

3. Podłączenie przez przełącznik szeregowy dla trybu ręcznego i automatycznego

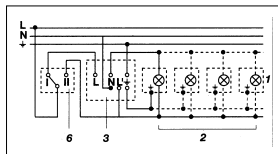

4. Podłączenie przez przełącznik schodowy dla oświetlenia stałego i trybu automatycznego

Położenie I:
tryb automatyczny

Położenie II:
ręczne włączanie stałego oświetlenia

Uwaga:
wyłączenie instalacji nie jest możliwe, można tylko przełączać pomiędzy położeniem I a położeniem II.

- 1) np.: 1–4 x żarówki 100 W
- 2) odbiornik energii, oświetlenie o poborze mocy maks. 1000 W (patrz Dane techniczne)
- 3) zaciski przyłączeniowe czujnika IS 240 DUO
- 4) wyłącznik wewnątrz budynku
- 5) wyłącznik wewnątrz budynku, tryb ręczny/automatyczny
- 6) wyłącznik schodowy wewnątrz budynku, tryb automatyczny, stałe oświetlenie

Funkcje

Po podłączeniu i przymocowaniu czujnika ruchu za pomocą uchwyty ściennego, można włączyć instalację.

Po zdjęciu przestony pierścieniowej z urządzenia czujnik można ustawić na dwa sposoby.

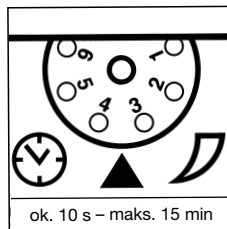

Opóźnienie wyłączenia (ustawienie czasu świecenia)
(ustawienie fabryczne: 10 s)

Płynnie ustawiany czas świecenia w zakresie 10 s – maks. 15 min.

Pokręto regulacyjne ustawione w pozycji (1) = najkrótszy czas (10 s)

Pokręto regulacyjne ustawione w pozycji (6) = najdłuższy czas (15 min)

Podczas ustawiania zasięgu wykrywania czujnika ruchu i sprawdzania działania zalecamy ustawienie najkrótszego czasu.

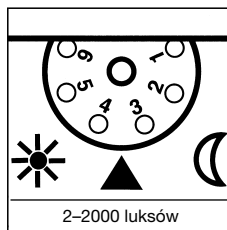

Ustawianie czułości zmierzchowej
(ustawienie fabryczne: 2000 luksów)

Płynna regulacja progu czułości czujnika w zakresie 2–2000 luksów.

Pokręto regulacyjne ustawione na pozycji (1) = praca przy świetle dziennym, ok. 2000 luksów.

Pokręto regulacyjne ustawione na pozycji (6) = praca o zmierzchu, ok. 2 luksów.

Podczas ustawiania zasięgu wykrywania czujnika i sprawdzania działania przy świetle dziennym należy obrócić pokręto regulacyjne do oporu w lewo.

Ustawianie zasięgu czujnika/regulacja

Po zamontowaniu na zalecanej wysokości 2 m zasięg czujnika wynosi maksymalnie 12 m. W zależności od potrzeb jest możliwe optymalne ustawienie zasięgu czujnika.

Dołączone przesłony 2 służą do zasłonięcia dowolnej ilości segmentów soczewki lub do indywidualnego zmniejszenia zasięgu czujnika.

Ponadto możliwe jest dokładne ustawienie czujnika przez obracanie obudowy czujnika 3 o $\pm 80^\circ$. Przesłony 4 można rozdzielić wzdłuż przygotowanych w tym celu pionowych lub poziomych rowków albo rozciąć nożyczkami.

Po zdjęciu przesłony pierścieniowej 2 należy zaczepić przesłony w górnej części soczewki czujnika. Następnie założyć z powrotem przesłonę pierścieniową 2, która unieruchomi pozostałe przesłony 3. W ten sposób eliminuje się czynniki mogące zakłócić prawidłowe działanie czujnika, np.: samochody lub przechodniów itp., bądź też można wybiórczo kontrolować wybrane strefy.

Dane techniczne

Wymiary (wys. x szer. x gł.): 90 x 60 x 100 mm

Moc:

Obciążenie żarówek./lam. halogenowymi	1000 W
Światłówki EVG	1000 W
Światłówki bez kompensacji	500 VA
Światłówki kompensowane szeregowo	500 VA
Światłówki kompensowane równoległe	500 VA
Nisko woltowe lampy halogenowe	1000 VA
LED < 2 W	16 W
2 W < LED < 8 W	64 W
LED > 8 W	64 W
Obciążenie pojemnościowe	132 μ F

Zasilanie sieciowe: 230–240 V, 50 Hz

Kąt wykrywania: 240° z kątem rozwarcia 180°

Zakres obracania czujnika: dokładna regulacja $\pm 80^\circ$

Zasięg czujnika: maks. 12 m (stabilizacja elektroniczna)

Ustawienie czasu: 10 s – 15 min

Ustawianie progu czułości

zmierzchowej: 2–2000 luksów

Stopień ochrony: IP 54

Usterki

Usterka	Przyczyna	Usuwanie
brak napięcia	<ul style="list-style-type: none">■ uszkodzony bezpiecznik, nie włączony■ zwarcie	<ul style="list-style-type: none">■ założyć nowy bezpiecznik, włączyć wyłącznik sieciowy, sprawdzić przewód próbnikiem napięcia■ sprawdzić przyłącza
nie włącza się	<ul style="list-style-type: none">■ przy dziennym trybie pracy ustawiono próg czułości zmierzchowej dla nocnego trybu pracy■ uszkodzona żarówka■ wyłączony wyłącznik sieciowy■ przepalony bezpiecznik■ niedokładnie ustawiony obszar wykrywania czujnika	<ul style="list-style-type: none">■ ustawić na nowo■ wymienić żarówkę■ włączyć■ założyć nowy bezpiecznik lub sprawdzić podłączenie elektryczne■ wyregulować na nowo
nie wyłącza się	<ul style="list-style-type: none">■ w obszarze wykrywania czujnika ciągle się coś porusza■ podłączona lampa znajduje się w obszarze wykrywania czujnika i włącza się stale na skutek zmiany temperatury■ świecenie stałe uaktywnione za pomocą przełącznika szeregowego w budynku■ urządzenie WLAN umieszczone bardzo blisko czujnika	<ul style="list-style-type: none">■ skontrolować obszar wykrywania czujnika i ewentualnie ustawić na nowo■ zmienić obszar wykrywania czujnika lub zasłonić przesłonami■ przełącznik szeregowy w trybie automatycznym■ zwiększyć odległość pomiędzy urządzeniem WLAN a czujnikiem

Usterka	Przyczyna	Usuwanie
stale włącza się i wyłącza	<ul style="list-style-type: none"> ■ podłączona lampa znajduje się w obszarze wykrywania czujnika ■ w obszarze wykrywania poruszają się zwierzęta 	<ul style="list-style-type: none"> ■ zmienić obszar wykrywania czujnika lub zasłonić przesłonami, zwiększyć odstęp od czujnika ■ zmienić obszar wykrywania czujnika lub zasłonić przesłonami
włącza się w niepożądanym momencie	<ul style="list-style-type: none"> ■ wiatr porusza gałęziami i krzewami w obszarze wykrywania czujnika ■ czujnik rejestruje ruch pojazdów na ulicy ■ gwałtowne zmiany temperatury na skutek czynników atmosferycznych (wiatr, deszcz, śnieg) lub nadmuch z wentylatorów, otwartych okien ■ urządzenie WLAN umieszczone bardzo blisko czujnika 	<ul style="list-style-type: none"> ■ zmienić obszar wykrywania czujnika lub zasłonić przesłonami ■ zmienić obszar wykrywania czujnika lub zasłonić przesłonami ■ zmienić miejsce montażu ■ zwiększyć odległość pomiędzy urządzeniem WLAN a czujnikiem

Eksplatacja/konserwacja

Czujnik ruchu nadaje się do automatycznego włączania oświetlenia i alarmu. Urządzenie nie nadaje się do specjalnych instalacji antywłamaniowych, ponieważ nie jest wyposażone w przewidziane przepisami zabezpieczenie antysabotażowe. Czynniki atmosferyczne mogą wpływać na działanie czujnika, silne porywy wiatru,

śnieg, deszcz lub grad mogą powodować błędne zadziałanie czujnika, ponieważ nie jest możliwe odróżnienie nagłych zmian temperatury od źródeł ciepła. Zabrudzoną soczewkę czujnika ■ można oczyścić wilgotną ściereczką (bez użycia środków czyszczących).

Utylizacja

Urządzenia elektryczne, akcesoria i opakowania należy oddać do recyklingu przyjaznego środowisku.



Nie wyrzucać urządzeń elektrycznych wraz z odpadami z gospodarstw domowych!

Tylko dla krajów UE:

Zgodnie z obowiązującymi dyrektywami europejskimi w sprawie zużytych urządzeń elektrycznych i elektronicznych oraz ich wdrażaniu do prawa krajowego nienadające się do użytkowania urządzenia elektryczne należy odbierać osobno i podawać recyklingowi w sposób przyjazny środowisku.

Gwarancja producenta

Opisywany produkt firmy Steinel został wykonany z dużą starannością. Prawidłowe działanie i bezpieczeństwo użytkowania potwierdzają przeprowadzone losowo kontrole jakości oraz zgodność z obowiązującymi przepisami. Firma Steinel gwarantuje właściwą jakość i działanie. Okres gwarancji wynosi 36 miesięcy i rozpoczyna się z dniem sprzedaży użytkownikowi. W ramach gwarancji usuwamy braki wynikłe z wad materiałowych lub wykonawczych, świadczenie gwarancyjne nastąpi według naszej decyzji przez naprawę lub wymianę wadliwych części. Gwarancja nie obejmuje uszkodzeń części ulegających zużyciu eksploatacyjnemu, uszkodzeń i usterek spowodowanych przez nieprawidłową obsługę lub konserwację oraz stosowanie części innych producentów. Gwarancja nie obejmuje odpowiedzialności za szkody wtórne powstałe na przedmiotach trzecich.

Gwarancja jest udzielana tylko wtedy, gdy prawidłowo zapakowane urządzenie (nierozłożone na części) zostanie odesłane do odpowiedniego punktu serwisowego wraz z krótkim opisem usterki, wypełnioną kartą gwarancyjną, paragonem lub rachunkiem zakupu (opatrzonym datą zakupu i pieczęcią sklepu).

Serwis naprawczy:

Po upływie okresu gwarancji lub w razie usterek nieobjętych gwarancją informacji o możliwości naprawy udziela najbliższy punkt serwisowy.

3 LATA
GWARANCJI
PRODUCENTA

RO - Instrucțiuni de montare



Instrucțiuni de siguranță

- Înainte de efectuarea unor lucrări la senzorul de mișcare întrerupeți alimentarea electrică!
- Înaintea montării, cablul electric trebuie scos de sub tensiune. De aceea, mai întâi întrerupeți alimentarea cu energie electrică și verificați tensiunea cu un creion de tensiune.
- Instalarea senzorului de mișcare presupune o intervenție la rețeaua electrică. Montajul trebuie realizat prin urmare în mod corespunzător, conform normelor de instalare și condițiilor de racordare existente în țara dumneavoastră (de ex. DE-VDE 0100, AT-ÖVE-EN 1, CH-SEV 1000).

Principiul de funcționare

Mișcarea comută lumina, alarma și multe altele. Pentru confortul și siguranța dumneavoastră.

Indiferent dacă este vorba despre ușa casei, despre garaj, terasă sau carport, de casa scării, depozit sau pivniță, acest senzor de mișcare cu infraroșu se montează peste tot rapid și este imediat gata de funcționare.

Aparatul IS 240 DUO este echipat cu doi senzori piroelectrici de 120° care detectează radiațiile termice invizibile ale corpurilor în mișcare (oameni, animale, etc.). Radiațiile termice astfel înregistrate sunt convertite de un sistem

electronic, care activează un consumator conectat (de ex. o lampă). Obstacolele, cum ar fi zidurile sau geamurile, se opun detectării radiațiilor termice, nefăcând deci posibilă comutarea lămpii. Cu ajutorul celor doi senzori piroelectrici se obține un unghi de detecție de 240° cu un unghi de deschidere de 180°.

Important: Cea mai sigură detecție a mișcării se obține atunci când aparatul este montat, respectiv orientat lateral față de direcția de deplasare și când nu există obstacole (cum ar fi copaci, ziduri, etc.) care să împiedice vizibilitatea senzorului.

Instalarea

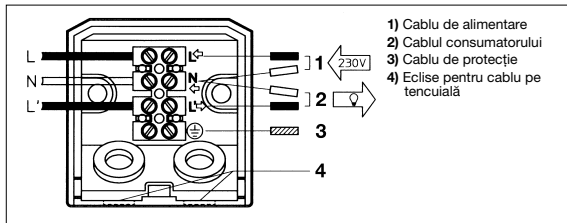

■ Dispozitiv de montare pe perete

Atenție: Montarea înseamnă conectarea la rețea.

230 V înseamnă pericol de moarte!

De aceea, mai întâi întrerupeți alimentarea cu energie electrică și verificați tensiunea cu un creion de tensiune. Instalarea senzorului presupune o intervenție la rețeaua electrică; de aceea, această lucrare trebuie executată corespunzător, în conformitate cu VDE 0100. Vă rugăm să aveți în vedere că senzorul de mișcare trebuie prevăzut cu un disjuncteur de protecție de 10 A. Locul de montaj trebuie să se afle la o distanță de cel puțin 50 cm de o lampă, deoarece radiația termică a acesteia poate produce declanșarea sistemului. Înălțimea de montaj ar trebui să fie de circa 2 m. Desfaceți șurubul de fixare **■**, rotindu-l cu o șurubelniță în sens invers acelor de ceas, împingeți placa de montaj **■** în jos și scoateți-o.

Nu desfaceți cablul interior către borna terminală, ci borna în întregime, trăgând ușor de aceasta. Introduceți dopurile de cauciuc atașate în placa de montaj. Țineți placa de montaj la perete și trasați orificiile; aveți grijă la traseul cablului prin perete, realizați orificiile; montați diblurile. Pentru realizarea unui proces de comutare, bransamentul la rețea trebuie realizat prin introducerea unui cablu cu cel puțin doi poli și scoaterea unui al doilea cablu către consumator. Pentru aceasta cele două dopuri de cauciuc pot fi strâpșune cu o șurubelniță. Pentru o cablare "pe tencuială" sunt prevăzute două eclise, jos la dispozitivul de montare în perete. Acestea pot fi îndoite cu ușurință. După ce ați introdus cablurile se poate trece la înșurubarea plăcii de montaj.

■ Conectarea cablului de alimentare

Alimentarea de la rețea se realizează printr-un cablu cu 2 până la 3 poli.

L = conductor de fază
(de cele mai multe ori negru, maro sau gri)

N = conductor de nul
(de cele mai multe ori albastru)

PE = eventual conductor de protecție (verde/galben)

Dacă aveți îndoieli, trebuie să identificați conductorii cu ajutorul unui creion de tensiune. După aceea ei trebuie scoși din nou de sub tensiune. Bornele terminale sunt pentru cablul de alimentare. Conductorul de fază (**L**) intră de sus în prima bornă (vezi săgeata), iar conductorul de nul (**N**) intră în a doua bornă. Dacă este disponibil conductorul de protecție verde/galben, conectați-l la borna de jos prevăzută pentru acesta.

Important: Inversarea conexiunilor poate duce la scurtcircuit în aparat sau panoul de siguranțe. În acest caz fiecare cablu trebuie identificat și conectat din nou. Bineînțeles, pe cablul de rețea se poate intercala un întrerupător de rețea pentru cuplare și decuplare.

■ Conectarea cablului consumatorului

Cablul consumatorului (de ex. către lampă) are de asemenea 2 până la 3 poli. Conectarea se face la bornele **N** și **L'**. Conductorul de fază al consumatorului (cablul negru, maro sau gri) se montează în borna marcată cu **L'**. Conductorul de nul (cablul albastru) se leagă la borna marcată cu **N**, împreună cu conductorul de nul al cablului de alimentare. Conductorul de protecție verde/galben eventual existent se conectează la borna de jos.

Exemple de conectare

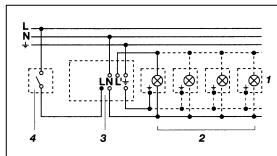

1. Lampă fără conductorul neutru disponibil

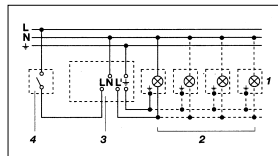

2. Lampă cu conductorul neutru disponibil

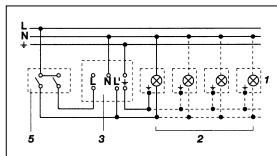

3. Conexiune prin întrerupător în serie pentru regim manual și automat

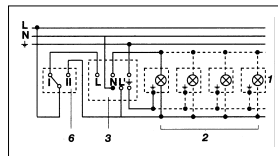

4. Conexiune printr-un întrerupător cu două căi pentru aprindere permanentă și pentru regim automat
Poziția I:
regim automat
Poziția II:
regim manual aprindere permanentă

Atenție:

Nu este posibilă o decuplare a instalației, ci numai un regim la alegere între poziția I și poziția II.

- 1) De ex. 1–4 becuri x 100 W
- 2) Consumator, iluminare max. 1000 W (vezi datele tehnice)
- 3) Borne de conexiune IS 240 DUO
- 4) Întrerupător intern al casei
- 5) Întrerupător în serie intern al casei, manual, regim automat
- 6) Întrerupător cu două căi intern al casei pentru regim automat și aprindere permanentă

Funcții

După conectarea senzorului de mișcare și fixarea lui în suportul de perete, se poate proceda la pornirea instalației. După scoaterea diafragmei

inelare **2**, la aparat sunt disponibile două posibilități de reglare.

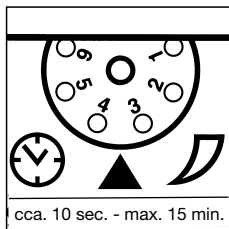

Temporizarea opririi (reglaj din fabrică: 10 sec.)

Durată de aprindere reglabilă continuu între cca. 10 sec. și max. 15 min.
Buton de reglare poziționat pe (1) = timpul cel mai scurt (10 sec.)
Buton de reglare poziționat pe (6) = timpul cel mai lung (15 min.)

La reglarea senzorului de mișcare pentru aria de detecție și pentru testul de funcționare se recomandă să se seteze durata cea mai scurtă.

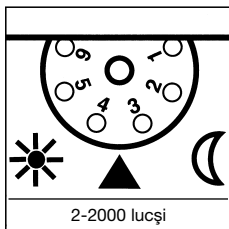

Reglarea luminozității la comutare (reglaj din fabrică: 2000 lucși)

Pragul de activare al senzorului poate fi reglat continuu între 2 și 2000 lucși.
Buton de reglare poziționat pe (1) = funcționare în regim de lumină naturală, cca. 2000 lucși.

Buton de reglare poziționat pe (6) = funcționare în regim de amurg, cca. 2 lucși.
La reglarea senzorului de mișcare pentru aria de detecție și pentru testul de funcționare la lumina zilei, șurubul de reglare trebuie să se afle la opritorul din stânga.

Reglarea razei de acțiune/ajustare

La o înălțime de montaj eventuală de 2 m, raza maximă de acțiune a senzorului este de 12 m. În funcție de necesități se poate regla domeniul optim de detecție. Diafragmele de mascare **3** livrate cu produsul servesc la obținerea numărului dorit de segmente de lentilă, respectiv la scurtarea individuală a razei de acțiune. În plus, este posibil un reglaj fin prin rotirea carcasei senzorului **4** cu $\pm 80^\circ$. Diafragmele de mascare **5** pot fi amplasate separat pe verticală sau orizontală în dega-

jările sub formă de creștătură, sau pot fi tăiate cu o foarfecă. După scoaterea diafragmei inelare **2**, acestea pot fi suspendate în partea superioară a lentilei senzorului. După aceasta, diafragma inelară **2** va fi introdusă din nou, după care diafragmele de mascare **3** vor fi fixate rigid. Astfel sunt excluse declanșările accidentale, de exemplu din cauza autoturismelor, a trecătorilor etc. sau este posibilă supravegherea concentrată a zonelor de pericol.

Date tehnice

Dimensiuni (l x l x A):	90 x 60 x 100 mm
Putere:	
Sarcină bec/lampă cu halogen	1000 W
Lămpi cu tub fluorescent, balast elec.	1000 W
Lămpi cu tub fluorescent, necompensate	500 VA
Lămpi cu tub fluorescent, com. în șir	500 VA
Lămpi cu tub fluorescent, com. paralel	500 VA
Lămpi cu halogen, cu voltaj mic	1000 VA
LED < 2 W	16 W
2 W < LED < 8 W	64 W
LED > 8 W	64 W
Sarcină capacitivă	132 μ F
Alimentare de la rețea:	230-240 V, 50 Hz
Unghi de detecție:	240° cu unghi de deschidere de 180°
Domeniu de pivotare a senzorului:	reglaj fin $\pm 80^\circ$
Raza de acțiune:	max. 12 m (stabilizat electronic)
Temporizare:	10 sec. – 15 min.
Reglare amurg:	2-2000 lucși
Tip de protecție:	IP 54

Defecțiuni în funcționare

Defecțiune	Cauză	Remediu
Fără tensiune	<ul style="list-style-type: none"> ■ Siguranță defectă, aparat neactivat ■ Scurtcircuit 	<ul style="list-style-type: none"> ■ Siguranță nouă, cuplați întrerupătorul de rețea, verificați cablul cu ajutorul unui creion de tensiune ■ Verificați conexiunile
Nu se aprinde	<ul style="list-style-type: none"> ■ În regim de zi, reglajul de amurg este poziționat pe regim de noapte ■ Becul defect ■ Întrerupător de rețea OPRIT ■ Siguranță defectă ■ Domeniul de detecție nu este reglat cores-punzător 	<ul style="list-style-type: none"> ■ Reglați din nou ■ Schimbați becurile ■ Porniți ■ Siguranță nouă; eventual verificați conexiunea ■ Reglați din nou
Nu se stinge	<ul style="list-style-type: none"> ■ Mișcare permanentă în domeniul de detecție ■ Lampa comutată se află în domeniul de detecție și comută din nou din cauza modificării temperaturii ■ Este pe funcționare permanentă, datorită întrerupătorului în serie intern al casei ■ Dispozitivul WLAN poziționat foarte aproape de senzor 	<ul style="list-style-type: none"> ■ Controlați domeniul și eventual refaceți reglajele, resp. utilizați diafragme de mascare ■ Schimbați domeniul, resp. utilizați diafragme de mascare ■ Întrerupătorul în serie pe regim automat ■ Măriți distanța dintre dispozitivul WLAN și senzor
Comută permanent între PORNIT/STINS	<ul style="list-style-type: none"> ■ Lampa comutată se află în domeniul de detecție ■ În domeniul de detecție se mișcă animale 	<ul style="list-style-type: none"> ■ Schimbați domeniul, resp. utilizați diafragme de mascare, măriți distanța ■ Modificați domeniul, respectiv utilizați diafragme de mascare

Defecțiuni

Se aprinde necontrolat

Cauză

- Vântul mișcă pomii și tufișurile în domeniul de detecție
- Este detectat traficul auto de pe șosea
- Modificare bruscă a temperaturii din cauza intemperțiilor (vânt, ploaie, zăpadă) sau sesizarea aerului evacuat de ventilatoare, ferestre deschise
- Dispozitivul WLAN poziționat foarte aproape de senzor

Remediu

- Modificați domeniul, respectiv utilizați diafragme de mascare
- Modificați domeniul, respectiv utilizați diafragme de mascare
- Modificați domeniul, schimbați locul de montaj
- Măriți distanța dintre dispozitivul WLAN și senzor

Utilizare/Îngrijire

Senzorul de mișcare se pretează pentru aprinderea luminii și pentru declanșarea alarmei. Aparatul nu este recomandat pentru instalațiile de alarmă speciale, deoarece nu este echipat cu sistemul prevăzut în acest sens de siguranță împotriva sabotajului. Influențele de mediu se pot repercuta asupra funcționării senzorului de

mișcare: În cazul unor fenomene meteorologice puternice, cum ar fi rafale de vânt, zăpadă, ploaie, grindină pot apărea acționări accidentale, deoarece variațiile bruște de temperatură nu pot fi deosebite de sursele de căldură. În caz de murdărire, lentila de detecție  poate fi curățată cu ajutorul unei lavete umede (fără detergent).

Eliminare ca deșeu

Aparatele electrice, accesoriile și ambalajele trebuie să facă obiectul unei reciclări ecologice.



Nu aruncați aparatele electrice la gunoierul menajer!

Numai pentru țările UE:

În conformitate cu directiva europeană privind eliminarea deșeurilor electrice și electronice în vigoare și transpuneri ei în legislația națională, aparatele electrice care nu mai pot fi utilizate trebuie să fie colectate separat și să facă obiectul unei reciclări ecologice.

Garanția de producător

Acest produs STEINEL a fost fabricat cu maximă atenție, verificat din punctul de vedere al funcționării și al siguranței conform normelor în vigoare și supus ulterior unor controale prin sondaj. Steinel garantează structura și funcționarea ireproșabilă a acestui produs. Termenul de garanție este de 36 de luni și începe de la data vânzării produsului către consumator. Garanția acoperă deficiențele bazate pe defecte de material și fabricație, iar îndeplinirea garanției se realizează prin repararea sau înlocuirea pieselor defecte, conform opțiunii noastre. Garanția nu se aplică pentru defecțiuni ale pieselor de uzură și nici pentru defecțiuni sau lipsuri produse prin utilizare incorectă, întreținere necorespunzătoare sau utilizarea unor piese de la terți. Este exclusă compensarea daunelor provocate altor obiecte.

Garanția este valabilă doar dacă aparatul nedezasamblat este trimis la centrul competent într-un ambalaj adecvat, împreună cu o scurtă descriere a defecțiunii, cu bonul de casă sau cu factura (cu data cumpărării și cu ștampila distribuitorului).

Reparații și post-garanție:

După ieșirea din termenul de garanție sau în cazul defecțiunilor pentru care nu beneficiați de reparații în garanție, informați-vă cu privire la posibilitatea reparației la stația de service cea mai apropiată.

3 ANI
GARANȚIA
PRODUCĂTORULUI

SI - Navodilo za montažo



Varnostna navodila

- Pred vsemi deli na javljalniku gibanja je treba prekiniti dovajanje napetosti!
- Pri montaži mora biti električna napeljava, ki jo priključujete, brez napetosti. Zato najprej odklopite tok in preverite s preizkuševalcem električne napetosti, ali res ni več pod napetostjo.
- Inštalacija javljalnika gibanja je delo na omrežni napetosti. Zato je treba delo izvesti strokovno pravilno po inštalacijskih predpisih, ki veljajo v državi (npr. DE-VDE 0100, AT-ÖVE-EN 1, CH-SEV 1000).

Načelo delovanja

Gibanje vklopi luč, alarm in veliko več. Za vaše udobje in varnost.

Infrardeči javljalnik gibanja lahko hitro monitorirate na hišna vrata, garažo, teraso ali nadstrešek za avtomobil, stopniške, skladišča ali klet, kjer je takoj pripravljen na uporabo.

IS 240 DUO je opremljen z dvema 120h-piro-senzorjema, ki zajemata nevidno toplotno sevanje premikajočih se teles (ljudi, živali, itd.). Tako zaznано toplotno sevanje se elektronsko pretvori in vklopi se priključeni porabnik (npr. luč).

Skozi ovire kot n.pr. zidove ali šipe se toplotno sevanje ne more zaznati, zato tudi ne bo sledila vključitev aparata. Z dvema piro senzorjema je dosežen kot zaznavanja 240° z izstopnim kotom 180°.

Pomembno: Zaznavanje gibanje je najbolj varno, če je naprava montirana stransko glede na smer hoje oz. in da ni ovir (npr. dreves, zidov itd.), ki bi ovirali pogled.

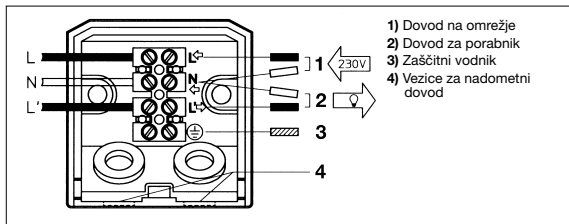

■ Pritrrditev na steno

Pozor: Montaža pomeni priključitev na omrežje.
 230 V pomeni življenjsko nevarnost! Zato najprej odklopite tok in preverite s preizkuševalcem električne napetosti, ali res ni več pod napetostjo. Pri inštalaciji senzorja gre za delo na omrežni napetosti: izvedena mora biti strokovno v skladu z VDE 0100. Upoštevajte, da je treba senzor za gibanje zavarovati z 10A varovalnim stikalom. Kraj montaže naj bo najmanj 50 cm oddaljen od izvora svetlobe, ker toplotno sevanje sproži sistem. Montažna višina naj znaša približno 2 m. Z izvijačem odvijte pritrdilni vijak **■** v nasprotni smeri urinega kazalca, montažno ploščo **■** potisnite navzdol in odstranite. Notranjega ožičja električne spojke ne razdirajte, temveč celo sponko narahlo povlecite in jo vzemite ven. Priložene gumijaste čepce vstavite v montažno ploščo.

Montažno ploščo držite ob steno in zaznamujte točko vrtanja, bodite pozorni na položene napeljave v steni, izvrtajte luknje; vstavite moznike. Da stikalo lahko deluje, mora priključek na omrežje imeti vhod vsaj dvopolnega kabla in en drugi, izhodni kabel naj bi vodil do porabnika. Dva gumijasta čepca lahko prebijete z izvijačem.
 Za nadomestni spoj sta predvideni dve vezici spodaj na pritrditvi za steno.
 Ti po potrebi zlahka lahko odlomite. Ko skoznju speljete kable, lahko pri-
 vijete montažno ploščo.

■ Priključek omrežne napeljave

Dovod na omrežje sestaja iz 2- do 3-polnega kabla.
L = vodnik pod napetostjo (običajno črn, rjav ali siv)
N = ničelni vodnik (običajno moder)
PE = morebitni zaščitni vodnik (zelen/rumen)

V primeru dvoma morate kabel identificirati z indikatorjem napetosti; nato ga ponovno preklopite na stanje brez napetosti. Lestenske sponke so za omrežno napeljavo. Vodnik pod napetostjo (**L**) pride od zgoraj v prvo (glejte puščico) in ničelni vodnik (**N**) v drugo sponko. Če obstaja zeleni/rumeni zaščitni vodnik, ga vtaknite v predvideno spodnjo sponko.

■ Priključek napeljave za porabnika

Napeljava za porabnika (npr. k luči) je prav tako sestavljena iz 2- do 3-polnega kabla. Priključek poteka v sponki **N** in **L'**. Vodnik porabnika pod napetostjo (črni, rjavi ali sivi kabel) se montira v sponko, označeno z **L'**. Ničelni vodnik (modri kabel) se poveže v sponki, označeni z **N**, z ničelnim vodnikom omrežne napeljave. Morebitni obstoječi zeleno/rumeni zaščitni vodnik se montira v spodnjo sponko.

Pomembno: zamenjava priključkov lahko privede do kratkega stika v napravi ali v vaši električni omarici. V tem primeru morate vse kable ponovno identificirati in na novo montirati. V dovod na omrežje seveda lahko namontirate omrežno stikalo za prižiganje ali ugašanje.

Primeri priklopa

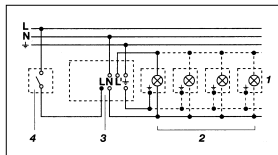

1. Svetilo brez ničnega vodnika

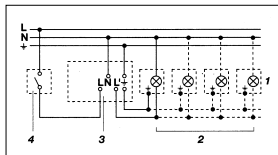

2. Luč z ničnim vodnikom

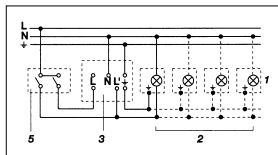

3. Priključek prek serijskega stikala za ročno in avtomatsko delovanje

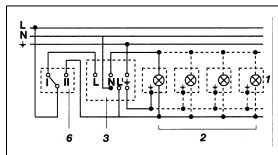

4. Priklop prek izmeničnega stikala za konstantno osvetlitev in avtomatsko delovanje

Pozicija I:
Avtomatično delovanje

Položaj II:
Ročna nastavitvev za neprekinjeno osvetlitev

Pozor:
Izklop naprave ni možen, zgolj izbira med položajem I in II.

- 1) Npr. 1–4 x 100 W sijalke
- 2) Porabnik, osvetlitev maks. 1000 W (glejte tehnične podatke)
- 3) Priključne spojke IS 240 DUO
- 4) Notranje hišno stikalo
- 5) Notranje hišno serijsko stikalo, ročno, avtomatsko
- 6) Notranje hišno izmenično stikalo, avtomatsko, stalna osvetlitev

Funkcije

Ko je javljalik gibanja priključen in je senzor pritrjen na držalu za steno, lahko aparat vključite.

Na napravi sta na voljo dve možnosti vklopa, ko z nje povlečete krožno zaslonko **2**.

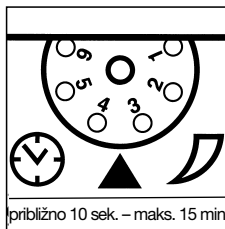

Zakasnitev izklopa (nastavitve časa)
(tovarniška nastavitve: 10 sek.)

Brezstopenjsko nastavljivo trajanje svetjenja od pribl. 10 sek. – največ 15 min.
Nastavitveni gumb v položaju (1) = najkrajši čas (10 sek.)
Nastavitveni gumb v položaju (6) = najdaljši čas (15 min.)
Pri nastavitvi javljalnika gibanja za območje zaznavanja in za test delovanja se priporoča nastavitvev na najkrajši čas.

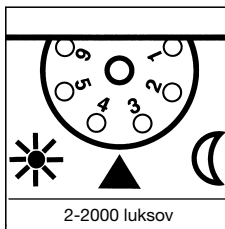

Nastavitvev zatemnitve
(tovarniška nastavitve: 2000 lukskov)

Možnost brezstopenjskega nastavljanja odzivnega pragu senzorja od 2 – 2000 lukskov.
Nastavitveni regulator v položaju (1) = dnevno delovanje pribl. 2000 lukskov.
Nastavitveni gumb v položaju (6) = delovanje v mraku pri pribl. 2 luksih.
Pri nastavljanju javljalnika gibanja za območje zajemanja in za test delovanja pri dnevni luči mora biti nastavni vijak na levem naslonu.

Nastavitev dosega/justiranje

Pri montažni višini 2 m znaša dosegljivost senzorja 12 m. Po potrebi je področje zaznavanja možno optimizirati. Priložene zaslonke **1** so namenjene prekritju poljubnega števila segmentov leče oz. individualnemu zmanjšanju dosega. Z obračanjem ohišja senzorja **2** za $\pm 80^\circ$ je mogoča tudi natančna nastavitev. Zastirala **3** je možno v utorjenih razdelkih s škarjami rezati v horizontalni ali vertikalni smeri. Po odstranitvi krožne zaslonke **4** jih je treba namestiti na zgornje področje senzorске leče.

Krožna zaslonka **2** se nato ponovno vtakne, s čimer se zasidra prekrivna zaslonka **3**. Tako so zmotna vključevanja zaradi avtomobilov, mimoidečih itn. izključena oziroma nevarna področja načrtovano nadzorovana.

Tehnični podatki

Mere (v x š x g):	90 x 60 x 100 mm	
Moč:		
	Obremenitev žarnice/halogenke	1000 W
	Neonske svetilke EVG-ji	1000 W
	Neonske svetilke nekompenzirane	500 VA
	Neonske svetilke zapor. kompenzirane	500 VA
	Neonske svetilke vzpor. kompenzirane	500 VA
	Nizkovoltne halogenske svetilke	1000 VA
	LED < 2 W	16 W
	2 W < LED < 8 W	64 W
	LED > 8 W	64 W
	Kapacitivna obremenitev	132 μ F
Omrežni priključek:	230 - 240 V, 50 Hz	
Kot zaznavanja:	240° z odpiralnim kotom 180°	
Območje obračanja senzorja:	natančna nastavitev $\pm 80^\circ$	
Doseg:	maks. 12 m (elektronsko stabilizirano)	
Nastavitev časa:	10 sek. – 15 min.	
Nastavitev zatemnitve:	2 – 2000 luksov	
Vrsta zaščite:	IP 54	

Obratovalne motnje

Motnja	Vzrok	Pomoč
Brez napetosti	<ul style="list-style-type: none">■ Varovalka okvarjena, ni vklopa■ Kratki stik	<ul style="list-style-type: none">■ Zamenjajte varovalko, vklopite omrežno stikalo, preverite vod z merilcem napetosti■ Preverite kontakte
Se ne vklopi	<ul style="list-style-type: none">■ Pri dnevnem delovanju, nastavitev zatemnitve se nahaja na nočnem delovanju■ Sijalka je okvarjena■ Omrežno stikalo je izklopljeno■ Varovalka je okvarjena■ Območje zaznavanja ni ciljno	<ul style="list-style-type: none">■ Nastavite na novo■ Zamenjajte sijalko■ Vklopite■ Nova varovalka, po potrebi preverite priključek■ Na novo nastavite
Se ne izklopi	<ul style="list-style-type: none">■ Trajno premikanje na območju zaznavanja■ Vključena lučsvetilka se nahaja na področju zajemanja in se po spremembi temperature ponovno vklopi■ Z notranjim hišnim serijskim stikalom preklopljeno na trajno delovanje■ WLAN naprava je pozicionirana zelo blizu senzorja	<ul style="list-style-type: none">■ Področje preverite in ga po potrebi ponovno nastavite ali zastrite■ Področje spremenite ali zastrite■ Notranje hišno serijsko stikalo na avtomatsko■ Povečajte razdaljo med WLAN napravo in senzorjem
Se nenehno vklaplja in izklaplja	<ul style="list-style-type: none">■ Vključena svetilka se nahaja na področju zaznavanja■ Na področju zaznavanja se premikajo živali	<ul style="list-style-type: none">■ Področje prestavite ali zastrite, povečajte razdaljo■ Spremenite ali zastrite področje

Motnja	Vzrok	Pomoč
Se nezaželeno vključí	<ul style="list-style-type: none"> ■ Veter premika drevesa in grmičevje v obsegu zaznavanja ■ Zaznavanje avtomobilov na cesti ■ Nenadne vremenske spremembe temperature (veter, dež, sneg) ali izhodni zrak ventilatorjev in prepih zaradi odprtih oken ■ WLAN naprava je pozicionirana zelo blizu senzorja 	<ul style="list-style-type: none"> ■ Spremenite ali zastrite področje ■ Spremenite ali zastrite področje ■ Spremenite področje, zamenjajte montažni kraj ■ Povečajte razdaljo med WLAN napravo in senzorjem

Uporaba/nega

Javljalnik gibanja je primeren za vključitev luči in alarmne naprave. Naprava ni primerna za posebne protivlomne alarmne naprave, saj nima sabotažne varnosti, ki je za to predpisana. Vremenski vplivi lahko vplivajo na delovanje javljalnika gibanja, ob močnih

sunkih vetra, snegu dežju, toči lahko pride do napačnih vklopov, saj senzor ne loči med nenadnimi temperaturnimi nihanjem in viri toplote. Če je zaznavna leča  umazana, jo očistite z vlažno krpo (brez čistila).

Odstranjevanje

Električne aparate, opremo in embalažo oddajte v okolju prijazno ponovno obdelavo.



Električnih aparatov ne odstranjujte s hišnimi odpadki!

Samo za države članice EU:

V skladu z veljavno Evropsko direktivo o izrabljenih električnih in elektronskih aparatih in njenim prenosom v nacionalno zakonodajo je električne aparate, ki niso več uporabni, treba zbirati ločeno in jih oddati v okolju prijazno ponovno obdelavo.

Garancija proizvajalca

Ta izdelek podjetja Steinel je bil izdelan z veliko skrbnostjo, preverjen glede delovanja in varnosti po veljavnih predpisih ter končno podvržen naključni kontroli. Družba Steinel daje garancijo za brezhibno stanje in funkcionalnost proizvoda. Garancija velja 36 mesecev od dneva nakupa in se začne z dnem prodaje izdelka stranki. Odstranjujemo motnje zaradi napake v materialu ali izdelavi. Garancijska storitev obsega popravilo ali zamenjavo okvarjenih delov po naši izbiri. Garancija ne velja pri poškodbah hitro obrabljivih delov, prav tako ne velja za škode in pomanjkljivosti, do katerih je prišlo zaradi nepravilne uporabe ali vzdrževanja oz. zaradi uporabe tujih delov. Nadaljnje poškodbe na drugih predmetih so izključene.

Garancija bo odobrena le, če boste ustrezni servisni službi poslali dobro zapakirano nerazstavljeno napravo s kratkim opisom napake ter potrdilom o nakupu oz. računom (datum nakupa in štampiljka trgovca).

Servis za popravila:

Po poteku garancijske dobe ali pri napakah brez garancijske pravice se posvetujte z našim servisnim obratom glede popravila.

3 LETNA
PROIZVAJALCA
GARANCIJA

HR - Upute za montažu



Sigurnosne napomene

- Prije svih radova na dojavniku pokreta prekinite naponsko napajanje!
- Prilikom montaže električni vod koji treba priključiti ne smije biti pod naponom. Pritom kao prvo morate isključiti struju i pomoću ispitivača napona provjeriti je li uspostavljeno beznaponsko stanje.

- Pri instalaciji dojavnika pokreta radi se radovima na mrežnom naponu. Stoga ona mora biti izvedena stručno i prema propisima o instalaciji i uvjetima priključivanja specifičnima za dotičnu zemlju (npr. DE-VDE 0100, AT-ÖVE-EN 1, CH-SEV 1000).

Princip rada

Pokret uključuje svjetlo, alarm i mnogo više. Za Vašu udobnost, za Vašu sigurnost.

Bez obzira radi li se o kućnim vratima, garaži, terasi ili natkrivenom mjestu za parkiranje automobila, stubištu, skladištu ili podrumu, ovaj infracrveni dojavnik pokreta posvuda se brzo montira i spreman je za rad.

IS 240 DUO opremljen je s dva piro-senzora od 120° koji registriraju nevidljivo toplinsko zračenje tijela koja se pred njima kreću (ljude, životinje itd). Tako detektirano toplinsko zračenje elektronički se pretvara i uključuje priključeni potrošač (npr. svjetiljku).

Zbog prepreka kao što su npr. zidovi ili prozorska stakla ne prepoznaje se toplinsko zračenje pa prema tome ne dolazi ni do uključivanja svjetla. Pomoću dva piro-senzora postiže se kut detekcije od 240° s kutom otvora od 180°.

Važno: Najsigurnije detektiranje pokreta postižete kad se uređaj montira odnosno poravna bočno na smjer hodanja i kad nikakve prepreke (kao npr. drveća, zidovi itd.) ne ometaju vidik.

Instalacija

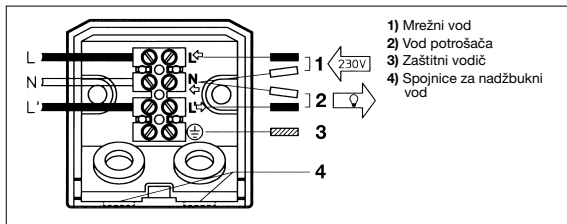

■ Pričvršćenje na zid

Pozor: Montaža znači priključivanje na strujnu mrežu.

230 V znači opasnost za život!

Pritom kao prvo morate isključiti struju i pomoću ispitivača napona provjeriti je li uspostavljeno beznaponsko stanje. Kod instalacije senzora radi se o radovima na naponu mreže: stoga se ona mora izvesti stručno i prema propisu VDE 0100. Imajte na umu da dojavnik pokreta mora biti osiguran zaštitnom sklopom za vod od 10 A. Mjesto montaže trebalo bi biti udaljeno od svjetiljke najmanje 50 cm jer toplinsko zračenje može dovesti do aktiviranja sustava. Visina montaže treba iznositi oko 2 m. Odvijačem odvrtite pričvrtni vijak **3** u smjeru suprotnom od kazaljke sata, povucite montažnu ploču **1** prema dolje i skinite. Nemojte otpojiti unutarnje vodove prema stezaljci lusteru već laganim povlačenjem izvadite cijelu stezaljku. Umetnite priložene gumene čepove u montažnu ploču.

Držite montažnu ploču na zidu i označite rupice, pritom pazite na vod kabela u zidu, izbušite rupice; umetnite tiple. Da bi se mogao provesti postupak uključivanja/isključivanja, mrežni priključak mora imati barem dvopolni kabel na ulazu i još jedan kabel na izlazu prema potrošaču. U tu svrhu mogu se odvijaćem probušiti dva gumena čepa. Za nadžbuknu montažu kabela predviđene su dvije spojnice ispod na zidnom pričvršćenju. One se mogu lako prelomiti. Kad su kabeli provedeni, vijcima se može pričvrstiti montažna ploča.

■ Priključak mrežnog voda

Mrežni vod sastoji se od dvopolnog do trolinog kabela.

L = naponski vodič

(većinom crni, smeđi ili sivi)

N = nulti vodič (većinom plavi)

PE = eventualno zaštitni vodič

(zeleno/žuti)

U slučaju dvoumljenja morate identificirati kabel pomoću ispitivača napona; zatim ponovno uspostavite beznaponsko stanje. Stezaljke za svjetiljku su za mrežni vod. Naponski vodič (**L**) dolazi odozgo u prvu (vidi strelicu) a nulti vodič (**N**) u drugu stezaljku. Postoji li zeleno/žuti zaštitni vodič, pričvrstite ga u za to predviđenu donju stezaljku.

Važno: slučajna zamjena priključaka u uređaju ili Vašem ormariću za osigurače kasnije će uzrokovati kratki spoj. U tom slučaju još jednom se moraju identificirati i ponovno montirati pojedini kabeli. Naravno, u mrežnom vodu može biti montirana mrežna sklopka za UKLJUČIVANJE i ISKLJUČIVANJE.

■ Priključak voda potrošača

Vod potrošača (npr. za svjetiljku) također se sastoji od dvopolnog do trolinog kabela. Priključivanje se provodi na stezaljkama **N** i **L'**. Vodič potrošača koji provodi struju (crni, smeđi ili sivi kabel) montira se u stezaljku označenu s **L'**. Nulti vodič (plavi kabel) spaja se na stezaljku označenu s **N** s nultim vodičem mrežnog voda. Eventualno postojeći zeleno/žuti zaštitni vodič montira se u donju stezaljku.

Primjeri priključaka

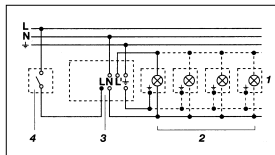

1. Svjetiljka bez postojećeg nultog vodiča

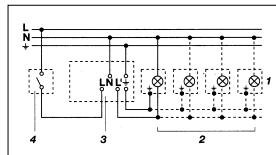

2. Svjetiljka s postojećim nultim vodičem

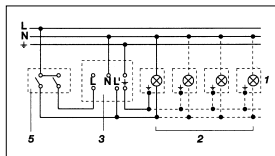

3. Priključak putem serijske sklopke za ručni i automatski pogon

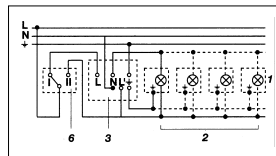

4. Priključak putem izmjenične sklopke za pogon stalnog svjetla i automatski pogon

Položaj I:

automatski pogon

Položaj II:

ručni pogon za stalnu rasvjetu

Pozor:

Isključivanje uređaja nije moguće, samo pogon biranja između položaja I i II.

1) npr. žarulje 1–4 x 100 W

2) potrošač, rasvjeta maks. 1000 W (vidi Tehničke podatke)

3) stezaljke za priključivanje senzora IS 240 DUO

4) interna kućna sklopka

5) interna kućna serijska sklopka, ručna, automatska

6) interna kućna izmjenična sklopka, automatska, stalno svjetlo

Funkcije

Kad je dojavnik pokreta priključen i učvršćen sa zidnim držačem, može se uključiti uređaj.

Nakon skidanja prstenastog zaslona **2** na raspolaganju su dvije mogućnosti uključivanja uređaja.

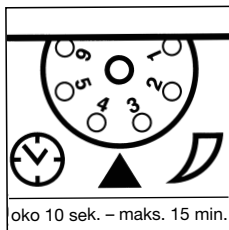

Kašnjenje isključivanja (podešavanje vremena) (tvornički podešeno: 10 sek.)

Kontinuirano podesivo trajanje svjetla od oko 10 sek. – maks. 15 min.

Regulator podešen na (1) = najkraće vrijeme (10 sek.)

Regulator podešen na (6) = najduže vrijeme (15 min)

Pri podešavanju dojavnika pokreta za područje detekcije i za testiranje funkcija preporučuje se podesiti najkraće vrijeme.

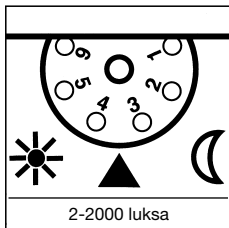

Podešavanje svjetlosnog praga (tvornički podešeno: 2000 luksa)

Kontinuirano podesiv prag aktiviranja senzora od 2 – 2000 luksa.

Regulator podešen na (1) = danje svjetlo oko 2000 luksa.

Regulator podešen na (6) = zatamnivanje od oko 2 luksa.

Priilikom podešavanja dojavnika pokreta za područje detekcije i za testiranje funkcija pri danjem svjetlu korekcijski vijak mora biti na lijevoj graničnici.

Podešavanje dometa/Justiranje

Kod visine montaže od 2 m maksimalni domet senzora iznosi 12 m. Po potrebi se područje detektiranja može optimalno podesiti. Priloženi pokrovni zasloni **3** služe za prekrivanje segmenata leće po želji, odnosno za individualno skraćivanje dometa. Okretanjem kućišta senzora **4** za $\pm 80^\circ$ moguće je fino podešavanje. Pokrovni zasloni **5** mogu se odrezati duž podjela označenih utorama u okomitom ili vodoravnom položaju, ili se mogu odrezati škarama.

Nakon odvajanja prstenastog zaslona **2** treba ga objesiti u gornjem području senzorske leće. Nakon toga ponovno natakните prstenasti zaslon **2** i na taj način će se pokrovni zasloni **3** čvrsto usaditi. Na taj način izbjegavaju se pogrešna uključivanja zbog prolaska automobila, prolaznika itd. ili se ciljano nadziru mjesta opasnosti.

Tehnički podaci

Dimenzije (V x Š x D):	90 x 60 x 100 mm
Snaga:	potrošnja svjet. sa žarnom niti /halog. svjet 1000 W fluorescentne svjetiljke EPN-e 1000 W fluorescentne svjetiljke nekompenzirano 500 VA fluorescentne svjetiljke serijski kompenzirano 500 VA fluorescentne svjet. paralelno kompenzirano 500 VA niskonaponske halogene svjetiljke 1000 VA LED < 2 W 16 W 2 W < LED < 8 W 64 W LED > 8 W 64 W kapacitivno opterećenje 132 μ F
Mrežni priključak:	230-240 V, 50 Hz
Kut detekcije:	240° sa 180° kuta otvora
Zakretno područje senzora:	fino podešavanje $\pm 80^\circ$
Domet:	maks. 12 m (elektronički stabiliziran)
Podešavanje vremena:	10 sek. – 15 min.
Podešavanje svjetlosnog praga:	2–2000 luksa
Vrsta zaštite:	IP 54

Smetnje u radu

Smetnja	Uzrok	Pomoć
Bez napona	<ul style="list-style-type: none">■ neispravan osigurač, nije uključen■ kratki spoj	<ul style="list-style-type: none">■ staviti novi osigurač, uključiti mrežnu sklopku; provjeriti vod ispitivačem napona■ provjeriti priključke
Ne uključuje	<ul style="list-style-type: none">■ tijekom dana se podešavanje svjetlosnog praga nalazi u noćnom režimu rada■ neispravna žarulja■ mrežna sklopka ISKLJUČENA■ neispravni osigurač■ područje detekcije nije ciljano podešeno	<ul style="list-style-type: none">■ ponovno podesiti■ zamijeniti žarulje■ uključiti■ staviti novi osigurač; eventualno provjeriti priključak■ iznova justirati
Ne isključuje	<ul style="list-style-type: none">■ stalno kretanje u području detekcije■ uključeno svjetlo nalazi se u području detekcije i uvijek iznova se uključuje zbog promjene temperature■ zbog interne kućne serijske sklopke u stalnom pogonu■ WLAN uređaj smješten vrlo blizu senzora	<ul style="list-style-type: none">■ provjeriti područje i eventualno ga ponovno podesiti odnosno prekriti■ promijeniti odnosno prekriti područje■ serijska sklopka u automatskom režimu rada■ povećati razmak između WLAN uređaja i senzora
Uvijek se UKLJUČUJE/ ISKLJUČUJE	<ul style="list-style-type: none">■ uključena svjetiljka nalazi se u području detekcije■ životinje se kreću u području detekcije	<ul style="list-style-type: none">■ premjestiti odnosno prekriti područje, povećati razmak■ premjestiti odnosno prekriti područje

Smetnja

Neželjeno se uključuje

Uzrok

- vjetar njiše drveća i grmlje u području detekcije
- detektiranje automobila na ulici
- iznenadna promjena temperature zbog nevremena (vjetar, kiša, snijeg) ili zraka koji izlazi iz ventilatora, otvorenih prozora
- WLAN uređaj smješten vrlo blizu senzora

Pomoć

- premjestiti odnosno prekriti područje
- premjestiti odnosno prekriti područje, promijeniti područje, premjestiti mjesto montaže
- povećati razmak između WLAN uređaja i senzora

Rad/Njega

Dojavnik pokreta namijenjen je za uključivanje svjetla i alarma. Uređaj nije prikladan za specijalne protuprovalne alarmne uređaje jer nema za to propisanu sigurnost od sabotáže. Vremenski utjecaji mogu djelovati na funkcioniranje dojavnika pokreta, kod

jakog vjetra, snijega, kiše ili tuče može doći do pogrešnog aktiviranja jer se nagla kolebanja temperature ne mogu razlikovati od izvora topline. Leća za detekciju  može se u slučaju zaprijetnosti obrisati vlažnom krpom (bez sredstva za čišćenje).

Zbrinjavanje

Električne uređaje, pribor i ambalažu treba zbrinuti na ekološki način odvozom na reciklažu.



Ne bacajte električne uređaje u kućni otpad!

Samo za zemlje EU: Prema važećim europskim direktivama za stare električne i elektroničke uređaje i njihovoj implementaciji u nacionalno pravo, električni uređaji koji se više ne mogu koristiti moraju se posebno sakupiti i zbrinuti na ekološki način odvozom na reciklažu.

Jamstvo proizvođača

Ovaj Steinel proizvod izrađen je s najvećom pažnjom, njegovo funkcioniranje i sigurnost ispitani su prema važećim propisima i na kraju je proizvod podvrgnut kontroli uzorka. Steinel preuzima jamstvo za besprijeckornu kakvoću i funkcionalnost. Jamstveni rok iznosi 36 mjeseci i započinje s danom prodaje potrošaču. Uklanjam o nedostatke koji su posljedica grešaka na materijalu ili tvorničke greške, realizacija jamstva izvršava se popravkom ili zamjenom dijela s greškom po našem izboru. Jamstvo ne dajemo u slučaju oštećenja na potrošnim dijelovima, kao i šteta i nedostataka koji nastanu zbog nestručnog rukovanja ili održavanja, ili pak korištenjem dijelova drugih proizvođača. Posljedične štete na drugim predmetima su isključene.

Jamstvo se priznaje samo ako nerastavljeni, dobro zapakiran uređaj pošaljete zajedno s kratkim opisom greške i računom (datum kupnje i pečat trgovine), nadležnoj servisnoj službi.

Služba za popravke:

Nakon isteka jamstvenog roka ili kad se utvrdi nedostatak bez jamstva, raspitajte se u najbližoj servisnoj službi o mogućnosti popravka.

3 GODINE
PROIZVOĐAČA
JAMSTVA

EE - Montaažijuhend



Ohutusjuhised

- Katkestage enne kõiki töid liikumissanduri kallal pingetoide!
- Monteerimisel peab olema külgeühendatav elektrijuhe pingevaba. Selleks lülitage esmalt elektrivool välja ja kontrollige pingetestri abil pingevabadust.
- Liikumissanduri installeerimisel on tegemist tööga võrgupingel. Seetõttu tuleb seda teostada riigis kehtivate installatsioonieskirjade ja ühendamistingimuste kohaselt (nt. DE-VDE 0100, AT-ÖVE-EN 1, CH-SEV 1000).

Põhimõte

Liikumine lülitab valgustust, alarmi ja palju muud. Teie mugavuse ja ohutuse huvides.

Ükskõik, kas majauks, garaaž, terrass, auto varikatus, trepikoda, laoruum või kelder, infrapuna-liikumissandur on kiiresti kõikjale monteeritav ja kasutusvalmis.

IS 240 DUO on varustatud kahe 120° pürosensoriga, mis tuvastavad liikuvate kehade (inimesed, loomad jne) nähtamatut soojuskiirgust. Nii tuvastatud soojuskiirgus muundatakse elektrooniliselt ning külgeühendatud tarbija (nt valgusti) lülitatakse sisse.

Läbi takistuste nagu nt müüride ja klaasitahvlite soojuskiirgust ei tuvastata, mistõttu ei järgne lülitust. Kahe pürosensori abil saavutatakse 240° tuvastusnurk avatusnurgaga 180°.

Tähtis: Liikumise usaldusväärseima tuvastamise saavutate siis, kui seade monteeritakse või joondatakse välja kõndimise suunas küljele ja takistused (nagu nt puud, müürid) ei piira vaadet.

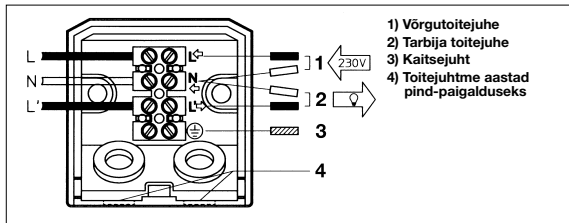

■ Kinnitamine seinale

Tähelepanu: Montaaži tähendab võrguühenduse loomist. 230 V on eluohtlik! Selleks lülitage esmalt elektrivool välja ja kontrollige pingetesti abil pingevabadust. Sensori installeerimisel on tegemist tööga võrgupingel: seda tuleb seetõttu teostada vastavalt VDE 0100. Palun pidage silmas, et liikumisanur tuleb kaitsta vähemalt 10 A juhtmekaitseülilülitiga. Montaažikoht peaks olema teisest valgustist vähemalt 50 cm eemal, sest soojuskirgus võib põhjustada süsteemi tööerakendumist. Montaažikõrgus peaks olema u 2 m. Keerake kruvi-keerajaga vastupäeva keerates korpusekruvi 5 lahti, lükake montaažiplaat alla ja tõmmake maha. Ärge vabastage sisemist juhtmes-tust ridaklemmi külge, vaid võtke klemm kerge tõmbega välja. Pange kaasasolevad kummikorgid montaažiplaadi sisse.

Hoidke montaažiplaati vastu seina ja märkige puuravad; pöörake tähelepanu juhtmete vedamisele seinas, puurige avad, paigaldage tüübid. Lülitustoimingute võimaldamiseks tuleb võrguühendus vähemalt kahe-soonelise kaabliga sisse ja teine kaabel tarbija juurde välja vedada. Selleks saab kummikorgid kruvikeerajaga läbi torgata. Pindpaigaldusega juhtmesniku jaoks on seinahoidiku alaosa nähtud ette kaks aasa. Neid on võimalik kergesti painutada. Kui kaablid on läbi viidud, siis saab montaažiplaadi külge kruvida.

■ Võrgutoitejuhtme ühendamine

Võrgutoitejuhe koosneb 2- kuni 3-soonelisest kaablist.

L = voolu juhtiv juht (enamasti must, pruun või hall)
N = nulljuht (enamasti sinine)
PE = võimalik kaitsejuht (roheline/kollane)

Kahtluse korral tuleb kaablid pingetestriga identifitseerida; seejärel lülitage taas pingevabaks. Rida-klemmid on võrgutoitejuhtme jaoks. Voolu juhtiv juht (**L**) läheb ülalt esimesse (vt noolt) ja nulljuht (**N**) teise klemmi külge. Kui on olemas roheline/kollane kaitsejuht, siis ühendage ta selleks ettenähtud alumise klemmi külge.

■ Tarbija toitejuhtme ühendamine

Tarbija toitejuhe (nt valgusti juurde) koosneb samuti 2- kuni 3-soonelisest kaablist. See ühendatakse klemmidega **N** ja **L**. Tarbija voolu juhtiv juht (must, pruun või hall kaabel) monteeritakse **L**'-ga tähistatud klemmi külge. Nulljuht (sinine kaabel) ühendatakse koos võrgutoitejuhtme nulljuhiga **N**-ga tähistatud klemmi külge. Võimalik olemasolev roheline/kollane kaitsejuht monteeritakse alumise klemmi külge.

Tähtis: Ühenduste omavaheline äravahetamine põhjustab seadmes või kaitsmekarbis lühise. Sel juhul peate üksikud kaablid veelkord identifitseerima ja uuesti külge ühendama. Võrgutoitejuhtmesse võib olla iseenesestmõistetavalt monteeritud SISSE- ja VÄLJA lülitamiseks võrgulüli.

Ühendamise näited

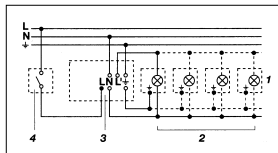

1. Olemasoleva nulljuhita valgusti

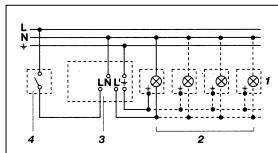

2. Olemasoleva nulljuhiga valgusti

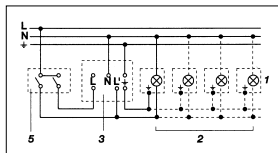

3. Ühendus jadalüliti kaudu käsi- ja automaatrežiimi jaoks

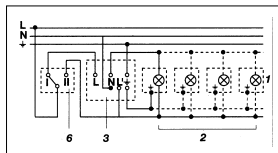

4. Ühendus veksellüliti kaudu püsivalgustus- ja automaatrežiimi jaoks

Asend I:
automaatrežiim

Asend II:
käsirežiim pidev valgustus

Tähelepanu!

Seadme väljalülitamine pole võimalik, üksnes valikrežiim asendi I ja asendi II vahel.

- 1) Nt 1–4 x 100 W hõõglambid
- 2) Tarbija, valgustus max 1000 W (vt Tehnilised andmed)
- 3) IS 240 DUO ühendusklemmid
- 4) Majasisene lüliti
- 5) Majasisene jadalüliti, käsitsi, automaatika
- 6) Majasisene veksellüliti, automaatika, püsivalgustus

Funktsioonid

Pärast liikumisanduri külgeühendamist ja seinahoidikuga kinnitamist saate seadme sisse lülitada.

Seadmel on pärast rõngassirmide **2** mahatõmbamist saadaval kaks sisselülitamisvõimalust.

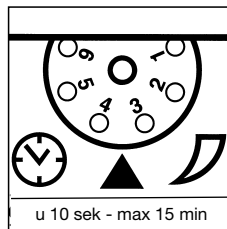

Väljalülitamise viivitus (kellaaja seadmine)
(tehaseseadistus: 10 s)

Sujuvalt seatav valgustuskestus u 10 sek – max 15 min.
Seaderegulaator (1) peale seatud = lühim aeg (10 sek)
Seaderegulaator (6) peale seatud = pikim aeg (15 min)
Liikumisanduri tuvastuspiirkonna ja talitlustesti seadistamisel soovitatakse seadistada lühim aeg.

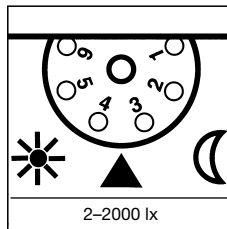

Hämaruse seadmine
(Tehaseseadistus: 2000 lx)

Sujuvalt seatav sensori rakendumislävi 2–2000 lx.
Seaderegulaator (1) peale seatud = päevavalgusrežiim u 2000 lx.
Seaderegulaator (6) peale seatud = hämarusrežiim u 2 lx.
Liikumisanduri tuvastuspiirkonna ja päevavalguses talitlustesti seadistamisel peab seadekrui vasakus lõppasendis paiknema.

Tööriadiuse seadmine/häälestamine

Eeldatava 2 m montaažikõrguse korral on sensori maksimaalne tööraadius kuni 12 m. Tuvastuspiirkonda on võimalik vastavalt vajadusele optimaalselt seadistada. Kaasasolevad kattesirmid **1** on ette nähtud suvalise arvu läätsesegmentide ärakatmiseks, et tööraadiust individuaalselt lühendada. Sensori korpus \pm **3** (80) võrra pöörates on peale selle võimalik peenhäälestust teostada. Kattesirme **1** on võimalik mööda eelsoonitud jaotisi vertikaalselt ja horisontaalselt eraldada või kääridega lõigata.

Pärast rõngassirmi **2** mahatõmbamist tuleb need sensoriläätse ülemisse piirkonda kinnitada. Seejärel tuleb rõngassirm **2** taas peale pista, millega ankurdatakse kattesirmid **1** püsivalt. Seeläbi välistatakse nt autodes, mõõdakäijatest vms tingitud väärliitlusi või teostatakse ohukohtade suunatud järelevalvet.

Tehnilised andmed

Mõõtmed (K x L x S):	90 x 60 x 100 mm	
Võimsus:	Hõög-/halogeenlampide koormus	1000 W
	Luminofootorud EVG	1000 W
	Kompenseerimata luminofoorlambid	500 VA
	Jadakompensat. luminofoorlambid	500 VA
	Paralleelkompensat. luminofoorlambid	500 VA
	Madalpinge-halogeenlambid	1000 VA
	LED < 2 W	16 W
	2 W < LED < 8 W	64 W
	LED > 8 W	64 W
	Mahtuvuslik koormus	132 μ F
Võrguühendus:	230–240 V, 50 Hz	
Tuvastusnurk:	240° avatusnurgaga 180°	
Sensori pööramispiirkond:	peenhäälestus \pm 80°	
Tööriadius:	max 12 m (elektrooniliselt stabiliseeritud)	
Äja seadmine:	10 sek – 15 min	
Hämaruse seadmine:	2–2000 lx	
Kaitseliik:	IP 54	

Talitusrikked

Rike	Põhjus	Kõrvaldamine
Pinge puudub	<ul style="list-style-type: none"> ■ Kaitse defektne, sisse liilitamata ■ Lühis 	<ul style="list-style-type: none"> ■ Uus kaitse, liilitage võrgulüliiti sisse, kontrollige juhett pingestriga ■ Kontrollige ühendusi
Ei liülitu sisse	<ul style="list-style-type: none"> ■ Päevarežiimi puhul, hämaruseseadistus paikneb öörežiimil ■ Hõõglamp defektne ■ Võrgulüliiti VÄLJAS ■ Kaitse defektne ■ Tuvastuspiirkond pole suunatud seadistatud 	<ul style="list-style-type: none"> ■ Seadistage uuesti ■ Vahetage hõõglambid välja ■ Liilitage sisse ■ Uus kaitse, vajaduse korral kontrollige ühendust ■ Häälestage uuesti
Ei liülitu välja	<ul style="list-style-type: none"> ■ Pidev liikumine tuvastuspiirkonnas ■ Liilitatav valgusti paikneb tuvastuspiirkonnas ja liilitub temperatuurimuutuse tõttu uuesti ■ Majasisese jadalüliiti tõttu kestevreežiim ■ Wifi seade on sensorile väga lähedal 	<ul style="list-style-type: none"> ■ Kontrollige piirkonda ja häälestage vajadusel uuesti või katke kinni ■ Muutke või katke piirkond kinni ■ Jadalüliiti automaatikale ■ Suurendage vahemaad wifi seadme ja sensori vahel
Liülitub alati SISSE/VÄLJA	<ul style="list-style-type: none"> ■ Liilitatav valgusti paikneb tuvastuspiirkonnas ■ Loomad liiguvad tuvastuspiirkonnas 	<ul style="list-style-type: none"> ■ Seadke piirkond ümber või katke kinni, suurendage vahemaad ■ Seadke piirkond ümber või katke kinni

Rike	Põhjus	Kõrvaldamine
Lülitub soovimatult sisse	<ul style="list-style-type: none"> ■ Tuul liigutab tuvastuspiirkonnas puid ja pöösaid ■ Seade registreerib autosid tänaval ■ Äkiline temperatuurimuutus ilmastiku tõttu (tuul, vihm, lumi) või ventilaatoritest, avatud akendest pärit heitõhk ■ Wifi seade on sensorile väga lähedal 	<ul style="list-style-type: none"> ■ Seadke piirkond ümber või katke kinni ■ Seadke piirkond ümber või katke kinni ■ Muutke piirkonda, muutke montaaži kohta ■ Suurendage vahemaad wifi seadme ja sensori vahel

Käitamine/hoolitsus

Liikumisandur sobib valgustuse ja alarmi lülitamiseks. Seade ei sobi kasutamiseks spetsiaalsetes sissemurdmisvastastes alarmiseadmetes, sest tal puudub selleks nõutav sabotaažikaitse. Ilmastikutingimused võivad mõjutada liikumisanduri talitlust, tuge-

vad tuulepuhangud, lumi, vihm ja rahe võivad põhjustada väärlülitusi, sest järske temperatuurikõikumisi pole võimalik soojusallikatest eristada. Tuvastuslääte  võib määrdumise korral niiske lapiga (ilma puhastusvahendita) puhastada.

Utiliseerimine

Elektriseadmed, lisatarvikud ja pakendid tuleb suunata keskkonnateadlikku taaskasutusse.



Ärge visake elektriseadmeid olmejäätmete hulka!

Ainult ELI riikidele: Vastavalt vanu elektri- ja elektroonikaseadmeid puudutavale kehtivale Euroopa määrusele ja selle rakendamisele rahvusvahelises õiguses tuleb kasutuskõlbmatud elektriseadmed koguda eraldi ning suunata keskkonnateadlikku taaskasutusse.

Tootja garantiid

Steineli toode on valmistatud suurima hoolikusega, on talitluslikult ja ohutusalasel kehtivate eeskirjade alusel kontrollitud ning seejärel läbinud pistelise kontrolli. Steineli annab garantii toote laitmatu kvaliteedi ja töökorras oleku kohta. Garantiiaeg on 36 kuud ja see algab tarbijale toote ostmise päevast.

Meie remondime materjalist või tootmisvigadest tulenevad puudused, garantiijuhtumi korral seade kas remonditakse või puudulik osa asendatakse uuega, valiku üle otsustame meie. Garantii ei kehti kuluosade kahjustuste ja kahjude ning puuduste kohta, mis on tekkinud asjatundmatu ümberkäämise, hoolduse või võõrdetailide kasutamise tõttu. Edasised võõresemetele põhjustatud järgkahjud on välistatud.

Garantiinõuet aktsepteeritakse ainult siis, kui osandamata seade saadetakse koos vea lühikirjelduse, kassatšeki või arvega (ostukuupäev ja müüja tempel) ja korralikult pakituna vastasse teeninduspunkti.

Remonditeenindus:

Pärast garantiiaja lõppu või puuduste korral, millele garantii ei kehti, küsige parandamisvõimaluste kohta lähimast teenindusjaamast järele.

3 AASTA
TOOTJA
GARANTIID

LT - Montavimo instrukcija



Saugumo nurodymai

- Prieš pradėdami bet kokius darbus su judesio sensoriumi, atjunkite elektros energijos tiekimą!
- Montuojant prijungiamajame elektros laide neturi būti įtampos. Todėl visų pirma atjunkite elektros srovę ir įtampos rodytuvu patikrinkite, ar nėra įtampos.

- Judesio sensoriaus įrengimas – tai darbas, susijęs su elektros maitinimo tinklo įtampa. Todėl jį reikia prijungti tinkamai, vadovaujantis šalyje galiojančiomis įrengimo taisyklėmis ir prijungimo reikalavimais (pvz., DE-VDE 0100, AT-ÖVE-EN 1, CH-SEV 1000).

Principas

Užfiksavus judesį įjungia šviesa, signalizacija ir pan. Jūsų patogumui, Jūsų saugumui.

Namų durys, garažas, terasa ar stoginė automobiliui, laiptinė, sandėlys arba rūsys – visur galite greitai sumontuoti šį infraraudonųjų spindulių sensorių.

Prietaisą IS 240 DUO yra sumontuoti du 120° piroelektriniai jutikliai, kurie fiksuoja judančių kūnų (žmonių, gyvūnų ir t. t.) skleidžiamą nematomą šiluminę spinduliuotę. Ši užfiksuota skleidžiama šiluma paverčiama elektroniniais signalais, kurie įjungia prijungtą vartotoją (pvz., šviestuvą).

Kliūtys, pvz., sienos ar langai, trukdo užfiksuoti skleidžiamą šilumą, tokiu atveju šviesa neįsijungia. Naudojant du piroelektrinius jutiklius, užtikrinamas 240° apimties kampas, esant 180° atverties kampui.

Svarbu: sensorius užtikrintai reaguos į judesį, jeigu prietaisą sumontuosite judėjimo zonos šone arba taip jį nukreipsite bei matomumo neužstos jokios kliūtys (pvz., medžiai, mūrinės sienos ir t. t.).

Prijungimas

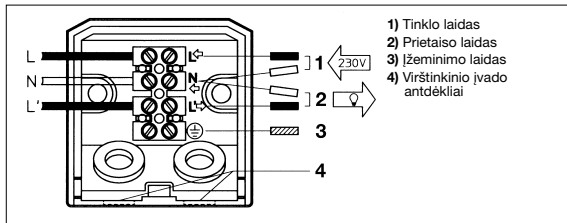

■ Tvirtinimas prie sienos

Dėmesio! Prietaisas jungiamas prie elektros tinklo.

230 V kelia pavojų gyvybei! Todėl visų pirma atjunkite elektros srovę ir įtampos rodytuvu patikrinkite, ar nėra įtampos. Sensoriaus įrengimas – tai darbas, susijęs su elektros maitinimo tinklo įtampa. Todėl jį reikia atlikti tinkamai, vadovaujantis VDE 0100 taisyklėmis. Atkreipkite dėmesį į tai, kad prijungiant judesio daviklį reikia įrengti 10 A saugiklį.

Montavimo vieta turėtų būti nutolusi nuo kito žibinto bent 50 cm, nes jo skleidžiama šiluma gali įjungti pastarąjį. Montavimo aukštis turėtų siekti maždaug 2 m. Atsuktuvu atsukite fiksavimo varžtą. Sukdami prieš laikrodžio rodyklę, montavimo plokštelę stumkite žemyn ir nutraukite. Nenutraukite vidinių gnybto laidų, o lengvai traukdami išimkite visą gnybtą. Į montavimo plokštelę įstatykite pridėdamus guminius kaiščius.

Montavimo plokštelę laikykite prispausta prie sienos ir pažymėkite gręžimo skyles; atsižvelkite į sienoje išvedžiotus laidus, pragręžkite skyles, įstatykite mūrvinės. Kad būtų galima įjungti / išjungti, turi būti prijungta prie tinklo mažiausiai dvių polių kabeliu, kitas kabelis turi būti prijungtas prie prietaiso. Du guminius kaiščius galima perdurti atsuktuvu.

Virštinkiniam įvadui tvirtinimo prie sienos laikiklyje yra numatyti du antdėkliai. Juos galima šiek tiek atlenkti. Prakišus kabelį, montavimo plokštelę galima prisukti.

■ Tinklo įvado prijungimas

Tinklo įvadą sudaro 2–3 gyslų kabelis.

L = laidas, kuriuo teka srovė (dažniausiai juodas, rudas arba pilkas)

N = nulinis laidas (dažniausiai mėlynas)

PE = žeminimo laidas (žalias ar geltonas)

Jei kyla abejonų, laidus patikrinkite įtampos indikatoriumi; po to atjunkite srovę. Šviestuvo gnybtai skirti tinklo įvadui. Laidas, kuriuo teka srovė (**L**) į pirmą gnybtą (žr. rodyklę) įkišamas iš viršaus, nulinis laidas įkišamas į antrą gnybtą. Jeigu yra žalias / geltonas apsauginis laidas, įkiškite šį laidą į tam numatytą apatinį gnybtą.

■ Vartotojo laido jungtis

Vartotojo laidas, jungiamas prie šviestuvo, taip pat yra 2–3 gyslų kabelis. Jungiama prie gnybtų **N** ir **L'**. Vartotojo srovinis laidas (juodas, rudas arba pilkas kabelis) prijungiamas prie kontakto, pažymėto **L'**.

Nulinis laidas (mėlynas kabelis) gnybte **N** sujungiamas su nuliniu tinklo įvado laidu. Jeigu yra, žalias / geltonas apsauginis laidas jungiamas su apatiniu gnybtu.

Svarbu! Neteisingai sujungti laidai sukelia trumpąjį jungimą prietaise arba paskirstymo spintoje. Tokiu atveju reikia dar kartą identifikuoti atskirus kabelius ir prijungti iš naujo. Be abejo, į tinklo įvadą galima įmontuoti tinklo jungiklį, kuris atliks įjungimo ir išjungimo funkcijas.

Prijungimo pavyzdžiai

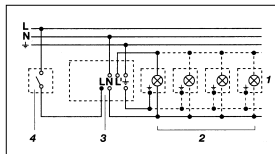

1. Šviestuvai be nulinio laido

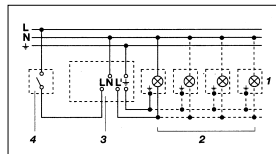

2. Šviestuvai su nuliniu laidu

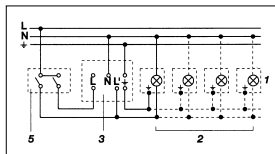

3. Prijungimas per nuoseklųjį jungiklį, norint įjungti rankinio ir automatinio valdymo režimą

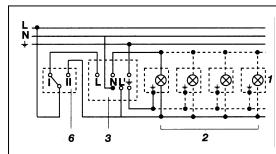

4. Prijungimas naudojant perjungiklį, skirtą įjungti pastovų švietimą arba automatinį režimą

I padėtis:

Automatinis režimas

II padėtis:

Rankinis režimas, pastovus švietimas

Dėmesio!

Įrenginio negalima išjungti, galima pasirinkti tik režimą tarp I ir II padėties.

- 1) Pvz., 1–4 x 100 W lempučių
- 2) Vartotojas, apšvietimas maks. 1000 W (žr. „Techniniai duomenys“)
- 3) IS 240 DUO gnybtai
- 4) Vidinis sistemos jungiklis
- 5) Vidinis nuoseklusis sistemos jungiklis, rankinis, automatinis
- 6) Vidinis sistemos režimo perjungiklis, automatinis, pastovus švietimas

Funkcijos

Prijungus judesio detektorių ir pritvirtinus sieniniu laikikliu, sistema galima įjungti.

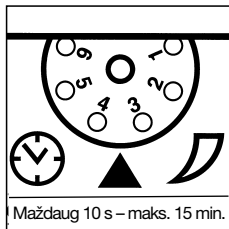

Išjungimo vėlinimas (svietimo trukmės nustatymas)

(Gamyklos nustatymas: 10 sek.)

Tolygiai nustatoma švietimo trukmė nuo maždaug 10 s iki maks. 15 min. Nustatymo reguliatorius ties (1) = trumpiausias laikas (10 s) Nustatymo reguliatorius ties (6) = ilgiausias laikas (15 min.) Norint nustatyti judesio sensorių, jautrumo zoną ir patikrinti funkcijas rekomenduojama pasirinkti trumpiausią laiką.

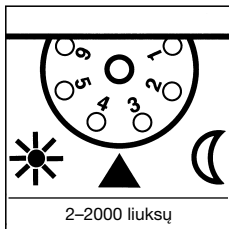

Prieblandos lygio nustatymas

(Gamyklos nustatymas: 2000 liuksų)

Tolygiai nustatomas sensoriaus suveikimo slenkstis nuo 2 iki 2000 liuksų. Nustatymo reguliatorius ties (1) = dienos šviesos režimas maždaug 2000 liuksų. Nustatymo reguliatorius ties (6) = prieblandos režimas maždaug 2 liuksų. Nustatant judesio sensoriaus jautrumo zoną ir atliekant funkcijų patikrinimą dienos režimu reguliavimo varžtas turi būti pasuktas iki galo į kairę.

Nuėmus ant prietaiso esantį žiedinį dangtelį **2**, jį galima jungti dviem būdais.

Jautrumo zonos nustatymas (reguliuojamas)

Jei montavimo aukštis 2 m, tai maksimalus sensoriaus jautrumo zonos ilgis yra 12 m. Pagal poreikį jautrumo zona gali būti apribota. Pridedamos užsklandos **3** skirtos uždengti pagedaujama kiekį linzės segmentų bei individualiai sutrumpinti jautrumo zonos ilgį. Pasukę sensoriaus korpusą $\pm 80^\circ$, tiksliai sureguliuosite jautrumo zoną norima kryptimi. Dengiamąsias užsklandas **4** galima atsukti arba kirpti žirkliėmis išilgai pagal išlietas linijas vertikaliai ir horizontaliai.

Nutraukus žiedinį dangtelį **2** jas reikia užkabinti viršutinėje sensoriaus linzės dalyje. Po to reikia vėl uždėti žiedinį dangtelį **2**, tokiu būdu tvirtai užfiksuoja užsklandas. Taip išvengiama žibinto išjungimo nepageidaujamo metu, pvz., dėl pravažiuojančių automobilių, praeivių ir t. t., arba tikslingai stebimos pavojingos vietos.

Techniniai duomenys

Matmenys (A x P x G): 90 x 60 x 100 mm

Galingumas:

Kaitrinės / halogeninės lempučių aprova	1000 W
Liuminescencinės lempos elekt. paleid. įrenginiai (EVG)	1000 W
Liuminescencinės lempos, nekompensuotos	500 VA
Liuminescencinės lempos, išilginė kompensacija	500 VA
Liuminescencinės lempos, komp. lygiagrečiuoju būdu	500 VA
Žemos įtampos halogeninės lempos	1000 VA
LED < 2 W	16 W
2 W < LED < 8 W	64 W
LED > 8 W	64 W
Talpinė aprova	132 μF

Tinklo jungtis: 230–240 V, 50 Hz

Apimties kampas: 240° esant 180° atverties kampui

Jutiklio sukimo zona: tikslus nustatymas $\pm 80^\circ$

Jautrumo zonos ilgis: maks. 12 m (elektroninis stabilizavimas)

Švietimo trukmės nustatymas: 10 sek. – 15 min.

Prieblandos lygio nustatymas: 2–2000 liuksų

Apsaugos tipas: IP 54

Veikimo sutrikimai

Gedimas	Priežastis	Pagalba
Nėra elektros srovės	<ul style="list-style-type: none">■ Sugedęs, neįjungtas saugiklis■ Trumpasis jungimas	<ul style="list-style-type: none">■ Pakeisti saugiklį, įjungti tinklo jungiklį, patikrinti elektros laidus įtampos indikatoriumi■ Patikrinkite įvadą
Neįsijungia	<ul style="list-style-type: none">■ Veikiant dienos šviesos režimu, prieblandos nustatymai nustatyti ties nakties režimu■ Perdegusi lemputė■ Tinklo jungiklis IŠJUNGTAS■ Perdegė saugiklis■ Jautrumo zona nustatyta neteisingai	<ul style="list-style-type: none">■ Nustatykite iš naujo■ Pakeiskite lemputes■ Įjunkite■ Reikia naujo saugiklio, jei reikia, patikrinkite jungtis■ Nustatykite iš naujo
Neišsijungia	<ul style="list-style-type: none">■ Jautrumo zonoje fiksuojamas nuolatinis judesys■ Įsijungęs žibintas yra pagavimo diapazone ir dėl temperatūros kitimo vėl įsijungia■ Sistemos vidiniu nuosekliuoju jungikliu įjungtas pastovaus švietimo režimas■ WLAN įrenginys yra labai arti jutiklio	<ul style="list-style-type: none">■ Patikrinkite jautrumo zoną ir, jei reikia, iš naujo sureguliuokite ar nustatykite■ Pakeiskite arba nustatykite kitą diapazoną■ Nuoseklusis jungiklis veikia automatinio režimu■ Padidinkite atstumą tarp WLAN įrenginio ir jutiklio
Nuolat įsijungia ir išsijungia	<ul style="list-style-type: none">■ Įsijungęs žibintas yra pagavimo diapazone■ Aptikimo zonoje vaikšto gyvūnai	<ul style="list-style-type: none">■ Iš naujo nustatykite arba uždenkite zoną, padidinkite atstumą■ Iš naujo nustatykite arba uždenkite zoną

Gedimas

Įsijungia nepageidaujama metu

Priežastis

- Jautrumo zonoje vėjas linguoja medžius ir krūmus
- Užfiksuojami gatvė važiuojantys automobiliai
- Staigūs temperatūros svyravimai dėl oro sąlygų (vėjo, lietaus, sniego) arba ventiliatorių ar atvirų langų sukkelto oro judėjimo
- WLAN įrenginys yra labai arti jutiklio

Pagalba

- Iš naujo nustatykite arba uždenkite zoną
- Iš naujo nustatykite arba uždenkite zoną
- Pakeiskite jautrumo zoną, pakeiskite montavimo vietą
- Padidinkite atstumą tarp WLAN įrenginio ir jutiklio

Naudojimas / priežiūra

Šis judesio detektorius skirtas šviesai ir signalizacijai įjungti. Specialioms įsilaikymo pavojaus signalizacijoms jis netinka, nes jame nėra tam reikalingos apsaugos nuo sabotažo. Oro sąlygos gali įtakoti judesio detektoriaus veikimą; esant stipriems vėjo gūsiams,

sningant, lyjant, krušos metu prietaisas gali įsijungti nepageidaujama metu, nes staigiu temperatūros pokyčių neįmanoma atskirti nuo šilumos šaltinių. Užsiteršusią linzę  galima nuvalyti drėgnu skudurėliu (be valiklio).

Šalinimas

Elektros prietaisai, priedai ir pakuočės turi būti perdirbami aplinkai nekenksmingu būdu.



Neišmeskite elektros prietaisų kartu su buitinėmis atliekomis!

Tik ES šalis

Remiantis galiojančia Europos Sąjungos Direktyva dėl elektros ir elektronikos įrangos atliekų ir jos perkėlimo į nacionalinę teisę, nebetinkami naudoti elektros prietaisai turi būti renkami atskirai ir perdirbami aplinkai nekenksmingu būdu.

Gamintojo garantija

Šis „Steinel“ produkts pagamintas itin kruopščiai, pagal galiojančias normas patikrintos jo funkcijos ir saugumas bei papildomai atlikta pasirinktų prietaisų patikra. „Steinel“ suteikia prietaisui garantiją. Garantinis laikotarpis – 36 mėnesiai. Jis skaičiuojamas nuo prietaiso pardavimo vartotojui dienos.

Mes pašalinsime defektus, susijusius su medžiagų arba gamybos broku; garantiniu laikotarpiu, mūsų nuožūria, prietaisas nemokamai remontuojamas arba keičiamos sugedusios dalys. Garantija netaikoma susidėvinčioms dalims, taip pat jei prietaisas sugenda dėl netinkamo naudojimo arba netinkamos priežiūros arba naudojant ne originalias atsargines dalis. Kitiems daiktams padaryta žala neatlyginama.

Garantija taikoma tik tuo atveju, jei neišardytas prietaisas kartu su trumpu gedimo aprašymu, kasos čekiu arba sąskaita (pirkimo data ir pardavėjo antspaudu), tinkamai supakuotas atsiunčiamas į atitinkamą techninės priežiūros tarnybos vietą.

Remontas

Pasibaigus garantinio aptarnavimo laikotarpiui arba esant gedimams, kuriems garantinė priežiūra negalioja, dėl remonto galimybių teiraukitės artimiausiam aptarnavimo centre.

3 METU
GAMINTOJŲ
GARANTIJA

LV - Montāžas pamācība



Norādījumi drošībai

- Pirms veikt jebkādas darbus ar kustību ziņotāju, jāpārtrauc strāvas padeve tam!
- Montāžas laikā pievienojamais elektības vads nedrīkst atrasties zem sprieguma. Tādēļ vispirms atslēdziet strāvas padevi un ar sprieguma mērītāju pārbaudiet, vai vads neatrodas zem sprieguma.

- Kustību ziņotāja instalēšana nozīmē darbu ar elektrotīkla spriegumu. Tādēļ tas jāveic lietpratīgi un saskaņā ar vietējo instalēšanas un pieslēgšanas tehnisko priekšrakstu prasībām (piem., DE-VDE 0100, AT-ÖVE-EN1, CH-SEV 1000).

Princips

Kustība ieslēdz gaismu, signālu un daudz ko citu. Jūsu komfortam, Jūsu drošībai.

Gan pie māju durvīm, garāžām, terasēm vai automašīnu novietnēm, gan kāpņu telpās, noliktavās vai pagrabos, it visur šis infrasarkanais staru ziņotājs ir ātri uzmontējams un gatavs darbam.

IS 240 DUO ir aprīkots ar diviem 120° piroelektriskajiem sensoriem, kas uztver kustīgu ķermeņu (cilvēku, dzīvnieku u. tml.) neredzamo siltuma starojumu. Šādi uztvertais siltuma starojums tiek elektroniski pārveidots, un pieslēgtais patērētājs (piemēram, lampa) tiek ieslēgts.

Caur šķēršļiem, tādiem kā sienas vai loga stikls, šis siltuma starojums netiek atpazīts, tādejādi gaismeklis neieslēdzas. Ar divu piroelektrisko sensoru palīdzību tiek nodrošināts 240° uztveres leņķis ar 180° atvēruma leņķi.

Svarīgi! Sensors visefektīvāk uztvers kustību, ja uzstādīsiet ierīci kustības virzienā un ja sensora redzamību neierobežos šķēršļi (piemēram, koki, sienas u. tml.).

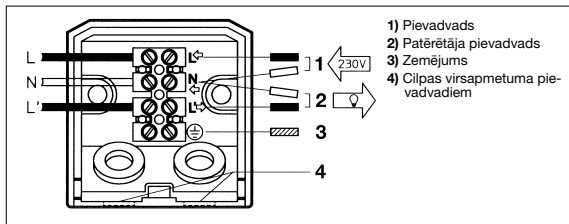

■ Sienas stiprinājums

Uzmanību: Montāža nozīmē tīkla pieslēgumu. 230 V nozīmē dzīvības briesmas! Tādēļ vispirms atslēdziet strāvas padevi un ar sprieguma mērītāju pārbaudiet, vai vads neatrodas zem sprieguma. Sensora instalēšana nozīmē darbu ar elektrotīkla spriegumu; tā jāizpilda profesionāli, saskaņā ar VDE 0100. W Lūdzam ievērot, ka kustības ziņotājs ir jānodrošina ar 10 A drošinātāju. Ierīce montējama vismaz 50 cm attālumā no kāda cita gaismekļa, jo tā termiskais starojums var izraisīt neplānotu sistēmas ieslēgšanos. Montāžas augstumam būtu jāsasniedz apm. 2m. Ar skrūvgriezi pretēji pulksteņrādītāja virzienam atskrūvējiet stiprinājuma skrūvi **1**, montāžas plati **2** pastumiet uz leju un noņemiet to. Neatvienojiet spaiļu bloka iekšējo elektroinstalāciju, bet gan izņemiet visu spaili, viegli velkot uz āru.

Montāžas platē ievietojiet komplektācijā esošos gumijas aizbāžņus. Montāžas plati turiet pie sienas un atzīmējiet urbuma vietas. Pievērsiet uzmanību kabeļu izkārtojumam sienā. Izurbiet caurumus; ielieciet dibeljus. Lai būtu iespējama slēgšana, tīkla pieslēgumam ar vismaz divu dzīslu kabelim jāieiet patērētājā un otram kabeli ir jāiziet no patērētāja. Šajā nolūkā ar skrūvgriezi iespējams izdurt caurumus abos gumijas aizbāžņos. Virsāpmetuma vadu izlikšanai ir paredzētas abas cilpas sienas stiprinājuma apakšpusē. Tās iespējams viegli nolocīt. Kad kabeli ir izvilkti cauri, montāžas plati var pieskrūvēt.

■ Elektrotīkla pievadvada pieslēgums

Tīkla pievadvadu veido 2 - 3 polu kabelis:

L = vadošais elektrības vads (parasti melns, brūns vai pelēks)

N = nulles vads (parasti zils)

PE = iespējama zemējums (zaļš/dzeltenš)

Šaubu gadījumā kabeļa dzīslas Jums jānosaka ar sprieguma mērītāju; pēc tam kabelis jāatslēdz no strāvas tīkla. Savienotājkopnes ir paredzētas tīkla pievadvadam. Vadošais elektrības vads (**L**) no augšas tiek pievienots pirmajai (skat. bulītiņu) un nulles vads (**N**) tiek pievienots otrajai spaiļei. Ja ierīcei ir aizsargvads, pievienojiet šo vadu tam paredzētajam apakšējai stiprinājumam.

■ Patērētāja pievadvada pieslēgums

Patērētāja pievadvads (piem., uz gaismekli) arī sastāv no 2 vai 3 polu kabeļa. Jāpieslēdz pie spailēm **N** un **L'**. Patērētāja strāvas vadu (melns, brūns vai pelēks kabelis) piestipriniet spaiļei, kas apzīmēta ar **L'**. Nulles vadītājs (zils kabelis) kopā ar strāvas pievadvada nulles dzīslu ir jāpieskrūvē ar **N** apzīmētai spaiļei. Iespējama dzeltenais/zaļais zemējuma vads tiek pievienots pie apakšējās spaiļes.

Svarīgi! Pieslēgumu sajaukšana vēlāk izraisa īssavienojumu ierīcei vai Jūsu sadales skapī. Šādā gadījumā atkārtoti jāidentificē un no jauna jāsavieno visi kabeļi. Protams, tīkla pievadvadā var iemontēt tīkla slēdzi **IESLĒGŠANAI/IZSLĒGŠANAI**.

Pieslēgumu piemēri

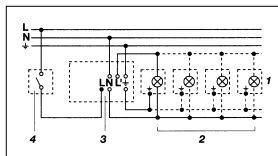

1. Gaismeklis bez neitrālā vada

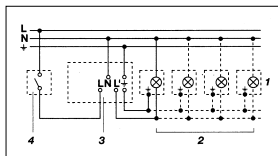

2. Gaismeklis ar neitrālo vadu

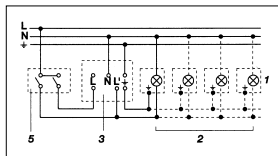

3. Pieslēgums ar divdaļīgo slēdzi manuālam un automātiskam režīmam

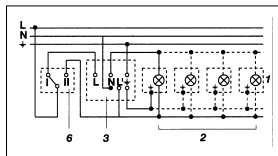

4. Pieslēgums ar maiņas slēdzi ilgstošā apgaismojuma un automātiskas režīmam

Pozīcija I:
automātiskais režīms

Pozīcija II:
ilgstošā apgaismojuma manuālais režīms

Uzmanību:

Sistēmu izslēgt nav iespējams, tikai I un II pozīcijas izvēles režīmi.

- 1) piem., 1–4 x 100 W kvēlspuldzes
- 2) patērētāji, apgaismojums maks. 1000 W (skat. Tehniskie dati)
- 3) IS 240 DUO pieslēguma spaiļes
- 4) iekšējais ēkas slēdzis
- 5) iekšējais iekšējais ēkas dubultslēdzis, manuālais un automātiskas režīms
- 6) iekšējais ēkas maiņas slēdzis, automātiskas un ilgstošā apgaismojuma režīms

Funkcijas

Pēc tam, kad kustību ziņotājs ir pieslēgts un piestiprināts ar sienas turētāja palīdzību, iekārtu var ieslēgt.

Pēc gredzena blendes **2** noņemšanas iekārta piedāvā divas ieslēgšanas iespējas.

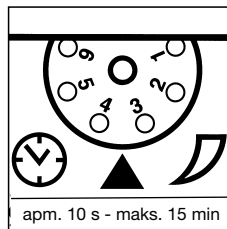

Izslēgšanās aizture (laika iestatīšana) (Rūpnīcas iestatījums: 10 s)

Bez pakāpēm iestatāms apgaismošanas ilgums no apm. 10 s līdz maks. 15 min. Iestatījumu regulators uz (1) = īsākais laiks (apm. 10 s) Iestatījumu regulators uz (6) = ilgākais laiks (apm. 15 min) Iestatot kustības ziņotāja uztveres lauku un pārbaudot tā darbību, ieteicams iestatīt īsāko laiku.

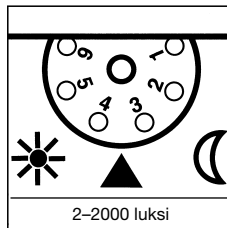

Krāsas sliekšņa iestatīšana (Rūpnīcas iestatījums: 2000 luksu)

Bez pakāpēm iestatāms sensora reakcijas sliekšnis no 2 līdz 2000 luksiem. Iestatījumu regulators uz (1) = dienasgaismas režīms apm. 2000 luksu. Iestatījumu regulators uz (6) = krāsas režīms apm. 2 luksu. Iestatot kustību ziņotāja uztveres lauku un pārbaudot darbību dienasgaismā, iestatījumu regulatoram jābūt pagrieztam līdz atdurei pa kreisi.

Sniedzamības iestatišana/justēšana

Ja gaismeklis tiek montēts 2 m augstumā, tiek sasniegta maksimālā sensora sniedzamība – 12 m. Ja nepieciešams, uztveres lauku iespējams optimizēt. Komplektācijā ietilpstošās noseģblendes **6** kalpo nenoteikta skaita lēcas segmentu noseģšanai, t. i., individuālai sniedzamības samazināšanai. Turklāt, pagriežot sensora korpusu **5** par $\pm 80^\circ$, iespējama vēl precīzāka uztveres lauka iestatišana.

Noseģblendes **6** iespējams atdalīt pa marķētajām horizontālajām un vertikālajām līnijām vai arī izgriezt ar šķērēm. Tās, pēc gredzena blendes **2** noņemšanas, iekarināmas sensora lēcas augšējā daļā. Pēc tam gredzena blende **2** jāuzsprauž atpakaļ, kā rezultātā noseģblendes **6** ir nostiprinātas. Tādējādi tiek novērsta kļūdaina, automašīnu, gājēju u. c. izraisīta ieslēgšanās vai mērķtiecīgi pāraudzītas riska zonas.

Tehniskie dati

Izmēri (A x P x Dz):	90 x 60 x 100 mm
Jauda:	
Kvēlspuldžu/ halogēno spuldžu slodze	1000 W
Dienasgaismas spuldzes EVG	1000 W
Nekompensētas dienasgaismas spuldzes	500 VA
Rindās kompensētas dienasgaismas spuldzes	500 VA
Paralēli kompensētas dienasgaismas spuldzes	500 VA
Zema sprieguma halogēnu lampas	1000 VA
LED < 2 W	16 W
2 W < LED < 8 W	64 W
LED > 8 W	64 W
Kapacitatīva slodze	132 μ F
Barošanas jauda:	230-240 V, 50 Hz
Uztveres leņķis:	240° ar 180° atvēruma leņķi
Sensora grozāmības amplitūda:	detalizēta justēšana $\pm 80^\circ$
Sniedzamība:	maks. 12 m (elektroniski stabilizēta)
Laika iestatišana:	10 s – 15 min
Krēslas sliekšņa iestatišana:	2–2000 luks
Aizsardzības klase:	IP 54

Darbības traucējumi

Traucējums	Cēlonis	Risinājums
Nav sprieguma	<ul style="list-style-type: none">■ bojāts drošinātājs, sensors nav ieslēgts■ īssavienojums	<ul style="list-style-type: none">■ jauns drošinātājs, ieslēdziet tīkla slēdzi; pārbaudiet vadu ar sprieguma testerī■ pārbaudiet pieslēgumus
Neieslēdzas	<ul style="list-style-type: none">■ dienas gaismas režīmā, krēslas sliekšnis iestatīts nakts režīmā■ bojāta kvēlspuldze■ IZSLĒGTS tīkla slēdzis■ bojāts drošinātājs■ nav mērķtiecīgi iestatīts uztveres lauks	<ul style="list-style-type: none">■ iestatiet no jauna■ nomainiet kvēlspuldzes■ ieslēdziet■ jauns drošinātājs, iespējams jāpārbauda pieslēgums■ justējiet atkārtoti
Neizslēdzas	<ul style="list-style-type: none">■ nepārtraukta kustība uztveres laukā■ kāds cits gaismas avots atrodas uztveres laukā un temperatūras izmaiņu dēļ ieslēdz gaismekli■ ar dubulto slēdzi ieslēgts ilgstoša apgaismojuma režīms■ bezvadu interneta ierīce ir pozicionēta ļoti tuvu sensoram	<ul style="list-style-type: none">■ pārbaudiet lauku un pēc nepieciešamības justējiet atkārtoti, t. i., nosedziet■ izmainiet lauku, t. i., nosedziet■ dubulto slēdzi ieslēdziet automātikas režīmā■ palieliniet atstatumu starp bezvadu interneta ierīci un sensoru
Pastāvīgi ieslēdzas un izslēdzas	<ul style="list-style-type: none">■ pieslēgts gaismeklis atrodas uztveres laukā■ dzīvnieki kustas uztveršanas diapazonā	<ul style="list-style-type: none">■ izmainiet diapazonu vai nosedziet sensoru, palieliniet atstatumu■ izmainiet diapazonu vai nosedziet sensoru

Traucējums

Sensorlampa ieslēdzas, kad tai nebūtu jāieslēdzas.

Cēlonis

- vējš uztveres laukā kustina kokus un krūmus
- tiek uztvertas uz ielas esošās automašīnas
- negaidītas temperatūras izmaiņas, kuras izraisa negaiss (vēja, lietus, sniega) vai gaisa plūsmas no ventilatoriem, atvērtiem logiem
- bezvadu interneta ierīce ir pozicionēta ļoti tuvu sensoram

Risinājums

- izmainiet diapazonu jeb nosedziet sensoru
- izmainiet diapazonu jeb nosedziet sensoru
- izmainiet lauku, izmainiet montāžas vietu
- palieliniet atstatumu starp bezvadu interneta ierīci un sensoru

Lietošana/kopšana

Kustības ziņotājs ir piemērots gaismas un signalizācijas slēgšanai. Ierīce nav piemērota speciālām pretielaušanas signalizācijām, jo tā nav aprīkota ar priekšrakstos noteikto aizsardzību pret apzinātu bojāšanu. Laika apstākļi var ietekmēt kustību ziņotāja funkciju –

spēcīgas vēja brāzmas, sniegs, lietus un krusa var izraisīt kļūdainu ieslēgšanos, jo pēkšņas temperatūras maiņas nav iespējams atšķirt no siltuma avotiem. Ja uztveršanas lēca **1** ir netīra, noslaukiet to ar mitru drānu (nelietojot tīrīšanas līdzekļus).

Utilizācija

Elektroierīces, piederumi un iepakojumi jānodod dabai draudzīgai atkārtotai pārstrādei.



Nemetiet elektroierīces parastajos atkritumos!

Tikai ES valstīm:

Atbilstoši Eiropas vadlīnijām par vecām elektroierīcēm un elektroniskām ierīcēm, un to lietojumam nacionālās tiesībās, nefunkcionējošas elektroierīces jāsavāc atsevišķi un tās jānodod dabai draudzīgai atkārtotai pārstrādei.

Ražotāja garantija

Šis Steinel produkts ir izgatavots ar vislielāko rūpību, tā darbība un drošība ir pārbaudīta saskaņā ar spēkā esošajiem priekšrakstiem, un noslēgumā tas pakļauts izlases veida pārbaudei. Steinel garantē nevainojamas produkta īpašības un darbību. Garantijas termiņš ir 36 mēneši no dienas, kad precī iegādājies gala patērētājs. Garantijas saistības paredz bojāto detaļu remontu vai maiņu pēc ražotāja izvēles, ja bojājums radies materiāla vai ražošanas procesa dēļ. Garantijas serviss neattiecas uz nodilumam pakļauto daļu bojājumiem, kā arī uz bojājumiem un trūkumiem, kuri radušies nelietpratīgas lietošanas vai apkopes, vai arī svešu detaļu izmantošanas rezultātā. Garantijas saistības neattiecas uz citiem objektiem, kas varētu tikt bojāti ierīces darbības rezultātā.

Garantija ir spēkā tikai tad, ja neizjaukta ierīce kopā ar īsu problēmas aprakstu, kases čeku vai rēķinu (ar pirkšanas datumu un tirgotāja zīmogu), labi iepakota, tiek nosūtīta attiecīgajai servisa nodaļai.

Remonta serviss:

Pēc garantijas laika beigām vai tādu bojājumu gadījumā, uz kuriem neattiecas garantijas pieprasījums, vērsieties tuvākajā klientu apkalpošanas centrā, lai novērstu bojājumu.

3 GADU
RAŽOTĀJA
GARANTĪJA

RU - Инструкция по монтажу



Указания по технике безопасности

- Перед началом проведения любого рода работ на датчике движения следует отключить подачу напряжения!
- При проведении монтажа подключаемый электропровод должен быть обесточен. Поэтому, в первую очередь, следует отключить подачу тока и проверить отсутствие напряжения с помощью индикатора напряжения.
- Монтажные работы по подключению датчика движения относятся к категории работ с сетевым напряжением. Поэтому, при монтаже, следует соблюдать указания по монтажу и условия, указанные в инструкции по подключению (например: DE-VDE 0100, AT-ÖVE-EN 1, CH-SEV 1000).

Принцип действия

Движение вызывает включение света, сигнал и т.п. Для Вашего удобства и безопасности.

Этот инфракрасный датчик движения можно установить и эксплуатировать в любом месте, будь то входная дверь, гараж, терраса или навес для автомобиля, сарай или подвал.

IS 240 DUO оснащен двумя пиросенсорами, встроенными под углом 120°, которые регистрируют невидимое теплоизлучение движущихся объектов (людей, зверей и т.д.). Регистрируемое таким образом теплоизлучение преобразуется электронным устройством в сигнал, который вызывает включение

электроприемника (например, лампы). В том случае, если на пути имеются препятствия, например, стены или оконные стекла, регистрация теплоизлучения не происходит, а следовательно не происходит и включения. Благодаря двум пиросенсорам достигается угол обнаружения равный 240° при угле открытия в 180°.

Важно: для обеспечения надежной работы сенсора его следует установить таким образом, чтобы производилась регистрация движущихся мимо сенсора объектов, а также исключить все заграждающие объекты (такие, например, как деревья, стены и т.п.).

Монтаж

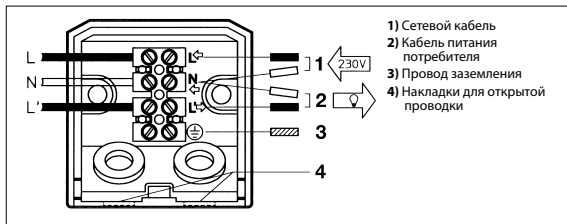

■ Монтаж к стене

Внимание: Монтажные работы означают работы по подключению к сети. Напряжение в 230 В опасно для жизни! Поэтому, в первую очередь, следует отключить подачу тока и проверить отсутствие напряжения с помощью индикатора напряжения. Монтажные работы по подключению сенсора относятся к категории работ с сетевым напряжением; поэтому их должны выполнять специалисты согласно стандарту VDE 0100. W Следите, чтобы датчик движения был оснащен линейным защитным предохранителем 10 А. Место, в котором производится монтаж, должно быть удалено от постороннего светильника на расстояние, составляющее не менее, чем 50 см, чтобы предотвратить ошибочное включение системы в результате отдачи тепла. Монтажная высота должна составлять примерно 2 м. Выверните при помощи отвертки, поворачивая ее против часовой стрелки, крепежный винт **5** и снимите монтажную плату **1**, сдвинув ее вниз.

Зажимы внутренней проводки не раскручивайте, а осторожно потянув, выньте проводку вместе с клеммами. Вставить прилагаемые резиновые заглушки в монтажную плату. Монтажную плату прислоните к стене и наметьте отверстия для сверления; просверлите отверстия, принимая при этом во внимание прохождение проводки в стене; вставьте дюбеля. Для процесса включения должны быть подключены как минимум двухфазный кабель и второй кабель, ведущий к потребителю. Две резиновых заглушки можно для этого протолкнуть отверткой. Для подключения открытой проводкой предусмотрены две наклейки, расположенные на монтажной плате. Их можно просто отогнуть. После проводки провода, монтажную плату можно прикрутить к стене.

■ Присоединение сетевого провода

Сетевой провод состоит из 2-3 жил.

L = токоведущий провод (чаще всего черный, коричневый или серый)

N = нулевой провод (чаще всего синий)

PE = при необходимости провод заземления (зеленый/желтый)

В случае сомнения идентифицируйте кабель с помощью индикатора, затем снова отключите напряжение. Клеммы предназначены для сетевого провода. Токоведущий провод (**L**) подводится сверху к первой клемме (см. стрелку), а нулевой провод (**N**) - ко второй клемме. Если есть зеленый/желтый провод заземления, то подключите этот провод в предусмотренную для этого клемму.

■ Присоединение кабеля питания потребителя

Кабель питания потребителя (например, лампы) состоит также из 2-3 жил. Присоединение производится к зажимам **N** и **L'**. Токоведущий провод потребителя (черный, коричневый или серый кабель) присоедините к зажиму, обозначенному буквой **L'**. Нулевой провод (синий кабель) вместе с нулевым сетевым проводом присоедините к клемме, обозначенной буквой **N**. Возможно имеющийся зеленый/желтый провод заземления присоедините к нижней клемме.

Важно: Вследствие неправильного присоединения проводов в приборе или в распределительном ящике с предохранителями может произойти короткое замыкание. В таком случае рекомендуется еще раз проверить провода и заново подключить их. При необходимости к сетевому проводу может быть присоединен выключатель сетевого тока.

Примеры подключения

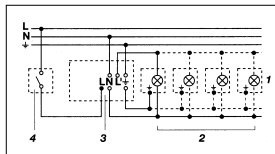

1. Светильник без нулевого провода

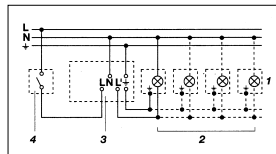

2. Светильник с имеющимся нулевым проводом

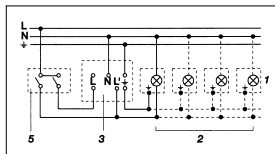

3. Подключение через переключатель на несколько направлений для ручного и автоматического режима

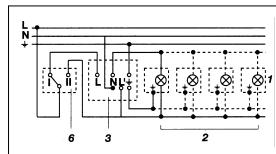

4. Подключение через переключатель включения и выключения лампы для режима постоянного освещения и автоматического режима
Положение I:
Автоматический режим
Положение II:
Ручной режим постоянного освещения

Внимание:

Не может производиться выключение светильника, можно лишь переключать с режима I в режим II.

- 1) Например, 1–4 лампы накаливания по 100 Вт
- 2) Потребитель, освещение макс. 1000 Вт (см. "Технические данные")
- 3) Соединительные зажимы IS 240 DUO
- 4) Выключатель внутри дома
- 5) Переключатель на несколько направлений внутри дома, ручной, автоматический режим
- 6) Переключатель включения и выключения лампы с нескольких мест внутри дома, автоматический режим, режим постоянного освещения

Эксплуатация

После выполнения работ по подключению и монтажу датчика движения на стене, систему можно запустить в эксплуатацию.

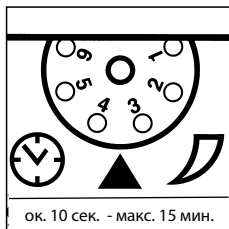

Продолжительность включения (регулировка времени)

(заводская установка: 10 сек.)

Время освещения может быть плавно установлено в диапазоне от прим. 10 сек. до макс. 15 мин.

Регулятор, установленный на (1) = минимальная продолжительность (10 сек.)

Регулятор, установленный на (6) = максимальная продолжительность (15 мин.)

При регулировке датчика движения для зоны обнаружения и при проведении эксплуатационного теста рекомендуется устанавливать наиболее короткое время.

Установка сумеречного порога

(заводская настройка: 2000 лк)

Порог срабатывания сенсора может быть установлен плавно в диапазоне 2–2000 лк.

Регулятор, установленный на (1) = режим дневного освещения прим. 2000 лк.

Регулятор, установленный на (6) = режим сумеречного освещения ок. 2 лк.

При установке датчика движения для зоны обнаружения и для проведения эксплуатационного теста при дневном свете регулятор рекомендуется поворачивать до упора влево.

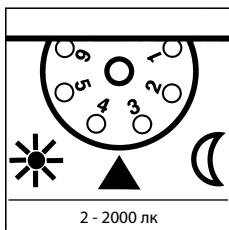

На приборе имеются две возможности включения после снятия декоративной бленды **2**.

Установка радиуса действия/регулировка

При установленной монтажной высоте 2 м максимальный радиус действия сенсора составляет 12 м. При необходимости можно произвести оптимальную установку радиуса действия.

Имеющиеся в комплекте полусферические заслонки 6 предназначены для ограничения зоны охвата или для уменьшения радиуса действия датчика движения. Путем поворота сенсорного корпуса **3** на $\pm 80^\circ$ с можно также производить точную настройку. Требуемая форма придается полусферическим заслонкам **6** благодаря горизонтальным и вертикальным перфорационным ли-

ниям, по которым можно отделить или отрезать ножницами лишние сегменты. После снятия декоративной бленды **2**, заслонки крепятся в верхней зоне сенсорной линзы. После этого снова устанавливается декоративная бленда **2**, которая фиксирует полусферические заслонки **6**. Таким образом можно исключить ненужное включение светильника, вызванное например, проезжающими машинами или проходящими пешеходами и целенаправленно контролировать участки, на которых включение освещения при движении необходимо.

Технические данные

Габаритные размеры

(В x Ш x Г): 90 x 60 x 100 мм

Мощность:

Нагрузка ламп накаливания/галогенных ламп	1000 Вт
Люминесцентные лампы ЭПП	1000 Вт
Люминесцентные лампы, некомпенсированные	500 ВА
Люминесцентные лампы, прод. компенсация	500 ВА
Люминесцентные лампы с параллельной компенсацией	500 ВА
Низковольтные галогенные лампы	1000 ВА
СИД < 2 Вт	16 Вт
2 Вт < СИД < 8 Вт	64 Вт
СИД > 8 Вт	64 Вт
Емкостная нагрузка	132 мкФ

Сетевое подключение: 230-240 В, 50 Гц

Угол обнаружения: 240° с углом раствора 180°

Диапазон перемещения

сенсора: точная регулировка $\pm 80^\circ$

Радиус действия: макс. 12 м (электронное управление)

Регулировка времени: 10 сек. – 15 мин.

Установка сумеречного

порога: 2 – 2000 лк

Вид защиты: IP 54

Неполадки при эксплуатации

Неполадка	Причина	Устранение
Нет напряжения	<ul style="list-style-type: none"> ■ Предохранитель неисправен, не включен ■ Короткое замыкание 	<ul style="list-style-type: none"> ■ Заменить предохранитель, включить сетевой выключатель, проверить провод индикаторного напряжения ■ Проверить соединения
Не включается	<ul style="list-style-type: none"> ■ При дневном режиме, установка сумеречного порога установлена в ночной режим ■ Лампа накаливания неисправна ■ Сетевой выключатель ВыКЛ. ■ Предохранитель неисправен ■ Неправильно установлена зона обнаружения 	<ul style="list-style-type: none"> ■ Установить заново ■ Заменить лампы накаливания ■ Включить ■ Заменить предохранитель, при необходимости, проверить соединение ■ Отрегулировать заново
Не выключается	<ul style="list-style-type: none"> ■ Имеется постоянное движение в зоне обнаружения ■ В зоне обнаружения находится включенный светильник, постоянно включается вновь в результате изменения температуры ■ Посредством переключателя на несколько направлений внутри дома установлен на режим постоянного освещения ■ WLAN-устройство размещено очень близко к сенсору 	<ul style="list-style-type: none"> ■ Проверить зону и, при необходимости, произвести новую регулировку или установку заслонок ■ Изменить зону обнаружения или положение заслонок ■ Установить переключатель на несколько направлений в автоматический режим включения ■ Увеличить расстояние между WLAN-устройством и сенсором

Неполадка	Причина	Устранение
Постоянно переключается ВКЛ/ВыКЛ	<ul style="list-style-type: none"> ■ В зоне обнаружения находится включенный светильник ■ В зоне обнаружения находятся животные 	<ul style="list-style-type: none"> ■ Изменить зону обнаружения или положение заслонок, увеличить расстояние до датчика ■ Изменить зону обнаружения или положение заслонок
Нежелательное включение	<ul style="list-style-type: none"> ■ В зоне обнаружения происходит постоянное движение деревьев и кустов ■ Включается в результате движения автомашин на дороге ■ Включается в результате неожиданного перепада температур при изменении погоды (ветер, дождь, снег) или потока воздуха из вентиляционной системы, открытых окон ■ WLAN-устройство размещено очень близко к сенсору 	<ul style="list-style-type: none"> ■ Изменить зону обнаружения или положение заслонок ■ Изменить зону обнаружения или положение заслонок ■ Изменить зону, место монтажа перенести на другое место ■ Увеличить расстояние между WLAN-устройством и сенсором

Эксплуатация/уход

Датчик движения предназначается для автоматического включения освещения и сигнализации. Изделие не предназначено для применения в качестве охранной сигнализации, т.к. не имеет требуемой гарантии исключения саботажа. Погодные условия могут влиять на работу датчика движения. При сильных порывах ветра, метели, дожде,

граде может произойти ошибочное включение, поскольку датчик движения не способен отличать резкое изменение температуры от источника тепла. Загрязнения на регистрирующей линзе 4 можно удалять влажным суфом (не используя моющие средства).

Утилизация

Электроприборы, комплектующие и упаковку следует направлять на экологичную вторичную переработку.



Не выбрасывать электроприборы в бытовые отходы!

Только для стран ЕС:

Согласно действующей Европейской директиве по отработанному электрическому и электронному оборудованию и ее реализации в национальных законодательствах отработанные электроприборы должны собираться отдельно и направляться на экологичную вторичную переработку.

Гарантийные обязательства

Данное изделие производства Steinel было с особым вниманием изготовлено и испытано на работоспособность и безопасность эксплуатации соответственно действующим инструкциям, а потом подвергнуто выборочному контролю качества. Фирма STEINEL гарантирует высокое качество и надежную работу изделия. Гарантийный срок эксплуатации составляет 36 месяцев со дня продажи изделия. Фирма обязуется устранить недостатки, которые возникли в результате недоброкачественности материала или вследствие дефектов конструкции. Дефекты устраняются путем ремонта изделия либо заменой неисправных деталей по усмотрению фирмы. Гарантия не распространяется на дефектные изнашивающиеся части, на повреждения и дефекты, возникшие в результате ненадлежащей эксплуатации и ухода, а также на повреждения, последовавшие в результате использования деталей других фирм. Фирма не несет ответственности за повреждения предметов третьих лиц, вызванных эксплуатацией изделия.

Гарантия предоставляется только в том случае, если изделие в собранном и упакованном виде с кратким описанием неисправности было отправлено вместе с приложенным кассовым чеком или квитанцией (с датой продажи и печатью торгового предприятия), по адресу сервисной мастерской.

Ремонтный сервис:

По истечении гарантийного срока или при наличии неполадок, исключающих гарантию, обратитесь в ближайшее сервисное предприятие, чтобы получить информацию о возможности ремонта.

3 ГОДА
ГАРАНТИЯ
ПРОИЗВОДИТЕЛЯ

BG - Инструкция за монтаж



Указания за безопасност

- Преди каквито и да е работи по сензора, прекъснете електрическото захранване!
- При монтаж електрическата система трябва да е без напрежение. Първо спрете електрическия ток, след което проверете системата с уред за проверка на напрежението.
- Монтажът на сензора изисква работа с електричество. Затова трябва да се извърши професионално, според съответните държавни предписания и изисквания (напр.: DE-VDE 0100, AT-ÖVE-EN 1, CH-SEV 1000).

Принцип на действие

Движението включва светлина, алармена система и много други. За вашия комфорт, за вашата сигурност.

Този инфрачервен датчик за движение се монтира бързо и веднага е готов за експлоатация, независимо дали ще го ползвате за входна врата, гараж, тераса или навес, стълбище, склад или килер.

IS 240 DUO е оборудван с два 120-градусови пироелектрични сензора, които засичат невидимата топлина, излъчвана от движещи се тела (хора, животни и т.н.). Така отчетеното топлинно излъчване се преобразува електронно, свързаният потребител (напр. лампа)

се включва. През препятствия, като например стени или прозорци, топлинното излъчване не се засича, съответно не следва включване. С помощта на двата пиросензора се постига ъгъл на обхват 240° и ъгъл на разтвор 180°.

Важно: Най-сигурното засичане получавате, когато монтирате или насочите уреда странично спрямо посоката на движение и нищо не пречи на видимостта на сензора (като напр. дървета, стени и т.н.).

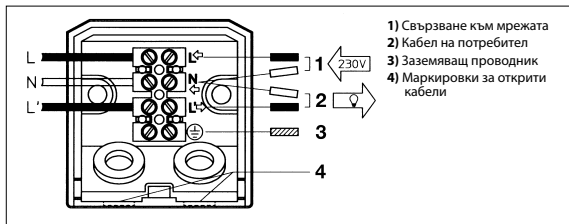

■ Монтаж на стена

Внимание: Монтажът означава свързване към електрическата мрежа. 230 V означава жизнена опасност! Първо спрете електрическия ток, след което проверете системата с уред за проверка на напрежението. Монтажът на сензора изисква работа с електричество: по тази причина той трябва да се извърши професионално, според VDE 0100. Моля да имате предвид, че сензорът трябва да бъде подсигурен с предпазител 10A. Мястото на монтаж трябва да бъде избрано на разстояние поне 50 см от други лампи, защото топлината им би могла да доведе до включване на системата. Височината на монтаж би трябвало да бъде около 2 м. Фиксиращият винт **1** се отварта с винтоверт по посока обратна на часовниковата стрелка, монтажната платка **2** се плъзга надолу и се издърпва. Вътрешното окабеляване към лустер клемата да не се освобождава, а цялата клема леко да се издърпа.

Приложените гумени уплътнения се поставят в монтажната платка. Монтажната платка се държи на стената, където се отбелязват отворите за пробиване, внимава се откъде минават кабелите в стената, дупките се пробиват; поставят се дюбели. За да се осъществи включване, мрежовото захранване трябва да се вкара с поне двуполусен кабел и да се изкара с втори кабел към потребителя. За целта двете гумени уплътнения могат да бъдат пробити с отвертка. За свързване с открити кабели, отдолу на монтажната платка са предвидени две маркировки. Те могат лесно да бъдат отчупени. Когато кабелите са прокарани, монтажната платка може да бъде фиксирана.

■ Свързване към мрежата

Кабелът съдържа 2 до 3 проводника.
L = фаза (обикновено черен, кафяв или сив)

N = нула (обикновено син)

PE = евентуален заземяващ проводник (зелен/жълт)

При съмнение, проводниците трябва да бъдат идентифицирани с уред за проверка на напрежението, след което отново да бъдат свързани, без напрежение. Лустер клемите са за мрежовото свързване. Токовият кабел (**L**) се поставя отгоре в първата клема (виж стрелката), а нулата (**N**) се поставя във втората. При наличие на заземяващ кабел (зелен/жълт), поставете го в предвидената за целта долна клема.

■ Свързване на кабела на потребителя

Кабелът към потребителя (напр. лампа) също съдържа 2 до 3 проводника. Свързването става на клемите **N** и **L**. Токовият кабел на потребителя (черен, кафяв или сив кабел) се поставя във входа на клемата, обозначен с **L**. Нулата (син кабел) се свързва към обозначената с **N** клема заедно с нулата към мрежата. Евентуалният заземителен кабел (зелен/жълт) се поставя в долната клема.

Важно: Размяна на проводниците води до късо съединение в уреда или таблото с предпазител. При такъв случай отделните проводници трябва още веднъж да бъдат идентифицирани, след което наново свързани. Към системата, разбира се, може да бъде добавен прекъсвач, за включване и изключване.

Примери за свързване

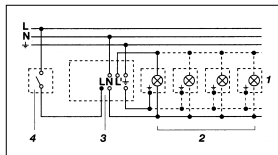

1. Лампа без нула

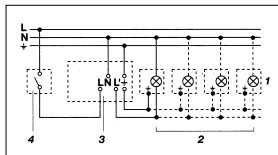

2. Лампа с нула

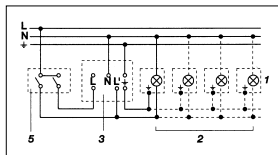

3. Свързване със сериен прекъсвач за ръчен и автоматичен режим

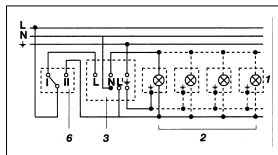

4. Свързване с девиаторен ключ за режим постоянна светлина и автоматичен режим

Позиция I:
автоматичен режим

Позиция II:
ръчен режим постоянна светлина

Внимание:

Не е възможно изключване на съоръжението, само избор между положение I и положение II.

- 1) напр. 1–4 x 100 W крушки
- 2) Потребител, осветление макс. 1000 W (виж технически данни)
- 3) Клеми на IS 240 DUO
- 4) Вътрешен прекъсвач
- 5) Вътрешен сериен прекъсвач, ръчен, автоматичен
- 6) Вътрешен девиаторен ключ, автоматичен, постоянна светлина

Функции

След като датчика за движение е свързан и фиксиран на стената, системата може да бъде включена.

След издърпване на кръглата бленда **2**, уредът открива две възможности за включване.



Настройка на времето за изключване
(Заводска настройка: 10 сек.)

Безопасно регулиране на времето от около 10 сек. – макс. 15 мин.

Регулатор на (1) = най-кратък интервал (10 сек.)

Регулатор на (6) = най-дълъг интервал (15 мин.)

При настройка на обхвата на датчика за движение и при функционален тест, се препоръчва да бъде избран най-краткия интервал.

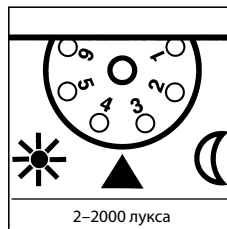

Настройка на светлочувствителността
(Заводска настройка: 2000 лукса)

Безопасно регулиране на прага на задействане на сензора между 2 – 2000 лукса.

Регулатор в позиция (1) = дневна светлина около 2000 лукса.

Регулатор в позиция (6) = слаба светлина около 2 лукса.

При настройка на обхвата на датчика за движение и при функционален тест на дневна светлина, регулаторът трябва да е вляво.

Настройка на обхвата

При монтаж на височина 2 м. максималният обхват на сензора е 12 м. Според нуждите, обхватът може да бъде регулиран оптимално. Приложените покриващи бленди 6 служат за закриване на желания брой сегменти от обектива, съответно дължината на обхвата да бъде скъсена. Посредством въртене на корпуса на сензора 5 с $\pm 80^\circ$ е възможна фина настройка. Покриващите бленди 5 могат да бъдат откъснати или отрязани с ножица по дължината на предварително отбелязаните хоризонтални и вертикални канали.

След отстраняване на кръглата бленда 2, покриващите бленди се закачат в горната част на сензорния обектив. Кръглата бленда 2 се поставя отново, за да фиксира останалите бленди 6. Така се премахват погрешни включвания например от автомобили, пешеходци и т.н. или целево се наблюдават източници на опасност.

Технически данни

Размери (В x Ш x Д):	90 x 60 x 100 mm
Мощност:	
Товар конвенционални/халогенни лампи	1000 W
Ел. баласт луминисцентни лампи	1000 W
Луминисцентни лампи, некомпенсирани	500 VA
Луминисцентни лампи, последов. компенсирани	500 VA
Луминисцентни лампи, парал. компенсирани	500 VA
Нисковолатови халогенни лампи	1000 VA
LED < 2 W	16 W
2 W < LED < 8 W	64 W
LED > 8 W	64 W
Капацитивен товар	132 μ F
Захранване:	230-240 V, 50 Hz
Ъгъл на обхват:	240° с 180° ъгъл на разтвор
Диапазон на движение на сензора:	фина настройка $\pm 80^\circ$
Обхват:	макс. 12 м (електр. стабилизирано)
Настройка на времето:	10 сек. – 15 мин.
Настройка на светлочувствителността:	2–2000 лукса
Вид защита:	IP 54

Проблеми при експлоатация

Проблем	Причина	Решение
Без напрежение	<ul style="list-style-type: none">■ Дефектен предпазител, не е включен■ Късо съединение	<ul style="list-style-type: none">■ Нов предпазител, да се включи, проводниците да се проверят с уред за напрежение■ Да се проверят връзките
не се включва	<ul style="list-style-type: none">■ При дневен режим, настройката на светлочувствителността е на нощен режим■ Осветителното тяло е дефектно■ Прекъсвачът е изключен■ Предпазител дефектен■ Обхватът не е настроен целево	<ul style="list-style-type: none">■ Настройката да се направи наново■ Осветителното тяло да се замени■ Прекъсвачът да се включи■ Нов предпазител, евентуално да се провери връзката■ Да се регулира отново
не се изключва	<ul style="list-style-type: none">■ Продължително движение в обхвата■ Включена лампа се намира в обхвата, температурната разлика я включва отново■ Заради вътрешния сериен прекъсвач постоянно включен■ WLAN-уредът е поставен твърде близо до сензора	<ul style="list-style-type: none">■ Да се провери обхвата и евентуално да се регулира отново, съответно да се покрие■ Обхватът да се промени съответно да се покрие■ Сериен прекъсвач на автомат■ Разстоянието между WLAN-уред и сензора да се увеличи
Постоянно се включва/изключва	<ul style="list-style-type: none">■ Включена лампа се намира в обхвата■ Животни се движат в обхвата	<ul style="list-style-type: none">■ Обхватът да се промени съответно да се покрие, разстоянието да се увеличи■ Обхватът да се промени съответно да се покрие

Проблем	Причина	Решение
Включва се произволно	<ul style="list-style-type: none"> ■ Вятър движи дървета и храсти в обхвата ■ Засичане на автомобили на пътя ■ Внезапна промяна в температурата заради променени климатични условия (вятър, дъжд, сняг) или течение от вентилатори, отворени прозорци ■ WLAN-уредът е поставен твърде близо до сензора 	<ul style="list-style-type: none"> ■ Обхватът да се промени съответно да се покрие ■ Обхватът да се промени съответно да се покрие ■ Обхватът да се промени, мястото на монтаж да се смени ■ Разстоянието между WLAN-уред и сензора да се увеличи

Експлоатация/поддръжка

Датчикът за движение е подходящ за включване на светлина и алармиране. За специални защитни алармени системи уредът не е подходящ, тъй като му липсва задължителната осигуровка срещу саботаж. Климатичните условия могат да влияят на функциите на датчика за движение, при урагани вет-

рове, сняг, дъжд, градушка, би могло да се стигне до нежелано включване, тъй като разликите в температурата не могат да бъдат отличени от източници на топлина. При замърсяване, обективът **■** може да бъде почистен с влажна кърпа (без почистващ препарат).

Отстраняване

Електроуреди, принадлежности и опаковки трябва да бъдат рециклирани, с цел опазване на околната среда.



Не изхвърляйте електроуреди с общите домашни отпадъци!

Само за страни от ЕС:

Според действащата Директива на ЕС за стари електронни и електроуреди и транспонирането ѝ в национално право, електроуреди, които повече не могат да бъдат употребявани, трябва да бъдат разделно събирани и рециклирани, с цел опазване на околната среда.

Гаранция от производителя

Този продукт на Steinel е произведен с най-голямо старание, проверен е за функционалност и безопасност, според действащите разпоредби, след което е подложен на качествен контрол, на принципа на случайния избор. STEINEL гарантира перфектна изработка и функции. Гаранцията е с продължителност 36 месеца и започва от деня на покупката. Ние отстраняваме дефекти, причинени от грешки в производството или качеството на материала, ремонтирайки или заменяйки дефектните части, по наш избор. Гаранцията не важи за щети по износващи се части, както и за щети и дефекти, получени в резултат на неправилна употреба или поддръжка или използване на чужди части. Последващи щети на чужди предмети са изключени от гаранцията.

Гаранцията е валидна само, ако неразглобеният уред бъде изпратен на съответния сервиз, добре опакован и придружен от кратко описание на дефекта, касова бележка или фактура (дата на покупка и печат на търговец).

Ремонтен сервиз:

След изтичане на гаранцията или при дефекти, непокрити от гаранцията, попитайте в най-близкия заводски сервиз за възможностите за ремонт.

3 ГОДИНИ
ГАРАНЦИЯ
ОТ ПРОИЗВОДИТЕЛ

CN - 安装说明



安全性提示

- 在运动检测器上进行任何工作前均须断开电源！
- 安装时必须确保连接的电线无电压。因此，首先切断电源，并使用试电笔检查是否存在电压。
- 安装运动检测器时涉及电源电压的相关工作。必须根据国家特定的安装规定和连接条件执行专业工作 (例如: DE-VDE 0100, AT-ÖVE-EN 1, CH-SEV 1000)。

原理

通过移动打开灯、警报和激活其他更多功能，确保您的舒适与安全。

无论是房屋大门、车库、阳台或车棚，抑或是楼梯间、储藏室或地下室，均可快速安装并使用该红外线运动检测器。

IS 240 DUO 配备了两个 120° Pyro (热释电) 感应器，可以检测到移动躯体 (人、动物等) 发出的不可见热辐射。检测到的热辐射会转化成电能，然后

将打开所连接的用电器 (如照明灯)。因障碍物 (例如墙或玻璃) 导致无法感应热辐射时，将无法打开感应灯。借助三个 Pyro (热释电) 感应器，采用 240° 的开口角度即可实现 180° 的感应角度。

重要：将设备沿走动方向一侧安装或对齐且无障碍物 (例如树木、墙等) 遮挡其视野时，移动感应效果最佳。

安装

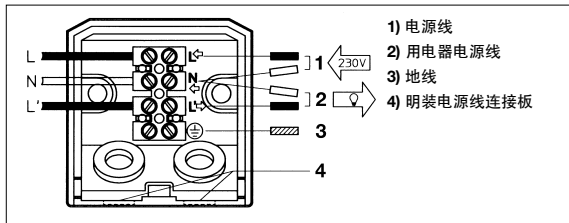

■ 墙壁固定

注意：安装即意味着电源连接。230 V 电压会导致生命危险！因此，首先切断电源，并使用试电笔检查是否存在电压。安装感应器时涉及电源电压的相关工作，因此您必须按照 VDE 0100 执行专业作业。请注意，运动检测器上须配有 10 A 的线路保护开关确保安全。安装位置应与灯具保持至少 50 cm 的距离，否则热辐射可能导致系统激活。安装高度约为 2 m。使用螺丝刀将固定螺栓 5 沿逆时针方向松开，将安装板 1 向下滑动并取下。不得松开灯架接线头的内部接线，可通过轻轻拉动取下整个接线头。将

随附的橡胶塞插入安装板内。将安装板固定在墙壁上，并标出钻孔；注意墙壁上的布线，钻孔，并置入销子。为了能够执行开关过程，至少必须使用双极电缆连接电源并使用另一根电缆连接用电器。因此，须用螺丝刀穿破两个橡胶塞。墙壁固定装置下方配有两个用于明装布线的连接板。该连接板可轻松折断。如果电缆已穿过，则拧紧安装板。

■ 连接电源线

电源线由 2 至 3 芯电缆组成。

L = 导电线 (通常为黑色、棕色或灰色)

N = 零线 (通常为蓝色)

PE = 可能的地线 (绿色/黄色)

不确定时, 必须使用试电笔鉴定电缆, 然后重新切断电源。灯架接头用于电源线。导电线 (**L**) 从上方接至第一个 (参见箭头) 端子, 零线 (**N**) 则接至第二个端子。如果存在绿色/黄色地线, 则将其夹紧在规定的下部端子上。

■ 连接用电器电源线

用电器电源线 (例如针对灯具) 同样由 2 到 3 芯电缆组成。在端子 **N** 和 **L'** 上进行连接。将用电器导电线 (黑色、棕色或灰色电缆) 安装到标有 **L'** 的端子上。零线 (蓝色电缆) 通过标有 **N** 的端子与电源线的零线连接。将可能存在的绿色/黄色地线安装到下部端子上。

重要: 混淆接头将导致设备内或者保险丝盒内发生短路。此种情况下须再次辨别每一根电缆并重新安装。在电源线上可以安装用于开关的电源开关。

连接示例

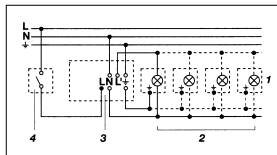

1. 灯, 无零线

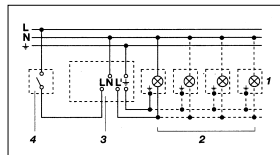

2. 灯, 有零线

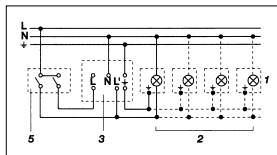

3. 通过用于手动和自动运行的串联开关连接

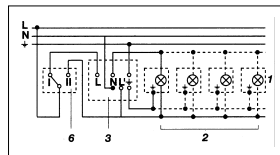

4. 通过用于长亮和自动运行的转换开关连接

位置 I: 自动运行

位置 II: 手动运行, 长亮模式

注意:

无法切断设备, 仅可在位置 I 和位置 II 之间选择。

1) 例如 1-4 个 100 W 白炽灯

2) 用电器, 最大照明 1000 W (参见技术参数)

3) IS 240 DUO 的连接端子

4) 屋内开关

5) 屋内串联开关, 手动, 自动

6) 屋内转换开关, 自动, 长亮

功能

运动检测器连接并用墙壁固定器固定后，即可打开设备。拨下设备上的环状隔板 2 后可使用两种打开方式。

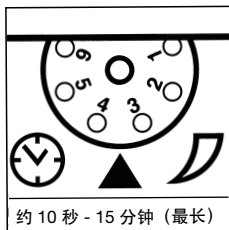

关闭延迟 (时间设置)

(出厂设置: 10 秒)

可无级设置约 10 秒至最长 15 分钟的亮灯时间

调节器设置至 (1) = 最短时间 (10 秒)

调节器设置至 (6) = 最长时间

(15 分钟)

针对感应范围和功能测试设置运动检测器时，建议设置最短时间。

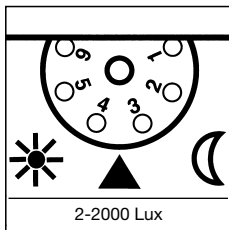

亮度设置 (出厂设置: 2000 Lux)

可无级设置 2 至 2000 Lux 的传感器响应阈值。

调节器设置至 (1) = 日间模式约 2000 Lux。

调节器设置至 (6) = 夜间模式约 2 Lux。

针对感应范围以及在日光下进行的功能测试设置运动检测器时，调节螺栓须沿逆时针方向转到底。

有效距离设置 / 调整

假设在 2 m 的安装高度下，感应器的最大有效距离为 12 m。此外，还可根据需要优化设置感应范围。附带的遮板 6 用于覆盖任意大小的镜头部分或者自定义缩短有效距离。通过旋转感应器外壳 3 ± 80°，还可进行精调。可沿预开槽分割线以垂直或水平方向切开 (或使用剪刀剪开) 遮板 6。

取下环状隔板 2 后，须将其挂在感应镜头的上方区域。之后重新插上环状隔板 2，从而锚固遮板 6。从而排除因汽车、行人等引起的错误打开，或者针对性地监控危险位置。

技术参数

尺寸 (高 x 宽 x 深): 90 x 60 x 100 mm

功率:	白炽灯/卤素灯负载	1000 W
	荧光灯镇流器	1000 W
	荧光灯未补偿	500 VA
	荧光灯已串联补偿	500 VA
	荧光灯并联补偿	500 VA
	低压卤素灯	1000 VA
	LED < 2 W	16 W
	2 W < LED < 8 W	64 W
	LED > 8 W	64 W
	电容负载	132 μF

电源连接: 230-240 V, 50 Hz

感应角度: 240° 使用 180° 开口角度

感应器转动范围: 精调 ± 80°

有效距离: 最大 12 m (电子稳定)

时间设置: 10 秒 - 15 分钟

亮度设置: 2-2000 Lux

保护形式: IP 54

运行故障

故障	原因	解决方法
无电压	<ul style="list-style-type: none">■ 保险丝损坏，未接通■ 短路	<ul style="list-style-type: none">■ 更换保险丝，打开电源开关，使用试电笔检查电线■ 检查接头
未打开	<ul style="list-style-type: none">■ 在日间模式下，亮度设置处于夜间模式■ 白炽灯损坏■ 电源开关关闭■ 保险丝损坏■ 感应范围未针对性设置	<ul style="list-style-type: none">■ 重新设置■ 更换白炽灯泡■ 打开■ 更换保险丝，必要时检查连接■ 重新调整
无法关闭	<ul style="list-style-type: none">■ 感应范围内出现持续移动■ 接通的灯位于感应范围内且因温度变化重新接通■ 因屋内串联开关处于连续使用模式■ 贴近传感器定位 WLAN 设备	<ul style="list-style-type: none">■ 检查范围，必要时重新调整或覆盖■ 改变或覆盖范围■ 串联开关改为自动模式■ 加大 WLAN 设备与传感器之间的距离
始终打开 / 关闭	<ul style="list-style-type: none">■ 接通的灯位于感应范围内■ 动物在感应范围内移动	<ul style="list-style-type: none">■ 调整范围或覆盖，增大距离■ 调整或覆盖范围

故障

故障	原因	解决方法
意外打开	<ul style="list-style-type: none">■ 风吹动感应范围内的树枝和灌木丛■ 感应到街道上的汽车■ 由于天气（风、雨、雪）原因或通风设备排出的废气、敞开的窗户引起温度突然发生变化■ 贴近传感器定位 WLAN 设备	<ul style="list-style-type: none">■ 调整或覆盖范围■ 调整或覆盖范围■ 改变范围，更改安装地点■ 加大 WLAN 设备与传感器之间的距离

运行 / 保养

运动检测器适用于打开灯和警报。突发性温度波动与热源，故强风暴、设备因不具备规定的相关防破坏安全性，故不得用于专用防盗警报装置。天气条件可能影响运动检测器的功能，因运动检测器无法分辨

突发性温度波动与热源，故强风暴、强降雪、强降雨以及冰雪天气可能导致错误打开。感应镜头  脏污时应使用润湿的抹布（未使用清洁剂）进行清洁。

废弃物处理

电子设备、附件和包装应根据环保要求寻求再次利用。



不得将电子设备投入生活垃圾！

仅针对欧盟国家：

根据适用的关于废旧电子设备和电子元件欧盟指令及其在国家法律中的实施规则，必须将无法再使用的电子设备断开、收集在一起并根据环保要求寻求再次利用。

制造商担保

该产品系施特朗精心研发制造，已根据有效规定通过了功能性及安全性审核，并进行了抽样检查。施特朗保证其产品性能和功能完好。质保期为36个月，自消费者购买日起计算。

材料或生产错误导致的产品缺陷由我方负责排除，质保服务（通过维修或是更换缺陷部件解决）将由我方决定。耗材损坏、未正确使用及保养造成的损失和损坏以及使用外购件未包含在质保范围内。此外，外购物品的间接损坏亦不属于质保范畴。

仅当将未拆卸的设备连同简要的故障说明、收款凭据或发票（购买日期和零售商盖章）包装好并寄至相关维修点时，才能享受质保。

维修服务：

质保期已经到期或缺陷不在质保范围内的产品，可向就近服务站咨询维修事宜。

3年
厂商质保