

BEDIENUNGSANLEITUNG DVD 9017

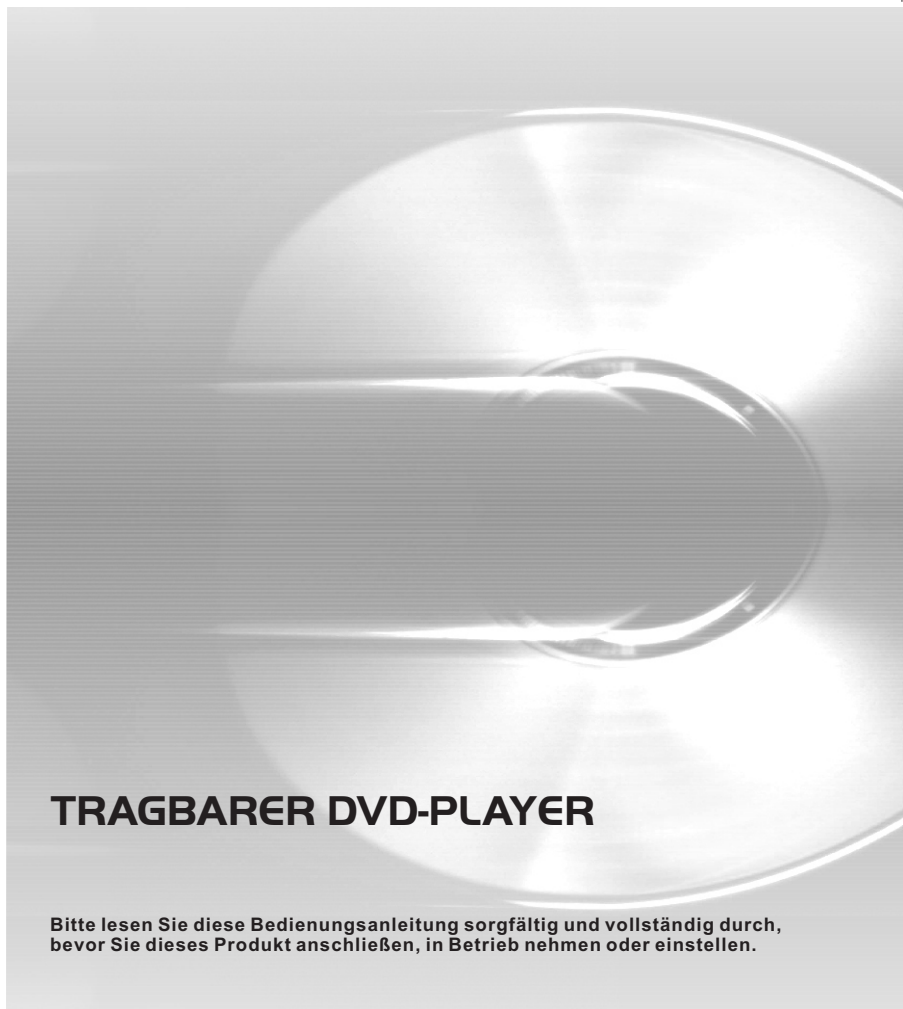

TRAGBARER DVD-PLAYER

Bitte lesen Sie diese Bedienungsanleitung sorgfältig und vollständig durch, bevor Sie dieses Produkt anschließen, in Betrieb nehmen oder einstellen.

Wichtige Sicherheitshinweise

Warnung: Um das Risiko eines Elektroschocks zu reduzieren, keine Abdeckungen entfernen. Im Geräteinneren befinden sich keine zu wartenden Teile. Wenden Sie sich stets an qualifiziertes Personal.

Warnung: Zur Vermeidung von Feuer und Stromschlag, Gerät weder Regen noch Feuchtigkeit aussetzen.

Das Gerät darf keinen Flüssigkeitstropfen oder -spritzern ausgesetzt werden. Auf dem Gerät dürfen keine mit Flüssigkeit gefüllten Objekte, wie z. B. Vasen, abgestellt werden.

Den Player nicht direktem Sonnenlicht oder Wärmequellen, wie Radiatoren oder Öfen aussetzen.

Decken Sie keine Belüftungsöffnungen ab. Schlitze und Öffnungen am Gerät dienen der Belüftung. Die Öffnungen dürfen niemals dadurch blockiert werden, dass der Player auf ein Kissen, Sofa oder eine ähnliche Oberfläche gestellt wird.

Stellen Sie den Player nicht auf einen instabilen Wagen, Ständer, Dreifuß, Gestell oder Tisch. Das Gerät kann herunterfallen und es kann zu Beschädigungen oder Verletzungen kommen.

Stellen Sie niemals schwere oder scharfe Gegenstände auf den LCD-Bildschirm oder auf das Gehäuse.

Verwenden Sie nur den mitgelieferten Netzadapter. Durch die Verwendung eines anderen Netzadapters werden alle Garantieansprüche null und nichtig.

Der Netzstecker des Adapters dient zur Unterbrechung der Stromversorgung und soll weiterhin betriebsbereit bleiben.

Ziehen Sie bei Nichtnutzung den Netzstecker.

Beachten Sie bei der Entsorgung der Batterie auf die Umweltaspekte.

VORSICHT: Ein falsch eingesetzte Batterie kann explodieren. Nur mit dem gleichen oder ähnlichen Batterietyp austauschen.

WARNUNG: Die Batterie (Batteriepack oder eingesetzte Batterien) dürfen nicht hohen Temperaturen ausgesetzt werden, wie Sonneneinstrahlung, Feuer usw.

WARNUNG: Eine zu hohe Lautstärke der Kopfhörer kann zu Hörverlust führen.

WARNUNG: Nur Befestigungs- und Zubehörteile verwenden, die vom Hersteller empfohlen werden. Der Player wird von einem Netzadapter mit Strom versorgt. Der Netzadapter dient zur Unterbrechung der Stromversorgung und soll weiterhin betriebsbereit bleiben.

Vorsicht: Eine falsch eingelegte Batterie kann explodieren. Nur mit dem gleichen oder ähnlichen Batterietyp (Lithium- Batterie) austauschen

Dieses Symbol auf dem Produkt weist darauf hin, dass dieses Gerät nicht zusammen mit dem Hausmüll entsorgt werden darf (Gültig in der EU). Zur Vermeidung möglicher Umwelt- oder Gesundheitsschäden durch unkontrollierte Abfallentsorgung muss dieses Gerät getrennt von anderen Abfällen entsorgt und gewissenhaft dem Recycling zugeführt werden, um die Materialien effektiv wiederverwerten zu können. Bringen Sie am Ende der Nutzungsdauer das Gerät zu einer zuständigen Sammelstelle oder wenden sich an den Händler, bei dem Sie es gekauft haben. Diese nehmen das Produkt zum umweltgerechten Recycling an.



Verwenden Sie nur Netzteile im Benutzer-Anleitung aufgelistet.



Um Gehörschäden vorzubeugen, nicht längere Zeit mit erhöhter Lautstärke hören. Die Bedienungsanleitung vollständig lesen. Stellen Sie sicher, dass eine geringe Lautstärke eingestellt ist oder das Gerät ausgeschaltet, wenn Sie es unbeaufsichtigt lassen.



Dieses Gerät ist ein Gerät der Klasse II oder doppelt isoliertes Elektrogerät. Es erfordert keine Sicherheitsverbindung zur elektrischen Erde.

Sicherheitshinweise

ACHTUNG

STROMSCHLÄGGEFAHR
NICHT ÖFFNEN

Warnung: Dieser digitale Videodisk-Player verwendet ein Lasersystem. Steuerungen oder Einstellungen anders als in dieser Bedienungsanleitung beschrieben können zur Freisetzung gefährlicher Strahlung führen.

Warnung: Um eine direkte Aussetzung des Laserstrahls zu vermeiden, öffnen Sie nicht das Gehäuse. Sichtbare Laserstrahlung, wenn das Gehäuse geöffnet ist.

Warnung: Niemals in den Laserstrahl blicken.

Vorsicht: Stellen Sie dieses Gerät nicht in einem geschlossenen Raum auf, wie z.B. auf einem Bücherregal oder einem ähnlichen Ort.

Warnung: Wenn das Gerät von einem Kind benutzt wird, müssen sich die Eltern vergewissern, dass das Kind die Bedienungsanleitung verstanden hat und wie mit der Batterie umgegangen wird, damit diese stets korrekt benutzt wird.

Warnung: Wenn sich die Batterie überhitzt, anschwillt oder es zu einer Geruchsfreisetzung kommt, verwenden Sie diese bitte nicht mehr und wenden Sie sich für einen Austausch an einen Kundendienst-Center.

Warnung: Laden Sie die Batterie nicht an Orten mit unzureichender Belüftung, wie: Matratzen, Sofa, Kissen, weichen Matten usw.

Warnung: Wir übernehmen keine Verantwortung für Schäden, die aus einer falschen Verwendung oder durch Nichtbeachten des Aufklebers mit Warnhinweisen auf dem Batteriegehäuse entstanden sind.

Warnung: Es darf kein USB-Verlängerungskabel mit einer Länge von mehr als 250 mm am USB-Port verwendet werden.

WARNUNG:

Nicht die mit der Fernbedienung gelieferte Batterie verschlucken. Es besteht Verätzungsgefahr.

Wenn die Knopfzelle verschluckt wird können schwere innere Verbrennungen in nur 2 Stunden entstehen die zum Tod führen können. Neue und gebrauchte Batterien von Kindern fernhalten. Falls das Batteriefach nicht mehr korrekt schließt, die Fernbedienung nicht mehr benutzen und von Kindern fernhalten.

Falls Sie vermuten dass Batterien verschluckt oder in eine Körperöffnung eingeführt wurden, sofort medizinische Hilfe suchen.

Anmerkungen zum Copyright

Es ist gesetzlich verboten, urheberrechtlich geschütztes Material ohne Erlaubnis zu kopieren, auszustrahlen, anzuzeigen, über Kabel zu senden, öffentlich wiederzugeben oder zu mieten. Dieses Produkt verwendet die von Macrovision entwickelte Kopierschutzfunktion. Auf einigen Disks wurden Kopierschutz-Signale aufgezeichnet.

Bei der Aufzeichnung und Wiedergabe dieser Disks treten Bildstörungen auf. Dieses Produkt verwendet eine Kopierschutztechnologie, die durch US-Patente und andere Rechte zum Schutz geistigen Eigentums geschützt ist. Patente und anderes geistiges Eigentum gehören der Macrovision Corporation und anderen Eigentümern. Die Verwendung dieser Schutzverfahren muss von Macrovision Corporation genehmigt werden und ist ausschließlich für den Heimeinsatz und andere beschränkte Nutzungsbereiche gedacht, falls nicht anders von Macrovision Corporation autorisiert. Reverse-Engineering und Auseinanderbauen ist nicht gestattet.

SERIENNUMMER:

Sie finden die Seriennummer auf der Rückseite des Geräts. Diese Nummer gilt ausschließlich für dieses Gerät und wird nicht für andere Geräte benutzt. Sie sollten hier die Daten notieren und diese Anleitung als einen Kaufbeleg aufbewahren.

Modell-Nr. _____
Serien-Nr. _____
Kaufdatum _____

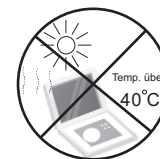
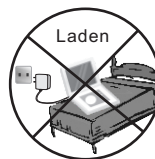

Beschreibung der Tasten

Main Unit

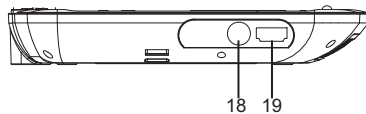
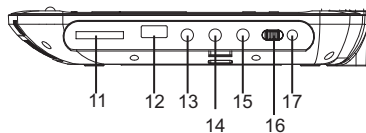
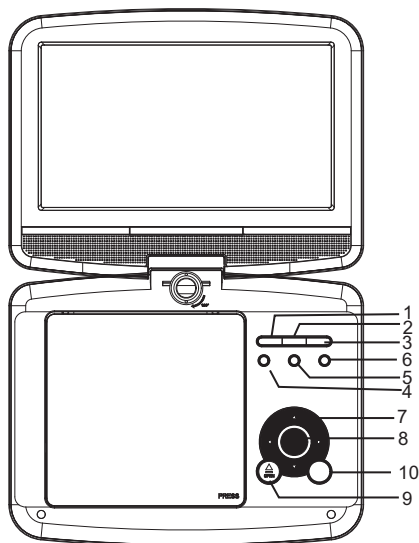

1. ▶|| PLAY/Pause
- 2.STOP
- 3.Quellenwahl
- 4.VOL-
- 5.VOL+
- 6.MENÜ
7. ▲/▼/◀/▶ (Hoch/Runter/Links/Rechts)
Wählen Sie einen Menüpunkt aus. Die OK- Taste bestätigt die Menüauswahl.
Beim Abspielen, VCD, DVD, falls vorhanden:
Rechts: schneller Vorlauf
Links: schnell rückwärts
Hoch: vorheriger Titel
Unten: Nächster Titel
- 8.ENTER/Bestätigen
- 9.OPEN/Öffnen
10. SETUP/Einstellungen
11. SD/MMC
12. USB
13. AV OUT / AV Ausgang
14. 📴 Kopfhörerbuchse
15. COAXIAL
16. ON/OFF / Ein/Aus
17. DC IN 9-12V/Eingang Gleichspannung 9-12V
18. Antenneneingang
19. HDMI Ausgang

Einsetzen der Batterien

1. Ziehen Sie den Batteriehalter heraus.

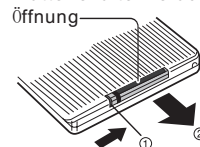

2. Setzen Sie die Batterien ein.

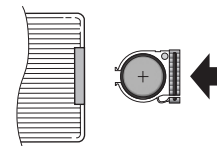

Hinweise:

Die Batteriewährend der Aufbewahrung oder längerer Nichtnutzung des DVD-Players entfernen.

Tasten auf der Fernbedienung

Fernbedienung

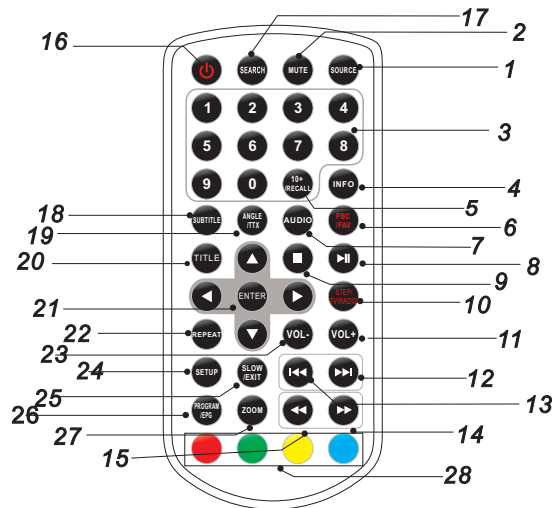

1. SOURCE (Quelle)

DVD/SD-Card/USB/DVB-T

2. MUTE

Ton stumm schalten.

3. 0-9 Nummer Tasten

Wählt nummerierte Punkte im Menü aus.

4. DISPLAY

Zeigt die Spielzeit und Statusinformationen an.

5. 10+ BUTTON

Zum Auswählen eines Titels der auf Platz 10 oder höher liegt, als Beispiel: Sie möchten Titel 12 auswählen, dann drücken Sie die 10+-Taste und dann die 2, so wählen Sie schnell Titel 12 aus.

6. PBC/FAV

PBC ON/OFF schalten (VCD) im DVD Modus.

Öffnen Sie die Liste der bevorzugten Programme im DVB-Modus.

7. AUDIO

DVD Drücken Sie die Audio-Taste um eine andere Sprache oder Tonspur auszuwählen, sofern vorhanden.

CD VCD Drücken Sie die Audio-Taste um verschiedene Kanäle zu hören. (Links, Rechts, Mix, Stereo)

8. PLAY/PAUSE

Drücken Sie die Play/Pause-Taste einmal um die Wiedergabe zu unterbrechen und ein zweites Mal um sie wieder zu starten.

9. STOP

Wenn Sie die Stop-Taste einmal drücken, wird die Wiedergabe unterbrochen. Sie können mit der Play ►| Taste die Wiedergabe an der Stelle fortführen. Sollten Sie zweimal hintereinander die Stop ►| Taste gedrückt haben, ist der Wiedergabepunkt gelöscht.

10. STEP/TV/RADIO

Schrittweise Wiedergabe im DVD-Modus.

Umschalten zwischen TV und Radioquelle im DVB-Modus.

11. VOL+

Stellt die Lautstärke ein (lauter).

12. Forward Skip

Wählt den nächsten Titel oder das nächste Kapitel aus.

13. Reverse Skip

Wählt den vorherigen Titel oder das vorherige Kapitel aus.

14. ►► Vorspultaste

Hiermit können Sie die Wiedergabe vor spulen. (2x -> 4x -> 8x

-> 16x -> 32x -> Play) Wenn Sie die Play ►►Taste drücken

wird die Wiedergabe mit normaler Geschwindigkeit wiedergeben.

Tasten auf der Fernbedienung

Fernbedienung

15. ⏮ Rückspultaste

Hiermit können Sie die Wiedergabe zurück spulen. (2x -> 4x -> 8x -> 16x -> 32x -> Play) Wenn Sie die Play ⏮ Taste drücken wird die Wiedergabe mit normaler Geschwindigkeit wiedergeben.

16. ⏻

Ein- / Auschalten des Gerätes.

17. SEARCH

Sucht einen Zeitpunkt, Titel oder Kapitel ihrer Wahl.

18. SUBTITLE

Wählen Sie durch mehrfaches drücken der SUBTITLE-Taste zwischen den verfügbaren Untertitelsprachen.

19. ANGLE

DVD : Ändern Sie mit ANGLE (Blickwinkel) den Blickwinkel bei DVDs, die diese Funktion unterstützen.

20. TITLE

Durch drücken der TITLE-Taste öffnen Sie wieder die Titellansicht im DVD Menü.

21. ENTER

Bestätigt die Eingabe.

22. REPEAT

Drücken Sie die REPEAT-Taste um die Art der Wiederholung auszuwählen.

DVD : Sie können zwischen den Wiederholungsmodi wählen: Kapitel, Titel oder aus.

VCD **CD** : Sie können zwischen den Wiederholungsmodi wählen: Single, alle oder aus.

MP3 : Sie können zwischen den Wiederholungsmodi wählen: Single, Ordner oder aus.

23. VOL-

die Lautstärke leiser ein.

24. SETUP

Öffnet oder schließt das Setupmenü (Einstellungsmenü).

25. SLOW

Drücken Sie die SLOW Taste wiederholt um die Wiedergabe in verschiedenen Geschwindigkeiten zu verlangsamen. Die Geschwindigkeiten sind 1 / 2, 1 / 4, 1 / 8, 1 / 16 und normal.

26. PROGRAM

DVD **VCD** : Hier können Sie ihrer Favoriten abspeichern. Drücken Sie die PROGRAM-Taste um das Favoritenmenü aufzurufen.

Nun können Sie mit den Zahlenfeldern direkt die Nummer ihres Favoriten und die Abspieloption speichern. Um wieder den normalen Abspielmodus zu wählen, drücken Sie bitte erneut die PROGRAM-Taste und wählen Sie löschen der Programme. Drücken Sie die PROGRAM-Taste erneut, um das Menü zu verlassen.

27. ZOOM

DVD **VCD** : ZOOM Mit jedem Drücken von ZOOM ändert sich die TV-Anzeige wie folgt: 2X Größe, 3X Größe, 4X Größe, 1/2 1/3 1/4.

JPEG : Drücken Sie ZOOM, dann die Vorspultaste um das Bild zu vergrößern oder die Zurückspultaste zum Verkleinern.

Mit den Tasten hoch, Runter, links, Rechts können Sie im Bild Navigieren.

28. ROT/GRÜN/GELB/BLAU:

Einige spezielle Funktionen im DVB- Modus.

Einstellung SETUP-Menü

Allgemeine Setup-Seite

Rufen Sie mit SETUP das Setupmenü auf. Wählen Sie mit den Richtungstasten  den gewünschten Menüpunkt. Drücken Sie nach Abschluss der Einstellungen SETUP, um wieder zur normalen Anzeige zurück zukehren.

Allgemeine Setup-Seite

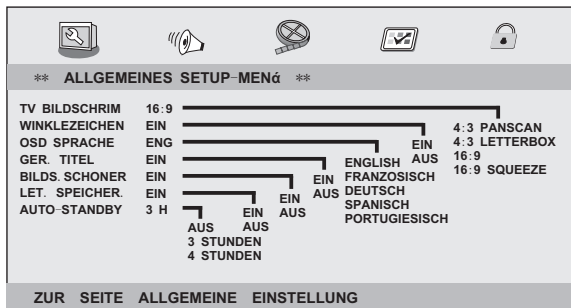

ANZEIGEFORMAT:

Wählt das Seitenverhältnis der Bildwiedergabe.

4:3 PANSKAN: Wenn Sie einen normalen Fernseher besitzen und möchten, dass beide Seiten des Bilds beschnitten oder formatiert werden, damit sie auf Ihren Bildschirm passen.

4:3 LETTERBOX: Bei einem normalen Fernseher wird ein breites Bild mit schwarzen Balken am oberen und unteren Rand des Bildschirms angezeigt.

16:9: Breitbild-Bildschirm

PILLOWBOX: Breitbild-Bildschirm für 4:3 Bild mit schwarzen Balken links und rechts.

WINKELMARKIERUNG: Zeigt den gegenwärtig eingestellten Blickwinkel an der rechten Ecke des Bildschirms an, falls auf der DVD verfügbar.

BILDSCHIRMSPRACHE: Stellt die Sprache der Menüs und Anzeigen auf dem Bildschirm ein.

UNTERTITEL FÜR SCHWERHÖRIGE: Falls auf der DVD vorhanden, stellt die Ausgabe von unsichtbar im Bild ausgegebenen Closed Caption Untertiteln ein. Ihr Fernseher benötigt einen Closed Caption Decoder. In der Regel nur auf US DVD vorhanden.

BILDSCHIRMSCHONER: Stellt den Bildschirmschoner EIN oder AUS.

Auto-Standby: Stellt die Zeit ein, nach der das Gerät automatisch in Standby geht.

AUS: Auto-Standby ist deaktiviert und das Gerät bleibt eingeschaltet. 3 Stunden / 4 Stunden: das Gerät schaltet sich nach 3 bzw. 4 Stunden in Standby, wenn innerhalb dieser Zeit das Gerät nicht bedient wurde.

Audio-Einstellungsseite

Audio-Einstellungsseite

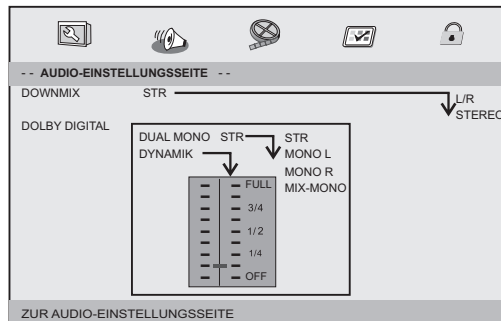

Einstellung SETUP-Menü

Audio-Einstellungsseite

DOWNMIX: Stellt den analogen Stereo-Ausgang Ihres DVD Players ein.

L/R: Wählen Sie diese Option wenn der DVD Player mit einem Dolby Pro-Logic Decoder verbunden ist.

STEREO: Wählen Sie diese Option wenn die Wiedergabe über zwei Frontlautsprecher erfolgt.

DOLBY DIGITAL: Die Optionen der DOLBY DIGITAL-EINSTELLUNG sind DUAL MONO und DYNAMIK.

DUAL MONO

STEREO: Der linke Mono-Ton wird auf dem linken und der rechte Mono-Ton wird auf dem rechten Lautsprecher bzw. Ausgang wiedergegeben.

MONO L: Der linke Mono-Ton wird auf dem linken und rechten Lautsprecher bzw. Ausgang wiedergegeben.

MONO R: Der rechte Mono-Ton wird auf dem linken und rechten Lautsprecher bzw. Ausgang wiedergegeben.

MIX-MONO: Der zusammengemischte linke und rechte Mono-Ton wird auf beiden Lautsprechern bzw. Ausgängen wiedergegeben.

DYNAMIK: Stellt die Dynamikkompression von voll (FULL) bis aus (OFF) ein.

Video-Einstellungsseite

Video-Einstellungsseite

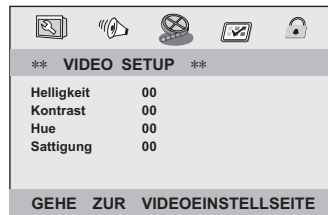

Sie können die Videoeinstellungen ändern: Helligkeit, Kontrast, Farbton, Farbintensität.

Bevorzugte Einstellungen

Bevorzugte Einstellungen

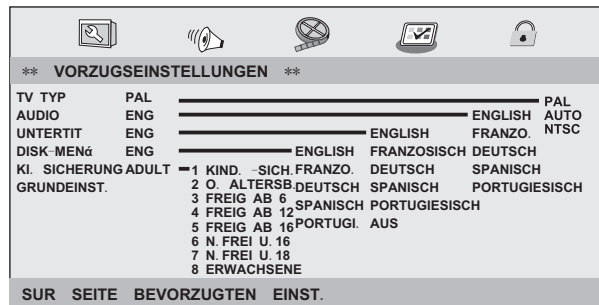

TV-SYSTEM

Auswahl des Farbsystems am AV-Ausgang das Ihrem Fernseher entspricht. Dieser DVD-Player ist mit PAL und NTSC kompatibel.

Einstellung SETUP-Menü

Bevorzugte Einstellungen

TV-SYSTEM

PAL: Wählen Sie diese Option, wenn der angeschlossene Fernseher das PAL-System verwendet. Es ändert das Videosignal einer NTSC-Disk und die Ausgabe erfolgt im PAL-Format.

NTSC: Wählen Sie diese Option, wenn der angeschlossene Fernseher das NTSC-System verwendet. Es ändert das Videosignal einer PAL-Disk und die Ausgabe erfolgt im NTSC-Format.

AUTO: Ändert das Ausgangs-Videosignal entsprechend der Disk.

AUDIO: Wählt die Audiosprache, falls auf der Disk vorhanden.

UNTERTITEL: Wählt die Sprache für Untertitel, falls auf der Disk vorhanden.

DISK-MENÜ: Wählt die Sprache der Menüs der Disk, falls auf der Disk vorhanden.

ELTERNKONTROLLE

Einige DVDs können ein Kontrollniveau für einige Szenen oder die ganze DVD haben. Diese Funktion lässt Sie das Wiedergabenniveau einstellen. Es gibt 8 Stufen und sie sind Länderabhängig. Dadurch können Sie die Wiedergabe von einigen Disk oder Szenen die nicht für Ihre Kinder geeignet sind sperren. Hinweis: meistens nicht auf europäischen Disks vorhanden. Stufenangaben für die USA.

STANDARDEINSTELLUNG: Wiederherstellen der Werkseinstellungen des Setupmenüs.

Passwort Einstellungsseite

Passwort Einstellungsseite

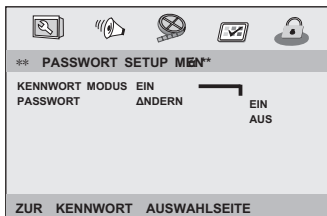

PASSWORTMODUS: Falls AUS gewählt ist, fragt die Elternkontrolle das Passwort nicht ab.

PASSWORT: wählt die Seite zum ändern des Passwortes an.

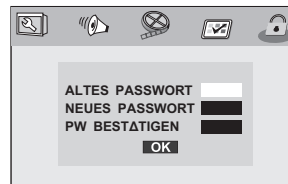

ALTES PASSWORT: Geben Sie das alte Passwort ein. Werkseinstellung ist 1369. Die Eingabe springt auf NEUES PASSWORT.

NEUES PASSWORT: Geben Sie Ihr neues 4 stelliges Passwort mit den Zifferntasten der Fernbedienung ein. Die Eingabe springt auf NEUES BESTÄTIGEN.

NEUES BESTÄTIGEN: Geben Sie Ihr neues Passwort erneut ein. Falls es mit der vorherigen Eingabe übereinstimmt, springt die Eingabe auf OK.

OK: Drücken Sie nun ENTER.

N Hinweis: Falls Sie das Passwort ändern, wird der Passwortmodus auch geändert. Das voreingestellte Passwort 1369 funktioniert immer, selbst wenn das Passwort geändert wurde.

Elektronische Parameter

Punkt		Standardanforderung
Spannungs Versorgung		: AC 100-240 V , 50/60 Hz
Leistungsaufnahme		: <10W
Luftfeuchtigkeit im Betrieb		: 5 % bis 90 %
Ausgangsspannung	VIDEO-AUSGANG	: 1 Vp-p (75Ω)
	AUDIO-AUSGANG	: 1.2 Vrms (1 KHz, 0 dB)

System

Laser	Halbleiterlaser, Wellenlänge 650 nm
Signalsystem	: NTSC / PAL
Frequenzbereich	: 20Hz bis 20 kHz(1dB)
Signal/Rauschabstand	Mehr als 80 dB (Nur ANALOGE AUSGANGS-Buchsen)
Dynamikbereich	: Mehr als 85 dB (DVD/CD)

Hinweis: Änderungen am Design und an den Spezifikationen ohne vorherige Ankündigung vorbehalten.

Akku-Parameter

Akku-Spezifikationen:

Ausgang: 7,4 V

Ladezeit / Entladezeit:

Ladezeit: 3 bis 4 Stunden

Lager- und Betriebsbedingungen:

1. Lagerung Temperatur Luftfeuchtigkeit

6 Monate -20 °C bis +45 °C 65 ± 20 %

1 Woche -20 °C bis +65 °C 65 ± 20 %

2. Betrieb Temperatur Luftfeuchtigkeit

Laden 0 °C bis +45 °C 65 ± 20 %

Entladen -20 °C bis +65 °C 65 ± 20 %

Erstinstallation DVB-T Menü

Nachdem alle Verbindungen richtig angeschlossen sind klappen Sie das Gerät auf und schalten das Gerät über die Power Taste an (achten Sie darauf das das Antennenkabel und das Netzteil in dem Gerät richtig eingesteckt sind). Wenn Sie das Gerät das erste mal benutzen oder das Gerät auf Werkseinstellungen zurückgesetzt haben erscheint folgende Einblendung auf dem Bildschirm.



- 1) Wählen Sie [OSD-Sprache] und drücken Sie die rechts / links – Taste, um eine Sprache auszuwählen.
- 2) Wählen Sie [LAND] und drücken Sie die Taste links / Rechts um eine einstellung auszuwählen.
- 3) Wählen Sie [Kanalsuche] und drücken Sie die Taste Rechts oder OK, um zu bestätigen.
- 4) Sobald die Kanalsuche abgeschlossen ist, können Sie jetzt fernsehen.

Grundlegende Bedienung Programm Einstellungen verwalten

Um das Menü aufzurufen, drücken Sie die SETUP- Taste und wählen Sie [Programm]. Das Menü bietet Optionen zum Anpassen der Programmverwaltungseinstellungen. Wählen Sie eine Option aus und drücken Sie die OK oder rechts- Taste um diese Einstellungen zu ändern. Drücken Sie die Taste EXIT, um das Menü zu verlassen.



Programme bearbeiten / verwalten

So bearbeiten Sie Ihre Programmeinstellungen (Sperren, Überspringen, Favoriten, Verschieben oder löschen). Öffnen Sie hierzu das Menü und gehen Sie auf Programmausgabe. Dieses Menü erfordert ein Passwort für den Zugriff. Das Standardkennwort „000000“.

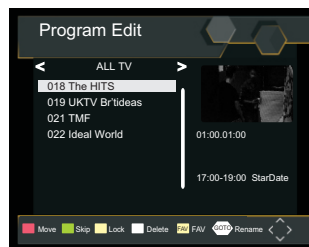

Erstinstallation DVB-T Menü

Liebblings-Programm einstellungen

Sie können eine kurze Liste von favorisierten Programmen erstellen, auf die Sie einfach zugreifen können. Gruppieren Sie favorisierte TV oder Radio Programme:

1. Wählen Sie das gewünschte Programm aus und drücken Sie die Taste FAVORITE.

Ein herzförmiges Symbol erscheint und das Programm ist favorisiert.

2. Wiederholen Sie den vorherigen Schritt, um mehr beliebte Programme auszuwählen.
3. Um das Menü zu bestätigen und zu verlassen, drücken Sie die Taste EXIT.

Liebblings- TV oder Radioprogramme zurücksetzen:

Drücken Sie die FAV- Taste auf der Fernbedienung mit dem herzförmigen Symbol.

Liebblings- Programme sehen:

1. Drücken Sie die FAV-Taste und das Favoriten-Menü erscheint.
2. Drücken Sie hoch / runter um Ihre bevorzugten Programme auszuwählen.
3. Drücken Sie OK, um Ihr Lieblingsprogramm auszuwählen.

Löschen von TV- und Radioprogrammen

1. Wählen Sie das Programm aus und drücken Sie dann die Blaue Taste. Eine Meldung erscheint. Drücken Sie die OK Taste um das Programm zu löschen.
2. Wiederholen Sie den vorherigen Schritt so oft wie nötig.

TV und Radioprogramme überspringen

1. Wählen Sie das Programm, das Sie überspringen möchten und drücken Sie die GRÜNE Taste. Ein Überspringsymbol wird angezeigt. Das Programm wird nun übersprungen.
2. Wiederholen Sie den vorherigen Schritt, um weitere Programme zu überspringen.
3. Zum Bestätigen und Verlassen des Menüs drücken Sie die EXIT-Taste. Zurücksetzen eines zum überspringen markierten TV und Radio Programms:

Drücken Sie die Grüne Taste auf einem mit dem Sprung Symbol markierten Programm.

TV oder Radioprogramme verschieben

1. Wählen Sie das gewünschte Programm und drücken Sie dann die ROTE Taste. Der Sender ist nun Markiert.
2. Drücken Sie hoch /runter, um das Programm zu verschieben.
3. Bestätigen Sie mit OK.
4. Wiederholen Sie die obigen Schritte, um weitere Kanäle zu verschieben.

Programme sperren

Sie können ausgewählte Programme für eine eingeschränkte Sicht sperren.

Sperren eines TV- oder Radioprogramms:

1. Wählen Sie das gewünschte Programm aus und drücken Sie dann die GELBE Taste. Ein Sperr Symbol wird angezeigt. Das Programm ist nun gesperrt.
2. Wiederholen Sie den vorherigen Schritt, um weitere Programme zu sperren.
3. Zum Bestätigen und Verlassen des Menüs drücken Sie die EXIT- Taste. 4. Drücken Sie die GELBE Taste auf einem gesperrten Programm erneut um das Programm zu entsperrern.
5. Um das gesperrte Programm anzuzeigen, werden Sie aufgefordert die eingabe zu bestätigen.

EPG (Elektronischer Programmführer)

Das EPG ist ein On-Screen-TV-Leitfaden, der die Programmübersicht der Programme bis zu Sieben Tage im voraus für jeden abgestimmten Kanal anzeigt. Drücken Sie ganz einfach die EPG Taste.

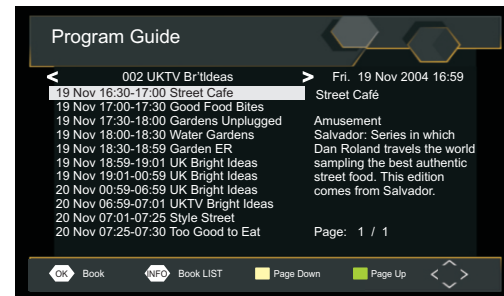

Mit der hoch / runter- Taste können Sie das gewünschte Programm auswählen. Gibt es mehr als eine Seite von Informationen, verwenden Sie die BLAUE Taste für Seite auf und die GELBE Taste für Seite nach unten.

Erstinstallation DVB-T Menü

Sortieren

Sortieren Sie Ihre Kanäle nach den folgenden Optionen:
[LCN] – Sortiert die Kanäle in aufsteigender Reihenfolge.
[Name] – Sortieren Sie die Kanäle in alphabetischer Reihenfolge.
[Service ID] – Sortieren Sie die Kanäle entsprechend dem Sender.

LCN (logische Kanalnummer)

Setze LCN auf an oder aus.

Videoeinstellungen

Um das Menü aufzurufen, drücken Sie die SETUP Taste und wählen dann [Bild]. Das Menü bietet Optionen zum anpassen der Videoeinstellungen. Drücken Sie die hoch / runter Taste um eine Einstellung anzuwählen und die links / rechts Taste um die Einstellung zu ändern. Drücken Sie die EXIT Taste, um das Menü zu verlassen.

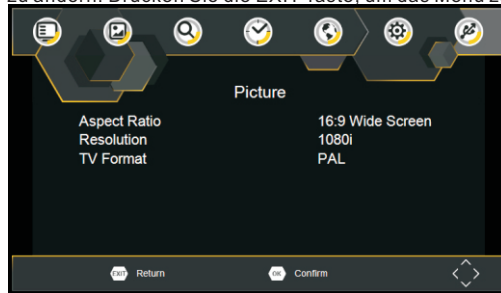

Seitenverhältnis

Sie müssen das Anzeigeformat auf 4:3 Pan Scan, 4:3 Letter Box, 4:3 Voll, 16.9 Breitbild, 16:9 PillarBox oder Auto stellen, um das Maximum zu erhalten wenn Sie fernsehen.

Bildauflösung

Wenn das Video nicht richtig angezeigt wird, ändern Sie Einstellung. Dies sind die Einstellung die am meisten verbreitet sind für HDMI.

[480i]: für NTSC system TV.
[480P]: für NTSC system TV.
[576i] für PAL system TV.
[576P]: für PAL system TV.
[720P]: für NTSC or PAL system TV.
[1080I]: für NTSC or PAL system TV.
[1080P]: für NTSC or PAL system TV.

TV Format

Wenn das Video nicht richtig angezeigt wird, müssen Sie die Einstellungen anpassen. Dies sind die häufigsten Einstellungen für Fernseher in deinem Land.

[NTSC]: für NTSC-System-TV.
[PAL]: für PAL-System-TV.

Kanalsuche

Um auf das Menü zuzugreifen, drücken Sie die SETUP Taste und wählen Sie [Kanalsuche]. Das Menü bietet Optionen zum Anpassen der Kanalsucheinstellungen. Wählen Sie eine Option und drücken Sie die rechts / links Taste, um die Einstellungen anzupassen. Drücken Sie EXIT, um das Menü zu verlassen.

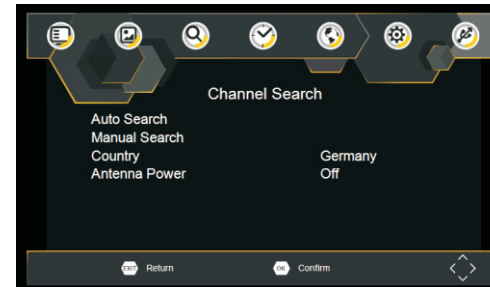

Erstinstallation DVB-T Menü

Automatische Suche

Suche und installieren Sie alle Kanäle automatisch. Diese Option überschreibt alle voreingestellten Kanäle.

1. Wählen Sie [Automatische Suche] und drücken Sie OK oder Taste rechts, um die Kanalsuche zu starten.
2. Um die Kanalsuche abzubrechen, drücken Sie EXIT.

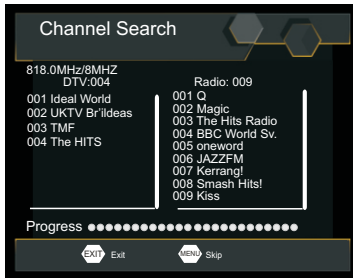

Manuelle Suche

Neue Kanäle manuell installieren. Mit dieser Option werden neue Kanäle hinzugefügt ohne die aktuelle Kanalliste zu ändern.

1. Wählen Sie [Manuelle Suche] und drücken Sie OK oder Taste rechts. Der Kanalsuchbildschirm wird nun angezeigt.

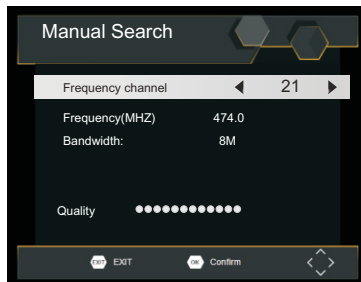

2. Drücken Sie die rechts / links Taste, um die Kanalfrequenz auszuwählen.
3. Drücken Sie OK, um die Suche nach Kanälen zu starten. Wenn ein Kanal gefunden wird, wird er gespeichert und der Kanalliste hinzugefügt. Wenn keine Kanäle gefunden werden können beenden Sie das Menü.

Land

Wählen Sie Ihr Land aus.

Zeiteinstellungen

Um auf das Menü zuzugreifen, drücken Sie SETUP und wählen dann [ZEIT]. Das Menü bietet Optionen zur Anpassung der Zeiteinstellungen. Drücken Sie die hoch / runter Taste, um eine Option auszuwählen und drücken Sie rechts / links um die Einstellung zu ändern. Drücken Sie EXIT, um das Menü zu verlassen.

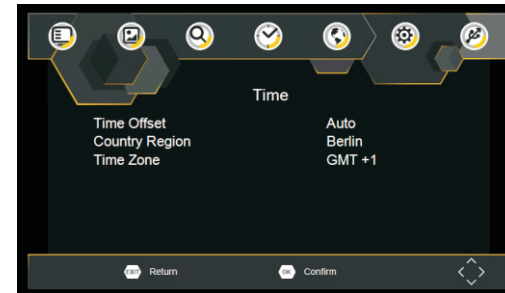

Zeitausgleich

Wählen Sie Auto oder manuell für GMT- Offset-Einstellungen.

Land Region

Wählen Sie den Länderbereich aus, wenn [Zeitausgleich] auf Auto eingestellt ist.

Zeitzone

Wählen Sie den Zeitonenunterschied, wenn [Zeitausgleich] auf Manuell eingestellt ist.

Erstinstallation DVB-T Menü

Option

Um auf das Menü zuzugreifen, drücken Sie SETUP und wählen [Option]. Das Menü bietet Optionen zur Anpassung der OSD-Sprache, Untertitelsprache und Audiosprache. Wählen Sie eine Option aus und drücken Sie die rechts / links Taste um die einstellung zu ändern. Drücken Sie EXIT, um das Menü zu verlassen.

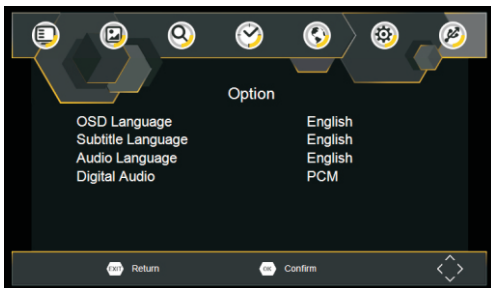

OSD Sprache

Wählen Sie eine OSD Sprache aus.

Audio Sprache

Wählen Sie die bevorzugte Sprache für die Wiedergabe von Fernsehsendern. Wenn die gewünschte Sprache nicht verfügbar ist, wird die standard Programm Sprache verwendet.

Untertitelsprache

Wählen Sie die gewünschte Untertitelsprache aus.

Systemeinstellung

Um das Menü aufzurufen, drücken Sie SETUP und wählen [System]. Das Menü bietet Optionen zur Anpassung der Systemeinstellungen. Drücken Sie die Taste hoch / runter, um eine Option auszuwählen und drücken Sie rechts um eine Einstellung zu bestätigen. Drücken Sie EXIT, um das Menü zu verlassen.

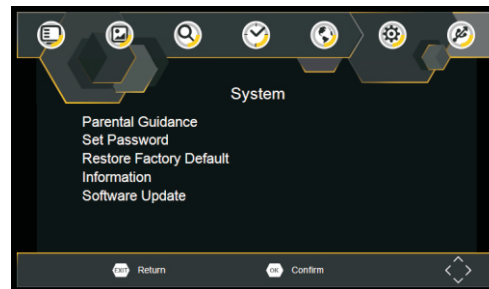

Kindersicherung

Sie können den Zugriff auf Kanäle, die nicht geeignet sind, einschränken. Um einen Kanal zu sperren bestätigen Sie die Eingabe. Das Standard- Passwort lautet „00000“.

Passwort festlegen

Kennwort für gesperrte Programme festlegen oder ändern. Geben Sie Ihr altes Kennwort oder das Standardkennwort „000000“ ein. Sie werden nun aufgefordert das neue Passwort einzugeben. Bestätigen Sie die Eingabe. Drücken Sie nach dem Bestätigen EXIT, um das Menü zu verlassen. Das Passwort wurde erfolgreich angepasst.

Werkseinstellungen wiederherstellen

Setzen Sie Ihr Gerät auf die Werkseinstellungen zurück. Wählen Sie im Hauptmenü die Option [Werkseinstellungen wiederherstellen] und drücken Sie OK oder Taste rechts zur Auswahl. Geben Sie Ihr Passwort oder das Standardpasswort „000000“ ein und bestätigen Sie mit OK. Diese Option löscht alle voreingestellten Kanäle und Einstellungen

Information

Sehen Sie Modell-, Hardware- und Softwareinformationen an.

Software update

Wird der Menüpunkt betätigt wird nach neuer Software gesucht und anschließend das Gerät aktualisiert.

Erstinstallation DVB-T Menü

USB

Um auf das Menü zuzugreifen, drücken Sie die SETUP-Taste und wählen USB.



Multimedia

Wechseln Sie zum USB-Modus und schließen Sie ein USB Gerät an um auf die Daten zuzugreifen.

Technische Spezifikationen

Item	Sub Item	Parameter
Tuner	Input Frequency	170~230MHz 470~860MHz
	RF Input level	-79dBm(T),-75dBm(T2)
	IF Bandwidth	7MHz and 8MHz
	Modulation	QPSK,16QAM,64QAM,128QAM(T2),256QAM(T2)
Video	Decoder Format	MPEG4 AVC/H.264 HP@L4 HEVC/H.265 HT@L4 MPEG2 MP@ML.HL
	Output Format	480i, 480p,576i, 576P, 720P, 1080i, 1080P,4:3 and 16:9
	Output Port	HDMI

Fehlerlösung

Problem	Mögliche Gründe	Was ist zu tun
Kein Bild	Strom ist nicht angeschlossen	Mit dem Netzteil verbinden
	Der Netzschalter ist aus.	Betätigen Sie den Netzschalter
Bildschirm zeigt Kein Signal	DVB-T Kabel ist nicht angeschlossen / Falsche einstellung	Verbinden Sie das DVB-T Kabel Einstellungen zurück setzen
Kein Ton aus dem Lautsprecher	Sound ist gemutet Falsches Audioformat	Deaktivieren Sie die Mute Funktion / Wählen Sie ein anderes Soundformat aus
Nur Ton, kein Bild	Keine oder falsche Verbindung mit dem AV Kabel / Radio Programm angewählt	Vergewissern Sie sich das die Kabel richtig angeschlossen sind / Drücken Sie die TV, Radio Taste
Fernbedienung reagiert nicht	Die Batterien sind leer Fernbedienung zeigt nicht zu dem Gerät oder ist zu weit entfernt	Batterien erneuern Zeigen Sie mit der Fernbedienung zu dem Gerät und gehen Sie näher an das Gerät
Plötzlich kein Bild mehr (Mosaik Bildung)	Das Empfangssignal ist zu schwach	Verstärken Sie das Signal



www.ultramedia.de



Environment protection

Instructions on environment



Electric and electronic equipment and included batteries contains materials, components and substances that can be hazardous to your health and the environment, if the waste material (discarded electric and electronic equipment and batteries) is not handled correctly.

Electric and electronic equipment and batteries is marked with the crossed out trash can symbol, seen below. This symbol signifies that electric and electronic equipment and batteries should not be disposed of with other household waste, but should be disposed of separately.

As the end user it is important that you submit your used batteries to the appropriate and designated facility. In this manner you make sure that the batteries are recycled in accordance with legislature and will not harm the environment.

All cities have established collection points, where electric and electronic equipment and batteries can either be submitted free of charge at recycling stations and other collection sites, or be collected from the households. Additional information is available at the technical department of your city.

Please fill the blank with the model number of this player for future reference



GARANTIEBEDINGUNGEN

Die Firma UltraMedia GmbH & Co.
 Handels KG
 Friedrich-Penseler-Str. 28
 D-21337 Lüneburg
 Tel.: +49/ (0) 4131/9239-20, Fax:+49/ (0) 4131/9239-55
 (Mo.-Do.: 08:00-17:00, Fr.: 08:00-14:00)
 www.ultramedia.de
 service@ultramedia.de

übernimmt für dieses Produkt eine Gewährleistung von
24 Monaten.

Ausgeschlossen von der Gewährleistung sind Verschleißteile, ästhetische Teile, Produkte mit beschädigtem Gewährleistungssiegel oder nicht lesbarer/vorhandener Seriennummer, sowie Schäden, die durch unsachgemäße Bedienung und/oder unsachgemäßem Gebrauch, durch den Gebrauch von nicht originalen Ersatzteilen, ungeeigneter Verpackung oder aus irgendeinem weiteren Grund verursacht werden, die den "Reflexion" Produkten nicht zuzuschreiben sind.

Auf Zubehörteile, wie z.B. die Fernbedienung, das Netzteil, etc. gewähren wir eine Gewährleistung von 6 Monaten ab Kaufdatum.

Beachten Sie unbedingt die Warnhinweise in der Bedienungsanleitung.

Im Gewährleistungsfall senden Sie das Gerät, falls möglich, in der Originalverpackung mit komplettem Zubehör, einem Anschreiben von Ihnen mit Adresse und Telefon-/Faxnummer und/oder Email-Adresse und einer Kopie Ihres Kaufbeleges frei Haus (Absender übernimmt den Transport) an oben angegebene Adresse ein. Unfreie Pakete können nicht angenommen werden. Für Transportschäden von Geräten, die nicht in der Originalverpackung verschickt werden, übernimmt UltraMedia keine Haftung! Vor einem eventuellen Versand des Gerätes setzen Sie sich bitte, sollten noch Fragen bestehen, mit uns in Verbindung. Einige Probleme können auch durch den Servicesupport telefonisch oder per Email geklärt werden.

Nach erfolgter Reparatur senden wir Ihnen das Gerät frei Haus (UltraMedia zahlt den Transport) zurück.

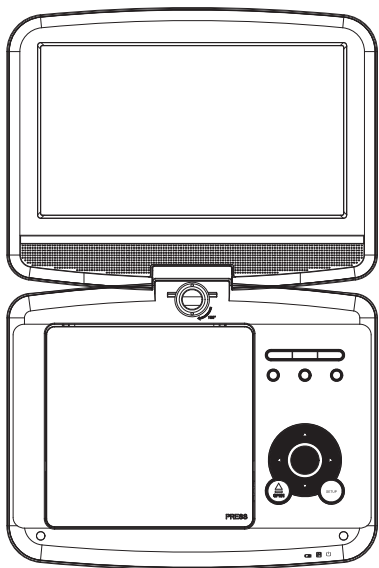

**USER'S MANUAL
DVD9017**

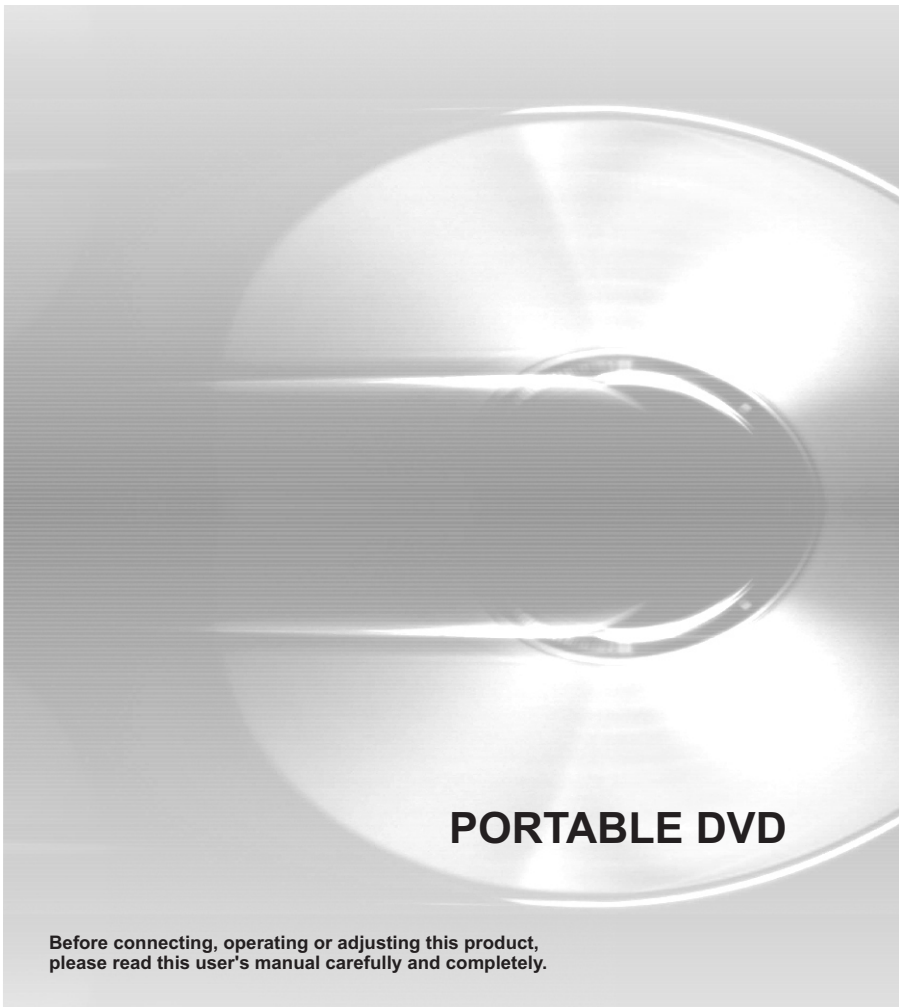

PORTABLE DVD

Before connecting, operating or adjusting this product,
please read this user's manual carefully and completely.

Important Safety Instructions

 Warning: To reduce the risk of electric shock, do not remove the cover or back. There are no user-serviceable parts inside. Refer servicing to qualified personnel.

 Warning: To prevent fire or electric shock hazard, do not expose the unit to rain or moisture.

Do not expose the Adaptor and portable DVD to water (dripping or splashing) and no objects filled with liquids, such as vases, should be placed on the unit.

Keep the portable DVD away from direct sunlight and heat source such as radiators or stoves.

Do not block the ventilation openings. Slots and openings on the unit are provided for ventilation. The openings should never be blocked by placing your portable DVD on a cushion, sofa or other similar surface.

Do not place the portable DVD on unstable cart, stand, tripod, bracket or table. The unit may fall, resulting in possible damage or injury.

Never place heavy or sharp objects on the LCD panel or frame.

Only use the AC adapter included with portable DVD. Using any other adapter will void your warranty.

The plug of AC adaptor is used as the disconnect device, the disconnect device shall remain readily operable.

Unplug the power from the outlet when the unit is not in use.

Attention should be drawn to the environmental aspects of battery disposal.

 CAUTION: Danger of explosion if battery is incorrectly replaced. Replace only with the same or equivalent type.

 WARNING: The battery (battery or batteries or battery pack) shall not be exposed to excessive heat such as sunshine, fire or the like.

 WARNING: Excessive sound pressure from earphones or headphones can cause hearing loss.

 WARNING: Only use attachments/accessories specified provided by the manufacturer, the portable DVD is supplied by AC adapter, the AC adapter is used as disconnect device, the disconnect device shall remain readily operable.

 Caution: Danger of explosion if battery is incorrectly replaced, replaced only with the same or equivalent type (Lithium battery)

This marking indicates that this product should not be disposed with other household wastes throughout the EU. To prevent possible harm to the environment or human health from uncontrolled waste disposal, recycle it responsibly to promote the sustainable reuse of material resources. To return your used device, please use the return and collection systems or contact the retailer where the product was purchased. They can take this product for environmental safe recycling.



Use only power supplies listed in the user instructions.
Adapter Model(s): EFF0900150E1BA
Made By: Shenzhen Mass Power Electronic Limited



This equipment is a Class II or double insulated electrical appliance. It has been designed in such a way that it does not require a safety connection to electrical earth.



To prevent possible hearing damage, do not listen at high volume levels for long periods.
Fully understand user manual before use.
Ensure your player at low volume levels or power off before you leaving.

Safety Precautions

WARNING
RISK OF ELECTRIC SHOCK
DO NOT OPEN



Warning: This digital video disc player employs a laser system. Use of controls, adjustments, or the performance of procedures other than those specified herein may result in hazardous radiation Exposure.



Warning: To prevent direct exposure to laser beam, do not open the enclosure. Visible laser radiation when open.



Warning: Never stare directly into the laser beam.



Caution: Do not install this product in a confined space such as a book case or similar unit.



Warning: when the unit using by child, parents must make sure to let the child understand all contents in Instruction book how battery using to guarantee using battery correctly all the time.



Warning: when find battery overheat, swell or dour, please stop using battery and contact service centre for getting replacement.



Warning: do not charging battery on the place of insufficient ventilation such as: mattress, sofa, cushion , soft mat.....



Warning: we will not take any responsibility if user incorrectly use battery, not following our warning instruction label on the battery case.



Warning: more than 250mm USB extension cord is prohibited to use for USB port



WARNING:
Do not ingest the battery, Chemical Burn Hazard (The remote control supplied with) This product contains a coin/button cell battery. If the coin/button cell battery is swallowed, it can cause severe internal burns in just 2 hours and can lead to death. Keep new and used batteries away from children. If the battery compartment does not close securely, stop using the product and keep it away from children. If you think batteries might have been swallowed or placed inside any part of the body, seek immediate medical attention.

Notes on Copyrights:

It is forbidden by law to copy, broadcast, show, broadcast via cable, play in public, or rent copyrighted material without permission.

This product features the copy protection function developed by Macrovision. Copy protection signals are recorded on some discs. When recording and playing the pictures of these discs picture noise will appear. This product incorporates copyright protection technology that is protected by method claims of certain U.S. Patents and other intellectual property rights owned by Macrovision Corporation and other rights owners. Use of this copyright protection technology must be authorized by Macrovision Corporation, and is intended for home and other limited viewing uses only unless otherwise authorized by Macrovision Corporation. Reverse engineering or disassembly is prohibited.

SERIAL NUMBER:

You can find the serial number on the back of the unit. This number is unique to this unit and not available to others. You should record requested information here and retain this guide as a permanent record of your purchase.

Model No. _____

Serial No. _____

Date of Purchase _____

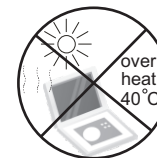
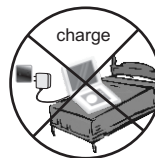

Identification of Controls

Main Unit

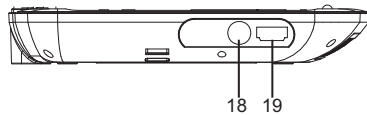
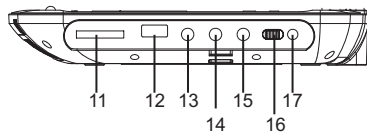
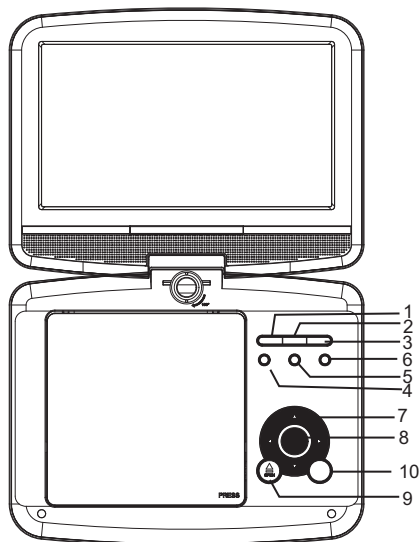

1. ►|| PLAY/PAUSE
2. STOP
3. SOURCE
4. VOL-
5. VOL+
6. MENU
7. ▲/▼/◀/▶ (up/down/right/left)

Select an item in the menu. OK key confirms menu selection.
when playing, VCD, DVD, if available:

- right: fast forward
- left: fast reverse
- up: previous track
- down: next track

8. ENTER
9. OPEN
10. SETUP
11. SD/MMC
12. USB
13. AV OUT
14. 📞 Earphone Socket
15. COAXIAL
16. ON/OFF
17. DC IN 9-12V
18. ANT
19. HDMI

Identification of Controls

Remote control unit

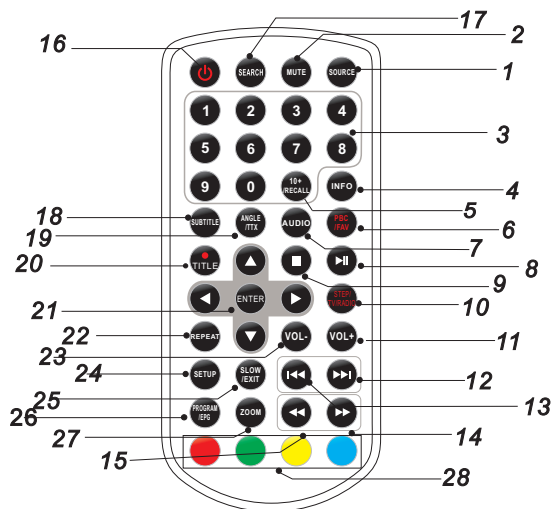

1. SOURCE

DVD/CARD/USB/DVB-T.

2. MUTE

Disable Audio output.

3.0-9 NUMBER BUTTON

Selects numbered items in a menu.

4.DISPLAY

To display the playtime and status information.

5.10+ BUTTON

In order to select a track 10 or greater, first press 10+, For example; select track 12, first press 10+, and then press number 2 button.

6. PBC/FAV

PBC on/off switch(VCD) in DVD mode.

Open Favorite Programs List Menu in DVB mode.

7.AUDIO

DVD Press AUDIO repeatedly during playback to hear a different audio language or audio track, if available.

CD VCD Press AUDIO repeatedly during playback to hear a different audio channel (Left,Right,Mix,Stereo).

8.PLAY/PAUSE

Press PLAY/PAUSE once to pause playback, pressing PLAY/ PAUSE second time will resume the playback.

9.STOP

When this button is pressed once, the unit records the stopped point, from where playback will resume if PLAY(▶▶) is pressed afterwards. But if STOP button is pressed again instead of PLAY(▶▶) button, there will be no resume function.

10.STEP/TV/RADIO

Step the motion in DVD mode.

Switch between TV and Radio source in DVB mode.

11.VOL+

Adjust volume

12.Forward Skip

Go to next chapter/ track.

13.Reverse Skip

Go to previous chapter/ track to the beginning.

14. ▶▶ BUTTON

Press ▶▶ BUTTON allow skipping ahead at 5-level speed(X2->X4-> X8->X16->X32->PLAY), press PLAY button return to normal playback.

Identification of Controls

Remote control unit

15. ⏮ BUTTON

Press ⏮ BUTTON allow skipping back at 5-level speed(X2->X4->X8->X16->X32->PLAY), press PLAY button return to normal playback.

16. ⏻

Turn on/off the power.

17. SEARCH

Goto time point , title or chapter you want in DVD Mode.

18. SUBTITLE

Press SUBTITLE repeatedly during playback to hear a different subtitle languages.

19. ANGLE

DVD :Press ANGLE will change the view angle, on DVDs that support this feature.

20. ● / TITLE

DVB Enter Record
Return to DVD title menu

21. ENTER

Confirms menu selection..

22. REPEAT

Press REPEAT during playback to select a desired repeat mode.

DVD : you can play select repeat chapter/title/off.

VCD **CD** : you can select repeat single/all/off.

MP3 : you can select repeat single/folder/off.

23. VOL-

Adjust volume

24. SETUP

Accesses or removes setup menu.

25. SLOW

Press Slow button repeatedly to enter slow playback, and cycle between different speeds. The speeds are 1/2, 1/4, 1/8, 1/16, and normal.

26. PROGRAM

DVD **VCD** :The program function enables you to store your favourite tracks from the disc. Press PROGRAM button ,then PROGRAM MENU will appear on screen, now you can use the number key to direct input the titles, chapters or tracks number and select PLAY option. TO resume normal playback, press PROGRAM and select clear program option on the program menu,press PROGRAM again to exit program menu.
Open EPG in DVB mode.

27. ZOOM

DVD **VCD** : Use ZOOM to enlarge or shrink the video image.
1. Press ZOOM during playback or still playback to activate the Zoom function. The square frame appears briefly in the right bottom of the picture.
2. Each press of the ZOOM button changes the TV screen in the following sequence:

2X size → 3X size → 4X size → 1/2 size → 1/3 size → 1/4size→normal size

JPEG : Use ZOOM to enlarge or shrink the picture.

1. Press 'ZOOM' .

2. Used "▶▶" to enlarge, or "◀◀" to shorten the picture.

Use the ▲▼◀▶ button to move through the zoomed picture.

28. RED/GREEN/YELLOW/BLUE KEY

Some specific function in DVB mode.

SETUP Menu Setting

General Setup Page

Press SETUP button to get the setup menu. Use direction buttons ▲▼▶◀ to select the preferred item. After finishing settings, press SETUP again to normal display.

The following menu items can be changed:

GENERAL: selects the GENERAL PAGE menu.

AUDIO: selects the AUDIO PAGE menu.

VIDEO: selects the VIDEO PAGE menu.

PREFERENCE : selects the PREFERENCE PAGE menu.

PASSWORD: selects the PASSWORD PAGE menu.

General Setup Page

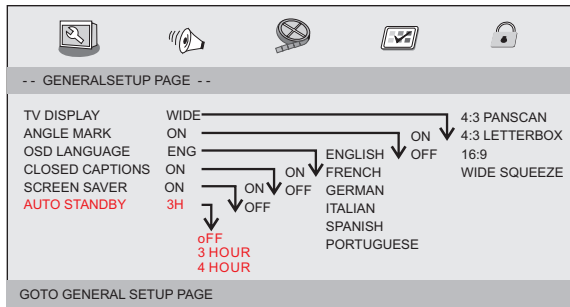

TV DISPLAY: selects the aspect ratio of the playback picture.

4:3 PANSKAN: if you have a normal TV and want both sides of the picture to be trimmed or formatted to fit your TV screen.

4:3 LETTERBOX: if you have a normal TV. In this case, a wide picture with black bands on the upper and lower portions of the TV screen will be displayed.

16:9: wide screen display.

Wide Squeeze: Set screen mode to 4:3.

Angle Mark

Displays current angle setting information on the right hand corner of the TFT screen if available on the disc.

OSD Language

You can select your own preferred language settings.

Closed Captions

Closed captions are data that are hidden in the video signal of some discs. Before you select this function, please ensure that the disc contains closed captions information and your TV set also has this function.

Screen Saver

This function is used to turn the screen saver On or Off.

Auto Standby

This function is used to select auto standby settings after 3 or 4 hours.
3 HOURS: the unit will turn to standby mode after 3 hours if there is no interaction from user within this period of time.
4 HOURS: the unit will turn to standby mode after 4 hours if there is no interaction from user within this period of time.
OFF: the auto standby function is disabled, and unit will stay in "on" mode even if no interaction from user..

Audio Setup Page

Audio Setup Page

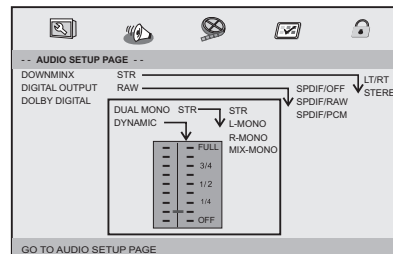

SETUP Menu Setting

Audio Setup Page

Downmix

This options allows you to set the stereo analog output of your DVD Player.

→ **LT/RT** :Select this option if your DVD Player is connected to a Dolby Pro Logic decoder.

→ **Stereo** :Select this option when output delivers sound from only the two front speakers.

Digital Output

The function is used to select the SPDIF Output:SPDIF Off,SPDIF /RAW,SPDIF/PCM.

→ **SPDIF Off**: Turns off the SPDIF output.

→ **SPDIF/RAW**: If you have connected your DIGITAL AUDIO OUT to a multi-channel decoder/receiver.

→ **SPDIF/PCM**: Only if your receiver is not capable of decoding multi-channel audio.

Dolby digital

The options included in Dolby Digital Setup are: 'Dual Mono ' and 'Dynamic '.

Dual Mono

→ **Stereo**:Left mono sound will send output signals to Left speaker and Right mono sound will send output signals to Right speaker.

→ **L-Mono**:Left mono sound will send output signals to Left speaker and Right speaker.

→ **R-Mono**:Right mono sound will send output signals to Left speaker and Right speaker.

→ **Mix-Mono**:Left and Right mixed mono sound will send output signals to Left and Right speakers.

Dynamic

Dynamic range compression.

Video Setup Page

Video Setup Page

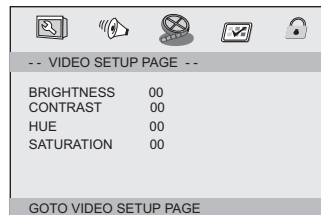

Brightness,Contrast,Hue,Saturation:setting the video quality.

Preference Page

Preference Page

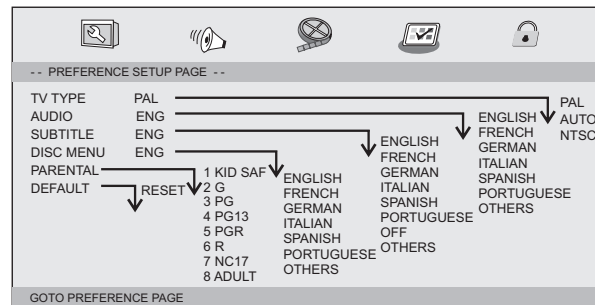

TV type

Selecting the colour system that corresponds to your TV when AV outputs.This DVD Player is compatible with both NTSC and PAL.

SETUP Menu Setting

Preference Page

PAL - Select this if the connected TV is PAL system. It will change the video signal of a NTSC disc and output in PAL format.

NTSC-Select this if the connected TV is NTSC system. It will change the video signal of a PAL disc and output in NTSC format.

Auto: Change the video signal output automatic according to the playing disk format.

Audio: Selects a language for audio (if available).

Subtitle: Selects a language for subtitle (if available).

Disc Menu: Selects a language for disc menu (if available).

Parental

Some DVDs may have a parental level assigned to the complete disc or to certain scenes on the disc. This feature lets you set a playback limitation level. The rating levels are from 1 to 8 and are country dependent. You can prohibit the playing of certain discs that are not suitable for your children or have certain discs played with alternative scenes.

Default: Back to the factory setting.

Password Setup Page

Password Setup Page

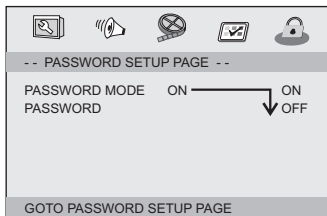

Password mode: Set password mode on/off. If set to off, change parental level will not check password.

Password Setup Page

Password: select the menu password change page.

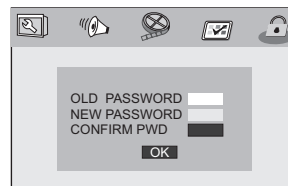

OLD PASSWORD: Enter the OLD password, (Factory setting is 1369), and the cursor will jump automatically to NEW PASSWORD

NEW PASSWORD: Enter the NEW password. Enter 4 digits from the remote control unit numeric buttons, and the cursor will automatically jump to CONFIRM PASSWORD.

CONFIRM PASSWORD: Confirm the NEW password by entering it again. If the confirmation is incorrect, the cursor will stay in this column. After entering, the correct new password again, the cursor will jump automatically to OK.

OK: When cursor is on this button, press ENTER key to confirm setting.

N Note: If the password has been changed, the parental and disc lock code will also be changed. The default password (1369) is always active even the password has been changed.

Parameters and specifications

Electronical parameters

Item	Standard requirement	
Power requirements	: AC 100-240 V , 50/60 Hz	
Power consumption	: <12W	
Operating humidity	: 5 % to 90 %	
Output	VIDEO OUT	:1 Vp-p (75Ω)
	AUDIO OUT	:1.4 Vrms (1 KHz, 0 dB)
	Audio	:Speaker:1WX2,Headphones output

System

Laser	:Semiconductor laser, wavelength 650 nm
Signal system	: NTSC / PAL
Frequency response	: 20Hz to 20 kHz(3dB)
Signal-to-noise ratio	:More than 80 dB (ANALOG OUT connectors only)
Dynamic range	:More than 85 dB (DVD/CD)

N Note: Design and specifications are subject to change prior notice.

Battery Parameters

Battery Specifications:

Output: 7.4V

Charge / Discharge Time:

Standard charge time: 3h ~ 4h

Storage and work circumstances:

1. Storage circumstances	Temperature	Humidity
6 months	-20°C ~ +45°C	65±20%
1 week	-20°C ~ +65°C	65±20%
2.Work circumstances	Temperature	Humidity
Standard charge	0°C ~ +45°C	65±20%
Standard discharge	-20°C ~ +65°C	65±20%

First Time Installation

After all connections have been made properly, switch on TV and make sure the receiver is connected to the Main Power. Press Power Button to switch receiver on. If you are using the receiver for the first time or restored to Factory Default, the Main Menu will appear on your TV screen.

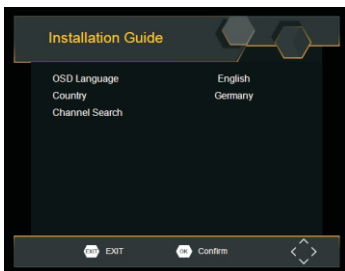

- (1) Select [OSD Language] and press RIGHT/LEFT key to select a language.
- (2) Select [Country] and press RIGHT/LEFT key to select your country of residence.
- (3) Select [Channel Search] and press RIGHT or OK key to begin Automatic channel search.
- (4) Once channel tuning is complete, you are now ready to watch TV.

Basic Operation

Program Manage Settings

To access the Menu, press the SETUP button and select [Program]. The Menu provides options to adjust the Program Manage Settings. Select an option and press OK or RIGHT to adjust that setting. Press the EXIT button to exit the Menu.

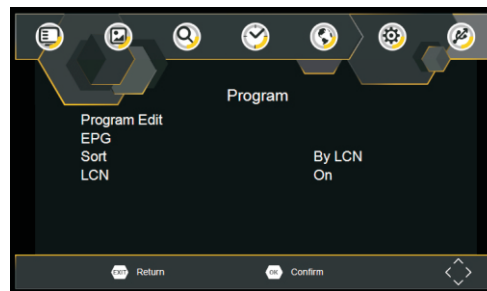

Program Edit

To edit your program preferences (lock, skip, favourite, move or delete), you will need to enter the Program Edit Menu. This Menu requires a password to access. Enter the default password '000000'.

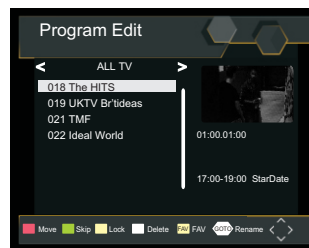

First Time Installation

Set Favourite Program/s

You can create a shortlist of favourite programs that you can easily access. Set Favourite TV or Radio program:

1. Select the preferred program then press the PAVOURITE button. A heart-shaped symbol will appear and the program is marked as a favourite.
2. Repeat the previous step to select more Favourite programs.
3. To confirm and exit the Menu, press the EXIT key.

Disable Favourite TV or Radio Program:

Press the FAV button on the Remote Control with the heart-shaped symbol.

View Favourite Programs:

1. Press the Fav button and the Favourite Menu will appear.
2. Press UP/DOWN to select your Favourite Programs.
3. Press OK to select your favourite program.

Delete a TV or Radio Program/s

1. Select the Program and then press the BLUE button A message will appear. Press OK to delete the program.
2. Repeat the previous step to select more programs to delete.

Skip TV or Radio Program/s

1. Select the program you would like to skip and press the GREEN button A skip symbol is displayed. The program is marked as a skip.
2. Repeat the previous step to select more programs.
3. To confirm and exit the menu, press EXIT key.

Disable a skip TV or Radio Program:

Press the GREEN button on the skip program with the skip symbol.

Move a TV or Radio Program/s

1. Select the preferred program then press the RED button. A move symbol will appear.
2. Press UP/DOWN to move the program.
3. Press OK to confirm.
4. Repeat the above steps to move more channels.

Lock Program/s

You can lock selected programs for restricted view.

Lock a TV or Radio Program:

1. Select the preferred program then press the YELLOW button. A lock-shaped symbol is displayed. The program is now marked as locked.
2. Repeat the previous step to select more programs.
3. To confirm and exit the menu, press the EXIT button.
4. Press the YELLOW button to disable the locked program.
5. To view the locked program, you will be required to enter either the default.

EPG (Electronic program guide)

The EPG is an on-screen TV guide that shows scheduled programs seven days in advance for every tuned channel. Press the EPG button on the Remote Control to access guide.

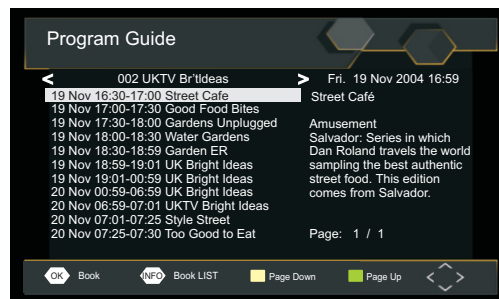

You can use the UP/DOWN key to select the preferred program. If there is more than one page of information, use the BLUE button for page up and the YELLOW button for page down.

First Time Installation

Sort

Sort your channels from the following options:

[LCN] - Sort the channels in ascending order.

[Name] - Sort the channels in alphabetical order.

[Service ID] - Sort the channels according to the station.

LCN (Logical channel number)

Set LCN on or off.

Video Setting

To access the Menu, press SETUP then select [Picture]. The Menu provides options to adjust the video settings. Press UP/DOWN to select an option and press RIGHT/LEFT to adjust that setting. Press EXIT to exit the menu.

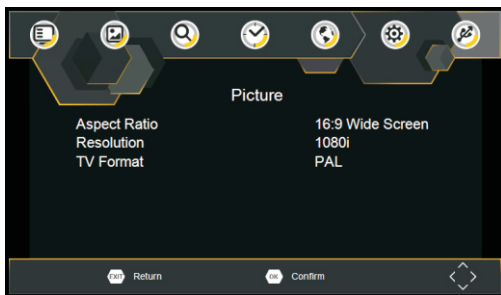

Aspect Ratio

You must set the display format to either 4:3 PanScan, 4:3 Letter Box, 4:3 Full, 16:9 Wide Screen, 16:9 PillarBox or Auto to get the maximum display when watching TV.

Resolution

If the video does not appear correctly, change the setting. This setting is to match the most common setting for HDMI.

[480i]: for NTSC system TV.

[480P]: for NTSC system TV.

[576i] for PAL system TV.

[576P]: for PAL system TV.

[720P]: for NTSC or PAL system TV.

[1080i]: for NTSC or PAL system TV.

[1080P]: for NTSC or PAL system TV.

TV format

If the video does not appear correctly, you need to change the settings. This should match the most common setting for TVs in your country.

[NTSC]: for NTSC system TV.

[PAL]: for PAL system TV.

Channel Search

To access the menu, press SETUP and select [Search Channel]. The Menu provides options to adjust the Search Channel settings. Select an option and press RIGHT/LEFT to adjust the settings. Press EXIT to exit the Menu.

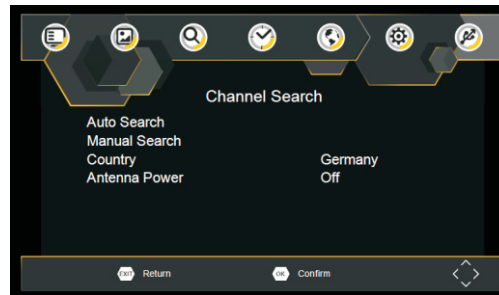

First Time Installation

Auto Search

Search and install all channels automatically. This option overwrites all preset channels.

1. Select [Auto Search] and press OK or RIGHT to start channel search.
2. To cancel channel search, press EXIT.

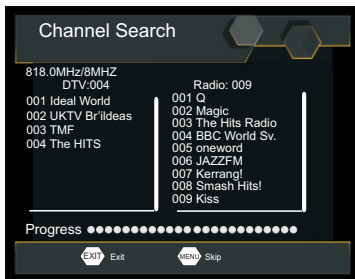

Manual Search

Install new channels manually. This option adds new channels without changing the current channels list.

1. Select [Manual Search] then press OK or RIGHT. The channel search screen will appear.

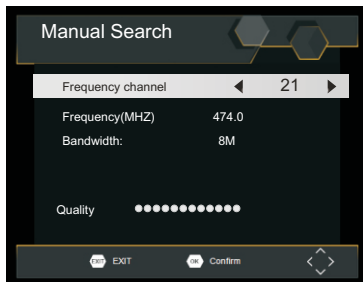

2. Press the RIGHT/LEFT key to select the channel frequency.
 3. Press OK to start searching channels.
- If a channel is found, it is saved and added to the channels list. If channels can't be found, then exit the menu.

Country

Select your country of residence.

Time Setting

To access the Menu, press SETUP then select [Time]. The Menu provides options to adjust the time settings. Press UP/DOWN to select an option and press RIGHT/LEFT to adjust the settings. Press EXIT to exit the menu.

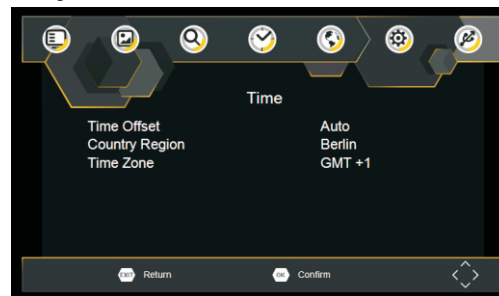

Time offset

Select auto or manual for GMT offset adjustments.

Country Region

Select the Country Region when [Time Offset] is set to Auto.

Time Zone

Select the Time Zone Offset when [Time Offset] is set to Manual.

First Time Installation

Option

To access the Menu, press SETUP and select [Option]. The menu provides options to adjust the OSD Language, Subtitle Language and Audio Language. Select an option and press RIGHT/LEFT to adjust the setting. Press EXIT to exit The Menu.



OSD Language

Select an OSD language.

Audio Language

Select the preferred audio language for watching TV channels. If the language is not available, the default program language will be used.

Subtitle Language

Select the preferred subtitle language.

System Setting

To access the Menu, press SETUP and select [System]. The menu provides options to adjust the system settings. Press the UP/DOWN key to select an option and press RIGHT/LEFT to adjust the setting. Press EXIT to exit the Menu.

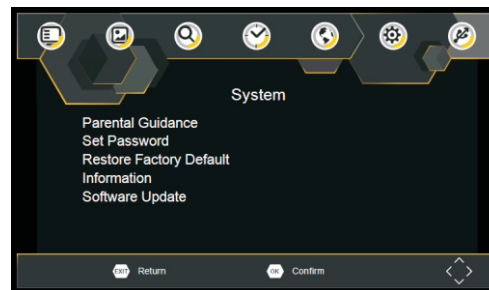

Parental Guidance

You can restrict access to channels that are unsuitable for children. To restrict/lock the channel you will need to enter either the default password '000000' or your own password.

Set Password

Set or change the password for Locked programs. Enter your old Password or the default password '000000'. You will then be asked to enter your new password. To confirm re-enter your new password. Once it is confirmed, press EXIT to exit the Menu.

Restore Factory Default

Reset your Set Top Box to the Default Factory Settings. In Main Menu select [Restore Factory Default] and press OK or RIGHT to select. Enter your password or the default password '000000' and press OK to confirm. This option will delete all preset channels and settings.

Information

View model, hardware and software information.

Software update

If the status is set "ON", it will begin searching for new software from broadcast according to your preferred time in "Start Time".

First Time Installation

USB

To access the Menu, press the SETUP button and select USB.

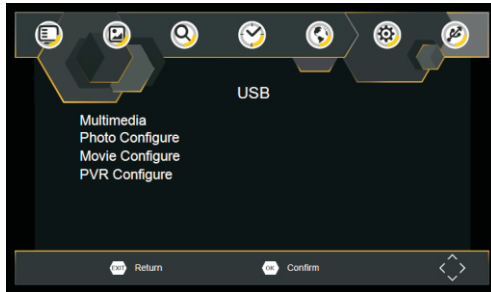

Multi-Media

Switch to USB mode and plug in USB to view files.

Technical Specifications

Item	Sub Item	Parameter
Tuner	Input Frequency	170~230MHz 470~860MHz
	RF Input level	-79dBm(T),-75dBm(T2)
	IF Bandwidth	7MHz and 8MHz
	Modulation	QPSK,16QAM,64QAM,128QAM(T2),256QAM(T2)
Video	Decoder Format	MPEG4 AVC/H.264 HP@L4 HEVC/H.265 HT@L4 MPEG2 MP@ML.HL
	Output Format	480i, 480p,576i, 576P, 720P, 1080i, 1080P,4:3 and 16:9
	Output Port	HDMI

Troubleshooting

Problem	Potential Reasons	What to do
No picture	Power isn't connected	Connect the power
	The power switch is not on	Switch on the power
Screen shows "No Signal"	DVB-T cable not connected	Plug in the DVB-T cable
	Incorrect setting	Reset setting
No sound from speaker	Sound on mute	Turn off mute function
	Incorrect sound track	Try another sound track
Only sound, no image on the screen	No or incorrect connection with AV cable	Make sure cables are connected correctly
	The program is a radio program	Press <TV/RADIO> key to shift into TV mode
Remote Control is not responding	The battery is exhausted	Change battery
	Remote Control is not facing or close enough to the Set Top Box	Adjust the position of the Remote Control and move closer to the unit
The image stopped suddenly or mosaic	The signal is too weak	Strengthen the signal



www.ultramedia.de



Environment protection

Instructions on environment



Electric and electronic equipment and included batteries contains materials, components and substances that can be hazardous to your health and the environment, if the waste material (discarded electric and electronic equipment and batteries) is not handled correctly.

Electric and electronic equipment and batteries is marked with the crossed out trash can symbol, seen below. This symbol signifies that electric and electronic equipment and batteries should not be disposed of with other household waste, but should be disposed of separately.

As the end user it is important that you submit your used batteries to the appropriate and designated facility. In this manner you make sure that the batteries are recycled in accordance with legislature and will not harm the environment.

All cities have established collection points, where electric and electronic equipment and batteries can either be submitted free of charge at recycling stations and other collection sites, or be collected from the households. Additional information is available at the technical department of your city.

Please fill the blank with the model number of this player for future reference