

Robert Bosch GmbH
Power Tools Division
70764 Leinfelden-Echterdingen
GERMANY

www.bosch-professional.com

F 016 L81 225 (2016.03) 0 / 80 WEU



GBL 860 Professional

 **BOSCH**

de Originalbetriebsanleitung
en Original instructions
fr Notice originale
es Manual original
pt Manual original
it Istruzioni originali
nl Oorspronkelijke
gebruiksaanwijzing
da Original brugsanvisning
sv Bruksanvisning i original
no Original driftsinstruks

fi Alkuperäiset ohjeet
el Πρωτότυπο οδηγιών χρήσης
tr Orijinal işletme talimatı





Deutsch	Seite	3
English	Page	8
Français	Page	14
Español	Página	20
Português.....	Página	26
Italiano	Pagina	31
Nederlands	Pagina	37
Dansk	Side	43
Svenska	Sida	48
Norsk	Side	53
Suomi	Sivu	57
Ελληνικά.....	Σελίδα	62
Türkçe	Sayfa	68
CE		I

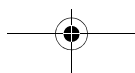
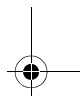
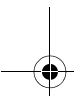
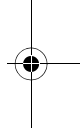
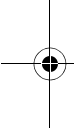

Deutsch

Sicherheitshinweise

Achtung! Lesen Sie die nachfolgenden Anweisungen sorgfältig durch. Machen Sie sich mit den Bedienelementen und dem ordnungsgemäßen Gebrauch des Gartengeräts vertraut. Bewahren Sie die Betriebsanleitung für eine spätere Verwendung bitte sicher auf.

Erläuterung der Symbole auf dem Gartengerät



Allgemeiner Gefahrenhinweis.



Lesen Sie die Betriebsanleitung.



Achten Sie darauf, dass in der Nähe stehende Personen nicht durch weggeschleuderte Fremdkörper verletzt werden.



Warnung: Halten Sie einen sicheren Abstand zum Gartengerät, wenn es arbeitet.



Tragen Sie Gehörschutz und Schutzbrille.



Schalten Sie das Laubgebläse aus und ziehen Sie den Akku-Adapter vor Einstellungs-, Reinigungs- oder Wartungsarbeiten, oder wenn das Netzkabel verwickelt, getrennt oder beschädigt ist, oder Sie das Laubgebläse unbeaufsichtigt lassen.

Bedienung

- ▶ Niemals Kindern oder mit diesen Anweisungen nicht vertrauten Personen erlauben das Gartengerät zu benutzen. Nationale Vorschriften beschränken möglicherweise das Alter des Bedieners. Bewahren Sie das Gartengerät für Kinder unerreichbar auf, wenn es nicht in Gebrauch ist.
- ▶ Dieses Gartengerät ist nicht dafür bestimmt, von Personen (einschließlich Kinder) mit eingeschränkten physischen, sensorischen oder geistigen Fähigkeiten oder mangelnder Erfahrung und/oder mangelndem Wissen benutzt zu werden, es sei denn, sie werden durch eine für ihre Sicherheit zuständige Person beaufsichtigt oder erhalten von ihr Anweisungen, wie das Gartengerät zu benutzen ist. Kinder sollten beaufsichtigt werden, um sicherzustellen, dass sie nicht mit dem Gartengerät spielen.
- ▶ Beachten Sie zusätzlich die Anweisungen des externen Akku-Trägers.
- ▶ Tragen Sie bei Staubbildung immer eine Staubschutzmaske.
- ▶ **Versuchen Sie nicht, den Akku mit Gewalt in das Gartengerät zu stecken. Verwenden Sie bitte stets den Akku-Adapter!**
- ▶ Der Bediener oder Nutzer ist für Unfälle oder Schäden an anderen Menschen oder deren Eigentum verantwortlich.
- ▶ Während des Betriebes dürfen sich im Umkreis von 3 Metern keine anderen Personen oder Tiere aufhalten. Der Bedienende ist im Arbeitsbereich gegenüber Dritten verantwortlich.

4 | Deutsch

- ▶ Betreiben Sie das Gartengerät niemals, während sich Personen, insbesondere Kinder oder Haustiere, in unmittelbarer Nähe aufhalten.
- ▶ Verwenden Sie das Gartengerät nur bei Tageslicht oder gutem künstlichen Licht.
- ▶ Benutzen Sie das Gartengerät nicht barfuß oder mit offenen Sandalen. Tragen Sie stets festes Schuhwerk und eine lange Hose.
- ▶ Tragen Sie beim Arbeiten immer geeignete Kleidung an Ihrem Oberkörper und Ihren Gliedmaßen.
- ▶ Benutzen Sie das Gartengerät nicht, wenn Sie müde oder krank sind oder unter dem Einfluss von Alkohol, Drogen oder Medikamenten stehen.
- ▶ Bei schlechten Wetterbedingungen insbesondere bei einem aufziehenden Gewitter nicht mit dem Gartengerät arbeiten.
- ▶ Achten Sie darauf, dass lose Kleidung nicht in die Luftzufuhr hineingezogen wird, da dies zu Verletzungen führen könnte.
- ▶ Betreiben Sie das Gartengerät nur mit aufgesteckter Düse.
- ▶ Achten Sie darauf, dass lange Haare nicht in die Luftzufuhr hineingezogen werden, da dies zu Verletzungen führen könnte.
- ▶ Achten Sie in abschüssigem Gelände auf sicheren Stand, überprüfen Sie den Einsatzbereich des Gartengeräts und entfernen Sie alle Drähte und sonstigen Fremdkörper.
- ▶ Halten Sie die Lüftungsöffnungen schmutzfrei. Betreiben Sie das Laubgebläse niemals mit defekten Schutzhauben, Gehäuse oder ohne Sicherheitseinrichtung.
- ▶ Blasen Sie Schmutz/Laub nie in die Richtung von in der Nähe stehenden Personen.
- ▶ **Nehmen Sie keine Veränderungen am Gartengerät vor.** Unzulässige Veränderungen können die Sicherheit Ihres Gartengerätes beeinträchtigen und zu verstärkten Geräuschen und Vibrationen führen.
- ▶ Arbeiten Sie nie auf einer Leiter oder unsicheren Plattform (beim Reinigen von Dachrinnen, etc.).
- ▶ Achten Sie stets auf Hindernisse: Vorsicht bei Unrat, Baumstümpfen, Wurzeln und Gräben, die eine Stolpergefahr darstellen können.
- ▶ Verwenden Sie das Laubgebläse nicht für gefährliche Materialien.
- ▶ Achten Sie beim Laubblasen auf Kleintiere; vermeiden Sie deren Verletzung.
- ▶ Achten Sie beim Betrieb des Laubsaugers stets auf einen sicheren Stand und halten Sie stets das Gleichgewicht.
- ▶ Überanstrengen Sie sich nicht und halten Sie immer das Gleichgewicht.
- ▶ Stets ruhig gehen, niemals schnell laufen.
- ▶ Seien Sie sich Ihrer Umgebung bewusst und auf mögliche Gefahrenmomente gefasst, die Sie während des Laubblasens möglicherweise nicht hören.

Wartung





- ▶ Stellen Sie den Festsitz aller Muttern, Bolzen und Schrauben sicher, damit ein sicherer Arbeitszustand des Gartengeräts gewährleistet ist.
- ▶ Überprüfen Sie das Gartengerät und ersetzen Sie sicherheitshalber abgenutzte oder beschädigte Teile.
- ▶ Stellen Sie sicher, dass auszuwechselnde Teile von Bosch stammen.

Hinweise für den optimalen Umgang mit dem Adapter und dem Ladegerät

- ▶ **Warnung!** Versuchen Sie keinesfalls nicht-aufladbare Batterien mit dem Ladegerät zu laden.
- ▶ Sicherstellen, dass der Adapter nicht verkehrt herum eingesetzt wird.
- ▶ Schieben Sie den Adapter in den Schacht, bis die Verriegelung deutlich hörbar einrastet. Zum Entfernen des Adapters die Verriegelung zurückziehen und den Adapter nach oben entnehmen. Setzen Sie den Adapter korrekt in die Nuten im Akkuschacht ein, er kann sonst durchrutschen.
- ▶ Zum sicheren Umgang mit Adapter und Ladegerät sowie zu Wartung und Pflege beachten Sie bitte die Hinweise in den zugehörigen Betriebsanleitungen. Diese finden Sie auch unter www.bosch-professional.com.

Symbole

Die nachfolgenden Symbole sind für das Lesen und Verstehen der Betriebsanleitung von Bedeutung. Prägen Sie sich die Symbole und ihre Bedeutung ein. Die richtige Interpretation der Symbole hilft Ihnen, das Gartengerät besser und sicherer zu gebrauchen.

Symbol	Bedeutung
	Bewegungsrichtung
	Reaktionsrichtung
	Einschalten
	Ausschalten
	Gewicht
CLICK!	Hörbares Geräusch

Bestimmungsgemäßer Gebrauch

Der Laubbläser ist bestimmt für die Beseitigung von Gras, Papier und Ähnlichem, z. B. in Gartenanlagen, Sportstadien, Parkplätzen oder Einfahrten.

Verwenden Sie den Laubbläser nicht in geschlossenen Räumen.

Der Einsatz des Laubbläses für andere Zwecke ist unzulässig und kann zu Unfällen oder Schäden am Laubbläser führen. Nehmen Sie keine Veränderungen am Laubbläser vor, auch dies kann Unfälle und Schäden am Laubbläser verursachen.

Technische Daten

Akku-Laubgebläse		GBL 860
Sachnummer		3 600 J16 000
Luftstromgeschwindigkeit, max.	m/s	66
Luftvolumen	m ³ /h	860
Gebläseart		Axialgebläse
Gewicht entsprechend EPTA-Procedure 01:2014	kg	2,7

Verwenden Sie für dieses Gartengerät Akkus der GBA 36V Serie (Art.-Nr. 1 607 A35 .../ ...) und das Ladegerät der AL36100 CV Serie (Art.-Nr. 1 600 A001..).

Informationen finden Sie unter www.bosch-professional.com.

Bitte in diesem Gartengerät keine nicht-aufladbaren Batterien verwenden, sondern nur solche, die vom Hersteller zugelassen sind.

Geräusch-/Vibrationsinformation

Geräuschemissionswerte ermittelt entsprechend EN 50636-2-100.

Der A-bewertete Geräuschpegel des Gerätes beträgt typischerweise: Schalldruckpegel 81 dB(A); Schalleistungspegel 100 dB(A). Unsicherheit K = 1,0 dB.

Schwingungsgesamtwerte a_{h} (Vektorsumme dreier Richtungen) und Unsicherheit K ermittelt entsprechend EN 50636-2-100: $a_{\text{h}} = 0,46 \text{ m/s}^2$, K = 1,5 m/s^2 .

6 | Deutsch

Montage und Betrieb

Die Nummerierungen verweisen auf die Abbildungen auf den Bildseiten.

Handlungsziel	Bild	Seite
Lieferumfang	1	75
Düse aufstecken	2	75
Adapter in das Akkugerät einsetzen	3	76
Einschalten	4	76
Ausschalten	4	76
Arbeitshinweise	5	77
Wartung und Reinigung	6	77

Arbeitshinweise

Produkt Transport

Transportieren Sie das Gartengerät stets ohne montierten Akku-Adapter.

Achten Sie darauf, dass das Gartengerät ordnungsgemäß gesichert ist, um Schäden am Gartengerät mangels Befestigung zu vermeiden.

Vor dem Starten des Gartengeräts

Vor der Benutzung: Überprüfen Sie die ordnungsgemäße Montage und den Zustand des Gartengeräts.

Überprüfen Sie alle Schutzhauben auf Schäden. Verwenden Sie das Gartengerät nicht wenn die Schutzhauben beschädigt sind, um das Risiko von Personenschäden zu verringern.

Überprüfen Sie sich für Reparaturen an den Bosch Kundenservice.

Überprüfen Sie, ob der Luftenlass schmutzfrei ist.

Überprüfen Sie, ob das Gebläse nicht blockiert und schmutzfrei ist. Falls das Gebläse blockiert ist, lösen Sie die Blockierung nur wenn der Akku-Adapter vom Laubgebläse entfernt wurde. Wenn dies nicht sicher durchgeführt werden kann, bringen Sie das Gerät zum Bosch Kundenservice.

Überprüfen Sie den Akku-Adapterschacht auf Verschmutzung und Schäden; Verschmutzung entfernen. Verwenden Sie das Gerät nicht bei Beschädigung; bringen Sie das Gerät zum Bosch Kundenservice für Reparatur/Austausch.

Überprüfen Sie den Akku-Adapter auf Beschädigungen.

Überprüfen Sie, ob der Schalter sich frei bewegt, nicht blockiert und in die Aus-Stellung zurückkehrt.

Stellen Sie sicher, dass die Düse richtig auf dem Gerät montiert ist.

Stellen Sie sicher, dass der Akku-Adapter ordnungsgemäß montiert und arretiert ist.

Für sicheren Betrieb des Gartengeräts, sorgen Sie dafür, dass der Handgriff sauber und trocken ist (frei von Flüssigkeiten/Öl).

Während dem Betrieb

Halten Sie das Gartengerät stets gut fest.

Bewegen Sie sich während dem Laubblasen langsam vorwärts; achten Sie stets auf die Düsenöffnung.

Arbeiten Sie nur mit ordnungsgemäß montierter Gebläsedüse, um das Risiko von Verletzungen zu verringern.

Die Flachdüse erzeugt einen breiten, kraftvollen Luftstrom in Bodennähe. Dieser lässt sich sehr gezielt ausrichten und kontrollieren.

Dieses Gartengerät ist ausgelegt für die Nutzung durch eine Person. Halten Sie andere Personen fern vom Arbeitsbereich.

Richten Sie den Luftstrom niemals auf andere Personen oder Tiere, da der Luftstrom kleine Objekte mit großer Geschwindigkeit beschleunigen kann.

Dieses Gerät ist aus Sicherheitsgründen mit einem Temperaturwächter ausgestattet – bei Überhitzung des Geräts wird die Leistung automatisch reduziert um Beschädigung des Geräts zu vermeiden. Tritt Überhitzung immer noch auf, schaltet sich das Gerät aus und kann erst wieder eingeschaltet werden wenn das Gerät im sicheren Temperaturbereich ist. Informationen zur Fehlerbehebung entnehmen Sie bitte der Bedienungsanleitung von Akku und Akku-Gürtel.

Machen Sie rechtzeitig Arbeitspausen um Müdigkeit oder Erschöpfung zu vermeiden und damit das Risiko von Verletzungen zu verringern.

Bei einer spürbaren Änderung des Laufverhaltens (z. B. erhöhte Vibrationen), unterbrechen Sie die Arbeit und stellen Sie die mögliche Ursache des Problems fest – siehe Fehlersuche.

Nach dem Betrieb

Stellen Sie stets sicher, dass das Gerät ausgeschaltet ist und entfernen Sie den Akku-Adapter vom Gartengerät.

Fehlersuche



Symptome	Mögliche Ursache	Abhilfe
Gartengerät startet nicht mehr nach dem Abschalten	Schalter war vor dem Einsetzen des Akku-Adapters nicht ordnungsgemäß ausgeschaltet	Schalter ausschalten und Akku-Adapter für 5 Sekunden vom Gartengerät entfernen. Akku-Adapter erneut in das Gartengerät einsetzen.
Gartengerät läuft mit Unterbrechungen	Ein-/Ausschalter defekt	Vertragshändler aufsuchen
	Niedriger Akku-Ladezustand	Akku vor der Verwendung vollständig laden
	Das Gartengerät ist überhitzt	Gartengerät abkühlen lassen und erneut starten
	Akku entladen	Akku aufladen
	Akku zu kalt/zu heiß	Akku erwärmen/abkühlen lassen
Gartengerät läuft nicht	Gartengerät defekt	Kundendienst aufsuchen
	Akku-Gürtel defekt	Kundendienst aufsuchen. Siehe Bedienungsanleitung Akku-Gürtel.
	Adapter nicht vollständig eingesetzt	Stellen Sie sicher, dass der Adapter richtig eingesetzt ist
	Gartengerät ist zu heiß	Gartengerät abkühlen lassen und erneut starten
	Ein-/Ausschalter war gedrückt, während der Akku eingeschoben wurde	Ein-Ausschalter loslassen und erneut drücken.
Gartengerät bläst nicht	Düse blockiert	Schalten Sie das Gartengerät aus, entfernen Sie den Akku und entfernen Sie die Reste
	Adapter Kontakte am Gartengerät beschädigt/blockiert	Kontakte reinigen/Kundendienst aufsuchen
	Lufteinlass blockiert	Adapter entfernen Blockierung am Lufteinlass entfernen
Starke Vibrationen/Geräusche	Gartengerät defekt	Kundendienst aufsuchen
Arbeitsdauer pro Akkuladung zu gering	Akku leer oder defekt	Akku ersetzen
Düse lässt sich nicht auf das Gartengerät aufstecken	Falsche Montage	siehe „Montage“
	Gebläsedüse beschädigt/defekt	Düse ersetzen

Wenn Sie das Problem mit Hilfe der Fehlersuchtable nicht lösen können, wenden Sie sich bitte an Ihren Händler.

Wartung und Service

Die vorschriftsmäßige Lagerung ist wesentlich für die Erhaltung der Lebensdauer des Erzeugnisses. Die Lagerung in Bereichen mit hoher Feuchtigkeit möglichst vermeiden, da Feuchtigkeit die Bildung von Rost oder Korrosion begünstigt.

Lagerung nach Ende der Saison: Adapter vom Gartengerät entfernen; Gartengerät und Akku trocken und sicher aufbewahren und vor Sonneneinstrahlung schützen.

Kundendienst und Anwendungsberatung

www.bosch-garden.com

Geben Sie bei allen Rückfragen und Ersatzteilbestellungen bitte unbedingt die 10-stellige Sachnummer laut Typenschild des Gartengerätes an.

8 | English

Deutschland

Robert Bosch GmbH
Servicezentrum Elektrowerkzeuge
Zur Luhne 2
37589 Kalefeld – Willershausen
Unter www.bosch-pt.com können Sie online Ersatzteile bestellen oder Reparaturen anmelden.
Kundendienst: Tel.: (0711) 40040480
Fax: (0711) 40040481
E-Mail: Servicezentrum.Elektrowerkzeuge@de.bosch.com
Anwendungsberatung: Tel.: (0711) 40040480
Fax: (0711) 40040482
E-Mail: kundenberatung_ew@de.bosch.com

Österreich

Unter www.bosch-pt.at können Sie online Ersatzteile bestellen.
Tel.: (01) 797222010
Fax: (01) 797222011
E-Mail: service.elektrowerkzeuge@at.bosch.com

Schweiz

Unter www.bosch-pt.com/ch/de können Sie online Ersatzteile bestellen.
Tel.: (044) 8471511
Fax: (044) 8471551
E-Mail: AfterSales.Service@de.bosch.com

Luxemburg

Tel.: +32 2 588 0589
Fax: +32 2 588 0595
E-Mail: outillage.gereedschap@be.bosch.com

Transport

Die enthaltenen Li-Ionen-Akkus unterliegen den Anforderungen des Gefahrgutrechts. Die Akkus können durch den Benutzer ohne weitere Auflagen auf der Straße transportiert werden.

Beim Versand durch Dritte (z.B.: Lufttransport oder Spedition) sind besondere Anforderungen an Verpackung und Kennzeichnung zu beachten. Hier muss bei der Vorbereitung des Versandstückes ein Gefahrgut-Experte hinzugezogen werden.

Versenden Sie Akkus nur, wenn das Gehäuse unbeschädigt ist. Kleben Sie offene Kontakte ab und verpacken Sie den Akku so, dass er sich nicht in der Verpackung bewegt. Bitte beachten Sie auch eventuelle weiterführende nationale Vorschriften.

Entsorgung

Werfen Sie Gartengeräte, Ladegeräte und Akkus/Batterien nicht in den Hausmüll!

Nur für EU-Länder:

Gemäß der europäischen Richtlinie 2012/19/EU müssen nicht mehr gebrauchsfähige Elektro- und Elektronikgeräte und gemäß der europäischen Richtlinie 2006/66/EG müssen defekte oder verbrauchte Akkus/Batterien getrennt gesammelt und einer umweltgerechten Wiederverwendung zugeführt werden.

Nicht mehr gebrauchsfähige Akkus/Batterien können direkt abgegeben werden bei:

Deutschland

Recyclingzentrum Elektrowerkzeuge
Osteroder Landstraße 3
37589 Kalefeld

Schweiz

Batrec AG
3752 Wimmis BE

Akkus/Batterien:**Li-ion:**

Bitte beachten Sie die Hinweise im Abschnitt „Transport“.

Änderungen vorbehalten.

English**Safety Notes**

Warning! Read these instructions carefully, be familiar with the controls and the proper use of the machine. Please keep the instructions safe for later use!

Explanation of symbols on the machine

General hazard safety alert.



Read instruction manual.



Pay attention that bystanders are not injured through foreign objects thrown from the machine.



Warning: Keep a safe distance from the machine when operating.



Wear eye and ear protection.



Switch off and remove battery adapter before adjusting, cleaning, maintenance or if the cable is entangled or if the cable is cut or damaged and before leaving the leaf blower unattended for any period.

Operation

- ▶ Never allow children or people unfamiliar with these instructions to use the machine. Local regulations may restrict the age of the operator. When not in use store the machine out of reach of children.
- ▶ This machine is not intended for use by persons (including children) with reduced physical, sensory or mental capabilities, or lack of experience and knowledge, unless they have been given supervision or instruction concerning use of the machine by a person responsible for their safety. Children should be supervised to ensure that they do not play with the machine.
- ▶ In Addition, observe instructions for off board battery carrier.
- ▶ If dust levels are very high, always wear a suitable respirator.
- ▶ **Do not try to force the battery into the garden tool, please only use the battery adapter!**
- ▶ The operator or user is responsible for accidents or hazards occurring to other people or their property.
- ▶ Other persons and animals should remain at a distance of 3 metres or more when the machine is being used. The operator is responsible for third persons in the working area.
- ▶ Never operate the machine while people, especially children or pets, are nearby.
- ▶ Use the machine only in daylight or good artificial light.
- ▶ Do not operate the machine when barefoot or wearing open sandals, always wear substantial footwear and long trousers.
- ▶ Always wear suitable clothing on the upper body and limbs when operating this tool.
- ▶ Never operate the product when you are tired, ill or under the influence of alcohol, drugs or medicine.
- ▶ Avoid operating the machine in bad weather conditions especially when there is a risk of lightning.
- ▶ Failure to keep loose clothing from being drawn into air intake could result in personal injury.
- ▶ Do not operate without tubes in place.
- ▶ Failure to keep long hair away from the air inlet could result in personal injury.
- ▶ Always be sure of your footing on slopes thoroughly inspect the area where the machine is to be used and remove all wires and other foreign objects.

10 | English

- ▶ Keep all cooling air inlets clear of debris never operate the leaf blower with defective guards or shell, or without safety device.
- ▶ Never blow debris in the direction of bystanders.
- ▶ **Do not modify this product.** Unauthorized modifications may impair the safety of your product and may result in increased noise and vibration.
- ▶ Do not work on a ladder (cleaning gutters etc) or insecure support.
- ▶ Watch out for obstacles: be careful of refuse, tree stumps, roots and ditches which could cause you to trip or stumble.
- ▶ Do not blow/sweep hazardous material.
- ▶ When blow-sweeping, watch out for small animals to avoid harming them.
- ▶ While operating the leaf blower always be sure of a safe and secure operating position at all times.
- ▶ Do not overreach and keep your balance at all times.
- ▶ Walk, never run.
- ▶ Always be aware of your surroundings and stay alert for possible hazards that you may not hear whilst operating the leaf blower.

Maintenance





- ▶ Keep all nuts, bolts and screws tight to be sure that the machine is in safe working condition.
 - ▶ Examine the machine and replace worn or damaged parts for safety.
- ▶ Ensure replacement parts fitted are Bosch approved.

Recommendations for Optimal Handling of the battery adapter and Charger

- ▶ Warning! Do not attempt to charge non rechargeable batteries with the charger.
- ▶ Ensure battery adapter is the right way up.
- ▶ Insert the battery adapter until the locking mechanism clicks. To remove the battery adapter, operate locking lever.
- ▶ For care use and maintenance please use charger and battery manuals which are supplied with the products or available at www.bosch-professional.com.

Symbols

The following symbols are important for reading and understanding the operating instructions. Please take note of the symbols and their meaning. The correct interpretation of the symbols will help you to use the garden product in a better and safer manner.

Symbol	Meaning
	Movement direction
	Reaction direction
	Switching On
	Switching Off
	Weight
CLICK!	Audible noise

Intended Use

The blower is intended for use for blow-sweeping leave grass, paper and similar materials, e. g. in gardens, sports stadiums, car parks and driveways.

Do not operate your blower indoors.

Do not use the blower for any other purpose because of the increased risk or accidents and damage to the blower. Never attempt to modify the blower in any way since this may result in accidents or damage to the blower.

Technical Data

Cordless leaf blower		GBL 860
Article number		3 600 J16 000
Air speed, max.	m/s	66
Air volume	m ³ /h	860
Fan type		Axial flow fan
Weight according to EPTA-Procedure 01:2014	kg	2.7

Only LI-Ion batteries GBA 36V series (Art No. 1 607 A35 .../ ...) and battery charger AL36100 CV series (Art No. 1 600 A001..) can be used with this machine. Information can be found at www.bosch-professional.com. Please do not use non-rechargeable batteries with this appliance, only those specified by the manufacturer.

Noise/Vibration Information

Sound emission values determined according to EN 50636-2-100.

Typically the A-weighted noise levels of the product are: Sound pressure level 81 dB(A); sound power level 100 dB(A). Uncertainty K = 1.0 dB.

Vibration total values a_h (triax vector sum) and uncertainty K determined according to EN 50636-2-100: $a_h = 0.46 \text{ m/s}^2$, $K = 1.5 \text{ m/s}^2$.

Mounting and Operation

The numbering of the figures refer to the illustrations of the machine on the graphics page.

Action	Figure	Page
Delivery Scope	1	75
Tube Assembly	2	75
Inserting the adapter into the garden tool	3	76
Starting	4	76
Stopping	4	76
Working Advice	5	77
Maintenance and Cleaning	6	77

Working Advice

Product transportation

Always transport tool without the battery adapter fitted to the product.

Make sure the product is properly secured to prevent turnover and damage to the garden tool.

Before starting the tool

Before using; check that your garden tool is properly assembled and in good condition.

Inspect all guards for damage. Do not use if the guards are damaged in any way to reduce the risk of personal injury. Consult your Bosch service centre for repairs.

Check to see if the inlet guard is free from debris.

Check to see if the fan is not obstructed/blocked by any debris. If it is blocked, only clear the blockage with the battery adapter removed from the product. Return product to service centre if this cannot be done safely.

Check the battery adapter compartment for debris and damage, debris must be cleared. If damaged do not use the product, return it to a Bosch service centre for repair/replacement.

Check the battery adapter for damage.

Check trigger movement is free, not obstructed and returns back to its off position.

Make sure the nozzle is properly fitted to the product.

Battery adapter is fitted properly to the product and is locked into position.

Make sure the handle is clean and dry from any fluids/oil for safe control of the garden tool.

During operation

Always hold the garden tool firmly in your hand.

Walk slowly forwards as you work, observe the nozzle outlet at all times.

To reduce the risk of injury, operate the unit only with a properly mounted blower tube.

The flat nozzle produces a broad and powerful airstream at ground level. It can be aimed and controlled very accurately.

This garden tool is design to be used by one person only. Do not allow other persons in the work area.

Do not direct the airflow towards bystanders or animals since the airflow can blow small objects at great speeds.

This product is fitted with thermal protection for safety – if the product overheats the power output will be automatically reduced to prevent damage to the tool. If the overheating still occurs, the product will switch off and will not start again until a safe temperature is reached. Refer to the battery and battery carrier manual for troubleshooting.

To reduce the risk of accidents, take a break in good time to avoid tiredness or exhaustion.

If there is a noticeable change in running behaviour (e. g. higher vibration), stop work and rectify the cause of the problem – refer to troubleshooting

12 | English**After operation**

Always make sure the product is turned off and remove the battery adapter from the garden tool.

Troubleshooting

Problem	Possible Cause	Corrective Action
Machine does not start after turning off	The switch was not turned off properly before the battery adapter was inserted	Turn the switch off, remove the battery adapter from the product for 5 seconds. Re-insert the battery adapter into the product.
Machine runs intermittently	On/Off switch defective	Have the power tool repaired by an approved dealer
	Low battery capacity	Ensure battery is fully charged before use
	The machine is overheated	Allow tool to cool and try again
	Battery discharged	Recharge battery
	Battery too hot/cold	Allow to cool/warm
Machine fails to operate	Machine defective	Contact Service Agent
	Battery carrier defective	Contact Service Agent. See battery carrier manual.
	Battery adapter not fully inserted	Ensure battery adapter is inserted correctly
	Garden tool is too hot	Allow tool to cool and try again
	Trigger engaged when battery fitted	Release trigger and reapply.
Machine does not blow	Tube obstructed	Switch off the machine, remove battery and remove material
	Battery adapter contacts on machine damaged/ obstructed	Clean contacts/Contact Service Agent
	Inlet guard obstructed	Remove battery adapter Clear inlet guard
Excessive vibrations/noise	Machine defective	Contact Service Agent
Run time per battery charge too low	Battery dead or defective	Replace the battery
Tube cannot be mounted on the machine	Incorrect assembly	see "assembly"
	Blower tube is damaged/defective	Replace the tube

If you are unable to resolve the problem using the troubleshooting guide then please contact your dealer in the first instance.

Maintenance and Service

Correct storage is essential for maintaining the life of the product. If possible, avoid storage areas with high humidity which could cause rust or corrosion.

End of season storage: Remove battery adapter from tool and store machine and battery in a dry safe place away from direct sunlight.

After-sales Service and Application Service**www.bosch-garden.com**

In all correspondence and spare parts orders, please always include the 10-digit article number given on the type plate of the garden product.

Great Britain

Robert Bosch Ltd. (B.S.C.)
P.O. Box 98
Broadwater Park
North Orbital Road
Denham
Uxbridge
UB 9 5HJ

At www.bosch-pt.co.uk you can order spare parts or arrange the collection of a product in need of servicing or repair.

Tel. Service: (0344) 7360109

E-Mail: boschservicecentre@bosch.com

Ireland

Origo Ltd.
Unit 23 Magna Drive
Magna Business Park
City West
Dublin 24
Tel. Service: (01) 4666700
Fax: (01) 4666888

Australia, New Zealand and Pacific Islands

Robert Bosch Australia Pty. Ltd.
Power Tools
Locked Bag 66
Clayton South VIC 3169
Customer Contact Center
Inside Australia:
Phone: (01300) 307044
Fax: (01300) 307045
Inside New Zealand:
Phone: (0800) 543353
Fax: (0800) 428570
Outside AU and NZ:
Phone: +61 3 95415555
www.bosch.com.au

Republic of South Africa**Customer service**

Hotline: (011) 6519600

Gauteng – BSC Service Centre

35 Roper Street, New Centre
Johannesburg
Tel.: (011) 4939375
Fax: (011) 4930126
E-Mail: bsctools@icon.co.za

KZN – BSC Service Centre

Unit E, Almar Centre
143 Crompton Street
Pinetown
Tel.: (031) 7012120
Fax: (031) 7012446
E-Mail: bsc.dur@za.bosch.com

Western Cape – BSC Service Centre

Democracy Way, Prosperity Park
Milnerton
Tel.: (021) 5512577
Fax: (021) 5513223
E-Mail: bsc@zsd.co.za

Bosch Headquarters

Midrand, Gauteng
Tel.: (011) 6519600
Fax: (011) 6519880
E-Mail: rbsa-hq.pts@za.bosch.com

Transport

The contained lithium-ion batteries are subject to the Dangerous Goods Legislation requirements. The user can transport the batteries by road without further requirements.

When being transported by third parties (e.g.: air transport or forwarding agency), special requirements on packaging and labelling must be observed. For preparation of the item being shipped, consulting an expert for hazardous material is required.

Dispatch batteries only when the housing is undamaged. Tape or mask off open contacts and pack up the battery in such a manner that it cannot move around in the packaging. Please also observe possibly more detailed national regulations.

Disposal

Do not dispose of garden products, battery chargers and batteries/rechargeable batteries into household waste!

Only for EC countries:

According to the European law 2012/19/EU, electrical and electronic equipments that are no longer usable, and according to the European law 2006/66/EC, defective or used battery packs/batteries, must be collected separately and disposed of in an environmentally correct manner.

Batteries no longer suitable for use can be directly returned at:

Great Britain

Robert Bosch Ltd. (B.S.C.)
P.O. Box 98
Broadwater Park
North Orbital Road
Denham
Uxbridge
UB 9 5HJ

At www.bosch-pt.co.uk you can order spare parts or arrange the collection of a product in need of servicing or repair.

Tel. Service: (0344) 7360109

E-Mail: boschservicecentre@bosch.com

14 | Français

Battery packs/batteries:

Li-Ion:
Please observe the instructions in section
"Transport".

Subject to change without notice.

Français

Avertissements de sécurité

Attention ! Lisez avec attention toutes les instructions suivantes. Familiarisez-vous avec les éléments de commande et l'utilisation appropriée de l'outil de jardin. Conservez les instructions d'utilisation pour vous y reporter ultérieurement.

Explication des symboles se trouvant sur l'outil de jardin



Indications générales sur d'éventuels dangers.



Lisez soigneusement ces instructions d'utilisation.



Faites attention à ce que les personnes se trouvant à proximité ne soient pas blessées par des projections provenant de la machine.



Avertissement : Gardez une distance de sécurité quand l'outil de jardin est en marche.



Portez des lunettes de protection et une protection auditive.



Arrêtez le souffleur et retirez l'adaptateur de batterie avant d'effectuer des travaux de réglage, de nettoyage ou d'entre-

tien, lorsque le câble de secteur est emmêlé, ou endommagé ou que le souffleur est laissé sans surveillance.

Mode d'emploi

- ▶ Ne laissez jamais un enfant ou une autre personne n'ayant pas pris connaissance des instructions d'utilisation se servir de l'outil de jardin. Il est possible que les réglementations locales fixent une limite d'âge minimum de l'utilisateur. Gardez l'outil de jardin non utilisé hors de la portée des enfants.
- ▶ Cet outil de jardin doit être utilisé par des personnes disposant des capacités physiques adaptées et de l'expérience et/ou des connaissances nécessaires. Si tel n'était pas le cas ou en cas d'utilisation de cet outil par des enfants, cette utilisation ne sera possible que sous la surveillance d'une personne responsable de la sécurité des utilisateurs ou que ces derniers aient été instruits quant au maniement de l'outil. Dans le cas contraire, un risque de mauvaise utilisation et de blessures existe. Les enfants doivent être surveillés pour assurer qu'ils ne jouent pas avec l'outil de jardin.
- ▶ Respectez en outre les instructions du porte-batteries externe.
- ▶ En cas de présence de poussières, toujours porter un masque anti-poussières.
- ▶ **Ne jamais user de force quand vous introduisez la batterie dans votre outil de jardin. Toujours utiliser l'adaptateur de batterie !**

- ▶ L'opérateur ou l'utilisateur de la tondeuse est responsable des accidents et des dommages causés à autrui ou à ses biens.
- ▶ Durant le service, aucune autre personne ni animal ne doit se trouver dans un rayon de 3 m autour de l'appareil. Dans la zone de travail, l'opérateur est responsable vis à vis des tierces personnes.
- ▶ N'utilisez jamais l'outil de jardin lorsque des personnes, en particulier des enfants ou des animaux domestiques, se trouvent à proximité.
- ▶ N'utiliser l'outil de jardinage que de jour ou avec un bon éclairage artificiel.
- ▶ Ne faites jamais fonctionner l'outil de jardin si vous marchez pieds nus ou portez des sandales ouvertes. Portez toujours des chaussures fermées et des pantalons longs.
- ▶ Lors des travaux, toujours porter des vêtements appropriés.
- ▶ Ne pas utiliser l'outil de jardin lorsque vous êtes fatigué ou sous l'emprise de drogues, d'alcool ou de médicaments.
- ▶ Ne pas travailler avec l'outil de jardin dans des conditions météorologiques défavorables et plus particulièrement en cas d'approche d'orage.
- ▶ Si vous portez des vêtements amples, veillez à ce qu'ils ne soient pas happés par l'alimentation en air ; ceci pourrait vous blesser.
- ▶ Ne faites fonctionner l'outil de jardin qu'avec la buse montée.
- ▶ Si vous avez des cheveux longs, veillez à ce qu'ils ne soient pas happés par l'alimentation en air ; ceci pourrait vous blesser.
- ▶ Sur un terrain en pente, veiller à assurer une position stable, vérifier la zone d'utilisation de l'outil de jardin et retirer tous les fils métalliques et autres corps étrangers.
- ▶ Maintenez les orifices d'aération propres. Ne jamais utiliser le souffleur avec un capot de protection ou un carter défectueux ou sans dispositif de sécurité.
- ▶ Ne soufflez jamais les déchets/les feuilles en direction de personnes se trouvant à proximité.
- ▶ **N'effectuez aucune modification sur l'outil de jardin.** Des modifications non autorisées peuvent s'avérer préjudiciables à la sécurité de votre outil de jardin et conduiront à une augmentation des émissions de bruit et des vibrations.
- ▶ Ne jamais travailler sur une échelle ou une plateforme instable (lors du nettoyage de gouttières, etc.).
- ▶ Toujours faire attention aux obstacles : Prudence avec déchets, souches, racines et fosses pouvant présenter un risque de trébuchement.
- ▶ Ne pas utiliser le souffleur pour des matériaux dangereux.
- ▶ Lors de l'utilisation du souffleur, faire attention aux petits animaux ; attention à ne pas les blesser.

**16 | Français**

- ▶ Veillez lors de l'utilisation du souffleur à maintenir une position stable qui vous permette de bien garder l'équilibre.
- ▶ Ne surestimez pas vos capacités et veillez à bien maintenir l'équilibre.
- ▶ Ne menez l'appareil qu'au pas, ne jamais courir.
- ▶ Prenez conscience de votre environnement et de tout danger éventuel que vous risquez de ne pas entendre pendant l'utilisation du souffleur.

Entretien

- ▶ Vérifiez que tous les écrous, boulons et vis sont bien serrés afin d'assurer que l'outil de jardin se trouve dans un état de fonctionnement ne présentant aucun danger.
- ▶ Contrôlez l'outil de jardin et, pour des raisons de sécurité, remplacez les pièces usées ou endommagées.
- ▶ Veillez à ce que les pièces de rechange soient des pièces d'origine Bosch.

Indications pour le maniement optimal de la batterie et de la station de charge mobile





- ▶ Avertissement ! Ne pas essayer de charger des batteries non rechargeables avec le chargeur.
- ▶ S'assurer que l'adaptateur n'a pas été inséré dans le faux sens.
- ▶ Introduire l'adaptateur dans le compartiment jusqu'à ce qu'il se verrouille de façon perceptible. Pour retirer l'adaptateur, tirer le verrouillage et retirer l'adaptateur vers le haut.

Mettre en place correctement l'adaptateur dans les rainures du compartiment ; autrement, il risque de glisser.

- ▶ Pour un maniement en toute sécurité de l'adaptateur et de la station de charge mobile, ainsi que pour l'entretien et la maintenance, veuillez respecter les indications dans les instructions d'utilisation correspondantes. Vous les trouverez également sur le site www.bosch-professional.com.

Symboles

Les symboles suivants sont importants pour pouvoir lire et mieux comprendre le mode d'emploi. Veuillez mémoriser ces symboles et leur signification. L'interprétation correcte des symboles vous permettra de mieux utiliser votre outil de jardin en toute sécurité.

Symbole	Signification
	Direction de déplacement
	Direction de réaction
	Mise en marche
	Arrêt
	Poids
CLICK!	Bruit audible

Utilisation conforme

Le souffleur est conçu pour l'élimination d'herbes, de papier et de produits similaires que l'on trouve par ex. dans des jardins, stades de sport, des parkings ou des entrées.

Ne pas utiliser le souffleur dans des locaux fermés.

Toute autre utilisation du souffleur est inadmissible et peut entraîner des accidents ou endommager le souffleur. Ne pas effectuer des modifications sur le souffleur ; ceci peut également causer des accidents et l'endommager.



Caractéristiques techniques

Souffleur sans fil		GBL 860
N° d'article		3 600 J16 000
Vitesse max. du débit d'air	m/s	66
Volume d'air	m ³ /h	860
Type de ventilateur		Ventilateur axial
Poids suivant EPTA-Procédure 01:2014	kg	2,7

Pour cet outil de jardin, toujours utiliser des batteries de la série GBA 36V (n° d'article 1 607 A35 .../ ...) et la station de charge mobile de la série AL36100 CV (n° d'art. 1 600 A001...).

Pour plus d'informations, consultez le site www.bosch-professional.com.

Ne pas utiliser des batteries non rechargeables pour cet outil de jardin, mais seulement des batteries agréées par le fabricant.

Niveau sonore et vibrations

Valeurs d'émissions sonores déterminées selon la norme EN 50636-2-100.

Les mesures réelles (A) des niveaux sonores de l'appareil sont : Niveau de pression acoustique 81 dB(A) ; niveau d'intensité acoustique 100 dB(A). Incertitude K = 1,0 dB.

Valeurs totales des vibrations a_h (somme vectorielle des trois axes directionnels) et incertitude K relevées conformément à la norme EN 50636-2-100 : $a_h = 0,46 \text{ m/s}^2$, $K = 1,5 \text{ m/s}^2$.

Montage et mise en service

Les numérotations réfèrent aux illustrations sur les pages graphiques.

Opération	Figure	Page
Accessoires fournis	1	75
Montage de la buse	2	75
Mettre en place l'adaptateur dans l'appareil sans-fil	3	76
Mise en marche	4	76
Arrêt	4	76
Instructions d'utilisation	5	77
Nettoyage et entretien	6	77

Instructions d'utilisation

Transport du produit

Toujours transporter l'outil de jardin sans adaptateur de batterie monté.

S'assurer que l'outil de jardin est correctement bloqué pour éviter l'endommagement de l'outil de jardin en raison d'une fixation insuffisante.

Avant de démarrer l'outil de jardin

Avant l'utilisation : Vérifier le montage correct et l'état impeccable de l'outil de jardin.

Vérifier tous les capots de protection pour détecter des dommages éventuels. Ne pas utiliser l'outil de jardin si les capots de protection sont endommagés afin de réduire le risque de dommages corporels. Pour les travaux de réparation, contacter le service après-vente Bosch.

Vérifier si l'entrée d'air est dégagée.

Vérifier si le ventilateur n'est pas bloqué ou encrassé. Si le ventilateur est bloqué, ne le débloquent qu'après avoir retiré l'adaptateur de batterie du souffleur. Si ces travaux ne peuvent pas être effectués en toute sécurité, amener l'appareil à une station de service après-vente Bosch.

Vérifier le compartiment de batteries pour détecter des encrassements et dommages ; éliminer les encrassements. Ne pas utiliser l'appareil endommagé ; amener l'outil à une station de service après-vente Bosch en vue de réparation/rechange.

Contrôler si l'adaptateur de batterie présente d'éventuels dommages.

Vérifier si l'interrupteur peut bouger librement, s'il n'est pas bloqué et s'il retourne en position d'arrêt.

S'assurer que la buse est correctement montée sur l'appareil.

Assurez-vous que l'adaptateur de batterie est correctement monté et bloqué.

Pour une utilisation de l'outil de jardin en toute sécurité, s'assurer que la manette est propre et sèche (exempte de liquides/huile).

Pendant l'utilisation

Toujours bien tenir l'outil de jardin.

Pendant les travaux de soufflage, avancer lentement et toujours observer l'orifice de buse.

Ne travailler qu'avec une buse correctement montée pour réduire le risque de blessures.

La buse plate génère un débit d'air fort qui se répand sur une large surface à proximité du sol. Il se laisse bien aligner et contrôler.

L'outil de jardin est conçu pour une utilisation par une seule personne. Maintenir d'autres personnes éloignées de la zone de travail.

Ne jamais diriger le débit d'air sur d'autres personnes ou sur des animaux ; le débit d'air peut causer la projection à haute vitesse de petits objets.

Pour des raisons de sécurité, cet appareil est équipé d'un dispositif de surveillance de température - dans le cas de surchauffe de l'appareil, la puissance est automatiquement réduite pour éviter des dommages sur l'appareil. Si la surchauffe persiste, l'appareil s'arrête et ne peut être remis en marche qu'une fois dans la plage de température de fonctionnement. Pour des informations relatives au dépannage, voir les instructions d'utilisation de la batterie et du porte-batteries.

Faire des pauses de travail pour éviter fatigue ou épuisement et pour réduire le risque de blessures.

18 | Français

Dans le cas d'un changement perceptible du fonctionnement (par ex. vibrations élevées), interrompre le travail et détecter la cause possible du problème - voir dépiage d'erreurs.

Après l'utilisation

Assurez-vous que l'outil est éteint et retirez l'adaptateur de batterie.

Dépiage d'erreurs

Problème	Cause possible	Remède
L'outil de jardin ne démarre plus après avoir été éteint	L'interrupteur n'a pas été correctement éteint avant de mettre en place l'adaptateur de batterie	Éteindre l'interrupteur et retirer l'adaptateur de batterie pour 5 secondes de l'outil de jardin. Remettre en place l'adaptateur de batterie dans l'outil de jardin.
L'outil de jardin fonctionne par intermittence	Interrupteur Marche/Arrêt défectueux	S'adresser à un revendeur
	Faible état de charge de l'accumulateur	Charger l'accu complètement avant l'utilisation
	L'outil de jardin surchauffe	Laisser refroidir l'outil de jardin, le redémarrer
	Batterie déchargée	Recharger la batterie
	La batterie est trop chaude/trop froide	Laisser refroidir/chauffer la batterie
L'outil de jardin ne fonctionne pas	Outil de jardin défectueux	Contactez le Service Après-Vente
	Le porte-batteries est défectueux	Contactez le service après-vente. Voir instructions d'utilisation porte-batteries.
	L'adaptateur n'est pas complètement monté	S'assurer que l'adaptateur est dans la bonne position
	L'outil de jardin est trop chaud	Laisser refroidir l'outil de jardin, le redémarrer
	Interrupteur Marche/Arrêt a été activé lors de l'introduction de la batterie dans l'outil	Relâcher l'interrupteur Marche/Arrêt puis réappuyer dessus.
	Buse bloquée	Éteignez l'outil de jardin, retirez la batterie et enlevez les déchets de taille
L'outil de jardin ne souffle pas	Contacts de l'adaptateur de l'outil de jardin endommagés/bloqués	Nettoyer les contacts/contacter le service après-vente
	Buse bloquée	Retirer l'adaptateur Dégager la buse
Vibrations/bruits excessifs	Entrée d'air bloquée	Retirer l'adaptateur Éliminer le blocage à l'entrée d'air
	Outil de jardin défectueux	Contactez le Service Après-Vente
Autonomie trop faible par charge d'accu	L'accu est vide ou défectueux	Remplacer l'accu
La buse ne se laisse pas monter sur l'outil de jardin	Mauvais montage	voir « Montage »
	Buse de soufflage endommagée/défectueuse	Remplacer la buse

Si vous ne pouvez pas remédier au problème à l'aide du tableau d'erreurs, contactez votre détaillant.

Entretien et Service Après-Vente

Un stockage conforme est indispensable pour maintenir la durée de vie du produit. Éviter un stockage dans des endroits présentant une humidité élevée car l'humidité favorise la formation de rouille.

Stockage après la fin de la saison : Retirer l'adaptateur de l'outil de jardin, sécher l'outil de jardin et la batterie et les stocker en toute sécurité et les protéger contre l'exposition au soleil.

Service Après-Vente et Assistance

www.bosch-garden.com

Pour toute demande de renseignement ou commande de pièces de rechange, précisez-nous impérativement le numéro d'article à dix chiffres de l'outil de jardin indiqué sur la plaque signalétique.

France

Passez votre commande de pièces détachées directement en ligne sur notre site www.bosch-pt.fr.

Vous êtes un utilisateur, contactez :

Le Service Clientèle Bosch Outillage Electroportatif

Tel. : 0811 360122

(coût d'une communication locale)

Fax : (01) 49454767

E-Mail : contact.outillage-electroportatif@fr.bosch.com

Vous êtes un revendeur, contactez :

Robert Bosch (France) S. A. S.

Service Après-Vente Electroportatif

126, rue de Stalingrad

93705 DRANCY Cédex

Tel. : (01) 43119006

Fax : (01) 43119033

E-Mail : sav.outillage-electroportatif@fr.bosch.com

Belgique, Luxembourg

Tel. : +32 2 588 0589

Fax : +32 2 588 0595

E-Mail : outillage.gereedschap@be.bosch.com

Suisse

Passez votre commande de pièces détachées directement en ligne sur notre site www.bosch-pt.com/ch/fr.

Tel. : (044) 8471512

Fax : (044) 8471552

E-Mail : Aftersales.Service@de.bosch.com

Transport

Les batteries Lithium-ion sont soumises aux règlements de transport des matières dangereuses. L'utilisateur peut transporter les batteries par voie routière sans mesures supplémentaires.

Lors d'une expédition par tiers (par ex. : transport aérien ou entreprise de transport), les mesures à prendre spécifiques à l'emballage et au marquage doivent être observées. Dans un tel cas, lors de la préparation de l'envoi, il est impératif de faire appel à un expert en transport des matières dangereuses.

N'expédiez les accus que si le carter n'est pas endommagé. Recouvrez les contacts non protégés et emballez l'accu de manière à ce qu'il ne puisse pas se déplacer dans l'emballage. Veuillez également respecter les réglementations supplémentaires éventuellement en vigueur.

Élimination des déchets

Ne jetez pas les outils de jardin, les chargeurs et les batteries/piles avec les ordures ménagères !

Seulement pour les pays de l'Union Européenne :



Conformément à la directive européenne 2012/19/UE, les équipements électriques et électroniques dont on ne peut plus se servir, et conformément à la directive européenne 2006/66/CE, les batteries/piles usées ou défectueuses doivent être isolées et suivre une voie de recyclage appropriée.

Les batteries/piles dont on ne peut plus se servir peuvent être déposées directement auprès de :

Suisse

Batrec AG

3752 Wimmis BE

Batteries/piles :



Ion lithium :

Veuillez respecter les indications se trouvant dans le chapitre « Transport ».

Sous réserve de modifications.



Español

Instrucciones de seguridad

¡Atención! Lea detenidamente las siguientes instrucciones. Familiarícese con los elementos de manejo y el uso reglamentario del aparato para jardín. Guarde estas instrucciones de servicio en un lugar seguro para posteriores consultas.

Explicación de la simbología utilizada en el aparato para jardín



Advertencia general de peligro.



Lea las instrucciones de servicio con detenimiento.



Preste atención a que las personas circundantes no resulten lesionadas por los cuerpos extraños que pudieran salir proyectados.



Advertencia: Mantenga una separación de seguridad respecto al aparato para jardín en funcionamiento.



Utilice protectores auditivos y gafas de protección.



Desconecte el soplador de hojarasca y saque el adaptador del acumulador antes de realizar trabajos de ajuste, limpieza o mantenimiento, si el cable se hubiese enredado, cortado o dañado, o si deja desatendido el soplador de hojarasca durante un tiempo.

Manejo

- ▶ Jamás permita que usen el aparato para jardín niños, ni aquellas personas que no estén familiarizadas con estas instrucciones. Tenga en cuenta la edad mínima que pudiera prescribirse en su país para el usuario. Guarde el aparato para jardín fuera del alcance de los niños cuando no lo utilice.
- ▶ Este aparato para jardín no ha sido diseñado para ser utilizado por personas o niños que presenten una discapacidad física, sensorial o mental, o que dispongan de una experiencia y/o conocimientos insuficientes, a no ser que sean supervisados por una persona encargada de velar por su seguridad o de instruirles en el manejo del aparato para jardín. Los niños deberán ser vigilados con el fin de evitar que jueguen con el aparato para jardín.
- ▶ Observe además las instrucciones del porta-acumulador externo.
- ▶ Siempre utilice una mascarilla anti-polvo si al trabajar se levanta polvo.
- ▶ **¡No intente meter a la fuerza el acumulador en el aparato para jardín, solamente monte en el mismo el adaptador del acumulador!**
- ▶ El usuario es responsable de los accidentes o daños provocados a otras personas o a sus pertenencias.
- ▶ Durante el funcionamiento no deberán encontrarse otras personas ni tampoco animales en un radio de 3 metros. En el área de trabajo la responsabilidad frente a terceros recae sobre el usuario.

- ▶ Nunca ponga a funcionar el aparato para jardín si en las inmediaciones se encuentran personas, y muy en especial niños, así como animales domésticos.
- ▶ Únicamente utilice el aparato para jardín con luz diurna o con buena iluminación artificial.
- ▶ No utilice el aparato para jardín si está descalzo o si lleva puestas sandalias. Siempre lleve puesto calzado fuerte y pantalones largos.
- ▶ Al trabajar use siempre ropa apropiada para cubrir la parte superior de su cuerpo y sus extremidades.
- ▶ No utilice el aparato para jardín si estuviese cansado o indispuesto, ni tampoco después de haber consumido alcohol, drogas o medicamentos.
- ▶ No trabaje con el aparato para jardín bajo condiciones climáticas adversas, especialmente si se avecina una tormenta.
- ▶ Cuide que la ropa suelta no sea aspirada hacia la toma de aire, ya que podría lesionarse.
- ▶ Únicamente deje funcionar el aparato para jardín con la boquilla montada.
- ▶ Si lleva el pelo largo, cuide que éste no sea aspirado hacia la toma de aire, ya que podría lesionarse.
- ▶ En terrenos en pendiente mantenga una posición estable, inspeccione la zona en donde va aplicar el aparato y retire los alambres y demás objetos extraños que puedan existir.
- ▶ Mantenga limpias las rejillas de refrigeración. Jamás deje funcionar el soplador de hojarasca con las caperuzas de protección o carcasa defectuosas o sin el dispositivo de seguridad.
- ▶ Jamás sople suciedad/hojarasca en dirección a las personas situadas cerca.
- ▶ **No modifique en manera alguna el aparato para jardín.** Las modificaciones impropiedades pueden afectar a la seguridad de su aparato para jardín y provocar mayor ruido y vibraciones.
- ▶ Nunca trabaje subido a una escalera o a una plataforma insegura (p. ej. al limpiar canalones, etc.).
- ▶ Preste atención a los obstáculos: Cuidado con los desperdicios de jardín, tocones de árbol, raíces y zanjas con los que pudiera tropezar.
- ▶ No utilice el soplador de hojarasca para soplar materiales peligrosos.
- ▶ Al usar el aparato tenga cuidado de no dañar a los animales pequeños.
- ▶ Siempre trabaje con el soplador de hojarasca sobre una base firme y mantenga el equilibrio en todo momento.
- ▶ No adopte posturas forzadas y mantenga el equilibrio en todo momento.
- ▶ Siempre marche de forma pausada y nunca de forma apresurada.
- ▶ Siempre sea consciente del entorno en el que trabaja y esté alerta para afrontar posibles peligros que pudiera no percibir mientras está soplando hojarasca.

22 | Español

Mantenimiento





- ▶ Asegúrese de que todas las tuercas, pernos y tornillos están firmemente sujetos para garantizar un trabajo seguro con el aparato para jardín.
- ▶ Controle el aparato para jardín y sustituya las piezas desgastadas o dañadas para mayor seguridad.
- ▶ Únicamente deberán emplearse piezas de recambio originales Bosch.

Indicaciones para el trato óptimo del adaptador y del cargador

- ▶ ¡Advertencia! Jamás intente recargar baterías no recargables con el cargador.
- ▶ Asegúrese de no montar el adaptador en posición invertida.
- ▶ Introduzca el adaptador en el alojamiento hasta percibir claramente que ha quedado bloqueado. Para retirar el adaptador accione la palanca de desbloqueo y saque hacia arriba el acumulador. Coloque correctamente el adaptador en las ranuras del alojamiento para evitar que se salga por el otro lado.
- ▶ Para un uso y mantenimiento/cuidado seguro del adaptador y del cargador observe las respectivas instrucciones de uso. Éstas las encontrará también bajo www.bosch-professional.com.

Símbolos

Los símbolos siguientes le ayudarán a entender las instrucciones de servicio al leerlas. Es importante que retenga en su memoria estos símbolos y su significado. La interpretación correcta de estos símbolos le ayudará a manejar mejor, y de forma más segura, el aparato para jardín.

Simbología	Significado
	Dirección de movimiento
	Dirección de reacción
	Conexión
	Desconexión
	Peso
CLICK!	Sonido perceptible

Utilización reglamentaria

El soplador de hojarasca ha sido diseñado para barrer con un chorro de aire hierba, papel y similares, p. ej., en jardines, estadios, aparcamientos o accesos.

No use el soplador de hojarasca en recintos cerrados.

El uso del soplador de hojarasca con una finalidad diferente no está permitido y puede acarrear accidentes o dañar el soplador de hojarasca. No modifique el soplador de hojarasca ya que ello puede acarrear accidentes o dañar el soplador de hojarasca.

Datos técnicos

Soplador de hojarasca ACCU		GBL 860
Nº de artículo		3 600 J16 000
Velocidad del aire, máx.	m/s	66
Volumen de aire	m ³ /h	860
Tipo de ventilador		Ventilador axial
Peso según EPTA-Procedure 01:2014	kg	2,7

Use en este aparato para jardín acumuladores de la serie GBA 36V (nº de art. 1 607 A35 .../...) y el cargador de la serie AL36100 CV (nº de art. 1 600 A001..).

Informaciones al respecto las encontrará bajo www.bosch-professional.com.

No use baterías no recargables en este aparato para jardín, emplee los acumuladores autorizados por el fabricante.

Información sobre ruidos y vibraciones

Valores de emisión de ruidos determinados según EN 50636-2-100.

El nivel de presión sonora típico del aparato, determinado con un filtro A, asciende a: Nivel de presión sonora 81 dB (A); nivel de potencia acústica 100 dB (A). Tolerancia K = 1,0 dB.

Nivel total de vibraciones a_h (suma vectorial de tres direcciones) y tolerancia K determinados según EN 50636-2-100: $a_h = 0,46 \text{ m/s}^2$, K = 1,5 m/s^2 .

Montaje y operación

La numeración en las figuras remite a la figura correspondiente en la hoja ilustrada.

Objetivo	Figura	Página
Material que se adjunta	1	75
Montaje de la boquilla	2	75
Inserción del adaptador en el aparato ACCU	3	76
Conexión	4	76
Desconexión	4	76
Instrucciones para la operación	5	77
Mantenimiento y limpieza	6	77

Instrucciones para la operación

Transporte del producto

Siempre transporte el aparato para jardín sin tener montado el adaptador del acumulador.

Cuide que el aparato para jardín esté correctamente asegurado para evitar que éste se dañe debido a una sujeción deficiente.

Antes de poner en marcha el aparato para jardín

Antes de su utilización: Examine si el aparato para jardín está correctamente montado y en buen estado.

Inspeccione todas las caperuzas de protección para ver si están dañadas. No use el aparato para jardín con las caperuzas de protección deterioradas a fin de reducir el riesgo de daños personales. Diríjase al servicio técnico Bosch para su reparación.

Controle que no esté sucia la entrada de aire.

Verifique que el ventilador no esté obstruido/bloqueado con material aspirado. Si el ventilador está bloqueado, desmonte primero el adaptador del acumulador del soplador de hojarasca antes de desbloquearlo. Si ello no puede llevarse a cabo de forma segura envíe el aparato a un servicio técnico Bosch.

Controle si está dañado el alojamiento del adaptador del acumulador y limpie dicho alojamiento si estuviese sucio. No use el aparato si está deteriorado; acuda a un servicio técnico Bosch para que sea reparado/sustituido.

Examine si está dañado el adaptador del acumulador.

Controle que el interruptor puede accionarse libremente, que no está obstruido y que regresa a la posición de apagado.

Asegúrese que la boquilla está bien montada en el aparato.

Observe que el adaptador del acumulador esté correctamente montado y enclavado.

Para una operación segura del aparato para jardín cuide que la empuñadura esté limpia y libre de líquidos/aceite.

Durante el funcionamiento

Siempre sujete firmemente el aparato para jardín.

Vaya avanzando lentamente mientras va soplando la hojarasca, observando en todo momento la abertura de la boquilla.

Solo trabaje con la boquilla sopladora correctamente montada para reducir el riesgo a lesionarse.

Con la boquilla plana se genera un chorro de aire ancho y enérgico a ras del suelo. Éste puede dirigirse y controlarse con gran precisión.

Este aparato para jardín ha sido diseñado para ser usado por una persona. Mantenga a otras personas alejadas del área de trabajo.

Jamás dirija el chorro de aire contra otras personas o contra animales, ya que el chorro de aire puede impulsar violentamente pequeños objetos.

Este aparato va protegido por un sensor de temperatura que se ocupa de reducir automáticamente la potencia en caso de sobrecalentamiento del aparato y evitar así que se dañe. Si aún así la temperatura sigue aumentando, el aparato se desconecta y solo es posible volver a conectarlo una vez que éste haya alcanzado la temperatura admisible. Informaciones sobre la subsanación de fallos las obtiene en las instrucciones de manejo del acumulador y del cinturón.

Haga una pausa a tiempo para reducir el riesgo de accidente por cansancio y agotamiento.

Si percibe un cambio notable en el comportamiento de marcha (p. ej. vibraciones elevadas) interrumpa su trabajo y elimine la causa del problema, ver localización de fallos.

Después del funcionamiento

Asegúrese de que el aparato está desconectado y retire el adaptador del acumulador del aparato para jardín.

24 | Español

Localización de fallos



Síntomas	Posible causa	Solución
El aparato no se pone en marcha tras su desconexión	El interruptor no estaba correctamente desconectado al insertar el adaptador del acumulador	Desconectar el interruptor y retirar y mantener fuera durante 5 s el adaptador del acumulador del aparato para jardín. Volver a montar el adaptador del acumulador en el aparato para jardín.
El aparato para jardín funciona de forma intermitente	Interruptor de conexión/desconexión defectuoso	Acudir al servicio técnico
	Acumulador con bajo nivel de carga	Recargar completamente el acumulador antes de su uso
	Aparato para jardín sobrecalentado	Dejar enfriar el aparato para jardín y volver a conectarlo
	Acumulador descargado	Recargar acumulador
	Acumulador demasiado frío o caliente	Dejar que se caliente/enfríe el acumulador
	Aparato para jardín defectuoso	Acudir al servicio técnico
El aparato para jardín no funciona	Cinturón para acumulador defectuoso	Acudir al servicio técnico. Ver instrucciones de manejo del cinturón para acumulador.
	Adaptador sin introducir del todo	Asegúrese que el adaptador esté correctamente insertado
	Aparato para jardín sobrecalentado	Dejar enfriar el aparato para jardín y volver a conectarlo
	Interruptor de conexión/desconexión accionado al insertar el acumulador	Soltar el interruptor de conexión/desconexión y volver a accionar.
	Boquilla obturada	Desconecte el aparato para jardín, desmonte el acumulador y retire los restos de material
	Contactos del adaptador del aparato para jardín dañados/obstruidos	Limpiar contactos/acudir al servicio técnico
El aparato para jardín no sopla	Boquilla obturada	Retirar el adaptador Desobturar boquilla
	Entrada de aire obstruida	Retirar el adaptador Desobstruir la entrada de aire
Vibraciones o ruidos intensos	Aparato para jardín defectuoso	Acudir al servicio técnico
Tiempo de operación reducido tras cada recarga del acumulador	Acumulador descargado o defectuoso	Sustituir el acumulador
La boquilla no puede acoplarse al aparato para jardín	Montaje incorrecto	ver "Montaje"
	Boquilla del soplador dañada/defectuosa	Sustituir boquilla

Si no ha conseguido subsanar el fallo, por favor dirijase a su distribuidor.

Mantenimiento y servicio

Es esencial almacenar correctamente el producto para lograr una vida útil prolongada. Evitar en lo posible el almacenaje en áreas muy húmedas ya que ello fomenta la formación de óxido y la corrosión.

Almacene al fin de la temporada: Retirar el adaptador del aparato para jardín; guardar el aparato para jardín y el acumulador en lugar seco y seguro protegido de una exposición al sol.

Servicio técnico y atención al cliente

www.bosch-garden.com

Para cualquier consulta o pedido de piezas de repuesto es imprescindible indicar el nº de artículo de 10 dígitos que figura en la placa de características del aparato para jardín.

España

Robert Bosch España S.L.U.
Departamento de ventas Herramientas Eléctricas
C/Hermanos García Noblejas, 19
28037 Madrid

Para efectuar su pedido online de recambios o pedir la recogida para la reparación de su máquina, entre en la página www.herramientasbosch.net.

Tel. Asesoramiento al cliente: 902 531 553
Fax: 902 531554

Venezuela

Robert Bosch S.A.
Final Calle Vargas. Edf. Centro Berimer P.B.
Boleíta Norte
Caracas 107
Tel.: (0212) 2074511

México

Robert Bosch S. de R.L. de C.V.
Calle Robert Bosch No. 405 C.P. 50071
Zona Industrial, Toluca - Estado de México
Tel. Interior: (01) 800 627 1286
Tel. D.F.: 52843062
E-Mail: arturo.fernandez@mx.bosch.com

Argentina

Robert Bosch Argentina S.A.
Av. Córdoba 5160
C1414BAW Ciudad Autónoma de Buenos Aires
Atención al Cliente
Tel.: (0810) 5552020
E-Mail: herramientas.bosch@ar.bosch.com

Perú

Robert Bosch S.A.C.
Av. Primavera 781, Urb. Chacarilla, San Borja (Edificio Aldo)
Buzón Postal Lima 41 - Lima
Tel.: (01) 2190332

Chile

Robert Bosch S.A.
Calle El Cacique
0258 Providencia - Santiago
Tel.: (02) 2405 5500

Ecuador

Robert Bosch Sociedad Anonima Ecuabosch
Av. Las Monjas nº 10 y Carlos J. Arosamena
Guayaquil - Ecuador
Tel. (04) 220 4000
Email: atencion.cliente@ec.bosch.com

Transporte

Los acumuladores de iones de litio incorporados están sujetos a los requerimientos estipulados en la legislación sobre mercancías peligrosas. Los acumuladores pueden ser transportados por carretera por el usuario sin más imposiciones. En el envío por terceros (p. ej., transporte aéreo o por agencia de transportes) deberán considerarse las exigencias especiales en cuanto a su embalaje e identificación. En este caso deberá recurrirse a los servicios de un experto en mercancías peligrosas al preparar la pieza para su envío.

Únicamente envíe acumuladores si su carcasa no está dañada. Si los contactos no van protegidos cúbralos con cinta adhesiva y embale el acumulador de manera que éste no se pueda mover dentro del embalaje.

Observe también las prescripciones adicionales que pudieran existir al respecto en su país.

Eliminación

¡No arroje los aparatos para jardín, ni los cargadores, ni los acumuladores o pilas a la basura!

Sólo para los países de la UE:



Los aparatos eléctricos y electrónicos insertables, así como los acumuladores/pilas defectuosos o agotados deberán acumularse por separado para ser sometidos a un reciclaje ecológico tal como lo marcan las Directivas Europeas 2012/19/EU y 2006/66/CE, respectivamente.

Los acumuladores/pilas agotados pueden entregarse directamente a su distribuidor habitual de Bosch:

España

Servicio Central de Bosch
Servilotec, S.L.
Políg. Ind. II, 27
Cabanillas del Campo
Tel.: +34 9 01 11 66 97

Acumuladores/pilas:



Iones de Litio:

Observe las indicaciones comprendidas en el apartado "Transporte".

Reservado el derecho de modificación.



El símbolo es solamente válido, si también se encuentra sobre la placa de características del producto/fabricado.

Português

Indicações de segurança

Atenção! Leia atentamente as seguintes instruções. Familiarize-se com os elementos de comando e com a utilização do aparelho de jardinagem. Guarde as instruções de serviço em lugar seguro para uma utilização posterior.

Explicação dos símbolos no aparelho de jardinagem



Indicação geral de perigos.



Leia atentamente estas instruções de serviço.



Observe que as pessoas ao redor não possam ser feridas por objetos catapultados para longe.



Aviso: Mantenha-se a uma distância segura do aparelho de jardinagem enquanto ele estiver a funcionar.



Usar óculos de proteção e protetor auricular.



Desligar o soprador de folhas secas e remover o adaptador do acumulador antes de trabalhos de ajuste, de limpeza ou de manutenção, ou se o cabo de rede estiver emaranhado, cortado ou danificado, ou se o soprador de folhas secas permanecer sem vigilância.

Operação

- ▶ Jamais permitir que crianças ou pessoas não familiarizadas com as instruções utilizem o aparelho de jardim. É possível que diretivas nacionais limitem a idade do operador. Quando não estiver em uso, o aparelho de jardim deverá ser guardado em local inacessível para crianças.
- ▶ Este aparelho de jardim não deve ser usado por pessoas (inclusive crianças) com limitadas capacidades físicas, sensoriais ou mentais ou com falta de experiência e/ou falta de conhecimento, a não ser que, sejam supervisionadas por uma pessoa responsável pela sua segurança ou que sejam instruídas por elas quanto à utilização do aparelho de jardim. Crianças deveriam ser vigiadas para assegurar que não brinquem com o aparelho.
- ▶ Observar adicionalmente as instruções do porta-acumulador externo.
- ▶ Em caso de desenvolvimento de pó, use sempre uma máscara de proteção contra pó.
- ▶ **Não se deve tentar inserir o acumulador com força no aparelho de jardinagem. Usar por favor sempre o adaptador do acumulador!**
- ▶ O operador ou o utilizador é responsável por acidentes ou danos, se outras pessoas forem feridas e se as suas propriedades forem danificadas.
- ▶ Durante o funcionamento, não deverão se encontrar outras pessoas nem animais dentro de um raio de 3 metros. A pessoa a operar o apare-

- lho é responsável por terceiros que se encontrem na área de trabalho.
- ▶ Jamais trabalhar com o aparelho de jardinagem enquanto pessoas, especialmente crianças, ou animais e estiverem ao redor.
 - ▶ Só utilizar o aparelho de jardim à luz do dia ou com boa iluminação artificial.
 - ▶ Não usar o aparelho de jardinagem com os pés descalços nem com sandálias abertas. Sempre usar sapatos firmes e calças longas.
 - ▶ Sempre usar no tronco e nos membros roupas apropriadas para o trabalho.
 - ▶ Não utilizar o aparelho de jardinagem se estiver fatigado ou doente, sob a influência de drogas, álcool ou medicamentos.
 - ▶ Em condições climáticas desfavoráveis, especialmente em caso de uma tempestade, não deverá trabalhar com o aparelho de jardim.
 - ▶ Observe que a roupa solta não seja puxada para dentro da adução de ar, pois isto poderia levar a lesões.
 - ▶ Só operar o aparelho de jardinagem com o bocal encaixado.
 - ▶ Observe que os cabelos soltos não sejam puxados para dentro da adução de ar, pois isto poderia levar a lesões.
 - ▶ Em terrenos inclinados é necessário tomar uma posição firme, verificar se a área de utilização do aparelho de jardinagem e remover todos arames e quaisquer objetos.
 - ▶ Manter as aberturas de ventilação livres de sujeira. Jamai operar o soprador de folhas secas se as coberturas, a carcaça estiverem com defeito nem sem o dispositivo de segurança.
 - ▶ Nunca soprar sujeiras/folhagens na direção de pessoas que se encontram por perto.
 - ▶ **Não efetuar quaisquer alterações no aparelho de jardinagem.** Alterações inadmissíveis podem prejudicar a segurança do seu aparelho de jardinagem e aumentar os ruídos e as vibrações.
 - ▶ Jamais trabalhar sobre uma escada ou uma plataforma insegura (ao limpar calhas do teto, etc.).
 - ▶ Sempre observar obstáculos: Cuidado com sujeiras, tocos de árvores, raízes e fossas onde se possa tropeçar.
 - ▶ O soprador de folhas secas não deve ser usado para materiais perigosos.
 - ▶ Se deve observar se há animais pequenos por perto ao soprar as folhas secas e evitar que sejam feridos.
 - ▶ Manter sempre uma posição firme e segura, assim como também o equilíbrio, ao trabalhar com o soprador de folhas secas.
 - ▶ Não se esforce demasiadamente e sempre mantenha o equilíbrio.
 - ▶ Sempre andar com calma, jamais andar com rapidez.
 - ▶ Esteja atento ao seu meio ambiente e esteja preparado para possíveis perigos que talvez não possa escutar enquanto estiver a trabalhar com o soprador de folhas secas.

28 | Português

Manutenção





- ▶ Controlar se todas as porcas, cavilhas e parafusos estão firmes, para assegurar-se de que o aparelho de jardinagem trabalhe de forma impecável.
- ▶ Controlar o aparelho de jardinagem e, se necessário, substituir as peças gastas ou danificadas.
- ▶ Assegure-se de que as peças substituídas sejam da Bosch.

Indicações sobre o manuseio ideal do adaptador e do carregador

- ▶ **Aviso!** Nunca tente recarregar pilhas não recarregáveis com o carregador.
- ▶ Assegure-se de que o adaptador não seja inserido do lado errado.
- ▶ Inserir o adaptador no compartimento, até o travamento travar perceptivelmente. Ao remover o adaptador se deve puxar o travamento para trás e retirar o adaptador por cima. Colocar o adaptador, corretamente, nas ranhuras do compartimento do acumulador, caso contrário ele poderá escorregar.
- ▶ Para o manuseio seguro do adaptador e do carregador, assim como para a manutenção e tratamento é necessário observar as indicações dos respectivos manuais de instruções. Estas se encontram em www.bosch-professional.com.

Símbolos

Os símbolos a seguir são importantes para a leitura e para a compreensão destas instruções de serviço. Os símbolos e os seus significados devem ser memorizados. A interpretação correta dos símbolos facilita a utilização segura e aprimorada do aparelho de jardinagem.

Símbolo	Significado
	Direção do movimento
	Direção da reação
	Ligar
	Desligar
	Peso
CLICK!	Nítido ruído

Utilização conforme as disposições

O soprador de folhagem é determinado para a eliminação de relva, papel e coisas semelhantes, por ex. em jardins, estádios de desporto, estacionamentos ou entradas.

O soprador de folhagem não deve ser usado em recintos fechados.

O uso do soprador de folhagem para outras finalidades é proibido e pode causar acidentes ou danos no soprador de folhagem. Não devem ser efetuadas alterações no soprador de folhagem, pois isto também pode causar acidentes e danos no soprador de folhagem.

Dados técnicos

Soprador de folhagens sem fio		GBL 860
N.º do produto		3 600 J16 000
Velocidade da corrente de ar, máx.	m/s	66
Volume de ar	m ³ /h	860
Tipo de soprador		Soprador axial
Peso conforme EPTA-Procedure 01:2014	kg	2,7

Para este aparelho de jardinagem devem ser utilizados acumuladores da série GBA 36V (nº de art. 1 607 A35 .../ ...) e o carregador da série AL36100 CV (nº de art. 1 600 A001..).

Informações se encontram em www.bosch-professional.com.

Não use pilhas não-recarregáveis neste aparelho de jardinagem, mas apenas as pilhas homologadas pelo fabricante.

Informação sobre ruídos/vibrações

Os valores de emissão de ruído determinados de acordo com EN 50636-2-100.

O nível de ruído avaliado como A do aparelho é tipicamente: Nível de pressão acústica 81 dB(A); Nível de potência acústica 100 dB(A). Incerteza K = 1,0 dB.

Totais valores de vibrações a_h (soma dos vetores de três direções) e incerteza K averiguada conforme EN 50636-2-100: $a_h = 0,46 \text{ m/s}^2$, K = 1,5 m/s^2 .

Montagem de funcionamento

As numerações se referem às figuras nas páginas de imagens.

Meta de ação	Figura	Página
Volume de fornecimento	1	75
Encaixar o bocal	2	75
Colocar o adaptador no aparelho sem fio	3	76
Ligar	4	76
Desligar	4	76
Indicações de trabalho	5	77
Manutenção e limpeza	6	77

Indicações de trabalho

Transporte do produto

Sempre transportar o aparelho de jardinagem com o adaptador do acumulador desmontado.

Sempre observar que o aparelho de jardinagem esteja, corretamente, protegido para evitar danos no aparelho de jardinagem devido à falta de fixação.

Antes de ligar o aparelho de jardinagem

Antes da utilização: Controlar a montagem correta e o estado do aparelho de jardinagem.

Verificar todas as coberturas de proteção quando a danos. O aparelho de jardinagem não deve ser usado se as coberturas de proteção estiverem danificadas, para reduzir o risco de ferir pessoas. Em caso de reparos, entre em contacto com o serviço ao cliente da Bosch.

Verificar se a entrada de ar está livre de sujidades.

Verificar se o soprador não está bloqueado nem sujo. Se o soprador estiver bloqueado, só se deve soltar o bloqueio após remover o adaptador do acumulador do soprador de folha seca. Se isto não puder ser executado com segurança, o aparelho deverá ser levado ao serviço ao cliente da Bosch.

Verificar o compartimento do adaptador do acumulador quanto a sujidade e danos; sujidades devem ser removidas. O aparelho não deve ser usado se houverem danos, mas deverá ser levado a um serviço ao cliente da Bosch para reparo/substituição.

Controlar se o adaptador do acumulador apresenta quaisquer danos.

Verificar se o interruptor pode ser movimentado livremente, se não está bloqueado e volta para a posição desligada.

Assegurar que o bocal esteja corretamente montado no aparelho.

Assegurar que o adaptador do acumulador esteja corretamente montado e travado.

Para a operação segura do aparelho de jardinagem é necessário que o punho esteja limpo e seco (livre de líquidos/óleo).

Durante a operação

Sempre segurar a ferramenta elétrica com firmeza.

Ao soprar as folhas secas, deverá se movimentar lentamente para frente e sempre observar a abertura do bocal.

Só se deve trabalhar com o bocal do soprador corretamente montado para reduzir o risco de lesões.

O bocal chato produz um jato de ar larga e forte perto do solo. Este pode ser orientado e controlado com precisão.

Este aparelho de jardinagem foi projetado para a utilização por uma pessoa. Manter outras pessoas afastadas da área de trabalho.

O jato de ar nunca deve ser apontado para outras pessoas ou animais, visto que o jato de ar é capaz de acelerar pequenos objetos com alta velocidade.

Por motivos de segurança, este aparelho está equipado com um sensor de temperatura – em caso de sobreaquecimento do aparelho, a potência é automaticamente reduzida para evitar danos no aparelho. Caso ainda houver sobreaquecimento, o aparelho é desligado e só pode ser ligado de novo quando o aparelho estiver numa faixa de temperatura segura. Informações sobre a solução de problemas se encontram no manual de instruções do acumulador e do cinto do acumulador.

Devem ser feitas pausas de trabalho atempadas para evitar cansaço e fadiga, para reduzir, portanto, o risco de lesões.

Caso for verificada uma nítida alteração no funcionamento (por ex. elevadas vibrações), o trabalho deverá ser interrompido e a possível causa do problema deverá ser verificada – vide procura de erros.

Após o funcionamento

Deve-se assegurar que o aparelho esteja desligado e que o adaptador do acumulador tenha sido removido do aparelho de jardinagem.

Busca de erros



Sintomas	Possível causa	Solução
O aparelho de jardinagem não começa a funcionar depois de ter sido desligado	O interruptor não estava corretamente desligado antes do adaptador do acumulador ter sido colocado	Desligar o acumulador e remover o adaptador do acumulador do aparelho de jardinagem durante 5 segundos. Recolocar o adaptador do acumulador no aparelho de jardinagem.
O aparelho de jardinagem funciona com interrupções	Interruptor de ligar-desligar com defeito	Contactar o revendedor de contrato
	Baixo estado de carga do acumulador	Carregar o acumulador completamente antes a utilização
	O aparelho de jardinagem está quente demais	Deixar o aparelho de jardim arrefecer e ligar novamente
	Carregar o acumulador	Carregar o acumulador
	Acumulador muito frio/muito quente	Permitir que o acumulador se aqueça/arrefeça
O aparelho de jardinagem não funciona	Aparelho de jardinagem com defeito	Dirija-se a uma oficina de serviço pós-venda
	Cinto do acumulador com defeito	Dirija-se a uma oficina de serviço pós-venda. Vide manual de instruções do cinto do acumulador.
	O adaptador não foi completamente introduzido	Assegure-se de que o adaptador esteja corretamente inserido
	O aparelho de jardinagem está quente demais	Deixar o aparelho de jardim arrefecer e ligar novamente
	O interruptor de ligar-desligar estava premido enquanto o acumulador estava sendo inserido	Soltar o interruptor de ligar-desligar e premir de novo.
	Bocal bloqueado	Desligar o aparelho de jardinagem e remover o acumulador e os restos
O aparelho de jardinagem não sopra	Os contactos do adaptador no aparelho de jardinagem estão danificados/bloqueados	Limpar os contactos/entrar em contacto com o serviço ao cliente
	Bocal bloqueado	Remover o adaptador Liberar o bocal
Fortes vibrações/ruídos	Entrada de ar bloqueada	Remover o adaptador Remover o bloqueio na entrada de ar
	Aparelho de jardinagem com defeito	Dirija-se a uma oficina de serviço pós-venda
Período de trabalho, por carga do acumulador, curto demais	Acumulador vazio ou com defeito	Substituir o acumulador
Não é possível encaixar o bocal no aparelho de jardinagem	Montagem incorreta	veja "Montagem"
	Bocal do soprador danificado/defeituoso	Sustituir o bocal

Se o problema não puder ser resolvido com ajuda da tabela de procura de erros, entre em contacto com o seu fabricante.

Manutenção e serviço

O armazenamento correto é importante para manter a vida útil do produto. Deve ser evitado o armazenamento em áreas com alta humidade, pois humidade favorece a formação de ferrugem ou de corrosão.

Armazenamento no final da temporada: Remover o adaptador do aparelho de jardinagem; guardar o aparelho de jardinagem e o acumulador em local seco e seguro, protegido dos raios do sol.

Serviço pós-venda e consultoria de aplicação

www.bosch-garden.com

Para todas as questões e encomendas de peças sobressalentes é imprescindível indicar o número de produto de 10 dígitos como consta na placa de características do aparelho de jardim.

Portugal

Robert Bosch LDA
Avenida Infante D. Henrique
Lotes 2E – 3E
1800 Lisboa
Para efetuar o seu pedido online de peças entre na página www.ferramentasbosch.com.
Tel.: 21 8500000
Fax: 21 8511096

Brasil

Robert Bosch Ltda.
Caixa postal 1195
13065-900 Campinas
Tel.: (0800) 7045446
www.bosch.com.br/contacto

Transporte

Os acumuladores de íões de lítio, contidos, estão sujeitos ao direito de materiais perigosos. Os acumuladores podem ser transportados na rua pelo utilizador, sem mais obrigações. Na expedição por terceiros (por ex.: transporte aéreo ou expedição), devem ser observadas as especiais exigências quanto à embalagem e à designação. Neste caso é necessário consultar um especialista de materiais perigosos ao preparar a peça a ser trabalhada.

Só enviar acumuladores se a carcaça não estiver danificada. Colar contactos abertos e embalar o acumulador de modo que não possa se movimentar dentro da embalagem. Por favor observe também eventuais diretivas nacionais suplementares.

Eliminação

Não deitar os aparelhos de jardinagem, carregadores e acumuladores/pilhas no lixo doméstico!

Apenas países da União Europeia:



Conforme as Diretivas Europeias 2012/19/UE relativa aos resíduos aparelhos elétricos e eletrónicos velhos e conforme a diretiva europeia 2006/66/CE relativa a acumuladores/pilhas defeituosos ou gastos, estes devem ser recolhidos separadamente e conduzidos a uma reciclagem ecológica.

Acumuladores/pilhas:



Íões de lítio:

Observar as indicações no capítulo "Transporte".

Sob reserva de alterações.

Italiano

Norme di sicurezza

Attenzione! Leggere attentamente le istruzioni sotto indicate. Acquisire dimestichezza con gli elementi di comando ed il corretto utilizzo dell'apparecchio per il giardinaggio. Conservare in luogo sicuro il presente manuale di istruzioni d'uso per ogni necessità futura.

Spiegazione dei simboli presenti sull'apparecchio per il giardinaggio



Allarme generale di pericolo.



Leggere le istruzioni d'uso.



Attenzione a non mettere in pericolo l'incolumità di persone che si trovano nelle vicinanze attraverso corpi lanciati o fatti volare per aria.

32 | Italiano



Avvertenza: Tenere una distanza di sicurezza dall'apparecchio per il giardinaggio se lo stesso sta lavorando.



Portare protezione per l'udito e occhiali di protezione.



Spegnere il soffiatore per foglie ed estrarre l'adattatore della batteria ricaricabile prima di effettuare interventi di regolazione, di pulizia o di manutenzione o nel caso in cui il cavo di rete sia aggrovigliato, staccato o danneggiato oppure se il soffiatore per foglie viene lasciato incustodito.

Impiego

- ▶ Non permettere a bambini oppure a persone che non abbiano preso visione delle presenti istruzioni di utilizzare l'apparecchio per il giardinaggio. Le norme nazionali prevedono eventualmente dei limiti di restrizione relativamente all'età dell'operatore. Se l'apparecchio per il giardinaggio non viene impiegato, conservarlo fuori della portata dei bambini.
- ▶ Questo apparecchio per il giardinaggio non è destinato all'uso da parte di persone (bambini compresi) con capacità fisiche, sensoriali o mentali ridotte oppure a cui manchi esperienza e/o conoscenza, se le stesse non sono sorvegliate oppure istruite relativamente all'uso dell'apparecchio per il giardinaggio da parte di una persona responsabile per la loro sicurezza. I bambini dovrebbero essere sorvegliati per assicurarsi che non giochino con l'apparecchio per il giardinaggio.
- ▶ Osservare inoltre le istruzioni del supporto esterno della batteria ricaricabile.
- ▶ In caso di produzione di polvere indossare sempre una mascherina protettiva contro la polvere.
- ▶ **Non cercare di inserire con forza la batteria ricaricabile nell'apparecchio per il giardinaggio. Utilizzare sempre l'adattatore della batteria ricaricabile!**
- ▶ L'operatore o l'utente è responsabile degli incidenti o dei rischi in cui possono incorrere le altre persone o le loro proprietà.
- ▶ Durante il funzionamento impedire che altre persone oppure animali possano trovarsi in un raggio di 3 m intorno alla zona operativa. Entro la zona operativa, l'utente è responsabile per la sicurezza nei confronti di terzi.
- ▶ Non utilizzare mai l'apparecchio per il giardinaggio quando nelle immediate vicinanze vi sono persone ed in modo particolare bambini oppure animali domestici.
- ▶ Utilizzare l'apparecchio per il giardinaggio solamente di giorno o con una buona illuminazione artificiale.
- ▶ Mai utilizzare l'apparecchio per il giardinaggio a piedi nudi né calzando sandali aperti. Portare sempre robuste scarpe di sicurezza e pantaloni lunghi.
- ▶ Durante i lavori indossare sempre un abbigliamento adatto sulla parte superiore del corpo e sugli arti.
- ▶ Non utilizzare l'apparecchio per il giardinaggio in caso di stanchezza o

- di malattia oppure sotto l'effetto di bevande alcoliche, droghe o medicinali.
- ▶ Con cattive condizioni meteorologiche, in modo particolare in caso di un temporale che si sta avvicinando, non lavorare con l'apparecchio per il giardinaggio.
 - ▶ Prestare attenzione affinché indumenti larghi non vengano aspirati nell'alimentazione dell'aria in quanto questo potrebbe causare lesioni.
 - ▶ Mettere in funzione l'apparecchio per il giardinaggio esclusivamente con bocchetta montata.
 - ▶ Prestare attenzione affinché capelli lunghi non vengano aspirati nell'alimentazione dell'aria in quanto questo potrebbe causare lesioni.
 - ▶ Su terreno scosceso prestare attenzione ad adottare una posizione di lavoro sicura, controllare il settore di impiego dell'apparecchio per il giardinaggio e rimuovere tutti i fili metallici ed altri corpi estranei.
 - ▶ Mantenere libere da sporcizia le aperture di ventilazione. Non mettere in nessun caso in funzione il soffiatore per foglie con cuffie di protezione, carcassa difettose o senza dispositivo di sicurezza.
 - ▶ Non soffiare mai sporcizia/foglie in direzione di persone che si trovano nelle vicinanze.
 - ▶ **Non effettuare alcuna modifica all'apparecchio per il giardinaggio.** Modifiche illecite possono pregiudicare la sicurezza dell'apparecchio per il giardinaggio e causare un aumento della rumorosità e delle vibrazioni.
 - ▶ Non lavorare mai su una scala o piattaforma insicura (per la pulizia di grondaie, ecc.).
 - ▶ Prestare sempre attenzione agli ostacoli: Attenzione in caso di immondizia, resti di tronchi d'alberi, radici e fossi che possono costituire un pericolo per inciampare.
 - ▶ Non utilizzare il soffiatore per foglie per materiali pericolosi.
 - ▶ Soffiando le foglie prestare attenzione agli animali piccoli; evitare di ferirli.
 - ▶ Durante il funzionamento del soffiatore per foglie prestare attenzione ad avere sempre una posizione sicura e a mantenere l'equilibrio in ogni momento.
 - ▶ Non affaticarsi troppo e mantenere l'equilibrio in ogni momento.
 - ▶ Camminare sempre e non correre mai.
 - ▶ Raccomandiamo di fare attenzione all'ambiente ed a possibili momenti di pericolo che possono essere eventualmente non udibili durante l'impiego del soffiatore per foglie.

Manutenzione

- ▶ Per essere certi che l'apparecchio per il giardinaggio possa operare in condizioni di assoluta sicurezza, assicurarsi sempre che tutti i dadi, i bulloni e le viti siano ben avvitati.
- ▶ Controllare l'apparecchio per il giardinaggio e per ragioni di sicurezza sostituire parti usurate o danneggiate.
- ▶ Accertarsi che le parti di ricambio montate siano approvate da Bosch.





34 | Italiano

Indicazioni per l'uso ottimale dell'adattatore e della stazione di ricarica

- ▶ **Avvertenza!** Non cercare in nessun caso di ricaricare con la stazione di ricarica batterie non ricaricabili.
- ▶ Assicurarsi che l'adattatore non venga impiegato capovolto.
- ▶ Spingere l'adattatore nel vano fino a quando il bloccaggio scatta in posizione in modo chiaramente percettibile. Per la rimozione dell'adattatore tirare indietro il bloccaggio e rimuovere dall'alto l'adattatore stesso. Inserire correttamente l'adattatore nelle scanalature nel vano batteria altrimenti lo stesso può slittare.
- ▶ Per l'uso sicuro dell'adattatore e della stazione di ricarica nonché per la manutenzione e la cura osservare le indicazioni nelle relative istruzioni per l'uso. Le stesse sono presenti anche alla pagina www.bosch-professional.com.

Simboli

I simboli seguenti sono importanti per la lettura e la comprensione delle istruzioni d'uso. Memorizzare i simboli ed il loro significato. L'interpretazione corretta dei simboli contribuisce ad un utilizzo migliore e più sicuro dell'apparecchio per il giardinaggio.

Simbolo	Significato
	Direzione di movimento
	Direzione di reazione
	Accensione
	Spegnimento

Simbolo	Significato
	Peso
CLICK!	Rumore percettibile

Uso conforme alle norme

Il soffiatore per foglie è destinato alla rimozione di erba, carta e simili, ad es. in giardini pubblici, stadi, parcheggi o entrate. Non utilizzare il soffiatore per foglie in ambienti chiusi.

L'impiego del soffiatore per foglie per altri scopi non è ammissibile e può causare incidenti o danni al soffiatore per foglie stesso. Non effettuare alcuna modifica al soffiatore per foglie, anche questo può causare incidenti e danni al soffiatore per foglie stesso.

Dati tecnici

Soffiatore per foglie a batteria ricaricabile		GBL 860
Codice prodotto		3 600 J16 000
Velocità flusso d'aria, max.	m/s	66
Volume d'aria	m ³ /h	860
Tipo di ventola		Ventola assiale
Peso in funzione della EPTA-Procedure 01:2014	kg	2,7

Per questo apparecchio per il giardinaggio utilizzare le batterie ricaricabili della serie GBA 36V (Art.-No. 1 607 A35 .../ ...) e la stazione di ricarica della serie AL36100 CV (Art.-No. 1 600 A001..).

Informazioni sono presenti alla pagina www.bosch-professional.com.

Non utilizzare in questo apparecchio per il giardinaggio batterie non ricaricabili bensì solamente quelle che sono omologate dal produttore.

Informazioni sulla rumorosità e sulla vibrazione

Valori di emissione acustica rilevati conformemente a EN 50636-2-100.

Il livello di rumore stimato A dell'apparecchio ammonta normalmente: Livello di pressione acustica 81 dB(A); livello di potenza sonora 100 dB(A). Incertezza della misura K = 1,0 dB.

Valori complessivi di oscillazione a_h (somma vettoriale delle tre direzioni) e incertezza della misura K misurati conformemente alla norma EN 50636-2-100:
 $a_h = 0,46 \text{ m/s}^2$, $K = 1,5 \text{ m/s}^2$.

Montaggio ed uso

Le numerazioni rimandano alle figure sulle pagine con le figure.

Scopo dell'operazione	Figura	Pagina
Volume di fornitura	1	75
Applicazione della bocchetta	2	75
Inserire l'adattatore nell'apparecchio a batteria ricaricabile	3	76
Avviamento	4	76
Arresto	4	76
Indicazioni operative	5	77
Manutenzione e pulizia	6	77

Indicazioni operative

Trasporto del prodotto

Trasportare l'apparecchio per il giardinaggio sempre senza adattatore della batteria ricaricabile montato.

Prestare attenzione affinché l'apparecchio per il giardinaggio sia assicurato correttamente al fine di evitare danni all'apparecchio per il giardinaggio stesso dovuti alla mancanza di fissaggio.

Prima dell'avvio dell'apparecchio per il giardinaggio

Prima dell'impiego: Controllare il montaggio corretto e le condizioni dell'apparecchio per il giardinaggio.

Controllare le cuffie di protezione in merito ad eventuali danni. Per ridurre il rischio di danni alle persone non utilizzare l'apparecchio per il giardinaggio se le cuffie di protezione sono danneggiate. Per le riparazioni rivolgersi al Servizio di Assistenza Tecnica Bosch.

Controllare che l'entrata dell'aria sia libera da sporcizia.

Controllare che la ventola non sia bloccata e sia libera da sporcizia. Qualora la ventola dovesse essere bloccata, sbloccarla solamente quando l'adattatore della batteria è stato rimosso dal soffiatore per foglie. Se questo non potesse essere effettuato in modo sicuro, portare l'apparecchio presso un Servizio di Assistenza Tecnica Bosch.

Controllare il vano dell'adattatore della batteria in merito a sporcizia e danni; rimuovere eventuale sporcizia. Non utilizzare l'apparecchio in caso di danneggiamento; portare l'apparecchio presso un Servizio di Assistenza Tecnica Bosch per la riparazione/sostituzione.

Controllare l'adattatore della batteria in merito a danneggiamenti.

Controllare che l'interruttore possa muoversi liberamente, che non sia bloccato e che ritorni nella posizione dis.

Assicurarsi che la bocchetta sia montata correttamente sull'apparecchio.

Assicurarsi che l'adattatore della batteria sia montato e bloccato correttamente.

Per un funzionamento sicuro dell'apparecchio per il giardinaggio provvedere affinché l'impugnatura sia pulita ed asciutta (senza liquidi/olio).

Durante il funzionamento

Tenere l'apparecchio per il giardinaggio sempre ben saldo.

Soffiando le foglie muoversi lentamente in avanti, prestare sempre attenzione all'apertura della bocchetta.

Lavorare solamente con bocchetta della ventola montata correttamente per ridurre il rischio di lesioni.

La bocchetta piatta genera un ampio e forte flusso d'aria in prossimità del terreno. La stessa può essere orientata e controllata in modo molto mirato.

Questo apparecchio per il giardinaggio è progettato per l'impiego da parte di una persona. Tenere altre persone lontane dal settore operativo.

Non orientare mai il flusso d'aria in direzione di altre persone o animali in quanto il flusso d'aria può accelerare piccoli oggetti a grande velocità.

Per ragioni di sicurezza questo apparecchio è dotato di un dispositivo di controllo della temperatura - in caso di surriscaldamento dell'apparecchio la potenza viene ridotta automaticamente per evitare un danneggiamento dell'apparecchio stesso. Se il surriscaldamento continua a verificarsi l'apparecchio si spegne e può essere nuovamente acceso solamente quando lo stesso si trova in un campo sicuro di temperatura. Informazioni per l'eliminazione dei difetti sono contenute nelle istruzioni per l'uso della batteria ricaricabile e della cintura per batteria.

Per evitare stanchezza o spossatezza fare per tempo pause di lavoro riducendo in questo modo il rischio di lesioni.

In caso di una modifica percettibile del comportamento di funzionamento (ad es. vibrazioni aumentate) interrompere il lavoro e determinare la possibile causa del problema - vedi individuazione dei difetti.

Dopo il funzionamento

Assicurarsi sempre che l'apparecchio sia disinserito e rimuovere l'adattatore della batteria ricaricabile dall'apparecchio per il giardinaggio.

Individuazione dei guasti e rimedi



Problema	Possibili cause	Rimedi
L'apparecchio per il giardinaggio non si avvia più dopo lo spegnimento	L'interruttore non era stato disinserito correttamente prima dell'impiego dell'adattatore della batteria ricaricabile	Disinserire l'interruttore e rimuovere l'adattatore della batteria per 5 secondi dall'apparecchio per il giardinaggio. Inserire nuovamente l'adattatore della batteria ricaricabile nell'apparecchio per il giardinaggio.
L'apparecchio per il giardinaggio funziona con interruzioni	Interruttore di avvio/arresto difettoso	Consultare il rivenditore di fiducia
	Stato di carica basso della batteria ricaricabile	Prima dell'impiego ricaricare completamente la batteria ricaricabile
	L'apparecchio per il giardinaggio è surriscaldato	Lasciare raffreddare l'apparecchio per il giardinaggio ed avviare di nuovo
	Batteria scaricata	Ricaricare la batteria
	Batteria troppo fredda/troppo calda	Riscaldare/raffreddare la batteria
L'apparecchio per il giardinaggio non funziona	Apparecchio per il giardinaggio difettoso	Contattare il centro assistenza clienti
	Cintura per batteria ricaricabile difettosa	Consultare il Servizio di Assistenza Tecnica. Vedi istruzioni per l'uso cintura per batteria ricaricabile.
	Adattatore non inserito completamente	Assicurarsi che l'adattatore sia inserito in modo corretto
	Apparecchio per il giardinaggio è troppo caldo	Lasciare raffreddare l'apparecchio per il giardinaggio ed avviare di nuovo
	L'interruttore di avvio/arresto era premuto mentre è stata inserita la batteria ricaricabile	Rilasciare l'interruttore di avvio/arresto e premere di nuovo
	Bocchetta bloccata	Spegnere l'apparecchio per il giardinaggio, estrarre la batteria ricaricabile e rimuovere i resti
L'apparecchio per il giardinaggio non soffia	Contatti dell'adattatore sull'apparecchio per il giardinaggio danneggiati/ bloccati	Pulire i contatti/consultare il Servizio di Assistenza Tecnica
	Bocchetta bloccata	Rimuovere l'adattatore Riaprire la bocchetta
L'apparecchio per il giardinaggio non soffia	Entrata dell'aria bloccata	Rimuovere l'adattatore Rimuovere il blocco sull'entrata dell'aria
	Vibrazioni e rumore eccessivi	Apparecchio per il giardinaggio difettoso
Durata di lavoro per carica della batteria troppo scarsa	Batteria scarica o difettosa	Sostituire la batteria
Non è possibile applicare la bocchetta sull'apparecchio per il giardinaggio	Montaggio sbagliato	vedi «Montaggio»
	Bocchetta della ventola danneggiata/ difettosa	Sostituire la bocchetta

Se non fosse possibile risolvere il problema con l'aiuto della tabella per l'individuazione dei guasti, rivolgersi innanzitutto al Vostro rivenditore di fiducia.

Manutenzione ed assistenza

Il magazzinaggio secondo le prescrizioni è fondamentale per il mantenimento della durata del prodotto. Evitare possibilmente il magazzinaggio in ambienti con umidità elevata, in quanto l'umidità favorisce la formazione di ruggine o corrosione.

Magazzinaggio al termine della stagione: Rimuovere l'adattatore dall'apparecchio per il giardinaggio; conservare l'apparecchio per il giardinaggio e la batteria ricaricabile asciutti e al coperto e proteggerli da irradiazione solare.

Assistenza clienti e consulenza impiegati

www.bosch-garden.com

Per ogni tipo di richiesta o di ordinazione di pezzi di ricambio, è indispensabile comunicare sempre il codice prodotto a dieci cifre riportato sulla targhetta di fabbricazione dell'apparecchio per il giardinaggio.

Italia

Officina Elettrooutensili
Robert Bosch S.p.A.
Corso Europa 2/A
20020 LAINATE (MI)
Tel.: (02) 3696 2663
Fax: (02) 3696 2662
Fax: (02) 3696 8677
E-Mail: officina.elettrooutensili@it.bosch.com

Svizzera

Sul sito www.bosch-pt.com/ch/it è possibile ordinare direttamente on-line i ricambi.
Tel.: (044) 8471513
Fax: (044) 8471553
E-Mail: Aftersales.Service@de.bosch.com

Trasporto

Le batterie ricaricabili agli ioni di litio contenute sono soggette ai requisiti di legge relativi a merci pericolose. Le batterie ricaricabili possono essere trasportate su strada tramite l'utente senza ulteriori precauzioni.

In caso di spedizione tramite terzi (es.: trasporto aereo oppure spedizioniere) devono essere osservati particolari requisiti relativi ad imballo e marcatura. In questo caso per la preparazione del pezzo da spedire è necessario ricorrere ad un esperto per merce pericolosa.

Spedire batterie ricaricabili solamente se la carcassa non è danneggiata. Coprire con nastro adesivo i contatti scoperti ed imballare la batteria ricaricabile in modo tale che non si muova nell'imballo.

Vi preghiamo di osservare anche eventuali ulteriori norme nazionali.

Smaltimento

Non gettare apparecchi per il giardinaggio, stazioni di ricarica e batterie ricaricabili/batterie tra i rifiuti domestici!

Solo per i Paesi della CE:



Conformemente alla direttiva europea 2012/19/UE le apparecchiature elettriche ed elettroniche diventate inservibili e, in base alla direttiva europea 2006/66/CE, le batterie ricaricabili/batterie difettose o consumate devono essere raccolte separatamente ed essere inviate ad una riutilizzazione ecologica.

Per le batterie ricaricabili/le batterie non funzionanti rivolgersi al Consorzio:

Italia

Ecoelit
Viale Misurata 32
20146 Milano
Tel.: +39 02 / 4 23 68 63
Fax: +39 02 / 48 95 18 93

Svizzera

Batrec AG
3752 Wimmis BE

Batterie ricaricabili/Batterie:



Ioni di litio:

Osservare le istruzioni riportate nel paragrafo «Trasporto».

Con ogni riserva di modifiche tecniche.

Nederlands

Veiligheidsvoorschriften

Let op! Lees de volgende voorschriften zorgvuldig door. Maak uzelf vertrouwd met de bedieningselementen en het juiste gebruik van het tuingereedschap. Bewaar de gebruiksaanwijzing om deze later te kunnen raadplegen.

Verklaring van de symbolen op het tuingereedschap



Algemene waarschuwing.



Lees de gebruiksaanwijzing door.

38 | Nederlands



Voorkom dat personen in de buurt gewond raken door weggeslingerde voorwerpen.



Waarschuwing: Houd een veilige afstand tot het tuingereedschap aan wanneer het werkt.



Draag een gehoorbescherming en een veiligheidsbril.



Schakel de bladblazer uit en trek de accu-adapter uit het stopcontact voordat u instellings-, reinigings- of onderhoudswerkzaamheden uitvoert, als het netsnoer in de war geraakt, doorgesneden of beschadigd is, of als u de bladblazer onbeheerd laat.

Bediening

- ▶ Laat kinderen of personen die deze voorschriften niet hebben gelezen dit tuingereedschap nooit gebruiken. In uw land gelden eventueel voorschriften ten aanzien van de leeftijd van de bediener. Bewaar het tuingereedschap buiten het bereik van kinderen wanneer het niet wordt gebruikt.
- ▶ Dit tuingereedschap is er niet voor bestemd om te worden gebruikt door personen (inclusief kinderen) met beperkte fysieke, zintuiglijke of geestelijke vermogens of gebrekkige ervaring en/of gebrekkige kennis, tenzij zij onder toezicht staan van een voor hun veiligheid verantwoordelijke persoon, of zij van deze persoon instructies ontvangen ten aanzien van het gebruik van het tuingereedschap. Kinderen moeten onder toezicht staan, om zeker te stellen dat zij niet met het tuingereedschap spelen.
- ▶ Neem ook de voorschriften bij de externe accudrager in acht.
- ▶ Draag bij stofontwikkeling altijd een stofmasker.
- ▶ **Probeer niet om de accu geforceerd in het tuingereedschap te steken. Gebruik altijd de accu-adapter!**
- ▶ De bediener of gebruiker is verantwoordelijk voor ongevallen, persoonlijk letsel of schade aan het eigendom van anderen.
- ▶ Tijdens het gebruik mogen zich binnen een straal van 3 meter geen andere personen of dieren ophouden. De bediener is in de werkomgeving verantwoordelijk ten opzichte van anderen.
- ▶ Gebruik het tuingereedschap nooit dicht in de buurt van personen, in het bijzonder kinderen, of huisdieren.
- ▶ Gebruik het tuingereedschap alleen bij daglicht of goed kunstlicht.
- ▶ Gebruik het tuingereedschap niet met blote voeten of met open sandalen. Draag altijd stevige schoenen en een lange broek.
- ▶ Draag tijdens de werkzaamheden altijd geschikte kleding op bovenlichaam en ledematen.
- ▶ Gebruik het tuingereedschap niet wanneer u moe of ziek bent of onder invloed staat van alcohol, drugs of medicijnen.
- ▶ Bij slechte weersomstandigheden, in het bijzonder bij opkomend onweer niet met het tuingereedschap werken.

- ▶ Let erop dat er geen losse kleding in de luchttoevoer naar binnen wordt getrokken. Anders kan ietsel het gevolg zijn.
- ▶ Gebruik het tuingereedschap alleen met aangebracht mondstuk.
- ▶ Let erop dat er geen lang haar in de luchttoevoer naar binnen wordt getrokken. Anders kan ietsel het gevolg zijn.
- ▶ Als u op aflopend terrein werkt, let er dan op dat u stevig staat, controleer het gebied waar u het tuingereedschap gebruikt en verwijder alle metaaldraad en andere voorwerpen.
- ▶ Houd de ventilatieopeningen schoon. Gebruik de bladblazer nooit met defecte beschermkappen of behuizing of zonder veiligheidsvoorziening.
- ▶ Blaas vuil of bladeren nooit in de richting van personen in de buurt.
- ▶ **Verander het tuingereedschap niet.** Ongeoorloofde veranderingen kunnen de veiligheid van het tuingereedschap beïnvloeden en tot meer geluiden en trillingen leiden.
- ▶ Werk nooit op een ladder of een onstabiele verhoging (bij het reinigen van een dakgoot, enz.).
- ▶ Let steeds op obstakels: Voorzichtig bij afval, boomstronken, wortels en greppels, waardoor gevaar voor struikelen kan bestaan.
- ▶ Gebruik de bladblazer niet voor gevaarlijke materialen.
- ▶ Let bij de bladblazer op kleine dieren. Voorkom dat deze gewond raken.
- ▶ Let er tijdens het gebruik van de bladblazer altijd op dat u stabiel staat en bewaar steeds uw evenwicht.
- ▶ Forceer uzelf niet en zorg ervoor dat u altijd in evenwicht blijft.
- ▶ Loop altijd rustig, nooit te snel.
- ▶ Let op uw omgeving en wees voorbereid op eventuele gevaren die u tijdens de werkzaamheden met de bladblazer niet kunt horen.

Onderhoud

- ▶ Controleer of alle moeren, bouten en schroeven vastzitten, zodat een veilige toestand van het tuingereedschap gewaarborgd is.
- ▶ Controleer het tuingereedschap. Versleten of beschadigde delen moeten veiligheidshalve worden vervangen.
- ▶ Zorg ervoor dat vervangingsonderdelen van Bosch afkomstig zijn.

Aanwijzingen voor de optimale omgang met de adapter en het oplaadapparaat





- ▶ Waarschuwing! Probeer in geen geval niet-oplaadbare batterijen op te laden met het oplaadapparaat.
- ▶ Controleer dat de adapter niet omgekeerd wordt ingezet.
- ▶ Duw de adapter in de schacht tot de vergrendeling duidelijk hoorbaar vastklikt. Voor het verwijderen van de adapter de vergrendeling terugtrekken en de adapter naar boven uit de schacht nemen. Zet de adapter correct in de groeven van de accuschacht, anders kan deze doorschieten.

40 | Nederlands

► Voor de veilige omgang met adapter en oplaadapparaat en voor onderhoud en verzorging dient u de aanwijzingen in de bijbehorende gebruiksaanwijzingen in acht te nemen. Deze vindt u ook op www.bosch-professional.com.

Symbolen

De volgende symbolen zijn van betekenis voor het lezen en begrijpen van de gebruiksaanwijzing. Zorg ervoor dat u de symbolen en hun betekenis herkent. Het juiste begrip van de symbolen helpt u het tuingereedschap goed en veilig te gebruiken.

Symbool	Betekenis
	Bewegingsrichting
	Reactierichting
	Inschakelen
	Uitschakelen
	Gewicht
CLICK!	Hoorbaar geluid

Gebruik volgens bestemming

De bladblazer is bestemd voor het verwijderen van gras, papier en dergelijke, bijv. in parken en sportstadions of bij parkeerplaatsen en inritten.

Gebruik de bladblazer niet in een gesloten ruimte.

Het gebruik van de bladblazer voor andere doeleinden is niet toegestaan en kan tot ongevallen of schade aan de bladblazer leiden. Voer geen veranderingen aan de bladblazer uit. Ook dit kan ongevallen en schade aan de bladblazer veroorzaken.

Technische gegevens

Accu-bladblazer	GBL 860	
Productnummer		3 600 J16 000
Luchtstroomsnelheid, max.	m/s	66
Luchtvolume	m ³ /h	860
Type blazer		Axiaalblazer
Gewicht volgens EPTA-Procedure 01:2014	kg	2,7

Gebruik voor dit tuingereedschap accu's van de serie GBA 36V (art.nr. 1 607 A35 .../ ...) en het oplaadapparaat van de serie AL36100 CV (art.nr. 1 600 A001..).

Informatie vindt u op www.bosch-professional.com.

Gebruik in dit tuingereedschap geen niet-oplaadbare batterijen, maar alleen batterijen die door de fabrikant zijn toegestaan.

Informatie over geluid en trillingen

Geluidsemissiewaarden vastgesteld volgens EN 50636-2-100.

Het A-gewogen geluidsniveau van het apparaat bedraagt kenmerkend: geluidsdruk niveau 81 dB(A); geluidsvermogen niveau 100 dB(A). Onzekerheid K = 1,0 dB.

Totale trillingswaarden a_h (vectorsom van drie richtingen) en onzekerheid K bepaald volgens EN 50636-2-100: $a_h = 0,46 \text{ m/s}^2$, $K = 1,5 \text{ m/s}^2$.

Montage en gebruik

De nummeringen verwijzen naar de afbeeldingen op de pagina's met afbeeldingen.

Handelingsdoel	Afbeelding	Pagina
Meegeleverd	1	75
Mondstuk vaststeken	2	75
Adapter in het accugereedschap plaatsen	3	76
Inschakelen	4	76
Uitschakelen	4	76
Tips voor de werkzaamheden	5	77
Onderhoud en reiniging	6	77

Tips voor de werkzaamheden

Vervoer

Vervoer het tuingereedschap altijd zonder gemonteerde accu-adapter.

Let erop dat het tuingereedschap goed is vastgezet om schade aan het gereedschap door onvoldoende bevestiging te voorkomen.

Voor het starten van het tuingereedschap

Voor het gebruik: Controleer de correcte montage en de toestand van het tuingereedschap.

Controleer alle beschermkappen op beschadigingen. Gebruik het tuingereedschap niet wanneer de beschermkappen beschadigd zijn om het risico van persoonlijk letsel te verminderen. Neem voor reparaties op contact op met de Bosch klantenservice.

Controleer of de luchtinlaat niet vuil is.

Controleer of de blazer niet geblokkeerd en niet vuil is. Als de blazer geblokkeerd is, maak de blokkering dan pas los nadat u de accu-adapter van de bladblazer heeft verwijderd. Als dit niet veilig kan worden uitgevoerd, brengt u het gereedschap naar de Bosch klantenservice.

Controleer de schacht van de accu-adapter op vuil en beschadigingen. Verwijder het vuil. Gebruik het gereedschap niet als het beschadigd is. Breng het naar de Bosch klantenservice voor reparatie of vervanging.

Controleer de accu-adapter op beschadigingen.

Controleer of de schakelaar vrij kan worden bewogen, niet geblokkeerd is en naar de uit-stand terugkeert.

Controleer dat het mondstuk correct op het gereedschap gemonteerd is.

Controleer dat de accu-adapter correct gemonteerd en vergrendeld is.

Voor een veilig gebruik van het tuingereedschap zorgt u er voor dat de handgreep schoon en droog is (vrij van vloeistoffen of olie).

Tijdens het bedrijf

Houd het tuingereedschap altijd goed vast.

Loop tijdens het bladblazen langzaam vooruit. Houd altijd de opening van het mondstuk in het oog.

Werk alleen met een correct gemonteerd blazermondstuk om het risico van letsel te beperken.

Het platte mondstuk zorgt voor een brede, krachtige luchtstroom vlakbij de grond. Deze kan zeer nauwkeurig worden gericht en gecontroleerd.

Dit tuingereedschap is ontworpen voor gebruik door één persoon. Houd anderen personen uit de werkomgeving.

Richt de luchtstroom nooit op andere personen of dieren, aangezien de luchtstroom kleine voorwerpen met grote snelheid kan versnellen.

Dit gereedschap is om veiligheidsredenen uitgerust met een thermische beveiliging. Bij oververhitting van het gereedschap wordt het vermogen automatisch beperkt om beschadiging van het gereedschap te voorkomen. Treedt nog steeds oververhitting op, wordt het gereedschap uitgeschakeld. Het kan pas weer worden ingeschakeld zodra het zich in het veilige temperatuurbereik bevindt. Informatie over het verhelpen van storingen vindt u in de gebruiksaanwijzing van accu en accuriem.

Las tijdens uw werkzaamheden op tijd pauzes in om vermoeidheid en uitputting ter voorkomen. Daardoor beperkt u het risico op letsel.

Bij een merkbare verandering van het loopgedrag (zoals sterkere trillingen) dient u de werkzaamheden te onderbreken en de mogelijke oorzaak van het probleem vast te stellen. Zie het gedeelte Storingen opsporen.

Na het gebruik

Controleer altijd dat het gereedschap uitgeschakeld is en verwijder de accu-adapter uit het tuingereedschap.

Storingen opsporen



Symptomen	Mogelijke oorzaak	Oplossing
Tuingereedschap start niet meer na het uitschakelen	Schakelaar was voor het inzetten van de accu-adapter niet correct in de uit-stand gezet	Schakelaar in de uit-stand zetten en accu-adapter gedurende 5 seconden uit het tuingereedschap verwijderen. Accu-adapter opnieuw in het tuingereedschap zetten.
Tuingereedschap loopt met onderbrekingen	Aan/uit-schakelaar defect	Breng het gereedschap naar de vakhandel
	Lage oplaadtoestand accu	Accu voor het gebruik volledig opladen
	Het tuingereedschap is oververhit	Tuingereedschap laten afkoelen en opnieuw starten
	Accu leeg	Accu opladen
	Accu te koud of te heet	Accu laten opwarmen of afkoelen
Tuingereedschap defect	Tuingereedschap defect	Neem contact op met klantenservice

42 | Nederlands

Symptomen	Mogelijke oorzaak	Oplossing
Tuingereedschap loopt niet	Accurium defect	Neem contact op met de klantenservice. Zie gebruiksaanwijzing accu-riem.
	Adapter niet volledig ingezet	Controleer dat de adapter goed is ingezet
	Tuingereedschap is te heet	Tuingereedschap laten afkoelen en opnieuw starten
	Aan/uit-schakelaar was ingedrukt terwijl de accu in het gereedschap werd geplaatst	Aan/uit-schakelaar loslaten en opnieuw indrukken.
	Mondstuk geblokkeerd	Schakel het tuingereedschap uit, verwijder de accu en verwijder de resten
	Adaptercontacten aan tuingereedschap beschadigd of geblokkeerd	Contacten reinigen, klantenservice raadplegen
Tuingereedschap blaast niet	Mondstuk geblokkeerd	Adapter verwijderen Mondstuk vrijmaken
	Luchtinlaat geblokkeerd	Adapter verwijderen Blokking uit luchtinlaat verwijderen
Sterke trillingen of geluiden	Tuingereedschap defect	Neem contact op met klantenservice
Werkduur per acculading te gering	Accu leeg of defect	Vervang de accu
Mondstuk kan niet op het tuingereedschap worden gestoken	Verkeerde montage	Zie „Montage”
	Blazermondstuk beschadigd of defect	Mondstuk vervangen

Als u het probleem met behulp van de foutopsporingstabel niet kunt oplossen, neem dat eerst contact op met uw leverancier.

Onderhoud en service

Het bewaren volgens de voorschriften is van wezenlijk belang voor het in stand houden van de levensduur van het product. Het bewaren op plaatsen met hoge vochtigheidsgraad indien mogelijk voorkomen, aangezien vocht de vorming van roest of corrosie bevordert.

Opbergen aan het einde van het seizoen: adapter van tuingereedschap verwijderen; tuingereedschap en accu op droge en veilige plaats bewaren en tegen zonlicht beschermen.

Klantenservice en gebruikadviezen

www.bosch-garden.com

Vermeld bij vragen en bestellingen van vervangingsonderdelen altijd het uit tien cijfers bestaande zaaknummer volgens het typeplaatje van het tuingereedschap.

Nederland

Tel.: (076) 579 54 54
Fax: (076) 579 54 94
E-mail: gereedschappen@nl.bosch.com

België

Tel.: (02) 588 0589
Fax: (02) 588 0595
E-mail: outillage.gereedschap@be.bosch.com

Vervoer

Op de meegeleverde lithiumionaccu's zijn de eisen voor het vervoer van gevaarlijke stoffen van toepassing. De accu's kunnen door de gebruiker zonder verdere voorwaarden over de weg worden vervoerd.

Bij de verzending door derden (bijv. luchtvervoer of expeditiebedrijf) moeten bijzondere eisen ten aanzien van verpakking en markering in acht worden genomen. In deze gevallen moet bij de voorbereiding van de verzending een deskundige voor gevaarlijke goederen worden geraadpleegd.

Verzend accu's alleen als de behuizing onbeschadigd is. Plak blootliggende contacten af en verpak de accu zodanig dat deze niet in de verpakking beweegt.

Neem ook eventuele overige nationale voorschriften in acht.

Afvalverwijdering

Gooi tuingereedschappen, oplaadapparaten, accu's en batterijen niet bij het huisvuil.

Alleen voor landen van de EU:

Volgens de Europese richtlijn 2012/19/EU moeten niet meer bruikbare elektrische en elektronische apparaten en volgens de Europese richtlijn 2006/66/EG moeten defecte of lege accu's en batterijen apart worden ingezameld en op een voor het milieu verantwoorde wijze worden hergebruikt.

Accu's en batterijen:**Li-ion:**

Lees de aanwijzingen in het gedeelte „Vervoer” en neem deze in acht.

Wijzigingen voorbehouden.

Dansk

Sikkerhedsinstrukser

Pas på! Læs efterfølgende instrukser omhyggeligt. Gør dig fortrolig med haveværktøjets betjeningsanordninger og korrekte anvendelse. Opbevar betjeningsvejledningen til senere brug.

Forklaring af symboler på haveværktøjet



Generel sikkerhedsadvarsel.



Læs brugsanvisningen.



Pas på udkastede eller flyvende genstande, der kan kvæste tilskuere.



Advarsel: Hold god afstand til haveværktøjet, når det arbejder.



Brug høreværn og beskyttelsesbriller.



Sluk for løvblæseren og træk akku-adapteren af, før indstillings-, rengørings- eller vedligeholdelsesarbejde gennemføres, eller hvis netkablet har viklet sig ind, er afbrudt eller beskadiget, eller før løvblæseren stilles fra uden opsyn.

Betjening

- ▶ Lad aldrig børn eller personer, der ikke har gennemlæst denne betjeningsvejledning, anvende haveværktøjet. Lokale regler kan bestemme alderen på den person, som må betjene haveværktøjet. Haveværktøjet skal opbevares utilgængeligt for børn, når det ikke er i brug.
- ▶ Dette haveværktøj er ikke egnet til at blive brugt af personer (inkl. børn) med begrænsede fysiske, sensoriske eller psykiske evner eller manglende erfaring og/eller manglende viden, medmindre de overvåges af en sikkerhedsansvarlig person eller modtager instruktioner fra denne person om, hvordan haveværktøjet skal håndteres. Bør skal overvåges for at sikre, at de ikke leger med haveværktøjet.
- ▶ Overhold desuden instruktionerne, der gælder for den eksterne akkuholder.
- ▶ Brug altid en støvbeskyttelsesmaske, hvis arbejdet er støvende.
- ▶ **Forsøg ikke at sætte akkuen ind i haveredskabet med vold. Brug venligst altid akku-adapteren!**
- ▶ Brugeren er ansvarlig for ulykker og skader, der sker på andre mennesker eller deres ejendom.

44 | Dansk

- ▶ Fremmede personer eller dyr skal under arbejdet opholde sig i en radius på mindst 3 meter væk fra arbejdsområdet. I arbejdsområdet bærer brugeren ansvaret over for tredje-mand.
- ▶ Brug aldrig haveværktøjet, mens personer, især børn eller kæledyr, er i nærheden.
- ▶ Anvend kun haveværktøjet ved dagslys eller godt kunstigt lys.
- ▶ Betjen ikke haveværktøjet med bare fødder eller åbne sandaler. Bær altid fastsiddende fodtøj og lange bukser.
- ▶ Sørg altid for at have det rigtige tøj på overkroppen samt arme og ben under arbejdet.
- ▶ Brug ikke haveværktøjet, hvis du er træt eller syg, har nydt alkohol eller er påvirket af euforiserende stoffer eller medicin.
- ▶ Arbejd ikke med haveværktøjet, hvis det er dårligt vejr, især ikke hvis der er tegn på uvejr.
- ▶ Vær opmærksom på, at løst tøj ikke trækkes ind i lufttilførslen, da dette kan føre til kvæstelser.
- ▶ Brug kun haveredskabet med påsat dyse.
- ▶ Vær opmærksom på, at langt hår ikke trækkes ind i lufttilførslen, da dette kan føre til kvæstelser.
- ▶ Sørg for at stå sikkert, når der arbejdes i faldende terræn, kontrollér haveredskabets anvendelsesområde og fjern alle tråde og øvrige fremmedlegemer.
- ▶ Hold ventilationsåbningerne fri for snavs. Brug aldrig løvblæseren, hvis beskyttelseshætterne eller huset er defekt, eller hvis sikkerhedsudstyret er fjernet.
- ▶ Blæs aldrig snavs/løv hen imod personer, der befinder sig i nærheden.
- ▶ **Udør ikke ændringer på haveværktøjet.** Ikke tilladte ændringer kan forringe dit haveværktøjs sikkerhed og føre til mere støj og større vibrationer.
- ▶ Arbejd aldrig på en stige eller en usikker platform (f.eks. for at rengøre tagrender el.lign.).
- ▶ Vær altid opmærksom på forhindringer: Vær forsigtig i forbindelse med affald, træstumper, rødder og grave, da du kan snuble.
- ▶ Brug ikke løvblæseren til farlige materialer.
- ▶ Vær under løvblæsningen opmærksom på smådyr; undgå at kvæste dem.
- ▶ Sørg altid for at stå sikkert, når du arbejder med løvblæseren, og hold altid ligevægten.
- ▶ Overanstreng dig ikke og sørg altid for at holde ligevægten.
- ▶ Gå altid – løb aldrig.
- ▶ Det er vigtigt, at du kender omgivelserne og de evt. farer, der kan opstå her og som du evt. ikke hører, når du arbejder med løvblæseren.

Vedligeholdelse

- ▶ Kontroller, at alle møtrikker, bolte og skruer sidder rigtigt, så haveværktøjets arbejdstilstand er sikret.
- ▶ Kontroller haveværktøjet og erstat for en sikkerheds skyld slidte eller beskadigede dele.





- Sørg for kun at montere reservedele, der er godkendt af Bosch.

Henvisninger til optimal håndtering af adapteren og ladeaggregatet

- Advarsel! Forsøg under ingen omstændigheder at lade ikke-opladelige batterier med ladeaggregatet.
- Sikr, at adapteren ikke sættes omvendt i.
- Skub adapteren ind i skakten, til låsen falder hørbart i hak. Træk låsen tilbage for at fjerne adapteren og tag adapteren af opad. Sæt adapteren korrekt ind i noterne i akku-skakten, da den ellers kan rutsje igennem.
- Overhold venligst henvisningerne i de tilhørende brugsanvisninger mht. sikker håndtering af adapter og ladeaggregat samt mht. vedligeholdelse og pleje. Disse findes også under www.bosch-professional.com.

Symboler

De efterfølgende symboler er af betydning for at kunne læse og forstå brugsanvisningen. Læg mærke til symbolerne og overhold deres betydning. En rigtig forståelse af symbolerne er med til at sikre en god og sikker brug af haveværktøjet.

Symbol	Betydning
	Bevægelsesretning
	Reaktionsretning
	Start
	Stop
	Vægt
CLICK!	Hørbar støj

Beregnet anvendelse

Løvblæseren er beregnet til at fjerne græs, papir og lignende f.eks. i haveanlæg, sportsstadier, på parkeringspladser eller i indkørsler.

Brug ikke løvblæseren i lukkede rum.

Det er ikke tilladt at bruge løvblæseren til andre formål, da brug i strid med formålet kan føre til uheld eller skader på løvblæseren. Foretag ingen ændringer på løvblæseren, også dette kan føre til uheld og skader på løvblæseren.

Tekniske data

Akku-løvblæser		GBL 860
Typenummer		3 600 J16 000
Luftstrømhastighed, maks.	m/s	66
Luftvolumen	m ³ /h	860
Blæsertype		Aksialblæser
Vægt svarer til EPTA-Procedure 01:2014	kg	2,7

Brug til dette haveredskab akkuer fra GBA 36V serien (art.nr. 1 607 A35 .../ ...) og et ladeaggregat fra AL36100 CV serien (art.nr. 1 600 A001..).

Informationer findes under www.bosch-professional.com.

Undgå at bruge ikke-opladelige batterier i dette haveværktøj; brug kun batterier, der er godkendt af producenten.

Støj-/vibrationsinformation

Støjemissionsværdier bestemt iht. EN 50636-2-100.

Maskinens A-vægtede støjniveau er typisk:

Lydtryksniveau 81 dB(A); lydeffektniveau 100 dB(A). Usikkerhed K = 1,0 dB.

Samlede vibrationsværdier a_h (vektorsum for tre retninger) og usikkerhed K beregnet iht. EN 50636-2-100:

$a_h = 0,46 \text{ m/s}^2$, $K = 1,5 \text{ m/s}^2$.

Montering og drift

Nummereringerne refererer til illustrationerne på billedsiderne.

Handlingsmål	Fig.	Side
Leveringsomfang	1	75
Påsætning af dyse	2	75
Adapter sættes ind i akku-værktøj	3	76
Tænding	4	76
Slukning	4	76
Arbejdsanvisninger	5	77
Vedligeholdelse og rengøring	6	77

46 | Dansk

Arbejdsanvisninger

Transport af produktet

Transportér altid haveredskabet uden monteret akku-adapter.

Kontrollér, at haveredskabet er sikret korrekt for at undgå skader på haveredskabet som følge af manglende fastgørelse.

Før haveredskabet startes

Før brug: Kontrollér, at haveredskabet er monteret korrekt, og at det er i korrekt stand.

Kontrollér alle beskyttelseshætter for skader. Brug ikke haveredskabet, hvis beskyttelseshætterne er beskadiget, da dette øger risikoen for personskader. Kontakt Bosch kundeservicen, hvis redskabet skal repareres.

Kontrollér, om luftindgangen er snavsfri.

Kontrollér, om blæseren ikke blokerer og er snavsfri. Hvis blæseren er blokeret, løsne da kun blokeringen, hvis akku-adapteren er blevet fjernet fra løvblæseren. Kan dette ikke gennemføres sikkert, bedes redskabet afleveres hos Bosch kundeservicen.

Kontrollér akku-adapterskakten for snavs og skader; fjern snavs. Brug ikke redskabet, hvis det er beskadiget; aflever redskabet til reparation/udskiftning hos Bosch kundeservicen.

Kontrollér akku-adapteren for beskadigelser.

Kontrollér, om kontakten bevæger sig frit, ikke blokerer og vender tilbage til fra-stillingen.

Sikr, at dysen er monteret rigtigt på redskabet.

Sikr, at akku-adapteren er monteret og fastlåst korrekt.

Til sikker drift af haveredskabet skal du sørge for, at håndgrebet er rent og tørt (fri for væsker/olie).

Under arbejdet

Hold altid godt fast i haveredskabet.

Bevæg løvblæseren langsomt fremad under arbejdet; hold altid øje med dyseåbningen.

Arbejd kun med korrekt monteret blæserdyse for at reducere risikoen for kvæstelser.

Det flade mundstykke producerer en bred, kraftig luftstrøm i nærheden af jorden. Denne kan justeres og kontrolleres meget målrettet.

Dette haveredskab er beregnet til at blive brugt af en person. Hold andre personer væk fra arbejdsområdet.

Ret aldrig luftstrømmen mod andre personer eller dyr, da luftstrømmen kan bevæge små genstande med stor hastighed.

Af sikkerhedsmæssige grunde er dette redskab udstyret med en temperaturkontrol – overophedes redskabet, reduceres ydelsen automatisk, så redskabet ikke beskadiges. Forsvinde overophedningen ikke, slukker apparatet, hvorefter det først kan tændes igen, når redskabet er i det sikre temperaturområde. Informationer om fejlfhjælpning findes i brugsanvisningen til akku og akku-bælte.

Hold rettidigt arbejds pauser for at undgå at blive træt eller udmattet; dette er også med til at reducere risikoen for kvæstelser.

Mærkes en ændring i kørselsadfærden (f.eks. øgede vibrationer), afbryd da arbejdet og find frem til den mulige årsag til problemet – se fejlsøgning.

Efter arbejdet

Sikr altid, at redskabet er slukket, og fjern akku-adapteren fra haveredskabet.

Fejlsøgning



Symptom	Mulig årsag	Afhjælpning
Haveredskab starter ikke mere efter frakoblingen	Kontakt var før isætningen af akku-adapteren ikke slukket rigtigt	Sluk kontakt og fjern akku-adapter fra haveredskab i 5 sekunder. Sæt akku-adapter i haveredskab igen.
Haveværktøj kører i intervaller	Start-stop-kontakten er defekt	Kontakt kontraktforhandler
	Lav akku-ladetilstand	Lad akku helt før brug
	Haveværktøjet er overophedet	Lad haveværktøj afkøle og start det igen
	Akkuen er afladt	Oplad akku
	Akkuen er for kold/varm	Opvarm/afkøl akkuen
	Haveværktøj defekt	Kontakt serviceforhandleren

Symptom	Mulig årsag	Afhjælpning
Haveværktøj kører ikke	Akku-bælte defekt	Kontakt kundeservice. Se brugsanvisning til akku-bælte.
	Adapter er ikke sat fuldstændigt i	Sikr, at adapteren er sat rigtigt i
	Haveredskab er for varmt	Lad haveværktøj afkøle og start det igen
	Start-stop-kontakt var trykket ind, mens akkuen blev skubbet ind	Slip start-stop-kontakten og tryk på den igen
	Dyse er blokeret	Sluk for haveværktøjet, fjern akkuen og fjern resterne
Haveredskab blæser ikke	Adapter kontakter på haveredskab er beskadiget/blokeret	Rengør kontakter/kontakt kundeservice
	Dyse er blokeret	Fjern adapter Afbloker dyse
Luftindgang blokeret		Fjern adapter Fjern blokering på luftindgang
For stor vibration/støj	Haveværktøj defekt	Kontakt serviceforhandleren
Arbejdsvarighed pr. akkuladning for lille	Akku er tom eller defekt	Skift akkuen
Dyse kan ikke anbringes på haveredskab	Forkert montering	se „Montering“
	Blæserdyse beskadiget/defekt	Sæt dyse i

Kan du ikke løse problemet vha. fejlsøgetabellen, bedes du først kontakte din forhandler.

Vedligeholdelse og service

Den forskriftsmæssige opbevaring er væsentlig for at sikre, at produktet har en lang levetid. Opbevaring i områder med høj fugtighed skal helst undgås, da fugtighed fremmer dannelse af rust eller korrosion.

Opbevaring efter sæsonen: Fjern adapter fra haveredskab; opbevar haveredskab og akku et tørt og sikkert sted og beskyt det hele mod direkte solstråler.

Kundeservice og brugerrådgivning

www.bosch-garden.com

Det 10-cifrede typenummer på haveværktøjets typeskilt skal altid angives ved forespørgsler og bestilling af reservedele.

Dansk

Bosch Service Center
Telegrafvej 3
2750 Ballerup
På www.bosch-pt.dk kan der online bestilles reservedele eller oprettes en reparations ordre.
Tlf. Service Center: 44898855
Fax: 44898755
E-Mail: vaerktoej@dk.bosch.com

Transport

De indeholdte Li-Ion-akkuer overholder bestemmelserne om farligt gods. Akkuerne kan transporteres af brugeren på offentlig vej uden yderligere pålæg.

Ved forsendelse gennem tredjemand (f.eks.: lufttransport eller spedition) skal særlige krav vedr. emballage og mærkning overholdes. Her skal man kontakte en faregodsekspert, før forsendelsesstykket forberedes.

Send kun akkuer, hvis huset er ubeskadiget. Tilklæb åbne kontakter og indpak akkuen på en sådan måde, at den ikke kan bevæge sig i emballagen.

Følg venligst også eventuelle, videreførende, nationale forskrifter.

Bortskaffelse

Smid ikke haveværktøj, ladeaggregater og akkuer/batterier ud sammen med det almindelige husholdningsaffald!

Gælder kun i EU-lande:



Iht. det europæiske direktiv 2012/19/EU skal affald af elektrisk og elektronisk udstyr (WEEE) og iht. det europæiske direktiv 2006/66/EF skal defekte eller opbrugte akkuer/batterier indsamles separat og genbruges iht. gældende miljøforskrifter.

Akkuer/batterier:



Li-Ion:
Følg venligst henvisninger i afsnit „Transport“.

Ret til ændringer forbeholdes.

Svenska

Säkerhetsanvisningar

Obs! Läs noggrant igenom anvisningarna. Gör dig förtrogen med trädgårdsredskapets manöverorgan och dess korrekta användning. Förvara bruksanvisningen för senare behov.

Beskrivning av symbolerna på trädgårdsredskapet



Allmän varning för riskmoment.



Läs noga igenom bruksanvisningen.



Se till att personer som står i närheten inte skadas av föremål som eventuellt slungas ut.



Varning: Håll ett betryggande avstånd från trädgårdsredskapet när det är igång.



Bär hörselskydd och skyddsglasögon.



Koppla från lövblåsen och dra ur batteriadaptern innan du startar inställnings-, rengörings- eller underhållsarbeten, om nätsladden är tilltrasslad, kapad eller skadad eller när du lämnar lövblåsen utan uppsikt.

Användning

► Låt aldrig barn eller personer som inte är förtrogna med bruksanvisningen använda trädgårdsredskapet. Nationella föreskrifter begränsar eventuellt tillåten ålder för användning. När trädgårdsredskapet inte

används ska det förvaras oåtkomligt för barn.

- Trädgårdsredskapet får inte användas av person (inklusive barn) med begränsad fysisk, sensorisk eller psykisk förmåga och/eller som saknar den erfarenhet och kunskap som krävs för hantering. Undantag görs om personen övervakas av en ansvarig person som kan undervisa i trädgårdsredskapets användning. Barn bör övervakas för att säkerställa att de inte leker med trädgårdsredskapet.
- Beakta dessutom den externa batterikonsolens anvisningar.
- Använd alltid en dammfiltermask om damm bildas.
- **Försök inte skjuta in batteriet med våld i trädgårdsredskapet. Använd alltid batteriadaptern!**
- Användaren eller ägaren ansvarar för olyckor och skador som drabbar andra människor eller deras egendom.
- När trädgårdsredskapet används får inga andra personer eller djur uppehålla sig inom en omkrets på 3 m. Operatören ansvarar för främmande person.
- Använd aldrig trädgårdsredskapet när personer, speciellt då barn eller husdjur, uppehåller sig i närheten.
- Använd trädgårdsredskapet endast i dagsljus eller vid god belysning.
- Du får inte använda trädgårdsredskapet barfota eller med öppna sandaler. Använd alltid kraftiga skor och långa byxor.

- ▶ Använd alltid lämpliga kläder på överkroppen och övre lemmarna vid arbetet.
- ▶ Använd inte trädgårdsredskapet när du är trött eller om du är påverkad av alkohol, droger eller mediciner.
- ▶ Använd inte trädgårdsmaskiner i dåligt väder, särskilt inte när det finns risk för åska.
- ▶ Se till att löst hängande kläder inte dras in i luftintaget eftersom detta kan leda till personskada.
- ▶ Använd trädgårdsredskapet endast med monterat munstycke.
- ▶ Se till att långt hår inte dras in i luftintaget eftersom detta kan leda till personskada.
- ▶ Kontrollera i brant terräng att du står stadigt, granska trädgårdsredskapets användningsområde och avlägsna alla trådar och andra främmande partiklar.
- ▶ Håll ventilationsöppningarna fria från smuts. Använd aldrig lövblåsen med skadade skyddshuvar, skadat hölje eller utan säkerhetsutrustning.
- ▶ Blås aldrig smuts/löv mot personer som står i närheten.
- ▶ **Gör inga förändringar på trädgårdsredskapet.** Otillåtna förändringar kan menligt påverka trädgårdsredskapets säkerhet och leda till kraftigare buller och vibrationer.
- ▶ Arbeta aldrig från en stege eller en osäker plattform (t ex vid rengöring av takrännor).
- ▶ Se alltid upp för hinder: Akta dig för skräp, trädstubbar, rötter och gropar, som kan orsaka en risk att snubbla.
- ▶ Använd inte lövblåsen för farliga material.
- ▶ Se vid lövblåsning upp för små djur; undvik att skada dem.
- ▶ Kontrollera alltid vid användning av lövblåsen att du står stadigt och håller balansen.
- ▶ Överansträng dig inte och håll alltid balansen.
- ▶ Gå lugnt, gå aldrig snabbt.
- ▶ Var medveten om omgivningen och var beredd på faromoment som du eventuellt inte kan höra under lövblåsning.

Service

- ▶ Granska att alla muttrar, bultar och skruvar sitter stadigt fast; detta garanterar att trädgårdsredskapets tillförlitlighet upprätthålls.
- ▶ Kontrollera trädgårdsredskapet och byt av säkerhetsskäl ut förslitna och skadade delar.
- ▶ Kontrollera att reservdelarna är av Bosch-fabrikat.

Anvisningar för optimal hantering av adaptern och laddaren





- ▶ Varning! Försök aldrig ladda inte-laddningsbara batterier med laddaren.
- ▶ Kontrollera att adaptern inte monterats felvänd.
- ▶ Skjut in adaptern i schaktet tills låsanordningen hörbart snäpper fast. För borttagning av adaptern, dra låsanordningen bakåt och ta ut adaptern uppåt. Sätt in adaptern korrekt i batterischaktets spår, i annat fall kan den slira.

50 | Svenska

► För säker hantering av adaptern och laddaren samt för service och skötsel, observera vägledningen i tillhörande bruksanvisningar. Dem finner du också under www.bosch-professional.com.

Symboler

Symbolerna nedan är viktiga för att kunna läsa och förstå bruksanvisningen. Lägg symbolerna och deras betydelse på minnet. Korrekt tolkning av symbolerna bidrar till bättre och säkrare användning av trädgårdsredskapet.

Symbol	Betydelse
	Rörelseriktning
	Reaktionsriktning
	Inkoppling
	Urkoppling
	Vikt
CLICK!	Hörbart ljud

Ändamålsenlig användning

Lövlåsaren är avsedd för avlägsnande av gräs, papper och liknande t ex i parker, på sportplaner, parkeringspaltser och infarter.

Använd inte lövlåsaren inomhus.

Användning av lövlåsaren för andra ändamål är inte tillåtet och det kan leda till olyckor eller skada på lövlåsaren. Gör inga förändringar på lövlåsaren, det kan också leda till olyckor eller skada på lövlåsaren.

Tekniska data

Sladdlös lövlåsare		GBL 860
Produktnummer		3 600 J16 000
Luftströmmens hastighet, max.	m/s	66
Luftvolym	m ³ /h	860
Fläktart		Axialfläkt
Vikt enligt EPTA-Procedure 01:2014	kg	2,7

Använd för detta trädgårdsredskap batterier ur GBA 36V serien (artikelnr 1 607 A35 .../ ...) och laddare ur AL36100 CV serien (artikelnr 1 600 A001..).

Information finner du under www.bosch-professional.com.

Använd ej inte-uppladdningsbara batterier i detta trädgårdsredskap utan endast av tillverkaren tillåtna batterier.

Buller-/vibrationsdata

Bullernivåvärde förmedlas enligt EN 50636-2-100.

Redskapets A-vägda ljudnivå uppnår i typiska fall: Ljudtrycksnivå 81 dB(A); ljudeffektnivå 100 dB(A). Onoggrannhet K = 1,0 dB.

Totala vibrationsemissionsvärden a_h (vektorsumma ur tre riktningar) och onoggrannhet K framtaget enligt EN 50636-2-100: $a_h = 0,46 \text{ m/s}^2$, $K = 1,5 \text{ m/s}^2$.

Montering och drift

Numreringen hänför sig till bilderna på bildsidorna.

Handlingsmål	Figur	Sida
Leveransen omfattar	1	75
Sätt på munstycket	2	75
Koppla in adaptern i det sladdlösa eldonet	3	76
Inkoppling	4	76
Urkoppling	4	76
Arbetsanvisningar	5	77
Underhåll och rengöring	6	77

Arbetsanvisningar

Produktens transport

Transportera alltid trädgårdsredskapet utan monterad batteriadapter.

Kontrollera att trädgårdsredskapet är säkrat för att undvika skador på trädgårdsredskapet på grund av bristande infästning.

Innan du startar trädgårdsredskapet

Före användning: Kontrollera trädgårdsredskapets ordentliga montering och dess skick.

Kontrollera att inga skyddshuvar är skadade. Använd inte trädgårdsredskapet med skadade skyddshuvar, för att minska risken för personskador. För reparation, vänd dig till en Bosch-service.

Kontrollera att luftintaget är smutsfritt.

Kontrollera att fläkten inte är blockerad eller smutsig. Om fläkten är blockerad får blockeringen avlägsnas först efter det batteriadaptern tagits bort från lövlåsen. Om detta inte kan utföras riskfritt ska trädgårdsredskapet föras till en Bosch-service.

Kontrollera om batteriadapterns schakt är smutsigt eller skadat; avlägsna smutsen. Använd inte ett skadat redskap; skicka redskapet till en Bosch-service för reparation/utbyte. Kontrollera att batteriadaptern inte skadats.

Kontrollera att strömställaren rör sig fritt, inte blockerar och går tillbaka till från-läget.

Se till att munstycket är korrekt monterat på redskapet.

Kontrollera att batteriadaptern är korrekt monterad och låst.

För trygg användning av trädgårdsredskapet, se till att handtaget är rent och torrt (fritt från vätska/olja).

Under användningen

Håll stadigt tag i trädgårdsredskapet.

Förflytta dig långsamt framåt vid lövblåsningen; ge hela tiden akt på munstycksöppningen.

Arbeta endast med ordentligt monterat blåmunstycke för att minska risken för personskada.

Flatmunstycket alstrar en bred kraftig luftström nära marken. Den kan riktas och kontrolleras mycket noga.

Trädgårdsredskapet är avsett för användning av en person. Håll andra personer på avstånd från arbetsområdet.

Rikta aldrig luftströmmen mot andra personer eller djur, luftströmmen kan få små objekt att accelerera med stor hastighet.

Redskapet är av säkerhetsskäl utrustat med en temperaturvakt – vid överhettning av redskapet reduceras effekten automatiskt för att förhindra överhettning på redskapet. Om överhettning fortfarande uppträder, kopplar redskapet från och kan inkopplas först då redskapet nått ett riskfritt temperaturområde. Information om felavhjälpande finner du i batteriets och batteribältets bruksanvisning.

Tag arbetspauser i tid för att undvika trötthet och utmattning och därmed minska risken för personskada.

Vid en känbar ändring av gången (t ex högre vibration) bör arbetet avbrytas och problemets möjliga orsak fastställas – se felsökning.

Efter användningen

Kontrollera att redskapet är fränkopplat och avlägsna batteriadaptern från trädgårdsredskapet.

Felsökning



Symptom	Möjlig orsak	Åtgärd
Trädgårdsredskapet startar inte mera efter fränkoppling	Strömställaren fränkopplades inte riktigt innan batteriadaptern monterades	Fränkoppla strömställaren och avlägsna batteriadaptern från trädgårdsredskapet för 5 sekunder. Montera batteriadaptern på nytt i trädgårdsredskapet.
Trädgårdsredskapet går med avbrott	Strömställaren defekt	Uppsök kundservicen
	Batteriets laddningstillstånd lågt	Ladda batterimodulen fullständigt före användning
	Trädgårdsredskapet är överhettat	Låt trädgårdsredskapet svalna och starta sedan på nytt
	Batterimodulen är urladdad	Ladda batteriet
	Sekundärbatteriet för kallt/hett	Värm/kyl sekundärbatteriet
	Trädgårdsredskapet är defekt	Uppsök kundservicen
Trädgårdsredskapet fungerar inte	Batteribältet är felaktigt	Ta kontakt med kundservicen. Se batteribältets bruksanvisning.
	Adaptern är inte fullständigt insatt	Kontrollera, att adaptern är riktigt insatt
	Trädgårdsredskapet är för hett	Låt trädgårdsredskapet svalna och starta sedan på nytt
	Strömställaren trycktes medan batteriet sköts in	Släpp strömställaren och tryck in den på nytt.
	Munstycket igentäppt	Koppla från trädgårdsredskapet, ta bort batteriet och avlägsna resterna
	Adaptersns kontakter på trädgårdsredskapet är skadade/blockerade	Rengör kontakterna/ta kontakt med kundservicen

52 | Svenska

Symptom	Möjlig orsak	Åtgärd
Trädgårdsredskap blåser inte längre	Munstycket igentäppt	Ta bort adaptern Rengör munstycket
	Luftintaget blockerat	Ta bort adaptern Avlägsna luftintagets blockering
Kraftiga vibrationer/buller	Trädgårdsredskapet är defekt	Uppsök kundservicen
För kort funktionstid per batteriladdning	Batteriet tomt eller defekt	Ersätt batterimodulen
Munstycket kan inte sättas på trädgårdsredskapet	Felaktig montering	se "Montering"
	Blåsmunstycket skadat/felaktigt	Byt ut munstycket

Om du inte kan lösa problemet med hjälp av felsökningstabellen, vänd dig först till din återförsäljare.

Underhåll och service

Den föreskrivna lagringen har betydelse för bibehållande av produktens livslängd. Lagring i områden med hög fuktighet bör undvikas om möjligt, eftersom fuktigheten understöder uppståendet av rost och korrosion.

Lagring efter säsongen Ta bort adaptern från trädgårdsredskapet; förvara trädgårdsredskapet och batteriet torrt och säkert samt skydda dem mot direkt solsken.

Kundtjänst och användarrådgivning

www.bosch-garden.com

Var vänlig ange vid förfrågningar och reservdelsbeställningar produktnumret som består av 10 siffror och som finns på trädgårdsredskapets typskylt.

Svenska

Bosch Service Center
Telegrafvej 3
2750 Ballerup
Danmark
Tel.: (08) 7501820 (inom Sverige)
Fax: (011) 187691

Transport

De litiumjonbatterier som ingår är underkastade kraven för farligt gods. Användaren kan utan ytterligare förpliktelser transportera batterierna på allmän väg.

Vid transport genom tredje person (t. ex. flygfrakt eller expedition) ska speciella villkor för förpackning och märkning beaktas. I detta fall bör vid förberedelse av transport en expert för farligt gods konsulteras.

Batterier får försändas endast om höljet är oskadat. Tejpa öppna kontakter och förpacka batteriet så att det inte kan röras i förpackningen.

Beakta även tillämpliga nationella föreskrifter.

Avfallshantering

Släng inte trädgårdsredskap, laddare och inte heller batterier i hushållsavfall!

Endast för EU-länder:



Enligt europeiska direktivet 2012/19/EU måste obrukbara elektriska och elektroniska apparater och enligt europeiska direktivet 2006/66/EG felaktiga eller förbrukade batterier separat omhändertas och på miljövänligt sätt lämnas in för återvinning.

Sekundär-/primärbatterier:



Li-jon:

Beakta anvisningarna i avsnittet "Transport".

Ändringar förbehålles.

Norsk

Sikkerhetsinformasjon

OBS! Les nøye gjennom nedenstående instruksjoner. Gjør deg kjent med betjeningselementene og den korrekte bruken av hageredskapet. Ta godt vare på driftsinstruksen til senere bruk.

Forklaring av symbolene på hageredskapet



Generell fareinformasjon.



Les gjennom denne driftsinstruksen.



Pass på at personer som står i nærheten ikke skades av fremmedlegemer som slynges bort.



Advarsel: Pass på å holde sikker avstand til hageredskapet mens du arbeider.



Bruk vernebriller og hørselvern.



Slå av løvblåseren og trekk ut batteriadapteren før innstillings-, rengjørings- eller vedlikeholdsarbeider, eller hvis nettkabelen er floket, kuttet over eller skadet, eller hvis du lar løvblåseren være uten oppsyn.

Betjening

► La aldri barn eller personer som ikke er kjent med disse instruksene få lov til å bruke hageredskapet. Nasjonale forskrifter innskrenker eventuelt bru-

kerens alder. Oppbevar hageredskapet utilgjengelig for barn når det ikke er i bruk.

► Dette hageredskapet er ikke beregnet til å brukes av personer (inkludert barn) med innskrenkede fysiske, sensoriske eller intellektuelle evner eller manglende erfaring og/eller manglende kunnskaper, hvis de ikke er under oppsyn eller får instruksjoner om bruken av en person som er ansvarlig for deres sikkerhet.

Barn må være under oppsyn for å forhindre at de leker med hageredskapet.

► Vær i tillegg oppmerksom på instruksene for den eksterne batteriholderen.

► Bruk ved støvutvikling alltid en støvmaske.

► **Ikke forsøk å sette batteriet med makt inn i hageredskapet. Bruk alltid batteriadapteren!**

► Brukeren er ansvarlig for uhell eller skader på andre mennesker eller deres eiendom.

► I løpet av driften må det ikke oppholde seg andre personer eller dyr i en omkrets på 3 m. Brukeren er ansvarlig ovenfor tredje personer innenfor arbeidsområdet.

► Bruk aldri hageredskapet når det oppholder seg personer, særskilt barn eller husdyr, like i nærheten.

► Bruk hageredskapet kun i dagslys eller godt kunstig lys.

► Ikke bruk hageredskapet barbert eller med åpne sandaler. Bruk alltid solide sko og lange bukser.

54 | Norsk

- ▶ Bruk under arbeidet alltid egnede klær på overkroppen og på ekstremitetene.
- ▶ Ikke bruk hageredskapet når du er trøtt eller syk eller påvirket av alkohol, narkotika eller medikamenter.
- ▶ Du må ikke arbeide med hageredskapet i dårlig vær, spesielt når det trekker opp til torden.
- ▶ Pass på at løstsittende klær ikke trekkes inn i lufttilførselen, for dette kan føre til skader.
- ▶ Bruk hageredskapet kun med påsatt dyse.
- ▶ Pass på at langt hår ikke trekkes inn i lufttilførselen, for dette kan føre til skader.
- ▶ Vær ved hellende terreng oppmerksom på at du står sikkert, kontroller hageredskapets bruksområde og fjern tråder og andre fremmedlegemer.
- ▶ Hold lufteåpningene frie for smuss. Bruk løvblåseren aldri med defekte vernedekslar, hus eller uten sikkerhetsinnretning.
- ▶ Blås aldri smuss/løv i retning av personer som står i nærheten.
- ▶ **Ikke utfør endringer på hageredskapet.** Ikke tillatte endringer kan innskrenke sikkerheten til hageredskapet og føre til mer støy og vibrasjoner.
- ▶ Arbeid aldri på en stige eller en usikker plattform (ved rengjøring av takrenner etc.)
- ▶ Vær alltid oppmerksom på hindre: Forsiktig ved avfall, trestubber, røtter og grøfter som kan være en snublefare.
- ▶ Ikke bruk løvblåseren for farlige materialer.
- ▶ Vær oppmerksom på smådyr ved løvblåsing, unngå at de blir skadet.
- ▶ Pass på at du ved bruk av løvblåseren alltid står stabilt og hold alltid balansen.
- ▶ Ikke overanstreng deg og hold alltid balansen.
- ▶ Du må alltid gå rolig, aldri løpe.
- ▶ Vær dine omgivelser bevisst og vær forberedt på farer som du under løvblåsing muligens ikke hører.

Vedlikehold

- ▶ Sørg for at alle mutre, bolter og skruer sitter godt fast, slik at hageredskapet befinner seg i en sikker arbeidstilstand.
- ▶ Sjekk hageredskapet og skift for sikkerhets skyld ut slitte eller skadede deler.
- ▶ Pass på at deler som skal skiftes ut er fra Bosch.





Henvisninger til optimal håndtering av batteriet og ladeapparatet

- ▶ Advarsel! Ikke forsøk i noe tilfelle å lade opp ikke oppladbare batterier med ladeapparatet.
- ▶ Kontroller at batteriet ikke er satt inn feil vei.
- ▶ Skyv batteriet inn i rommet til låsing går tydelig hørbart i lås. Trekk låsing tilbake for å fjerne batteriet og ta batteriet ut oppover. Sett batteriet korrekt inn i sporene i batterirommet, det kan ellers skli gjennom.

► Vær oppmerksom på henvisningene i de tilhørende driftsinstruksene for sikker håndtering av batteri og ladeapparat samt for vedlikehold og pleie. Disse finner du også på www.bosch-professional.com.

Symboler

Nedenstående symboler er viktige for lesing og forståelse av driftsinstruksene. Legg merke til symbolene og deres betydning. En riktig tolkning av symbolene hjelper deg med å bruke hageredskapet på en bedre og sikrere måte.

Symbol	Betydning
	Bevegelsesretning
	Reaksjonsretning
	Innkobling
	Utkobling
	Vekt
CLICK!	Hørbar støy

Formålmessig bruk

Løvbåseren er beregnet til fjerning av gress, papir og lignende, f. eks. i hageanlegg, sportsarenaer, parkeringsplasser eller innkjørsler.

Ikke bruk løvbåseren i lukkede rom.

Bruken av løvbåseren til andre formål er ikke tillatt og kan medføre ulykker eller skader på løvbåseren. Ikke foreta forandringer på løvbåseren, også dette kan forårsake ulykker og skader på løvbåseren.

Tekniske data

Batteri-løvbåser		GBL 860
Produktnummer		3 600 J16 000
Luftstrømningshastighet, max.	m/s	66
Luftvolum	m ³ /h	860
Blåsertype		Aksialblåser
Vekt tilsvarende EPTA-Procedure 01:2014	kg	2,7

Bruk for dette hageredskapet batterier av GBA 36V serien (art. nr. 1 607 A35 .../ ...) og ladeapparatet av AL36100 CV serien (art. nr. 1 600 A001..).

Informasjoner finner du på www.bosch-professional.com.
Bruk for dette hageredskapet ikke batterier som ikke er oppladbare, men bare slike som er godkjent av produsenten.

Støy-/vibrasjonsinformasjon

Støyutslippsverdier målt i henhold til EN 50636-2-100.

Masjinens A-bedømte typiske støynivå er: Lydtryknivå 81 dB(A); lydeffektnivå 100 dB(A). Usikkerhet K = 1,0 dB.

Totale svingningsverdier a_n (vektorsum fra tre retninger) og usikkerhet K beregnet jf. EN 50636-2-100:

$a_n = 0,46 \text{ m/s}^2$, $K = 1,5 \text{ m/s}^2$.

Montering og drift

Nummereringene henviser til bildene på illustrasjonssidene.

Mål for aktiviteten	Bilde	Side
Leveranseomfang	1	75
Påsetting av dysen	2	75
Sett adapter inn i det batteridrevne apparatet	3	76
Innkobling	4	76
Utkobling	4	76
Arbeidshenvisninger	5	77
Vedlikehold og rengjøring	6	77

Arbeidshenvisninger

Produkt transport

Transporter hageredskapet alltid uten montert batteriadapter.

Pass på at hageredskapet er sikret forskriftsmessig for å unngå skader på hageredskapet på grunn av manglende feste.

Før start av hageredskapet

Før bruk: Kontroller forskriftsmessig montering og hageredskapets tilstand.

Kontroller alle vernebeskyttelser for skader. Ikke bruk hageredskapet når vernebeskyttelsen er skadet for å redusere risikoen for personskader. Ta for reparasjoner kontakt med Bosch kundeservice.

Kontroller om luftinntaket er fritt for smuss.

Kontroller om blåseren ikke er blokkert og fri for smuss. Hvis blåseren er blokkert, løsne blokkeringen bare når batteriadapteren er blitt fjernet fra løvbåseren. Hvis dette ikke kan gjennomføres sikkert, bring redskapet til Bosch kundeservice.

Kontroller rommet til batteriadapteren for tilsmussing og skader, fjern tilsmussing. Ikke bruk redskapet ved skader; bring redskapet til Bosch kundeservice for reparasjon/utskifting.

Kontroller batteriadapteren for skader.

Kontroller om bryteren kan beveges fritt, ikke blokkerer og går tilbake til utgangsposisjonen.

56 | Norsk

Kontroller om dysen er montert riktig på redskapet.

Sikre at batteriadapteren er montert forskriftsmessig og låst fast.

Sørg for sikker drift av hageredskapet at håndtaket er rent og tørt (fritt for væsker/olje).

Under drift

Hold hageredskapet alltid godt fast.

Beveg deg under løvblåsing langsomt fremover, vær alltid oppmerksom på dyseåpningen.

Arbeid bare med forskriftsmessig montert blåserdyse for å redusere risikoen for skader.

Flatdysen genererer en bred, kraftfull luftstrøm nær bakken. Denne kan rettes inn målrettet og kontrolleres.

Dette hageredskapet er dimensjonert for bruk av en person. Hold andre personer unna arbeidsområdet.

Rett luftstrømmen aldri mot andre personer eller dyr, da luftstrømmen kan akselerere små objekter med stor hastighet.

Dette redskapet er av sikkerhetsgrunner utstyrt med en temperaturvakt – ved overoppheting av redskapet blir effekten automatisk redusert for å unngå skader på redskapet. Hvis overoppheting fremdeles oppstår, koples redskapet ut og kan først koples inn igjen når det er i det sikre temperaturområdet. Informasjon om feilfjerning fremgår av bruksanvisningen til batteri og batteribelte.

Ta arbeidspauser i rett tid for å unngå tretthet eller utmattelse og for dermed å redusere risikoen for skader.

Avbryt arbeidet ved en følbare endring i kjøringen (f. eks. økte vibrasjoner) og slå fast mulig årsak for problemet – se feilsøking..

Etter drift

Forviss deg alltid om at redskapet er utkoplet og fjern batteriadapteren fra hageredskapet.

Feilsøking

Symptomer	Mulig årsak	Utbedring
Hageredskap starter ikke lenger etter utkoplingen.	Bryter var før innsetting av batteriadapteren ikke utkoplet forskriftsmessig.	Slå av bryteren og fjern batteriadapteren i 5 sekunder fra hageredskapet. Sett batteriadapter på nytt inn i hageredskapet.
Hageredskap går med avbrytelser	På-/av-bryter defekt	Oppsøk kontraktsforhandler
	Batteri har lav ladetilstand	Lad batteri fullstendig før bruk
	Hageredskapet er overopphetet	La hageredskapet avkjøles og start på nytt
	Utladet batteri	Lad opp batteri
	For kaldt/varmt batteri	Varm opp/avkjøl batteriet
Hageredskapet går ikke	Defekt hageredskap	Ta kontakt med kundeservice
	Batteribelte defekt	Oppsøk kundeservice. Se bruksanvisning til batteribelte.
	Adapter ikke satt helt inn	Sikre at adapteren er satt inn riktig.
	Hageredskap er for varmt	La hageredskapet avkjøles og start på nytt
	På-/av-bryteren har vært trykt mens batteriet ble skjøvet inn	Slipp på-/av-bryter og trykk på den på nytt.
Hageredskapet blåser ikke	Dysen er blokkert	Slå av hageredskapet, fjern batteriet og fjern restene
	Adapter kontakter på hageredskapet skadet/blokkert	Rengjør kontakter/opsøk kundeservice
	Dysen er blokkert	Fjern adapter Frigjør dysen
	Luftinntak blokkert	Fjern adapter Fjern blokkering på luftinntaket

Symptomer	Mulig årsak	Utbedring
Sterke vibrasjoner/lyder	Defekt hageredskap	Ta kontakt med kundeservice
Arbeidsvarigheten pr. batterio-plading er for liten	Tomt eller defekt batteri	Skift ut batteriet
Dysen kan ikke settes på hageredskapet	Gal montering	se «Montering»
	Blåserdyse skadet/defekt	Skift ut dyse

Hvis du ikke kan løse problemet ved hjelp av feilsøkingstabellen, ta først kontakt med din forhandler.

Service og vedlikehold

Den forskriftsmessige lagringen er vesentlig for å opprettholde produktets levetid. Unngå helst lagringen i områder med høy fuktighet, da fuktigheten fremmer dannelsen av rust eller korrosjon.

Lagring etter slutt på sesongen: Fjern adapter fra hageredskapet; oppbevar hageredskap og batteri tørt og sikkert og beskytt dem mot solinnstråling.

Kundeservice og rådgivning ved bruk

www.bosch-garden.com

Ved alle forespørsler og reservedelsbestillinger må du oppgi det 10-sifrede produktnummeret som er angitt på hageredskapets typeskilt.

Norsk

Robert Bosch AS
Postboks 350
1402 Ski
Tel.: 64 87 89 50
Faks: 64 87 89 55

Transport

Li-ion-batteriene i verktøyet underligger kravene for farlig gods. Batteriene kan transporteres på veier av brukeren uten ytterligere krav.

Ved forsendelse gjennom tredje personer (f. eks.: lufttransport eller spedisjon) må det oppfylles spesielle krav til emballasje og merking. Du må da konsultere en ekspert for farlig gods ved forberedelse av forsendelsen.

Send batterier kun hvis huset ikke er skadet. Lim igjen de åpne kontaktene og pakk batteriet slik at det ikke beveger seg i emballasjen.

Ta også hensyn til eventuelle videreførende nasjonale forskrifter.

Deponering

Hageredskaper, ladeapparater og batterier må ikke kastes i vanlig søppel!

Kun for EU-land:



Iht. det europeiske direktivet 2012/19/EU om gamle elektriske og elektroniske maskiner og iht. det europeiske direktivet 2006/66/EF må defekte eller oppbrukte batterier/oppladbare batterier samles inn adskilt og leveres inn til en miljøvennlig resirkulering.

Batterier/oppladbare batterier:



Li-ion:

Ta hensyn til informasjonene i avsnittet «Transport».

Retten til endringer forbeholdes.

Suomi

Turvallisuusohjeita

Huom! Lue seuraavat ohjeet tarkasti. Tutustu puutarhalaitteen käyttöelementteihin ja asianmukaiseen käyttöön. Säilytä käyttöohje huolellisesti myöhempää käyttöä varten.

Puutarhalaitteessa olevien tunnuskuvienv selitykset



Yleiset varoitusohjeet.



Lue käyttöohje huolellisesti.



Varmista, että sivulle sinkoutuvat vieraat esineet eivät loukkaa lähellä seisovia ihmisiä.



Varoitus: Pidä turvallinen etäisyys puutarhalaitteeseen sen ollessa toiminnassa.



Käytä kuulonsuojaimia ja suojalaseja.



Pysäytä lehtipuhallin ja vedä irti akkuadapteri ennen säätö-, puhdistus-, tai huoltotöitä, jos verkkojohto on sotkeutunut, lävistynyt tai vaurioitunut, tai kun jätät lehtipuhallin ilman valvontaa.

Käyttö

- ▶ Älä koskaan anna lasten tai henkilöiden, jotka eivät ole tutustuneet näihin ohjeisiin käyttää puutarhalaitetta. Kansalliset säännökset saattavat määrätä käyttäjän alaikärajan. Säilytä puutarhalaitte lasten ulottumattomissa, kun sitä ei käytetä.
- ▶ Tätä puutarhalaitetta eivät saa käyttää henkilöt (lapset mukaan lukien), joilla on rajalliset fyysiset, aistilliset tai henkiset kyvyt tahi puuttuva kokemus ja/tai puuttuva tieto paitsi, jos he ovat turvallisuudesta vastaavan henkilön valvonnassa tai saamassa häneltä ohjeita puutarhalaitteen oikeasta käytöstä.
Lapsia tulee valvoa varmistaakseen, etteivät he leiki puutarhalaitteen kanssa.
- ▶ Ota lisäksi huomioon ulkopuolisen akkupidikkeen ohjeet.
- ▶ Käytä aina pölynsuojanaamaria, jos pölyä muodostuu.
- ▶ **Älä yritä työntää akkua väkisin puutarhalaitteeseen. Käytä aina akkuadapteria!**
- ▶ Käyttäjä on vastuussa onnettomuksista ja toisille ihmisille tai heidän omaisuudelleen aiheuttamistaan vaurioista.
- ▶ Käytön aikana ei ympäristössä 3 m säteellä saa olla muita ihmisiä tai eläimiä. Käyttäjällä on vastuu ulkopuoliseen henkilöön nähden.
- ▶ Älä koskaan käytä puutarhalaitetta, jos ihmisiä, etenkin lapsia tai kotieläimiä ovat välittömässä läheisyydessä.
- ▶ Käytä puutarhalaitetta vain valoisaan aikaan tai hyvässä keinovalossa.
- ▶ Älä käytä puutarhalaitetta paljain jaloin tai avoimissa sandaaleissa. Käytä aina tukevia jalkineita ja pitkälahkeisia housuja.
- ▶ Käytä aina työssä sopivia vaatteita ylävartalossasi ja yläraajoissasi.
- ▶ Älä kosketa liikkuvia vaarallisia osia, ennen kuin kone on kytketty irti sähköverkosta ja liikkuvat vaaralliset osat ovat pysähtyneet täysin.
- ▶ Älä käytä laitetta huonoissa sääolosuhteissa, äläkä varsinkaan myrskyn uhatessa.
- ▶ Varmista, että imuilma ei vedä väljiä vaatteita sisään laitteeseen, se voi aiheuttaa loukkaantumisia.
- ▶ Käytä puutarhalaitetta ainoastaan asennetulla suuttimella.
- ▶ Varmista, että imuilma ei vedä pitkiä hiuksia sisään laitteeseen, se voi aiheuttaa loukkaantumisia.
- ▶ Varmista tukeva seisoma-asento jyrkässä maastossa, tarkista puutarhalaitteen käyttöalue ja poista kaikki langat ja muut vieraat esineet.
- ▶ Pidä tuuletusaukot puhtaana. Älä koskaan käytä lehtipuhallinta ilman

- turvallaitetta tai, jos suojuksissa tai kotelossa on vaurioita.
- ▶ Älä koskaan puhalla likaa/lehtiä lähellä seisovan henkilön suuntaan.
 - ▶ **Älä tee mitään muutoksia puutarhalaitteeseen.** Luvattomat muutokset voivat vaikuttaa puutarhalaitteesi turvallisuuteen ja johtaa voimakkaaseen meluun sekä värinään.
 - ▶ Älä koskaan työskentele tikkailla tai epävarmalla korokkeella (esim. räystäkouruja puhdistettaessa).
 - ▶ Varo aina esteitä: Varo roskia, kantoja, juuria ja koloja, jotka voivat muodostaa kompastumisvaaran.
 - ▶ Älä käytä lehtipuhallinta vaarallisiin aineisiin.
 - ▶ Ota lehtipuhalluksessa huomioon pienet eläimet, vältä vahingoittamista niitä.
 - ▶ Kiinnitä aina huomiota tukevaan seisoma-asentoon lehtipuhallinta käytettäessä ja huolehdi tasapainostasi.
 - ▶ Älä rasita itseäsi liikaa ja pysyttele aina tasapainossa.
 - ▶ Kävele aina rauhallisesti, älä koskaan juokse.
 - ▶ Ole tietoinen ympäristöstäsi ja varaudu mahdollisiin vaaramomentteihin, joita et ehkä kuule lehtipuhalluksen aikana.

Huolto

- ▶ Varmista kaikkien muttereiden, pulttien ja ruuvien hyvä kiinnitys, jotta puutarhalaitteen turvallinen työskentely olisi taattu.
- ▶ Tarkista puutarhalaite ja vaihda varmuuden vuoksi kaikki loppuun kuluneet tai vaurioituneet osat uusiin.





- ▶ Varmista, että vaihto-osat ovat Bosch-tuotantoa.

Ohjeita adapterin ja latauslaitteen optimaaliseen käsittelyyn

- ▶ Varoitus! Älä missään tapauksessa koeta ladata ei-ladattavia paristoja latauslaitteella.
- ▶ Varmista, että adapteria ei ole asennettu väärinpäin.
- ▶ Työnnä adapteri syvennykseen, kunnes se lukkiutuu kuuluvasti. Irrota adapteri vetämällä lukitus taaksepäin ja poistamalla adapteri ylöspäin. Aseta adapteri oikein akkusyvennyksen uriin, muuten se saattaa liukua läpi.
- ▶ Adapterin ja latauslaitteen turvallista käsittelyä sekä huoltoa ja ylläpitoa varten, katso ohjeet kyseisistä käyttöohjeista. Ne löytyvät myös osoitteesta www.bosch-professional.com.

Tunnusmerkit

Seuraavat tunnusmerkit ovat tärkeitä käyttöohjeen lukemisessa ja ymmärtämisessä. Paina mieleesi tunnusmerkit ja niiden merkitys. Tunnusmerkien oikea tulkinta auttaa sinua käyttämään puutarhalaitettasi paremmin ja turvallisemmin.

Tunnusmerkki	Merkitys
	Liikesuunta
	Reaktiosuunta
	Käynnistys
	Poiskytkentä
	Paino
CLICK!	Kuuluva ääni

60 | Suomi

Määräksenmukainen käyttö

Lehtipuhallin on tarkoitettu ruohon, paperin ja vastaavien poistamiseen esim. puistoista, urheilukentiltä, pysäköintipaikoilta ja sisäänojoväyliltä.

Älä käytä lehtipuhallinta suljetuissa tiloissa.

Lehtipuhallimen käyttö muihin tarkoituksiin on kielletty ja voi johtaa tapaturmiin sekä lehtipuhallimen vaurioitumiseen. Älä tee mitään muutoksia lehtipuhallimeen, myös tämä voi johtaa tapaturmiin ja lehtipuhallimen vaurioitumiseen.

Tekniset tiedot

Akkulehtipuhallin	GBL 860	
Tuotenumero		3 600 J16 000
Ilmavirran nopeus, maks.	m/s	66
Ilmamäärä	m ³ /h	860
Puhallintyyppi		Aksiaalipuhallin
Paino vastaa EPTA-Procedure 01:2014	kg	2,7

Käytä tässä puutarhalaitteessa akkuja GBA 36V sarjasta (tuote nro 1 607 A35 .../ ...) ja latauslaitetta AL36100 CV sarjasta (tuote nro 1 600 A001...).

Tietoa löydät osoitteesta www.bosch-professional.com.

Älä käytä ei-ladattavia paristoja puutarhalaitteessa, vaan ainoastaan valmistajan sallimia ladattavia paristoja.

Melu-/tärinätiedot

Melun mittausarvot on määritetty EN 50636-2-100 mukaan.

Laitteen tyypillinen A-painotettu melutaso on: äänen painetaso 81 dB(A); äänen tehotaso 100 dB(A). Epävarmuus K=1,0 dB.

Värähtelyn yhteisarvot a_h (kolmen suunnan vektorisumma) ja epävarmuus K mitattuna EN 50636-2-100 mukaan: $a_h = 0,46 \text{ m/s}^2$, K = 1,5 m/s^2 .

Asennus ja käyttö

Numerointi viittaa kuvasivuilla oleviin kuviin.

Tehtävä	Kuva	Sivu
Vakiovarusteet	1	75
Suuttimen kiinnitys	2	75
Asenna adapteri akkulaitteeseen	3	76
Käynnistys	4	76
Poiskytkentä	4	76
Työskentelyohjeita	5	77
Huolto ja puhdistus	6	77

Työskentelyohjeita

Tuotteen kuljetus

Kuljeta puutarhalaitetta aina ilman asennettua akkuadapteria.

Varmista, että puutarhalaitte on asianmukaisesti varmennettu, puutteellisesta kiinnityksestä johtuvien puutarhalaitteen vaurioiden estämiseksi.

Ennen puutarhalaitteen käynnistystä

Ennen käyttöä: Tarkista puutarhalaitteen asianmukainen asennus ja tila.

Tarkista, että kaikki suojuukset ovat virheettömiä. Henkilövahinkojen riskin pienentämiseksi; älä käytä puutarhalaitetta, jos suojuksissa on vaurioita. Käänny korjaustarpeessa Bosch-huoltopisteen puoleen.

Tarkista, että ilmanottoaukko on puhdas.

Tarkista, että puhallin ei ole tukossa tai likainen. Jos puhallin on tukossa, tulee tukos poistaa ainoastaan kun akkuadapteri on poistettu lehtipuhallimesta. Ellei sitä voi suorittaa turvallisesti on laite toimitettava Bosch-huoltopisteeseen.

Tarkista, että akun adapterisyvennyksessä ei ole likaa tai vaurioita; poista lika. Älä käytä viallista laitetta; toimita laite Bosch-huoltopisteeseen korjausta tai vaihtoa varten.

Tarkista, että akkuadapterissa ei ole vaurioita.

Tarkista, että kytkin liikkuu vapaasti, ei ole lukkiutunut ja, että se palaa OFF-asentoon.

Varmista, että suutin on asennettu oikein laitteeseen.

Varmista, että akkuadapteri on asennettu asianmukaisesti ja on lukittuna.

Huolehdi puutarhalaitteen turvallista käyttöä varten siitä, että käsikahva on puhdas ja kuiva (ei nesteitä tai öljyä).

Käytön aikana

Pidä aina tukevasti kiinni puutarhalaitteesta.

Liiku lehtipuhalluksen aikana hitaasti eteenpäin, tarkkaile koko ajan suutinaukkoa.

Työskentele ainoastaan asianmukaisesti asennetulla puhallimen suuttimella, loukkaantumisten välttämiseksi.

Litettä suutin tuottaa leveän, voimakkaan ilmavirran lähellä maata. Tämän voi suunnata ja hallita hyvin tarkasti.

Tämä puutarhalaitte on tarkoitettu yhden henkilön käyttöön. Pidä muut henkilöt loitolla työskentelyalueelta.

Ilmavirtaa ei koskaan saa suunnata toisiin henkilöihin tai eläimiin, koska ilmavirta saattaa kiihdyttää pieniä esineitä suureen nopeuteen.

Tämä laite on turvallisuusyistä varustettu termostaatilla – laitteen ylikuumentessa teho alenee automaattisesti laitteen vaurioitumisen estämiseksi. Jos ylikuumentuminen jatkuu, laite kytkeytyy pois päältä ja sen voi käynnistää uudelleen vasta laitteen saavutettua turvallisen lämpötilan. Tietoa vian korjauksesta saat akun ja akkuvyön käyttöohjeesta.

Pidä työtaukoja ajoissa väsymyksen ja uupumuksen välttämiseksi ja täten loukkaantumisriskin vähentämiseksi.

Käyntiominaisuuksien muuttuessa tuntuvasti (esim. voimistunut värinä), on työ keskeytettävä ja ongelman mahdollinen syy selvitettävä – katso vianetsintä.

Käytön jälkeen

Varmista aina, että laite on poiskytkettynä ja poista akkuadapteri puutarhalaitteesta.

Vianetsintä



Vian oire	Mahdolliset vikälähteet	Korjaus
Puutarhalaitte ei käynnisty enää poiskytkennän jälkeen	Kytöntä ei ole kytketty asianmukaisesti pois päältä ennen akkuadapterin asennusta	Suorita poiskytkentä ja poista akkuadapteri puutarhalaitteesta 5 sekunniksi. Asenna akkuadapteri uudelleen puutarhalaitteeseen.
Puutarhalaitte käy katkonaisesti	Käynnistyskytkin viallinen	Käännä valtuutetun kauppiaan puoleen
	Akun varaustila alhainen	Lataa akku täyteen ennen käyttöä
	Puutarhalaitte on ylikuumentunut	Anna puutarhalaitteen jäähtyä ja käynnistä se uudelleen
	Akun on purkautunut	Lataa akku
	Akku on liian kylmä/liian kuuma	Anna akun lämmetä/jäähtyä
	Puutarhalaitte on viallinen	Hakeudu asiakaspalveluun
Puutarhalaitte ei toimi	Akkuvyö on viallinen	Ota yhteys asiakaspalveluun. Katso akkuvyön käyttöohje.
	Adapteri ei ole kokonaan paikallaan	Varmista, että adapteri on asennettu oikein
	Puutarhalaitte on liian kuuma	Anna puutarhalaitteen jäähtyä ja käynnistä se uudelleen
	Käynnistyskytkintä painettiin, kun akku työnnettiin paikoilleen	Päästä käynnistyskytkin irti ja paina sitä uudelleen.
	Suutin on tukossa	Pysäytä puutarhalaitte, irrota akku ja poista jäännökset
	Adapterin puutarhalaitteessa sijaitsevat koskettimet viallisia/tukittuina	Puhdista koskettimet/ota yhteys asiakaspalveluun
Puutarhalaitte ei puhalla	Suutin on tukossa	Poista adapteri Puhdista suutin
	Ilmantuloaukko tukossa	Poista adapteri Poista tukos ilmantuloaukosta
Voimakas värinä/melu	Puutarhalaitte on viallinen	Hakeudu asiakaspalveluun
Toiminta-aika akun latausta kohti on liian lyhyt	Akku on tyhjä tai viallinen	Vaihda akku uuteen
Suutinta ei pysty kiinnittämään puutarhalaitteeseen	Väärin asennettu	katso ”Asennus ja käyttö”
	Puhaltimen suutin vaurioitunut/viallinen	Vaihda suutin uuteen

Käännä ensin kauppiasi puoleen, jos et pysty ratkomaan ongelmasi vianetsintätaulukon avulla.

62 | Ελληνικά

Hoito ja huolto

Ohjeenmukainen varastointi on olennainen osa tuotteen käyttöön säilyttämisessä. Vältä mikäli mahdollista varastointia kosteissa tiloissa, koska kosteus edistää ruosteen ja korroosion muodostumista.

Varastointi kauden jälkeen Poista adapteri puutarhalaitteesta; säilytä puutarhalaitteita ja akku kuivassa ja turvallisessa tilassa ja suojaa suoralta auringonvalolta.

Asiakaspalvelu ja käyttöneuvonta

www.bosch-garden.com

Ilmoita kaikissa kyselyissä ja varaosatilauksissa 10-numeroinen tuotenumero, joka löytyy puutarhalaitteen mallikilvestä.

Suomi

Robert Bosch Oy
Bosch-keskushuolto
Pakkalantie 21 A
01510 Vantaa
Voitte tilata varaosat suoraan osoitteesta www.bosch-pt.fi.
Puh.: 0800 98044
Faksi: 010 296 1838
www.bosch.fi

Kuljetus

Toimitukseen kuuluvat litiumioniakut ovat vaara-ainelain määräysten alaisia. Käyttäjää saa kuljettaa akkuja kadulla ilman erikoistoimenpiteitä.

Toimitettaessa sivullisen kautta (esim.: lentorahti tai huolinta) on noudatettava pakkausta ja merkintää koskevia erikoisvaatimuksia. Tällöin on lähetyksen valmistelussa ehdottomasti käytettävä vaara-aineasiantuntijaa.

Lähetä akkuja ainoastaan, jos kotelo on vaurioitumaton. Teippaa avoimet liittimet ja pakkaa akku niin, että se ei pääse liikkumaan pakkauksessa.

Ota myös huomioon mahdolliset tarkemmat kansalliset määräykset.

Hävitys

Älä heitä puutarhalaitteita, latauslaitteita tai akkuja/paristoja talousjätteisiin!

Vain EU-maita varten:



Eurooppalaisen direktiivin 2012/19/EU mukaan käyttökelvottomat sähkö- ja elektroniikkalaitteet ja eurooppalaisen direktiivin 2006/66/EY mukaan vialliset tai loppuun käytetyt akut/paristot täytyy kerätä erikseen ja toimittaa ympäristöystävälliseen kierrätykseen.

Akut/paristot:



Litiumioni:
Katso ohjeita kappaleessa "Kuljetus".

Oikeus teknisiin muutoksiin pidätetään.

F 016 L81 225 | (3.3.16)

Ελληνικά

Υποδείξεις ασφαλείας

Προσοχή! Διαβάστε προσεκτικά τις οδηγίες που ακολουθούν.

Εξοικειωθείτε με τα στοιχεία χειρισμού και τη σωστή χρήση του μηχανήματος κήπου. Παρακαλούμε διαφυλάξτε καλά τις οδηγίες χειρισμού για κάθε μελλοντική χρήση.

Ερμηνεία των συμβόλων επάνω στο μηχανήμα κήπου



Υπόδειξη κινδύνου, γενικά.



Διαβάστε όλες τις οδηγίες χειρισμού.



Φροντίστε να μην διατρέχουν κίνδυνο τραυματισμού από εκσφενδονιζόμενα ξένα σώματα τυχόν παρευρισκόμενα άτομα.



Προειδοποίηση: Φροντίστε, να βρίσκεστε πάντα σε ασφαλή απόσταση από το μηχανήμα κήπου όταν αυτό εργάζεται.



Να φοράτε ωτασπίδες και προστατευτικά γυαλιά.



Να θέτετε το φυσητήρα φύλλων εκτός λειτουργίας και να αφαιρείτε το προσαρμοστικό μπαταρίας πριν από κάθε εργασία ρύθμισης, καθαρισμού ή συντήρησης, ή όταν περιπλεχθεί, κοπεί ή χαλάσει το ηλεκτρικό καλώδιο ή όταν πρόκειται να αφήσετε ανεπιτήρητο το φυσητήρα φύλλων.

Bosch Power Tools

Χειρισμός

- ▶ Να μην επιτρέψετε ποτέ σε παιδιά ή σε άτομα που δεν είναι εξοικειωμένα με τις παρούσες οδηγίες να χρησιμοποιήσουν το μηχάνημα κήπου. Εθνικές διατάξεις μπορεί να περιορίζουν ενδεχομένως την ηλικία του χειριστή. Να διαφυλάγετε/αποθηκεύετε το μηχάνημα κήπου απρόσιτο στα παιδιά όταν δεν το χρησιμοποιείτε.
- ▶ Αυτό το μηχάνημα κήπου δεν προορίζεται για χρήση από πρόσωπα (συμπεριλαμβανομένων και των παιδιών) με περιορισμένες φυσικές, αισθητήριες ή πνευματικές ικανότητες ή με ελλιπή εμπειρία ή/και ελλείψεις γνώσεις, εκτός αν εποπτεύονται από ένα αρμόδιο για την ασφάλειά τους πρόσωπο ή παίρνουν οδηγίες από το άτομο αυτό, πως πρέπει να χειρίζονται το μηχάνημα κήπου. Τα παιδιά θα πρέπει να επιτηρούνται για να εξασφαλιστεί ότι δεν θα παίξουν με το μηχάνημα κήπου.
- ▶ Να τηρείτε συμπληρωματικά και τις οδηγίες του εξωτερικού φορέα μπαταρίας.
- ▶ Να φοράτε πάντοτε μάσκα προστασίας απ σκόνη όταν δημιουργείται σκόνη κατά την εργασία.
- ▶ **Μην προσπαθήσετε να εισάγετε βίαια την μπαταρία στο μηχάνημα κήπου. Να χρησιμοποιείτε πάντοτε το προσαρμοστικό μπαταρίας!**
- ▶ Ο χειριστής ή ο χρήστης ευθύνονται για τυχόν ατυχήματα ή ζημιές σε ανθρώπους ή την περιουσία τους.
- ▶ Όταν το μηχάνημα κήπου λειτουργεί δεν επιτρέπεται να παρευρίσκονται άλλα άτομα ή ζώα σε ακτίνα 3 μέτρων. Στην περιοχή εργασίας ο χειριστής φέρει την ευθύνη για τυχόν παρευρισκόμενα τρίτα άτομα.
- ▶ Να μην χρησιμοποιήσετε ποτέ το μηχάνημα κήπου όσο παρευρίσκονται άλλα άτομα, ιδιαίτερα παιδιά ή κατοικίδια ζώα, άμεσα κοντά σ' αυτό.
- ▶ Να εργάζεστε με το μηχάνημα κήπου πάντοτε υπό το φως της ημέρας ή υπό καλό τεχνητό φως.
- ▶ Μην χρησιμοποιείτε το μηχάνημα κήπου όταν είστε ξυπόλητοι ή όταν φοράτε ανοιχτά σανδάλια. Να φοράτε πάντοτε στερεά παπούτσια και μακριά παντελόνια.
- ▶ Όταν εργάζεστε να φοράτε πάντοτε κατάλληλα ενδύματα στο επάνω μέρος του σώματός σας και στα άκρα σας.
- ▶ Μην χρησιμοποιήσετε το μηχάνημα κήπου όταν είστε άρρωστος, κουρασμένος ή όταν βρίσκεστε υπό την επήρεια αλκοόλης, ναρκωτικών ουσιών ή φαρμάκων.
- ▶ Μην εργάζεστε με το μηχάνημα κήπου υπό δυσμενείς καιρικές συνθήκες, ιδιαίτερα όταν επίκειται καταιγίδα.
- ▶ Προσέχετε, να μην τραβηχτούν τυχόν φαρδιά ρούχα από τον εισερχόμενο στο φυσητήρα αέρα, επειδή αυτό μπορεί να οδηγήσει σε τραυματισμούς.
- ▶ Να χρησιμοποιείτε το μηχάνημα κήπου μόνο με τοποθετημένο το ακροφύσιο.
- ▶ Προσέχετε, να μην τραβηχτούν τυχόν μακριά μαλλιά από τον εισερχόμενο στο φυσητήρα αέρα, επειδή αυτό μπορεί να οδηγήσει σε τραυματισμούς.

64 | Ελληνικά

- ▶ Φροντίζετε να πατείτε σταθερά όταν εργάζεστε σε κατηφορίες, να ελέγχετε την περιοχή που θα χρησιμοποιήσετε το μηχάνημα κήπου και να απομακρύνετε απ' αυτήν όλα τα σύρματα και όλα τα υπόλοιπα ξένα αντικείμενα.
- ▶ Να διατηρείτε καθαρά τα ανοίγματα αερισμού. Μην χρησιμοποιήσετε ποτέ το φυσητήρα φύλλων με χαλασμένους προφυλακτήρες, περί βλήματα ή χωρίς διάταξη ασφαλείας.
- ▶ Να μη φυσάτε ποτέ τις βρωμιές/τα φύλλα με κατεύθυνση προς τυχόν παρευρισκόμενα πρόσωπα.
- ▶ **Να μην προβαίνετε σε μετατροπές στο μηχάνημα κήπου.** Μη εγκεκριμένες μετατροπές μπορεί να επηρεάσουν αρνητικά την ασφάλεια του μηχανήματος κήπου και προκαλέσουν αύξηση των κραδασμών.
- ▶ Μην εργαστείτε ποτέ ανεβασμένος/μένη επάνω σε μια σκαλωσιά ή μη ασφαλή εξέδρα (όταν καθαρίζετε υδρορροές κτλ.)
- ▶ Να δίνετε προσοχή για τυχόν εμπόδια: Προσοχή στα σκουπίδια, στα κούτσουρα δέντρων, σε ρίζες και χαντάκια που μπορεί να αποτελούν κίνδυνο στραβοπατήματος.
- ▶ Μην χρησιμοποιήσετε το φυσητήρα φύλλων για επικίνδυνες εργασίες.
- ▶ Να δίνετε προσοχή στα μικρά ζώα και να αποφεύγετε τον τραυματισμό τους.
- ▶ Να φροντίζετε για την ασφαλή στάση του σώματός σας και διατηρείτε πάντοτε την ισορροπία σας όταν εργάζεστε με ο φυσητήρα φύλλων.
- ▶ Να μην κουράζεστε υπερβολικά και να διατηρείτε πάντοτε την ισορροπία σας.
- ▶ Να προχωράτε πάντοτε με ησυχία, χωρίς να τρέχετε.
- ▶ Να εξοικειώνεστε με το περιβάλλον σας και να είστε προετοιμασμένοι/νες για κάθε ενδεχόμενο κίνδυνο που ίσως δεν θα ακούσετε κατά τη διάρκεια του φυσητήρα των φύλλων.

Συντήρηση

- ▶ Να βεβαιώνετε ότι κάθονται γερά και ασφαλώς όλα τα παξιμάδια, οι πύροι και οι βίδες. Έτσι έχετε την εγγύηση ότι το μηχάνημα κήπου λειτουργεί ασφαλώς.
- ▶ Να ελέγχετε το μηχάνημα κήπου και για λόγους ασφαλείας να αντικαθιστάτε τυχόν φθαρμένα ή/και χαλασμένα εξαρτήματα.
- ▶ Να βεβαιώνετε ότι τα ανταλλακτικά προέρχονται από την Bosch.

Υποδείξεις για τον άριστο χειρισμό του προσαρμοστικού και του φορτιστή.

- ▶ Προσοχή! Μην προσπαθήσετε με κανέναν τρόπο να φορτώσετε Άδειες, μη επαναφορτιζόμενες μπαταρίες με το φορτιστή.
- ▶ Να βεβαιώνετε πάντοτε ότι το προσαρμοστικό δεν τοποθετείται ανάποδα.
- ▶ Εισάγετε το προσαρμοστικό στο φρεάτιο μέχρι να ακούσετε ότι ασφάλισε. Για να αφαιρέσετε το προσαρμοστικό τραβήξτε την ασφάλεια προς τα πίσω και αφαιρέσετε το προσαρμοστικό από το επάνω

μέρος. Να τοποθετείτε το προσαρμοστικό σωστά στις αυλακώσεις του φρεατίου, διαφορετικά αυτό μπορεί να γλιστρήσει.

- Για τον ασφαλή χειρισμό του προσαρμοστικού και του φορτιστή καθώς και για τη συντήρηση και την περιποίηση παρακαλούμε να λαμβάνετε υπόψη σας τις υποδείξεις στις αντίστοιχες οδηγίες χρήσης. Σχετικές πληροφορίες θα βρείτε στην ιστοσελίδα www.bosch-professional.com.

Σύμβολα

Τα σύμβολα που ακολουθούν είναι σημαντικά για την ανάγνωση και την κατανόηση των οδηγιών χρήσης. Παρακαλούμε να αποτυπώσετε στο μυαλό σας τα σύμβολα και τη σημασία τους. Η σωστή ερμηνεία των συμβόλων συμβάλλει στον καλύτερο και ασφαλέστερο χειρισμό του μηχανήματος κήπου.

Σύμβολο	Σημασία
	Κατεύθυνση κίνησης
	Κατεύθυνση αντίδρασης
	Θέση σε λειτουργία
	Θέση εκτός λειτουργίας
	Βάρος
	Αισθητός ήχος

Χρήση σύμφωνα με τον προορισμό

Ο φυσητήρας φύλλων προορίζεται για την απομάκρυνση γρασιδιού, χαρτίων και παρόμοιων υλικών, π. χ. σε κήπους, γήπεδα, χώρους στάθμευσης ή εισόδους οχημάτων.

Μην χρησιμοποιήσετε τον φυσητήρα φύλλων μέσα σε κλειστούς χώρους.

Δεν επιτρέπεται η χρήση του φυσητήρα φύλλων για άλλους σκοπούς επειδή αυτό μπορεί να προκαλέσει ατυχήματα ή/και ζημιές στο φυσητήρα φύλλων. Μην διεξάγετε καμιά μετατροπή στο φυσητήρα φύλλων επειδή κι αυτό μπορεί να προκαλέσει ατυχήματα ή/και ζημιές στο φυσητήρα φύλλων.

Τεχνικά χαρακτηριστικά

Φυσητήρας φύλλων μπαταρίας	GBL 860	
Αριθμός ευρετηρίου		3 600 J16 000
Ταχύτητα ρεύματος αέρα, μέγιστη	m/s	66
Όγκος αέρα	m ³ /h	860
Είδος ανεμιστήρα		Αξονικός ανεμιστήρας
Βάρος σύμφωνα με EPTA-Procedure 01:2014	kg	2,7

Γι' αυτό το μηχάνημα κήπου να χρησιμοποιείτε μπαταρίες της σειράς GBA 36V (Κωδ. αριθ. 1 607 A35 .../ ...) και το φορτιστή της σειράς AL36100 CV (Κωδ. αριθ. 1 600 A001..).

Περισσότερες πληροφορίες θα βρείτε στην ιστοσελίδα www.bosch-professional.com.

Παρακαλούμε μην χρησιμοποιήσετε σ' αυτό το μηχάνημα κήπου μπαταρίες που δεν επαναφορτίζονται, αλλά μόνο μπαταρίες που έχουν εγκριθεί από τον κατασκευαστή.

Πληροφορίες για θόρυβο και δονήσεις

Τιμές εκπομπής θορύβου, υπολογισμένες κατά EN 50636-2-100.

Η χαρακτηριστική στάθμη θορύβου της συσκευής εξακριβώθηκε σύμφωνα με την καμπύλη A και ανέρχεται σε: Στάθμη ακουστικής πίεσης 81 dB (A). Στάθμη ακουστικής ισχύος 100 dB (A). Ανασφάλεια μέτρησης K = 1,0 dB.

Οι συνολικές τιμές κραδασμών a_h (άθροισμα ανυσμάτων τριών κατευθύνσεων) και ανασφάλεια K εξακριβώθηκαν σύμφωνα με το πρότυπο EN 50636-2-100: $a_h = 0,46 \text{ m/s}^2$, $K = 1,5 \text{ m/s}^2$.

Συναρμολόγηση και λειτουργία

Οι απαριθμήσεις αναφέρονται στις εικόνες στις σελίδες με τα γραφικά.

Στόχος ενέργειας	Εικόνα	Σελίδα
Περιεχόμενο συσκευασίας	1	75
Τοποθέτηση ακροφυσίου	2	75
Τοποθετήστε το προσαρμοστικό στο μηχάνημα μπαταρίας	3	76
Θέση σε λειτουργία	4	76
Θέση εκτός λειτουργίας	4	76
Υποδείξεις εργασίας	5	77
Συντήρηση και καθαρισμός	6	77

Υποδείξεις εργασίας

Προϊόν Μεταφορά

Να μεταφέρετε το μηχάνημα κήπου πάντοτε χωρίς συναρμολογημένο προσαρμοστικό μπαταρίας.

Να δίνετε προσοχή το μηχάνημα κήπου να είναι κανονικά εξασφαλισμένο για να αποφευχθούν ενδεχόμενες ζημιές λόγω έλλειψης στερέωσης.

Πριν την εκκίνηση του μηχανήματος κήπου

Πριν τη χρήση: Ελέγξτε την κανονική συναρμολόγηση και την κατάσταση του μηχανήματος κήπου.

Ελέγξτε όλους του προφυλακτήρες μήπως παρουσιάζουν ζημιές. Μην χρησιμοποιήσετε το μηχάνημα κήπου σε περίπτωση που οι προφυλακτήρες έχουν υποστεί ζημιά για να αποφευχθούν έτσι τυχόν σωματικές βλάβες. Για τυχόν επισκευές απευθυνθείτε στο Service της Bosch.

Βεβαιωθείτε ότι δεν υπάρχουν βρομιές στην είσοδος αέρα.

Βεβαιωθείτε ότι ο ανεμιστήρας δεν είναι μπλοκαρισμένος ή/και βρώμικος. Σε περίπτωση που ο ανεμιστήρας είναι μπλοκαρισμένος αφαιρέστε πρώτα το προσαρμοστικό μπαταρίας από το φυσιτήριο φύλλων πριν εξουδετερώσετε το μπλοκάρισμα. Όταν αυτό δεν μπορεί να διεξαχθεί ασφαλώς τότε προσκομίστε το μηχάνημα σε ένα κατάστημα Service της Bosch.

Ελέγξτε το φρεάτιο του προσαρμοστικού μπαταρίας μήπως είναι βρώμικο ή χαλασμένο και αφαιρέστε τυχόν βρομιές. Μην χρησιμοποιήσετε το μηχάνημα όταν αυτό παρουσιάζει ζημιές αλλά δώστε το σε ένα κατάστημα Service της Bosch για επισκευή/αντικατάσταση.

Ελέγξτε το προσαρμοστικό μπαταρίας μήπως παρουσιάζει ζημιές.

Βεβαιωθείτε ότι ο διακόπτης μπορεί να κινείται ελεύθερα, δεν μπλοκάρει καθώς και ότι επιστρέφει στη θέση OFF.

Βεβαιωθείτε ότι το ακροφύσιο είναι σωστά συναρμολογημένο στο μηχάνημα.

Βεβαιωθείτε ότι το προσαρμοστικό μπαταρίας είναι σωστά συναρμολογημένο και ασφαλισμένο.

Για να μπορέσετε να χρησιμοποιήσετε το μηχάνημα κήπου ασφαλώς πρέπει να είναι καθαρή και στεγνή (χωρίς υγρά/λάδια).

Αναζήτηση σφαλμάτων



Συμπτώματα	Πιθανή αιτία	Θεραπεία
Το μηχάνημα κήπου δεν ξεκινά πάλι μετά την απενεργοποίησή του	Ο διακόπτης δεν ήταν κανονικά στη θέση OFF πριν την τοποθέτηση του προσαρμοστικού μπαταρίας	Θέστε το διακόπτη στη θέση OFF και αφαιρέστε για 5 δευτερόλεπτα το προσαρμοστικό μπαταρίας. Τοποθετήστε το πάλι στο μηχάνημα κήπου προσαρμοστικό μπαταρίας

Κατά τη διάρκεια της λειτουργίας

Κρατάτε πάντοτε γερά το μηχάνημα κήπου.

Να φυσάτε τα φύλλα προχωρώντας σιγά-σιγά προς τα εμπρός προσέχοντας πάντοτε την τρύπα του ακροφυσίου.

Να εργάζεστε πάντοτε με κανονικά συναρμολογημένο το ακροφύσιο ανεμιστήρα για να ελαττωθεί ο κίνδυνος τραυματισμών.

Το επίπεδο ακροφύσιο παράγει ένα πλατύ, δυνατό ρεύμα αέρα λίγο πιο πάνω από το έδαφος. Αυτό το ρεύμα αέρα μπορεί να ελεγχθεί και να κατευθυνθεί με ακρίβεια.

Αυτό το μηχάνημα κήπου σχεδιάστηκε για χρήση από ένα άτομο. Να απομακρύνετε άλλα άτομα από την περιοχή εργασίας.

Μην κατευθύνετε ποτέ τη δέσμη αέρα επάνω σε άλλα άτομα ή ζώα επειδή η δέσμη αέρα μπορεί να εκφορδονήσει μικρά αντικείμενα με μεγάλη ταχύτητα.

Το μηχάνημα είναι, για λόγους ασφαλείας, εξοπλισμένο με έναν επόπτη θερμοκρασίας - όταν το μηχάνημα υπερθερμανθεί περιορίζεται αυτόματα η ισχύς. Έτσι αποφεύγονται βλάβες του μηχανήματος. Σε περίπτωση που το μηχάνημα συνεχίζει να υπερθερμαίνεται, τότε αυτό διακόπτει αυτόματα τη λειτουργία του και μπορεί να τεθεί εκ νέου σε λειτουργία μόνο όταν θα επιστρέψει στην ασφαλή περιοχή θερμοκρασίας. Πληροφορίες για την εξουδετέρωση τυχόν βλαβών θα βρείτε στις οδηγίες χρήσης της μπαταρίας και του ιμάντα μπαταρίας.

Να κάνετε έγκαιρα διαλείμματα εργασίας για να αποφύγετε κόπωση και εξάντληση μειώνοντας έτσι τον κίνδυνο τραυματισμών.

Σε περίπτωση αισθητής αλλαγής της συμπεριφοράς λειτουργίας (π.χ. αυξημένοι κραδασμοί), διακόψτε την εργασία σας και εξακριβώστε την πιθανή αιτία του προβλήματος - βλέπε Αναζήτηση σφαλμάτων.

Μετά το πέρας της λειτουργίας

βεβαιώνεστε πάντοτε ότι το μηχάνημα έχει τεθεί εκτός λειτουργίας και αφαιρέστε το προσαρμοστικό μπαταρίας από το μηχάνημα κήπου.

Συμπτώματα	Πιθανή αιτία	Θεραπεία
Το μηχάνημα κήπου κάνει διακοπές	Χαλασμένος διακόπτης ON/OFF	Συμβουλευτείτε τον αρμόδιο εξουσιοδοτημένο έμπορο
	Χαμηλή στάθμη φόρτισης της μπαταρίας	Να φορτίζετε την μπαταρία πλήρως πριν την έναρξη της εργασίας σας
	Το μηχάνημα έχει υπερθερμανθεί	Αφήστε το μηχάνημα κήπου να κρυώσει και θέστε το πάλι σε λειτουργία
	Άδεια μπαταρία	Φορτίστε την μπαταρία
	Πολύ κρύα/Πολύ ζεστή μπαταρία	Θερμάνετε την μπαταρία/Αφήστε την μπαταρία να κρυώσει
	Το μηχάνημα κήπου χάλασε	Απευθυνθείτε στο Service
Το μηχάνημα κήπου δεν λειτουργεί	Χάλασε ο ιμάντας μπαταρίας	Απευθυνθείτε στο Service. Βλέπε Οδηγίες Ιμάντα μπαταρίας.
	Το προσαρμοστικό δεν τοποθετήθηκε τέρμα	Βεβαιωθείτε ότι το προσαρμοστικό είναι τοποθετημένη σωστά
	Το μηχάνημα κήπου είναι υπερθερμασμένο	Αφήστε το μηχάνημα κήπου να κρυώσει και θέστε το πάλι σε λειτουργία
	Ο διακόπτης ON/OFF ήταν πατημένος όταν τοποθετούταν η μπαταρία	Αφήστε το διακόπτη ON/OFF ελεύθερη και ακολούθως πατήστε τον εκ νέου.
	Μπλοκαρισμένο ακροφύσιο	Θέστε το μηχάνημα κήπου εκτός λειτουργίας, αφαιρέστε την μπαταρία και καθαρίστε τα υπολείμματα
	Χαλασμένες/Μπλοκαρισμένες επαφές στο μηχάνημα κήπου	Καθαρίστε τις επαφές/Απευθυνθείτε στο Service
Το μηχάνημα κήπου δε φυσά	Μπλοκαρισμένο ακροφύσιο	Αφαιρέστε το προσαρμοστικό Ξεμπλοκάρτε το ακροφύσιο
	Μπλοκαρισμένη είσοδος αέρα	Αφαιρέστε το προσαρμοστικό Ξεμπλοκάρτε την είσοδο αέρα
Ισχυροί κραδασμοί/θόρυβοι	Το μηχάνημα κήπου χάλασε	Απευθυνθείτε στο Service
Ελάχιστη διάρκεια εργασία ανά φόρτιση μπαταρίας	Χαλασμένη ή άδεια μπαταρία	Αντικαταστήστε την μπαταρία
Δεν μπορείτε να τοποθετήσετε το ακροφύσιο επάνω στο μηχάνημα κήπου	Εσφαλμένη συναρμολόγηση	βλέπε «Συναρμολόγηση»
	Ελαττωματικό/Χαλασμένο ακροφύσιο	Αντικαταστήστε το ακροφύσιο

Σε περίπτωση που δε θα μπορέσετε να λύσετε το πρόβλημα με τη βοήθεια του πίνακα αναζήτησης σφαλμάτων, τότε παρακαλούμε στην αρχή να απευθυνθείτε στον αρμόδιο για σας έμπορο.

Συντήρηση και Service

Η κανονική αποθήκευση συμβάλλει σημαντικά στη διατήρηση της διάρκειας ζωής του προϊόντος. Να αποφεύγετε την αποθήκευση σε χώρους με μεγάλη υγρασία επειδή η υγρασία ευνοεί το σχηματισμό σκουριάς και διαβρώσεις.

Αποθήκευση μετά το πέρας της σεζόν Αφαιρέστε το προσαρμοστικό από το μηχάνημα κήπου και αποθηκεύστε το μηχάνημα κήπου και την μπαταρία σε στεγνή και ασφαλή θέση μη εκτεθειμένη στην ηλιακή ακτινοβολία.

Service και παροχή συμβουλών χρήσης

www.bosch-garden.com

Όταν ζητάτε διασαφητικές πληροφορίες καθώς και όταν παραγγέλνετε ανταλλακτικά πρέπει να αναφέρετε οπωσδήποτε το 10ψήφιο αριθμό ευρετηρίου που αναγράφεται στην πινακίδα κατασκευαστή του μηχανήματος κήπου.

68 | Türkçe

Ελλάδα

Robert Bosch A.E.
Ερχείας 37
19400 Κορωπί – Αθήνα
Τηλ.: 210 5701258
Φαξ: 210 5701283
www.bosch.com
www.bosch-pt.gr
ABZ Service A.E.
Τηλ.: 210 5701380
Φαξ: 210 5701607

Μεταφορά

Οι περιεχόμενες μπαταρίες ιόντων λιθίου υπόκεινται στις απαιτήσεις των επικίνδυνων αγαθών. Οι μπαταρίες μπορούν να μεταφερθούν οδικώς από το χρήστη χωρίς άλλους όρους. Όταν, όμως, οι μπαταρίες αποστέλλονται από τρίτους (π.χ. αεροπορικώς ή με εταιρία μεταφορών) πρέπει να τηρούνται διάφορες ιδιαίτερες απαιτήσεις για τη συσκευασία και τη σήμανση. Εδώ πρέπει, κατά την προετοιμασία του υπό αποστολή τεμαχίου, να ζητηθεί οπωσδήποτε και η συμβουλή ενός ειδικού για επικίνδυνα αγαθά.

Να αποστέλλετε τις μπαταρίες μόνο όταν το περιβλήμα είναι άθικτο. Να κολλάτε τις γυμνές επαφές με κολλητική ταινία και να συσκευάζετε την μπαταρία κατά τέτοιο τρόπο, ώστε αυτή να μην κουνιέται μέσα στη συσκευασία. Παρακαλούμε να λαμβάνετε επίσης υπόψη σας και τυχόν πιο αυστηρές εθνικές διατάξεις.

Απόσυρση

Μην ριζέτε τα μηχανήματα κήπου, τους φορτιστές και τις μπαταρίες στα απορρίμματα του σπιτιού σας!

Μόνο για χώρες της ΕΕ:

Σύμφωνα με την Κοινοτική Οδηγία 2012/19/ΕΕ οι άχρηστες ηλεκτρικές και ηλεκτρονικές συσκευές και σύμφωνα με την Κοινοτική Οδηγία 2006/66/ΕΚ οι χαλασμένες ή αναλωμένες μπαταρίες δεν είναι πλέον υποχρεωτικό να συλλέγονται ξεχωριστά για να ανακυκλωθούν με τρόπο φιλικό προς το περιβάλλον.

Μπαταρίες/Επαναφορτιζόμενες μπαταρίες:

Μπαταρίες ιόντων λιθίου:
Παρακαλούμε δώστε προσοχή στο κεφάλαιο «Μεταφορά».

Τηρούμε το δικαίωμα αλλαγών.

Türkçe**Güvenlik Talimatı**

Dikkat! Aşağıdaki talimatı dikkatle okuyun. Bahçe aletinin usulüne uygun olarak kullanımını ve kumanda elemanlarının işlevlerini tam olarak öğrenin. Bu kullanım kılavuzunu ileride başvurmak üzere güvenli bir yerde saklayın.

Bahçe aleti üzerindeki sembollerin açıklaması

Genel tehlike uyarısı.



Kullanım kılavuzunu tam olarak okuyun.



Çalışırken yakınınızda bulunan kişilerin etrafa savrulabilecek yabancı cisimler tarafından yaralanmaması için gerekli önlemleri alın.



Uyarı: Bahçe aleti çalışır durumda iken aletle aranızda güvenli bir mesafe bırakın.



Koruyucu kulaklık ve gözlük kullanın.



Yaprak üfleme makinesinin kendinde ayarlama, temizlik ve bakım işlerine başlamadan önce, şebeke bağlantı kablolu sarıldığında, kesildiğinde veya hasar gördüğünde veya yaprak üfleme makinesini denetiminiz dışında bırakacağınız zaman yaprak üfleme makinesini kapatın ve fişi prizden çekin.

Kullanım

- ▶ Çocukların veya bu talimatı okumamış kişilerin bahçe aletini kullanmasına hiçbir zaman izin vermeyin. Ulusal güvenlik yönetmelikleri bazı ülkelerde bu aleti kullanma yaşını kısıtlamaktadır. Kullanım dışındaki bahçe aletini çocukların erişemeyeceği bir yerde saklayın.
- ▶ Bu bahçe aleti; fiziksel, duyuşsal veya zihinsel yetenekleri kısıtlı, yetersiz deneyime ve/veya eksik bilgiye sahip kişiler (çocuklar dahil) tarafından kullanılmaya uygun değildir. Bu kişiler aleti ancak güvenliklerinden sorumlu bir kişinin gözetiminde veya onlardan bahçe aletinin nasıl kullanılacağı hakkında talimat alarak kullanabilirler. Çocukların bahçe aleti ile oynamasına dikkat edilmelidir.
- ▶ Harici akü taşıyıcının kullanma talimatına da uyun.
- ▶ Toz çıkaran işler yaparken daima koruyucu toz maskesi kullanın.
- ▶ **Aküyü zor kullanarak bahçe aletine takmayı denemeyin. Lütfen daima akü adaptörü kullanın!**
- ▶ Bu aleti kullananlar başkalarının başına gelebilecek kazalardan veya bunların özel mülkiyetinde bulunan mallarda meydana gelebilecek hasarlardan sorumludur.
- ▶ Aletle çalışırken 3 metrelik bir daire içinde başkaları ve evcil hayvanlar bulunmamalıdır. Aleti kullanan çalışma alanını üçüncü kişilere karşı korumaktan sorumludur.
- ▶ Yakınıınızda başkaları, özellikle çocuklar veya evcil hayvanlar varken bahçe aletini hiçbir zaman çalıştırmayın.
- ▶ Bahçe aletini sadece gün ışığında veya iyi aydınlatma koşullarında kullanın.
- ▶ Bahçe aletini çıplak ayakla veya açık sandaletlerle kullanmayın. Sağlam iş ayakkabıları ve uzun pantolon kullanın.
- ▶ Çalışırken daima bedeninizin üst kısmını, kollarınızı ve bacaklarınızı örten uygun giysiler kullanın.
- ▶ Yorgun veya hastaysanız veya alkol, hap veya aldığınız ilaçların etkisi altındaysanız bahçe aletini kullanmayın.
- ▶ Kötü hava koşullarında, özellikle fırtınalı veya sağanak yağışlı havalarda bahçe aleti ile çalışmayın.
- ▶ Bol giysilerin hava girişi tarafından çekilmemesine dikkat edin, aksi takdirde yaralanmalara neden olabilirsiniz.
- ▶ Bahçe aletini sadece meme takılı durumda çalıştırın.
- ▶ Uzun saçların hava girişi tarafından çekilmemesine dikkat edin, aksi takdirde yaralanmalara neden olabilirsiniz.
- ▶ Eğimli arazide çalışırken duruşunuzun güvenli olmasına dikkat edin, bahçe aletinin kullanıldığı alanı kontrol edin ve bütün telleri ve diğer yabancı cisimleri uzaklaştırın.
- ▶ Havalandırma deliklerini temiz tutun. Yaprak üfleme makinesini hiçbir zaman arızalı koruyucu kapaklarla, gövde ile veya güvenlik donanımı olmadan kullanmayın.

70 | Türkçe

- ▶ Kirleri ve yaprakları hiçbir zaman yakınızdaki bulunan kişilere doğru üfletmeyin.
- ▶ **Alette bir değişiklik yapmayın.** Müsaade edilmeyen değişiklikler bahçe aletinizin güvenliğini olumsuz yönde etkileyebilir ve şiddetli gürültü ile titreşimlere neden olabilir.
- ▶ Hiçbir zaman merdiven veya güvenli olmayan bir platform üzerinde çalışmayın (çatı oluklarını temizlerken ve benzeri işlerde).
- ▶ Engellere her zaman dikkat edin: Tökezleme tehlikesi yaratabilecek döküntülere, kütüklere, köklere ve hendeklere dikkat edin.
- ▶ Yaprak üfleme makinesini tehlikeli maddeler için kullanmayın.
- ▶ Yaprak üfletme yaparken küçük hayvanlara dikkat edin; bunların yaralanmaması için gerekli özeni gösterin.
- ▶ Yaprakları emdirirken duruşunuzun güvenli olmasına dikkat edin ve her zaman dengenizi koruyun.
- ▶ Kendinizi aşırı ölçüde zorlamayın ve her zaman dengenizi koruyun.
- ▶ Her zaman sakın çalışın, acele etmeyin.
- ▶ Çevrenizin bilincinde olun ve duyamayacağınız olası tehlike momentlerini hesaba katın.

Bakım

- ▶ Çim biçme makinesini güvenli bir durumda kullanabilmek için bütün somunların, civataların ve pimlerin yerlerine iyice oturmasını sağlayın.



- ▶ Bahçe aletini kontrol edin ve güvenlik önlemi olarak aşınmış veya hasar görmüş parçaları değiştirin.
- ▶ Yenilenen parçaların orijinal Bosch ürünü olduğundan emin olun.



Adaptör ve şarj cihazı ile verimli çalışabilmek için notlar

- ▶ Uyarı! Tekrar şarj edilemeyen bataryaları hiçbir zaman şarj cihazı ile şarj etmeyi denemeyin.
- ▶ Adaptörün ters konumda takılmadığından emin olun.
- ▶ Kilit işitilir biçimde kavrama yapıncaya kadar adaptörü yuvaya itin. Adaptörü çıkarmak için kilidi geri çekin ve adaptörü yukarı doğru çekerek çıkarın. Adaptörü yuvadaki oluklara doğru olarak yerleştirin, aksi takdirde kayabilir.
- ▶ Adaptörü ve şarj cihazını güvenli biçimde kullanabilmek ve bakım ve onarım işlemlerini güvenle yapabilmek için ilgili kullanım kılavuzlarındaki uyarı ve açıklamalara uyun. Bunları www.bosch-professional.com sayfasında bulabilirsiniz.

Semboller

Aşağıdaki semboller kullanım kılavuzunu okumak ve anlamak için önemlidir. Bu sembolleri ve anlamlarını zihninize iyice yerleştirin. Sembollerini doğru yorumlamak size bahçe aletini daha iyi ve daha güvenli kullanmada yardımcı olur.

Sembol	Anlamı
	Hareket yönü
	Reaksiyon yönü

Sembol	Anlamı
	Açma
	Kapama
	Ağırlığı
CLICK!	İşitilebilir gürültü

Usulüne uygun kullanım

Bu yaprak üfleme makinesi, örneğin bahçelerdeki, stadyumlardaki, park yerlerindeki veya giriş yerlerindeki çim kalıntılarının, kağıtların ve benzerlerinin temizlenmesi için tasarlanmıştır.

Yaprak üfleme makinesini kapalı mekanlarda kullanmayın. Yaprak üfleme makinesinin başka amaçlarla kullanılmasına izin yoktur ve kazalara veya yaprak üfleme makinesinde hasara neden olabilir. Yaprak üfleme makinesinde hiçbir değişiklik yapmayın, bu da kazalara ve yaprak üfleme makinesinde hasara neden olabilir.

Teknik veriler

Akülü yaprak üfleme makinesi	GBL 860	
Ürün kodu		3 600 J16 000
Hava akımı hızı, maks.	m/s	66
Hava hacmi	m ³ /h	860
Fan türü		Eksenel fan
Ağırlığı EPTA-Procedure 01:2014'e göre	kg	2,7

Bu bahçe aleti için GBA 36V serisi aküler (Ürün kodu 1 607 A35 .../ ...) ve AL36100 CV serisi şarj cihazları (Ürün kodu 1 600 A001..) kullanın.

Bu konudaki ayrıntılı bilgiyi www.bosch-professional.com sayfasında bulabilirsiniz.

Lütfen bu bahçe aletinde tekrar şarj edilemeyen bataryalar kullanmayın, sadece üretici tarafından izin verilen bataryaları kullanın.

Gürültü/Titreşim bilgisi

Gürültü emisyon değerleri EN 50636-2-100 uyarınca belirlenmektedir.

Aletin A değerlendirmeli gürültü seviyesi tipik olarak şöyledir: Ses basıncı seviyesi 81 dB (A); gürültü emisyonu seviyesi 100 dB (A). Tolerans K = 1,0 dB.

Toplam titreşim değerleri a_h (üç yönün vektör toplamı) ve tolerans K, EN 50636-2-100 uyarınca: $a_h = 0,46 \text{ m/s}^2$, K = 1,5 m/s^2 .

Montaj ve işletim

Numaralar resim sayfasındaki şekillere aittir.

İşlemin amacı	Şekil	Sayfa
Teslimat kapsamı	1	75
Memenin takılması	2	75
Adaptörün akülü alete takılması	3	76
Açma	4	76
Kapama	4	76
Çalışırken dikkat edilecek hususlar	5	77
Bakım ve temizlik	6	77

Çalışırken dikkat edilecek hususlar

Ürünün taşınması

Bahçe aletini daima akü adaptörü takılı olmadan taşıyın.

Yeterli sabitleme yapılmadığından bahçe aletinin hasar görmemesi için, bahçe aletinin usulüne uygun olarak emniyete alınmasına dikkat edin.

Bahçe aletini başlatmadan önce

Kullanmadan önce: Montaj işleminin usulüne uygun olarak yapıp yapılmadığını ve bahçe aletinin durumunu kontrol edin.

Koruyucu kapaklarda hasar olup olmadığını kontrol edin. Kişilerde yaralanma riskini minimuma indirmek için, koruyucu kapaklar hasarlı ise bahçe aletini kullanmayın. Onarım gerekli olduğunda Bosch Müşteri Servisine başvurun.

Hava girişinin temiz olup olmadığını kontrol edin.

Fanın bloke olup olmadığını ve temiz olup olmadığını kontrol edin. Fan bloke olursa, blokajı, akü adaptörü yaprak üfleme makinesinden çıkarıldıktan sonra kaldırın. Eğer bu işlem güvenli biçimde yapılamıyorsa, aleti Bosch Müşteri Servisine gönderin.

Akü adaptörü yuvasının kirliliği ve hasarlı olup olmadığını kontrol edin; kirlenme görürseniz temizleyin. Hasar görürseniz aleti kullanmayın; onarılmak/değiştirilmek üzere aleti Bosch Müşteri Servisine gönderin.

Akü adaptöründe hasar olup olmadığını kontrol edin.

Şalterin rahatça hareket edip etmediğini, bloke olup olmadığını ve kapalı pozisyonuna geri gidip gitmediğini kontrol edin.

Memenin alete doğru olarak takıldığından emin olun.

Akü adaptörünün usulüne uygun olarak takıldığından ve sabitlendiğinden emin olun.

Bahçe aletinin güvenli biçimde çalıştırılabilmesi için tutamağın temiz ve kuru kalmasını sağlayın (sıvı ve yağlardan arınmış olmalıdır).

İşletme esnasında

Bahçe aletini her zaman sıkıca tutun.

Yaprak üfleme yaparken ileri doğru yavaş hareket edin; meme açıklığına her zaman dikkat edin.

Yaralanma riskini minimuma indirmek için sadece fan memesi usulüne uygun olarak takılı durumda çalışın.

72 | Türkçe

Düz meme zemine yakın olarak geniş, güçlü bir hava huzmesi üretir. Bu huzme hedefe iyi bir biçimde yönlendirilebilir ve kontrol edilebilir.

Bu bahçe aleti bir kişi tarafından kullanılmak üzere tasarlanmıştır. Başkalarını çalışma alanınızdan uzak tutun.

Hava akımını başlarına veya hayvanlara doğrultmayın, çünkü hava akımı küçük nesnelere büyük bir hızla savurabilir.

Bu alet güvenlik gerekçeleriyle bir sıcaklık kontrol sistemi ile donatılmıştır – Alet aşırı ölçüde ısındığında, aletin hasar görmemesi için güç otomatik olarak düşürülür. Aşırı ısınma devam edecek olursa, alet kapanır ve ancak alet güvenli sıcaklık aralığına gelince tekrar açılabilir. Hata giderme hakkındaki bilgileri akü ve akü kemeri kullanım kılavuzlarında bulabilirsiniz.

Yorgunluk ve bitkinlikten kaynaklanabilecek yaralanma riskini minimuma indirmek için uygun zaman aralıkları ile çalışmaya ara verin.

Aletin çalışmasında hissedilir değişiklikler görürseniz (örneğin yüksek titreşim) işe ara verin ve sorunun olası kaynağını belirleyin – Hata arama bölümüne bakın.

İşletmeden sonra

Aletin kapatıldığından emin olun ve akü adaptörünü bahçe aletinden çıkarın.

Hata arama

Hata göstergesi	Olası neden	Giderilme yolu
Kapatıldıktan sonra bahçe aleti tekrar başlatılmıyor	Şalter, akü adaptörü takılmadan önce usulüne uygun olarak kapatılmamış	Şalteri kapatın ve akü adaptörünü 5 saniye süre ile bahçe aletinden çıkarın. Akü adaptörünü tekrar bahçe aletine takın.
Bahçe aleti kesintili çalışıyor	Açma/kapama şalteri arızalı	Yetkili satıcınızla iletişime geçin
	Düşük akü şarj durumu	Kullanmadan önce aküyü tam olarak şarj edin
	Bahçe aleti aşırı ölçüde ısınmıyor	Bahçe aletinin soğumasını bekleyin ve yeniden çalıştırın
	Akü boşalmış durumda	Aküyü şarj edin
	Akü çok soğuk veya çok sıcak	Aküyü ısıtın veya soğutun
	Bahçe aleti arızalı	Müşteri servisine başvurun
Bahçe aleti çalışmıyor	Akü kemeri arızalı	Müşteri hizmetine başvurun. Akü kemeri kullanım kılavuzuna bakın.
	Adaptör tam ve doğru olarak takılı değil	Adaptörün doğru olarak takıldığından emin olun
	Bahçe aleti aşırı ölçüde ısınmış	Bahçe aletinin soğumasını bekleyin ve yeniden çalıştırın
	Akü içeri itildiğinde açma/kapama şalteri basılı durumda	Açma/kapama şalterini bırakın ve şaltere tekrar basın.
	Meme kapalı	Bahçe aletini kapatın, aküyü çıkarın ve kalıntıları temizleyin
	Bahçe aletindeki adaptör kontakları hasarlı/blokajlı	Kontakları temizleyin/Müşteri servisine başvurun
Bahçe aleti üfleme yapmıyor	Meme kapalı	Adaptörü çıkarın Memeyi açın
	Hava girişi blokajlı	Adaptörü çıkarın Hava girişindeki blokajı gidirin
Aşırı titreşim ve gürültü var	Bahçe aleti arızalı	Müşteri servisine başvurun

Hata göstergesi	Olası neden	Giderilme yolu
Bir akü şarjı ile çalışma süresi çok kısa	Akü boş veya arızalı	Aküyü yenileyin
Meme bahçe aletine takılamıyor	Yanlış montaj Fan memesi hasarlı/bozuk	Bakınız: "Montaj" Memeyi yenileyin

Hata arama tablosu yardımı ile sorunu gideremezseniz lütfen önce yetkili satıcınıza başvurun.

Bakım ve servis

Usulüne uygun depolama ürünün kullanım ömrünün uzun olmasında önemli rol oynar. Yüksek nemli ortamlarda depolama yapmaktan mümkün olduğu kadar kaçınınız, çünkü nem pas veya korozyonun oluşması için uygun koşullar oluşturur.

Sezon sonunda depolama: Adaptörü bahçe aletinden çıkarınız; bahçe aletini ve aküyü kuru ve güvenli olarak saklayınız ve doğrudan gelen güneş ışınına karşı koruyunuz.

Müşteri hizmeti ve uygulama danışmanlığı

www.bosch-garden.com

Lütfen bütün başvuru ve yedek parça siparişlerinizde bahçe aletinin tip etiketi üzerindeki 10 haneli ürün kodunu belirtiniz.

Sadece Türkiye için geçerlidir. Bosch genel olarak yedek parçaları 5 yıl hazır tutar.

Türkçe

Bosch Sanayi ve Ticaret A.Ş.
Aydınevler Mah. İnönü Cad. No:20

Ofis Park A Blok
34854 Kucukyali/Maltepe
Tel.: 444 80 10

Fax: +90 216 432 00 82

E-Mail: iletisim@bosch.com.tr

İdeal Elektronik Bobinaj
Yeni San. Sit. Cami arkası No: 67

Aksaray

Tel.: 0382 2151939

Tel.: 0382 2151246

Bulsan Elektrik
İstanbul Cad. Devrez Sok. İstanbul Çarşısı
No: 48/29 İskitler

Ankara

Tel.: 0312 3415142

Tel.: 0312 3410203

Faz Makine Bobinaj
Sanayi Sit. 663 Sok. No: 18

Antalya

Tel.: 0242 3465876

Tel.: 0242 3462885

Örsel Bobinaj

1. San. Sit. 161. Sok. No: 21

Denizli

Tel.: 0258 2620666

Bulut Elektrik

İstasyon Cad. No: 52/B Devlet Tiyatrosu Karşısı

Elazığ

Tel.: 0424 2183559

Körfez Elektrik

Sanayi Çarşısı 770 Sok. No: 71

Erzincan

Tel.: 0446 2230959

Ege Elektrik

İnönü Bulvarı No: 135 Muğla Makasarası Fethiye

Fethiye

Tel.: 0252 6145701

Değer İş Bobinaj

İsmetpaşa Mah. İlk Belediye Başkan Cad. 5/C Şahinbey

Gaziantep

Tel.: 0342 2316432

Çözüm Bobinaj

İsmetpaşa Mah. Eski Şahinbey Belediyesi altı Cad. No: 3/C

Gaziantep

Tel.: 0342 2319500

Onarım Bobinaj

Raifpaşa Cad. No: 67 İskenderun

Hatay

Tel.: 0326 6137546

Günşah Otomotiv

Beylikdüzü Sanayi Sit. No: 210 Beylikdüzü

İstanbul

Tel.: 0212 8720066

Aygem

10021 Sok. No: 11 AOSB Çiğli

İzmir

Tel.: 0232 3768074

Sezmen Bobinaj

Ege İş Merkezi 1201/4 Sok. No: 4/B Yenişehir

İzmir

Tel.: 0232 4571465

Ankaralı Elektrik

Eski Sanayi Bölgesi 3. Cad. No: 43

Kayseri

Tel.: 0352 3364216

Asal Bobinaj

Eski Sanayi Sitesi Barbaros Cad. No: 24

Samsun

Tel.: 0362 2289090

Üstündağ Elektrikli Aletler

Nusretiye Mah. Boyacılar Aralığı No: 9

Tekirdağ

Tel.: 0282 6512884

74 | Türkçe

Nakliye

Alet içindeki lityum iyon (Li-Ion) aküler tehlikeli madde taşıma yönetmeliği hükümlerine tabidir. Aküler başka bir yükümlülük olmaksızın kullanıcı tarafından caddeler üzerinde taşınabilir. Üçüncü kişiler eliyle yollanma durumunda (örneğin hava yolu ile veya nakliye şirketleri ile) paketleme ve etiketlemeye ilişkin özel hükümlere uyulmalıdır. Bu nedenle gönderi paketlenirken bir tehlikeli madde uzmanından yardım alınmalıdır.

Aküler sadece ve ancak gövdelerinde hasar yoksa gönderin. Açık kontakları kapatın ve aküyü ambalaj içinde hareket etmeyecek biçimde pakitleyin. Lütfen olası ek ulusal yönetmelik hükümlerine de uyun.

Tasfiye

Bahçe aletlerini, şarj cihazlarını ve aküleri/bataryaları evsel çöplerin içine atmayın!

Sadece AB üyesi ülkeler için:



2012/19/EU yönetmeliği uyarınca kullanım ömrünü tamamlamış elektronik ve elektrikli aletler ve 2006/66/EC yönetmeliği uyarınca arızalı veya kullanım ömrünü tamamlamış aküler/bataryalar ayrı ayrı toplanmak ve çevre dostu tasfiye için geri kazanım merkezlerine gönderilmek zorundadır.

Aküler/Bataryalar:

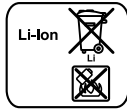

Li-Ion:
Lütfen "Nakliye" bölümündeki uyarı ve açıklamalara uyun.

Değişiklik haklarımız saklıdır.

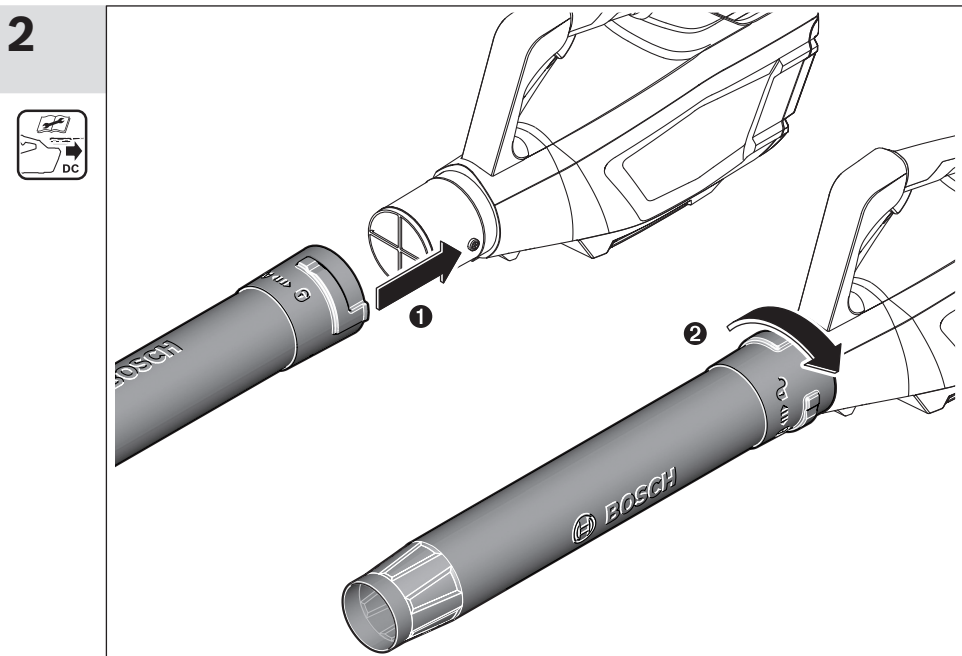
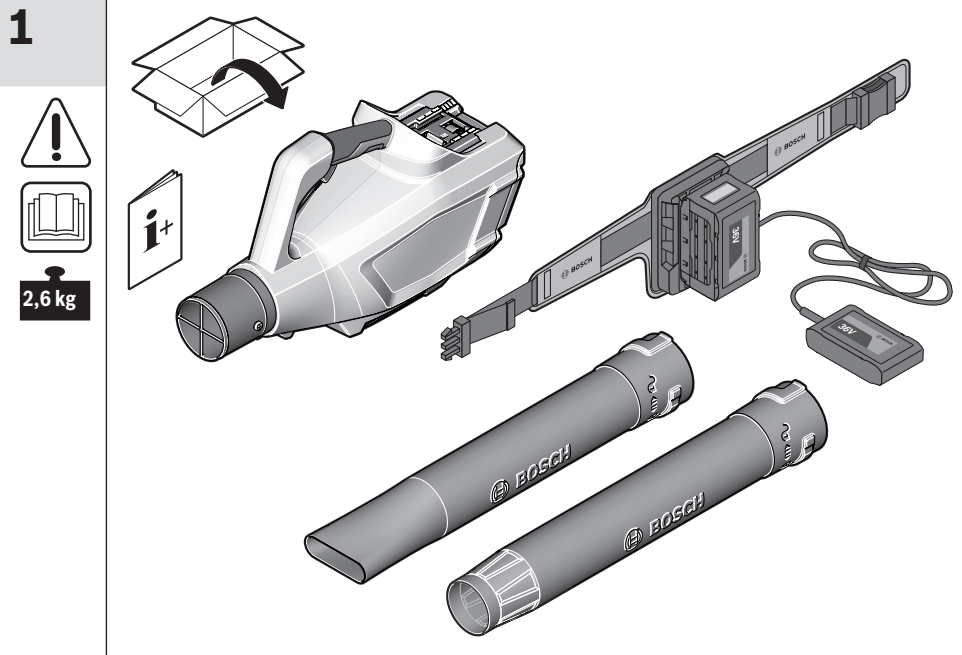



3

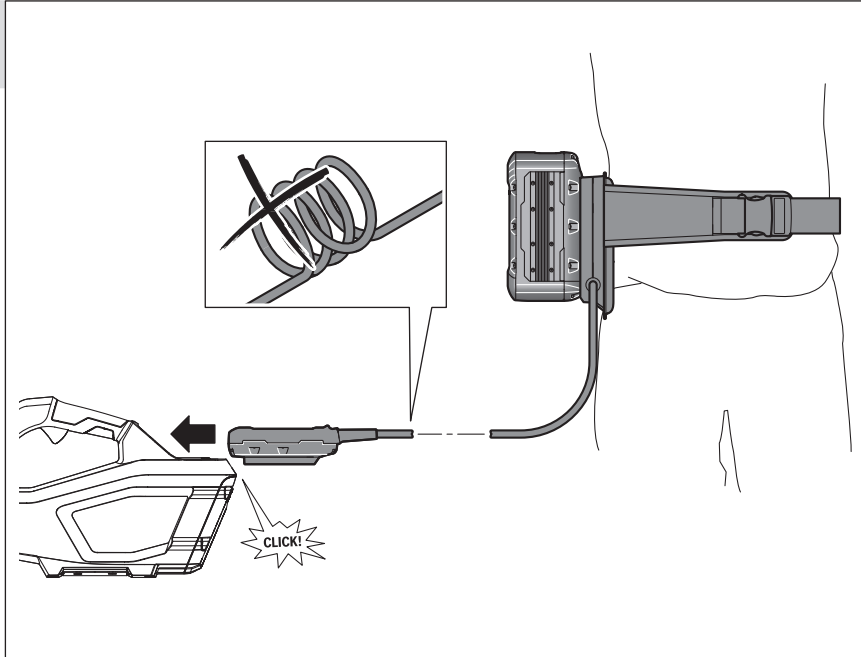

4

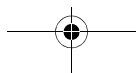
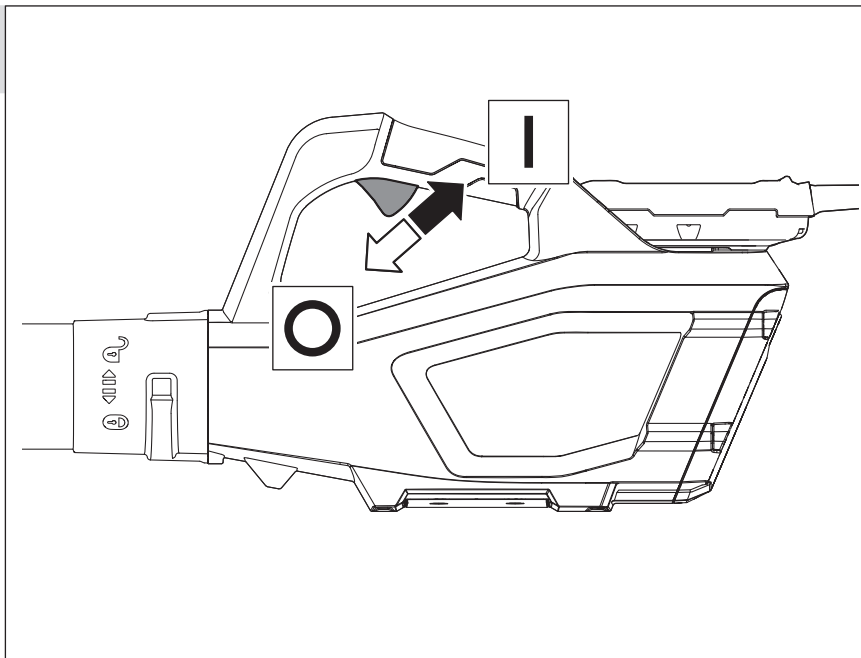

5

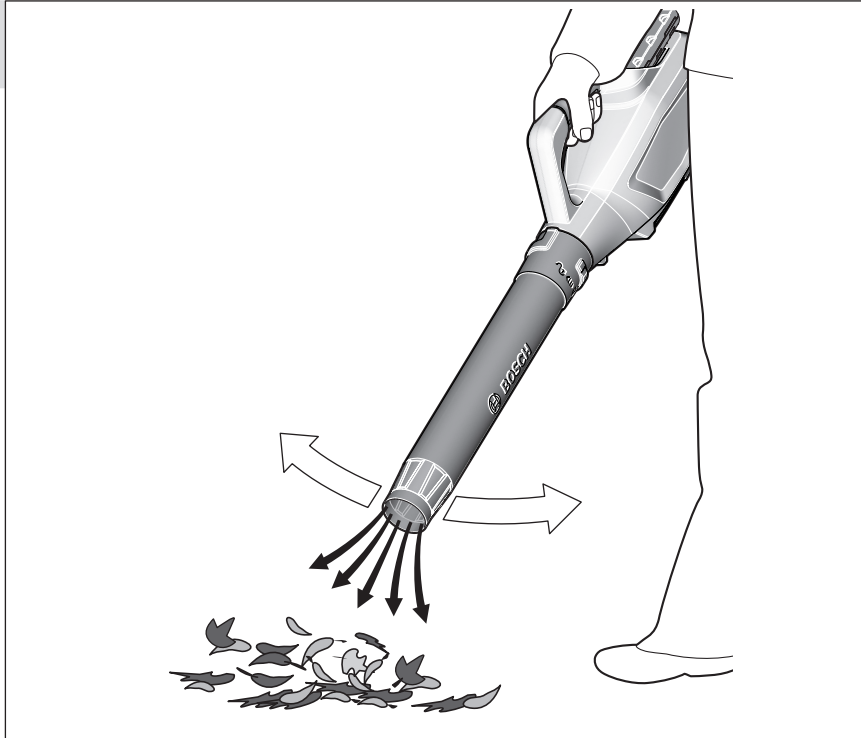

6

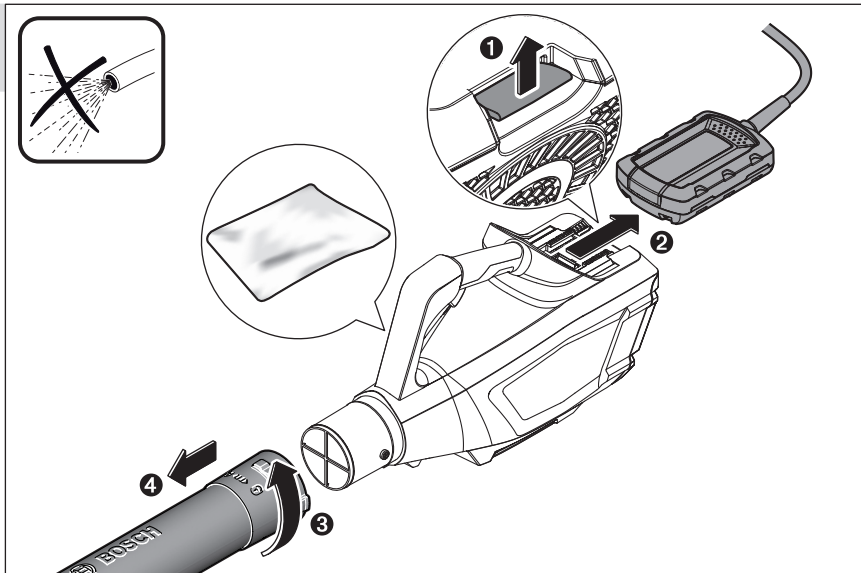

		CE
de	EU-Konformitätserklärung Akku-Laubgebläse Sachnummer	Wir erklären in alleiniger Verantwortung, dass die genannten Produkte allen einschlägigen Bestimmungen der nachfolgend aufgeführten Richtlinien und Verordnungen entsprechen und mit folgenden Normen übereinstimmen.
en	EU Declaration of Conformity Cordless leaf blower Article number	We declare under our sole responsibility that the stated products comply with all applicable provisions of the directives and regulations listed below and are in conformity with the following standards.
fr	Déclaration de conformité UE Souffleur sans fil N° d'article	Nous déclarons sous notre propre responsabilité que les produits décrits sont en conformité avec les directives, règlements normatifs et normes énumérés ci-dessous.
es	Declaración de conformidad UE Soplador de hoja- N° de artículo rasca ACCU	Declaramos bajo nuestra exclusiva responsabilidad, que los productos nombrados cumplen con todas las disposiciones correspondientes de las Directivas y los Reglamentos mencionados a continuación y están en conformidad con las siguientes normas.
pt	Declaração de Conformidade CE Soprador de folha- N.º do produto gens sem fio	Declaramos sob nossa exclusiva responsabilidade que os produtos mencionados cumprem todas as disposições e os regulamentos indicados e estão em conformidade com as seguintes normas.
it	Dichiarazione di conformità UE Soffiatore per foglie Codice prodotto a batteria ricaricabi- le	Dichiariamo sotto la nostra piena responsabilità che i prodotti indicati sono conformi a tutte le disposizioni pertinenti delle Direttive e dei Regolamenti elencati di seguito, nonché alle seguenti Normative.
nl	EU-conformiteitsverklaring Accu-bladblazer Productnummer	Wij verklaren op eigen verantwoordelijkheid dat de genoemde producten voldoen aan alle desbetreffende bepalingen van de hierna genoemde richtlijnen en verordeningen en overeenstemmen met de volgende normen.
da	EU-overensstemmelseserklæring Akku-løvblæser Typenummer	Vi erklærer som eneansvarlige, at det beskrevne produkt er i overensstemmelse med alle gældende bestemmelser i følgende direktiver og forordninger og opfylder følgende standarder.
sv	EU-konformitetsförklaring Sladdlös lövblåsare Produktnummer	Vi förklarar under eget ansvar att de nämnda produkterna uppfyller kraven i alla gällande bestämmelser i de nedan angivna direktiven och förordningarnas och att de stämmer överens med följande normer.
no	EU-samsvarserklæring Batteri-løvblåser Produktnummer	Vi erklærer under eneansvar at de nevnte produktene er i overensstemmelse med alle relevante bestemmelser i direktivene og forordningene nedenfor og med følgende standarder.
fi	EU-vaatimustenmukaisuusvakuutus Akkulehtipuhallin Tuotenumero	Vakuutamme täten, että mainitut tuotteet vastaavat kaikkia seuraavien direktiivien ja asetusten asiaankuuluvia vaatimuksia ja ovat seuraavien standardien vaatimusten mukaisia.
el	Δήλωση πιστότητας ΕΕ Φυσητήρας φύλλων Αριθμός μπαταρίας ευρετηρίου	Δηλώνουμε με αποκλειστική μας ευθύνη, ότι τα αναφερόμενα προϊόντα αντιστοιχούν σε όλες τις σχετικές διατάξεις των πιο κάτω αναφερόμενων οδηγιών και κανονισμών και ταυτίζονται με τα ακόλουθα πρότυπα.
tr	AB Uygunluk beyanı Akülü yaprak üfleme Ürün kodu makinesi	Tek sorumlu olarak, tanımlanan ürünün aşağıdaki yönetmelik ve direktiflerin geçerli bütün hükümlerine ve aşağıdaki standartlara uygun olduğunu beyan ederiz.
	GBL 860	3 600 J16 000
		2011/65/EU ≤ 2016-04-19: 2004/108/EC ≥ 2016-04-20: 2014/30/EU 2006/42/EC 2000/14/EC EN 60335-1:2012+A11:2014 EN 50636-2-100:2014 EN 50581:2012

CE	II
de	2000/14/EG: Gemessener Schalleistungspegel 100 dB(A), Unsicherheit K = 1,0 dB, garantierter Schalleistungspegel 102 dB(A); Bewertungsverfahren der Konformität gemäß Anhang V. Produktkategorie: 34 Technische Unterlagen bei: *
en	2000/14/EC: Measured sound power level 100 dB(A), uncertainty K = 1.0 dB, guaranteed sound power level 102 dB(A); Conformity assessment procedure in accordance with annex V. Product category: 34 Technical file at: **
fr	2000/14/CE : niveau de puissance acoustique mesuré 100 dB(A), incertitude K = 1,0 dB, niveau de puissance acoustique garanti 102 dB(A) ; procédure d'évaluation de conformité selon l'annexe V. Catégorie de produit : 34 Dossier technique auprès de : **
es	2000/14/CE: nivel medido de la potencia acústica 100 dB(A), tolerancia K = 1,0 dB, nivel garantizado de la potencia acústica 102 dB(A); método de evaluación de la conformidad según anexo V. Categoría de producto: 34 Documentos técnicos de: **
pt	2000/14/CE: Nível de potência acústica medido 100 dB(A), insegurança K = 1,0 dB, nível de potência acústica garantido 102 dB(A); processo de avaliação da conformidade de acordo com o anexo V. Categoria de produto: 34 Documentação técnica pertencente à: **
it	2000/14/CE: livello di potenza sonora misurato 100 dB(A), incertezza K = 1,0 dB, livello di potenza sonora garantito 102 dB(A); procedimento di valutazione della conformità secondo l'Allegato V. Categoria prodotto: 34 Documentazione Tecnica presso: **
nl	2000/14/EG: gemeten geluidsvermogensniveau 100 dB(A), onzekerheid K = 1,0 dB, gegarandeerd geluidsvermogensniveau 102 dB(A); beoordelingsmethode van de overeenstemming volgens bijlage V. Productcategorie: 34 Technisch dossier bij: *
da	2000/14/EG: Målt lydeffektiveau 100 dB(A), usikkerhed K = 1,0 dB, garanteret lydeffektiveau 102 dB(A); overensstemmelsesvurderingsprocedure som omhandlet i bilag V. Produktkategori: 34 Tekniske bilag ved: **
sv	2000/14/EG: Uppmätt bullernivå 100 dB(A), osäkerhet K = 1,0 dB, garanterad bullernivå 102 dB(A); konformitetens bedömningsmetod enligt bilaga V. Produktkategori: 34 Teknisk dokumentation: **
no	2000/14/EF: Målt lydeffektnivå 100 dB(A), usikkerhet K = 1,0 dB, garantert lydeffektnivå 102 dB(A); samsvarsvurderingsmetode i henhold til vedlegg V. Produktkategori: 34 Teknisk dokumentasjon hos: **
fi	2000/14/EY: mitattu äänitehotaso 100 dB(A), epävarmuus K = 1,0 dB, taattu äänitehotaso 102 dB(A); vaatimustenmukaisuuden arviointimenetelmä liitteen V mukaisesti. Tuotekategoria: 34 Tekniset asiakirjat saatavana: **
el	2000/14/EK: Μετρημένη στάθμη ηχητικής ισχύος 100 dB(A), ανασφάλεια K = 1,0 dB, εγγυημένη στάθμη ηχητικής ισχύος 102 dB(A). Διαδικασία αξιολόγησης της πιστότητας σύμφωνα με το παράρτημα V. Κατηγορία προϊόντος: 34 Τεχνικά έγγραφα στη: **
tr	2000/14/AT: Ölçülen ses gücü seviyesi 100 dB(A), tolerans K = 1,0 dB, garanti edilen ses gücü seviyesi 102 dB(A); uygunluk değerlendirme yöntemi ek V uyarınca. Ürün kategorisi: 34 Teknik belgelerin bulunduğu yer: **

BOSCH

 * Bosch Lawn and Garden Ltd., PT-HG/ENS-PA2,
Stowmarket, Suffolk IP14 1EY, England

 Henk Becker
Executive Vice President
Engineering

 Helmut Heinzelmann
Head of Product Certification

 PPA:

 Robert Bosch GmbH, Power Tools Division, 70764 Leinfelden-Echterdingen, GERMANY
Leinfelden, 03.03.2016