

Robert Bosch GmbH

Power Tools Division
70764 Leinfelden-Echterdingen
GERMANY

www.bosch-professional.com

F 016 L81 183 (2016.04) 0 / 110 WEU



3 165140 811835

GEN 230V-1500 Professional



de Originalbetriebsanleitung
en Original instructions
fr Notice originale
es Manual original
pt Manual original
it Istruzioni originali
nl Oorspronkelijke
gebruiksaanwijzing
da Original brugsanvisning
sv Bruksanvisning i original
no Original driftsinstruks
fi Alkuperäiset ohjeet

el Πρωτότυπο οδηγιών χρήσης
tr Orijinal işletme talimatı



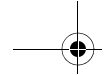

Deutsch.....	Seite 4
English.....	Page 12
Français.....	Page 20
Español.....	Página 28
Português.....	Página 37
Italiano.....	Página 45
Nederlands.....	Página 53
Dansk.....	Side 60
Svenska.....	Sida 68
Norsk.....	Side 75
Suomi.....	Sivu 82
Ελληνικά.....	Σελίδα 89
Türkçe.....	Sayfa 98

CE..... |

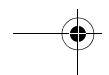
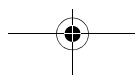
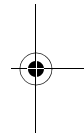
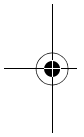

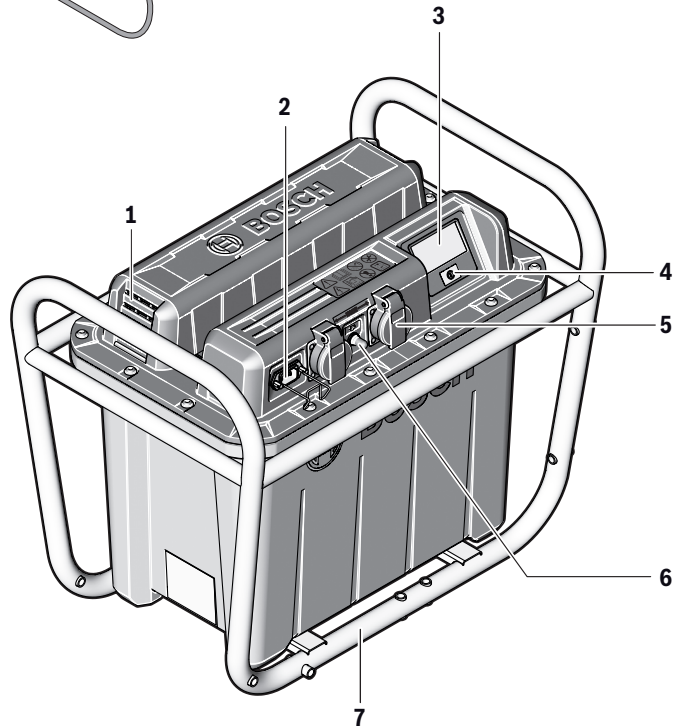
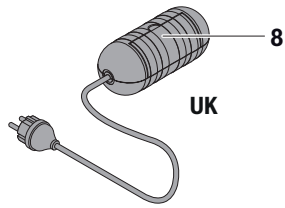

Deutsch

Sicherheitshinweise



Lesen Sie alle Sicherheitshinweise und Anweisungen. Verstöße bei der Einhaltung der Sicherheitshinweise und Anweisungen können elektrischen Schlag, Brand und/oder schwere Verletzungen verursachen.

Bewahren Sie diese Anweisungen gut auf.

Benutzen Sie das Produkt nur, wenn Sie alle Funktionen voll einschätzen und ohne Einschränkungen durchführen können oder entsprechende Anweisungen erhalten haben.

Erläuterung der Symbole auf dem Produkt



Allgemeiner Gefahrenhinweis.



Lesen Sie die Betriebsanleitung.



Schützen Sie sich vor elektrischem Schlag.



Stellen Sie sich nicht auf das Produkt.



Machen Sie den Service nicht selbst: Es gibt für den Benutzer keine zu wartenden Teile; wenden Sie sich zur Wartung an eine autorisierte Kundendienststelle.



Schützen Sie das Produkt vor Hitze, z. B. dauerndem intensivem Sonnenlicht und Feuer. Explosionsgefahr.



Verwenden Sie keinen Hochdruckreiniger zur Reinigung des Produktes.



Überlast-Reset-Taste zur Reaktivierung drücken.



Schalten Sie das Produkt aus und ziehen Sie das Netzkabel und die Stecker aus den Steckdosen am Produkt, bevor Sie Einstellungen oder Positionswechsel vornehmen, zur Reinigung oder wenn sich das Kabel verfangen hat oder wenn Sie das Produkt auch nur für kurze Zeit unbeaufsichtigt lassen. Halten Sie das Stromkabel von den Schneidmessern oder scharfen Kanten fern.

Bedienung

- ▶ Niemals Kindern oder mit diesen Anweisungen nicht vertrauten Personen erlauben das Gartengerät zu benutzen. Nationale Vorschriften beschränken möglicherweise das Alter des Bedieners. Bewahren Sie das Produkt für Kinder unerreichbar auf, wenn es nicht in Gebrauch ist.
- ▶ Der Bediener oder Nutzer ist für Unfälle oder Schäden an anderen Menschen oder deren Eigentum verantwortlich.
- ▶ Tragen Sie das Produkt zu zweit.
- ▶ **Öffnen Sie das Produkt nicht und nehmen Sie keine Veränderungen vor.** Es besteht die Gefahr von Kurzschluss oder Stromschlag.
- ▶ **Schützen Sie das Produkt vor Hitze, z. B. dauernder Sonneneinstrahlung und Feuer.** Explosionsgefahr.

- ▶ **Das Produkt ist für alle Wetterbedingungen ausgelegt, es ist jedoch empfehlenswert, dass Sie das Produkt von Wasser und Feuchtigkeit fern halten. Die Kontakte im Inneren können durch längeren Kontakt mit Wasser oder Feuchtigkeit korrodieren.** Dies kann Leistungsverlust und eine kürzere Lebensdauer verursachen.
- ▶ Obwohl das Produkt bei allen Wetterbedingungen verwendet werden kann, sollten Sie es nicht vollständig unter Wasser tauchen oder in einer feuchten Umgebung lagern. Kontaktieren Sie bitte Ihren Kundendienst, sollte das Produkt trotzdem einmal ins Wasser oder andere Flüssigkeiten gefallen sein und verwenden Sie es nicht weiter.
- ▶ Vermeiden Sie Schläge und Stöße am Produkt.
- ▶ **Bei Beschädigung und unsachgemäßem Gebrauch des Produktes können Dämpfe austreten. Führen Sie Frischluft zu und suchen Sie bei Beschwerden einen Arzt auf.** Die Dämpfe können die Atemwege reizen.
- ▶ **Halten Sie das Produkt sauber.** Verschmutzung kann zu einem elektrischen Schlag führen.
- ▶ **Schließen Sie das Netzkabel nur an ein Stromnetz mit einem FI-Schutzschalter 30 mA oder weniger, um das Risiko eines Stromschlages im Lademodus und kombinierten Modus zu reduzieren.** Im Lademodus und kombinierten Modus darf das Produkt nur an einer geerdeten Steckdose (mit FI-Schutzschalter) für Innen- und Außennutzung betrieben werden.
- ▶ Schließen Sie Geräte der Schutzklasse I nur mit geeigneten Schutzeinrichtungen (z. B. FI-Schutzschalter, spezielle Erdung, z. B. Oszilloskop) an, wenn Sie das Produkt im Wechselrichter-Modus (Schutzklasse II) betreiben.
- ▶ Arbeiten Sie nur bei Tageslicht oder gutem künstlichem Licht.
- ▶ Bei schlechten Wetterbedingungen insbesondere bei einem aufziehenden Gewitter nicht mit dem Produkt arbeiten.
- ▶ Untersuchen Sie das Produkt vor Gebrauch und nach einem Schlag auf Abnutzung oder Schäden und lassen Sie es gegebenenfalls reparieren.
- ▶ Benutzen Sie das Produkt nicht, wenn Sie müde oder krank sind oder unter dem Einfluss von Alkohol, Drogen oder Medikamenten stehen.
- ▶ **Decken Sie das Produkt nicht ab, wenn es in Betrieb ist oder beim Laden.** Das Produkt kann überhitzen und danach nicht mehr einwandfrei arbeiten.
- ▶ **Halten Sie das nicht benutzte Produkt fern von Metallteilen, Büroklammern, Münzen, Schlüsseln, Nägeln, Schrauben oder anderen kleinen Metallgegenständen, die eine Überbrückung der Kontakte verursachen könnten.** Ein Kurzschluss zwischen den Akkukontakten kann Verbrennungen oder Feuer zur Folge haben.

6 | Deutsch

- ▶ **Bei falschem Gebrauch oder nach einem Schaden kann Flüssigkeit aus dem Produkt austreten, vermeiden Sie jeglichen Kontakt.** Bei Kontakt mit der Flüssigkeit sollten Sie einen Arzt aufsuchen.
- ▶ Verwenden Sie nur von Bosch empfohlene Professional Gartengeräte und deren Zubehör.
- ▶ Verwenden Sie das Produkt ebenerdig.
- ▶ Beachten Sie alle Sicherheitshinweise der Gartengeräte, die mit diesem Produkt verwendet werden können.
- ▶ Beachten Sie bei der Installation die nationalen Vorschriften für die Verkabelung.
- ▶ Schalten Sie das Produkt aus und ziehen Sie das Netzkabel und die Stecker aus den Steckdosen am Produkt, bevor Sie Einstellungen oder Positionswechsel vornehmen, zur Reinigung oder wenn sich das Kabel verfangen hat oder wenn Sie das Produkt auch nur für kurze Zeit unbeaufsichtigt lassen. Halten Sie das Stromkabel von den Schneidmessern oder scharfen Kanten fern.

Sicherheitshinweise für das Netzkabel

- ▶ Die Anschlussleitung muss regelmäßig auf Schadensmerkmale überprüft werden und darf nur in einwandfreiem Zustand verwendet werden.
- ▶ Ist das Netzkabel beschädigt, muss es durch den Hersteller, den Kundendienst oder eine ähnlich qualifizierte Person ersetzt werden, um Gefahr zu vermeiden.

- ▶ Überfahren Sie das Netzkabel nicht, zerquetschen Sie es nicht oder ziehen Sie nicht am Kabel.
- ▶ Schützen Sie das Netzkabel vor Hitze, Öl und scharfen Kanten.
- ▶ Das Netzkabel ist zur Sicherheit schutzisoliert und benötigt keine Erdung in Wechselrichter-Modus. Die Betriebsspannung beträgt 230 V AC, 50 Hz. Nur zugelassene Verlängerungskabel verwenden. Informationen erhalten Sie bei Ihrer autorisierten Kundendienststelle.

Bestimmungsgemäßer Gebrauch

Das Produkt ist zum gewerblichen Gebrauch bestimmt bis 1500 W.

Abgebildete Komponenten

Die Nummerierung der abgebildeten Komponenten bezieht sich auf die Darstellungen auf den Grafikseiten.

- 1 Lüftungsschlitze
- 2 Buchse für AC Netzkabel
- 3 LCD Display
- 4 Ein-/Aus Taste
- 5 Steckdosen (2x)
- 6 Überlast Reset-Taste
- 7 Rahmen
- 8 UK Adapter

Abgebildetes oder beschriebenes Zubehör gehört nicht zum Standard-Lieferumfang.

Technische Daten

Ladestation		GEN 230V-1500
Sachnummer	EEU	0 600 915 000
	UK	0 600 915 070
	CH	0 600 915 030
Akkuart		LiFeYPO4 Lithium-Eisen-Phosphat
Nennleistung	Wh	1650
Nennspannung vom Akku	V	16,5
Ladezeit (100 %)	min	180
Eingangsspannung	V	220 – 240
Ausgangsspannung		
– Kombiniertes Modus	V	220 – 240
– Wechselrichter-Modus	V	230

Ladestation		GEN 230V-1500		Ladestation		GEN 230V-1500	
Frequenz	Hz		50	Schutzklasse			
Ausgangsleistung ^{*/**}				- Ladeleistung			I
- Wechselrichter-Modus	W		1500	- Wechselrichter-Modus			II
- Kombiniertes Modus	W		1500	- Kombiniertes Modus			I
Eingangsleistung ^{*/**}				Angaben gelten für Nennspannungen [U] 220 – 240 V. Bei niedrigeren Spannungen und in länderspezifischen Ausführungen können diese Angaben variieren.			
- Ladeleistung	W		600	* Für eine längere Lebensdauer empfehlen wir das Produkt nicht höher als bei 1200 W zu betreiben			
- Kombiniertes Modus	W		1600	** Bei 1500 W Laufzeit ist < 2 Minuten			
Zulässige Umgebungstemperaturgrenzen ^{***}	°C		0–40	*** Bei einer höheren Umgebungstemperatur kann sich die Lebensdauer des Akkus verkürzen			
Kühlung			Luft Gebläse	**** Im Wechselrichtermodus ist dies ein IP54 Produkt mit einem nach IP ausgelegten EU-Stecker/UK-Adapter.			
Schutzart ^{****}			IP 54				
Gewicht entsprechend EPTA-Procedure 01:2014	kg		42				

Arbeitshinweise

Prüfung vor der Arbeit

Führen Sie vor jeder Inbetriebnahme eine Kontrolle des Produktes durch, nach folgenden Schritten:

Bezeichnung	Täglich	Wöchentlich	Monatlich	Jährlich
Überprüfen Sie das Gehäuse, die Steckdosen, die Überlast Reset- Abdeckung und den LCD-Bildschirm mit Ein-/Austaste und das Netzkabel	●			
Ziehen Sie alle Schrauben, Bolzen und Radmuttern (falls zutreffend) am Rahmen fest		●		
Überprüfen Sie die beiden Räder mit den Reifen (falls zutreffend)		●		
Reinigen Sie das Produkt mit einer weichen Bürste		●		
Überprüfen Sie den Ladezustand		●		
Laden Sie das Produkt vor einer langfristigen Lagerung auf				●

* Bei einer Lagerung länger als 6 Monate, prüfen Sie regelmäßig ob die Ladung über 60 % liegt

Überprüfen Sie vor dem Gebrauch die Ein- und Ausgangsbuchsen, Überlast-Reset-Abdeckung und LCD-Bildschirm mit der Ein-/Austaste. Bei möglichen Schäden verwenden Sie das Produkt nicht.

Überprüfen Sie vor jedem Gebrauch das Stromkabel mit dem Stecker und dass alle eventuell benötigten Hilfsgeräte eingebaut sind. Werden Schäden festgestellt, verwenden Sie das Produkt nicht. Ersetzen Sie das defekte Stromkabel mit dem Stecker vor dem Gebrauch.

Überprüfen Sie das Gehäuse innerhalb des Rahmens, die Rahmeneinheit und den Rad-Kit (falls zutreffend). Bei möglichen Schäden, verwenden Sie das Produkt nicht.

Prüfen Sie, ob alle Muttern, Bolzen und Schrauben fest angezogen sind, um sicherzustellen, dass sich das Produkt in einem sicheren Arbeitszustand befindet.

Verwenden Sie nur Original Bosch Ersatzteile.

Betriebsarten

Dieses Produkt kann mit drei unterschiedlichen Modi betrieben werden:

Wechselrichter-Modus: Im Wechselrichter-Modus wird das Produkt durch die Ein-/Austaste eingeschaltet und liefert 230 V/AC Leistung an den beiden Steckdosen vom internen Akku.

Ladeleistung: Verbinden Sie den 230 V/AC Netzstecker mit der Buchse, das Produkt schaltet innerhalb von 5 s in den Lademodus und lädt den internen Akku bis 100 % in 3 Stunden, an den 230 V/AC-Ausgängen steht die volle Leistung zur Verfügung.

Kombiniertes Modus: Das Produkt arbeitet entweder im Lademodus oder Wechselrichter-Modus mit an den Steckdosen angeschlossenen Geräten. Wenn dabei der Wechselrichter-Modus aktiviert ist und das Netzkabel getrennt wurde, liegen weiterhin 230 V/AC an den Steckdosen des Produkts an.

8 | Deutsch

Es können gleichzeitig beide Steckdosen mit jeweils maximal 1000 W Last benutzt werden ohne Absenkung der Laderate eines angeschlossenen Ladegerätes.

Betrieb

- **Decken Sie niemals das Produkt ab. Stellen Sie nichts auf das Produkt.**

Betriebsarten

Ladeleistung: Beachten Sie die Netzspannung! Die Spannung der Stromquelle muss mit den Angaben auf dem Typenschild des Produktes übereinstimmen.

Wechselrichter-Modus: Beachten Sie die Ladeleistung! Die Leistung beim Aufladen darf nicht die Daten auf dem Typenschild des Produktes überschreiten. Um das Produkt im Wechselrichter-Modus einzuschalten, drücken Sie die Ein-/Austaste für ca. 2 s.

Kombinierter Modus: Beachten Sie die Ladeleistung und die Netzspannung! Stellen Sie sicher, dass sie innerhalb der Grenzen der Daten auf dem Typenschild des Produktes sind. Schalten Sie zuerst im Wechselrichter-Modus ein und es wird auch weiterhin 230 V/AC an die Steckdosen geliefert, wenn der Netzeingang unterbrochen ist. Nach dem Aufwachen benötigt das Produkt ca. 6 Sekunden, um zu starten.

Empfehlungen für eine optimale Handhabung des Produktes:

Das Gerät wird teilgeladen ausgeliefert. Um die volle Leistung des Gerätes zu gewährleisten, laden Sie vor dem ersten Einsatz den Akku vollständig auf.

Die Lithium-Eisen-Phosphat-Zellen können jederzeit geladen werden ohne eine Verringerung der Lebensdauer. Eine Unterbrechung des Ladevorganges beschädigt den Akku nicht. Die Lithium-Eisen-Phosphat-Zellen sind durch die „Electronic Cell Protection (ECP)“ gegen Tiefentladung geschützt. Ist das Produkt entladen, schaltet das Produkt zum Selbstschutz selbsttätig aus.

Das Produkt schaltet nach 60 Minuten in den Ruhemodus, nachdem es vollständig aufgeladen ist oder keine Last oder Last(en) unter 20 W angeschlossen sind.

Das Gerät ist mit einer Temperaturüberwachung ausgestattet, welche eine Ladung nur im Temperaturbereich zwischen 0 °C und 45 °C zulässt. Dadurch wird eine hohe Lebensdauer erreicht.

Hinweise zum Laden

Bei kontinuierlichen bzw. mehrmals nacheinander folgenden Ladezyklen ohne Unterbrechung kann sich das Produkt erwärmen. Dies ist jedoch unbedenklich und deutet nicht auf einen technischen Defekt des Produktes hin.



Eine wesentlich verkürzte Betriebszeit nach der Aufladung zeigt an, dass das Produkt verbraucht ist und ersetzt werden muss.

Beachten Sie die Hinweise zur Entsorgung.



Produkt Anzeige

Das Produkt besitzt eine Anzeige, welche die folgenden Informationen enthält:



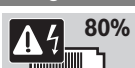

Nutzer Information

Anzeige	Bedeutung	Maßnahme
	Display zeigt Kapazität in Stunden und % (Wechselrichter-Modus)	keine
	Ladezustand (Lademodus), langsamere Ladung als im kombinierten Modus	Reduzieren oder entfernen Sie angeschlossene Geräte im kombinierten Modus für eine normale Laderate
	Zyklenzahl: Während des Ladevorgangs zeigt das Display die Anzahl der früheren Ladevorgänge an, es zeigt auch die Batteriekapazität an (für 20 s)	Laden Sie den Akku komplett (100 %) auf.

Warnung

Anzeige	Bedeutung	Maßnahme
	Überlast innerhalb des Grenzbereichs des Produkts	Entfernen Sie die Überlast
	Temperatur hoch oder niedrig, aber noch in den erlaubten Grenzen	Produkt arbeitet langsamer weiter bis die Temperatur innerhalb der erlaubten Grenzen ist
	Ladelevel ist niedrig, aber noch in den erlaubten Grenzen	Produkt aufladen

Alarm

Anzeige	Bedeutung	Maßnahme
	Kritischer Ladezustand	Entfernen Sie die angeschlossenen Geräte vom Produkt und laden Sie es erneut auf
	Kritische Temperatur	Produkt funktioniert nicht, bis die Temperatur innerhalb der Grenzwerte liegt. Lassen Sie das Produkt abkühlen
	Alle anderen kritischen Situationen für das Produkt	Schalten Sie das Produkt für 1–2 Stunden aus und laden es erneut. Wenn der Fehlercode weiterhin auftritt, wenden Sie sich an Ihren Händler.
	Temperatur zu niedrig	Lassen Sie das Produkt aufwärmen
	Keine Anzeige im Display: – Zu heiß – Zu kalt – Defekt das heißt ausgeschaltet (6 Sek. nach dem Lademodus)	– Lassen Sie das Produkt abkühlen – Lassen Sie das Produkt aufwärmen – Ersetzen Sie das Produkt

Fehlersuche**Ladeleistung**

Symptome	Mögliche Ursache	Abhilfe
Produkt lädt nicht	Defektes Netzkabel oder Stecker	Ersetzen Sie Netzkabel oder die durchgebrannte Sicherung (UK 13 A-Adapter)
	Falsches Netzkabel	Richtiges Netzkabel verwenden
	Netzkabel nicht richtig angeschlossen	Schließen Sie das Netzkabel richtig an
	FI-Schutzschalter oder Leitungsschutzschalter – haben ausgelöst	FI-Schutzschalter oder Leitungsschutzschalter zurück setzen Entfernen Sie alle Verlängerungskabel und laden Sie das Produkt direkt an der Steckdose
	Netzspannung außerhalb des Bereichs	Überprüfen Sie, ob die Netzspannung innerhalb von 220 – 240 V ist
	Temperatur zu hoch oder zu niedrig	Produkt wird nicht geladen, bis die Temperatur innerhalb der Grenzen ist (siehe Technische Daten), Produkt abkühlen oder aufwärmen lassen
Volle Ladung ist erreicht	Netzstecker ziehen und nutzen oder lagern Sie das Produkt. Weiter im Wechselrichter-Modus oder im kombinierten Modus	
Clip herausgefallen	Netzkabel im falschen Winkel herausgezogen	Clip wiedereinsetzen

10 | Deutsch

Wechselrichter-Modus

Symptome	Mögliche Ursache	Abhilfe
Produkt funktioniert nicht	Ein-/Austaste nicht richtig gedrückt	Ein-/Austaste für 3 s drücken
	Temperatur zu hoch oder zu niedrig	Produkt arbeitet nicht, bis die Temperatur innerhalb der Grenzen ist (siehe Technische Daten), Produkt abkühlen oder aufwärmen lassen
	Kabel ist nicht richtig in die Steckdose am Produkt eingesteckt	Kabel vollständig in die Steckdose am Produkt einstecken
	Überlast-Schutzschalter hat ausgelöst – Steckdose ist überlastet	Reduzieren Sie die Last an den Steckdosen und drücken Sie den Überlast-Schutzschalter. Wenn diese dem Regen ausgesetzt war: Trocknen Sie die Steckdose aus und starten Sie das Produkt neu.
	Produkt arbeitet aber schaltet innerhalb von 5 min ab – Last zu hoch	Reduzieren Sie die Last an den Steckdosen und drücken Sie den Überlast-Schutzschalter. Sind zwei Steckdosen in Benutzung: schließen Sie ein Produkt nach dem anderen an, im Intervall von 3 Minuten
	Angeschlossenes Produkt ist defekt	Entfernen Sie das defekte Produkt und drücken Sie den Überlast-Schutzschalter
	Kabel vom angeschlossenen Produkt defekt Produkt ist defekt	Ersetzen Sie Kabel vom angeschlossenen Produkt Ersetzen Sie das Produkt

Kombinierter Modus

Symptome	Mögliche Ursache	Abhilfe
Produkt funktioniert nicht	Defektes Netzkabel oder Stecker	Ersetzen Sie Netzkabel oder die durchgebrannte Sicherung (UK 13 A-Adapter)
	Falsches Netzkabel	Richtiges Netzkabel verwenden
	Netzkabel nicht richtig angeschlossen	Schließen Sie das Netzkabel richtig an
	FI-Schutzschalter oder Leitungsschutzschalter – haben ausgelöst	FI-Schutzschalter oder Leitungsschutzschalter zurück setzen Entfernen Sie alle Verlängerungskabel und laden Sie das Produkt direkt an der Steckdose
	Netzspannung außerhalb des Bereichs	Überprüfen Sie, ob die Netzspannung innerhalb von 220 – 240 V ist
	Temperatur zu hoch oder zu niedrig	Produkt wird nicht geladen, bis die Temperatur innerhalb der Grenzen ist (siehe Technische Daten), Produkt abkühlen oder aufwärmen lassen
	Steckdose ist überlastet	Reduzieren Sie die Last an den Steckdosen und drücken Sie den Überlast-Schutzschalter. Wenn diese dem Regen ausgesetzt war: Trocknen Sie die Steckdose aus und starten Sie das Produkt neu.
	Kabel ist nicht richtig in die Steckdose am Produkt eingesteckt	Kabel vollständig in die Steckdose am Produkt einstecken
	Akku-Ladezustand zu niedrig	Schließen Sie das Netzkabel an, um das Produkt zu laden
	Produkt ist defekt	Ersetzen Sie das Produkt

Symptome	Mögliche Ursache	Abhilfe
Produkt lädt langsam	Steckdose überlastet	Reduzieren Sie die Last von der Steckdose (über 1000 W Last verlangsamt das Laden)

Wenn Sie das Problem mit Hilfe der Fehlersuchtable nicht lösen können, wenden Sie sich bitte an Ihren Händler.
Diese Bedingungen können sich ändern, wenn Sie Geräte mit Schutzklasse I oder II verwenden: bitte wenden Sie sich an Ihren Elektriker oder Händler.

Wartung und Service

► Achtung! Schalten Sie vor Wartungs- oder Reinigungsarbeiten das Produkt aus.

Reinigen Sie das Produkt gelegentlich mit einer weichen, sauberen und trockenen Bürste.

Funktioniert das Produkt nicht mehr einwandfrei oder sind Teile/Deckel beschädigt, wenden Sie sich bitte an einen autorisierte Kundendienststelle.

Transport des Produkts

Zur Versendung des Produkts wenden Sie sich unbedingt an einen Gefahrgutexperten.

Beachten Sie auch nationale Vorschriften.

Transportieren Sie das Produkt immer aufrecht.

Sichern Sie das Produkt während des Transports.

Um das Produkt aus einem Fahrzeug ein- und auszuladen, verwenden Sie geeignete Ladehilfsmittel (Laderampen oder Lifte). Das Produkt muss immer von zwei Personen getragen werden.

Heben Sie die Verpackung für spätere Wartungs- und Reparaturzwecke auf.

Lagerung

Laden Sie, vor einer längeren Lagerung, das Produkt vollständig auf.

Bei einer Lagerung länger als 6 Monate, prüfen Sie regelmäßig ob die Ladung über 60 % liegt

Lagern Sie das Produkt an einem trockenem Ort, ohne direkter Sonneneinstrahlung.

Stellen Sie keine anderen Gegenstände auf das Gartengerät. Reinigen Sie das Produkt vor einer längeren Lagerung gründlich.

Lagern Sie das Produkt nicht oben, es kann herunterfallen und kaputt gehen. Es wird empfohlen, das Produkt auf den Boden stellen.

Lagern Sie das Produkt nur für kurze Zeit, dann bei einer Temperatur zwischen 0 °C bis 40 °C. Bei einer längerfristigen Lagerung wird eine Umgebungstemperatur von 20 °C bis 25 °C empfohlen.

Kundendienst und Anwendungsberatung

www.bosch-professional.com

Geben Sie bei allen Rückfragen und Ersatzteilbestellungen bitte unbedingt die 10-stellige Sachnummer laut Typenschild des Gartengerätes an.

Deutschland

Robert Bosch GmbH
Servicezentrum Elektrowerkzeuge
Zur Luhne 2
37589 Kalefeld – Willershausen
Unter www.bosch-pt.com können Sie online Ersatzteile bestellen oder Reparaturen anmelden.
Kundendienst: Tel.: (0711) 40040480
Fax: (0711) 40040481
E-Mail: Servicezentrum.Elektrowerkzeuge@de.bosch.com
Anwendungsberatung: Tel.: (0711) 40040480
Fax: (0711) 40040482
E-Mail: kundenberatung.ew@de.bosch.com

Österreich

Unter www.bosch-pt.at können Sie online Ersatzteile bestellen.
Tel.: (01) 797222010
Fax: (01) 797222011
E-Mail: service.elektrowerkzeuge@at.bosch.com

Schweiz

Unter www.bosch-pt.com/ch/de können Sie online Ersatzteile bestellen.
Tel.: (044) 8471511
Fax: (044) 8471551
E-Mail: AfterSales.Service@de.bosch.com

Luxemburg

Tel.: +32 2 588 0589
Fax: +32 2 588 0595
E-Mail: outillage.gereedschap@be.bosch.com

Transport

Die enthaltenen Lithium-Eisen-Phosphat Akkus unterliegen den Anforderungen des Gefahrgutrechts. Die Akkus können durch den Benutzer ohne weitere Auflagen auf der Straße transportiert werden.

Beim Versand durch Dritte (z.B.: Lufttransport oder Spedition) sind besondere Anforderungen an Verpackung und Kennzeichnung zu beachten. Hier muss bei der Vorbereitung des Versandstückes ein Gefahrgut-Experte hinzugezogen werden.

Versenden Sie Akkus nur, wenn das Gehäuse unbeschädigt ist. Kleben Sie offene Kontakte ab und verpacken Sie den Akku so, dass er sich nicht in der Verpackung bewegt. Bitte beachten Sie auch eventuelle weiterführende nationale Vorschriften.

12 | English

Entsorgung

Werfen Sie Gartengeräte, Ladegeräte und Akkus/Batterien nicht in den Hausmüll!

Nur für EU-Länder:

Gemäß der europäischen Richtlinie 2012/19/EU müssen nicht mehr gebrauchsfähige Elektro- und Elektronikgeräte und gemäß der europäischen Richtlinie 2006/66/EG müssen defekte oder verbrauchte Akkus/Batterien getrennt gesammelt und einer umweltgerechten Wiederverwendung zugeführt werden.

Nicht mehr gebrauchsfähige Akkus/Batterien können direkt abgegeben werden bei:

Deutschland

Recyclingzentrum Elektrowerkzeuge
Osteroder Landstraße 3
37589 Kalefeld

Schweiz

Batrec AG
3752 Wimmis BE

Akkus/Batterien:**Li-Ion:**

Bitte beachten Sie die Hinweise im Abschnitt „Transport“.

Änderungen vorbehalten.

English**Safety Notes**

Read all safety warnings and all instructions. Failure to follow the warnings and instructions may result in electric shock, fire and/or serious injury.

Save these instructions.

Use the product only when you fully understand and can perform all functions without limitation, or have received appropriate instructions.

Explanation of symbols on the product

General hazard safety alert.



Read instruction manual.



Beware electric shock hazard.



Do not stand on product.



Do not Service: No user serviceable parts inside the product; refer back to the authorised service centre for maintenance.



Protect the product against heat, such as continuous intense sunlight and fire. Risk of explosion.



Do not pressure wash the product.



Overload reset button – push to reactivate.



Switch off and remove plugs from mains inlet and outlet sockets before adjusting or manoeuvring, cleaning or if the cable is entangled and before leaving the product unattended for any period. Keep the supply cable away from any cutting blades or sharp objects.

Operation

- ▶ Never allow children or people unfamiliar with these instructions to use the product. Local regulations may restrict the age of the operator.

- When not in use store the product out of reach of children.
- ▶ The operator or user is responsible for accidents or hazards occurring to other people or their property.
 - ▶ This product requires a two person lift!
 - ▶ **Do not open or tamper with the product.** Danger of short-circuiting, electric shock or electrocution.
 - ▶ **Protect the product from heat, e.g. against continuous intense sunlight and fire.** Danger of explosion.
 - ▶ **Whilst the product is designed for all weather conditions, it is recommended to keep the contacts away from water and moisture. Contacts within the socket, which are connected through water or moisture for a longer period of time, may corrode.** This may result in loss of power and lifetime.
 - ▶ Although the product is suitable for use in all weather conditions, it should not be submerged in water, nor stored in a wet environment. Should the product be submerged in water or any liquid, please contact service agent and do not use.
 - ▶ Do not subject cells of product to mechanical shock.
 - ▶ **In case of damage and improper use of the product, vapours may be emitted. Ventilate the area and seek medical help in case of complaints.** The vapours can irritate the respiratory system.
 - ▶ **Keep the product clean.** Contamination can lead to danger of an electric shock.
 - ▶ **Ensure that the power cord is connected to a RCD (residual current device) of 30 mA or less while the product is in charging or combined mode to reduce the risk of electric shock.** In charge or combined mode – appliance must only be plugged into an earthed socket outlet (with RCD) for indoor and outdoor use.
 - ▶ The product should not be used in Inverter mode (Class II) for tools intended for Class I applications i.e. tools that requires RCD or special grounding (e.g. oscilloscope).
 - ▶ Work only in daylight or in good artificial light.
 - ▶ Avoid operating the product in bad weather conditions especially when there is a risk of lightning.
 - ▶ Before using the product and after impact, check for signs of wear or damage and repair if necessary.
 - ▶ Never operate the product when you are tired, ill or under the influence of alcohol, drugs or medicine.
 - ▶ **Do not cover the product when in use or in charge.** The product can overheat and no longer operate properly.
 - ▶ **When product is not in use, keep away from other metal objects like paper clips, coins, keys, nails, screws, or other small metal objects that can make a connection from one terminal to another.** Shorting the unit's terminals together may cause burns or a fire.

14 | English

- ▶ **Under misuse conditions or after damage liquid can be ejected from the product, avoid all contact with the product.** If contact with the liquid occurs, seek medical advice.
- ▶ Only use Bosch Professional Garden Tool recommended and approved accessories.
- ▶ Do not use in elevated areas.
- ▶ In addition, observe the safety instructions for all product used in conjunction with this product.
- ▶ For installation please refer to national wiring rules.
- ▶ Switch off and remove plugs from mains inlet and outlet sockets before adjusting or manoeuvring, cleaning or if the cable is entangled and before leaving the product unattended for any period. Keep the supply cable away from any cutting blades or sharp objects.

Safety warnings for power supply

- ▶ The supply cord must be inspected for signs of damage at regular intervals and may only be used if in perfect condition.
- ▶ If the cord is damaged, it must be replaced by the manufacturer, its service agent or similarly qualified persons in order to avoid a hazard.
- ▶ Do not run over, crush or pull the cables.
- ▶ Protect the cables from heat, oil and sharp edges.
- ▶ The power supply is double insulated for safety and requires no earth connection while in inverting mode.

The output voltage is 230 V AC, 50 Hz. Contact your Bosch Service Centre for details. If in doubt contact a qualified electrician or the nearest Bosch Service Centre.

- ▶ **Products sold in GB only:** Your product is fitted with a BS 1363/A approved electric plug with internal fuse (ASTA approved to BS 1362). If the plug is not suitable for your socket outlets, it should be cut off and an appropriate plug fitted in its place by an authorised customer service agent. The replacement plug should have the same fuse rating as the original plug.

The severed plug must be disposed of to avoid a possible shock hazard and should never be inserted into a mains socket elsewhere.

- ▶ **Products sold in AUS and NZ only:** Use a residual current device (RCD) with a rated residual current of 30 mA or less.

The UK adapter is only to be used in horizontal orientation for valid IP protection.

Intended Use

This product is intended for Professional use up to 1500 W.

Product Features

The numbering of the components shown refers to the illustrations on the graphic pages.

- 1 Cooling fan
- 2 Input socket for AC mains
- 3 LCD display
- 4 On/off button
- 5 Outlet sockets (2x)
- 6 Overload reset button
- 7 Frame
- 8 UK adapter

The accessories illustrated or described are not included as standard delivery.

Technical Data

Power Unit	GEN 230V-1500	
Article number	EEU	0 600 915 000
	UK	0 600 915 070
	CH	0 600 915 030
Battery chemistry		LiFeYPO4 Lithium Iron Phosphate
Rated capacity	Wh	1 650
Nominal battery voltage	V	16.5
Charging time (100 %)	min	180
Input voltage	V	220 – 240
Output voltage		
– Combined mode	V	220 – 240
– Inverting mode	V	230
Frequency	Hz	50
Output Power*/**		
– Inverting mode	W	1 500
– Combined mode	W	1 500
Input power*/**		
– Charging Power	W	600
– Combined mode	W	1 600

Power Unit	GEN 230V-1500	
Allowable ambient temperature limits ***	°C	0 – 40
Cooling		Forced Air
Degree of protection ****		IP 54
Weight according to EPTA-Procedure 01:2014	kg	42
Protection class		
– Charging power		I
– Inverting mode		II
– Combined mode		I
The values given are valid for nominal voltages [U] of 220 – 240 V. For lower voltage and models for specific countries, these values can vary.		
* For extended product life, we recommend that the product is operated at no higher than 1200 W		
** At 1500 W runtime is <2 minutes		
*** A higher ambient temperature could shorten the lifespan of the product- battery		
**** The product is only IP54 rated in inverter mode and with appropriate IP rated EU plug/UK adapter.		

Working Advice

Inspection before work

Before each operation conduct an inspection of the product covering the following steps:

Designation	Daily	Weekly	Monthly	Annually
Inspect product housing, sockets, overload reset cover, and LCD screen with on/off button and power cables	●			
Tighten all product underneath screws to frame, hub plate bolts and wheel nuts (if applicable)		●		
Examine the two wheels with tyres (if applicable)		●		
Cleaning of product using a soft brush		●		
Check the battery charge level		●		
Recharge the product before long term storage*				●

* If stored longer than 6 months, consider periodically charging the product above 60 %

Before use, inspect the input and output sockets, overload reset cover, and LCD screen with the on/off button. If damage is detected, do not use the product.

Before each use examine the product power lead with plug and that of any auxiliary equipment to be fitted. If damage is detected, do not use the product; replace the faulty power lead with plug before use.

Check the product housing inside the frame, the frame unit and the wheel kits (if applicable). If damage is detected, do not use the product.

Keep all nuts, bolts and screws tight to be sure that the product is in safe working condition.

Ensure that only official Bosch replacement parts are used.

Operation Modes

The product is a device, which can operate in three different modes:

Inverting mode: In inverter mode the product is powered by the on/off button and provides 230 V/AC power to the two outlet sockets from the internal battery.

16 | English

Charging power: When 230 V/AC mains is connected to the input, the product changes to charging power in 5 s and charge the internal battery to 100 % in 3 hours, while also passing power directly to the 230 V/AC outputs.

Combined mode: The product operates either in charger or inverter modes seamlessly with loads connected to the outlet sockets; if the inverter is pre activated it will continue to supply the output load after 230 V/AC when mains input is removed. Maximum of 1000 W load allowed at the two outlet sockets combined without slowing down the charging rate.

Operation

- ▶ **Do not cover the product. Do not place objects on the product.**

Operation Modes

Charging power: Observe the mains voltage! The voltage of the power source must correspond with the data on the type plate of the product.

Inverting mode: Observe the load power rating! The wattage of the load must not exceed the data on the type plate of the product. To power on the product in inverter mode, press down the on/off button for about 2 s.

Combined mode: Observe the load power rating and mains voltage! Ensure that they are within the limits of the data on the type plate of the product. Power up in inverter mode first

and it will continue to supply 230 V/AC to the output load when mains input is interrupted.

Upon wake up the product will take about 6 seconds to start.

Recommendations for optimal handling of the product:

The product is supplied partially charged, to ensure full capacity of the product, completely charge the product before using for the first time.

The Lithium Iron Phosphate cells can be charged at any time without reducing its service life. Interrupting the charging procedure does not damage the battery. The Lithium Iron Phosphate cells are protected against deep discharge by the "Electronic Cell Protection (ECP)". If the product is empty it will switch itself off by means of protective circuit.

For battery energy management the product hibernates in 60 minutes after being fully charged or inverting with no load or load(s) below 20 W attached.

The product is equipped with temperature monitoring that allows charging only in the temperature range between 0 °C and 45 °C. In this manner, a high product service life is achieved.

Charging Advice

With continuous or several repetitive charging cycles without interruption, the product can warm up. This is not meaningful and does not indicate a technical defect of the product.



A significantly reduced working period after charging indicates that the product is used and must be replaced.

Observe the notes for disposal.



Product Display

The product includes a display, which provides the following information:



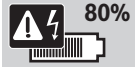

User information

Indication	Meaning	Measure
	Display shows capacity in hours and % (inverter mode)	none
	State of charge (charge mode), slower pulse than any other time indicates the combined mode	Reduce or remove connected load in combined mode for normal charging rate
	Cycle count: When charging, display shows quantity of previous recharges, also showing battery capacity with the bars filling (for 20 s)	Allow battery to charge on 100 %.

Warning

Indication	Meaning	Measure
	Over power within the overload capabilities of the product	Remove excessive load
	Temperature high or low but within the allowed boundaries	Product will operate with lower performance until temperature is within limits
	Charge level low but within the allowed boundaries	Recharge the product

Alarm

Indication	Meaning	Measure
	Critical state of charge	Remove load from the product and recharge immediately
	Critical temperature	Product will not work until temperature is within limits. Let the product cool down.
	All other critical situations on the product	Switch off the product for 1 – 2 hours and recharge. If error code persist, contact your dealer.
	Temperature is too low	Let the product warm up
	No display show: – Too hot – Too cold – Damaged i.e. turned off (6 sec. after charge mode)	– Let the product cool down – Let the product warm up – Replace product

Troubleshooting**Charging power**

Problem	Possible Cause	Corrective Action
Product does not charge	Faulty mains power cable or plug	Replace mains power cable or blown fuse (UK 13 A adapter)
	Wrong mains power cable	Use the specified power cable
	Product power cable not properly plugged	Insert mains plug fully into the mains input socket
	Residual Current Device (RCD) or Miniature Circuit Breaker (MCB) – tripped off	Reset the RCD or MCB Remove any extension cable used and charge the product using the wall socket
	Supply voltage outside range	Check that the supply voltage is within 220 – 240 V
	Temperature too high or too low	Product will not charge until temperature is within limits (refer to specification), let product cool down or warm up
	Full state of charge is reached	Disconnect from the mains and use/store product. Continue in inverter or combined mode
Clip fell off	Input cable pulled at wrong angle	Refit the clip

18 | English

Inverter Mode

Problem	Possible Cause	Corrective Action
Product does not operate	On/Off switch button not properly activated	Press down the product on/off switch button for 3 s
	Temperature too high or too low	Product will not operate until temperature is within limits (refer to specification), let product cool down or warm up
	Load plug is not inserted properly into the product outlet socket	Insert load plug fully into the product outlet socket
	Overload switch tripped off – socket outlet overloaded	Reduce load from the outlet sockets and reset the overload switch. If this activates in rain: dry out the outlet socket and restart the product.
	Product works but shuts down within 5 min – load too high	Reduce load from the output sockets and reset the overload switch If two outlet sockets are loaded: connect one product after the other in at least 3 minutes interval
	Connected product in use has been damaged	Remove damaged product from the output socket and reset the overload switch
	Connected product cable faulty	Replace faulty product cable
	The product is damaged	Replace product

Combined Mode

Problem	Possible Cause	Corrective Action
Product does not operate	Faulty mains power cable or plug	Replace mains power cable or blown fuse (UK 13 A adapter)
	Wrong mains power cable	Use the specified power cable
	Product power cable not properly plugged	Insert mains plug fully into the mains input socket
	Residual Current Device (RCD) or Miniature Circuit Breaker (MCB) – tripped off	Reset the RCD or MCB Remove any extension cable used and charge the product using the wall socket
	Supply voltage outside range	Check that the supply voltage is within 220 – 240 V
	Temperature too high or too low	Product will not charge until temperature is within limits (refer to specification), let product cool down or warm up
	Socket outlet overloaded	Reduce load from the outlet sockets and reset the overload switch. If this activates in rain: dry out the outlet socket and restart the product.
	Load plug is not inserted properly into the product outlet socket	Insert load plug fully into the product outlet socket
	Battery charge level too low	Plug in mains to charge the product.
	The product is damaged	Replace product
Product charges slowly	Socket outlet overloaded	Reduce load from the outlet socket (above 1000 W load will slow down the charging rate)

If you are unable to resolve the problem using the troubleshooting guide then please contact your dealer in the first instance. These conditions may change if you are using Class I or Class II tools with the product: please contact an electrician or the dealer for advice.

Maintenance and Service

► Warning! Switch off product before adjusting or cleaning.

Occasionally clean the product using a soft, clean and dry brush.

When the product is no longer operative or any damaged parts/broken lid observed, please refer to an authorised service agent.

Product Transportation

For preparation of the item being shipped, consulting an expert for hazardous material is absolutely required.

Please also observe any additional national requirements.

Always store upright for transportation.

Ensure the product is secured during transportation.

Use suitable loading aids (loading ramps or lifters) to load the product on and off a transport vehicle. The product must always be carried by two persons.

Ensure packaging is retained to support future servicing and/or repair.

Storage

Always ensure the product is fully charged before long storage periods.

If stored longer than 6 months, consider periodically charging the product above 60 %.

Store product in dry place away from direct sunlight.

Do not place objects on top of the product.

When storing for extended periods, thoroughly clean the product beforehand.

Do not store the product in elevated places, the product might fall and possibly be damaged. It is recommended to store the product on the floor.

For short term storage store the product in a temperature range between 0°C–40°C. For long term storage it is recommended to store the product in ambient temperatures of 20°C–25°C.

After-sales Service and Application Service

www.bosch-professional.com

In all correspondence and spare parts orders, please always include the 10-digit article number given on the type plate of the garden product.

Great Britain

Robert Bosch Ltd. (B.S.C.)
P.O. Box 98
Broadwater Park
North Orbital Road
Denham
Uxbridge
UB 9 5HJ

At www.bosch-pt.co.uk you can order spare parts or arrange the collection of a product in need of servicing or repair.

Tel. Service: (0344) 7360109

E-Mail: boschservicecentre@bosch.com

Ireland

Origo Ltd.
Unit 23 Magna Drive
Magna Business Park
City West
Dublin 24
Tel. Service: (01) 4666700
Fax: (01) 4666888

Australia, New Zealand and Pacific Islands

Robert Bosch Australia Pty. Ltd.
Power Tools
Locked Bag 66
Clayton South VIC 3169
Customer Contact Center
Inside Australia:
Phone: (01300) 307044
Fax: (01300) 307045
Inside New Zealand:
Phone: (0800) 543353
Fax: (0800) 428570
Outside AU and NZ:
Phone: +61 3 95415555
www.bosch.com.au

Republic of South Africa

Customer service
Hotline: (011) 6519600

Gauteng – BSC Service Centre

35 Roper Street, New Centre
Johannesburg
Tel.: (011) 4939375
Fax: (011) 4930126
E-Mail: bsctools@icon.co.za

KZN – BSC Service Centre

Unit E, Almar Centre
143 Crompton Street
Pinetown
Tel.: (031) 7012120
Fax: (031) 7012446
E-Mail: bsc.dur@za.bosch.com

Western Cape – BSC Service Centre

Democracy Way, Prosperity Park
Milnerton
Tel.: (021) 5512577
Fax: (021) 5513223
E-Mail: bsc@zsd.co.za

Bosch Headquarters

Midrand, Gauteng
Tel.: (011) 6519600
Fax: (011) 6519880
E-Mail: rbsa-hq.pts@za.bosch.com

20 | Français

Transport

The contained Lithium Iron Phosphate batteries are subject to the Dangerous Goods Legislation requirements. The user can transport the batteries by road without further requirements. When being transported by third parties (e.g.: air transport or forwarding agency), special requirements on packaging and labelling must be observed. For preparation of the item being shipped, consulting an expert for hazardous material is required.

Dispatch batteries only when the housing is undamaged. Tape or mask off open contacts and pack up the battery in such a manner that it cannot move around in the packaging. Please also observe possibly more detailed national regulations.

Disposal

Do not dispose of garden products, battery chargers and batteries/rechargeable batteries into household waste!

Only for EC countries:

According to the European law 2012/19/EU, electrical and electronic equipments that are no longer usable, and according to the European law 2006/66/EC, defective or used battery packs/batteries, must be collected separately and disposed of in an environmentally correct manner.

Batteries no longer suitable for use can be directly returned at:

Great Britain

Robert Bosch Ltd. (B.S.C.)
P.O. Box 98
Broadwater Park
North Orbital Road
Denham
Uxbridge
UB 9 5HJ

At www.bosch-pt.co.uk you can order spare parts or arrange the collection of a product in need of servicing or repair.

Tel. Service: (0344) 7360109

E-Mail: boschservicecentre@bosch.com

Battery packs/batteries:**Li-Ion:**

Please observe the instructions in section "Transport".

Subject to change without notice.

Français**Avertissements de sécurité**

Il est impératif de lire toutes les consignes de sécurité et toutes les instructions. Le

non-respect des avertissements et instructions indiqués ci-après peut conduire à une électrocution, un incendie et/ou de graves blessures.

Garder précieusement ces instructions.

N'utilisez le produit qu'après vous être familiarisé avec toutes ses fonctions et que vous êtes sûr de pouvoir l'utiliser sans réserves ou après avoir reçu des instructions correspondantes.

Explication des symboles se trouvant sur le produit

Indications générales sur d'éventuels dangers.



Lisez soigneusement ces instructions d'utilisation.



Protégez-vous contre les chocs électriques.



Ne jamais se placer sur le produit.



Ne pas effectuer la maintenance vous-même : L'utilisateur ne doit pas réparer lui-même les pièces ; veuillez vous adresser à une station de Service Après-Vente autorisée pour faire effectuer les travaux d'entretien.



Protégez le produit de toute source de chaleur, comme par ex. l'exposition permanente à un soleil intense et au feu. Risque d'explosion.



Ne pas nettoyer le produit à l'aide d'un nettoyeur haute pression.



Appuyer sur la touche de reset de surcharge pour réactiver le produit.



Éteignez le produit et retirez la fiche de la prise de courant et les câbles des prises du produit avant d'effectuer des réglages ou des changements de position, pour les travaux de nettoyage ou si le câble s'est emmêlé ou quand vous laissez le produit sans surveillance même pour une courte durée. Maintenez le câble d'alimentation à distance des lames ou des bords aigus.

Mode d'emploi

- ▶ Ne jamais laisser un enfant ou une autre personne n'ayant pas pris connaissance des instructions d'utilisation se servir de l'outil de jardin. Il est possible que les réglementations locales fixent une limite d'âge minimum de l'utilisateur. Garder le produit non utilisé hors de la portée des enfants.
- ▶ L'opérateur ou l'utilisateur de la tondeuse est responsable des accidents et des dommages causés à autrui ou à ses biens.
- ▶ Portez le produit à deux personnes.

▶ **Ne pas ouvrir le produit et ne pas effectuer des modifications.** Danger de court-circuit ou d'électrocution.

▶ **Protégez le produit de toute source de chaleur, telle qu'une exposition permanente au soleil et au feu.** Risque d'explosion.

▶ **Le produit est conçu pour toutes les conditions météorologiques ; il est cependant recommandé de maintenir le produit éloigné de l'eau et de l'humidité. Les contacts intérieurs pourraient corroder après un contact prolongé avec l'eau ou l'humidité.** Ceci peut entraîner une perte de puissance et une durée de vie réduite.

▶ Le produit peut être utilisé dans toutes les conditions météorologiques ; ne l'immergez toutefois pas complètement dans l'eau et ne le stockez pas dans un environnement humide. Veuillez contacter votre Service Après-Vente, au cas où le produit serait tombé dans l'eau ou dans d'autres liquides et ne l'utilisez plus.

▶ Évitez d'exposer le produit à des coups ou à des chocs.

▶ **En cas d'endommagement et d'utilisation non conforme du produit, des vapeurs peuvent s'échapper. Ventiler le lieu de travail et, en cas de malaises, consulter un médecin.** Les vapeurs peuvent irriter les voies respiratoires.

▶ **Maintenir le produit propre.** Un encrassement peut provoquer une électrocution.

22 | Français

- ▶ **Raccorder le câble de secteur à un réseau électrique avec un dispositif à courant résiduel de 30 mA ou moins afin de réduire le risque de choc électrique en mode de charge et en mode combiné.** En mode de charge et en mode combiné, ne faire fonctionner le produit que sur une prise de courant mise à la terre (avec dispositif à courant différentiel résiduel) pour une utilisation à l'intérieur et à l'extérieur.
- ▶ Ne branchez les appareils de la classe de protection I qu'avec des dispositifs de protection appropriés (tels que dispositif à courant différentiel résiduel, mise à la terre spéciale, par ex. oscilloscope), si vous utilisez le produit en mode onduleur (classe de protection II).
- ▶ Ne travaillez que de jour ou sous un bon éclairage artificiel.
- ▶ Ne pas travailler avec le produit dans des conditions météorologiques défavorables et plus particulièrement en cas d'approche d'orage.
- ▶ Avant l'utilisation du produit et dans le cas de son exposition à un choc, contrôlez les éventuels dommages ou l'usure et, le cas échéant, faites effectuer des réparations.
- ▶ Ne pas utiliser le produit si vous êtes fatigué ou sous l'emprise de drogues, d'alcool ou de médicaments.
- ▶ **Ne pas couvrir le produit pendant son utilisation ou lors du rechargement.** Le produit risque de surchauffer et ne peut pas fonctionner impeccablement par la suite.
- ▶ **Si le produit n'est pas utilisé, le maintenir à l'écart de tout objet métallique, par exemple trombones, pièces de monnaie, clés, clous, vis ou autres objets de petite taille qui pourraient provoquer la connexion d'une borne à une autre.** Un court-circuit entre les contacts de l'accumulateur peut provoquer des brûlures ou un incendie.
- ▶ **En cas d'une utilisation erronée ou en cas d'endommagement, du liquide pourrait sortir de l'appareil. Évitez, dans un tel cas, tout contact avec ce liquide.** En cas de contact avec le liquide, consulter un médecin.
- ▶ N'utilisez que des outils de jardin Professionnel recommandés par Bosch et leurs accessoires.
- ▶ Utilisez le produit sur un sol plat.
- ▶ Respectez toutes les consignes de sécurité des outils de jardin pouvant être utilisés avec ce produit.
- ▶ Lors de l'installation, respectez les réglementations nationales relatives au câblage.
- ▶ Éteignez le produit et retirez la fiche de la prise de courant et les câbles des prises du produit avant d'effectuer des réglages ou des changements de position, pour les travaux de nettoyage ou si le câble s'est emmêlé ou quand vous laissez le produit sans surveillance même pour une courte durée. Maintenez le câble d'alimentation à distance des lames ou des bords aigus.

Consignes de sécurité relatives au câble de secteur

- ▶ Contrôlez régulièrement le câble d'alimentation afin de détecter des dommages éventuels. Il ne doit être utilisé que s'il est en bon état.
- ▶ Si le câble de secteur est endommagé, le faire remplacer par le fabricant, le Service Après-Vente ou une autre personne qualifiée pour éviter tout danger.
- ▶ Ne pas écraser le câble de secteur, ne pas le coincer ou tirer dessus.
- ▶ Protégez le câble de secteur contre la chaleur, l'huile et les bords tranchants.
- ▶ Pour des raisons de sécurité, le câble de secteur est équipé d'une isolation de protection et ne nécessite pas de prise de terre en mode onduleur. La tension de fonctionnement est de 230 V CA, 50 Hz. N'utiliser qu'une rallonge électrique homologuée. Pour des renseignements supplémentaires, contactez votre station de Service Après-Vente autorisée.

Utilisation conforme

Le produit est conçu pour une utilisation professionnelle jusqu'à 1500 W.

Éléments de l'appareil

La numérotation des composants illustrés se réfère à la représentation de l'outil électroportatif sur les pages graphiques.

- 1 Ouie de ventilation
- 2 Prise du câble de secteur CE
- 3 Écran LCD
- 4 Touche Marche/Arrêt
- 5 Prises de courant (2x)
- 6 Touche de reset de surcharge
- 7 Cadre
- 8 Adaptateur UK

Les accessoires décrits ou illustrés ne sont pas tous compris dans la fourniture d'origine.

Caractéristiques techniques

Station de charge		GEN 230V-1500
N° d'article	EEU	0 600 915 000
	UK	0 600 915 070
	CH	0 600 915 030
Type de batterie		LiFeYPO4 Lithium Fer Phosphate
Puissance nominale	Wh	1650
Tension nominale de la batterie	V	16,5
Durée de charge (100 %)	min	180
Tension d'entrée	V	220 – 240
Tension de sortie		
– Mode combiné	V	220 – 240
– Mode onduleur	V	230
Fréquence	Hz	50
Puissance de sortie**		
– Mode onduleur	W	1500
– Mode combiné	W	1500
Puissance d'entrée**		
– Puissance de charge	W	600
– Mode combiné	W	1600
Limites de température ambiante admissible ***	°C	0 – 40
Refroidissement		Ventilateur air
Type de protection ****		IP 54
Poids suivant EPTA-Procédure 01:2014	kg	42
Classe de protection		
– Puissance de charge		I
– Mode onduleur		II
– Mode combiné		I

Ces indications sont valables pour des tensions nominales de [U] 220 – 240 V. Ces indications peuvent varier pour des tensions plus basses ainsi que pour des versions spécifiques à certains pays.

* Pour une durée de vie prolongée, nous recommandons d'utiliser le produit à 1200 W max.

**Pour 1500 W, l'autonomie est < 2 minutes

*** Par une température ambiante plus élevée, la durée de vie de la batterie peut être réduite

**** En mode onduleur, c'est un produit IP54 avec une fiche UE/adaptateur UK conçue conformément à IP.

Instructions d'utilisation

Contrôle avant le travail

Avant chaque mise en marche, contrôlez le produit conformément aux opérations suivantes :

Désignation	Tous les jours	Toutes les semaines	Tous les mois	Tous les ans
Vérifiez le carter, les prises de courant, le couvercle reset de surcharge et l'écran LCD avec touche Marche/Arrêt et le câble de secteur	●			
Serrez tous les vis, boulons et écrous de roue (si applicable) sur le cadre		●		
Vérifiez les deux roues et leurs pneus (si applicable)		●		
Nettoyez le produit à l'aide d'une brosse douce		●		
Vérifiez l'état de charge		●		
Avant un stockage prolongé, rechargez le produit				●

* Lors d'un stockage de plus de 6 mois, vérifiez régulièrement si l'état de charge est supérieur à 60 %

Avant d'utiliser le produit, vérifiez les prises d'entrée et de sortie, le couvercle reset de surcharge et l'écran LCD y compris la touche Marche/Arrêt. N'utilisez pas le produit dans le cas de dommages éventuels.

Avant chaque utilisation contrôlez le câble de secteur avec fiche et la mise en place de tous les appareils auxiliaires éventuellement nécessaires. N'utilisez pas le produit si vous détectez des dommages. Avant l'utilisation du produit, remplacez un câble de secteur défectueux avec sa fiche.

Vérifiez le carter dans le cadre, l'unité cadre et le kit roue (si applicable). N'utilisez pas le produit dans le cas de dommages éventuels.

Vérifiez si tous les écrous, boulons et vis sont bien serrés pour assurer un état de travail impeccable du produit.

N'utiliser que des pièces de rechange d'origine Bosch.

Modes de fonctionnement

Ce produit peut être utilisé avec trois modes différents :

Mode onduleur : en mode onduleur, le produit est mis en marche à l'aide de la touche Marche/Arrêt et fournit la puissance 230 V/AC à partir de la batterie interne aux deux prises.

Puissance de charge : raccorder la fiche de secteur 230 V/AC à la prise, le produit se met en mode de charge en 5 sec et recharge la batterie interne jusqu'à 100 % en 3 heures, aux sorties 230 V/AC, la pleine puissance est disponible.

Mode combiné : le produit fonctionne soit en mode de charge soit en mode onduleur avec des appareils raccordés aux prises. Si le mode onduleur est activé et que le câble de secteur a été débranché, 230 V/AC sont toujours délivrés aux prises du produit. Les deux prises peuvent être utilisées simultanément avec une charge de 1000 W max. chacune, sans réduire le taux de rechargement d'un chargeur connecté.

Fonctionnement

► **Ne couvrez jamais le produit. Ne placez pas d'objets sur le produit.**

Modes de fonctionnement

Puissance de charge : Tenez compte de la tension du réseau ! La tension de la source d'alimentation doit correspondre aux indications se trouvant sur la plaque signalétique du produit.

Mode onduleur : Tenez compte de la puissance de charge ! La puissance lors du rechargement ne doit pas dépasser les données indiquées sur la plaque signalétique du produit. Afin de mettre le produit en marche en mode onduleur, maintenez la touche Marche/Arrêt appuyée pendant 2 sec. environ.

Mode combiné : Tenez compte de la puissance de charge et de la tension du réseau ! Assurez-vous qu'elles se trouvent à l'intérieur des limites des données se trouvant sur la plaque signalétique du produit. Activez d'abord le mode onduleur ; 230 V/AC sont toujours fournis à la prise, si l'entrée du réseau est interrompue.

Après la réactivation, le produit a besoin de 6 secondes env. pour démarrer.

Recommandations pour un maniement optimal du produit :

l'appareil est livré en état de charge faible. Afin de garantir la puissance complète de l'appareil, chargez la batterie complètement avant la première mise en service.

Les cellules Lithium Fer Phosphate peuvent être rechargées à tout moment sans réduire leur durée de vie. Le fait d'interrompre le processus de charge n'endommage pas la batterie. Grâce à la Protection Electronique des Cellules « Electronic Cell Protection (ECP) », les cellules Lithium Fer Phosphate sont protégées contre une décharge profonde. Si le produit est déchargé, il s'éteint automatiquement

Au bout de 60 minutes, le produit se met en mode de repos quand il est complètement rechargé ou quand aucune(s) charge(s) de moins de 20 W n'est (ne sont) connecté(es).

L'appareil est équipé d'un contrôle de température qui ne permet un chargement que dans la plage de température entre 0 °C et 45 °C. La durée de vie s'en trouve augmentée.

Indications pour le chargement

Des cycles de charge continus ou successifs et sans interruption peuvent entraîner un réchauffement du produit. Ceci est sans importance et ne doit pas être interprété comme un défaut technique du produit.

Si l'autonomie du produit diminue considérablement à la suite d'une recharge, ceci signifie que le produit est usagé et qu'il doit être remplacé.

Respectez les indications concernant l'élimination.



Affichage du produit

Le produit est doté d'un affichage contenant les informations suivantes :

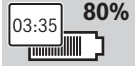
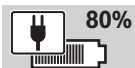
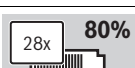

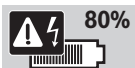

Informations pour l'utilisateur

Affichage	Signification	Mesure à prendre
	L'écran affiche la capacité en heures et en % (mode onduleur)	aucune
	L'état de charge (mode de charge), chargement plus lent qu'en mode combiné	Réduisez ou débranchez les appareils connectés en mode combiné pour obtenir un taux de chargement normal
	Nombre de cycles : Pendant le processus de charge, l'écran affiche le nombre des chargements préalables et la capacité de batterie (pendant 20 sec)	Rechargez l'accumulateur complètement (100 %).

Avertissement

Affichage	Signification	Mesure à prendre
	Surcharge à l'intérieur de la limite du produit	Retirez la surcharge
	Température élevée ou basse, mais toujours à l'intérieur des limites admissibles	Produit continue à travailler plus lentement jusqu'à ce que la température se retrouve dans les limites admissibles
	État de charge bas, mais toujours à l'intérieur des limites admissibles	Recharger le produit

Alarme

Affichage	Signification	Mesure à prendre
	État de charge critique	Retirez les appareils connectés du produit et rechargez ce dernier
	Température critique	Produit ne fonctionne pas jusqu'à ce que la température se retrouve à l'intérieur des limites admissibles. Laissez refroidir le produit
	Toutes les autres situations critiques du produit	Éteignez le produit pendant 1 – à 2 heures et rechargez-le. Au cas où le code erreur persiste, contactez votre détaillant.
	Température trop faible	Laissez le produit se réchauffer
	Pas d'affichage sur l'écran : – trop chaud – trop froid – Défaut c.-à-d. éteint (6 sec au bout du mode de charge)	– Laissez refroidir le produit – Laissez le produit se réchauffer – Remplacer le produit

26 | Français

Dépistage d'erreurs

Puissance de charge

Problème	Cause possible	Remède
Le produit ne charge pas	Câble de secteur ou fiche défectueux	Remplacer le câble de secteur ou le fusible qui a sauté (UK adaptateur 13 A)
	Faux câble de secteur	Utiliser le bon câble de secteur
	Câble de secteur pas correctement branché	Correctement brancher le câble de secteur
	Le dispositif à courant différentiel résiduel ou le disjoncteur de protection de ligne ont déclenché	Remettre le dispositif à courant différentiel résiduel ou le disjoncteur de protection de ligne Éliminez tous les câbles de rallonge et chargez le produit directement à la prise
	Tension de réseau à l'extérieur de la plage	Vérifier si la tension de réseau se trouve à l'intérieur de la plage de 220 – 240 V
	La température est trop élevée ou trop faible	Le produit n'est pas chargé jusqu'à ce que la température se trouve à l'intérieur des limites (voir Caractéristiques Techniques) ; laisser le produit refroidir ou se réchauffer
	Le niveau de charge complet est atteint	Retirer la fiche de secteur et utiliser ou stocker le produit. Continuer en mode onduleur ou en mode combiné
Le clip est sorti de sa place	Le câble de secteur a été retiré dans le mauvais angle	Remettre en place le clip

Mode onduleur

Problème	Cause possible	Remède
Le produit ne fonctionne pas	La touche Marche/Arrêt n'a pas été correctement appuyée	Appuyer sur la touche Marche/Arrêt pendant 3 sec
	La température est trop élevée ou trop faible	Le produit ne fonctionne pas jusqu'à ce que la température se trouve à l'intérieur des limites (voir Caractéristiques Techniques) ; laisser le produit refroidir ou se réchauffer
	Le câble n'a pas été introduit correctement dans la prise du produit	Introduire le câble complètement dans la prise du produit
	Le disjoncteur de protection contre une surcharge a déclenché – la prise est surchargée	Réduire la charge des prises et appuyer sur le disjoncteur de protection contre une surcharge. Au cas où celle-ci aurait été exposée à la pluie : sécher la prise et redémarrer le produit.
	Le produit fonctionne mais s'arrête au bout de 5 min – charge trop élevée	Réduire la charge des prises et appuyer sur le disjoncteur de protection contre une surcharge. Si deux prises sont utilisées : brancher un produit après l'autre, dans un intervalle de 3 minutes
	Le produit raccordé est défectueux	Retirez le produit défectueux et appuyer sur le disjoncteur de protection contre une surcharge
	Le câble du produit raccordé est défectueux	Remplacer le câble du produit raccordé
	Le produit est défectueux	Remplacer le produit

Mode combiné

Problème	Cause possible	Remède
Le produit ne fonctionne pas	Câble de secteur ou fiche défectueux	Remplacer le câble de secteur ou le fusible qui a sauté (UK adaptateur 13 A)
	Faux câble de secteur	Utiliser le bon câble de secteur
	Câble de secteur pas correctement branché	Correctement brancher le câble de secteur
	Le dispositif à courant différentiel résiduel ou le disjoncteur de protection de ligne ont déclenché	Remettre le dispositif à courant différentiel résiduel ou le disjoncteur de protection de ligne Éliminez tous les câbles de rallonge et chargez le produit directement à la prise
	Tension de réseau à l'extérieur de la plage	Vérifier si la tension de réseau se trouve à l'intérieur de la plage de 220 – 240 V
	La température est trop élevée ou trop faible	Le produit n'est pas chargé jusqu'à ce que la température se trouve à l'intérieur des limites (voir Caractéristiques Techniques) ; laisser le produit refroidir ou se réchauffer
	La prise est surchargée	Réduire la charge des prises et appuyer sur le disjoncteur de protection contre une surcharge. Au cas où celle-ci aurait été exposée à la pluie : sécher la prise et redémarrer le produit.
	Le câble n'a pas été introduit correctement dans la prise du produit	Introduire le câble complètement dans la prise du produit
Le produit charge lentement	L'état de charge de la batterie est trop faible	Branchez le câble de secteur pour charger le produit
	Le produit est défectueux	Remplacer le produit
	La prise est surchargée	Réduisez la charge de la prise (une charge supérieure à 1000 W ralentit le processus de chargement)

Si vous ne pouvez pas remédier au problème à l'aide du tableau d'erreurs, contactez votre détaillant.

Ces conditions peuvent changer si vous utilisez des appareils avec classe de protection I ou II : veuillez vous adresser à votre électricien ou détaillant.

Entretien et Service Après-Vente

► **Attention ! Avant d'effectuer des travaux d'entretien ou de nettoyage, éteindre le produit.**

Nettoyer de temps en temps le produit à l'aide d'une brosse douce, propre et sèche.

Si le produit ne travaille plus impeccablement ou si des pièces/couvercles sont défectueux, veuillez vous adresser à une station de Service Après-Vente autorisée.

Transport du produit

Pour expédier le produit, adressez-vous impérativement à un expert en marchandises dangereuses.

Respectez également les réglementations nationales.

Toujours transporter le produit à la verticale.

Sécurisez le produit pendant le transport.

Utilisez des auxiliaires de chargement appropriés (rampes ou élévateurs) pour charger le produit sur un véhicule ou pour le décharger d'un véhicule. Toujours porter le produit à deux.

Gardez l'emballage pour des travaux d'entretien ou de réparation ultérieurs.

Stockage

Avant un stockage prolongé, rechargez le produit complètement.

Lors d'un stockage de plus de 6 mois, vérifiez régulièrement si l'état de charge est supérieur à 60 %.

Stockez le produit à un endroit sec sans exposition directe au soleil.

Ne posez pas d'objets sur l'outil de jardin.

Avant un stockage prolongé, nettoyez soigneusement le produit.

Ne pas stocker le produit à un endroit surélevé ; il peut tomber et être endommagé. Il est recommandé de placer le produit par terre.

Ne stockez le produit que pour une courte durée et à une température située entre 0 °C et 40 °C. Pour un stockage prolongé, une température ambiante de 20 °C à 25 °C est recommandée.

28 | Español

Service Après-Vente et Assistance

www.bosch-professional.com

Pour toute demande de renseignement ou commande de pièces de rechange, précisez-nous impérativement le numéro d'article à dix chiffres de l'outil de jardin indiqué sur la plaque signalétique.

France

Passez votre commande de pièces détachées directement en ligne sur notre site www.bosch-pt.fr.

Vous êtes un utilisateur, contactez :

Le Service Clientèle Bosch Outillage Electroportatif

Tel. : 0811 360122

(coût d'une communication locale)

Fax : (01) 49454767

E-Mail : contact.outillage-electroportatif@fr.bosch.com

Vous êtes un revendeur, contactez :

Robert Bosch (France) S. A. S.

Service Après-Vente Electroportatif

126, rue de Stalingrad

93705 DRANCY Cédex

Tel. : (01) 43119006

Fax : (01) 43119033

E-Mail : sav.outillage-electroportatif@fr.bosch.com

Belgique, Luxembourg

Tel. : +32 2 588 0589

Fax : +32 2 588 0595

E-Mail : outillage.gereedschap@be.bosch.com

Suisse

Passez votre commande de pièces détachées directement en ligne sur notre site www.bosch-pt.com/ch/fr.

Tel. : (044) 8471512

Fax : (044) 8471552

E-Mail : AfterSales.Service@de.bosch.com

Transport

Les batteries lithium-fer-phosphate sont soumises aux règlements de transport des matières dangereuses. L'utilisateur peut transporter les batteries par voie routière sans mesures supplémentaires.

Lors d'une expédition par tiers (par ex. : transport aérien ou entreprise de transport), les mesures à prendre spécifiques à l'emballage et au marquage doivent être observées. Dans un tel cas, lors de la préparation de l'envoi, il est impératif de faire appel à un expert en transport des matières dangereuses.

N'expédiez les accus que si le carter n'est pas endommagé. Recouvrez les contacts non protégés et emballez l'accu de manière à ce qu'il ne puisse pas se déplacer dans l'emballage. Veuillez également respecter les réglementations supplémentaires éventuellement en vigueur.

Élimination des déchets

Ne jetez pas les outils de jardin, les chargeurs et les batteries/piles avec les ordures ménagères !

Seulement pour les pays de l'Union Européenne :



Conformément à la directive européenne 2012/19/UE, les équipements électriques et électroniques dont on ne peut plus se servir, et conformément à la directive européenne 2006/66/CE, les batteries/piles usées ou défectueuses doivent être isolées et suivre une voie de recyclage appropriée.

Les batteries/piles dont on ne peut plus se servir peuvent être déposées directement auprès de :

Suisse

Batrec AG

3752 Wimmis BE

Batteries/piles :



Ion lithium :

Veuillez respecter les indications se trouvant dans le chapitre « Transport ».

Sous réserve de modifications.



Español

Instrucciones de seguridad



Lea íntegramente estas advertencias de peligro e instrucciones. En caso de no atenderse a las advertencias de peligro e instrucciones siguientes, ello puede ocasionar una descarga eléctrica, un incendio y/o lesión grave.

Guarde estas instrucciones en un lugar seguro.

Únicamente utilice el producto si conoce y domina todas sus funciones, o si ha sido instruido al respecto.

Explicación de la simbología utilizada en el producto



Advertencia general de peligro.



Lea las instrucciones de servicio con detenimiento.



Evite exponerse a una descarga eléctrica.



No se coloque encima del producto.



No efectúe Ud. mismo el servicio: No existen piezas que requieran mantenimiento por parte del usuario; diríjase al servicio técnico autorizado si precisa de un mantenimiento.



Proteja el producto del calor, p. ej. de radiación solar intensa y del fuego. Peligro de explosión.



No use una limpiadora de alta presión para limpiar el producto.



Accionar el botón de reset de sobrecarga para reactivarlo.



Desconecte el producto y desenchufe el cable de la red y los cables conectados a las tomas de corriente del producto antes realizar ajustes o cambiar el aparato de posición, al limpiarlo, si el cable se hubiese enredado, o al dejarlo desatendido, incluso durante un breve tiempo. Mantenga el cable de alimentación alejado de las cuchillas o bordes agudos.

Manejo

- ▶ Jamás permita que usen el aparato para jardín niños, ni aquellas personas que no estén familiarizadas con estas instrucciones. Tenga en cuenta la edad mínima que pudiera prescribirse en su país para el usuario. Guarde el producto fuera del alcance de los niños, cuando no lo utilice.
- ▶ El usuario es responsable de los accidentes o daños provocados a otras personas o a sus pertenencias.
- ▶ Transportar el producto entre dos personas.
- ▶ **No abra ni modifique el producto.** Podría producir un cortocircuito o exponerse a una descarga eléctrica.
- ▶ **Proteja el producto del calor excesivo como, p. ej., de una exposición prolongada al sol y del fuego.** Peligro de explosión.
- ▶ **A pesar de haber sido diseñado para operar bajo todo tipo de condiciones climáticas recomendamos mantener los contactos del producto alejados del agua y de la humedad. Los contactos de las tomas expuestos prolongadamente al agua y a la humedad pueden corroerse.** Ello puede acarrear una merma de potencia y de la vida útil.
- ▶ A pesar de poder ser utilizado bajo todo tipo de condiciones climáticas recomendamos no sumergir completamente el producto en agua ni guardarlo en un ambiente húmedo. Acuda por favor al servicio técnico si el producto se le cae al agua u otro líquido y no siga utilizándolo.

30 | Español

- ▶ Proteja el producto de los choques y golpes.
- ▶ **Si el producto se daña o usa de forma inapropiada puede que éste emane vapores. Ventile con aire fresco el recinto y acuda a un médico si nota alguna molestia.** Los vapores pueden irritar las vías respiratorias.
- ▶ **Mantenga limpio el producto.** La suciedad puede provocar una descarga eléctrica.
- ▶ **Solo conecte el cable de alimentación a una red dotada con un interruptor diferencial de máximo 30 mA para reducir el riesgo de una descarga eléctrica en los modos de carga y combinado.** En el modo de carga y en el modo combinado el producto solo deberá conectarse tanto en el interior como en el exterior a una toma de corriente con toma de tierra provista de un interruptor diferencial.
- ▶ Este producto no debe usarse en modo de inversor, clase II, con máquinas destinadas para aplicaciones de clase I, es decir que requieran de un interruptor diferencial o tomas de tierra especial (p. ej. osciloscopios).
- ▶ Únicamente trabaje con luz diurna o con buena iluminación artificial.
- ▶ No trabaje con el producto bajo condiciones climáticas adversas, especialmente si se avecina una tormenta.
- ▶ Antes de su uso, o si el producto ha sufrido un golpe, verifique si éste presenta síntomas de desgaste o daño y hágalo reparar, si procede.
- ▶ No utilice el producto si está cansado o indispuesto, ni tampoco después de haber consumido alcohol, drogas o medicamentos.
- ▶ **No tape el producto durante el funcionamiento ni durante la carga.** El producto puede sobrecalentarse y no funcionar después apropiadamente.
- ▶ **Si no utiliza el producto, guárdelo separado de piezas metálicas, clips, monedas, llaves, clavos, tornillos o demás objetos metálicos pequeños que pudieran puentear sus contactos.** El cortocircuito de los contactos del acumulador puede causar quemaduras o un incendio.
- ▶ **No toque el líquido que pueda fugarse del producto en caso de un uso incorrecto o daño del mismo.** Acuda a un médico en caso de contacto con el líquido.
- ▶ Únicamente use los accesorios homologados que Bosch recomienda para aparatos para jardín Professional.
- ▶ Utilice el producto a ras del suelo.
- ▶ Observe todas las instrucciones de seguridad de los aparatos para jardín que use con este producto.
- ▶ Al realizar la instalación observe las directrices nacionales referentes al cableado.
- ▶ Desconecte el producto y desenchufe el cable de la red y los cables conectados a las tomas de corriente del producto antes realizar ajustes o cambiar el aparato de posición, al limpiarlo, si el cable se hubiese enredado, o al dejarlo desatendido, incluso durante un breve tiempo. Mantenga el cable de alimentación alejado de las cuchillas o bordes agudos.

Instrucciones de seguridad para el cable de red

- ▶ El cable de conexión deberá inspeccionarse con regularidad en cuanto a posibles daños y solamente deberá utilizarse si se encuentra en perfectas condiciones.
- ▶ Si el cable de red está dañado deberá ser sustituido por el fabricante, servicio técnico, o persona con similar cualificación para evitar un peligro.
- ▶ No pase con ruedas por encima del cable de red, no lo aplaste, ni tire de él.
- ▶ Proteja el cable de red del calor, del aceite y de las esquinas agudas.
- ▶ Para su seguridad, el cable de red dispone de un aislamiento de protección y no precisa ser conectado a tierra en el modo de inversor. La tensión de servicio es de 230 V AC, 50 Hz. Solamente emplear cables de prolongación homologados. Informaciones al respecto las obtiene Ud. en su taller de servicio técnico autorizado habitual.
- ▶ **El enchufe macho de conexión, debe ser conectado solamente a un enchufe hembra de las mismas características técnicas del enchufe macho en materia.**

Utilización reglamentaria

El producto ha sido diseñado para ser utilizado en el ámbito profesional hasta 1500 W.

Componentes principales

La numeración de los componentes representados está referida a las imágenes en las páginas ilustradas.

- 1 Rejilla de refrigeración
- 2 Conector hembra para cable de red AC
- 3 Pantalla de cristal líquido (LCD)

- 4 Botón de conexión/desconexión
- 5 Tomas de corriente (2 x)
- 6 Botón de reset de sobrecarga
- 7 Bastidor
- 8 Adaptador UK

Los accesorios descritos e ilustrados no corresponden al material que se adjunta de serie.

Datos técnicos

Estación de carga		GEN 230V-1500
Nº de artículo	EEU	0 600 915 000
	UK	0 600 915 070
	CH	0 600 915 030
Tipo de acumulador		LiFeYPO4 litio ferfosfato
Potencia nominal	Wh	1650
Tensión nominal del acumulador	V	16,5
Tiempo de carga (100 %)	min	180
Tensión de entrada	V	220 – 240
Tensión de salida		
– Modo combinado	V	220 – 240
– Modo de inversor	V	230
Frecuencia	Hz	50
Potencia de salida*/**		
– Modo de inversor	W	1500
– Modo combinado	W	1500
Potencia de entrada*/**		
– Potencia de carga	W	600
– Modo combinado	W	1600
Margen de temperatura ambiente admisible***	°C	0 – 40
Refrigeración		Aire forzado
Grado de protección****		IP 54
Peso según EPTA-Procedure 01:2014	kg	42
Clase de protección		
– Potencia de carga		I
– Modo de inversor		II
– Modo combinado		I

Datos válidos para tensiones nominales de [U] 220 – 240 V. Los valores pueden variar si la tensión fuese inferior, y en ejecuciones específicas para ciertos países.

* Para lograr una vida útil mayor recomendamos no dejar funcionar el producto con más de 1200 W.

** Tiempo de operación a 1500 W < 2 minutos

*** A una temperatura ambiente mayor puede que se reduzca la vida útil del acumulador

**** El producto solo cumple el grado IP54 en el modo de inversor y en combinación con un enchufe EU/adaptador UK con protección IP.

Instrucciones para la operación

Inspección previa al trabajo

Antes de cada puesta en marcha inspeccione el producto siguiendo los siguientes pasos:

Denominación	Diariamente	Semanalmente	Mensualmente	Anualmente
Inspeccione la carcasa, las tomas de corriente, la tapa del reset de sobrecarga, y la pantalla LCD con el botón de conexión/desconexión y el cable de red	●			
Apriete en el bastidor todos los tornillos, pernos y tuercas de las ruedas (si procede)		●		
Examine ambas ruedas y los neumáticos (si procede)		●		
Limpie el producto con un cepillo blando		●		
Controle el nivel de carga		●		
Cargue el producto si pretende tenerlo guardado durante un tiempo prolongado				●

* En caso de un almacenaje superior a 6 meses verifique periódicamente si el nivel de carga excede el 60 %

Inspeccione antes de su uso los conectores de entrada y salida, la tapa del reset de sobrecarga, y la pantalla LCD con el botón de conexión/desconexión. No use el producto si detecta que está dañado.

Controle antes de cada uso el cable de red con su enchufe y el de todos los aparatos auxiliares que vaya a conectar. No use el producto si detecta algún daño. Reemplace el cable de red completo defectuoso antes de su uso.

Examine la carcasa del producto dentro del bastidor, la unidad bastidor y el kit de ruedas (si procede). No use el producto si detecta algún daño.

Verifique que todas las tuercas, pernos y tornillos estén firmemente apretados para que el producto se encuentre en una condiciones de trabajo seguras.

Únicamente utilice recambios originales Bosch.

Modos de operación

Este producto puede funcionar en tres modalidades diferentes:

Modo de inversor: En el modo de inversor el producto es conectado con el botón de conexión/desconexión y suministra 230 V/AC a ambas tomas de corriente del acumulador interno.

Potencia de carga: Tras conectar el enchufe de red de 230 V/AC el producto activa automáticamente el modo de carga dentro de 5 s y carga el acumulador interno al 100 % en 3 horas, en las salidas de 230 V/AC está disponible la potencia total.

Modo combinado: El producto trabaja en el modo de carga, o bien, en el modo de inversor con los aparatos conectados a las tomas de corriente. Si el modo de inversor ha sido pre-activado se seguirán surtiendo 230 V/AC a las tomas de corriente del producto tras desconectar el cable de red. Puede conectarse una carga máxima de 1000 W a cada una de las dos tomas de corriente sin que ello afecte a la tasa de carga.

Operación

► **Jamás tape el producto. No deposite nada encima del producto.**

Modos de operación

Potencia de carga: ¡Observe la tensión de red! La tensión de alimentación deberá coincidir con las indicaciones en la placa de características del producto.

Modo de inversor: ¡Observe la potencia nominal de la carga! La potencia del consumidor conectado no deberá ser superior a la indicada en la placa de características del producto. Para conectar el producto al modo de inversor mantenga accionando el botón de conexión/desconexión aprox. 2 s.

Modo combinado: ¡Observe la potencia nominal de la carga y la tensión de red! Observe que ambas no sean superiores a las indicadas en la placa de características del producto. Al conectar primero el modo de inversor se seguirán surtiendo 230 V/AC a las tomas de corriente en caso de desconectar la alimentación de red.

Al activarse, el producto requiere aprox. 6 s hasta arrancar.

Recomendaciones para un manejo óptimo del producto:

El aparato se suministra parcialmente cargado. Con el fin de obtener la plena potencia del aparato, antes de su primer uso, cárguelo completamente.

Las celdas de litio ferrofosfato pueden cargarse siempre que se quiera, sin que ello afecte a la vida útil. Una interrupción del proceso de carga no afecta al acumulador. Las celdas de litio ferrofosfato van protegidas contra altas descargas por "Electronic Cell Protection (ECP)". Si el producto está descargado, éste se desconecta como medida de autoprotección.

El producto cambia al modo de reposo pasados 60 minutos una vez completamente cargado, o al no tener conectada una carga o cargas menores de 20 W en el modo de inversión.

El aparato incorpora un controlador de temperatura que únicamente permite su recarga dentro de un margen de temperatura entre 0 °C y 45 °C. De esta manera se consigue una elevada vida útil.

Indicaciones para la carga

En caso de efectuar recargas continuas o muy seguidas puede que el producto llegue a calentarse. Ello no supone ningún inconveniente, ni tampoco es síntoma de un defecto técnico del producto.

Una autonomía mucho menor tras la recarga es síntoma de que el producto está agotado y debe sustituirse.

Observe las indicaciones referentes a la eliminación.



Pantalla del producto

El producto dispone de una pantalla que comprende las siguientes informaciones:

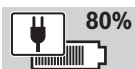
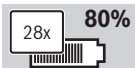

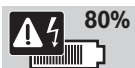

Informaciones para el usuario

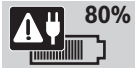
Indicación	Significado	Trabajo
 80%	La pantalla muestra la capacidad horaria y en % (modo de inversor)	Ninguna
 80%	Estado de carga (modo de carga), una recarga más lenta indica que está activado el modo combinado	Reduzca o desconecte la carga en el modo combinado para lograr un tiempo de carga normal
 80%	Nº de ciclos: Durante la carga la pantalla muestra la cantidad de recargas realizadas hasta ahora y además la capacidad del acumulador (durante 20 s)	Recargue completamente el acumulador (100 %).

Advertencia

Indicación	Significado	Trabajo
 80%	Sobrecarga del producto dentro de sus límites	Retire la sobrecarga
 80%	Temperatura alta o baja, pero dentro de los límites tolerados	El producto funciona con menores prestaciones hasta alcanzar la temperatura admisible
 80%	Nivel de carga bajo pero dentro todavía de los límites tolerados	Recargar producto

Alarma

Indicación	Significado	Trabajo
 E51	Nivel de carga crítico	Desconecte los aparatos conectados al producto y recárguelo de inmediato
 E54	Temperatura crítica	El producto no funciona hasta que la temperatura se encuentre dentro del límite admisible. Deje que el producto se enfríe
 Exxx	Otras situaciones críticas del producto	Desconecte el producto durante 1 - 2 horas y cárguelo de nuevo. Si el código de fallos persiste diríjase a su comercio habitual.
	Temperatura demasiado baja	Permita que el producto se caliente
	Pantalla apagada: - Demasiado caliente - Demasiado frío - Defectuoso p. ej. desconexión (6 s tras el modo de carga)	- Deje que el producto se enfríe - Permita que el producto se caliente - Sustituya el producto

34 | Español

Localización de fallos

Potencia de carga

Síntomas	Posible causa	Solución
El producto no carga	Cable de red o conector defectuosos	Sustituya el cable de red o el fusible (UK adaptador de 13 A)
	Cable de red incorrecto	Emplear cable correcto
	Cable de red mal conectado	Conectar correctamente el cable
	Se ha activado el interruptor diferencial o el disyuntor miniatura	Rearmar el interruptor diferencial o el disyuntor miniatura Retire todos los cables de prolongación y enchufe el producto directamente a la toma de corriente
	Tensión de red fuera de tolerancia	Controle que la tensión de red se encuentre entre 220 – 240 V
	Temperatura demasiado alta o demasiado baja	El producto no carga hasta que la temperatura se encuentre dentro del límite admisible (ver Datos técnicos), esperar a que el producto se enfríe o caliente, según el caso
	Se alcanzó la carga total	Sacar el enchufe de la red y emplear o guardar el producto. Continuar en el modo de inversión o en el modo combinado
Clip desprendido	Extracción del cable de red en un ángulo incorrecto	Volver a montar el clip

Modo de inversor

Síntomas	Posible causa	Solución
El producto no funciona	No se accionó correctamente el botón de conexión/desconexión	Mantener accionado 3 s el botón de conexión/desconexión
	Temperatura demasiado alta o demasiado baja	El producto no funciona hasta que la temperatura se encuentre dentro del límite admisible (ver Datos técnicos), esperar a que el producto se enfríe o caliente, según el caso
	Cable del consumidor incorrectamente insertado en la toma de corriente del producto	Enchufar correctamente el cable en la toma de corriente del producto
	Se activó el interruptor de protección al sobrecargarse la toma de corriente	Reduzca la carga en las tomas de corriente y accione el interruptor de protección contra sobrecarga. Si estuvo expuesta a la lluvia: Seque la toma de corriente y ponga en marcha de nuevo el producto.
	El producto funciona, pero se desconecta dentro de 5 min., carga demasiado alta	Reduzca la carga en las tomas de corriente y accione el interruptor de protección contra sobrecarga. Si se están utilizando dos tomas de corriente: Conecte primero un consumidor y luego el otro pasados 3 minutos
	Consumidor conectado defectuoso	Retire el consumidor defectuoso y accione el interruptor de protección contra sobrecarga
	Cable del consumidor conectado, defectuoso	Cambie el cable del consumidor conectado
	Consumidor defectuoso	Sustituya el producto

Modo combinado

Síntomas	Posible causa	Solución
El producto no funciona	Cable de red o conector defectuosos	Sustituya el cable de red o el fusible (UK adaptador de 13 A)
	Cable de red incorrecto	Emplear cable correcto
	Cable de red mal conectado	Conectar correctamente el cable
	Se ha activado el interruptor diferencial o el disyuntor miniatura	Rearmar el interruptor diferencial o el disyuntor miniatura Retire todos los cables de prolongación y enchufe el producto directamente a la toma de corriente
	Tensión de red fuera de tolerancia	Controle que la tensión de red se encuentre entre 220 – 240 V
	Temperatura demasiado alta o demasiado baja	El producto no carga hasta que la temperatura se encuentre dentro del límite admisible (ver Datos técnicos), esperar a que el producto se enfríe o caliente, según el caso
	Toma de corriente sobrecargada	Reduzca la carga en las tomas de corriente y accione el interruptor de protección contra sobrecarga. Si estuvo expuesta a la lluvia: Seque la toma de corriente y ponga en marcha de nuevo el producto.
	Cable del consumidor incorrectamente insertado en la toma de corriente del producto	Enchufar correctamente el cable en la toma de corriente del producto
El producto carga lentamente	Acumulador poco cargado	Conecte el cable de red para cargar el producto
	Consumidor defectuoso	Sustituya el producto
	Sobrecarga de la toma de corriente	Reduzca la carga en la toma de corriente (una carga superior a 1000 W retarda el proceso de carga)

Si no ha conseguido subsanar el fallo, por favor diríjase a su distribuidor.

Estas condiciones pueden variar en caso de usar aparatos con el grado de protección I o II: Diríjase por favor a su electricista o comercio habitual.

Mantenimiento y servicio

► **¡Atención! Desconecte el producto antes de realizar trabajos de mantenimiento o limpieza.**

Limpie de vez en cuando el producto con un cepillo suave, limpio y seco.

Si el producto ya no funciona correctamente o si están dañadas piezas/tapas diríjase por favor a un servicio técnico autorizado.

Transporte del producto

Si desea transportar el producto diríjase imprescindiblemente a un experto en mercancías peligrosas.

Observe también las prescripciones legales nacionales al respecto.

Siempre transporte el producto en posición vertical.

Asegure el producto durante el transporte.

Para cargar o descargar el producto de un vehículo utilice accesorios de carga apropiados (rampas o elevadores). El producto deberá ser trasladado siempre entre dos personas.

Guarde el embalaje para su posterior envío en casos de mantenimiento o reparación.

Almacenaje

Antes de un almacenaje prolongado cargue completamente el producto.

En caso de un almacenaje superior a 6 meses verifique periódicamente si el nivel de carga excede el 60 %.

Guarde el producto en lugar seco, sin exponerlo directamente al sol.

No deposite ningún objeto sobre el aparato.

Si pretende tenerlo guardado mucho tiempo limpie detenidamente antes el producto.

No guarde el producto en lugares elevados, ya que se podría caer y romper. Se recomienda depositar el producto en el suelo.

Si el tiempo de almacenaje es breve guarde el producto a una temperatura entre 0 °C y 40 °C. Si el tiempo de almacenaje es prolongado guarde el producto a una temperatura entre 20 °C y 25 °C.

Servicio técnico y atención al cliente

www.bosch-professional.com

Para cualquier consulta o pedido de piezas de repuesto es imprescindible indicar el nº de artículo de 10 dígitos que figura en la placa de características del aparato para jardín.

España

Robert Bosch España S.L.U.
Departamento de ventas Herramientas Eléctricas
C/Hermanos García Noblejas, 19
28037 Madrid

Para efectuar su pedido online de recambios o pedir la recogida para la reparación de su máquina, entre en la página www.herramientasbosch.net.

Tel. Asesoramiento al cliente: 902 531 553
Fax: 902 531554

Venezuela

Robert Bosch S.A.
Final Calle Vargas. Edf. Centro Berimer P.B.
Boleíta Norte
Caracas 107
Tel.: (0212) 2074511

México

Robert Bosch S. de R.L. de C.V.
Calle Robert Bosch No. 405 C.P. 50071
Zona Industrial, Toluca - Estado de México
Tel. Interior: (01) 800 6271286
Tel. D.F.: 52843062
E-Mail: arturo.fernandez@mx.bosch.com

Argentina

Robert Bosch Argentina S.A.
Av. Córdoba 5160
C1414BAW Ciudad Autónoma de Buenos Aires
Atención al Cliente
Tel.: (0810) 5552020
E-Mail: herramientas.bosch@ar.bosch.com

Perú

Robert Bosch S.A.C.
Av. Primavera 781, Urb. Chacarilla, San Borja (Edificio Aldo)
Buzón Postal Lima 41 - Lima
Tel.: (01) 2190332

Chile

Robert Bosch S.A.
Calle El Cacique
0258 Providencia - Santiago
Tel.: (02) 2405 5500

Ecuador

Robert Bosch Sociedad Anonima Ecuabosch
Av. Las Monjas nº 10 y Carlos J. Arosamena
Guayaquil - Ecuador
Tel. (04) 220 4000
Email: atencion.cliente@ec.bosch.com

Transporte

Los acumuladores de litio-ferrofosfato están sujetos a los requerimientos de la legislación sobre mercancías peligrosas. Los acumuladores pueden ser transportados por carretera por el usuario sin más imposiciones.

En caso de transporte por terceros (p. ej., transporte aéreo o agencia de transportes) deberán considerarse las exigencias especiales en cuanto a su embalaje e identificación. Al preparar la pieza para su envío deberá consultarse a un experto en mercancías peligrosas.

Únicamente envíe acumuladores si su carcasa no está dañada. Si los contactos no van protegidos cúbralos con cinta adhesiva y embale el acumulador de manera que éste no se pueda mover dentro del embalaje.

Observe también las prescripciones adicionales que pudieran existir al respecto en su país.

Eliminación

¡No arroje los aparatos para jardín, ni los cargadores, ni los acumuladores o pilas a la basura!

Sólo para los países de la UE:



Los aparatos eléctricos y electrónicos inservibles, así como los acumuladores/pilas defectuosos o agotados deberán acumularse por separado para ser sometidos a un reciclaje ecológico tal como lo marcan las Directivas Europeas 2012/19/EU y 2006/66/CE, respectivamente.

Los acumuladores/pilas agotados pueden entregarse directamente a su distribuidor habitual de Bosch:

España

Servicio Central de Bosch
Servilotec, S.L.
Polig. Ind. II, 27
Cabanillas del Campo
Tel.: +34 9 01 11 66 97

Acumuladores/pilas:

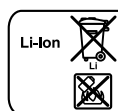

iones de Litio:

Observe las indicaciones comprendidas en el apartado "Transporte".

Reservado el derecho de modificación.



El símbolo es solamente válido, si también se encuentra sobre la placa de características del producto/fabricado.

Português

Indicações de segurança



Devem ser lidas todas as indicações de advertência e todas as instruções. O desrespeito das advertências e instruções apresentadas abaixo pode causar choque elétrico, incêndio e/ou graves lesões.

Guarde bem estas instruções.

Só utilizar o produto se puder avaliar exatamente todas as funções e se for capaz de exetá-las sem limitações ou se tiver sido respectivamente instruído.

Explicação dos símbolos no produto



Indicação geral de perigos.



Leia atentamente estas instruções de serviço.



Proteja-se contra choque elétrico.



Não se posicione sobre o produto.



Não realize o serviço pessoalmente: Para o usuário não existem componentes que requerem manutenção; para a manutenção deve-se contactar um serviço pós-venta autorizado.



Proteger o produto contra calor, p. ex. contra uma permanente e intensiva radiação solar e fogo. Perigo de explosão.



Não se deve utilizar limpadores de alta pressão para a limpeza do produto.



Pressionar a tecla reset de sobrecarga para a reativação.



Desligar o produto e puxar o cabo de rede e o cabo das tomadas do produto antes de realizar ajustes ou de uma mudança de posição, para a limpeza ou se o cabo ficou enganchado ou se o produto permanecer sem vigilância, mesmo que por curto tempo. Manter o cabo de rede elétrica afastado das lâminas de corte ou de arestas afiadas.

Operação

- ▶ Jamais permitir que crianças ou pessoas não familiarizadas com as instruções utilizem o aparelho de jardinagem. É possível que diretivas nacionais limitem a idade do operador. Quando não estiver em uso, o produto deverá ser guardado em local inacessível para crianças.
- ▶ O operador ou o utilizador é responsável por acidentes ou danos, se outras pessoas forem feridas e se as suas propriedades forem danificadas.
- ▶ O produto deve ser transportado por duas pessoas.
- ▶ **Não abrir o produto e não realizar quaisquer alterações.** Há um risco de curto-circuito ou de choque elétrico.
- ▶ **Proteger o produto do calor, por ex. de permanente luz solar e fogo.** Perigo de explosão.
- ▶ **O produto é projetado para todas as condições meteorológicas, no entanto, é recomendado que se mantenha o produto afastado de água e humidade. Os contactos no**

interior podem ser corroídos pelo contacto prolongado com água ou humidade. Isso pode causar perda de potência e uma vida útil mais curta.

- ▶ Embora o produto possa ser utilizado em todas as condições meteorológicas, ele não deve ser completamente imergido em água nem armazenado num ambiente húmido. Entre em contacto com o seu serviço pós-venda, caso o produto caia na água ou em outros líquidos e não continue a usá-lo.
- ▶ Evite que o produto sofra choques e impactos.
- ▶ **No caso de danos e de uso indevido do produto podem escapar vapores. Arejar bem o local de trabalho e consultar um médico se forem constatados quaisquer sintomas.** É possível que os vapores irrite as vias respiratórias.
- ▶ **Mantenha o produto limpo.** Sujidade pode causar um choque elétrico.
- ▶ **O cabo de rede só deve ser conectado a uma rede de corrente elétrica com um disjuntor de corrente de avaria de 30 mA ou menos, para reduzir o risco de uma choque elétrico no modo de carregamento e no modo combinado.** No modo de carregamento e no modo combinado, o produto só pode ser operado com uma tomada aterrada (com disjuntor de corrente de avaria) para o uso em interiores e ao ar livre.
- ▶ Ligue os aparelhos com classe de proteção I com dispositivos de proteção adequados (por ex. disjuntores de corrente de avaria, aterramento especial, por ex. osciloscópio), ao operar o produto no modo inversor (classe de proteção II).
- ▶ Só trabalhe à luz do dia ou com boa iluminação artificial.
- ▶ Não trabalhar em más condições meteorológicas, particularmente, o produto não deve ser usada no caso de uma tempestade iminente.
- ▶ Inspecione o produto antes do uso e depois de um golpe, quanto a desgaste ou danos e se necessário, permita que seja reparado.
- ▶ Não use o produto quando estiver cansado ou doente ou sob a influência de álcool, drogas ou medicamentos.
- ▶ **Não cubra o produto se ele estiver em uso ou durante o carregamento.** O produto pode superaquecer e, em seguida, já não funciona corretamente.
- ▶ **Quando não utilizado, o produto deve ser mantido longe de componentes de metal, de cliques de papel, moedas, chaves, pregos, parafusos ou de outros pequenos objetos metálicos, que possam estabelecer uma ligação em ponte entre os contactos.** Um curto-circuito entre os contactos do acumulador pode ter como consequência queimaduras ou fogo.
- ▶ **Em caso de uso incorreto ou depois de um dano, pode vaziar líquido do produto; evite qualquer contato.** Em caso de contacto com o líquido se deve consultar um médico.

- ▶ Só utilize aparelhos de jardinagem e os respectivos acessórios profissionais recomendados pela Bosch.
- ▶ Use o produto no nível do solo.
- ▶ Observar todas as instruções de segurança de ferramentas de jardinagem, que possam ser utilizadas com este produto.
- ▶ Devem ser observadas as diretivas nacionais pertinentes à fiação por ocasião da instalação.
- ▶ Desligar o produto e puxar o cabo de rede e o cabo das tomadas do produto antes de realizar ajustes ou de uma mudança de posição, para a limpeza ou se o cabo ficou enganchado ou se o produto permanecer sem vigilância, mesmo que por curto tempo. Manter o cabo de rede elétrica afastado das lâminas de corte ou de arestas afiadas.

Instruções de segurança para o cabo de alimentação

- ▶ O cabo de conexão deve ser controlado em intervalos regulares quanto a sinais de danos e só deve ser utilizado se estiver em estado impecável.
- ▶ Se o cabo de alimentação estiver danificado, ele deve ser substituído pelo fabricante, pelo serviço ao cliente ou por uma pessoa qualificada, a fim de evitar perigos.
- ▶ Não atropelar o cabo de alimentação, não esmagá-lo ou não puxar pelo cabo.
- ▶ Proteger o cabo de alimentação de calor, óleo e bordas afiadas.

- ▶ O cabo de alimentação tem duplo isolamento de segurança e não requer aterramento no modo inversor. A tensão de funcionamento é de 230 V AC, 50 Hz. Só utilizar cabos de extensão homologados. As informações podem ser obtidas numa oficina de serviço pós-venda Bosch.

Utilização conforme as disposições

O produto destina-se para uso profissional com até 1500 W.

Componentes ilustrados

A numeração dos componentes ilustrados corresponde às representações nas páginas gráficas.

- 1 Respiradouro
- 2 Receptáculo para cabo de alimentação AC
- 3 Display LCD
- 4 Tecla ligar-desligar
- 5 Tomadas (2x)
- 6 Tecla Reset de sobrecarga
- 7 Armação
- 8 Adaptador UK

Acessórios apresentados ou descritos não pertencem ao volume de fornecimento.

Dados técnicos

Estação de carga		GEN 230V-1500	
N.º do produto	EEU	0 600 915 000	
	UK	0 600 915 070	
	CH	0 600 915 030	
Tipo de acumulador		LiFeYPO4 Lítio-Ferro-Fosfato	
Potência nominal	Wh	1650	
Tensão nominal do acumulador	V	16,5	
Tempo de carga (100 %)	min	180	
Tensão de entrada	V	220 – 240	
Tensão de saída			
– Modo combinado	V	220 – 240	
– Modo inversor	V	230	
Frequência	Hz	50	
Potência de saída*/**			
– Modo inversor	W	1500	
– Modo combinado	W	1500	

40 | Português

Estação de carga	GEN 230V-1500	
Potência de entrada*/**		
– Potência de carregamento	W	600
– Modo combinado	W	1600
Limites admissíveis da temperatura ambiente ***	°C	0–40
Refrigeração		Ar Ventoinha
Tipo de proteção ****		IP 54
Peso conforme EPTA-Procedure 01:2014	kg	42

Estação de carga	GEN 230V-1500	
Classe de proteção		
– Potência de carregamento		I
– Modo inversor		II
– Modo combinado		I

As indicações só valem para tensões nominais [U] 220 – 240 V. Estas indicações podem variar no caso do tensões inferiores e em modelos específicos dos países.

* Para uma vida útil mais longa, recomenda-se não operar o produto acima de 1200 W

** Com 1500 W a duração é de < 2 minutos

*** Em uma temperatura ambiente superior, a vida útil da bateria pode ser reduzida

**** No modo de ondulator, este é um produto IP54 com uma ficha UE/adaptador UK projetada conforme IP.

Indicações de trabalho

Verificação antes do trabalho

Realizar um controlo antes de cada utilização do produto, de acordo com os seguintes passos:

Designação	Diariamente	Semanalmente	Mensalmente	Anualmente
Verificar a carcaça, as tomadas, a cobertura de reset de sobrecarga e o écran LCD com tecla ligar-desligar e o cabo de alimentação	●			
Apertar todos os parafusos, as cavilhas e as porcas de roda (se aplicável) ao quadro		●		
Verifique ambas as rodas com os pneus (se aplicável)		●		
Limpe o produto com um pincel macio		●		
Verifique o status do carregamento		●		
Carregar o produto antes de um armazenamento a longo prazo				●

* No caso de um armazenado por mais de 6 meses, se deve verificar regularmente se a carga é superior a 60 %

Antes de utilizar as tomadas de entrada e saída, se deve verificar a cobertura de reset de sobrecarga e o écran LCD pressionando a tecla de ligar-desligar. Se forem verificados danos, não utilize o produto.

Antes de cada utilização é necessário controlar o cabo de alimentação e a ficha e verificar se todos os dispositivos auxiliares necessários estão instalados. Se houver danos, não utilize o produto. Substitua o cabo de alimentação com ficha antes de usar se estiver defeituoso.

Verifique a carcaça dentro da armação, a unidade da armação e o kit de roda (se aplicável). Não utilize o produto se forem verificados danos.

Verifique se todas as porcas, cavilhas e parafusos estão devidamente apertados para assegurar que o produto esteja em condições de um funcionamento seguro.

Use apenas peças de reposição originais da Bosch.

Modos de operação

Este produto pode ser utilizado com três modos diferentes:

Modo inversor: No modo inversor, o produto é ligado com a tecla de ligar-desligar e fornece 230 V/AC de potência nas duas tomadas do acumulador interno.

Potência de carregamento: Conecte o cabo de alimentação de 230 V/AC à tomada, o produto comuta dentro de 5 s para o modo de carga e carrega o acumulador interno até 100 % em 3 horas, nas saídas de 230 V/AC está disponível a potência total.

Modo combinado: O produto funciona no modo ou de carregamento ou no modo inversor com os aparelhos conectados às tomadas. Se o modo inversor estiver ativado e o cabo de alimentação tiver sido separado, ainda há 230 V/AC nas tomadas do produto. Podem ser utilizadas, simultaneamente, ambas as tomadas, cada uma com um máximo de 1000 W de carga sem a redução da taxa de carregamento de um carregador conectado.

Funcionamento

- **Nunca cubra o produto. Não coloque nada sobre o produto.**

Modos de operação

Potência de carregamento: Observar a tensão de rede! A tensão da fonte de corrente deve coincidir com as especificações na placa de identificação do produto.

Modo inversor: Observe a potência de carga! O desempenho durante o carregamento não deve exceder os dados da placa de identificação do produto. Para ativar o produto no modo inversor, pressione a tecla ligar-desligar durante aprox. 2 segundos.

Modo combinado: Observe a capacidade de carga e a tensão da rede! Certifique-se de que eles estejam dentro dos limites dos dados da placa de identificação do produto. Primeiramente é necessário ligar no modo inversor e continuarão a ser fornecidos 230 V/AC às tomadas, quando a entrada de rede está interrompida.

Depois de acordar, o produto necessita aprox. 6 segundos para começar a funcionar.

Recomendações para a utilização ideal do produto:

O aparelho é fornecido parcialmente carregado. Para garantir o desempenho completo do aparelho, carregue o acumulador, completamente, antes da primeira utilização.

As células de lítio-ferro-fosfato podem ser carregadas a qualquer momento sem uma redução na vida útil. Uma interrupção do processo de carregamento não danifica o acumulador. As células de lítio-ferro-fosfato são protegidas pela "Electronic Cell Protection (ECP)" contra descarga profunda. Se o produto estiver descarregado, o produto se desliga, automaticamente, para proteger-se.

O produto desliga-se após 60 minutos no modo de repouso, depois de estar totalmente carregado ou se não estiver conectada nenhuma carga ou carga(s) com menos de 20 W.

O acumulador está equipado com uma monitorização de temperatura, que só permite um carregamento na faixa de temperatura entre 0 °C e 45 °C. Com isso é alcançada uma vida útil elevada.

Indicações para carregar

No caso de contínuos e repetidos ciclos de carga, sem interrupção, é possível que o produto se esquente. Isto no entanto não tem importância e não apresenta qualquer defeito técnico do produto.

Um período de funcionamento reduzido após o carregamento indica que o produto está desgastado e precisa ser substituído.

Observar a indicação sobre a eliminação de forma ecológica.

Display do produto

O produto tem um display que inclui as seguintes informações:

Informações do usuário





Indicação	Significado	Medida
80%	O display mostra a capacidade em horas e % (modo inversor)	nenhuma
80%	Estado de carga (modo de carregamento), carregamento mais lento do que no modo combinado	Reduzir ou remover aparelhos conectados no modo combinado para uma taxa de carregamento normal
80%	Número de ciclos: Durante o carregamento, o display exibe o número dos processos de carregamento anteriores, e também exibe a capacidade da bateria (por 20 seg.)	Carregar completamente o acumulador (100 %).

Advertência

Indicação	Significado	Medida
80%	Sobrecarga dentro da faixa-limite o produto	Remover a sobrecarga
80%	Temperatura alta ou baixa, mas ainda dentro dos limites permitidos	Produto funciona mais lentamente até que a temperatura esteja dentro dos limites permitidos
80%	Nível de carga é baixo, mas ainda dentro dos limites permitidos	Carregar o produto

42 | Português

Alarme

Indicação	Significado	Medida
	Nível crítico de carregamento	Remova os aparelhos conectados do produto e recarregue-os
	Temperatura crítica	O produto não funciona até que a temperatura esteja dentro dos limites. Deixe o produto arrefecer
	Todas as outras situações críticas no produto	Desligar o produto durante 1 – 2 horas e recarregar. Se o código de erro persistir, entre em contacto com o seu revendedor.
	Temperatura baixa demais	Deixe o produto aquecer
	Sem visualização no display: – Quente demais – Frio demais – Defeito isto significa desligado (6 seg. após o modo de carregamento)	– Deixe o produto arrefecer – Deixe o produto aquecer – Substituir o produto

Busca de erros**Potência de carregamento**

Sintomas	Possível causa	Solução
O produto não carrega	Cabo de alimentação ou ficha com defeito	Substitua o cabo de alimentação ou o fusível queimado (UK 13 adaptador A)
	Cabo de alimentação errado	Usar o cabo de alimentação correto
	Cabo de alimentação incorretamente conectado	Conectar o cabo de alimentação de forma correta
	O disjuntor de corrente de avaria ou o disjuntor do cabo foram ativados	Resetar o disjuntor de corrente de avaria ou o disjuntor do cabo Remover todos os cabos de extensão e carregar o produto conectado, diretamente, à tomada
	Tensão de rede fora da faixa	Verifique se a tensão da rede está dentro de 220 – 240 V
	Temperatura alta ou baixa demais	O produto não será carregado até que a temperatura esteja dentro dos limites (ver Dados Técnicos), permitir que o produto se arrefeça ou aqueça
Carga total foi atingida	Retirar a ficha e utilizar ou armazenar o produto. Continuar no modo inversor ou no modo combinado	
Clipe caiu para fora	Cabo de alimentação puxado para fora no ângulo errado	Recolocar o clipe

Modo inversor

Sintomas	Possível causa	Solução
O produto não funciona	A tecla ligar-desligar não for pressionada corretamente	Pressione a tecla de ligar-desligar durante 3 seg.
	Temperatura alta ou baixa demais	O produto não começará a funcionar até que a temperatura esteja dentro dos limites (ver Dados Técnicos), permitir que o produto se arrefeça ou aqueça
	O cabo não está devidamente conectado à tomada do produto	Inserir o cabo, totalmente, na tomada do produto
	O disjuntor de proteção contra sobrecarga disparou – a tomada está sobrecarregada	Reduzir a carga nas tomadas e premir o disjuntor de proteção contra sobrecarga. Se ela esteve na chuva: Secar a tomada e ligar novamente o produto.
	Produto funciona, mas se desliga dentro de 5 minutos – carga demasiado elevada	Reduzir a carga nas tomadas e premir o disjuntor de proteção contra sobrecarga. Se forem utilizadas duas tomadas: conectar um produto após o outro, no intervalo de 3 minutos
	O produto conectado está com defeito	Retirar o produto defeituoso e pressionar o disjuntor de proteção contra sobrecarga
	Cabo do produto conectado está com defeito	Substitua o cabo do produto conectado
Produto está com defeito	Substituir o produto	

Modo combinado

Sintomas	Possível causa	Solução
O produto não funciona	Cabo de alimentação ou ficha com defeito	Substitua o cabo de alimentação ou o fusível queimado (UK 13 adaptador A)
	Cabo de alimentação errado	Usar o cabo de alimentação correto
	Cabo de alimentação incorretamente conectado	Conectar o cabo de alimentação de forma correta
	O disjuntor de corrente de avaria ou o disjuntor do cabo foram ativados	Resetar o disjuntor de corrente de avaria ou o disjuntor do cabo Remover todos os cabos de extensão e carregar o produto conectado, diretamente, à tomada
	Tensão de rede fora da faixa	Verifique se a tensão da rede está dentro de 220 – 240 V
	Temperatura alta ou baixa demais	O produto não será carregado até que a temperatura esteja dentro dos limites (ver Dados Técnicos), permitir que o produto se arrefeça ou aqueça
	Tomada sobrecarregada	Reduzir a carga nas tomadas e premir o disjuntor de proteção contra sobrecarga. Se ela esteve na chuva: Secar a tomada e ligar novamente o produto.
	O cabo não está devidamente conectado à tomada do produto	Inserir o cabo, totalmente, na tomada do produto
	Nível de carga do acumulador é demasiado baixo	Conecte o cabo de alimentação para carregar o produto
	Produto está com defeito	Substituir o produto
O produto carrega lentamente	Tomada sobrecarregada	Reduzir a carga da tomada de potência (carga acima de 1000 W retarda o carregamento)

Se o problema não puder ser resolvido com ajuda da tabela de procura de erros, entre em contacto com o seu fabricante.

Estas condições podem mudar se forem usados aparelhos com classe de proteção I ou II: por favor, consulte seu electricista ou revendedor.

Manutenção e serviço

► Atenção! Desligar o produto antes de trabalhos de manutenção ou de limpeza.

Limpar o produto, ocasionalmente, com uma escova macia, limpa e seca.

Se o produto não funcionar mais corretamente ou se peças/tampa estiverem danificadas, entre em contacto com um centro de serviço pós-venda autorizado.

Transporte do produto

Para enviar o produto é imprescindível entrar em contacto com um especialista em transporte de mercadorias perigosas.

Observe também as regulamentações nacionais. Sempre transportar o produto na posição vertical.

Proteja o produto durante o transporte.

Para carregar o produto em um veículo ou para descarregá-lo de um veículo, devem ser usados equipamentos de carga apropriados (rampas de transporte ou elevadores). O produto deve ser sempre transportado por duas pessoas.

Guarde a embalagem para futuros fins de manutenção e de reparação.

Armazenamento

Carregar o aparelho completamente, antes de um armazenamento prolongado.

No caso de um armazenamento por mais de 6 meses, se deve verificar regularmente se a carga é superior a 60 %.

Armazenar o produto em local seco, sem luz solar direta.

Não colocar objectos em cima do aparelho de jardim.

Limpe bem o produto antes de um armazenamento prolongado.

O produto não deve ser armazenado em local elevado pois pode cair e quebrar. Recomenda-se colocar o produto no chão.

Se o produto for armazenado por curto período de tempo, então a uma temperatura entre 0 °C a 40 °C. Para um armazenamento a longo prazo é recomendável a uma temperatura ambiente de 20 °C a 25 °C.

Serviço pós-venda e consultoria de aplicação

www.bosch-professional.com

Para todas as questões e encomendas de peças sobressalentes é imprescindível indicar o número de produto de 10 dígitos como consta na placa de características do aparelho de jardim.

Portugal

Robert Bosch LDA
Avenida Infante D. Henrique
Lotes 2E – 3E
1800 Lisboa
Para efetuar o seu pedido online de peças entre na página www.ferramentasbosch.com.
Tel.: 21 8500000
Fax: 21 8511096

Brasil

Robert Bosch Ltda.
Caixa postal 1195
13065-900 Campinas
Tel.: (0800) 7045446
www.bosch.com.br/contacto

Transporte

Os acumuladores de lítio-ferro-fosfato, contidos, estão sujeitos às exigências da lei de mercadorias perigosas. Os acumuladores podem ser transportados pelo utilizador, nas vias públicas, sem mais nenhuma obrigação.

No caso de expedição por terceiros (por ex.: transporte aéreo ou expedição) devem ser observados os requerimentos especiais quanto à embalagem e identificação. Neste caso será imprescindível consultar um especialista no manuseio de mercadorias perigosas, antes da preparação para a expedição.

Só enviar acumuladores se a carcaça não estiver danificada. Colar contactos abertos e embalar o acumulador de modo que não possa se movimentar dentro da embalagem.

Por favor observe também eventuais diretivas nacionais suplementares.

Eliminação

Não deitar os aparelhos de jardinagem, carregadores e acumuladores/pilhas no lixo doméstico!

Apenas países da União Europeia:



Conforme as Diretivas Europeias 2012/19/UE relativa aos resíduos aparelhos elétricos e eletrónicos velhos e conforme a diretiva europeia 2006/66/CE relativa a acumuladores/pilhas defeituosos ou gastos, estes devem ser recolhidos separadamente e conduzidos a uma reciclagem ecológica.

Acumuladores/pilhas:



lões de lítio:

Observar as indicações no capítulo "Transporte".

Sob reserva de alterações.

Italiano

Norme di sicurezza



Leggere tutte le avvertenze di pericolo e le istruzioni operative. In caso di mancato rispetto delle avvertenze di pericolo e delle istruzioni operative si potrà creare il pericolo di scosse elettriche, incendi e/o incidenti gravi.

Custodire accuratamente le presenti istruzioni.

Utilizzare il prodotto esclusivamente se sono state completamente valutate tutte le funzioni e possono essere effettuate senza limitazioni oppure sono state mantenute le relative istruzioni.

Spiegazione dei simboli presenti sul prodotto



Allarme generale di pericolo.



Leggere le istruzioni d'uso.



Proteggersi contro scosse elettriche.



Non salire sopra al prodotto.



Non effettuare da soli l'assistenza tecnica: per l'utente non vi è alcuna parte per cui è necessario effettuare la manutenzione; rivolgersi per la manutenzione ad un Centro di Assistenza Clienti autorizzato.



Proteggere il prodotto dal calore, p. es. dalla luce solare intensa e continua nonché dal fuoco. Pericolo di esplosione.



Non utilizzare alcuna idropulitrice per la pulizia del prodotto.



Per la riattivazione premere il tasto reset sovraccarico.



Spegnere il prodotto e staccare il cavo di rete ed i cavi dalle prese sul prodotto prima di effettuare regolazioni o cambi di posizione, per la pulizia oppure se il cavo si è impigliato o se il prodotto viene lasciato incustodito anche solo per un breve lasso di tempo. Tenere il cavo elettrico lontano dalle lame da taglio o da spigoli affilati.

Impiego

- ▶ Non permettere a bambini oppure a persone che non abbiano preso visione delle presenti istruzioni di utilizzare l'apparecchio per il giardinaggio. Le norme nazionali prevedono eventualmente dei limiti di restrizione relativamente all'età dell'operatore. Se il prodotto non viene impiegato, conservarlo fuori della portata dei bambini.
- ▶ L'operatore o l'utente è responsabile degli incidenti o dei rischi in cui possono incorrere le altre persone o le loro proprietà.
- ▶ Portare il prodotto in due.
- ▶ **Non aprire il prodotto e non effettuare alcuna modifica.** Esiste il pericolo di corto circuito o scossa elettrica.
- ▶ **Proteggere il prodotto dal calore, p. es. dall'irradiazione solare continuo e dal fuoco.** Pericolo di esplosione.

- ▶ **Il prodotto è concepito per tutte le condizioni meteorologiche, è tuttavia consigliabile tenere lontano il prodotto da acqua ed umidità. I contatti posti all'interno possono corrodersi a causa di un lungo contatto con acqua o umidità.** Questo può causare una perdita di potenza ed una breve durata del prodotto.
- ▶ Nonostante il prodotto possa essere impiegato con tutte le condizioni meteorologiche, lo stesso non dovrebbe essere immerso completamente nell'acqua oppure immagazzinato in un ambiente umido. Qualora, nonostante questo, il prodotto dovesse essere caduto una volta in acqua o in altri liquidi, contattare il Servizio di Assistenza Tecnica e non continuare ad utilizzarlo.
- ▶ Evitare colpi e urti sul prodotto.
- ▶ **In caso di danneggiamento ed un uso non corretto del prodotto possono fuoriuscire vapori. Aerare con aria fresca ed in caso di disturbi rivolgersi ad un medico.** I vapori possono irritare le vie respiratorie.
- ▶ **Mantenere pulito il prodotto.** Sporizia può causare una scossa elettrica.
- ▶ **Collegare il cavo di rete esclusivamente ad una rete elettrica con un interruttore di sicurezza per correnti di guasto 30 mA o inferiore per ridurre il rischio di una scossa elettrica nella modalità ricarica e nella modalità combinata.** Nella modalità ricarica e nella modalità combinata il prodotto deve essere fatto funzionare esclusivamente ad una presa collegata a terra (con interruttore di sicurezza per correnti di guasto) per impiego interno ed esterno.
- ▶ Collegare gli apparecchi della classe di protezione I esclusivamente con dispositivi di protezione adatti (ad es. interruttori di sicurezza per correnti di guasto, collegamento a terra speciale, ad es. oscilloscopio) se il prodotto viene fatto funzionare nella modalità invertitore (classe di protezione II).
- ▶ Lavorare solamente di giorno o con una buona illuminazione artificiale.
- ▶ Con cattive condizioni meteorologiche, in modo particolare in caso di un temporale che si sta avvicinando, non lavorare con il prodotto.
- ▶ Prima di ogni impiego e dopo un urto controllare il prodotto in merito ad usura o danneggiamenti e, se necessario, farlo riparare.
- ▶ Non utilizzare il prodotto in caso di stanchezza o malattia oppure sotto l'effetto di bevande alcoliche, droghe o medicinali.
- ▶ **Non coprire il prodotto se lo stesso è in funzione o durante la ricarica.** Il prodotto può surriscaldarsi e successivamente non lavorare più correttamente.
- ▶ **Tenere lontano il prodotto non utilizzato da parti metalliche, graffette, monete, chiavi, chiodi, viti oppure altri piccoli oggetti metallici che potrebbero causare un'esclusione dei contatti.** Un corto circuito tra i contatti della batteria ricaricabile può causare incendi oppure fuoco.

- ▶ **In caso di uso non corretto oppure dopo un danno può fuoriuscire liquido dal prodotto, evitare qualsiasi contatto.** In caso di contatto con il liquido consultare un medico.
- ▶ Utilizzare esclusivamente apparecchi per il giardinaggio Professional ed i relativi accessori consigliati dalla Bosch.
- ▶ Utilizzare il prodotto a livello del terreno.
- ▶ Osservare tutte le indicazioni di sicurezza degli apparecchi per il giardinaggio che possono essere utilizzati con questo prodotto.
- ▶ Durante l'installazione osservare le norme nazionali per il cablaggio.
- ▶ Spegnerne il prodotto e staccare il cavo di rete ed i cavi dalle prese sul prodotto prima di effettuare regolazioni o cambi di posizione, per la pulizia oppure se il cavo si è impigliato o se il prodotto viene lasciato incustodito anche solo per un breve lasso di tempo. Tenere il cavo elettrico lontano dalle lame da taglio o da spigoli affilati.
- ▶ Non passare con veicoli sul cavo di rete, non schiacciarlo o non tirare il cavo.
- ▶ Proteggere il cavo di rete da calore troppo forte, da olio e da spigoli taglienti.
- ▶ Per sicurezza, il cavo di rete è dotato di un isolamento di protezione e non richiede nessuna messa a terra in modalità invertitore. La tensione d'esercizio è di 230 V AC, 50 Hz. Utilizzare esclusivamente cavi di prolunga omologati. Per ulteriori informazioni, rivolgersi al Servizio di Assistenza Clienti autorizzato.

Uso conforme alle norme

Il prodotto è destinato all'impiego professionale fino a 1500 W.

Componenti illustrati

La numerazione dei componenti rappresentati si riferisce alle illustrazioni sulle pagine con la rappresentazione grafica.

- 1 Fessura di ventilazione
- 2 Presa per cavo di rete AC
- 3 Display LCD
- 4 Tasto accensione/spegnimento
- 5 Prese (2x)
- 6 Tasto reset sovraccarico
- 7 Telaio
- 8 Adattatore UK

L'accessorio illustrato o descritto nelle istruzioni per l'uso non è compreso nella fornitura standard.

Indicazioni di sicurezza per il cavo di rete

- ▶ Il cavo di collegamento deve essere controllato regolarmente in merito ad eventuali danneggiamenti e può essere impiegato esclusivamente in perfette condizioni.
- ▶ Per evitare pericoli se il cavo di rete è danneggiato deve essere sostituito dal produttore, dal Servizio di Assistenza Clienti oppure da una persona di qualificazione analoga.

Dati tecnici

Stazione di ricarica		GEN 230V-1500
Codice prodotto	EEU	0 600 915 000
	UK	0 600 915 070
	CH	0 600 915 030
Tipo di batteria ricaricabile		LiFeYPO4 Litio ferro fosfato
Potenza nominale	Wh	1650
Tensione nominale dalla batteria ricaricabile	V	16,5
Tempo di ricarica (100 %)	min	180
Tensione di ingresso	V	220-240

48 | Italiano

Stazione di ricarica		GEN 230V-1500	
Tensione di uscita			
- Modalità combinata	V	220 – 240	
- Modalità invertitore	V	230	
Frequenza	Hz	50	
Potenza d'uscita**			
- Modalità invertitore	W	1 500	
- Modalità combinata	W	1 500	
Potenza di ingresso**			
- Potenza di carica	W	600	
- Modalità combinata	W	1 600	
Limiti ammissibili della temperatura ambiente***	°C	0 – 40	
Raffreddamento		Ventola aria	
Tipo di protezione****		IP 54	

Stazione di ricarica		GEN 230V-1500	
Peso in funzione della EPTA-Procedure 01:2014	kg	42	
Classe di sicurezza			I
- Potenza di carica			II
- Modalità invertitore			I
- Modalità combinata			I

I dati sono validi per tensioni nominali [U] 220 – 240 V. In caso di tensioni inferiori e di modelli specifici dei paesi di impiego, questi dati possono variare.

* Per una lunga durata consigliamo di non far funzionare il prodotto a più di 1 200 W

** A 1500 W la durata è < 2 minuti

*** In caso di una temperatura ambientale elevata la durata della batteria ricaricabile può ridursi

**** Nella modalità invertitore questo è un prodotto IP54 con una presa EU/adattatore UK realizzata secondo IP.

Indicazioni operative

Controllo prima del lavoro

Prima di ogni messa in funzione effettuare un controllo del prodotto secondo le seguenti operazioni:

Denominazione	Giornalmente	Settimanalmente	Mensilmente	Annualmente
Controllare la scatola, le prese, la copertura reset sovraccarico e lo schermo LCD con tasto di accensione/spegnimento ed il cavo di rete	●			
Serrare tutte le viti, i perni ed i dadi delle ruote (se applicate) sul telaio		●		
Controllare entrambe le ruote con le gomme (se applicate)		●		
Pulire il prodotto con una spazzola morbida		●		
Controllare lo stato di carica		●		
Prima di un magazzino a lunga scadenza ricaricare il prodotto				●

* In caso di un magazzino maggiore di 6 mesi controllare regolarmente se la carica è superiore al 60 %

Prima dell'uso controllare le prese di ingresso e uscita, la copertura reset sovraccarico e lo schermo LCD con il tasto di accensione/spegnimento. In caso di possibili danni non utilizzare il prodotto.

Prima di ogni impiego controllare il cavo elettrico con la spina e che tutti gli apparecchi ausiliari eventualmente necessari siano montati. Se venissero riscontrati dei danni non utilizzare il prodotto. Prima dell'uso sostituire il cavo elettrico difettoso con la spina.

Controllare la scatola all'interno del telaio, l'unità telaio e il kit ruote (se applicato). In caso di possibili danni non utilizzare il prodotto.

Controllare se tutti i dadi, i perni e le viti sono serrati saldamente per assicurare che il prodotto si trova in una condizione operativa sicura.

Utilizzare esclusivamente ricambi originali Bosch.

Modalità di funzionamento

Questo prodotto può essere fatto funzionare con tre modalità differenti:

Modalità invertitore: Nella modalità invertitore il prodotto viene acceso tramite il tasto di accensione/spegnimento e fornisce potenza 230 V/AC ad entrambe le prese dalla batteria ricaricabile interna.

Potenza di carica: Collegare la spina di rete 230 V/AC alla presa, il prodotto passa entro 5 s nella modalità ricarica e ricarica la batteria ricaricabile interna fino al 100 % in 3 ore, alle uscite 230 V/AC è disponibile la potenza completa.

Modalità combinata: Il prodotto lavora o nella modalità ricarica o nella modalità invertitore con apparecchi collegati alle prese. Se la modalità invertitore è attivata e il cavo di rete è stato staccato sono presenti ancora 230 V/AC alle prese del prodotto. Possono essere utilizzate contemporaneamente

entrambe le prese con rispettivamente massimo 1000 W senza abbassamento della velocità di ricarica di un apparecchio di carica collegato.

Uso

- **Non coprire in nessun caso il prodotto. Non mettere niente sopra al prodotto.**

Modalità di funzionamento

Potenza di carica: Osservare la tensione di rete! La tensione della fonte di corrente deve corrispondere ai dati sulla targhetta di identificazione del prodotto.

Modalità invertitore: Osservare la tensione di carica! La tensione durante la ricarica non deve superare i dati sulla targhetta di identificazione del prodotto. Per accendere il prodotto nella modalità invertitore premere il tasto di accensione/spegnimento per ca. 2 s.

Modalità combinata: Osservare la tensione di carica e la tensione di rete! Assicurarsi che le stesse siano entro i limiti dei dati riportati sulla targhetta di identificazione del prodotto. Accendere innanzitutto nella modalità invertitore e alle prese continua ad essere fornita 230 V/AC anche se l'ingresso della rete è interrotto. Dopo l'attivazione il prodotto necessita ca. 6 secondi per avviarsi.

Raccomandazioni per un uso ottimale del prodotto:

L'apparecchio viene fornito parzialmente carico. Per garantire l'intera potenza dell'apparecchio, prima del primo impiego ricaricare completamente la batteria ricaricabile.

Gli elementi al litio ferro fosfato possono essere ricaricati in qualsiasi momento senza una riduzione della durata. Un'interruzione dell'operazione di ricarica non danneggia la batteria ricaricabile. Gli elementi al litio ferro fosfato sono protetti dalla «Electronic Cell Protection (ECP)» contro lo scaricamento totale. Se il prodotto è scarico, lo stesso si spegne automaticamente per autoprotezione.

Il prodotto commuta dopo 60 minuti in modalità riposo dopo che è stato ricaricato completamente oppure non è collegato a un carico o è/sono collegato/i carico/carichi inferiore/i a 20 W. L'apparecchio è dotato di un controllo della temperatura che consente ricarica esclusivamente nel campo di temperatura tra 0 °C e 45 °C. In questo modo viene ottenuta un'elevata durata.

Istruzioni per la ricarica

In caso di cicli di ricarica continui o che seguono più volte uno dopo l'altro senza interruzione il prodotto può riscaldarsi. Questo non è tuttavia pericoloso e non indica un difetto tecnico del prodotto.

Un tempo di funzionamento notevolmente ridotto dopo la ricarica indica che il prodotto è consumato e deve essere sostituito.

Si prega di attenersi alle indicazioni relative allo smaltimento.

Display del prodotto

Il prodotto è dotato di un display che contiene le seguenti informazioni:

Informazioni utente





Indicatore	Significato	Azione
03:35 80%	Il display visualizza l'autonomia in ore e % (modalità invertitore)	nessuna
80%	Stato di carica (modalità ricarica), ricarica più lenta rispetto alla modalità combinata	Ridurre o rimuovere gli apparecchi collegati in modalità combinata per una velocità di ricarica normale
28x 80%	Numero dei cicli: Durante l'operazione di ricarica il display visualizza il numero delle operazioni di ricarica precedenti, visualizza anche l'autonomia della batteria (per 20 s).	Ricaricare completamente la batteria (100%).

Avvertenza

Indicatore	Significato	Azione
80%	Sovraccarico all'interno del campo limite del prodotto	Rimuovere il sovraccarico
80%	Temperatura alta o bassa, tuttavia ancora nei limiti ammessi	Il prodotto continua a lavorare più lentamente fino a quando la temperatura è entro ai limiti ammessi
80%	Livello di carica è basso, tuttavia ancora nei limiti ammessi	Ricaricare il prodotto

50 | Italiano

Allarme

Indicatore	Significato	Azione
	Stato di carica critico	Rimuovere gli apparecchi collegati dal prodotto e ricaricarlo di nuovo.
	Temperatura critica	Il prodotto non funziona fino a quando la temperatura è nel valore limite. Lasciare raffreddare il prodotto
	Tutte le altre situazioni critiche sul prodotto	Spegnere il prodotto per 1 – 2 ore e ricaricarlo di nuovo. Se il codice di errore continua a comparire rivolgersi al rivenditore di fiducia.
	Temperatura troppo bassa	Lasciare riscaldare il prodotto
	Nessuna visualizzazione sul display: – Troppo caldo – Troppo freddo – Difetto questo significa spento (6 sec. dopo la modalità ricarica)	– Lasciare raffreddare il prodotto – Lasciare riscaldare il prodotto – Sostituire il prodotto

Individuazione dei guasti e rimedi**Potenza di carica**

Problema	Possibili cause	Rimedi
Il prodotto non si ricarica	Cavo di rete o spina difettosi	Sostituire il cavo di rete o il fusibile bruciato (adattatore UK 13 A)
	Cavo di rete non corretto	Utilizzare il cavo di rete corretto
	Cavo di rete non collegato correttamente	Collegare correttamente il cavo di rete
	L'interruttore di sicurezza per correnti di guasto o l'interruttore automatico – sono scattati	Ripristinare l'interruttore di sicurezza per correnti di guasto o l'interruttore automatico Rimuovere tutti i cavi di prolunga a caricare il prodotto direttamente alla presa.
	Tensione di rete al di fuori del campo	Controllare se la tensione di rete è entro 220 – 240 V
	Temperatura troppo alta o troppo bassa	Il prodotto non viene ricaricato fino a quando la temperatura si trova entro i limiti (vedi Dati tecnici), lasciare raffreddare o riscaldare il prodotto.
La ricarica completa è raggiunta		Staccare la spina di rete e utilizzare oppure immagazzinare il prodotto. Continuare nella modalità invertitore o nella modalità combinata
Clip caduta	Cavo di rete estratto nell'angolo sbagliato	Reinserire la clip

Modalità invertitore

Problema	Possibili cause	Rimedi
Il prodotto non funziona	Tasto di accensione/spengimento non premuto correttamente	Premere il tasto di accensione/spengimento per 3 s
	Temperatura troppo alta o troppo bassa	Il prodotto non lavora fino a quando la temperatura si trova entro i limiti (vedi Dati tecnici), lasciare raffreddare o riscaldare il prodotto.
Il cavo non è inserito correttamente nella presa sul prodotto	L'interruttore di protezione da sovraccarico è scattato – presa è sovraccarica	Inserire completamente il cavo nella presa sul prodotto
L'interuttore di protezione da sovraccarico è scattato – presa è sovraccarica	Il prodotto lavora tuttavia si spegne entro 5 min – carico troppo alto	Ridurre il carico alla prese e premere l'interruttore di protezione da sovraccarico. Se la stessa è stata esposta alla pioggia: asciugare la presa ed avviare di nuovo il prodotto.
Il prodotto lavora tuttavia si spegne entro 5 min – carico troppo alto	Il prodotto collegato è difettoso	Ridurre il carico alla prese e premere l'interruttore di protezione da sovraccarico. Se sono utilizzate due prese: collegare un prodotto dopo l'altro con un intervallo di 3 minuti
Il prodotto collegato è difettoso	Cavo difettoso dal prodotto collegato	Rimuovere il prodotto difettoso e premere l'interruttore di protezione da sovraccarico
Cavo difettoso dal prodotto collegato	Il prodotto è difettoso	Sostituire il cavo dal prodotto collegato
Il prodotto è difettoso		Sostituire il prodotto

Modalità combinata

Problema	Possibili cause	Rimedi
Il prodotto non funziona	Cavo di rete o spina difettosi	Sostituire il cavo di rete o il fusibile bruciato (adattatore UK 13 A)
	Cavo di rete non corretto	Utilizzare il cavo di rete corretto
	Cavo di rete non collegato correttamente	Collegare correttamente il cavo di rete
	L'interruttore di sicurezza per correnti di guasto o l'interruttore automatico – sono scattati	Ripristinare l'interruttore di sicurezza per correnti di guasto o l'interruttore automatico Rimuovere tutti i cavi di prolunga a caricare il prodotto direttamente alla presa.
	Tensione di rete al di fuori del campo	Controllare se la tensione di rete è entro 220 – 240 V
	Temperatura troppo alta o troppo bassa	Il prodotto non viene ricaricato fino a quando la temperatura si trova entro i limiti (vedi Dati tecnici), lasciare raffreddare o riscaldare il prodotto.
	La presa è sovraccarica	Ridurre il carico alla prese e premere l'interruttore di protezione da sovraccarico. Se la stessa è stata esposta alla pioggia: asciugare la presa ed avviare di nuovo il prodotto.
	Il cavo non è inserito correttamente nella presa sul prodotto	Inserire completamente il cavo nella presa sul prodotto
	Lo stato di carica della batteria ricaricabile è troppo basso	Collegare il cavo di rete per ricaricare il prodotto
	Il prodotto è difettoso	Sostituire il prodotto
Il prodotto si ricarica lentamente	Presa sovraccarica	Ridurre il carico dalla presa (oltre 1000 W carico rallenta la ricarica)

Se non fosse possibile risolvere il problema con l'aiuto della tabella per l'individuazione dei guasti, rivolgersi innanzitutto al Vostro rivenditore di fiducia.

Queste condizioni possono cambiare se vengono impiegati apparecchi con classe di protezione I o II: rivolgersi all'elettricista o rivenditore di fiducia.

Manutenzione ed assistenza

► **Attenzione! Prima di interventi di manutenzione o di pulizia spegnere il prodotto.**

Pulire di tanto in tanto il prodotto con una spazzola morbida, pulita ed asciutta.

Se il prodotto non funziona più perfettamente oppure parti/coperchio sono danneggiati rivolgersi ad un Centro di Assistenza Clienti autorizzato.

Trasporto del prodotto

Per la spedizione del prodotto rivolgersi assolutamente ad un esperto di materiale pericoloso.

Attenersi anche alle norme nazionali.

Trasportare sempre il prodotto diritto.

Durante il trasporto assicurare il prodotto.

Per caricare e scaricare il prodotto da un veicolo utilizzare mezzi di carico adatti (rampe di carico o ascensori). Il prodotto deve essere trasportato sempre da due persone.

Conservare l'imballo per scopi di manutenzione e riparazione futuri.

Magazzinaggio

Prima di un lungo magazzinaggio ricaricare completamente il prodotto.

In caso di un magazzinaggio maggiore di 6 mesi controllare regolarmente se la carica è superiore al 60 %.

Immagazzinare il prodotto in un luogo asciutto, senza irradiazione solare diretto.

Non mettere nessun altro oggetto sull'apparecchio per il giardinaggio.

Pulire accuratamente il prodotto prima di un magazzinaggio lungo.

Non immagazzinare in alto il prodotto, può cadere e rompersi. Si consiglia di appoggiare il prodotto sul pavimento.

In caso di una temperatura tra 0 °C e 40 °C immagazzinare poi il prodotto solamente per un breve lasso di tempo. Per un magazzinaggio a lungo termine si consiglia una temperatura ambiente da 20 °C a 25 °C.

Assistenza clienti e consulenza impieghi

www.bosch-professional.com

Per ogni tipo di richiesta o di ordinazione di pezzi di ricambio, è indispensabile comunicare sempre il codice prodotto a dieci cifre riportato sulla targhetta di fabbricazione dell'apparecchio per il giardinaggio.

Italia

Officina Elettrotensili
Robert Bosch S.p.A.
Corso Europa 2/A
20020 LAINATE (MI)
Tel.: (02) 3696 2663
Fax: (02) 3696 2662
Fax: (02) 3696 8677
E-Mail: officina.elettrotensili@it.bosch.com

Svizzera

Sul sito www.bosch-pt.com/ch/it è possibile ordinare direttamente on-line i ricambi.

Tel.: (044) 8471513

Fax: (044) 8471553

E-Mail: Aftersales.Service@de.bosch.com

Trasporto

Le batterie ricaricabili al litio ferro fosfato contenute sono soggette ai requisiti di legge relativi a merci pericolose. Le batterie ricaricabili possono essere trasportate su strada tramite l'utente senza ulteriori precauzioni.

In caso di spedizione tramite terzi (p. es.: trasporto aereo oppure spedizioniere) devono essere osservati particolari requisiti relativi ad imballo e marcatura. In questo caso per la preparazione del pezzo da spedire è necessario ricorrere ad un esperto per merce pericolosa.

Spedire batterie ricaricabili solamente se la carcassa non è danneggiata. Coprire con nastro adesivo i contatti scoperti ed imballare la batteria ricaricabile in modo tale che non si muova nell'imballo.

Vi preghiamo di osservare anche eventuali ulteriori norme nazionali.

Smaltimento

Non gettare apparecchi per il giardinaggio, stazioni di ricarica e batterie ricaricabili/batterie tra i rifiuti domestici!

Solo per i Paesi della CE:



Conformemente alla direttiva europea 2012/19/UE le apparecchiature elettriche ed elettroniche diventate inservibili e, in base alla direttiva europea 2006/66/CE, le batterie ricaricabili/batterie difettose o consumate devono essere raccolte separatamente ed essere inviate ad una riutilizzazione ecologica.

Per le batterie ricaricabili/le batterie non funzionanti rivolgersi al Consorzio:

Italia

Ecoelit
Viale Misurata 32
20146 Milano
Tel.: +39 02 / 4 23 68 63
Fax: +39 02 / 48 95 18 93

Svizzera

Batrec AG
3752 Wimmis BE

Batterie ricaricabili/Batterie:



Ioni di litio:

Osservare le istruzioni riportate nel paragrafo «Trasporto».

Con ogni riserva di modifiche tecniche.

Nederlands

Veiligheidsvoorschriften



Lees alle veiligheids waarschuwingen en alle voorschriften. Als de waarschuwingen en voorschriften niet worden opgevolgd, kan dit een elektrische schok, brand of ernstig letsel tot gevolg hebben.

Bewaar deze voorschriften goed.

Gebruik het product alleen wanneer u alle functies volledig kunt inschatten en zonder beperkingen kunt gebruiken of daarvoor bestemde instructies heeft ontvangen.

Verklaring van de symbolen op het product



Algemene waarschuwing.



Lees de gebruiksaanwijzing door.



Bescherm uzelf tegen een elektrische schok.



Ga niet op het product staan.



Voer de service niet zelf uit: er zijn geen door de gebruiker te onderhouden delen; neem voor onderhoud contact op met een erkende klantenservice.



Bescherm het product tegen warmte, bijv. continu fel zonlicht en vuur. Explosiegevaar.



Gebruik geen hogedrukreiniger voor de reiniging van het product.



Overbelastings-resettoets voor reactivering indrukken.



Schakel het product uit, trek het netsnoer uit het stopcontact en de kabels uit de stopcontacten op het product voordat u instellingen of de positie wijzigt, voor de reiniging, wanneer de kabel in de war is geraakt of wanneer u het product, ook slechts voor korte tijd, onbeheerd laat. Houd de stroomkabel uit de buurt van de snijmesses en scherpe randen.

Bediening

- ▶ Laat kinderen of personen die deze voorschriften niet hebben gelezen dit tuingereedschap nooit gebruiken. In uw land gelden eventueel voorschriften ten aanzien van de leeftijd van de bediener. Bewaar het product buiten het bereik van kinderen wanneer het niet wordt gebruikt.
- ▶ De bediener of gebruiker is verantwoordelijk voor ongevallen, persoonlijk letsel of schade aan het eigendom van anderen.
- ▶ Draag het product met twee personen.
- ▶ **Open het product niet en voer geen wijzigingen uit.** Er bestaat het gevaar van kortsluiting of een elektrische schok.
- ▶ **Bescherm het product tegen warmte, bijv. continu fel zonlicht en vuur.** Explosiegevaar.

- ▶ **Het product is ontworpen voor alle weersomstandigheden, aangeraden wordt echter om het product uit de buurt van water en vocht te houden. Door langdurig contact met water of vocht kan roestvorming op de contacten binnenin optreden.** Dit kan vermogensverlies en een kortere levensduur veroorzaken.
- ▶ Hoewel het product onder alle weersomstandigheden kan worden gebruikt, dient u het niet in water onder te dompelen of in een vochtige omgeving te bewaren. Neem contact op met de klantenservice, mocht het product een keer in het water of een andere vloeistof gevallen zijn en gebruik het niet meer.
- ▶ Voorkom schokken en slagen op het product.
- ▶ **Bij beschadiging en onjuist gebruik van het product kunnen dampen vrijkomen. Zorg voor frisse lucht en raadpleeg bij klachten een arts.** De dampen kunnen de luchtwegen irriteren.
- ▶ **Houd het product schoon.** Vervuiling kan tot een elektrische schok leiden.
- ▶ **Sluit het netsnoer alleen aan op een stroomnet met een aardlekschakelaar van 30 mA of minder om het risico van een stroomschok in de oplaadmodus en gecombineerde modus te reduceren.** In de oplaadmodus en gecombineerde modus mag het product alleen worden aangesloten op een geaard stopcontact (met aardlekschakelaar) voor binnen en buiten.
- ▶ Sluit apparaten van veiligheidsklasse I alleen aan met geschikte veiligheidsvoorzieningen (zoals aardlekschakelaar, speciale aarding, bijv. oscilloscoop) als u het product in de wisselrichtermodus (veiligheidsklasse II) gebruikt.
- ▶ Werk alleen bij daglicht of goed kunstlicht.
- ▶ Werk niet met het product bij slechte weersomstandigheden, met name niet bij opkomend onweer.
- ▶ Controleer het product vóór het gebruik en na een schok op slijtage en beschadigingen en laat het indien nodig repareren.
- ▶ Gebruik het product niet wanneer u moe of ziek bent of onder invloed bent van alcohol, drugs of medicijnen.
- ▶ **Dek het product niet af wanneer het in werking is of tijdens het opladen.** Het product kan oververhit raken en daarna niet meer optimaal werken.
- ▶ **Voorkom aanraking van het niet-gebruikte product met metalen delen, paperclips, munten, sleutels, spijkers, schroeven en andere kleine metalen voorwerpen die overbrugging van de contacten kunnen veroorzaken.** Kortsluiting tussen de accucontacten kan brandwonden of brand tot gevolg hebben.
- ▶ **Bij verkeerd gebruik of na een defect kan vloeistof uit het product lekken. Voorkom elk contact.** Bij contact met de vloeistof dient u een arts te raadplegen.

- ▶ Gebruik alleen door Bosch geadviseerd professioneel tuingereedschap en toebehoren.
- ▶ Gebruik het product op de grond.
- ▶ Neem alle veiligheidsvoorschriften in acht van de tuingereedschappen die met dit product gebruikt kunnen worden.
- ▶ Neem bij de installatie de in uw land geldende voorschriften voor de bekabeling in acht.
- ▶ Schakel het product uit, trek het netsnoer uit het stopcontact en de kabels uit de stopcontacten op het product voordat u instellingen of de positie wijzigt, voor de reiniging, wanneer de kabel in de war is geraakt of wanneer u het product, ook slechts voor korte tijd, onbeheerd laat. Houd de stroomkabel uit de buurt van de snijmesses en scherpe randen.
- ▶ Het netsnoer is voor de veiligheid geïsoleerd en heeft geen aarding nodig in de wisselrichtermodus. De bedrijfsspanning bedraagt 230 V wisselstroom, 50 Hz. Alleen goedgekeurde verlengkabels gebruiken. Informatie is verkrijgbaar bij de erkende klantenservice.

Gebruik volgens bestemming

Het product is bestemd voor professioneel gebruik tot 1500 W.

Afgebeelde componenten

De componenten zijn genummerd zoals op de afbeeldingen op de pagina's met afbeeldingen.

- 1 Ventilatiesleuf
- 2 Aansluitcontact voor wisselstroomnetsnoer
- 3 LCD-display
- 4 Aan/uit-schakelaar
- 5 Stopcontacten (2x)
- 6 Overbelastings-resettoets
- 7 Frame
- 8 UK adapter

Niet elk afgebeeld en beschreven toebehoren wordt standaard meegeleverd.

Veiligheidsvoorschriften voor het netsnoer

- ▶ De aansluitkabel moet regelmatig op beschadigingen worden gecontroleerd en mag alleen in onbeschadigde toestand worden gebruikt.
- ▶ Is het netsnoer beschadigd, moet het door de fabrikant, de klantenservice of een vergelijkbaar gekwalificeerd persoon worden vervangen om gevaar te voorkomen.
- ▶ Rijd niet over het netsnoer, knel het niet af en trek er niet aan.
- ▶ Bescherm het netsnoer tegen warmte, olie en scherpe randen.

Technische gegevens

Oplaadstation	GEN 230V-1500	
Productnummer	EEU	0 600 915 000
	UK	0 600 915 070
	CH	0 600 915 030
Accutype		LiFeYPO4 lithium-ijzer- fosfaat
Nominaal vermogen	Wh	1650
Nominale spanning accu	V	16,5
Oplaadtijd (100 %)	min	180
Ingangsspanning	V	220 – 240
Uitgangsspanning		
– Gecombineerde modus	V	220 – 240
– Wisselrichtermodus	V	230
Frequentie	Hz	50
Uitgangsvermogen ^{*/**}		
– Wisselrichtermodus	W	1500
– Gecombineerde modus	W	1500
Ingangsvermogen ^{*/**}		
– Laadvermogen	W	600
– Gecombineerde modus	W	1600

56 | Nederlands

Oplaadstation		GEN 230V-1500	
Toegestane omgevingstemperatuurgrenzen ***	°C	0 – 40	
Koeling		geforceerde lucht	
Beschermingsklasse ****		IP 54	
Gewicht volgens EPTA-Procedure 01:2014	kg	42	

Oplaadstation		GEN 230V-1500	
Isolatieklasse			
– Laadvermogen		I	
– Wisselrichtermodus		II	
– Gecombineerde modus		I	

Gegevens geleden voor nominale spanningen [U] 220 – 240 V. Bij lagere spanningen en bij per land verschillende uitvoeringen kunnen deze gegevens afwijken.

* Voor een langere levensduur adviseren we om het product niet met meer dan 1200 W te gebruiken

** Bij 1500 W looptijd is < 2 minuten

*** Bij een hogere omgevingstemperatuur kan de levensduur van de accu korter worden

**** In de wisselrichtermodus is dit een IP54-product met een volgens IP ontworpen EU-stekker/UK-adapter.

Tips voor de werkzaamheden

Controle voor de werkzaamheden

Voer voor elke ingebruikneming een controle van het product uit volgens deze stappen:

Omschrijving	Dagelijks	Wekelijks	Maandelijks	Jaarlijks
Controleer de behuizing, de stopcontacten, de afdekking van de overbelastings-resettoets, het LCD-scherm met aan/uit-toets en het netsnoer	●			
Draai alle schroeven, bouten en wielmoeren (indien van toepassing) op het frame vast		●		
Controleer de beide wielen met de banden (indien van toepassing)		●		
Reinig het product met een zachte borstel		●		
Controleer de oplaadtoestand		●		
Laad het product op voordat u het voor lange tijd opbergt				●

* Controleer regelmatig of de lading boven 60 % ligt als u het product langer dan 6 maanden niet gebruikt

Controleer voor het gebruik de in- en uitgangsaansluitcontacten, de afdekking van de overbelastings-resettoets en het LCD-scherm met de aan/uit-toets. Bij mogelijke defecten gebruikt u het product niet.

Controleer voor elk gebruik de stroomkabel met de stekker en controleer of alle eventueel benodigde hulpapparaten zijn ingebouwd. Worden defecten vastgesteld, gebruikt u het product niet. Vervang de defecte stroomkabel met de stekker voor het gebruik.

Controleer de behuizing binnen het frame, de frame-eenheid en de wielenkit (indien van toepassing) Bij mogelijke defecten gebruikt u het product niet.

Controleer of alle moeren, bouten en schroeven stevig aangedraaid zijn om er zeker van te zijn dat het product zich in een veilige arbeidstoestand bevindt.

Gebruik alleen originele Bosch vervangingsonderdelen.

Modi

Dit product kan worden gebruikt met drie verschillende modi:

Wisselrichtermodus: In de wisselrichtermodus wordt het product met de aan/uit-toets ingeschakeld en levert het 230 V wisselstroom aan de beide stopcontacten van de interne accu.

Laadvermogen: Verbind de 230 V-wisselstroomnetstekker met het aansluitcontact. Het product wordt binnen 5 seconden in de oplaadmodus geschakeld en laadt de interne accu tot 100 % op in 3 uur. Aan de 230 V-wisselstroomuitgangen staat het volledige vermogen ter beschikking.

Gecombineerde modus: Het product werkt in de oplaadmodus of in de wisselrichtermodus met op de stopcontacten aangesloten apparaten. Als de wisselrichtermodus geactiveerd is en het netsnoer is losgemaakt, is nog steeds 230 V wisselstroom op de stopcontacten van het product aanwezig. Beide stopcontacten kunnen tegelijkertijd met elk maximaal 1000 W belasting worden gebruikt zonder verlaging van de oplaadwaarde van een aangesloten oplaadapparaat.

Gebruik

► **Dek het product nooit af. Plaats niets op het product.**

Modi

Laadvermogen: Let op de netspanning! De spanning van de stroombron moet overeenkomen met de gegevens op het typeplaatje van het product.

Wisselrichtermodus: Let op het laadvermogen! Het vermogen bij het opladen mag niet de gegevens op het typeplaatje van het product overschrijden. Als u het product in de wisselrichtermodus wilt inschakelen, drukt u de aan/uit-toets gedurende ca. 2 seconden in.

Gecombineerde modus: Let op het laadvermogen en de netspanning! Controleer dat deze binnen de grenzen van de gegevens op het typeplaatje van het product liggen. Schakel eerst in de wisselrichtermodus uit. Er wordt nog steeds 230 V wisselstroom aan de stopcontacten geleverd als de netingang onderbroken is.

Na het ontwaken heeft het product ca. 6 seconden nodig om te starten.

Aanbevelingen voor optimaal gebruik van het product:

Het apparaat wordt gedeeltelijk opgeladen geleverd. Laad de accu vóór het eerste gebruik volledig op om het volle vermogen van het apparaat te waarborgen.

De lithium-ijzer-fosfaat-cellen kunnen op elk moment worden opgeladen zonder vermindering van de levensduur. Onderbreking van het opladen beschadigt de accu niet. De lithium-ijzer-fosfaat-cellen zijn met „Electronic Cell Protection (ECP)” beschermd tegen te sterk ontladen. Is het product ontladen, wordt het ter bescherming automatisch uitgeschakeld.

Het product wordt na 60 minuten in de rustmodus geschakeld, nadat het volledig is opgeladen of geen belasting of belastingen onder 20 W zijn aangesloten.

Het gereedschap is voorzien van een thermische beveiliging die ervoor zorgt dat de accu alleen in het temperatuurbereik tussen 0 °C en 45 °C kan worden opgeladen. Daardoor wordt een lange levensduur bereikt.

Aanwijzingen voor het opladen

Bij langdurig opladen of meermaals opladen zonder onderbreking kan het product warm worden. Dit is echter zonder bezwaar en wijst niet op een technisch defect van het product.

Een duidelijk kortere gebruiksduur na het opladen geeft aan dat het product versleten is en moet worden vervangen.

Neem de voorschriften ten aanzien van de afvalverwijdering in acht.

Productdisplay

Het product heeft een display met de volgende informatie:

Gebruikersinformatie





Indicatie	Betekenis	Maatregel
80%	Display toont capaciteit in uren en % (wisselrichtermodus)	geen
80%	Oplaadtoestand (oplaadmodus), langzamer opladen dan in gecombineerde modus	Reduceer of verwijder aangesloten apparaten in de gecombineerde modus voor een normale oplaadwaarde
80%	Cyclusgetal: Tijdens het opladen geeft het display het aantal eerdere opladingen aan, het geeft ook de batterijcapaciteit aan (gedurende 20 seconden)	Laad de accu volledig (100 %) op.

Waarschuwing

Indicatie	Betekenis	Maatregel
80%	Overbelasting binnen het grensbereik van het product	Verwijder de overbelasting
80%	Temperatuur hoog of laag, maar nog binnen de toegestane grenzen	Product werkt langzamer verder tot de temperatuur binnen de toegestane grenzen is
80%	Oplaadniveau is laag, maar nog binnen de toegestane grenzen	Product opladen

58 | Nederlands

Alarm

Indicatie	Betekenis	Maatregel
 E51	Kritische oplaadtoestand	Verwijder de aangesloten apparaten van het product en laad het opnieuw op
 E54	Kritische temperatuur	Product functioneert niet tot de temperatuur binnen de grenswaarden ligt. Laat het product afkoelen
 Exxx	Alle andere kritische situaties op het product	Schakel het product gedurende 1 – 2 uur uit en laad het opnieuw op. Als de foutcode nog steeds verschijnt, neem dan contact op met de vakhandel.
	Temperatuur te laag	Laat het product opwarmen
	Geen indicatie in het display: – Te heet – Te koud – Defect dat betekent uitgeschakeld (6 seconden na de oplaadmodus)	– Laat het product afkoelen – Laat het product opwarmen – Vervang het product

Storingen opsporen**Laadvermogen**

Symptomen	Mogelijke oorzaak	Oplossing
Product laadt niet op	Defect netsnoer of defecte stekker	Vervang het netsnoer of de doorgebrande zekering (UK 13 A-adapter)
	Verkeerd netsnoer	Juist netsnoer gebruiken
	Netsnoer niet juist aangesloten	Sluit het netsnoer juist aan
	Aardlekschakelaar of installatieautomaat is uitgeschakeld	Aardlekschakelaar of installatieautomaat terugzetten Verwijder alle verlengkabels en laad het product rechtstreeks aan het stopcontact op
	Netspanning buiten het bereik	Controleer of de netspanning tussen 220 – 240 V wisselspanning ligt
	Temperatuur te hoog of te laag	Product wordt pas opgeladen als de temperatuur binnen de grenzen ligt (zie technische gegevens); product laten afkoelen of warm laten worden
Volle lading is bereikt	Netstekker uit het stopcontact trekken en het product gebruiken of opbergen. Veder in de wisselrichtermodus of in de gecombineerde modus	
Clip uitgevallen	Netsnoer in verkeerde hoek uitgetrokken	Clip weer inzetten

Wisselrichtermodus

Symptomen	Mogelijke oorzaak	Oplossing
Product functioneert niet	Aan/uit-toets niet goed ingedrukt	Aan/uit-toets gedurende 3 seconden indrukken
	Temperatuur te hoog of te laag	Product werkt pas als de temperatuur binnen de grenzen ligt (zie technische gegevens); product laten afkoelen of warm laten worden
	Kabel is niet juist in het stopcontact van het product gestoken	Kabel volledig in het stopcontact van het product steken
	Overbelastings-veiligheidsschakelaar is geactiveerd – stopcontact is overbelast	Reduceer de belasting op de stopcontacten en druk de overbelastings-veiligheidsschakelaar in. Wanneer deze nat geworden is door de regen: Maak het stopcontact droog en start het product opnieuw.
	Product werkt maar wordt binnen 5 minuten uitgeschakeld – belasting te hoog	Reduceer de belasting op de stopcontacten en druk de overbelastings-veiligheidsschakelaar in. Als er twee stopcontacten in gebruik zijn: sluit een product na het andere aan met tussenpozen van 3 minuten
	Aangesloten product is defect	Verwijder het defecte product en druk de overbelastings-veiligheidsschakelaar in
	Kabel van aangesloten product defect	Vervang de kabel van het aangesloten product
Product is defect	Vervang het product	

Gecombineerde modus

Symptomen	Mogelijke oorzaak	Oplossing
Product functioneert niet	Defect netsnoer of defecte stekker	Vervang het netsnoer of de doorgebrande zekering (UK 13 A-adapter)
	Verkeerd netsnoer	Juist netsnoer gebruiken
	Netsnoer niet juist aangesloten	Sluit het netsnoer juist aan
	Aardlekschakelaar of installatieautomaat is uitgeschakeld	Aardlekschakelaar of installatieautomaat terugzetten Verwijder alle verlengkabels en laad het product rechtstreeks aan het stopcontact op
	Netspanning buiten het bereik	Controleer of de netspanning tussen 220 – 240 V wisselspanning ligt
	Temperatuur te hoog of te laag	Product wordt pas opgeladen als de temperatuur binnen de grenzen ligt (zie technische gegevens); product laten afkoelen of warm laten worden
	Stopcontact is overbelast	Reduceer de belasting op de stopcontacten en druk de overbelastings-veiligheidsschakelaar in. Wanneer deze nat geworden is door de regen: Maak het stopcontact droog en start het product opnieuw.
	Kabel is niet juist in het stopcontact van het product gestoken	Kabel volledig in het stopcontact van het product steken
	Accu-oplaadtoestand te laag	Sluit het netsnoer aan om het product op te laden
	Product is defect	Vervang het product
Product laadt langzaam op	Stopcontact overbelast	Reduceer de belasting van het stopcontact (meer dan 1000 W belasting verlaagt het opladen)

Als u het probleem met behulp van de foutopsporingstabel niet kunt oplossen, neem dan eerst contact op met uw leverancier. Deze omstandigheden kunnen veranderen wanneer u apparaten met veiligheidsklasse I of II gebruikt: neem contact op met een elektromonteur of vakman.

60 | Dansk

Onderhoud en service

► Let op! Schakel het product uit vóór onderhouds- en reinigingswerkzaamheden.

Reinig het product af en toe met een zachte, schone en droge borstel.

Functioneert het product niet meer optimaal of zijn delen of het deksel beschadigd, neem dan contact op met een erkende klantenservice.

Vervoer van het product

Raadpleeg voor de verzending van het product altijd een deskundige voor gevaarlijke goederen.

Neem ook de in uw land geldende voorschriften in acht.

Vervoer het product altijd rechtopstaand.

Zet het product goed vast tijdens het vervoer.

Gebruik geschikte laadhulpmiddelen (laadopodium of lift) om het product in of uit een voertuig te laden. Het product moet altijd door twee personen worden gedragen.

Bewaar de verpakking voor onderhoud of reparatie op een later tijdstip.

Opbergen

Laad het product volledig op voordat u het voor lange tijd opbergt.

Controleer regelmatig of de lading boven 60 % ligt als u het product langer dan 6 maanden niet gebruikt.

Bewaar het product op een droge plaats, zonder fel zonlicht.

Plaats geen voorwerpen op het tuingereedschap.

Reinig het product grondig voordat u het voor lange tijd opbergt.

Bewaar het product niet op een hoge plaats, anders kan het vallen en defect raken. Geadviseerd wordt om het product op de grond te plaatsen.

Als u het product slechts kort opbergt, doe dit dan bij een temperatuur tussen 0 en 40 °C. Bij langdurig opbergen wordt een omgevingstemperatuur van 20 tot 25 °C geadviseerd.

Klantenservice en gebruiksadvisen

www.bosch-professional.com

Vermeld bij vragen en bestellingen van vervangingsonderdelen altijd het uit tien cijfers bestaande zaaknummer volgens het typeplaatje van het tuingereedschap.

Nederland

Tel.: (076) 579 54 54

Fax: (076) 579 54 94

E-mail: gereedschappen@nl.bosch.com

België

Tel.: (02) 588 0589

Fax: (02) 588 0595

E-mail: outillage.gereedschap@be.bosch.com

Vervoer

Voor de meegeleverde lithiumijzerfosfaataccu's gelden de voorschriften voor het vervoer van gevaarlijke stoffen. De accu's kunnen door de gebruiker zonder verdere voorwaarden over de weg worden vervoerd.

Bij de verzending door derden (bijv. luchtvervoer of expeditiebedrijf) moeten bijzondere eisen ten aanzien van verpakking en markering in acht worden genomen. In deze gevallen moet bij de voorbereiding van de verzending een deskundige voor gevaarlijke stoffen worden geraadpleegd.

Verzend accu's alleen als de behuizing onbeschadigd is. Plak blootliggende contacten af en verpak de accu zodanig dat deze niet in de verpakking beweegt.

Neem ook eventuele overige nationale voorschriften in acht.

Afvalverwijdering

Gooi tuingereedschappen, oplaadapparaten, accu's en batterijen niet bij het huisvuil.

Alleen voor landen van de EU:



Volgens de Europese richtlijn 2012/19/EU moeten niet meer bruikbare elektrische en elektronische apparaten en volgens de Europese richtlijn 2006/66/EG moeten defecte of lege accu's en batterijen apart worden ingezameld en op een voor het milieu verantwoorde wijze worden hergebruikt.

Accu's en batterijen:



Li-ion:

Lees de aanwijzingen in het gedeelte „Vervoer” en neem deze in acht.

Wijzigingen voorbehouden.

Dansk

Sikkerhedsinstrukser



Læs alle sikkerhedsinstrukser og anvisninger. I tilfælde af manglende overholdelse af sikkerhedsinstrukserne og anvisningerne

er der risiko for elektrisk stød, brand og/eller alvorlige kvæstelser.

Disse instrukser bør opbevares til senere brug.

Brug kun produktet, hvis du er i stand til at vurdere alle funktioner 100 % og gennemføre dem uden indskrænkninger eller har modtaget tilsvarende instruktioner.

Forklaring af symboler på produktet



Generel sikkerhedsadvarsel.



Læs brugsanvisningen.



Beskyt dig selv mod elektrisk stød.



Stil dig ikke oven på produktet.



Udfør ikke selv servicearbejdet: Der findes ingen dele, som brugeren selv skal vedligeholde; kontakt et autoriseret kundeserviceværksted, hvis vedligeholdelsesarbejde skal udføres.



Beskyt produktet mod varme f.eks. konstant, intensivt sollys og brand. Eksplosionsfare.



Brug ikke en højtrykreenser til at rengøre produktet med.



Tryk på overbelastning-resetasten til at reaktivere.



Sluk for produktet og træk elledningen og ledningerne ud af stikdåserne på produktet, før indstillinger, positionsskift eller rengøring foretages, eller hvis ledningen er sammenfiltret, eller hvis produktet også bare efterlades uden opsyn i kort tid. Hold elledningen borte fra skæreknive eller skarpe kanter.

Betjening

- ▶ Lad aldrig børn eller personer, der ikke har gennemlæst disse instruktioner, anvende haveværktøjet. Nationale forskrifter kan bestemme alderen på den person, som må betjene haveværktøjet. Opbevar produktet utilgængeligt for børn, når det ikke er i brug.
- ▶ Brugeren er ansvarlig for ulykker og skader, der sker på andre mennesker eller deres ejendom.
- ▶ Produktet skal altid bæres af to personer.
- ▶ **Åbn ikke produktet og ændr ikke på det.** Fare for kortslutning eller elektrisk stød.
- ▶ **Beskyt produktet mod varme f.eks. konstant sollys og brand.** Eksplosionsfare.
- ▶ **Produktet er beregnet til al form for vejr, det anbefales dog at holde produktet væk fra vand og fugt. Kontakterne inde i produktet kan korrodere, hvis de kommer i længere kontakt med vand eller fugt.** Dette kan føre til reduceret ydelse og kortere levetid.
- ▶ Selv om produktet kan anvendes uanset vejret, bør det hverken dyppes helt i vand eller opbevares i fugtige omgivelser. Kontakt venligst din kundeservice, hvis produktet alligevel skulle være faldet i vandet eller i andre væsker, og brug det så ikke mere.
- ▶ Sørg for, at produktet hverken udsættes for slag eller stød.

- ▶ **Beskadiges produktet, eller bruges det forkert, kan der sive dampe ud. Tilfør frisk luft og søg læge, hvis du føler dig utilpas.** Dampene kan irritere luftvejene.
- ▶ **Renhold produktet.** Tilsudsning kan føre til elektrisk stød.
- ▶ **Tilslut kun netkablet til et strømnet med et sikkerhedsrelæ 30 mA eller mindre for at reducere risikoen for at få elektrisk stød i opladningsfunktionen og i den kombinerede funktion.** I opladningsfunktionen og den kombinerede funktion må produktet kun tilsluttes til en jordforbundet stikdåse (med sikkerhedsrelæ) til indvendig og udvendig brug.
- ▶ Tilslut kun apparater fra beskyttelsesklasse I med egnet beskyttelsesudstyr (f.eks. FI-sikkerhedsrelæ, speciel jordforbindelse f.eks. oscilloskop), hvis produktet anvendes i veksleretter-funktion (beskyttelsesklasse II).
- ▶ Arbejd kun i dagslys eller i god kunstig belysning.
- ▶ Arbejd ikke med produktet, hvis det er dårligt vejr, især ikke hvis der er tegn på uvejr.
- ▶ Undersøg produktet for slid eller skader efter brug og efter et slag og få det evt. repareret.
- ▶ Brug ikke produktet, hvis du er træt eller syg, har nydt alkohol eller er påvirket af euforiserende stoffer eller medicin.
- ▶ **Tildæk ikke produktet, hvis det er i drift eller er ved at blive opladet.** Produktet kan blive for varmt (overophedning), hvorefter det ikke arbejder korrekt.
- ▶ **Det ikke benyttede produkt må ikke komme i berøring med metaldele, kontorclips, mønter, nøgler, søm, skruer eller andre små metalgenstande, da disse kan kortslutte kontakterne.** En kortslutning mellem akku-kontakterne øger risikoen for kvæstelser i form af forbrændinger eller brand.
- ▶ **Bruges produktet forkert eller efter en skade, kan væske trænge ud af produktet, undgå enhver kontakt.** Kommer du i kontakt med væsken, bedes du gå til læge.
- ▶ Brug kun Professional haveværktøj og tilhørende tilbehør, der er anbefalet af Bosch.
- ▶ Anvend produktet lige på jorden.
- ▶ Læs og overhold alle sikkerhedsforskrifter, der gælder for haveværktøj, der kan anvendes sammen med dette produkt.
- ▶ Installationen skal gennemføres iht. de nationale forskrifter vedr. kabelføring.
- ▶ Sluk for produktet og træk elledningen og ledningerne ud af stikdåserne på produktet, før indstillinger, positionskift eller rengøring foretages, eller hvis ledningen er sammenfiltret, eller hvis produktet også bare efterlades uden opsyn i kort tid. Hold elledningen borte fra skæreknivene eller skarpe kanter.

Sikkerhedsforskrifter for netkablet

- ▶ Tilslutningsledningen skal kontrolleres for beskadigelser med regelmæssige mellemrum og må kun benyttes, når den er i fejlfri tilstand.
- ▶ Er netkablet beskadiget, skal det erstattes af producenten, kundeservicen eller en lignende, kvalificeret person for at undgå fare.
- ▶ Kør ikke hen over netkablet, klem det ikke eller træk ikke i kablet.
- ▶ Beskyt netkablet mod varme, olie og skarpe kanter.
- ▶ Netkablet er for din egen sikkerheds skyld beskyttelsesisoleret og har ikke brug for nogen jordforbindelse i vekselretter-funktionen. Driftsspændingen er 230 V AC, 50 Hz. Brug kun godkendte forlængerledninger. Nærmere oplysninger fås ved henvendelse til din nærmeste autoriserede forhandler.

Beregnet anvendelse

Produktet er beregnet til erhvervmæssig brug op til 1500 W.

Illustrerede komponenter

Nummereringen af de illustrerede komponenter refererer til illustrationerne på illustrationssiderne.

- 1 Udluftningsspjæld
- 2 Bøsning til AC netkabel
- 3 LCD display
- 4 On-/off-taste
- 5 Stikdåser (2x)
- 6 Overbelastning reset-taste
- 7 Ramme
- 8 UK adapter

Tilbehør, som er illustreret eller beskrevet i brugsanvisningen, hører ikke til standard-leveringen.

Tekniske data

Ladestation		GEN 230V-1500	
Typenummer	EEU	0 600 915 000	
	UK	0 600 915 070	
	CH	0 600 915 030	
Akkutype		LiFeYPO4 lithium-jern-fosfat	
Nominel effekt	Wh		1650
Nominel spænding fra akkuen	V		16,5
Ladetid (100 %)	min		180
Indgangsspænding	V		220–240
Udgangsspænding			
– Kombineret funktion	V		220–240
– Vekselretter-funktion	V		230
Frekvens	Hz		50
Udgangsydelse**			
– Vekselretter-funktion	W		1500
– Kombineret funktion	W		1500
Indgangseffekt**			
– Ydelse i ladet stand	W		600
– Kombineret funktion	W		1600
Tilladte omgivelsestemperatur-grænser***	°C		0–40
Køling			Luft ventilator
Tæthedegrad****			IP 54
Vægt svarer til EPTA-Procedure 01:2014	kg		42
Beskyttelsesklasse			
– Ladeydelse			I
– Vekselretter-funktion			II
– Kombineret funktion			I

Angivelserne gælder for nominelle spændinger [U] 220 – 240 V. Disse angivelser kan variere ved lavere spændinger eller i landespecifikke udførelser.

* For at sikre en længere levetid anbefales det, at produktet anvendes ved maks. 1200 W

** Ved 1500 W driftstid er < 2 minutter

*** Ved højere omgivelsestemperaturer kan akkuens levetid forkortes

**** I vekselretterfunktionen er det et IP54 produkt med et IP konformt EU-stik/en IP konform UK-adapter.

Arbejdsanvisninger

Kontrol før arbejdet

Kontrollér altid produktet, før det tages i brug, iht. følgende trin:

Betegnelse	Hver dag	Hver uge	Hver måned	Hvert år
Kontrollér huset, stikdåserne, overbelastning reset-afdækningen og LCD-skærmen med on-/off-taste og netkablet	●			
Spænd alle skruer, bolte og hjulmøtrikker (hvis de findes) på rammen		●		
Kontrollér de to hjul med dækkene (hvis de findes)		●		
Rengør produktet med en blød børste		●		
Kontrollér ladetilstanden		●		
Lad produktet, før det lægges fra til længere opbevaring				●

* Opbevares det i mere end 6 måneder, kontrollér da regelmæssigt, om ladningen er på over 60 %

Kontrollér ind- og udgangsbøsningerne, overbelastning-reset-afdækningen og LCD-skærmen med on-/off-tasten, før produktet bruges. Anvend ikke produktet, hvis det evt. er beskadiget.

Kontrollér altid strømkablet med stikket, og at alt evt. krævet hjælpeudstyr er monteret, før det tages i brug. Anvend ikke produktet, hvis der konstateres skader. Erstat det defekte strømkabel med stikket, før det tages i brug.

Kontrollér huset inden for rammen, rammeenheden og mobiliteten/hjul-kittet (hvis monteret). Anvend ikke produktet, hvis det evt. er beskadiget.

Kontrollér, om alle møtrikker, bolte og skruer er spændt fast for at sikre, at produktet findes i en sikker arbejdstilstand.

Brug kun originale reservedele fra Bosch.

Driftstilstande

Dette produkt kan køre med tre forskellige funktioner:

Vekselretter-funktion: I vekselretter-funktionen tændes produktet med on-/off-tasten og leverer 230 V/AC ydelse til de to stikdåser fra den interne akku.

Ladeydelse: Forbind det 230 V/AC netstik med bøsningen, produktet skifter til opladningsfunktionen i løbet af 5 s og lader den interne akku indtil 100 % i løbet af 3 timer, ved 230 V/AC-udgangene står den fulde ydelse til rådighed.

Kombineret funktion: Produktet arbejder enten i opladningsfunktionen eller vekselretter-funktionen med de apparater, der er forbundet med stikdåserne. Er vekselretter-funktionen aktiveret, og netkablet er blevet afbrudt, er produktet stadigvæk forbundet med 230 V/AC via stikdåserne. Det er muligt at bruge begge stikdåser med maks. 1000 W last hver, uden at laderaten for et tilsluttet ladeaggregat sænkes.

Brug

- **Tildæk aldrig produktet. Stil ikke noget oven på produktet.**

Driftstilstande

Ladeydelse: Kontrollér netspændingen! Strømkildens spænding skal stemme overens med oplysningerne på produktets typeskilt.

Vekselretter-funktion: Overhold ladeydelsen! Ydelsen under opladningen må ikke overskride dataene på produktets typeskilt. Produktet stilles på vekselretter-funktionen ved at trykke på on-/off-tasten i ca. 2 s.

Kombineret funktion: Kontrollér ladeydelsen og netspændingen! Sikr, at de ligger inden for grænserne, der gælder for de data, der findes på produktets typeskilt. Tænd først i vekselretter-funktionen, og der leveres fortsat 230 V/AC gennem stikdåserne, når netindgangen er afbrudt.

Efter opvågningen har produktet brug for ca. 6 sekunder til at starte.

Anbefalinger til en optimal håndtering af produktet:

Apparatet er delvist opladet, når det udleveres. For at sikre at apparatet fungerer 100 %, lades akkuen fuldstændigt før første ibrugtagning.

Lithium-jern-fosfat-cellerne kan lades til enhver tid, uden at levetiden derved forringes. En afbrydelse af opladningen beskadiger ikke akkuen. Lithium-jern-fosfat-cellerne er beskyttet mod afladning med „Electronic Cell Protection (ECP)“. Er produktet afladt, slukker produktet helt automatisk for at beskytte sig selv.

Produktet skifter til hvilefunktionen efter 60 minutter, når det er helt opladet, eller hvis der ikke er tilsluttet nogen last under 20 W.

Apparatet er udstyret med en temperaturovervågning, som kun tillader en ladning i et temperaturområde mellem 0 °C og 45 °C. Derved opnås en lang levetid.

Tips vedr. opladning

Produktet kan blive varmt, hvis det oplades hele tiden, eller en opladningscyklus følger den næste uden afbrydelser. Dette er dog uden betydning og er ikke tegn på, at produktet er defekt.

Forkortes driftstiden væsentligt efter opladningen, er det tegn på, at produktet er slidt op og skal udskiftes.

Læs og overhold henvisningerne mhr. bortskaffelse.

Produkt visning

Produktet har en visning, der indeholder følgende informationer:

Brugerinformation

Lampe	Betydning	Foranstaltning
80%	Display viser kapacitet i timer og % (vekselretterfunktion)	ingen
80%	Ladetilstand (opladningsfunktion), langsomme ladning end i den kombinerede funktion	Reducér eller fjern tilsluttede apparater i den kombinerede funktion til en normal laderate
80%	Cyklustal: Under ladningen vises antallet af de tidligere ladninger i displayet, det viser også batterikapaciteten (til 20 s)	Oplad akkuen komplet (100 %).

Advarsel

Lampe	Betydning	Foranstaltning
80%	Overbelastning inden for produktets grænseområde	Fjern overbelastningen
80%	Temperatur høj eller lav, men endnu inden for de tilladte grænser	Produkt arbejder langsommere videre, til temperaturen er inden for de tilladte grænser
80%	Ladeniveau er lavt, men endnu inden for de tilladte grænser	Produkt lades

Alarm

Lampe	Betydning	Foranstaltning
E51	Kritisk ladetilstand	Fjern de tilsluttede apparater fra produktet og lad det igen
E54	Kritisk temperatur	Produkt fungerer ikke, til temperaturen ligger inden for grænseværdierne. Lad produktet afkøle
Exxx	Alle andre kritiske situationer på produktet	Sluk for produktet i 1 – 2 timer og lad det igen. Hvis fejlkoden bliver ved med at fremkomme, kontaktes forhandleren.
	Temperatur for lav	Lad produktet opvarme
	Ingen visning på displayet: – For varm – For kold – Defekt det betyder slukket (6 sek. efter opladningsfunktion)	– Lad produktet afkøle – Lad produktet opvarme – Erstat produktet

66 | Dansk

Fejlsøgning

Ladeydelse

Symptom	Mulig årsag	Afhjælpning
Produkt lader ikke	Defekt netkabel eller stik	Erstat netkablet eller den overbrændte sikring (UK 13 A-adapter)
	Forkert netkabel	Brug rigtigt netkabel
	Netkabel er ikke tilsluttet rigtigt	Tilslut netkablet rigtigt
	FI-sikkerhedsrelæ eller ledningsbeskyttelseskontakt er udløst	Sæt FI-sikkerhedsrelæet eller ledningskontakten tilbage Fjern alle forlængerledninger og lad produktet direkte via stikdåsen
	Netspænding er uden for området	Kontrollér, om netspændingen er inden for 220 – 240 V
	Temperatur for høj eller for lav	Produkt lades først, når temperaturen er inden for grænserne (se Tekniske data), lad produkt afkøle eller opvarme
	Fuld ladning er nået	Træk netstikket ud og brug eller opbevar produktet. Videre i veksleretter-funktionen eller i den kombinerede funktion
Clip faldet ud	Netkabel er trukket ud i den forkerte vinkel	Sæt clip i igen

Veksleretter-funktion

Symptom	Mulig årsag	Afhjælpning
Produkt fungerer ikke	On-/off-taste er ikke trykket rigtigt ind	Tryk on-/off-taste ind i 3 s
	Temperatur for høj eller for lav	Produkt arbejder først, når temperaturen er inden for grænserne (se Tekniske data), lad produkt afkøle eller opvarme
Kabel er ikke sat rigtigt i produktets stikdåse		Sæt kablet helt i produktets stikdåse
Overbelastnings-beskyttelseskontakt er udløst – stikdåse er overbelastet		Reducér lasten på stikdåserne og tryk på overbelastnings-beskyttelseskontakten. Hvis disse var udsat for regn: Tør stikdåsen og start produktet igen.
Produkt arbejder, men slukker i løbet af 5 min – last for høj		Reducér lasten på stikdåserne og tryk på overbelastnings-beskyttelseskontakten. Bruges to stikdåser: Tilslut et produkt ad gangen, i et interval på 3 minutter
Tilsluttet produkt er defekt		Fjern det defekte produkt og tryk på overbelastnings-beskyttelseskontakten
Kabel fra tilsluttet produkt er defekt		Erstat kablet fra det tilsluttede produkt
Produkt er defekt		Erstat produktet

Kombineret funktion

Symptom	Mulig årsag	Afhjælpning
Produkt fungerer ikke	Defekt netkabel eller stik	Erstat netkablet eller den overbrændte sikring (UK 13 A-adapter)
	Forkert netkabel	Brug rigtigt netkabel
	Netkabel er ikke tilsluttet rigtigt	Tilslut netkablet rigtigt
	FI-sikkerhedsrelæ eller ledningsbeskyttelseskontakt er udløst	Sæt FI-sikkerhedsrelæet eller ledningskontakten tilbage Fjern alle forlængerledninger og lad produktet direkte via stikdåsen
	Netspænding er uden for området	Kontrollér, om netspændingen er inden for 220 – 240 V
	Temperatur for høj eller for lav	Produkt lades først, når temperaturen er inden for grænserne (se Tekniske data), lad produkt afkøle eller opvarme
	Stikdåse er overbelastet	Reducér lasten på stikdåserne og tryk på overbelastnings-beskyttelseskontakten. Hvis disse var udsat for regn: Tør stikdåsen og start produktet igen.
	Kabel er ikke sat rigtigt i produktets stikdåse	Sæt kablet helt i produktets stikdåse
	Akku-ladetilstand for lav	Tilslut netkablet for at lade produktet
	Produkt er defekt	Erstat produktet
Produkt lader langsomt	Stikdåse overbelastet	Reducér lasten fra stikdåsen (over 1000 W last reducerer hastigheden for ladningen)

Kan du ikke løse problemet vha. fejlsøgetabellen, bedes du først kontakte din forhandler.

Disse betingelser kan ændre sig, hvis apparater bruges med beskyttelsesklasse I eller II: kontakt din elektriker eller forhandler.

Vedligeholdelse og service**► Pas på! Sluk produktet, før vedligeholdelses- eller rengøringsarbejde gennemføres.**

Rengør produktet en gang imellem med en blød, ren og tør børste.

Fungerer produktet ikke mere korrekt, eller er dele/låg beskadiget, kontaktes en autoriseret kundeservice.

Transport af produktet

Skal produktet sendes, bedes du ubetinget kontakte en ekspert i farligt gods.

Læs og overhold også nationale forskrifter.

Transportér altid produktet opretstående.

Sikr produktet under transporten.

Produktet lades på og af et køretøj vha. egnet læssegrej (læsserampe eller lifter). Produktet skal altid bæres af to personer.

Opbevar emballagen til senere vedligeholdelses- og reparationsformål.

Opbevaring

Oplad produktet helt, før det stilles væk til længere opbevaring.

Opbevares det i mere end 6 måneder, kontrollér da regelmæssigt, om ladningen er på over 60 %.

Opbevar produktet et tørt sted, uden direkte solstråler.

Stil ikke genstande fra på haveværktøjet.

Rengør produktet grundigt, før det stilles væk til længere opbevaring.

Opbevar ikke produktet et højtliggende sted, da det kan falde ned og gå i stykker. Det anbefales at stille produktet på gulvet.

Opbevares produktet kun i kort tid, skal det opbevares ved temperaturer mellem 0 °C og 40 °C. Til længere opbevaring anbefales omgivelsestemperaturer mellem 20 °C og 25 °C.

Kundeservice og brugerrådgivning

www.bosch-professional.com

Det 10-cifrede typenummer på haveværktøjets typeskilt skal altid angives ved forespørgsler og bestilling af reservedele.

Dansk

Bosch Service Center

Telegrafvej 3

2750 Ballerup

På www.bosch-pt.dk kan der online bestilles reservedele eller oprettes en reparations ordre.

Tlf. Service Center: 44898855

Fax: 44898755

E-Mail: vaerktoej@dk.bosch.com

Transport

De indeholdte lithium-jern-fosfat akkuer skal overholde kravene i retten om farligt gods. Akkuerne kan transporteres af brugeren på offentlig vej uden yderligere pålæg.

Ved forsendelse gennem tredjemand (f.eks.: lufttransport eller spedition) skal særlige krav vedr. emballage og mærkning overholdes. Her skal man kontakte en faregodsekspert, før forsendelsesstykket forberedes.

Send kun akkuer, hvis huset er ubeskadiget. Tilkøb åbne kontakter og indpak akkuen på en sådan måde, at den ikke kan bevæge sig i emballagen.

Følg venligst også eventuelle, videreførende, nationale forskrifter.

Bortskaffelse

Smid ikke haveværktøj, ladeaggregater og akkuer/batterier ud sammen med det almindelige husholdningsaffald!

Gælder kun i EU-lande:



Iht. det europæiske direktiv 2012/19/EU skal affald af elektrisk og elektronisk udstyr (WEEE) og iht. det europæiske direktiv 2006/66/EF skal defekte eller opbrugte akkuer/batterier indsamles separat og genbruges iht. gældende miljøforskrifter.

Akkuer/batterier:



Li-Ion:

Følg venligst henvisninger i afsnit „Transport“.

Ret til ændringer forbeholdes.

Svenska

Säkerhetsanvisningar



Läs nogga igenom alla säkerhetsanvisningar och instruktioner. Fel som uppstår till följd

av att säkerhetsanvisningarna och instruktionerna inte följts kan orsaka elstöt, brand och/eller allvarliga personskador.

Ta väl vara på säkerhetsanvisningarna.

Använd produkten endast om du är förtrogen med dess funktioner och utan

inskränkning behåskar hanteringen eller om du fått de anvisningar för manövrering som krävs.

Beskrivning av symbolerna på produkten



Allmän varning för riskmoment.



Läs nogga igenom bruksanvisningen.



Skydda dig mot elstöt.



Stå inte på produkten.



Gör inte servicen själv. Det finns inga delar för användarservice; ta för service kontakt med ett auktoriserat serviceställe.



Skydda elverktyget mot hög värme som t.ex. längre solsken och eld. Explosionsrisk.



För rengöring får inte högt trycksaggregat användas.



Tryck på överbelastningens återställningsknapp för reaktivering.



Före inställningar eller ändring av position, för rengöring, om kabeln blivit hängande eller när produkten även under en kort tid lämnas utan uppsikt ska den slås från och stickproppen dras ur nätuttaget samt kablarna avlägsnas från stickuttagen på produkten. Håll nätsladden på betryggande avstånd från skärknivar och vassa kanter.

Användning

- ▶ Låt aldrig barn eller personer som inte är förtrogna med bruksanvisningen använda trädgårdsredskapet. Nationella föreskrifter begränsar eventuellt tillåten ålder för användning. När produkten inte används ska den förvaras oåtkomlig för barn.
- ▶ Användaren eller ägaren ansvarar för olyckor och skador som drabbar andra människor eller deras egendom.
- ▶ Två personer ska alltid bära produkten.
- ▶ **Öppna inte produkten och gör inga ändringar på den.** Det finns fara för kortslutning eller elstöt.
- ▶ **Skydda elverktyget mot hög värme som t.ex. längre solsken och eld.** Explosionsrisk.
- ▶ **Produkten är konstruerad för all väderlek, vi rekommenderar dock, att produkten hålls på betryggande avstånd från vatten och fukt. Kontaktarna inom produkten kan korrodera vid längre kontakt med vatten eller fukt.** Detta kan förorsaka effektförlust och kortare livslängd.
- ▶ Även om produkten kan användas i all väderlek, ska den inte doppas helt ned i vatten eller lagras i fuktig omgivning. Ta kontakt med din kundtjänst om produkten trots allt har fallit i vatten eller andra vätskor och fortsatt inte användningen.
- ▶ Undvik slag och stötar.
- ▶ **Ur skadad eller felanvänd produkt kan ångor avgå. Tillför friskluft och uppsök läkare vid åkommor.** Ångorna kan leda till irritation i andningsvägarna.
- ▶ **Håll produkten ren.** Nedsmutsning kan leda till elstöt.
- ▶ **Anslut nätsladden endast till ett elnät med en FI-jordfelsbrytare vars jordläckageström är 30 mA eller mindre, för att reducera risken för en elstöt i laddnings- och kombinerat driftsätt.** Vid laddning och kombinerat driftsätt får produkten anslutas endast till ett jordat nätuttag (med FI-jordfelsbrytare) för inomhus- och utomhusbruk.
- ▶ Anslut aggregat i skyddsklass I endast med lämpliga skyddsanordningar (t.ex. FI-jordfelsbrytare, speciell jordning, t.ex. oscilloskop), om du använder produkten i växelriktarfunktionen (skyddsklass II).
- ▶ Arbeta endast i dagsljus eller vid god belysning.
- ▶ Vid dåligt väder, speciellt om åskväder väntas, får produkten inte användas.
- ▶ Innan produkten tas i bruk och efter eventuella slag, kontrollera att det inte slitits eller skadats, låt vid behov repareras.
- ▶ Använd inte trädgårdsredskapet när du är trött, sjuk eller om du är påverkad av alkohol, droger eller mediciner.
- ▶ **Täck inte över produkten då den används eller laddas.** Produkten kan överhettas och fungerar inte därefter mera felfritt.

70 | Svenska

- ▶ **Håll gem, mynt, nycklar, spikar, skruvar och andra små metallföremål på avstånd från produkten då den inte används för att undvika en bygling av kontakterna.** En kortslutning mellan batterikontakterna kan leda till brännskador eller brand.
- ▶ **Vid felaktig hantering eller efter en skada kan vätska rinna ur produkten, undvik all kontakt med vätskan.** Vid kontakt med vätskan bör läkare uppsökas.
- ▶ Använd endast av Bosch rekommenderade professionella trädgårdsredskap och deras tillbehör.
- ▶ Användas produkten på marknivå.
- ▶ Beakta alla säkerhetsanvisningar för trädgårdsredskapen som kan användas med produkten.
- ▶ Beakta vid installationen nationella föreskrifter för kablage.
- ▶ Före inställningar eller ändring av position, för rengöring, om kabeln blivit hängande eller när produkten även under en kort tid lämnas utan uppsikt ska den slås från och stickproppen dras ur nätuttaget samt kablarna avlägsnas från stickuttagen på produkten. Håll nätsladden på betryggande avstånd från skärknivar och vassa kanter.

Säkerhetsanvisningar för produkten

- ▶ Anslutningssladden måste regelbundet kontrolleras avseende skador och får endast användas i felfritt tillstånd.
- ▶ Om nätsladden har åverkan måste den ersättas av tillverkaren, kundservice eller en motsvarande kvalificerad person, för undvikande av fara.

- ▶ Kör inte över nätsladden, kläm inte ihop den och drag inte i kabeln.
- ▶ Skydda nätsladden mot hetta, olja och vassa kanter.
- ▶ Produkten är skyddsisolerad och kräver därför ingen jordning i växelriktarfunktionen. Driftspänningen är 230 V AC, 50 Hz. Använd endast godkända skarvsladdar. För information kontakta auktoriserad kundservice.

Ändamålsenlig användning

Produkten är avsedd för industriell användning upp till 1500 W.

Illustrerade komponenter

Numreringen av komponenterna hänvisar till illustrationen på grafiksidan.

- 1 Ventilationsöppning
- 2 Hylsa för AC nätsladd
- 3 LCD display
- 4 På-/Av-knapp
- 5 Stickuttag (2x)
- 6 Överbelastningens återställningsknapp
- 7 Ram
- 8 UK adapter

I bruksanvisningen avbildat och beskrivet tillbehör ingår inte i standardleveransen.

Tekniska data

Laddstation	GEN 230V-1500	
Produktnummer	EEU	0 600 915 000
	UK	0 600 915 070
	CH	0 600 915 030
Batterityp	LiFeVPO4 litiumjärnfosfat	
Märkeffekt	Wh	1 650
Batteriets märkspänning	V	16,5
Laddningstid (100 %)	min	180
Ingångsspänning	V	220 – 240
Utgångsspänning	V	220 – 240
		230
Frekvens	Hz	50

Laddstation		GEN 230V-1500		Laddstation		GEN 230V-1500	
Uteffekt**				Skyddsklass			
- Växelriktarfunktion	W		1500	- Laddningseffekt			I
- Kombinerad funktion	W		1500	- Växelriktarfunktion			II
Ineffekt**				- Kombinerad funktion			I
- Laddningseffekt	W		600	Uppgifterna gäller för märkspänningar [U] 220 – 240 V. Vid lägre spänning och för utföranden i vissa länder kan uppgifterna variera.			
- Kombinerad funktion	W		1600	* För en längre livslängd rekommenderar vi att produkten inte används för över 1200 W			
Tillåtna omgivningstemperaturgränser***		°C	0 – 40	** Med 1500 W är gångtiden < 2 minuter			
Kylning			Luft fläkt	*** Vid en högre omgivningstemperatur kan batteriets livslängd vara kortare.			
Kapslingsklass****			IP 54	**** Detta är en IP54-produkt med en enligt IP konstruerad EU-stickpropp/UK-stickpropp.			
Vikt enligt EPTA-Procedure 01:2014		kg	42				

Arbetsanvisningar

Kontroll före arbetet

Gör före varje idrifttagning en kontroll av produkten enligt följande steg:

Beteckning	Dagligen	En gång i veckan	En gång i månaden	En gång per år
Granska höljet, stickuttagen, överbelastningens återställningsknapps lock och LCD-bildskärmen med Till-/Från-knappen och nätsladden	●			
Skruva fast alla skruvar, bultar och hjulmuttrar (om de finns) på ramen		●		
Kontrollera båda hjulen och däcken (om de finns)		●		
Rengör produkten med en mjuk borste		●		
Kontrollera laddningstillståndet		●		
Ladda produkten innan en längre lagring				●

* Granska vid en över 6 månader lång lagring regelbundet att laddningen är över 60 %

Kontrollera innan användning in- och uthylsorna, överbelastningens återställningsknapp och LCD-bildskärmen med Till-/Från-knappen. Använd inte produkten om skador konstaterats.

Kontrollera före varje användning nätsladden med stickproppen samt att alla eventuellt erforderliga hjälpedon är monterade. Om skador fastställts får produkten inte användas. Ersätt en defekt nätsladd och stickkontakten före användning.

Kontrollera höljet inom ramen, ramenheten och hjulsatsen (om den finns). Använd inte produkten om skador konstaterats.

Kontrollera att alla muttrar, bultar och skruvar är åtdragna för att säkerställa att produkten är i ett säkert funktionstillstånd. Använd endast original Bosch reservdelar.

Driftstyper

Produkten kan användas i tre olika funktioner:

Växelriktarfunktion: Växelriktarfunktionen kopplas in med Till-/Från-knappen och den levererar 230 V/AC spänning från det interna batteriet till båda stickuttagen.

Laddningseffekt: Anslut 230 V/AC stickproppen till hylsan, produkten kopplar inom 5 s in laddningen och laddar upp det interna batteriet till 100 % på 3 timmar. I 230 V/AC-utgångarna står full effekt till förfogande.

Kombinerad funktion: Produkten arbetar antingen i laddnings- eller växelriktarfunktionen med apparater anslutna till stickuttagen. Om nu växelriktarfunktionen aktiveras och nätsladden lösgörs, kvarstår fortfarande 230 V/AC i produktens stickuttag. Båda stickuttagen kan samtidigt användas med 1000 W last utan att den anslutna laddarens laddningsnivå sjunker.

72 | Svenska

Drift

► **Täck aldrig in produkten. Stå inte på produkten.**

Driftstyper

Laddningseffekt: Kontrollera nätspänningen! Strömkällans spänning måste stämma överens med uppgifterna på produktens dataskylt.

Växelriktarfunktion: Observera laddningseffekten! Effekten vid laddning får inte överskrida uppgifterna på produktens dataskylt. Koppla produkten till växelriktarfunktionen, också i fortsättningen levererar stickuttagen 230 V/AC, då nätingången är avbruten.

Kombinerad funktion: Observera laddningseffekten och nätspänningen! Kontrollera att de är inom gränserna som ges på produktens dataskylt. Koppla först till i växelriktarfunktionen, också i fortsättningen levererar stickuttagen 230 V/AC, då nätingången är avbruten.
Efter uppvakning behöver produkten ca. 6 s för start.

Rekommendationer för optimal hantering av produkten:

Aggregatet levereras med partiell laddning. För full effekt från aggregatet ska det före första användningen laddas upp fullständigt.

Litiumjärnfosfatcellerna kan när som helst laddas utan att livslängden avkortas. Ett avbrott i laddningen skadar inte batteriet. Litiumjärnfosfatcellerna skyddas mot djupurladdning med "Electronic Cell Protection (ECP)". Om produkten är urladdad, kopplar produkten som självskydd automatiskt från.

Produkten kopplar efter 60 minuter till vilofunktion, om den är fullständigt urladdad eller inte har nån belastning eller en belastning på under 20 W.

Aggregatet är utrustat med en temperaturövervakning, som tillåter laddning endast i temperaturområdet mellan 0 °C och 45 °C. Därigenom uppnås en lång livslängd.

Anvisningar för laddning

Vid kontinuerlig eller många gånger i följd kommande laddningscykler utan uppbrott kan produkten bli varm. Detta är utan betydelse och är inte ett tecken på att produkten har en teknisk defekt.

En väsentligt förkortad drifttid efter uppladdning tyder på att produkten är förbrukad och måste bytas ut.

Beakta anvisningarna för avfallshantering.



Produktens display

Produkten har en display, som ger följande information:

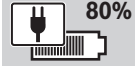
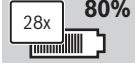

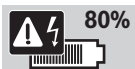

Bruksinformation

Indikering	Betydelse	Åtgärd
 80%	Skärmen visar kapaciteten i timmar och % (växelriktarfunktionen)	ingen
 80%	Laddningstillstånd (laddning), långsammare laddning än i kombinerade funktionen	Reducera eller avlägsna anslutna apparater i kombinerade funktionen för en normal laddningsnivå.
 80%	Cykelantal: Under laddning visar displayen tidigare laddningars antal, och likaså batterikapaciteten (under 20 s)	Ladda upp batteriet fullt (100 %).

Varning

Indikering	Betydelse	Åtgärd
 80%	Överbelastning inom produktens gränsområde	Avlägsna överbelastningen
 80%	Temperaturen hög eller låg, men ännu inom tillåtna gränser	Produkten arbetar långsammare vidare tills temperaturen är inom tillåtna gränser
 80%	Laddningsnivån är låg, men ännu inom tillåtna gränser	Ladda upp produkten

Larm

Indikering	Betydelse	Åtgärd
	Kritiskt laddningstillstånd	Avlägsna till produkten apparater och ladda den på nytt
	Kritisk temperatur	Produkten fungerar inte innan temperaturen är inom gränsvärdena. Låt produkten svalna
	Alla andra kritiska situationer med produkten	Koppla från produkten för 1 – 2 timmar och ladda den sen på nytt. Om felkoden ännu uppträder, ta kontakt med din återförsäljare.
	Temperaturen är för låg	Låt produkten värmas upp
	Ingen indikering i display: – För het – För kall – Defekt	– Låt produkten svalna – Låt produkten värmas upp – Byt ut produkten
	betyder fränkopplad (6 s efter laddning)	

Felsökning**Laddningseffekt**

Symptom	Möjlig orsak	Åtgärd
Produkten laddar inte	Felaktig nätsladd eller stickkontakt	Ersätt nätsladden eller den brända säkringen (UK 13 A-adapter)
	Fel nätsladd	Använd rätt nätsladd
	Nätsladden är inte riktigt ansluten	Anslut nätsladden korrekt
	FI-jordfelsbrytaren eller nätskydds-brytaren – har utlöst	Återställ FI-jordfelsbrytaren eller nätskydds-brytaren Avlägsna alla skarvsladdar och ladda produkten direkt från nätuttaget
	Nätspänningen är utanför området	Kontrollera att nätspänningen är mellan 220 – 240 V
	Temperaturen är för hög eller för låg	Produkten laddas inte innan temperaturen är inom gränserna (se Tekniska data), låt produkten svalna eller värmas upp
Full laddning har uppnåtts	Full laddning har uppnåtts	Dra ut stickproppen och använd eller lagra produkten. Fortsätt i växelriktarfunktionen eller i kombinerade funktionen
Klämman har lossat	Nätsladden har dragits ut i fel vinkel	Sätt klämman tillbaka

74 | Svenska

Växelriktarfunktion

Symptom	Möjlig orsak	Åtgärd
Produkten fungerar inte	Till-/Från-knappen är inte korrekt nedtryckt	Tryck på Till-/Från-knappen i 3 s
	Temperaturen är för hög eller för låg	Produkten fungerar inte innan temperaturen är inom gränserna (se Tekniska data), låt produkten svalna eller värmas upp
	Kabeln är inte riktigt införd i produktens stickuttag	För kabeln fullständigt in i produktens stickuttag
	Överbelastningens skyddsbrytare har utlöst – stickuttaget är överbelastat	Reducera stickuttagens last och tryck på överbelastningens skyddsbrytare. Om de var utsatta för regn: Torka stickuttagen och starta produkten på nytt.
	Produkten fungerar, men kopplar från inom 5 min – lasten är för stor	Reducera stickuttagens last och tryck på överbelastningens skyddsbrytare. Om två stickuttag används: anslut produkterna efter varandra i intervall på 3 minuter
	Den anslutna produkten är felaktig	Avlägsna den felaktiga produkten och tryck på överbelastningens skyddsbrytare
	Den anslutna produktens kabel är defekt	Byt ut den anslutna produktens kabel
	Produkten är defekt	Byt ut produkten

Kombinerad funktion

Symptom	Möjlig orsak	Åtgärd
Produkten fungerar inte	Felaktig nätsladd eller stickkontakt	Ersätt nätsladden eller den brända säkringen (UK 13 A-adapter)
	Fel nätsladd	Använd rätt nätsladd
	Nätsladden är inte riktigt ansluten	Anslut nätsladden korrekt
	FI-jordfelsbrytaren eller nätskyddsbrytaren – har utlöst	Återställ FI-jordfelsbrytaren eller nätskyddsbrytaren Avlägsna alla skarvsladdar och ladda produkten direkt från nätuttaget
	Nätspänningen är utanför området	Kontrollera att nätspänningen är mellan 220 – 240 V
	Temperaturen är för hög eller för låg	Produkten laddas inte innan temperaturen är inom gränserna (se Tekniska data), låt produkten svalna eller värmas upp
	Stickuttaget är överbelastat	Reducera stickuttagens last och tryck på överbelastningens skyddsbrytare. Om de var utsatta för regn: Torka stickuttagen och starta produkten på nytt.
	Kabeln är inte riktigt införd i produktens stickuttag	För kabeln fullständigt in i produktens stickuttag
	Batteriets laddningstillstånd är för lågt	Anslut nätsladden för att ladda produkten
	Produkten är defekt	Byt ut produkten
Produkten laddar långsamt	Stickuttaget är överbelastat	Reducera stickuttagens last (över 1000 W last gör laddningen långsammare)

Om du inte kan lösa problemet med hjälp av felsökningstabellen, vänd dig först till din återförsäljare.

Dessa förhållanden kan ändra sig, om apparater i skyddsklass I eller II används: ta kontakt med din elektriker eller återförsäljare.

Underhåll och service

► Varning! Koppla från produkten före service- eller rengöringsarbeten.

Rengör produkten vid tillfälle med en mjuk, ren och torr borste.

Om produkten inte mera fungerar felfritt eller om delar/lock är skadade, ta kontakt med en auktoriserad serviceverkstad.

Produktens transport

Ta ovillkorligen kontakt med en riskämnesexpert för produktens försändelse.

Beakta även nationella föreskrifter

Transportera alltid produkten upprätt.

Säkra produkten vid transport.

Använd lämpliga lasthjälpmedel (ramp eller lyftplattform) för lastning och lossning av produkten från ett fordon. Produkten måste alltid bäras av två personer.

Förvara förpackningen för senare service- och reparationsbehov.

Lagring

Ladda produkten grundligt innan en längre tids lagring.

Granska vid en över 6 månader lång lagring regelbundet att laddningen är över 60 %.

Lagra produkten på ett torrt ställe utan direkt solskin.

Ställ inte upp andra föremål på trädgårdsredskapet.

Rengör produkten grundligt innan en längre lagring.

Lagra inte produkten högt upp, den kan falla och gå sönder. Vi rekommenderar, att produkten ställs på golvet.

Om produkten lagras för en kort tid, gör det vid en temperatur mellan 0 °C och 40 °C. Vid en lång lagring rekommenderas en omgivningstemperatur mellan 20 °C och 25 °C.

Kundtjänst och användarrådgivning

www.bosch-professional.com

Var vänlig ange vid förfrågningar och reservdelsbeställningar produktnumret som består av 10 siffror och som finns på trädgårdsredskapets typskylt.

Svenska

Bosch Service Center
Telegrafvej 3
2750 Ballerup
Danmark
Tel.: (08) 7501820 (inom Sverige)
Fax: (011) 187691

Transport

Litiumjärnfosfatbatterierna som ingår i produkten är underkastade kraven för farligt gods. Användaren kan utan ytterligare förpliktelser transportera batterierna på allmän väg. Vid transport genom tredje person (t.ex.: flygfrakt eller spedition) ska speciella villkor för förpackning och märkning beaktas. I detta fall bör vid förberedelse av transport en expert för farligt gods konsulteras.

Batterier får försändas endast om höljet är oskadat. Tejpna öppna kontakter och förpacka batteriet så att det inte kan röras i förpackningen.

Beakta även tillämpliga nationella föreskrifter.

Avfallshantering

Släng inte trädgårdsredskap, laddare och inte heller batterier i hushållsavfall!

Endast för EU-länder:



Enligt europeiska direktivet 2012/19/EU måste obrukbara elektriska och elektroniska apparater och enligt europeiska direktivet 2006/66/EG felaktiga eller förbrukade batterier separat omhändertagas och på miljövänligt sätt lämnas in för återvinning.

Sekundär-/primärbatterier:



Li-jon:

Beakta anvisningarna i avsnittet "Transport".

Ändringar förbehålles.

Norsk

Sikkerhetsinformasjon



Les gjennom alle advarslene og anvisningene. Feil ved overholdelsen av advarslene og

nedenstående anvisninger kan medføre elektriske støt, brann og/eller alvorlige skader.

Ta godt vare på disse informasjonene.

Bruk produktet bare når du forstår alle funksjoner nøye og kan bruke dem uten innskrenkninger eller når du har fått tilsvarende veiledninger.

Forklaringer av symbolene på produktet



Generell fareinformasjon.



Les gjennom denne driftsinstruksen.

76 | Norsk



Beskytt deg mot elektriske støt.



Ikke stå på produktet.



Ikke gjennomfør servicen selv: For brukeren finnes det ingen deler som må vedlikeholdes, ta for vedlikeholdet kontakt med en autorisert kundeservice.



Beskytt produktet mot varme, f. eks. vedvarende intensivt sollys og ild. Eksplosjonsfare.



Ikke bruk en høytrykksspyler for rengjøring av produktet.



Trykk på overlast-reset-knappen til reaktivering.



Slå av produktet og trekk støpselet og kabelen ut av stikkontaktene på produktet før du foretar innstillinger eller posisjonsskift, til rengjøring eller hvis kabelen er blitt sittende fast eller når du lar produktet være uten oppsyn også bare for en kort stund. Hold strømkabelen unna knivene eller skarpe kanter.

Betjening

- ▶ Tillat aldri barn eller personer som ikke er fortrolig med disse instruksene å bruke hageredskapet. Nasjonale bestemmelser begrenser muligens alderen til brukeren. Oppbevar produktet utilgjengelig for barn når det ikke er i bruk.
- ▶ Brukeren er ansvarlig for uhell eller skader på andre mennesker eller deres eiendom.

▶ Produktet må bæres av to personer.

▶ **Ikke åpne produktet og ikke foreta forandringer.** Det er fare for kortslutning eller strømstøt.

▶ **Beskytt produktet mot varme, f. eks. vedvarende solinnstråling og ild.** Eksplosjonsfare.

▶ **Produktet er designet for alle vær- betingelser, det anbefales imidlertid at du holder produktet unna vann og fuktighet. Kontaktene innvendig kan korrodere ved lengre kontakt med vann eller fuktighet.** Dette kan forårsake effekttap og en kortere levetid.

▶ Selv om produktet kan brukes ved alle værbetingelser, bør du ikke dykke det fullstendig ned i vann eller lagre det i fuktige omgivelser. Ta kontakt med kundeservicen, hvis produktet allikevel en gang skulle ha falt i vannet eller i andre væsker og ikke bruk det videre.

▶ Unngå slag eller støt på produktet.

▶ **Ved skader på og usakkyndig bruk av produktet kan damper slippe ut. Tilfør friskluft og oppsøk lege ved plager.** Damper kan irritere luftveiene.

▶ **Hold produktet rent.** Tilsussing kan medføre elektrisk støt.

▶ **Kople nettkabelen bare til et strømnett med en FI-feilstrøm vernebryter 30 mA eller mindre for å redusere risikoen for et strømstøt i lademodus og kombinert modus.** I lademodus og i kombinert modus må produktet bare drives på en jordet stikkontakt (med FI-feilstrøm-vernebryter) for bruk innen- og utendørs.

- ▶ Tilkople apparater i beskyttelsesklassen I bare med egnede verneinnretninger (f. eks. FI-feilstrøm-vernebrytere, spesiell jording, f. eks. oscilloskop) når du bruker produktet i vekselretter-modusen (beskyttelsesklasse II).
- ▶ Arbeid bare ved dagslys eller godt kunstig lys.
- ▶ Du må ikke arbeide med produktet i dårlig vær, spesielt når det trekker opp til torden.
- ▶ Undersøk produktet før bruk og etter et slag for avslitning eller skader og la disse hvis nødvendig repareres.
- ▶ Ikke bruk produktet hvis du er trett eller er påvirket av alkohol, narkotika eller medikamenter.
- ▶ **Ikke tildekk produktet når det er i drift eller ved ladingen.** Produktet kan bli overopphetet og deretter ikke lenger arbeide feilfritt.
- ▶ **Hold produktet som ikke benyttes borte fra metalldele, binderser, mynter, nøkler, spiker, skruer eller andre små metallgjenstander som kan forårsake en brokoping av kontaktene.** En kortslutning mellom batterikontaktene kan føre til forbrenninger eller til brann.
- ▶ **Ved feil bruk eller etter en skade kan væske lekke ut av produktet, unngå enhver kontakt.** Ved kontakt med væsken bør du oppsøke en lege.
- ▶ Bruk kun Professional hageredskaper og deres tilbehør som er anbefalt av Bosch.
- ▶ Bruk produktet på bakkenivå.
- ▶ Vær oppmerksom på alle sikkerhetsinformasjoner for hageredskaper som kan brukes med dette produktet.
- ▶ Vær ved installeringen oppmerksom på de nasjonale bestemmelser om kabellegging.
- ▶ Slå av produktet og trekk støpselet og kabelen ut av stikkontaktene på produktet før du foretar innstillinger eller posisjonsskift, til rengjøring eller hvis kabelen er blitt sittende fast eller når du lar produktet være uten oppsyn også bare for en kort stund. Hold strømkabelen unna knivene eller skarpe kanter.

Sikkerhetsinformasjon om nettkabelen

- ▶ Tilkopplingsledningen må kontrolleres mht. skader med jevne mellomrom og må kun brukes i en feilfri tilstand.
- ▶ Hvis nettkabelen er skadet, må den skiftes ut av produsenten, kundeservicen eller en lignende kvalifisert person for å unngå farer.
- ▶ Ikke kjør over nettkabelen, ikke knus den eller trekk i kabelen.
- ▶ Beskytt nettkabelen mot varme, olje og skarpe kanter.
- ▶ Nettkabelen er til sikkerhet dobbeltisolert og trenger ingen jording i vekselretter-modusen. Driftsspenningen er 230 V AC, 50 Hz. Bruk kun godkjente skjøtekabler. Du får informasjon hos din autoriserte kundeservice.

Formålmessig bruk

Produktet er bestemt til yrkesmessig bruk inntil 1500 W.

78 | Norsk

Illustrerte komponenter

Nummereringen av de illustrerte komponentene gjelder for bildene på illustrasjonssiden.

- 1 Luftsliiss
- 2 Kontakt for AC nettkabel
- 3 LCD display
- 4 På-/av-knapp
- 5 Stikkontakter (2x)
- 6 Overlast reset-tast
- 7 Ramme
- 8 UK adapter

Illustrert eller beskrevet tilbehør inngår ikke i standard-leveransen.

Tekniske data

Ladestasjon	GEN 230V-1500	
Produktnummer	EEU	0 600 915 000
	UK	0 600 915 070
	CH	0 600 915 030
Batteritype		LiFeYPO4 Litium-jern-fosfat
Nominell effekt	Wh	1650
Nominell spenning fra batteriet	V	16,5
Opppladingsstid (100 %)	min	180
Inngangsspenning	V	220 – 240
Utgangsspenning		
– Kombinert modus	V	220 – 240
– Vekselretter-modus	V	230

Ladestasjon	GEN 230V-1500	
Frekvens	Hz	50
Utgangseffekt ^{*/**}		
– Vekselretter-modus	W	1500
– Kombinert modus	W	1500
Inngangseffekt ^{*/**}		
– Ladeeffekt	W	600
– Kombinert modus	W	1600
Tillatte grenser for omgivelsestemperatur ^{***}	°C	0–40
Kjøling		Luft vifte
Beskyttelsestype ^{****}		IP 54
Vekt tilsvarende EPTA-Procedure 01:2014	kg	42
Beskyttelsesklasse		
– Ladeeffekt		I
– Vekselretter-modus		II
– Kombinert modus		I

Angivelsene gjelder for nominelle spenninger [U] 220 – 240 V. Disse angivelsene kan variere ved lavere spenninger og i nasjonale utførelser.

* For en lengre levetid anbefaler vi at produktet ikke drives høyere enn ved 1200 W

** Ved 1500 W kjøretid er < 2 minutter

*** Ved høyere omgivelsestemperaturer kan batteriets levetid bli redusert.

**** I vekselrettermodusen er dette et IP54 produkt med et EU-støpsel/en UK adapter dimensjonert i henhold til IP.

Arbeidshenvisninger

Kontroll før arbeidet

Gjennomfør før hver igangsetting en kontroll av produktet etter følgende skritt:

Betegnelse	Daglig	Ukentlig	Månedlig	Årlig
Kontroller huset, stikkontaktene, overlast-reset-dekselet og LCD-bildeskjermen med På-/Av-knapp og nettkabelen.	●			
Trekk alle skruer, bolter og hjulmutre (hvis passende) fast på rammen		●		
Kontroller de to hjulene med dekkene (hvis passende)		●		
Rengjør produktet med en myk børste		●		
Kontroller ladetilstanden		●		
Lad opp produktet før en lengre lagring.				●

* Kontroller ved en lagring lengre enn 6 måneder regelmessig om ladingen er over 60 %

Kontroller før hver bruk inn- og utgangskontaktene, overlast-reset-dekselet og LCD-skjermen med PÅ-/AV-knappen. Ikke bruk produktet ved mulige skader.

Kontroller før hver bruk strømkabelen med støpselet og at alle hjelpeapparater som eventuelt finnes er bygget inn. Ikke bruk produktet hvis mulige skader er fastslått. Skift ut den defekte strømkabelen med støpselet før bruk.

Kontroller huset innenfor rammen, rammeenheden og hjul-kit (hvis passende). Ikke bruk produktet ved mulige skader.

Kontroller om alle mutre, bolter og skruer er trukket fast til for å sikre at produktet befinner seg i en sikker arbeidstilstand.

Bruk kun originale Bosch reservedeler.

Driftsmoduser

Dette produktet kan brukes med tre forskjellige moduser:

Vekselretter-modus: I vekselretter-modusen slås produktet på med PÅ/AV-knappen og leverer 230 V/AC effekt til begge stikkontakter fra et internt batteri.

Ladeeffekt: Forbind 230 V/AC nettstøpselet med kontakten, produktet kopler innen 5 s i lademodusen og lader det interne batteriet til 100 % på 3 timer, på 230 V/AC-utgangene er den fulle effekten tilgjengelig.

Kombinert modus: Produktet arbeider enten i lademodusen eller vekselretter-modusen med apparatene koplet til stikkontaktene. Hvis vekselretter-modusen er aktivert samtidig og nettkabelen er blitt frakoplet, er fortsatt 230 V/AC påført produktets stikkontakter. Det kan brukes begge stikkontakter med maksimal 1000 W last samtidig uten å redusere ladehastigheten av et tilkoplet ladeapparat.

Bruk

► **Tildekk aldri produktet. Ikke sett noe på produktet.**

Driftsmoduser

Ladeeffekt: Pass på nettspenningen! Spenningen til strømkilden må stemme overens med angivelsene på typeskiltet til produktet.

Produkt indikator

Produktet har en indikator som inneholder følgende informasjon:

Braker informasjon

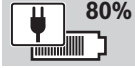
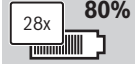
Melding	Betydning	Tiltak
	Displayet viser kapasiteten i timer og % (vekselretter-modus)	
	Ladetilstand (lademodus), langsommere lading enn i kombinert modus	Reduser eller fjern de tilkoblede apparatene i kombinert modus for en normal ladehastighet.
	Syklustall: Under oppladingen viser displayet antallet på tidligere oppladninger, det viser også batterikapasiteten (i 20 s)	Lad opp batteriet komplett (100 %).

Vekselretter-modus: Pass på ladeeffekten! Effekten ved oppladingen må ikke overskride dataene på produktets typeskilt. For å slå på produktet i vekselretter-modusen trykker du i ca. 2 s på PÅ-/AV-knappen.

Kombinert modus: Pass på ladeeffekten og nettspenningen! Sikre at du er innenfor grensene til dataene på produktets typeskilt. Slå først på i vekselretter-modusen og det leveres også fortsatt 230 V/AC til stikkontaktene når nettinggangen er avbrutt.

Etter at det er våknet trenger produktet ca. 6 sekunder for å starte.

Anbefalinger for optimal håndtering av produktet:

Apparatet leveres delvis oppladet. For å sikre full effekt av apparatet må du lade batteriet fullstendig opp før førstegangs bruk.

Litium-jern-fosfat-cellene kan lades når som helst uten at levetiden reduseres. Det skader ikke batteriet å avbryte oppladingen. Litium-jern-fosfat-cellene er ved «Electronic Cell Protection (ECP)» beskyttet mot total utladning. Hvis produktet er utladet, kopler produktet automatisk ut til selvbeskyttelse. Produktet kopler etter 60 minutter i hvilemodus etter at det er ladet opp fullstendig eller hvis det ikke er tilkoplet last eller last(er) under 20 W.

Apparatet er utstyrt med en temperaturovervåking som muliggjør en lading kun i temperaturområdet mellom 0 °C og 45 °C. Slik oppnås en lang levetid.

Informasjoner om opplading

Ved kontinuerlige ladesykler hhv. slike som følger flere ganger etter hverandre uten avbrytelse, kan produktet bli oppvarmet. Dette er imidlertid ubetenkelig og tyder ikke på en teknisk defekt på produktet.

En vesentlig kortere driftstid etter oppladingen er et tegn på at produktet er oppbrukt og må skiftes ut.

Følg informasjonene om kassering.

80 | Norsk

Advarsel

Melding	Betydning	Tiltak
80%	Overbelastning innenfor produktets grenseområde	Fjern overbelastningen
80%	Temperatur høy eller lav men fremdeles innenfor tillatte grenser	Produkt arbeider videre langsommere til temperaturen er innenfor de tillatte grensene.
80%	Ladenivå er lavt men fremdeles innenfor tillatte grenser	Lad opp produktet

Alarm

Melding	Betydning	Tiltak
E51	Kritisk ladetilstand	Fjern de tilkoblede apparater fra produktet og lad det opp på nytt.
E54	Kritisk temperatur	Produkt fungerer ikke til temperaturen er innenfor grenseverdiene. La produktet avkjøles
Exxx	Alle andre kritiske situasjoner på produktet	Slå produktet av i 1 – 2 timer og lad det opp på nytt. Hvis feilkoden oppstår fortsatt, ta kontakt med din forhandler.
	Temperatur for lav	La produktet oppvarmes
	Ingen indikator i displayet: – For varm – For kald – Defekt det vil si utkople (6 sek. etter lademodusen)	– La produktet avkjøles – La produktet oppvarmes – Skift ut produktet

Feilsøking**Ladeeffekt**

Symptomer	Mulig årsak	Utbedring
Produkt lader ikke opp	Defekt nettkabel eller støpsel	Skift ut nettkabel eller den smeltede sikringen (UK 13 A-adapter)
	Feil nettkabel	Bruk riktig nettkabel
	Nettkabel ikke riktig tilkople	Tilkople nettkabelen riktig
	FI-feilstrøm-vernebryter eller automatisk utkopling – har utløst	Still FI-feilstrøm-vernebryter eller automatisk utkopling tilbake Fjern alle skjøtekabler og lad produktet direkte på stikkontakten
	Nettspenningen utenfor området	Kontroller om nettspenningen er innenfor 220 – 240 V
	Temperatur for høy eller for lav	Produkt lades ikke opp til temperaturen er innenfor grensene (se Tekniske data), la produktet avkjøles eller oppvarmes
	Full lading er oppnådd	Trekk ut netttøpsel og bruk eller lagre produktet. Videre i veksleretter-modusen eller i den kombinerte modusen
Klips falt ut	Nettkabel trukket ut med feil vinkel	Sett klips inn igjen

Vekselretter-modus

Symptomer	Mulig årsak	Utbedring
Produkt fungerer ikke	På-/av-knapp ikke riktig trykt	Trykk på på-/av-knapp i 3 s
	Temperatur for høy eller for lav	Produkt arbeider ikke til temperaturen er innenfor grensene (se Tekniske data), la produktet avkjøles eller oppvarmes
	Kabel er ikke satt inn riktig i stikkkontakten på produktet	Sett kabel fullstendig inn i stikkkontakten på produktet
	Overlast-vernebryter har utløst – stikkontakt er overbelastet	Reduser lasten på stikkontaktene og trykk på overlast-vernebryteren. Hvis denne har vært utsatt for regn: Tørk stikkkontakten og start produktet på nytt.
	Produkt arbeider men utkople innen 5 min – last for høy	Reduser lasten på stikkontaktene og trykk på overlast-vernebryteren. Hvis to stikkontakter er i bruk: Tilkople et produkt etter det andre, med intervall på 3 minutter
	Tilkoplet produkt er defekt	Fjern det defekte produktet og trykk på overlast-vernebryteren
	Kabel til det tilkoblede produktet defekt	Skift ut kabelen til det tilkoblede produktet
	Produkt er defekt	Skift ut produktet

Kombinert modus

Symptomer	Mulig årsak	Utbedring
Produkt fungerer ikke	Defekt nettkabel eller støpsel	Skift ut nettkabel eller den smeltede sikringen (UK 13 A-adapter)
	Feil nettkabel	Bruk riktig nettkabel
	Nettkabel ikke riktig tilkoplet	Tilkople nettkabelen riktig
	FI-feilstrøm-vernebryter eller automatisk utkopling – har utløst	Still FI-feilstrøm-vernebryter eller automatisk utkopling tilbake Fjern alle skjøtekabler og lad produktet direkte på stikkkontakten
	Nettspenningen utenfor området	Kontroller om nettspenningen er innenfor 220 – 240 V
	Temperatur for høy eller for lav	Produkt lades ikke opp til temperaturen er innenfor grensene (se Tekniske data), la produktet avkjøles eller oppvarmes
	Stikkontakt er overbelastet	Reduser lasten på stikkontaktene og trykk på overlast-vernebryteren. Hvis denne har vært utsatt for regn: Tørk stikkkontakten og start produktet på nytt.
	Kabel er ikke satt inn riktig i stikkkontakten på produktet	Sett kabel fullstendig inn i stikkkontakten på produktet
	Batteri-ladetilstand for lav	Tilkople nettkabelen for å lade produktet
	Produkt er defekt	Skift ut produktet
Produkt lader langsomt	Stikkontakt overbelastet	Reduser lasten på stikkkontakten (over 1000 W last gjør oppladingen langsommere)

Hvis du ikke kan løse problemet ved hjelp av feilsøkingstabellen, ta først kontakt med din forhandler.

Disse betingelsene kan bli endret når du bruker apparater med beskyttelsesklasse I eller II: Ta kontakt med din elektriker eller forhandler.

82 | Suomi

Service og vedlikehold

► OBS! Slå produktet av før vedlikeholds- og rengjøringsarbeider.

Rengjør fra tid til annen produktet med en myk, ren og tørr pensel.

Fungerer ikke produktet lenger feilfritt eller er deler/deksler skadet, ta kontakt med en autorisert kundeservice.

Transport av produktet

Til forsendelsen av produktet må du ta kontakt med en ekspert for farlig gods.

Ta også hensyn til nasjonale bestemmelser.

Transporter produktet alltid oppreist

Sikre produktet under transporten.

For å lade og losse produktet inn i og ut av et kjøretøy, bruk egnede hjelpemidler for lastning (lasteramper eller heiser). Produktet må alltid bæres av to personer.

Oppbevar emballasjen for senere vedlikeholds- og reparasjonsarbeider.

Lagring

Lad produktet fullstendig opp før en lengre lagring.

Kontroller ved en lagring lengre enn 6 måneder regelmessig om ladingen er over 60 %.

Lagre produktet på et tørt sted uten direkte solinnstråling.

Ikke sett andre gjenstander på hageredskapet.

Rengjør produktet grundig før en lengre lagring.

Lagre ikke produktet på et høyt sted, det kan falle ned og bli ødelagt. Det anbefales å sette produktet ned på gulvet.

Hvis du lagrer produktet bare i kort tid, så ved en temperatur mellom 0 °C til 40 °C. Ved en lagring på lang sikt anbefales en omgivelsestemperatur på 20 °C til 25 °C.

Kundeservice og rådgivning ved bruk

www.bosch-professional.com

Ved alle forespørsler og reservedelsbestillinger må du oppgi det 10-sifrede produktnummeret som er angitt på hageredskapets typeskilt.

Norsk

Robert Bosch AS
Postboks 350
1402 Ski
Tel.: 64 87 89 50
Faks: 64 87 89 55

Transport

For litium-jern-fosfat-batteriene som produktet inneholder gjelder kravene i loven om farlig gods. Brukerne kan transportere batteriene på veien uten ytterligere pålegg.

Vær ved forsendelsen ved tredjepersoner (f. eks.: lufttransport eller spedisjon) spesielt oppmerksom på kravene til emballasje og merking. Her må ved forberedelsen av forsendelsen en ekspert for farlig gods konsulteres.

Send batterier kun hvis huset ikke er skadet. Lim igjen de åpne kontaktene og pakk batteriet slik at det ikke beveger seg i emballasjen.

Ta også hensyn til eventuelle videreførende nasjonale forskrifter.

Deponering

Hageredskaper, ladeapparater og batterier må ikke kastes i vanlig søppel!

Kun for EU-land:



Iht. det europeiske direktivet 2012/19/EU om gamle elektriske og elektroniske maskiner og iht. det europeiske direktivet 2006/66/EF må defekte eller oppbrukte batterier/oppladbare batterier samles inn adskilt og leveres inn til en miljøvennlig resirkulering.

Batterier/oppladbare batterier:

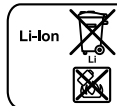

Li-Ion:

Ta hensyn til informasjonene i avsnittet «Transport».

Retten til endringer forbeholdes.

Suomi

Turvallisuusohjeita



Lue kaikki turvallisuus- ja muut ohjeet. Turvallisuusohjeiden noudattamisen laiminlyönti saattaa johtaa sähköiskuun, tulipaloon ja/tai vakavaan loukkaantumiseen.

Säilytä nämä ohjeet hyvin.

Käytä tuotetta ainoastaan, jos täysin pystyt arvioimaan ja rajoituksetta hallitsemaan kaikkia toimintoja tai olet saanut vastaavia ohjeita.

Tuotteessa olevien tunnusmerkkien selitys



Yleiset varoitusohjeet.



Lue käyttöohje huolellisesti.



Suojele itsesi sähköiskulta.



Älä koskaan seiso tuotteen päällä.



Älä itse suorita huoltoa: Käyttäjälle ei laitteessa ole huollettavia osia; käänny huoltotarpeessa valtuutetun huoltopalvelun puoleen.



Suojaa tuote kuumuudelta esim. pitkäaikaiselta auringonpaisteelta ja tulelta. Räjähdysvaara.



Älä käytä painepesuria tuotteen puhdistukseen.



Paina ylikuorman palautuspainiketta uudelleen aktivointia varten.



Kytke tuote pois päältä, irrota verkkojohto pistorasiasta ja johdot tuotteen pistorasioista ennen säätöjä tai paikanvaihtoa, puhdistusta varten, kun johto on tarttunut kiinni tai jättäessäsi tuotteen ilman valvontaa edes hetkeksi. Pidä sähköjohto kaukana leikkuuteristä tai terävistä reunoista.

Käyttö

- ▶ Älä koskaan anna lasten tai henkilöiden, jotka eivät ole tutustuneet näihin ohjeisiin käyttää puutarhalaitetta. Kansalliset säännökset saattavat määrätä käyttäjän alaikärajan. Säilytä tuote lasten ulottumattomissa, kun sitä ei käytetä.
- ▶ Käyttäjä on vastuussa onnettomuuksista ja toisille ihmisille tai heidän omaisuudelleen aiheuttamistaan vaurioista.

▶ Kantakaa tuote kahdestaan.

▶ **Älä avaa tuotetta äläkä tee siihen mitään muutoksia.** On olemassa oikosulun tai sähköiskun vaara.

▶ **Suojaa tuote kuumuudelta esim. pitkäaikaiselta auringonpaisteelta ja tulelta.** Räjähdysvaara.

▶ **Tuote on suunniteltu kaikkiin sääolosuhteisiin, on kuitenkin suositeltavaa, että pidät tuotteen loitolla vedestä ja kosteudesta.**

Tuotteen sisällä olevat koskettimet voivat hapettua pitkäaikaisen vesitai kosteuskosketuksen seurauksena. Tämä voi johtaa tehonhäviöön ja lyhyempään elinikään.

▶ Vaikka tuotetta voidaan käyttää kaikissa sääolosuhteissa sitä ei tulisi upottaa kokonaan veteen eikä varastoida kosteassa ympäristössä. Ota yhteys huoltoon, jos tuote kuitenkin joskus putoaa veteen tai muuhun nesteeseen, äläkä jatka sen käyttöä.

▶ Vältä saattamasta tuotetta alttiiksi iskuille ja täräyksille.

▶ **Jos tuote vaurioituu tai sitä käytetään asiaankuulumattomalla tavalla, siitä saattaa purkautua höyryä. Tuuleta raikkaalla ilmalla ja hakeudu lääkärin luo, jos haittoja ilmenee.** Höyryt voivat ärsyttää hengitysteitä.

▶ **Pidä tuote puhtaana.** Likaantumisen voi johtaa sähköiskun.

▶ **Liitä verkkojohto vain sähköverkkoon, jossa on 30 mA tai mitoitusvikavirraltaan pienempi vikavirtasuojakytkin, sähköiskun riskin vähentämiseksi lataustilassa ja yhdistetyssä toimintatilassa.**

Lataustilassa ja yhdistetyssä toimintatilassa tuotteen saa liittää ainoastaan sisä- ja ulkokäyttöön tarkoitettuun maadoitettuun pistorasiaan (joka on varustettu FI-vikavirtasuojakytkimellä).

- ▶ Liitä suojausluokan I laitteet ainoastaan sopivin suojalaittein (esim. FI-vikavirtasuojakytkin, erikoismaadoitus, esim. oskilloskooppi), kun käytät tuotetta vaihtosuuntaintilassa (suojausluokka II).
- ▶ Käytä laitetta vain valoisaan aikaan tai hyvässä keinovalossa.
- ▶ Älä tee työtä tuotteen kanssa huonossa säässä, varsinkaan ukonilman läheisyydessä.
- ▶ Tarkista ennen käyttöä ja iskun jälkeen ettei tuotteessa ole kulumisia tai vaurioita ja anna korjata se tarvittaessa.
- ▶ Älä käytä tuotetta, jos olet väsynyt tai sairas tahi alkoholin, huumeiden tai lääkkeiden vaikutuksen alaisena.
- ▶ **Älä peitä tuotetta sen ollessa käytössä tai latauksessa.** Tuote saattaa ylikuumeta eikä sen jälkeen enää toimia moitteettomasti.
- ▶ **Pidä käytöstä poissa olevaa tuotetta loitolla metalliesineistä, kuten paperinliittimistä, kolikoista, avaimista, nauloista, ruuveista tai muista pienistä metalliesineistä, jotka voivat oikosulkea koskettimia.** Akkukoskettimien välinen oikosulku saattaa aiheuttaa palovammoja tai johtaa tulipaloon.
- ▶ **Väärän käytön tai vaurion seurauksena tuotteesta saattaa purkautua nestettä, vältä koskettamasta sitä.**

Jos kosketat nestettä, on otettava yhteyttä lääkäriin.

- ▶ Käytä ainoastaan Boschin suosittelemia ammattipuutarhatyökaluja ja niiden lisälaitteita.
- ▶ Käytä tuotetta maan tasalla.
- ▶ Noudata kaikkia niiden puutarhalaitteiden turvallisuusohjeita, joita voidaan käyttää tämän tuotteen kanssa.
- ▶ Ota asennuksessa huomioon johdosta koskevat kansalliset määräykset.
- ▶ Kytke tuote pois päältä, irrota verkkojohto pistorasiasta ja johdot tuotteen pistorasioista ennen säätöjä tai paikannvaihtoa, puhdistusta varten, kun johto on tarttunut kiinni tai jättäessäsi tuotteen ilman valvontaa edes hetkeksi. Pidä sähköjohto kaukana leikkuuteristä tai terävistä reunoista.

Tuotetta koskevat turvallisuusohjeet

- ▶ On säännöllisesti tarkistettava, että liitäntäjohdossa ei ole merkkejä vaurioista, ainoastaan moitteettomassa kunnossa olevaa johtoa saa käyttää.
- ▶ Jos verkkojohto on vaurioitunut, täytyy valmistajan, asiakaspalvelun tai vastaavasti koulutetun henkilön vaihtaa se vaaran välttämiseksi.
- ▶ Älä aja verkkojohdon yli, älä litistä sitä äläkä vedä johdosta.
- ▶ Suojaa verkkojohtoa kuumuudelta, öljyltä ja teräviltä reunoilta.
- ▶ Tuote on turvallisuuden takia suojaeristetty, eikä se tarvitse maadoitusta vaihtosuuntaintilassa. Käyttöjännite on 230 V AC, 50 Hz. Käytä ainoastaan hyväksytyjä jatkojohtoja. Tietoa saat valtuutetusta huollosta.

Suomi | 85

Määräksenmukainen käyttö

Tuote on tarkoitettu ammattikäyttöön 1500 W asti.

Kuvassa olevat osat

Kuvassa olevien osien numerointi viittaa grafiikkasivuissa oleviin kuviin.

- 1 Tuuletusaukko
- 2 AC-verkkojohdon liitäntärasia
- 3 LCD-näyttö
- 4 Käynnistyspainike
- 5 Pistorasiat (2x)
- 6 Ylikuorman palautuspainike
- 7 Kehikko
- 8 UK adapteri

Kuvassa tai selostuksessa esiintyvä lisätarvike ei kuulu vakioimitukseen.

Tekniset tiedot

Latausasema		GEN 230V-1500	
Tuotenumero	EEU	0 600 915 000	
	UK	0 600 915 070	
	CH	0 600 915 030	
Akun tyyppi		LiFeYPO4	
		Litiumrauta-	
		fosfaatti	
Nimellisteho	Wh	1650	
Akun nimellisjännite	V	16,5	
Latausaika (100 %)	min	180	
Sisäänmenojännite	V	220–240	

Latausasema		GEN 230V-1500	
Ulostulojännite			
– Yhdistetty toimintatila	V	220–240	
– Vaihtosuuntatila	V	230	
Taajuus	Hz	50	
Ulostuloteho*/**			
– Vaihtosuuntatila	W	1500	
– Yhdistetty toimintatila	W	1500	
Sisäänmenoteho*/**			
– Latausteho	W	600	
– Yhdistetty toimintatila	W	1600	
Sallitut ympäristön lämpötilarajat***	°C	0–40	
Jäähdytys		Ilman puhallus	
Suojaus****		IP 54	
Paino vastaa EPTA-Procedure 01:2014	kg	42	
Suojausluokka			
– Latausteho		I	
– Vaihtosuuntatila		II	
– Yhdistetty toimintatila		I	

Tiedot koskevat 220 – 240 V nimellisjännitettä [U]. Alhaisemmalla jännitteellä ja maakohtaisissa malleissa nämä tiedot voivat vaihdella.

* Pidemmän eliniän saavuttamiseksi emme suosittele käyttämään tuotetta yli 1200 W teholla

** 1500 W teholla on käyttöaika < 2 minuuttia

*** Korkeassa ympäristön lämpötilassa saattaa akun elinikä lyhentyä

**** Vaihtosuuntaintoiminnassa tämä on IP54-tuote, jossa on IP:n mukaisesti toteutettu EU-pistoke/UK-pistoke.

Työskentelyohjeita

Tarkistus ennen työtä

Suorita ennen jokaista käyttöönottoa tuotteen tarkistus seuraavin väliajoin:

Merkintä	Päivittäin	Viikoittain	Kuukausittain	Vuosittain
Tarkista kotelo, pistorasiat, ylikuorman palautuspainikkeen kanssi ja LCD-näyttö käynnistyspainikkeineen sekä verkkojohto	●			
Kiristä kaikki kehikossa sijaitsevat ruuvit, pultit ja pyörämutterit (jos löytyy).		●		
Tarkista kummatkin pyörät ja renkaat (jos löytyy)		●		
Puhdista tuote pehmeällä harjalla		●		
Tarkista lataustila		●		
Lataa tuote ennen pitkää varastointia				●

* Tarkista yli 6 kuukauden varastoinnissa säännöllisesti, että varaustila on yli 60 %

86 | Suomi

Tarkista ennen käyttöä sisäänmeno- ja ulostulorasiat, ylikuorman palautuspainikkeen kansi ja LCD-näyttö käynnistyspainikkeineen. Älä käytä tuotetta, jos siinä on vaurioita.

Tarkista ennen jokaista käyttöä sähköjohto pistokkeineen ja, että kaikki mahdollisesti tarvittavat apulaitteet on asennettu. Älä käytä tuotetta, jos toteat siinä vaurioita. Vaihda viallinen sähköjohto pistokkeineen ennen käyttöä.

Tarkista kehikon sisällä oleva kotelo, kehikko ja pyöräsarja (jos olemassa). Älä käytä tuotetta, jos siinä on vaurioita.

Tarkista, että kaikki mutterit, pultit ja ruuvit ovat tiukasti kiinni taataksesi, että tuote on turvallisessa käyttökunnossa.

Käytä vain alkuperäisiä Bosch-varaosia.

Käyttömuodot

Tätä tuotetta voi käyttää kolmessa eri toimintamuodossa:

Vaihtosuuntaintila: Vaihtosuuntaintilassa tuote käynnistään käynnistyspainikkeella ja se tuottaa 230 V/AC jännitteen sisäänrakennetusta akusta kumpaankin pistorasiaan.

Latausteho: Yhdistä 230 V/AC verkkopistoke rasiaan, tuote kytkee 5 s ajassa lataustilaan ja lataa sisäänrakennetun akun 100 % asti 3 tunnissa, 230 V/AC-ulostuloissa on täysi teho käytettävissä.

Yhdistetty toimintatila: Tuote toimii pistorasioihin liitetyillä laitteilla joko lataustilassa tai vaihtosuuntaintilassa. Jos vaihtosuuntaintila on aktiivitona kun verkkojohto irrotetaan, tuotteen pistorasioissa on edelleen 230 V/AC jännite. Molempia pistorasioita voidaan samanaikaisesti kuormittaa korkeintaan 1000 W kuormalla ilman, että liitetyn latauslaitteen latausteho laskee.

Käyttö

- **Älä koskaan peitä tuotetta. Älä aseta mitään tuotteen päälle.**



Käyttömuodot

Latausteho: Ota verkkojännite huomioon! Virtalähteen jännitteen tulee vastata tuotteen tyyppikilvessä olevia tietoja.

Tuotteen näyttö

Tuotteessa on näyttö, josta saa seuraavia tietoja:

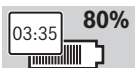
Käyttötieto

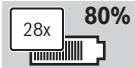
Näyttö	Merkitys	Toimenpide
	Näytössä näkyy kapasiteetti tunneissa ja % (vaihtosuuntaintila)	ei mitään
	Latauksen tilanne (lataustila), hitaampi lataus kuin yhdistetyssä toimintatilassa	Vähennä tai poista liitetyjä laitteita yhdistetyssä toimintatilassa normaalin lataustason saavuttamiseksi
	Syklimäärä: Lataustapahtuman aikana näytössä näkyy aikaisempien lataustapahtumien määrä ja myös akun kapasiteetti (20 s aikana)	Lataa akku täyteen (100 %).

Vaihtosuuntaintila: Ota latausteho huomioon! Latauksen aikana teho ei saa ylittää tuotteen tyyppikilvessä olevia arvoja. Käynnistä tuote vaihtosuuntaintilassa painamalla käynnistyspainiketta 2 s.

Yhdistetty toimintatila: Tarkista latausteho ja verkkojännite! Varmista, että ne ovat tuotteen tyyppikilvessä olevien arvojen rajojen sisäpuolella. Kytke ensin virta vaihtosuuntaintilassa, pistorasioihin tulee edelleen 230 V/AC vaikka verkkoliitäntä on katkaistu.

Herättyään laite tarvitsee n. 6 s käynnistykseen.

Suosituksia tuotteen optimaalista hallintaa varten:

Laite toimitetaan osalatauksessa. Laitteen täyden tehon taakamiseksi tulee akku ladata täysin ennen ensimmäistä käyttöä.

Litiumrautafosfaattikenoja voidaan ladata milloin vain niiden eliniän kärsimättä. Lataustapahtuman keskeytys ei vahingoita akkua. "Electronic Cell Protection (ECP)" suojaa litiumrautafosfaattikenoja syväpurkaukselta. Jos tuote on purkautunut, se automaattisesti kytkeytyy pois itsesuojeluna.

Tuote kytkeytyy pois päältä 60 minuutin jälkeen lepotilassa, kun se on purkautunut kokonaan, kun siihen ei ole liitetty kuormaa tai kuorman (kuormien) ollessa alle 20 W.

Laite on varustettu lämpötilanvalvonnalla, joka sallii latauksen ainoastaan lämpötila-alueella 0 °C ... 45 °C. Täten saavutetaan pitkä elinikä.



Latausohjeita

Pysyvän tai useiden peräkkäin toistuvien keskeytymättömien lataussykliä seurauksena tuote voi lämmetä. Tämä on kuitenkin vaaratonta, eikä se johdu tuotteesta olevasta teknisestä viasta.

Olenaisesti lyhentynyt käyttöaika latauksen jälkeen osoittaa, että tuote on loppuun kulunut ja tulee vaihtaa.

Ota huomioon hävitysohjeet.

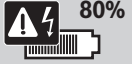
Varoitus

Näyttö	Merkitys	Toimenpide
 80%	Ylikuorma tuotteen raja-alueen sisällä	Poista ylikuorma
 80%	Lämpötila on korkea tai alhainen, mutta vielä sallituissa rajoissa	Tuote toimii edelleen hitaasti, kunnes lämpötila on sallittujen rajojen sisäpuolella
 80%	Varaustaso on alhainen, mutta vielä sallituissa rajoissa	Tuotteen lataus

Häilytys

Näyttö	Merkitys	Toimenpide
 E51	Kriittinen lataustila	Poista tuotteeseen liitetyt laitteet ja lataa tuote uudelleen
 E54	Kriittinen lämpötila	Tuote ei toimi ennen kuin lämpötila on raja-arvojen sisäpuolella. Anna tuotteen jäähtyä
 Exxx	Tuotteen kaikki muut kriittiset tilanteet	Kytke tuote pois 1 – 2 tunniksi ja lataa se uudelleen. Jos vikakoodi edelleen esiintyy, tulee käännyä kauppiaan puoleen.
	Lämpötila on liian alhainen	Anna tuotteen lämmetä
	Näyttö on tyhjä: – Liian kuumaa – Liian kylmää – Viallinen	– Anna tuotteen jäähtyä – Anna tuotteen lämmetä – Vaihda tuote uuteen
	siis kytkeytyy pois päältä (6 s lataustilan jälkeen)	

Vianetsintä**Latausteho**

Vian oire	Mahdolliset vikalähteet	Korjaus
Tuote ei lataa	Verkkojohto tai pistotulppa on viallinen	Vaihda verkkojohto tai palanut sulake (UK 13 A-adaptteri) uuteen
	Väärä verkkojohto	Käytä oikeaa verkkojohtoa
	Verkkojohto on liitetty väärin	Liitä verkkojohto oikein
	FI-vikavirtasuojakytkin tai verkkosuojakytkin on lauennut	Palauta FI-vikavirtasuojakytkin tai verkkosuojakytkin alkutilaan Poista kaikki jatkojohdot ja lataa tuote suoraan pistorasiasta
	Verkköjännite on alueen ulkopuolella	Tarkista, että verkköjännite on alueella 220 – 240 V
	Lämpötila on liian korkea tai liian matala	Tuote ei lataudu ennen kuin lämpötila on rajojen sisäpuolella (katso Tekniset tiedot), anna tuotteen jäähtyä tai lämmitä
	Täysi varaus on saavutettu	Irrota verkkopistoke ja käytä tuotetta tai varastoi se. Jatko vaihtosuuntatilassa tai yhdistetyssä toimintatilassa
Kiinnike irronnut	Verkkojohto vedetty ulos väärässä kulmassa	Kiinnitä kiinnike uudelleen

88 | Suomi

Vaihtosuuntaintila

Vian oire	Mahdolliset vikälähteet	Korjaus
Tuote ei toimi	Käynnistyspainiketta ei painettu oikein	Paina käynnistyspainiketta 3 s
	Lämpötila on liian korkea tai liian matala	Tuote ei lataudu ennen kuin lämpötila on rajojen sisäpuolella (katso Tekniset tiedot), anna tuotteen jäähtyä tai lämmitä
	Johtoa ei ole liitetty oikein tuotteen pistorasiaan	Työnnä johto kokonaan tuotteen pistorasiaan
	Ylikuorman suojakytkin on lauennut – pistorasiaa ylikuormitetaan	Pienennä pistorasioiden kuorma ja paina ylikuorman suojakytkintä. Jos se oli alltiina sateelle: Kuivaa pistorasiat ja käynnistä tuote uudelleen.
	Tuote toimii, mutta kytkee pois päältä 5 minuutin kuluessa – Kuorma on liian suuri	Alenna pistorasioiden kuormaa ja paina ylikuorman suojakytkintä. Jos kaksi pistorasiaa on käytössä: liitä toinen laite toisen jälkeen 3 minuutin jaksoissa
	Liitetty tuote on viallinen	Poista viallinen tuote ja paina ylikuorman suojakytkintä
Liitetyn tuotteen johto on viallinen	Vaihda liitetyn tuotteen johto	
Tuote on viallinen	Vaihda tuote uuteen	

Yhdistetty toimintatila

Vian oire	Mahdolliset vikälähteet	Korjaus
Tuote ei toimi	Verkkojohto tai pistotulppa on viallinen	Vaihda verkkojohto tai palanut sulake (UK 13 A-adaptteri) uuteen
	Väärä verkkojohto	Käytä oikeaa verkkojohtoa
	Verkkojohto on liitetty väärin	Liitä verkkojohto oikein
	FI-vikavirtasuojakytkin tai verkkosuojakytkin on lauennut	Palauta FI-vikavirtasuojakytkin tai verkkosuojakytkin alkutilaan Poista kaikki jatkojohdot ja lataa tuote suoraan pistorasiasta
	Verkkojännite on alueen ulkopuolella	Tarkista, että verkkojännite on alueella 220 – 240 V
	Lämpötila on liian korkea tai liian matala	Tuote ei lataudu ennen kuin lämpötila on rajojen sisäpuolella (katso Tekniset tiedot), anna tuotteen jäähtyä tai lämmitä
	Pistorasia on ylikuormitettu	Pienennä pistorasioiden kuorma ja paina ylikuorman suojakytkintä. Jos se oli alltiina sateelle: Kuivaa pistorasiat ja käynnistä tuote uudelleen.
	Johtoa ei ole liitetty oikein tuotteen pistorasiaan	Työnnä johto kokonaan tuotteen pistorasiaan
	Akun varaustila on liian alhainen	Liitä verkkojohto tuotteen lataamiseksi
	Tuote on viallinen	Vaihda tuote uuteen
Tuote latautuu hitaasti	Pistorasia on ylikuormitettu	Alenna pistorasian kuorma (yli 1000 W kuorma hidastaa latausta)

Käänny ensin kauppiasi puoleen, jos et pysty ratkomaan ongelmasi vianetsintätaulukon avulla.

Nämä olosuhteet saattavat muuttua, jos käytät suojausluokan I tai II laitteita: käänny sähkömiehesi tai kauppiasi puoleen.

Hoito ja huolto

► Huom! Kytke tuote pois päältä ennen huolto- tai puhdistustöitä.

Puhdista tuote silloin tällöin pehmeällä, puhtaalla ja kuivalla harjalla.

Jos tuote ei enää toimi moitteettomasti, tai jos osia/kansia on vaurioitunut, tulee sinun kääntyä valtuutetun huollon puoleen.

Tuotteen kuljetus

Tuotteen lähetystä varten tulee kääntyä vaara-aineasantuntijan puoleen.

Ota myös kansalliset määräykset huomioon.

Kuljeta aina tuotetta pystyasennossa.

Suojaa tuotetta kuljetuksen ajaksi.

Käytä tuotteen kuormaukseen ja kuormasta purkaukseen soveltuvia kuormausapuvälineitä (lastaus siltoja tai nostureita). Tuotetta tulee aina kantaa kaksi henkilöä.

Säilytä pakkausta myöhempiä huolto- ja korjaustarpeita varten.

Varastointi

Lataa tuote täydellisesti ennen pitkää varastointia.

Tarkista yli 6 kuukauden varastoinnissa säännöllisesti, että varaustila on yli 60 %.

Varasto tuote kuivassa tilassa ilman suoraa auringonsäteilyä.

Älä koskaan aseta mitään muita esineitä puutarhalaitteen päälle.

Puhdista tuote perusteellisesti ennen pitkää varastointia.

Älä varasto tuotetta korkealle, se saattaa pudota ja särkyä. Suosittelemme asettamaan tuote lattialle.

Varastoi tuote lyhyeksi aikaa lämpötilassa 0 °C ... 40 °C. Pitkäaikaiseen varastointiin suosittelemme ympäristön lämpötilaa 20 °C ... 25 °C.

Asiakaspalvelu ja käyttöneuvonta

www.bosch-professional.com

Ilmoita kaikissa kyselyissä ja varaosatilauksissa 10-numeroinen tuotenumero, joka löytyy puutarhalaitteen mallikilvestä.

Suomi

Robert Bosch Oy
Bosch-keskushuolto
Pakkalantie 21 A
01510 Vantaa
Voitte tilata varaosat suoraan osoitteesta www.bosch-pt.fi.
Puh.: 0800 98044
Faksi: 010 296 1838
www.bosch.fi

Kuljetus

Toimitukseen kuuluvat litiumrautafosfaattiakut ovat vaara-ainelain määräysten alaisia. Käyttäjä saa kuljettaa akkuja kadulla ilman erikoistoimenpiteitä.

Toimitettaessa sivullisen kautta (esim.: lentorahti tai huolinta) on noudatettava pakkausta ja merkintää koskevia erikoisvaatimuksia. Tällöin on lähetyksen valmistelussa ehdottomasti käytettävä vaara-aineasantuntijaa.

Lähetä akkuja ainoastaan, jos kotelo on vaurioitumaton. Teippaa avoimet liittimet ja pakkaa akku niin, että se ei pääse liikkumaan pakkauksessa.

Ota myös huomioon mahdolliset tarkemmat kansalliset määräykset.

Hävitys

Älä heitä puutarhalaitteita, latauslaitteita tai akkuja/paristoja talousjätteisiin!

Vain EU-maita varten:



Eurooppalaisen direktiivin 2012/19/EU mukaan käyttökelvottomat sähkö- ja elektroniikkalaitteet ja eurooppalaisen direktiivin 2006/66/EY mukaan vialliset tai loppuun käytetyt akut/paristot täytyy kerätä erikseen ja toimittaa ympäristöystävälliseen kierrä-

tykseen.

Akut/paristot:



Litiumioni:

Katso ohjeita kappaleessa "Kuljetus".

Oikeus teknisiin muutoksiin pidätetään.

Ελληνικά

Υποδείξεις ασφαλείας



Διαβάστε όλες τις υποδείξεις ασφαλείας και τις οδηγίες.

Αμέλειες κατά την τήρηση των υποδείξεων ασφαλείας και των οδηγιών μπορεί να προκαλέσουν ηλεκτροπληξία, πυρκαγιά ή/και σοβαρούς τραυματισμούς.

Διαφυλάξτε καλά αυτές τις οδηγίες.

Να χρησιμοποιείτε το προϊόν μόνο όταν είστε σε θέση να εκτιμήσετε και να εκτελέσετε χωρίς περιορισμό όλες τις λειτουργίες του ή όταν θα έχετε λάβει ανάλογες οδηγίες.

Επεξήγηση των συμβόλων επάνω στο προϊόν



Υπόδειξη κινδύνου, γενικά.



Διαβάστε όλες τις οδηγίες χειρισμού.



Να προστατεύετε τον εαυτό σας από ηλεκτροπληξία.



Μην ανεβαίνετε επάνω στο προϊόν.



Μην εκτελείτε ο ίδιος/η ίδια το Service: Δεν υπάρχουν εξαρτήματα που πρέπει να συντηρηθούν από το χρήστη. Για τη διεξαγωγή της συντήρησης να απευθύνεστε σε ένα εξουσιοδοτημένο συνεργείο Service.



Να προστατεύετε το προϊόν από τον καύσωνα, π. χ. από διαρκές έντονο ηλιακό φως και από φωτιά. Κίνδυνος έκρηξης.



Μην καθαρίζετε το προϊόν με πλυντικά υψηλής πίεσης.



Για την εκ νέου ενεργοποίηση πατήστε το πλήκτρο Reset.



Να βγάζετε το φως και τα καλώδια από τις πρίζες στο προϊόν πριν διεξαγωγή τυχόν ρυθμίσεων, σε περίπτωση αλλαγής θέσης ή καθαρισμού του προϊόντος, όταν μπερδευτούν τα καλώδια ή όταν πρόκειται να αφήσετε το προϊόν ακόμη και για λίγο χρόνο ανεπιτήρητο: Να κρατάτε το ηλεκτρικό καλώδιο μακριά από τα μαχαίρια κοπής και από κοφτερές ακμές.

Χειρισμός

- ▶ Μην επιτρέψετε ποτέ τη χρήση του μηχανήματος κήπου σε παιδιά ή σε πρόσωπα που δεν είναι εξοικειωμένα με τις παρούσες οδηγίες. Δεν αποκλείεται η ηλικία του χειριστή να περιορίζεται από σχετικές εθνικές διατάξεις. Να αποθηκεύετε το προϊόν απρόσιτο στα παιδιά όταν δεν το χρησιμοποιείτε.
- ▶ Ο χειριστής ή ο χρήστης ευθύνονται για τυχόν ατυχήματα ή ζημιές σε ανθρώπους ή την περιουσία τους.
- ▶ Να μεταφέρετε το προϊόν ανά δυο.
- ▶ **Μην ανοίγετε και μη μετασκευάζετε το προϊόν.** Κίνδυνος βραχυκυκλώματος ή ηλεκτροπληξίας.
- ▶ **Να προστατεύετε το προϊόν από τον καύσωνα, π. χ. από διαρκή ηλιακή ακτινοβολία και από φωτιά.** Κίνδυνος έκρηξης.
- ▶ **Το προϊόν είναι μεν κατασκευασμένο για χρήση υπό οποιεσδήποτε καιρικές συνθήκες, ωστόσο συνιστάται η προστασία του προϊόντος από νερό και υγρασία. Οι επαφές στο εσωτερικό του προϊόντος μπορεί να διαβρωθούν όταν έχουν παρατεταμένη επαφή με νερό ή υγρασία.** Αυτό μπορεί να προκαλέσει απώλεια ισχύος και μείωση της διάρκειας ζωής του προϊόντος.
- ▶ Το προϊόν είναι μεν κατασκευασμένο για χρήση υπό οποιεσδήποτε καιρικές συνθήκες, ωστόσο δεν πρέπει να το βυθίζετε στο νερό ή να το αποθηκεύετε σε υγρό περιβάλλον. Γι' αυτό μην χρησιμοποιήσετε περαιτέρω το προϊόν σε περίπτωση που αυτό θα

πέσει μέσα σε νερό ή κάποιο άλλο υγρό και απευθυνθείτε στο αρμόδιο για σας συνεργείο Service.

- ▶ Να προστατεύετε το προϊόν από χτυπήματα και προσκρούσεις.
- ▶ **Σε περίπτωση που το προϊόν θα υποστεί κάποια ζημιά ή δεν χρησιμοποιηθεί κανονικά μπορεί να διαφύγουν αναθυμιάσεις. Αερίστε με φρέσκο αέρα και πηγαίστε στο γιατρό σας όταν αισθανθείτε ενοχλήσεις.** Οι αναθυμιάσεις μπορεί να ερεθίσουν τις αναπνευστικές οδούς.
- ▶ **Να διατηρείτε το προϊόν καθαρό.** Η ρύπανση μπορεί να προκαλέσει ηλεκτροπληξία.
- ▶ **Να συνδέετε το ηλεκτρικό καλώδιο μόνο στο ηλεκτρικό δίκτυο πάντοτε μέσω ενός προστατευτικού διακόπτη GFCI 30 mA.** Στη λειτουργία φόρτισης και τη συνδυασμένη λειτουργία το προϊόν πρέπει, και για εσωτερική και εξωτερική χρήση, να συνδέεται μόνο σε γειωμένες πρίζες (με προστατευτικό διακόπτη διαρροής).
- ▶ Οι συσκευές με κατηγορία προστασίας I πρέπει να συνδέονται σε προστατευτικές διατάξεις (π. χ. σε προστατευτικό διακόπτη διαρροής, ειδική γείωση, π. χ. παλμογράφο), όταν χρησιμοποιείτε το προϊόν στη λειτουργία με αναστροφή ρεύματος (κατηγορία προστασίας II).
- ▶ Να εργάζεστε υπό το φως της ημέρας ή με καλό τεχνητό φωτισμό.
- ▶ Μην εργαστείτε με το προϊόν υπό δυσμενείς καιρικές συνθήκες, ιδιαίτερα όταν επικείται καταιγίδα.
- ▶ Να ελέγχετε το προϊόν πριν από κάθε χρήση και μετά από ένα ενδεχόμενο χτύπημα μήπως παρουσιάζει φθορές ή/και ζημιές και, αν χρειαστεί, δώστε το για επισκευή.
- ▶ Μην εργαστείτε με το προϊόν όταν είστε κουρασμένος/κουρασμένη ή άρρωστος/άρρωστη καθώς και όταν βρίσκεστε υπό την επήρεια αλκοόλης, ναρκωτικών ή φαρμάκων.
- ▶ **Μην καλύπτετε το προϊόν όταν αυτό εργάζεται καθώς και κατά τη φόρτιση.** Το προϊόν μπορεί να υπερθερμανθεί κι έτσι να μην λειτουργεί κανονικά.
- ▶ **Φροντίζετε, όταν το προϊόν δεν χρησιμοποιείται, να μην βρίσκεται κοντά σε μεταλλικά εξαρτήματα, συνδετήρες γραφείου, μεταλλικά νομίσματα, κλειδιά, καρφιά, βίδες και σε άλλα μεταλλικά αντικείμενα που θα μπορούσαν να βραχυκυκλώσουν τις επαφές.** Το βραχυκύκλωμα των επαφών της μπαταρίας μπορεί να προκαλέσει εγκαύματα ή φωτιά.
- ▶ **Σε περίπτωση αντικανονικού χειρισμού ή μετά από μια ενδεχόμενη ζημιά μπορεί να διαρρεύσουν υγρά από το προϊόν. Να αποφεύγετε κάθε επαφή μ' αυτά.** Σε περίπτωση που θα έχετε επαφή με τα υγρά πρέπει να πάτε στο γιατρό.
- ▶ Να χρησιμοποιείτε μόνο Professional μηχανήματα κήπου και τα αντίστοιχα εξαρτήματά τους που προτείνονται από την Bosch.
- ▶ Να χρησιμοποιείτε το προϊόν σε επίπεδες επιφάνειες.

92 | Ελληνικά

- ▶ Να τηρείτε όλες τις υποδείξεις ασφαλείας των μηχανημάτων κήπου που χρησιμοποιούνται μαζί με το προϊόν.
- ▶ Κατά την εγκατάσταση πρέπει να τηρείτε τις εθνικές διατάξεις για την καλωδίωση.
- ▶ Να βγάζετε το φις και τα καλώδια από τις πρίζες στο προϊόν πριν διεξαγωγή τυχόν ρυθμίσεων, σε περίπτωση αλλαγής θέσης ή καθαρισμού του προϊόντος, όταν μπερδευτούν τα καλώδια ή όταν πρόκειται να αφήσετε το προϊόν ακόμη και για λίγο χρόνο ανεπιτήρητο: Να κρατάτε το ηλεκτρικό καλώδιο μακριά από τα μαχαίρια κοπής και από κοφτερές ακμές.

Υποδείξεις ασφαλείας για το ηλεκτρικό καλώδιο

- ▶ Το συνδετικό καλώδιο πρέπει να ελέγχεται τακτικά μήπως παρουσιάζει εμφανείς ζημιές και πρέπει να χρησιμοποιείτε μόνο όταν βρίσκεται σε άριστη κατάσταση.
- ▶ Όταν χαλάσει το ηλεκτρικό καλώδιο πρέπει να αντικατασταθεί από τον κατασκευαστή, ένα συνεργείο Service, ή από ένα άλλο, παρόμοια εξειδικευμένο άτομο.
- ▶ Μην περνάτε με μηχανήματα πάνω από το ηλεκτρικό καλώδιο, μην το ζουλιζετε και μην βγάζετε το φις από την πρίζα τραβώντας το καλώδιο.
- ▶ Να προστατεύετε το ηλεκτρικό καλώδιο από υπερβολικές θερμοκρασίες, λάδια και κοφτερές ακμές.
- ▶ Το ηλεκτρικό καλώδιο είναι για λόγους ασφαλείας μονωμένο και στη

λειτουργία με μεταλλάκτη ρεύματος. Η τάση λειτουργίας ανέρχεται σε 230 V AC, 50 Hz. Να χρησιμοποιείτε μόνο εγκεκριμένα ηλεκτρικά καλώδια. Πληροφορίες θα πάρετε από τα κοντινά σας καταστήματα Service.

Χρήση σύμφωνα με τον προορισμό

Το προϊόν προορίζεται για επαγγελματική χρήση έως 1500 W.

Απεικονιζόμενα στοιχεία

Η απαρίθμηση των στοιχείων που απεικονίζονται αναφέρεται στις εικόνες στις σελίδες γραφικών.

- 1 Σχισμή αερισμού
- 2 Υποδοχή καλωδίου AC
- 3 Οθόνη LCD
- 4 Πλήκτρο ON/OFF
- 5 Πρίζες (2x)
- 6 Πλήκτρο υπερφόρτωσης Reset
- 7 Πλαίσιο
- 8 Προσαρμοστικό για Ηνωμένο Βασίλειο

Εξαρτήματα που απεικονίζονται ή περιγράφονται δεν περιέχονται στη στάνταρ συσκευασία.

Τεχνικά χαρακτηριστικά

Σταθμός φόρτισης	GEN 230V-1500	
Αριθμός ευρετηρίου	EEU	0 600 915 000
	UK	0 600 915 070
	CH	0 600 915 030
Είδος μπαταρίας	LiFePO4 φωσφάλλιο	
Ονομαστική ισχύς	Wh	1650
Ονομαστική τάση μπαταρίας	V	16,5
Χρόνος φόρτισης (100 %)	min	180
Τάση εισόδου	V	220 – 240
Τάση εξόδου		
– Συνδυασμένη λειτουργία	V	220 – 240
– Λειτουργία με μεταλλάκτη ρεύματος	V	230
Συχνότητα	Hz	50
Ισχύς εξόδου**		
– Λειτουργία με μεταλλάκτη ρεύματος	W	1500
– Συνδυασμένη λειτουργία	W	1500

Σταθμός φόρτισης	GEN 230V-1500		Σταθμός φόρτισης	GEN 230V-1500	
Ισχύς εισόδου*/**			Κατηγορία μόνωσης		
- Ισχύς φόρτισης	W	600	- Ισχύς φόρτισης		I
- Συνδυασμένη λειτουργία	W	1600	- Λειτουργία με μεταλλάκτη ρεύματος		II
Επιτρεπτά όρια θερμοκρασίας επιβάλλοντος***	°C	0 – 40	- Συνδυασμένη λειτουργία		I
Ψύξη		Φυσητήρας	Τα στοιχεία ισχύουν για ονομαστικές τάσεις [U] 220 – 240 V. Τα στοιχεία αυτά, όμως, μπορεί να διαφέρουν υπό χαμηλότερες τάσεις και σε ειδικές εκδόσεις για συγκεκριμένες χώρες.		
Βαθμός προστασίας****		IP 54	* Για να επιτευχθεί μια μεγαλύτερη διάρκεια ζωής του προϊόντος σας συμβουλευόμαστε να μην το χρησιμοποιείτε υπό ισχύ υψηλότερη από 1200 W		
Βάρος σύμφωνα με EPTA-Procedure 01:2014	kg	42	** Σε 1500 W ο χρόνος εκτέλεσης είναι < 2 λεπτά		

*** Υπό υψηλότερες θερμοκρασίες περιβάλλοντος μπορεί να μειωθεί η διάρκεια ζωής της μπαταρίας.

**** Στη λειτουργία με μεταλλάκτη πρόκειται για ένα προϊόν IP54 με φικς ΕΕ/προσαρμοστικό ΗΒ για προϊόντα IP.

Υποδείξεις εργασίας

Έλεγχος πριν την εργασία

Πριν από κάθε εκκίνηση να ελέγχετε το προϊόν ακολουθώντας τα εξής βήματα:

Ονομασία	Καθημερινώς	Εβδομαδιαίως	Μηνιαίως	Ετησίως
Ελέγξτε το περίβλημα, τις πρίζες, το κάλυμμα υπερφόρτωσης Reset και την LCD οθόνη με το πλήκτρο ON/OFF και το ηλεκτρικό καλώδιο.	●			
Σφίξτε όλες τις βίδες, τους πείρους και τα παξιμάδια των τροχών (κατά περίπτωση) στο πλαίσιο.		●		
Ελέγξτε τους δυο τροχούς μαζί με τα ελαστικά (κατά περίπτωση)		●		
Καθαρίστε το προϊόν με μια μαλακή βούρτσα		●		
Ελέγξτε την κατάσταση φόρτισης		●		
Φορτίστε το προϊόν πριν το αποθηκεύσετε για πολύν καιρό				●

* Να βεβαιώνετε τακτικά ότι η στάθμη φόρτισης ξεπερνάει τα 60 % όταν η αποθήκευση διαρκεί πάνω από 6 μήνες

Πριν τη χρήση ελέγξτε το περίβλημα, τις υποδοχές εισόδου και εξόδου, το κάλυμμα υπερφόρτωσης Reset και την LCD οθόνη με το πλήκτρο ON/OFF. Μην χρησιμοποιήσετε το προϊόν όταν αυτό παρουσιάζει ζημιές.

Πριν από κάθε χρήση να ελέγχετε το ηλεκτρικό καλώδιο μαζί με το φικς και να βεβαιώνετε ότι έχουν εγκατασταθεί όλες οι δευτερεύουσες συσκευές. Μην χρησιμοποιήσετε το προϊόν όταν αυτό εξακριβώσετε ζημιές. Αντικαταστήστε το ηλεκτρικό καλώδιο και το φικς πριν χρησιμοποιήσετε το προϊόν.

Ελέγξτε το περίβλημα εντός του πλαισίου, τη μονάδα πλαισίου και το Σετ Τροχών (κατά περίπτωση). Μην χρησιμοποιήσετε το προϊόν όταν αυτό παρουσιάζει ζημιές.

Βεβαιωθείτε ότι έχουν σφικτεί καλά όλα τα παξιμάδια, οι πείροι και οι βίδες. Έτσι εξασφαλίζεται η ασφαλής λειτουργία του προϊόντος.

Να χρησιμοποιείτε μόνο γνήσια ανταλλακτικά από την Bosch.

Τρόποι λειτουργίας

Το προϊόν αυτό μπορεί να λειτουργήσει κατά τρεις διαφορετικούς τρόπους:

Λειτουργία με μεταλλάκτη ρεύματος: Στη λειτουργία με μεταλλάκτη ρεύματος τίθεται σε λειτουργία με το διακόπτη ON/OFF και παρέχει στις δυο πρίζες τάση 230 V/AC από την εσωτερική μπαταρία.

Ισχύς φόρτισης: Εισάγετε το φικς 230 V/AC στην εισαγωγή, το προϊόν ενεργοποιείται εντός 5 s στη λειτουργία φόρτισης και φορτίζει την εσωτερική μπαταρία έως 100 % εντός 3 ωρών, στις εξαγωγές 230 V/AC διατίθεται η πλήρης ισχύς.

Συνδυασμένη λειτουργία: Το προϊόν εργάζεται είτε στη λειτουργία φόρτισης είτε στη λειτουργία με μεταλλάκτη ρεύματος με τις συσκευές που έχουν συνδεθεί στις πρίζες.

94 | Ελληνικά

Όταν είναι ενεργοποιημένη η λειτουργία με μεταλλάκτη ρεύματος και το ηλεκτρικό καλώδιο έχει βγει από την πρίζα στις πρίζες του προϊόντος συνεχίζει να υπάρχει τάση 230 V/AC. Οι δυο πρίζες μπορούν να επιβαρυνθούν με μέγιστο φορτίο 1000 W η κάθε μια χωρίς να μειωθεί ο συντελεστής φόρτισης ενός συνδεδεμένου φορτιστή.

Λειτουργία

- **Μην καλύψετε ποτέ το προϊόν. Μην τοποθετήσετε ξένα αντικείμενα επάνω στο προϊόν.**

Τρόποι Λειτουργίας

Ισχύς φόρτισης: Να δίνετε προσοχή στην τάση δικτύου! Η τάση της πηγής ρεύματος πρέπει να ταυτίζεται με τα στοιχεία στην πινακίδα κατασκευαστή του προϊόντος.

Λειτουργία με μεταλλάκτη ρεύματος: Να δίνετε προσοχή στην ισχύ φόρτισης! Η ισχύς φόρτισης δεν πρέπει να διαφέρει από τα στοιχεία στην πινακίδα κατασκευαστή του προϊόντος. Για να ενεργοποιήσετε το προϊόν στη λειτουργία με μεταλλάκτη ρεύματος πατήστε το διακόπτη ON/OFF για 2 s περίπου.

Συνδυσασμένη λειτουργία: Να δίνετε προσοχή στην ισχύ φόρτισης και στην τάση δικτύου! Φροντίστε να βρίσκονται εντός των τιμών ορίου που αναφέρονται στην πινακίδα κατασκευαστή του προϊόντος. Στην αρχή ενεργοποιήστε τη λειτουργία με μεταλλάκτη ρεύματος. Στις πρίζες συνεχίζουν να παρέχονται 230 V/AC όταν έχει διακοπεί η είσοδος δικτύου.

Μετά την επανενεργοποίηση το προϊόν ξεκινά από περίπου 6 δευτερόλεπτα.

Προτάσεις για τον άριστο χειρισμό του προϊόντος:

Η συσκευή παραδίδεται μόνο επί μέρους φορτισμένη. Για να λειτουργήσει η συσκευή με πλήρη ισχύ πρέπει, πριν την πρώτη εκκίνηση, να φορτίσετε πλήρως την μπαταρία.

Τα στοιχεία φωσφαλτίου μπορούν να φορτιστούν ανά πάσα στιγμή χωρίς μείωση της διάρκειας της ζωής των. Η διακοπή της διαδικασίας φόρτισης δεν βλάπτει την μπαταρία. Τα στοιχεία φωσφαλτίου προστατεύονται από μια ενδεχόμενη πλήρη αποφόρτιση από τη διάταξη «Electronic Cell Protection (ECP)». Μόλις αποφορτιστεί η μπαταρία το προϊόν αυτοπροστατεύεται διακόπτοντας αυτόματα τη λειτουργία του.

Το προϊόν αναστέλλει τη λειτουργία του μετά από 60 λεπτά μόλις φορτιστεί εντελώς ή δεν είναι συνδεδεμένο/συνδεδεμένα σ' αυτό φορτίο/φορτία κάτω από 20 W.

Η συσκευή διαθέτει μια διάταξη επιτήρησης της θερμοκρασίας η οποία επιτρέπει τη φόρτιση μόνο στη περιοχή θερμοκρασίας μεταξύ 0 °C και 45 °C. Έτσι επιτυγχάνεται μια μεγάλη διάρκεια ζωής.

Υποδείξεις για τη φόρτιση

Η συσκευή μπορεί να θερμανθεί σε περίπτωση συνεχούς φόρτισης ή αλληπάλλων, χωρίς διακοπή κύκλων φόρτισης. Όμως, αυτό είναι ακίνδυνο και δε σημαίνει ότι το προϊόν έχει έχει κάποια τεχνική βλάβη.

Μια σημαντικά μειωμένη διάρκεια λειτουργία μετά από τη



Ένδειξη του προϊόντος

Το προϊόν διαθέτει μια ένδειξη η οποία παρέχει τις εξής πληροφορίες:

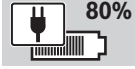
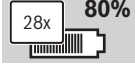

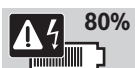

Πληροφορία για το χρήστη

Ένδειξη	Σημασία	Μέτρο
	Η οθόνη δείχνει τη χωρητικότητα σε ώρες και % (λειτουργία με μεταλλάκτη ρεύματος)	καμιά
	Κατάσταση φόρτισης (λειτουργία φόρτισης), βραδύτερη φόρτιση από εκείνη στη συνδυσασμένη λειτουργία	Για την επιτυχία ενός κανονικού συντελεστή φόρτισης μειώστε τον αριθμό ή αφαιρέστε συνδεδεμένες συσκευές στη συνδυσασμένη λειτουργία
	Αριθμός κύκλων: Κατά τη διάρκεια της φόρτισης η οθόνη δείχνει τον αριθμό των διαδικασιών φόρτισης που προηγήθηκαν. Δείχνει επίσης και τη χωρητικότητα της μπαταρίας (για 20 s)	Φορτίστε την τελείως τη μπαταρία (100 %).

Προειδοποίηση

Ένδειξη	Σημασία	Μέτρο
	Υπερφόρτιση εντός της οριακής περιοχής του προϊόντος	Αφαιρέστε το υπερβολικό φορτίο
	Θερμοκρασία υψηλή ή χαμηλή ακόμη, όμως, εντός των επιτρεπών ορίων	Το προϊόν συνεχίζει να εργάζεται με αργή ταχύτητα έως η θερμοκρασία να επανέλθει εντός των επιτρεπών ορίων
	Χαμηλή στάθμη φόρτισης ακόμη, όμως, εντός των επιτρεπών ορίων	Φορτίστε το προϊόν

Συναγερμός

Ένδειξη	Σημασία	Μέτρο
 E51	Κρίσιμη στάθμη φόρτισης	Απομακρύνετε από το προϊόν τις συνδεδεμένες συσκευές και επαναφορτίστε
 E54	Κρίσιμη θερμοκρασία	Το προϊόν δεν λειτουργεί έως η θερμοκρασία να επανέλθει εντός των επιτρεπών ορίων. Αφήστε το προϊόν να κρυώσει
 Exxx	Όλες οι άλλες κρίσιμες καταστάσεις στο προϊόν	Θέστε το προϊόν εκτός λειτουργίας για 1 – 2 ώρες και φορτίστε εκ νέου. Όταν ο κωδικός σφάλματος εμφανιστεί πάλι απευθυνθείτε στον έμπορό σας
	Πολύ χαμηλή θερμοκρασία	Αφήστε το προϊόν να θερμανθεί
	Καμιά ένδειξη στην οθόνη: – Πολύ ζεστό – Πολύ κρύο – Χαλασμένο	– Αφήστε το προϊόν να κρυώσει – Αφήστε το προϊόν να θερμανθεί – Αντικαταστήστε το προϊόν
	σημαίνει εκτός λειτουργίας (6 s μετά τη λειτουργία φόρτισης)	

Αναζήτηση σφαλμάτων**Ισχύς φόρτισης**

Συμπτώματα	Πιθανή αιτία	Θεραπεία
Το προϊόν δεν φορτίζει	Χαλασμένο ηλεκτρικό καλώδιο ή φικς	Αντικαταστήστε το ηλεκτρικό καλώδιο ή την ασφάλεια (HB Προσαρμοστικό 13 A)
	Λάθος ηλεκτρικό καλώδιο	Χρησιμοποιήστε το σωστό καλώδιο
	Το ηλεκτρικό καλώδιο δεν έχει συνδεθεί σωστά	Συνδέστε σωστά το ηλεκτρικό καλώδιο
	Ενεργοποιήθηκε ο προστατευτικός διακόπτης διαρροής ή ο αυτόματος διακόπτης ισχύος	Επαναφέρετε τον προστατευτικό διακόπτη διαρροή ή τον αυτόματο διακόπτη ισχύος Αφαιρέστε όλα τα καλώδια επιμήκυνσης και φορτίστε το προϊόν κατευθείαν από την πρίζα
	Τάση δικτύου εκτός των επιτρεπών ορίων	Βεβαιωθείτε ότι η τάση δικτύου κυμαίνεται μεταξύ 220 – 240 V
	Πολύ υψηλή ή πολύ χαμηλή θερμοκρασία	Το προϊόν δεν φορτίζεται μέχρι η θερμοκρασία να επανέλθει στα επιτρεπτά όρια (βλέπε Τεχνικά Χαρακτηριστικά). Αφήστε το προϊόν να κρυώσει ή να ζεσταθεί
	Πλήρης φόρτιση	Αφαιρέστε το φικς και χρησιμοποιήστε ή αποθηκεύστε το προϊόν. Συνέχεια στη λειτουργία με μεταλλάκτη ρεύματος ή στη συνδυασμένη λειτουργία
Έπεσε το Clip	Τραβήξατε το φικς υπό λάθος γωνία	Επανατοποθετήστε το Clip

96 | Ελληνικά

Λειτουργία με μεταλλάκτη ρεύματος

Συμπτώματα	Πιθανή αιτία	Θεραπεία
Το προϊόν δε λειτουργεί	Δεν έχει πατηθεί ο διακόπτης ON/OFF Πολύ υψηλή ή πολύ χαμηλή θερμοκρασία	Πατήστε το διακόπτη ON/OFF για 3 s Το προϊόν δεν εργάζεται μέχρι η θερμοκρασία να επανέλθει στα επιτρεπτά όρια (βλέπε Τεχνικά Χαρακτηριστικά). Αφήστε το προϊόν να κρυώσει ή να ζεσταθεί
	Το καλώδιο δεν έχει τοποθετηθεί τέρμα στην πρίζα του προϊόντος	Τοποθετήστε το καλώδιο τέρμα στην πρίζα του προϊόντος
	Ενεργοποιήθηκε ο διακόπτης προστασίας από υπερφόρτιση – Υπερφορτώθηκε η πρίζα	Ελαττώστε το φορτίο στις πρίζες και πατήστε το διακόπτη προστασίας από υπερφόρτιση. Όταν αυτή είχε εκτεθεί στη βροχή: Στεγνώστε την πρίζα και εκκινήστε το προϊόν εκ νέου.
	Το προϊόν εργάζεται μεν, πλην όμως διακόπτει τη λειτουργία του εντός 5 min – Πολύ υψηλό φορτίο	Ελαττώστε το φορτίο στις πρίζες και πατήστε το διακόπτη προστασίας από υπερφόρτιση. Όταν χρησιμοποιούνται δυο πρίζες: Συνδέστε το ένα προϊόν μετά το άλλο σε διάστημα 3 λεπτών
	Το συνδεδεμένο προϊόν είναι χαλασμένο	Αφαιρέστε το χαλασμένο προϊόν και πατήστε το διακόπτη προστασίας από υπερφόρτιση
	Το καλώδιο του συνδεδεμένου προϊόντος είναι χαλασμένο	Αντικαταστήστε το καλώδιο του συνδεδεμένου προϊόντος
	Το προϊόν είναι χαλασμένο	Αντικαταστήστε το προϊόν

Συνδυσασμένη λειτουργία

Συμπτώματα	Πιθανή αιτία	Θεραπεία
Το προϊόν δε λειτουργεί	Χαλασμένο ηλεκτρικό καλώδιο ή φως	Αντικαταστήστε το ηλεκτρικό καλώδιο ή την ασφάλεια (HB Προσαρμοστικό 13 A)
	Λάθος ηλεκτρικό καλώδιο	Χρησιμοποιήστε το σωστό καλώδιο
	Το ηλεκτρικό καλώδιο δεν έχει συνδεθεί σωστά	Συνδέστε σωστά το ηλεκτρικό καλώδιο
	Ενεργοποιήθηκε ο προστατευτικός διακόπτης διαρροής ή ο αυτόματος διακόπτης ισχύος	Επαναφέρετε τον προστατευτικό διακόπτη διαρροή ή τον αυτόματο διακόπτη ισχύος Αφαιρέστε όλα τα καλώδια επιμήκυνσης και φορτίστε το προϊόν κατευθείαν από την πρίζα
	Τάση δικτύου εκτός των επιτρεπών ορίων	Βεβαιωθείτε ότι η τάση δικτύου κυμαίνεται μεταξύ 220 – 240 V
	Πολύ υψηλή ή πολύ χαμηλή θερμοκρασία	Το προϊόν δεν φορτίζεται μέχρι η θερμοκρασία να επανέλθει στα επιτρεπτά όρια (βλέπε Τεχνικά Χαρακτηριστικά). Αφήστε το προϊόν να κρυώσει ή να ζεσταθεί
	Υπερφορτωμένη πρίζα	Ελαττώστε το φορτίο στις πρίζες και πατήστε το διακόπτη προστασίας από υπερφόρτιση. Όταν αυτή είχε εκτεθεί στη βροχή: Στεγνώστε την πρίζα και εκκινήστε το προϊόν εκ νέου.
	Το καλώδιο δεν έχει τοποθετηθεί τέρμα στην πρίζα του προϊόντος	Τοποθετήστε το καλώδιο τέρμα στην πρίζα του προϊόντος
	Πολύ χαμηλή στάθμη φόρτισης της μπαταρίας	Συνδέστε το ηλεκτρικό καλώδιο για να φορτιστεί το προϊόν
	Το προϊόν είναι χαλασμένο	Αντικαταστήστε το προϊόν
Το προϊόν φορτίζει αργά	Υπερφορτωμένη πρίζα	Περιορίστε το φορτίο στις πρίζες (φορτίο πάνω από 1000 W βραδύνει τη φόρτιση)

Σε περίπτωση που δε θα μπορέσετε να λύσετε το πρόβλημα με τη βοήθεια του πίνακα αναζήτησης σφαλμάτων, τότε παρακαλούμε στην αρχή να απευθυνθείτε στον αρμόδιο για σας έμπορο.

Οι συνθήκες αυτές μπορεί να μεταβληθούν όταν χρησιμοποιούνται συσκευές με κατηγορία προστασίας I ή II: Παρακαλούμε απευθυνθείτε σε έναν ηλεκτρολόγο ή τον έμπορό σας.

Συντήρηση και Service

- **Προσοχή! Να θέτετε το προϊόν εκτός λειτουργίας πριν από οποιαδήποτε εργασίες καθαρισμού και συντήρησης.**

Να καθαρίζετε το προϊόν κάπου κάπου με μια μαλακή, καθαρή και στεγνή βούρτσα

Σε περίπτωση που το προϊόν δεν λειτουργεί άριστα ή έχουν υποστεί ζημιά κάποια τεμάχια/καπάκια παρακαλούμε να απευθυνθείτε σε ένα εξουσιοδοτημένο συνεργείο Service.

Μεταφορά του προϊόντος

Για την αποστολή του προϊόντος πρέπει να απευθύνεστε οπωσδήποτε σε έναν εμπειρογνώμονα για επικίνδυνα υλικά. Να τηρείτε τις εκάστοτε εθνικές διατάξεις.

Το προϊόν πρέπει να μεταφέρεται πάντα όρθιο.

Να σφαιρίζετε το προϊόν κατά τη διάρκεια της μεταφοράς του.

Για να φορτώσετε σε ή να ξεφορτώσετε το προϊόν από ένα όχημα να χρησιμοποιείτε κατάλληλα βοηθητικά μέσα φορτώματος (ράμπες φόρτωσης ή αναβατήρες). Το προϊόν πρέπει να μεταφέρεται πάντα από δυο άτομα.

Διαφυλάξτε τη συσκευασία για κάθε μελλοντικό καθαρισμό ή μελλοντική συντήρηση.

Αποθήκευση

Να φορτίζετε το προϊόν πλήρως όταν πρόκειται να το αποθηκεύσετε για πολλόν καιρό.

Να βεβαιώνετε τακτικά ότι η στάθμη φόρτισης ξεπερνάει τα 60 % όταν η αποθήκευση διαρκεί πάνω από 6 μήνες.

Να αποθηκεύετε το προϊόν σε ένα στεγνό χώρο μη εκτεθειμένο σε άμεση ηλιακή ακτινοβολία.

Μην τοποθετήσετε ξένα αντικείμενα επάνω στο μηχάνημα κήπου.

Καθαρίστε το προϊόν καλά πριν το αποθηκεύσετε.

Μην αποθηκεύετε το προϊόν ψηλά επειδή μπορεί να πέσει και να χαλάσει. Προτείνουμε να αποθηκεύετε το προϊόν τοποθετημένο στο δάπεδο.

Για να αποθηκεύετε το προϊόν μόνο για λίγο χρόνο τότε η θερμοκρασία αποθήκευσης πρέπει να κυμαίνεται μεταξύ 0 °C και 40 °C. Για μια παρατεταμένη αποθήκευση η θερμοκρασία του περιβάλλοντος προτείνεται θερμοκρασία περιβάλλοντος από 20 °C έως 25 °C.

Service και παροχή συμβουλών χρήσης

www.bosch-professional.com

Όταν ζητάτε διασαφιστικές πληροφορίες καθώς και όταν παραγγέλνετε ανταλλακτικά πρέπει να αναφέρετε οπωσδήποτε το 10ψήφιο αριθμό ευρετηρίου που αναγράφεται στην πινακίδα κατασκευαστή του μηχανήματος κήπου.

Ελλάδα

Robert Bosch A.E.
Ερχείας 37
19400 Κορωπί – Αθήνα
Τηλ.: 210 5701258
Φαξ: 210 5701283
www.bosch.com
www.bosch-pt.gr
ABZ Service A.E.
Τηλ.: 210 5701380
Φαξ: 210 5701607

Μεταφορά

Οι μπαταρίες λιθίου-σιδήρου-φωσφορικού υπόκεινται στο Δίκαιο για επικίνδυνα προϊόντα. Ο χρήστης μπορεί να μεταφέρει τις μπαταρίες οδικώς χωρίς περιορισμούς. Όμως, σε περίπτωση μεταφοράς των από τρίτους (π.χ.: αεροπορικώς ή με εταιρεία μεταφορών, πρέπει να ληφθούν υπόψη οι ειδικές απαιτήσεις που πρέπει να τηρηθούν κατά τη συσκευασία τους και τη σήμανσή τους. Κατά την προετοιμασία της αποστολής του προϊόντος πρέπει να συμβουλευτείτε έναν/μία ειδικό για επικίνδυνα προϊόντα.

Να αποστέλλετε τις μπαταρίες μόνο όταν το περίβλημα είναι άθικτο. Να κολλάτε τις γυμνές επαφές με κολλητική ταινία και να συσκευάζετε την μπαταρία κατά τέτοιο τρόπο, ώστε αυτή να μην κουνιέται μέσα στη συσκευασία.

Παρακαλούμε να λαμβάνετε επίσης υπόψη σας και τυχόν πιο αυστηρές εθνικές διατάξεις.

Απόσυρση

Μην ρίξετε τα μηχανήματα κήπου, τους φορτιστές και τις μπαταρίες στα απορρίμματα του σπιτιού σας!

Μόνο για χώρες της ΕΕ:



Σύμφωνα με την Κοινοτική Οδηγία 2012/19/ΕΕ οι άχρηστες ηλεκτρικές και ηλεκτρονικές συσκευές και σύμφωνα με την Κοινοτική Οδηγία 2006/66/ΕΚ οι χαλασμένες ή αναλωμένες μπαταρίες δεν είναι πλέον υποχρεωτικό να συλλέγονται

ξεχωριστά για να ανακυκλωθούν με τρόπο φιλικό προς το περιβάλλον.

Μπαταρίες/Επαναφορτιζόμενες μπαταρίες:

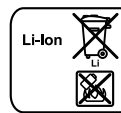

Μπαταρίες ιόντων λιθίου:

Παρακαλούμε δώστε προσοχή στο κεφάλαιο «Μεταφορά».

Τηρούμε το δικαίωμα αλλαγών.

Türkçe

Güvenlik Talimatı



Bütün uyarıları ve talimat hükümlerini okuyun.

Açıklanan uyarılara ve talimat hükümlerine uyulmadığı takdirde elektrik çarpmalarına, yangınlara ve/veya ağır yaralanmalara neden olunabilir.

Bu talimatı iyi saklayın.

Ürünü sadece bütün fonksiyonları biliyorsanız ve hiçbir kısıtlama olmadan yerine getirebiliyorsanız ve buna uygun talimatı aldıysanız kullanın.

Ürün üzerindeki sembollerin açıklaması



Genel tehlike uyarısı.



Kullanım kılavuzunu tam olarak okuyun.



Elektrik çarpmasına karşı kendinizi koruyun.



Ürünün üzerine çıkmayın.



Servis işlerini kendiniz yapmayın: Kullanıcının bakımını yapacağı herhangi bir parça yoktur; bakım yapılmasını sağlamak üzere yetkili bir müşteri servisi ile iletişime geçin.



Ürünü örneğin sürekli gelen yoğun güneş ışını ve ateş gibi ısı kaynaklarına karşı koruyun. Patlama tehlikesi.



Ürünü temizlemek için yüksek basınçlı temizleyici kullanmayın.



Yeniden etkinleştirme için zorlanma-reset tuşuna basın.



Aletin kendinde ayarlama işlemlerine, pozisyon değiştirmeye, temizlik işlemlerine başlamadan önce veya kablo tutulduğunda veya ürünü kısa süre de olsa denetim dışında bıraktığınızda ürünü kapatın ve şebeke fişini ve ürünün fişindeki kabloyu çekin. Akım kablosunu kesici bıçaklardan veya keskin kenarlardan uzak tutun.

Kullanım

- ▶ Çocukların veya bu talimatı okuyup anlamamış kişilerin bahçe aletini kullanmasına hiçbir zaman izin vermeyin. Ulusal yönetmelik hükümleri muhtemelen kullanıcının yaşını kısıtlayabilir. Kullanmadığınız zamanlar ürünü çocukların erişemeyeceği bir yerde saklayın.
- ▶ Bu aleti kullananlar başkalarının başına gelebilecek kazalardan veya bunların özel mülkiyetinde bulunan mallarda meydana gelebilecek hasarlardan sorumludur.
- ▶ Ürünü iki kişi taşıyın.
- ▶ **Ürünü açmayın ve üründe herhangi bir değişiklik yapmayın.** Kısa devre veya elektrik çarpması tehlikesi vardır.
- ▶ **Ürünü örneğin sürekli gelen yoğun güneş ışını ve ateş gibi ısı kaynaklarına karşı koruyun.** Patlama tehlikesi.

- ▶ **Bu ürün her türlü hava koşuluna karşı tasarlanmış olmakla birlikte, ürünü suya ve neme karşı korumanız tavsiye edilir. Alet içindeki kontaklar su veya nemle sürekli temas halinde korozyona uğrayabilir.** Bu da aletin performansının düşmesine ve kullanım ömrünün kısalmasına neden olabilir.
- ▶ Bu ürün bütün hava koşullarında kullanılabilir olmasına rağmen, tam olarak su içine daldırılmamalı veya nemli bir ortamda saklanmamalıdır. Ürün su veya başka sıvıların içine düşecek olursa müşteri hizmetleri ile iletişime geçin ve ürünü kullanmaya devam etmeyin.
- ▶ Ürünün darbe ve çarpmalara maruz kalmamasına dikkat edin.
- ▶ **Ürün hasar gördüğünde veya usulüne aykırı kullanıldığında üründen buharlar çıkabilir. Temiz hava sağlayın ve şikayetler olursa bir hekime başvurun.** Buharlar solunum yollarını tahriş edebilir.
- ▶ **Ürünü temiz tutun.** Kirlenme sonucu elektrik çarpması olabilir.
- ▶ **Şarj modunda veya kombine modda elektrik çarpma tehlikesini azaltmak için şebeke bağlantı kablosunu sadece 30 mA veya daha düşük FI hatalı akım koruma şalterli akım şebekesine bağlayın.** Bu ürün şarj modunda ve kombine modda, kapalı mekanlarda ve açık havada kullanım için sadece topraklı bir prize (FI hatalı akım koruma şalterli) takılarak çalıştırılabilir.
- ▶ Ürünü invertör modunda (koruma sınıfı II) çalıştırırken, sadece uygun koruma donanımlı (örneğin FI hatalı akım koruma şalteri, özel topraklama, örneğin osiloskop) koruma sınıfı I'e giren aletler bağlayın.
- ▶ Sadece gün ışığında veya iyi aydınlatılmış ortamlarda çalışın.
- ▶ Elverişsiz hava koşullarında, özellikle fırtına beklenirken ürünle çalışmayın.
- ▶ Kullanmadan önce ve bir çarpma olduğunda üründe aşınma veya hasar olup olmadığını kontrol edin ve gerekiyorsa onarıma yollayın.
- ▶ Yorgun veya hastaysanız veya alkol, hap veya aldığınız ilaçların etkisi altındaysanız ürünü kullanmayın.
- ▶ **İşletmede iken ve şarj olurken ürünün üzerini örtmeyin.** Ürün aşırı ölçüde ısınabilir ve doğru çalışmayabilir.
- ▶ **Kullanım dışındaki ürünü kontaklarda köprüleme yapabilecek metal parçalardan, büro ataçlarından, madeni paralardan, anahtarlardan, çivilerden, vidalardan veya başka küçük metal nesnelere uzak tutun.** Akü kontakları arasındaki bir kısa devre yanıklara veya yangına neden olabilir.
- ▶ **Yanlış kullanma durumunda veya bir hasar durumunda üründen dışarı sıvı sızabilir, bu sıvı ile hiçbir biçimde temasa gelmeyin.** Sıvı ile temasa geldiğinizde bir hekime başvurun.
- ▶ Sadece Bosch tarafından tavsiye edilen profesyonel bahçe aletlerini ve bunların aksesuarını kullanın.

100 | Türkçe

- Ürünü zeminde kullanın.
- Bu ürünle birlikte kullanılacak bahçe aletlerinin bütün güvenlik talimatına uyun.
- Kurulum esnasında kabloları ilişkin ulusal yönetmeliklere uyun.
- Aletin kendinde ayarlama işlemlerine, pozisyon değiştirmeye, temizlik işlemlerine başlamadan önce veya kablo tutulduğunda veya ürünü kısa süre de olsa denetim dışında bıraktığınızda ürünü kapatın ve şebeke fişini ve ürünün fişindeki kabloyu çekin. Akım kablosunu kesici bıçaklardan veya keskin kenarlardan uzak tutun.

Enerjiden tasarruf etmek için bahçe aletini sadece kullanacağınız zaman açın.

Şebeke bağlantı kablosu için güvenlik talimatı

- Bağlantı kablosunda hasar olup olmadığı düzenli aralıklarla kontrol edilmeli ve kablo sadece kusursuz işlev görebilecek durumda kullanılmalıdır.
- Şebeke bağlantı kablosu hasar görecektse, tehlikelerden kaçınmak için, üretici, müşteri servisi veya benzeri yetkili personel tarafından değiştirilmelidir.
- Şebeke bağlantı kablosunun üzerinden araç geçirmeyin, kabloyu ezmeyin veya kablodan tutarak çekmeyin.
- Şebeke bağlantı kablosunu aşırı ısıya, yağa ve keskin kenarlara karşı koruyun.

- Şebeke bağlantı kablosu güvenlik için koruyucu izolasyona sahiptir ve invertör modunda topraklama gerektirmez. İşletme gerilimi 230 V AC, 50 Hz'dir. Sadece kullanımına izin verilen uzatma kabloları kullanın. Bu konudaki bilgileri yetkili müşteri servisinden alabilirsiniz.

Usulüne uygun kullanım

Bu ürün 1500 W'a kadar ticari/profesyonel kullanım için tasarlanmıştır.

Şekli gösterilen elemanlar

Şekli gösterilen elemanların numaraları grafik sayfaları ile aynıdır.

- 1 Havalandırma aralığı
- 2 AC şebeke bağlantı kablosu için soket
- 3 LCD ekran
- 4 Açma/kapama tuşu
- 5 Prizler (2x)
- 6 Zorlanma-reset tuşu
- 7 Çerçeve
- 8 İngiltere adaptörü

Şekli gösterilen veya tanımlanan aksesuar standart teslimat kapsamında değildir.

Teknik veriler

Şarj istasyonu	GEN 230V-1500	
Ürün kodu	EEU	0 600 915 000
	UK	0 600 915 070
	CH	0 600 915 030
Akü türü		LiFeYPO4 Lityum-demir- fosfat
Anma gücü	Wh	1650
Akü anma gerilimi	V	16,5
Şarj süresi (100 %)	dak	180
Giriş gerilimi	V	220 – 240
Çıkış gerilimi		
– Kombine mod	V	220 – 240
– Invertör modu	V	230
Frekans	Hz	50
Çıkış gücü*/**		
– Invertör modu	W	1500
– Kombine mod	W	1500

Şarj istasyonu		GEN 230V-1500		Şarj istasyonu		GEN 230V-1500	
Giriş gücü**				Koruma sınıfı			
- Şarj gücü	W		600	- Şarj gücü			I
- Kombine mod	W		1600	- İnvörtör modu			II
İzin verilen ortam sıcaklığı sınırları ***	°C		0-40	- Kombine mod			I
Soğutma			Havali, fan	Veriler [U] 220 - 240 V anma gerilimleri için geçerlidir. Daha düşük gerilimlerde ve ülkelere özgü modellerde bu veriler değişebilir.			
Koruma türü ****			IP 54	* Daha uzun kullanım ömrü için ürünün 1200 W üzerinde çalıştırılmamasını tavsiye ederiz.			
Ağırlığı EPTA-Procedure 01:2014'e göre	kg		42	** 1500 W'ta çalışma süresi < 2 dakika			
				*** Yüksek ortam sıcaklığında akünün kullanım ömrü kısalabilir			
				**** Bu, inverter modunda IP uyarınca tasarlanan AB fişli/İngiltere adaptörlü bir IP54 üründür.			

Çalışırken dikkat edilecek hususlar

Çalışmaya başlamadan önce kontrol

Çalışmaya başlamadan önce aşağıdaki işlem adımları ile ürünü kontrol edin:

Tanım	Her gün	Haftada bir	Ayda bir	Yılda bir
Gövdeyi, prizleri, zorlanma-reset tuşu kapağını, LCD ekranı, açma/kapama tuşunu ve şebeke bağlantı kablosunu kontrol edin	●			
Çerçeve içindeki bütün vidaları, cıvataları ve somun çarklarını (eğer mevcutsa) iyice sıkın		●		
Her iki lastikli tekerleği kontrol edin (eğer mevcutsa)		●		
Ürünü yumuşak bir fırça ile temizleyin		●		
Şarj durumunu kontrol edin		●		
Uzun süre kullanım dışı kalan ürünü şarj edin				●
* 6 aydan uzun süren bir depolamada şarjın % 60 üzerinde olup olmadığını düzenli olarak kontrol edin				

Kullanmaya başlamadan önce giriş ve çıkış soketlerini, zorlanma-reset kapağını ve açma/kapama tuşlu LCD ekranını kontrol edin. Hasar tespit edecek olursanız ürünü kullanmayın.

Her kullanımdan önce fişli akım kablosunu ve takılı bulunan bütün yardımcı aletleri kontrol edin. Hasar tespit edecek olursanız ürünü kullanmayın. Kullanmaya başlamadan önce hasar gören fişli akım kablosunu değiştirin.

Çerçeve içindeki gövdeyi, çerçeve ünitesini ve hareket/tekerlek takımını (eğer varsa) kontrol edin. Hasar tespit edecek olursanız ürünü kullanmayın.

Ürünün güvenli bir çalışma durumunda olup olmadığını belirlemek için bütün somunların, cıvataların ve vidaların iyice sıkılıp sıkılmadıklarını kontrol edin.

Sadece orijinal Bosch yedek parçaları kullanın.

İşletim türleri

Bu ürün üç farklı modda çalıştırılabilir:

İnvörtör modu: İnvörtör modunda ürün açma/kapama tuşu ile açılır ve dahili aküden her iki prize 230 V/AC güç iletir.

Şarj gücü: 230 V/AC şebeke fişini sokete takın, ürün 5 saniye içinde şarj moduna geçer ve 3 saat içinde dahili aküyü % 100'e kadar şarj eder, 230 V/AC çıkışlarda tam güç bulunur.

Kombine mod: Ürün, prizlere takılı aletlerle ya şarj modunda ya da invörtör modunda çalışır. İnvörtör modu etkinse ve şebeke bağlantı kablosu ayrılmışsa, ürünün prizlerinde 230 V/AC bulunmaya devam eder. Aynı anda her iki priz her birine bağlı bulunan şarj cihazının şarj kapasitesi düşmeden maksimum 1000 W yük bindirilebilir.

102 | Türkçe

İşletme

- **Ürünün üstünü hiçbir zaman örtmeyin. Ürünün üzerine çıkmayın.**

İşletim türleri

Şarj gücü: Şebeke gerilimine dikkat edin! Akım kaynağının gerilimi ürünün tip plakasındaki verilere uygun olmalıdır.

Invertör modu: Şarj gücüne dikkat edin! Şarj esnasındaki güç ürünün tip plakasındaki verileri aşmamalıdır. Ürünü invertör moduna getirmek için açma/kapama tuşuna yaklaşık 2 saniye basın.

Kombine mod: Şarj gücüne ve şebeke gerilimine dikkat edin! Ürünün tip plakasında belirtilen verilerin sınırları içinde bulunduğunuzdan emin olun. Önce invertör modunu açın, şebeke girişi kesilmiş ise prizlerde 230 V/AC bulunmaya devam eder.

Ürünün başlaması için yaklaşık 6 saniyeye gereksinim vardır.

Ürünün optimum verimle çalışmasına yönelik tavsiyeler:

Cihaz kısmi şarjlı olarak teslim edilir. Cihazın tam performansla çalışmasını sağlamak için, ilk kullanımdan önce aküyü tam olarak şarj edin.

Lityum-demir-fosfat hücreler kullanım ömrünü kısaltmaksızın istendiği zaman şarj edilebilir. Şarj işleminin kesilmesi aküye bir zarar vermez. Lityum-demir-fosfat hücreler "Electronic Cell Protection (ECP)" sistemi ile derin deşarja karşı korunmalıdır. Ürün deşarj olduğunda, kendini korumak üzere otomatik olarak kapanır.

Ürün, tam olarak şarj olduktan sonra veya herhangi bir yük bağlı değilse veya 20 W'ın altında yük veya yükler bağlı ise, 60 dakika sonra uyku moduna geçer.

Bu ürün sadece 0 ile 45 derece arasında şarj işlemine izin veren bir sıcaklık kontrol sistemi ile donatılmıştır. Bu sayede uzun bir kullanım ömrü sağlanır.

Şarj işlemine ilişkin açıklamalar

Kesintisiz veya birçok kez arka arkaya yapılan şarj periyotlarında ürün ısınabilir. Ancak bu önemli değildir ve üründeki bir arızaya işaret etmez.

Şarjdan sonra önemli ölçüde kısalan işletme süresi, ürünün kullanım ömrünün sona erdiğine ve değiştirilmesi gerektiğine işaret eder.

Tasfiye konusundaki talimat hükümlerine uyun.



Ürün göstergeleri

Bu ürünün aşağıdaki bilgileri içeren bir göstergesi vardır:

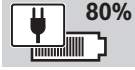
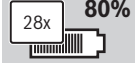

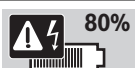

Kullanıcı bilgisi

Gösterge	Anlamı	Önlem
	Ekran kapasiteyi saat ve % olarak gösterir (invertör modu)	yok
	Şarj durumu (şarj modu), kombine moddan daha yavaş şarj	Bağlı bulunan cihazları normal şarj cihazı ölçüsüne düşürün veya çıkarın
	Periyot sayısı: Şarj işlemi esnasında ekran daha önceki şarj işlemi sayısını gösterir, ekranda ayrıca batarya kapasitesi de gösterilir (20 saniye süre ile)	Akü tam olarak şarj edin (% 100).

Uyarı

Gösterge	Anlamı	Önlem
	Ürünün sınır aralığında zorlanma	Zorlanmayı kaldırın
	Sıcaklık yüksek veya düşük, ancak izin verilen sınırlar içinde	Ürün, sıcaklık izin verilen sınırlar içine gelinceye kadar yavaş çalışır
	Şarj seviyesi düşük, ancak izin verilen sınırlar içinde	Ürünü şarj edin

Alarm

Gösterge	Anlamı	Önlem
	Kritik şarj durumu	Bağlı bulunan cihazları üründen ayırın ve ürünü tekrar şarj edin
	Kritik sıcaklık	Sıcaklık sınır değerler içine gelinceye kadar ürün işlev görmüyor. Ürünün soğumasını bekleyin.
	Ürün üzerindeki diğer bütün kritik durumlar	Ürünü 1 – 2 saat kapatın ve yeniden şarj edin. Hata kodu devam ederse yetkili satıcınız ile iletişime geçin.
	Sıcaklık çok düşük	Ürünün ısınmasını bekleyin.
	Ekranında gösterge yok: – Çok sıcak – Çok soğuk – Arıza Kapalı anlamına gelir (şarj modundan 6 saniye sonra)	– Ürünün soğumasını bekleyin. – Ürünün ısınmasını bekleyin. – Ürünü değiştirin

Hata arama**Şarj gücü**

Hata göstergesi	Olası neden	Giderilme yolu
Ürün şarj etmiyor	Şebeke bağlantı kablosu veya fiş arızalı	Şebeke bağlantı kablosunu veya eriyen sigortayı yenileyin (UK 13 A adaptör)
	Yanlış şebeke bağlantı kablosu	Doğru şebeke bağlantı kablosu kullanın
	Şebeke bağlantı kablosu doğru olarak takılı değil	Şebeke bağlantı kablosunu doğru olarak takın
	FI hatalı akım koruma şalteri veya hat koruma şalteri devrede	FI hatalı akım koruma şalterini veya hat koruma şalterini geri alın Bütün uzatma kablolarını çıkarın ve ürünü doğrudan prizde şarj edin
	Şebeke gerilimi izin verilen aralıkta değil	Şebeke geriliminin 220 – 240 V arasında olup olmadığını kontrol edin
	Sıcaklık çok yüksek veya çok düşük	Sıcaklık sınırları içine gelinceye kadar (teknik veriler bölümüne bakın) ürün şarj olmuyor, ürünün soğumasını veya ısınmasını bekleyin
Tam şarja ulaşıldı	Şebeke fişini çekin ve ürünü kullanın veya saklamak üzere kaldırın. İnvertör modunda veya kombine modda devam	
Klipsi düşmüş durumda	Şebeke bağlantı kablosu yanlış açıda dışarı çekilmiş durumda	Klipsi tekrar yerine yerleştirin

104 | Türkçe

Invertör modü

Hata göstergesi	Olası neden	Giderilme yolu
Ürün işlev görmüyor	Açma/kapama tuşuna doğru olarak basılmamış	Açma/kapama tuşuna 3 saniye basın
	Sıcaklık çok yüksek veya çok düşük	Sıcaklık sınırlar içine gelinceye kadar (teknik veriler bölümüne bakın) ürün çalışmıyor, ürünün soğumasını veya ısınmasını bekleyin
Zorlanma-koruyucu şalteri devrede – priz zorlanıyor	Kablo üründeki prize doğru olarak takılı değil	Kabloyu üründeki prize tam olarak takın
	Zorlanma-koruyucu şalteri devrede – priz zorlanıyor	Prizlerdeki yükü azaltın ve zorlanma-koruyucu şalterine basın. Eğer yağmura maruz kalmışsa: Prizi kurutun ve ürünü tekrar başlatın.
Ürün çalışıyor ancak 5 dakika içinde kapanıyor – yük çok yüksek	Ürün çalışıyor ancak 5 dakika içinde kapanıyor – yük çok yüksek	Prizlere binen yükü azaltın ve zorlanma-koruma şalterine basın. İki priz kullanılıyorsa: 3 dakika aralıkla bir ürünü diğer prize bağlayın
Bağlı bulunan ürün arızalı	Bağlı bulunan ürün arızalı	Arızalı ürünü çıkarın ve zorlanma-koruma şalterine basın
Bağlı bulunan ürünün kablosu arızalı	Bağlı bulunan ürünün kablosu arızalı	Bağlı bulunan ürünün kablosunu değiştirin
Ürün arızalı	Ürün arızalı	Ürünü değiştirin

Kombine mod

Hata göstergesi	Olası neden	Giderilme yolu
Ürün işlev görmüyor	Şebeke bağlantı kablosu veya fiş arızalı	Şebeke bağlantı kablosunu veya eriyen sigortayı yenileyin (UK 13 A adaptör)
	Yanlış şebeke bağlantı kablosu	Doğru şebeke bağlantı kablosu kullanın
Şebeke bağlantı kablosu doğru olarak takılı değil	Şebeke bağlantı kablosu doğru olarak takılı değil	Şebeke bağlantı kablosunu doğru olarak takın
	FI hatalı akım koruma şalteri veya hat koruma şalteri devrede	FI hatalı akım koruma şalterini veya hat koruma şalterini geri alın Bütün uzatma kablolarını çıkarın ve ürünü doğrudan prizde şarj edin
Şebeke gerilimi izin verilen aralıkta değil	Şebeke geriliminin 220 – 240 V arasında olup olmadığını kontrol edin	
Sıcaklık çok yüksek veya çok düşük	Sıcaklık sınırlar içine gelinceye kadar (teknik veriler bölümüne bakın) ürün şarj olmuyor, ürünün soğumasını veya ısınmasını bekleyin	
Prize aşırı yük biniyor	Prizlerdeki yükü azaltın ve zorlanma-koruyucu şalterine basın. Eğer yağmura maruz kalmışsa: Prizi kurutun ve ürünü tekrar başlatın.	
Kablo üründeki prize doğru olarak takılı değil	Kablo üründeki prize doğru olarak takılı değil	Kabloyu üründeki prize tam olarak takın
	Akü şarj durumu çok düşük	Ürünü şarj etmek için şebeke bağlantı kablosunu takın
Ürün arızalı	Ürün arızalı	Ürünü değiştirin
Ürün yavaş şarj oluyor	Prize aşırı yük biniyor	Prize binen yükü azaltın (1000 W üzerindeki yük şarj işlemini yavaşlatır)

Hata arama tablosu yardımı ile sorunu gideremezseniz lütfen önce yetkili satıcınıza başvurun.

Koruma sınıfı I veya II sınıfına giren cihazları kullanırsanız bu koşullar değişebilir: Lütfen elektrik teknisyeninize veya yetkili satıcınıza başvurun.

Bakım ve servis

► Dikkat! Bakım ve temizlik işlemlerine başlamadan önce ürünü kapatın.

Ürünü zaman zaman yumuşak, temiz ve kuru bir fırça ile temizleyin.

Ürün kusursuz işlev görmüyorsa veya parçalar/kapaklar hasar görmüşse, lütfen yetkili bir müşteri servisi ile iletişime geçin.

Ürünün taşınması

Ürünü gönderirken mutlaka bir tehlikeli madde uzmanına başvurun.

Ulusal yönetmeliklere de uyun.

Ürüne daima dik olarak taşıyın.

Nakliye esnasında ürünü emniyete alın.

Ürünü bir araca yükler ve indirirken uygun yükleme araçları kullanın (yükleme rampaları veya asansörler). Bu ürün daima iki kişi tarafından taşınmalıdır.

Ürünün ambalajını daha sonraki bakım ve onarım işlemleri için saklayın.

Depolama

Uzun süre kullanım dışı kalacak ürünü tam olarak şarj edin.

6 aydan uzun süren bir depolamada şarjın % 60 üzerinde olup olmadığını düzenli olarak kontrol edin.

Ürünü doğrudan Güneş ışını almayan, kuru bir yerde saklayın.

Bahçe aleti üzerine başka nesnelere yerleştirmeyin.

Uzun süre kullanım dışı kalacak ürünü esaslı biçimde temizleyin.

Ürünü yüksek bir yerde saklamayın, düşebilir ve bozulabilir.

Ürünün zemine yerleştirilmesi tavsiye olunur.

Kısa bir süre için ürünü 0 °C ile 40 °C arasında saklayın. Uzun süreli depolamalarda 20 °C ile 25 °C arası tavsiye olunur.

Müşteri hizmeti ve uygulama danışmanlığı

www.bosch-professional.com

Lütfen bütün başvuru ve yedek parça siparişlerinizde bahçe aletinin tip etiketi üzerindeki 10 haneli ürün kodunu belirtiniz.

Sadece Türkiye için geçerlidir: Bosch genel olarak yedek parçaları 5 yıl hazır tutar.

Türkçe

Bosch Sanayi ve Ticaret A.Ş.
Aydınevler Mah. Inonu Cad. No:20
Ofis Park A Blok
34854 Kucukyali/Maltepe
Tel.: 444 80 10
Fax: +90 216 432 00 82
E-Mail: iletisim@bosch.com.tr

İdeal Elektronik Bobinaj
Yeni San. Sit. Cami arkası No: 67
Aksaray

Tel.: 0382 2151939
Tel.: 0382 2151246

Bulsan Elektrik
İstanbul Cad. Devrez Sok. İstanbul Çarşısı
No: 48/29 İskitler
Ankara

Tel.: 0312 3415142
Tel.: 0312 3410203

Faz Makine Bobinaj
Sanayi Sit. 663 Sok. No: 18
Antalya

Tel.: 0242 3465876
Tel.: 0242 3462885

Örsel Bobinaj
1. San. Sit. 161. Sok. No: 21
Denizli

Tel.: 0258 2620666

Bulut Elektrik
İstasyon Cad. No: 52/B Devlet Tiyatrosu Karşısı
Elazığ

Tel.: 0424 2183559

Körfez Elektrik
Sanayi Çarşısı 770 Sok. No: 71
Erzincan

Tel.: 0446 2230959

Ege Elektrik
İnönü Bulvarı No: 135 Muğla Makasarası Fethiye
Fethiye

Tel.: 0252 6145701

Değer İş Bobinaj
İsmetpaşa Mah. İlk Belediye Başkan Cad. 5/C Şahinbey
Gaziantep

Tel.: 0342 2316432

Çözüm Bobinaj
İsmetpaşa Mah. Eski Şahinbey Belediyesi altı Cad. No: 3/C
Gaziantep

Tel.: 0342 2319500

Onarım Bobinaj
Raifpaşa Cad. No: 67 İskenderun
Hatay

Tel.: 0326 6137546

Günşah Otomotiv
Beylikdüzü Sanayi Sit. No: 210 Beylikdüzü
İstanbul

Tel.: 0212 8720066

Aygem
10021 Sok. No: 11 AOSB Çiğli
İzmir

Tel.: 0232 3768074

106 | Türkçe

Sezmen Bobinaj
Ege İş Merkezi 1201/4 Sok. No: 4/B Yenişehir
İzmir
Tel.: 0232 4571465
Ankaralı Elektrik
Eski Sanayi Bölgesi 3. Cad. No: 43
Kayseri
Tel.: 0352 3364216
Asal Bobinaj
Eski Sanayi Sitesi Barbaros Cad. No: 24
Samsun
Tel.: 0362 2289090
Üstündağ Elektrikli Aletler
Nusretiye Mah. Boyacılar Aralığı No: 9
Tekirdağ
Tel.: 0282 6512884

Nakliye

Ürün içeriğinde bulunan lityum demir fosfat aküler tehlikeli madde hukukuna tabidir. Bu aküler kullanıcılar tarafından başka bir yükümlülük taşımadan trafikte taşınabilir. Üçüncü kişiler tarafından yollanma durumunda (örneğin hava taşımacılığı veya nakliye şirketleri) ambalajlardaki ve etiketlerdeki özel gerekliliklere uyulmalıdır. Gönderi hazırlanırken bir tehlikeli madde uzmanına danışılmalıdır. Aküleri sadece ve ancak gövdelerinde hasar yoksa gönderin. Açık kontakları kapatın ve aküyü ambalaj içinde hareket ettirmeyecek biçimde paketlenin. Lütfen olası ek ulusal yönetmelik hükümlerine de uyun.

Tasfiye

Bahçe aletlerini, şarj cihazlarını ve aküleri/bataryaları evsel çöplerin içine atmayın!

Sadece AB üyesi ülkeler için:

2012/19/EU yönetmeliği uyarınca kullanım ömrünü tamamlamış elektronik ve elektrikli aletler ve 2006/66/EC yönetmeliği uyarınca arızalı veya kullanım ömrünü tamamlamış aküler/bataryalar ayrı ayrı toplanmak ve çevre dostu tasfiye için geri kazanım merkezlerine gönderilmek zorundadır.

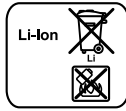
Aküler/Bataryalar:

Li-Ion:
Lütfen "Nakliye" bölümündeki uyarı ve açıklamalara uyun.

Değişiklik haklarımız saklıdır.

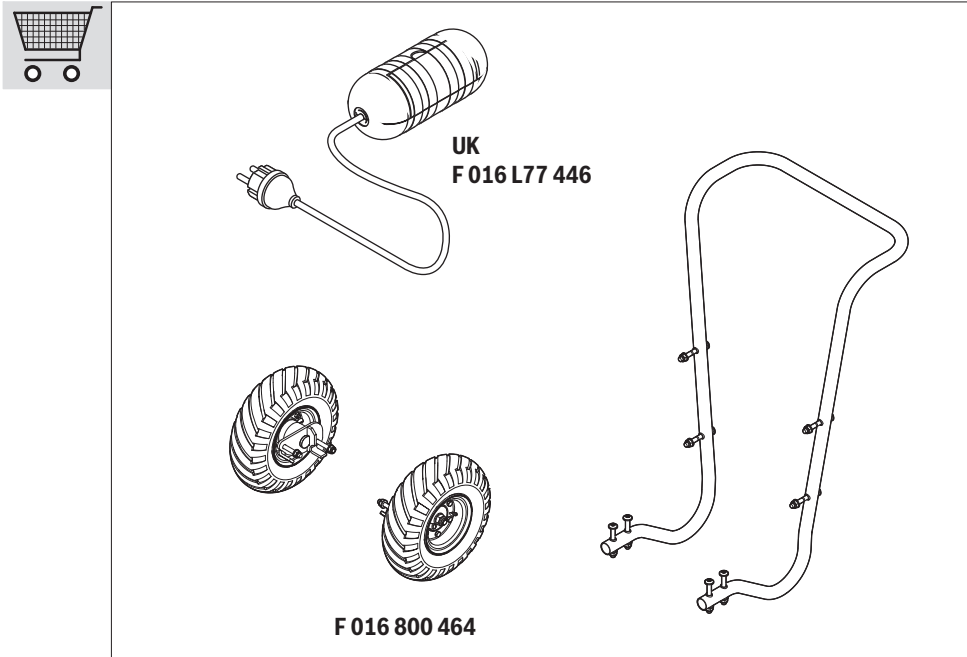

I		CE
de	EU-Konformitätserklärung Ladestation Sachnummer	Wir erklären in alleiniger Verantwortung, dass die genannten Produkte allen einschlägigen Bestimmungen der nachfolgend aufgeführten Richtlinien und Verordnungen entsprechen und mit folgenden Normen übereinstimmen. Technische Unterlagen bei: *
en	EU Declaration of Conformity Power Unit Article number	We declare under our sole responsibility that the stated products comply with all applicable provisions of the directives and regulations listed below and are in conformity with the following standards. Technical file at: *
fr	Déclaration de conformité UE Station de charge N° d'article	Nous déclarons sous notre propre responsabilité que les produits décrits sont en conformité avec les directives, règlements normatifs et normes énumérés ci-dessous. Dossier technique auprès de: *
es	Declaración de conformidad UE Estación de carga N° de artículo	Declaramos bajo nuestra exclusiva responsabilidad, que los productos nombrados cumplen con todas las disposiciones correspondientes de las Directivas y los Reglamentos mencionados a continuación y están en conformidad con las siguientes normas. Documentos técnicos de: *
pt	Declaração de Conformidade CE Estação de carga N.º do produto	Declaramos sob nossa exclusiva responsabilidade que os produtos mencionados cumprem todas as disposições e os regulamentos indicados e estão em conformidade com as seguintes normas. Documentação técnica pertencente à: *
it	Dichiarazione di conformità UE Stazione di ricarica Codice prodotto	Dichiariamo sotto la nostra piena responsabilità che i prodotti indicati sono conformi a tutte le disposizioni pertinenti delle Direttive e dei Regolamenti elencati di seguito, nonché alle seguenti Normative. Documentazione Tecnica presso: *
nl	EU-conformiteitsverklaring Opladstation Productnummer	Wij verklaren op eigen verantwoordelijkheid dat de genoemde producten voldoen aan alle desbetreffende bepalingen van de hierna genoemde richtlijnen en verordeningen en overeenstemmen met de volgende normen. Technisch dossier bij: *
da	EU-overensstemmelseserklæring Ladestation Typenummer	Vi erklærer som eneansvarlige, at det beskrevne produkt er i overensstemmelse med alle gældende bestemmelser i følgende direktiver og forordninger og opfylder følgende standarder. Tekniske bilag ved: *
sv	EU-konformitetsförklaring Laddstation Produktnummer	Vi förklarar under eget ansvar att de nämnda produkterna uppfyller kraven i alla gällande bestämmelser i de nedan angivna direktiven och förordningarna och att de stämmer överens med följande normer. Teknisk dokumentation: *
no	EU-samsvarserklæring Ladestasjon Produktnummer	Vi erklærer under eneansvar at de nevnte produktene er i overensstemmelse med alle relevante bestemmelser i direktivene og forordningene nedenfor og med følgende standarder. Teknisk dokumentasjon hos: *
fi	EU-vaatimustenmukaisuusvakuutus Latausasema Tuotenumero	Vakuutamme täten, että mainitut tuotteet vastaavat kaikkia seuraavien direktiivien ja asetusten asiaankuuluvia vaatimuksia ja ovat seuraavien standardien vaatimusten mukaisia. Tekniset asiakirjat saatavana: *
el	Δήλωση πιστότητας ΕΕ Σταθμός φόρτισης Αριθμός ευρετηρίου	Δηλώνουμε με αποκλειστική μας ευθύνη, ότι τα αναφερόμενα προϊόντα αντιστοιχούν σε όλες τις σχετικές διατάξεις των πιο κάτω αναφερόμενων οδηγιών και κανονισμών και ταυτίζονται με τα ακόλουθα πρότυπα. Τεχνικά έγγραφα στη: *
tr	AB Uygunluk beyanı Şarj istasyonu Ürün kodu	Tek sorumlu olarak, tanımlanan ürünün aşağıdaki yönetmelik ve direktiflerin geçerli bütün hükümlerine ve aşağıdaki standartlara uygun olduğunu beyan ederiz. Teknik belgelerin bulunduğu yer: *

CE

II

GEN 230V-1500

0 600 915 000
0 600 915 070
0 600 915 030

2014/35/EU
2014/30/EU
2011/65/EU

EN 60950+A11:2010+A12:2011+A2:2013
EN 60950-22:2006
EN 60335-1:2012+A11:2014
EN 60335-2-29:2004+A2:2010
EN 50581:2012



BOSCH

* Bosch Lawn and Garden Ltd.,
PT-HG/ENS-PA2,
Stowmarket, Suffolk IP14 1EY, England

Henk Becker
Executive Vice President
Engineering

Helmut Heinzelmann
Head of Product Certification

PPA.

Robert Bosch GmbH, Power Tools Division, 70764 Leinfelden-Echterdingen, GERMANY
Leinfelden, 25.04.2016