



## BEDIENUNGSANLEITUNG

### Kaffeeautomat mit Mahlwerk KA4810

<b>DE</b>	Bedienungsanleitung Kaffeeautomat mit Mahlwerk KA4810	2
<b>GB</b>	Operating Instructions Coffee Maker with Grinder KA4810	18
<b>FR</b>	Mode d'emploi de la machine à café automatique avec moulin KA4810	34
<b>NL</b>	Gebruiksaanwijzing koffieautomaat met maler KA4810	50
<b>ES</b>	Manual de instrucciones Cafetera automática con molinillo KA4810	65
<b>IT</b>	Manuale operativo della macchina per caffè automatica con macinatore KA4810	81
<b>DK</b>	Betjeningsvejledning kaffeeautomat med kværn KA4810	97
<b>SE</b>	Bruksanvisning för kaffebruggare med kvarn KA4810	113
<b>FI</b>	Käyttöohje Kahviautomaatti ja kahvimylly KA4810	128
<b>PL</b>	Instrukcja obsługi automatycznego ekspresu do kawy z młynkiem KA4810	144
<b>GR</b>	Οδηγίες χρήσης μηχανής καφέ με μύλο KA4810	160
<b>RU</b>	Руководство по эксплуатации кофемашины с кофемолкой KA4810	176

# 1 Übersicht

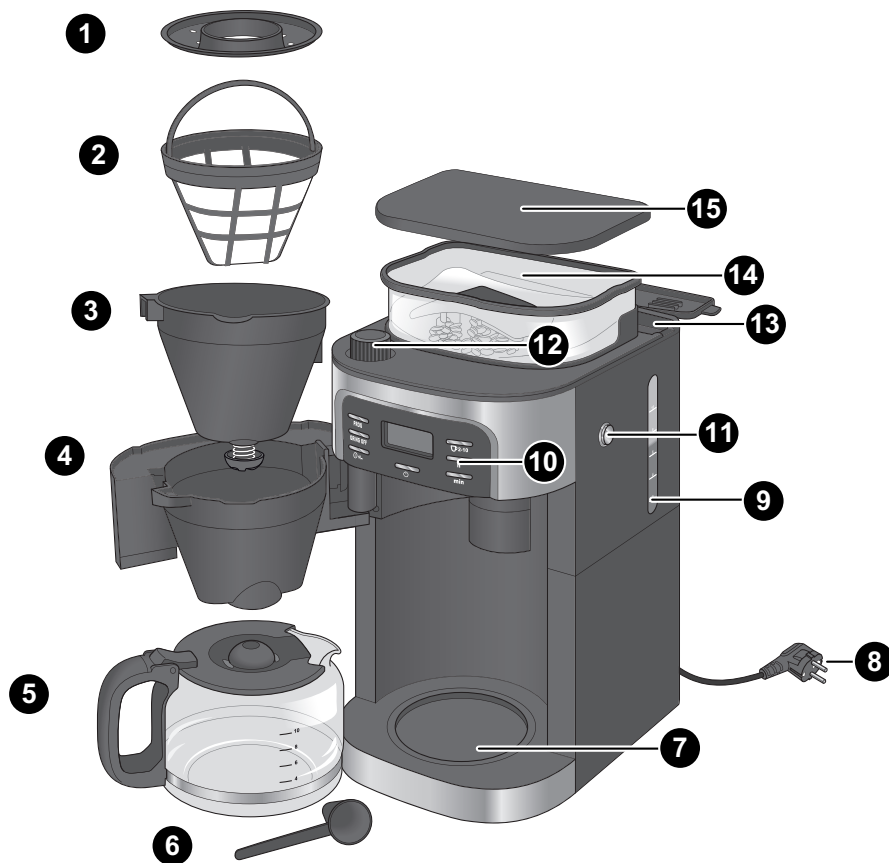

PROG	Programmierte Zubereitung einschalten
GRIND OFF	Mahlwerk abschalten
∅ +/-	Kaffeestärke einstellen
⏻	Zubereitung starten
☕ 2-10	Tassenanzahl ändern
h	Stunde einstellen
min	Minute einstellen

1	Filterring
2	Permanentfilter
3	Filtereinsatz mit Tropfschutz
4	Filtertür
5	Kaffeekanne
6	Dosierlöffel
7	Heizplatte
8	Netzkabel/-stecker
9	Füllstandanzeige
10	Tasten
11	Taste „OPEN“
12	Mahlgradregler
13	Wassertank
14	Bohnenbehälter
15	Behälterdeckel

Abb. 1: Teile des Geräts



## Inhaltsverzeichnis

1	Übersicht.....	2
2	Zu Ihrer Sicherheit .....	4
3	Technische Daten .....	8
4	Gerät vorbereiten .....	9
5	Kaffee zubereiten .....	9
	5.1 mit Kaffeebohnen .....	10
	5.2 mit Kaffeepulver .....	11
6	Zubereitung programmieren .....	12
7	Gerät reinigen .....	13
	7.1 Nach der Zubereitung .....	13
	7.2 Tägliche Reinigung .....	14
	7.3 Gerätespülung .....	14
	7.4 Gerät entkalken.....	14
	7.5 Oberfläche reinigen.....	15
8	Fehlerbehebung.....	15
	8.1 Probleme selbst beheben .....	15
	8.2 Zubehör und Ersatzteile.....	16
9	Lagerung und Entsorgung .....	16
	9.1 Gerät lagern .....	16
	9.2 Gerät entsorgen .....	16
10	Garantie .....	17

## Liebe Kundin, lieber Kunde,

wir wünschen Ihnen mit dem Qualitätsprodukt aus dem Hause SEVERIN viel Freude und bedanken uns für Ihr Vertrauen.

Die Marke SEVERIN steht seit über 120 Jahren für Beständigkeit, deutsche Qualität und Entwicklungskraft. Jedes Gerät wurde mit Sorgfalt hergestellt und geprüft.

Mit der sprichwörtlichen Sauerländer Gründlichkeit, Genauigkeit und Ehrlichkeit überzeugt das Familienunternehmen aus Sundern seit der Gründung 1892 mit innovativen Produkten Kunden in aller Welt.

In den acht Produktgruppen Kaffee, Frühstück, Küche, Grillen, Haushalt, Floorcare, Personal Care und Kühlen & Gefrieren bietet SEVERIN mit über 250 Produkten ein umfassendes Sortiment. Für jeden Anlass das richtige Produkt!

Lernen Sie die SEVERIN-Produktvielfalt kennen und besuchen Sie uns unter **[www.severin.de](http://www.severin.de)** oder **[www.severin.com](http://www.severin.com)**.

**Ihr SEVERIN-Team**

DE

## 2 Zu Ihrer Sicherheit

### Bedienungsanleitung beachten

Lesen Sie die Bedienungsanleitung vollständig durch, bevor Sie das Gerät benutzen. Bewahren Sie die Bedienungsanleitung gut auf. Falls Sie das Gerät an Dritte weitergeben, geben Sie auch die Bedienungsanleitung mit.

Die Nichtbeachtung dieser Anleitung kann zu schweren Verletzungen oder Schäden am Gerät führen.

Wichtige Hinweise für Ihre Sicherheit sind außerhalb dieses Kapitels besonders gekennzeichnet. Beachten Sie diese Hinweise unbedingt, um Unfälle und Schäden am Gerät zu vermeiden:



#### **WARNUNG!**

Kennzeichnet Hinweise, bei deren Nichtbeachtung die Gefahr der Verletzung oder Lebensgefahr besteht.



#### **VORSICHT!**

Kennzeichnet Hinweise, bei deren Nichtbeachtung die Gefahr von Sachschäden besteht.



#### *TIPP*

Hebt Tipps und andere nützliche Informationen hervor.

### Gefahren für bestimmte Personen

Für bestimmte Personengruppen besteht erhöhte Verletzungsgefahr:

- Dieses Gerät kann von Personen mit reduzierten physischen, sensorischen oder mentalen Fähigkeiten oder Mangel an Erfahrung und/oder Wissen benutzt werden, wenn sie beaufsichtigt oder bezüglich des sicheren Gebrauchs des Geräts unterwiesen wurden und die daraus resultierenden Gefahren verstanden haben.
- Dieses Gerät darf nicht von Kindern benutzt werden. Halten Sie das Gerät und sein Netzkabel von Kindern fern.
- Kinder dürfen nicht mit dem Gerät spielen.
- Halten Sie Kinder von Verpackungsmaterial fern. Es besteht Erstickungsgefahr.

## Korrektter Einsatz

**WARNUNG:** Ein Missbrauch des Geräts führt zu Verletzungen.

Das Gerät dient ausschließlich der Zubereitung von Kaffee aus gerösteten, gemahlenden oder ungemahlenden Kaffeebohnen. Jede andere Verwendung gilt als nicht bestimmungsgemäß und kann zu Personen- oder Sachschäden führen.

Das Gerät ist dazu bestimmt, im Haushalt und in ähnlichen Bereichen verwendet zu werden, beispielsweise:

- in Küchen für Mitarbeiter in Läden, Büros und anderen gewerblichen Bereichen;
- in landwirtschaftlichen Anwesen;
- von Kunden in Hotels, Motels und anderen Wohneinrichtungen;
- in Frühstückspensionen.

Es ist für den gewerblichen Einsatz, z. B. in Großküchen, nicht geeignet.

Das Gerät ist nicht dafür bestimmt, mit einer Zeitschaltuhr oder einem separaten Fernwirkssystem (Fernbedienung) betrieben zu werden.

## Strom

Da das Gerät mit elektrischem Strom betrieben wird, besteht die Gefahr eines elektrischen Schlages. Beachten Sie unbedingt die folgenden Vorsichtsmaßnahmen:

- Schließen Sie das Gerät nur direkt an eine vorschriftsmäßig installierte Schutzkontaktsteckdose an (Absicherung mindestens 10 A). Verwenden Sie keine Verlängerungskabel oder Mehrfachsteckdosen.
- Betreiben Sie das Gerät nur, wenn die auf dem Typenschild angegebene Spannung mit der Spannung Ihrer Steckdose übereinstimmt.
- Achten Sie darauf, dass das Netzkabel nicht geknickt oder eingeklemmt wird und dass das Netzkabel und das Gerät nicht mit Hitzequellen (z. B. Kochplatten, Gasflammen) oder der Heizplatte in Berührung kommen.
- Wenn Sie den Netzstecker aus der Steckdose herausziehen, ziehen Sie immer direkt am Netzstecker. Tragen Sie das Gerät nicht am Netzkabel.

- Tauchen Sie das Gerät niemals in Wasser oder andere Flüssigkeiten, reinigen Sie es nicht unter fließendem Wasser und stellen Sie es nicht in die Geschirrspülmaschine.
- Fassen Sie den Netzstecker niemals mit nassen Händen an.
- Betreiben Sie das Gerät nicht im Freien.
- Auch bei ausgeschaltetem Gerät liegt im Inneren des Geräts Spannung an, solange der Netzstecker in der Steckdose steckt.
- Das Gerät ist nur dann vom Stromnetz getrennt, wenn der Netzstecker gezogen ist.
- Ziehen Sie den Netzstecker, bevor Sie Wasser in das Gerät füllen.
- Ziehen Sie nach jedem Gebrauch den Netzstecker aus der Steckdose.
- Ziehen Sie im Gefahrenfall oder im Falle eines Defektes unverzüglich den Netzstecker aus der Steckdose. Halten Sie aus diesem Grund die Steckdose, in der der Netzstecker des Geräts steckt, jederzeit leicht zugänglich.
- Ziehen Sie den Netzstecker aus der Steckdose, bevor Sie das Gerät reinigen, pflegen, auseinandernehmen oder zusammenbauen.

- Schrauben Sie das Gerät niemals auf und nehmen Sie keine technischen Veränderungen vor.

## **Verbrühungsgefahr**

Das Gerät erhitzt Wasser und hält dieses warm. Dadurch entstehen Verbrühungsgefahren.

- Ein verschmutzter Auslauf kann heiße Flüssigkeit oder Dampf verspritzen. Achten Sie darauf, dass der Auslauf sauber ist.
- Öffnen Sie während des Betriebs nicht die Filtertür.
- Die Heizplatte ist während und nach dem Betrieb heiß. Berühren Sie nicht die Heizplatte, während das Gerät in Betrieb ist. Warten Sie nach der Benutzung, bis die Heizplatte abgekühlt ist.

## Mangelnde Hygiene

Durch mangelnde Hygiene können sich Keime im Gerät bilden:

- Leeren und reinigen Sie die Kaffeekanne, den Filtereinsatz und den Permanentfilter täglich.
- Entleeren Sie das Gerät, wenn Sie es länger nicht benutzen.
- Wechseln Sie das Wasser täglich, um Keimbildung vorzubeugen.
- Reinigen Sie das Gerät regelmäßig, ► „7 Gerät reinigen“ auf Seite 13.
- Entkalken Sie das Gerät regelmäßig, ► „7.4 Gerät entkalken“ auf Seite 14.

Die Verwendung falscher Reinigungsmittel birgt Gesundheitsrisiken:

- Verwenden Sie ausschließlich die in dieser Bedienungsanleitung beschriebenen Reinigungsmittel und -utensilien zur Reinigung Ihres Geräts.

## Gefahren für das Gerät

Durch falsche Handhabung des Geräts können Schäden entstehen:



- Stellen Sie das Gerät auf eine trockene, ebene, rutschfeste, hitzebeständige Oberfläche, die zudem nicht mit den Gummifüßen reagiert.
- Stellen Sie das Gerät nicht auf eine heiße Oberfläche oder in der Nähe von starken Hitzequellen auf.
- Lassen Sie das Netzkabel nicht herunterhängen. Dadurch entsteht Stolpergefahr.
- Füllen Sie ausschließlich kaltes, frisches Leitungswasser in den Wassertank. Warmes bzw. heißes Leitungswasser oder andere Flüssigkeiten können das Gerät beschädigen.
- Verwenden Sie keine karamellisierten oder mit Zucker überzogenen Kaffeebohnen.
- Verwenden Sie keinen Rohkaffee (grüne, ungeröstete Bohnen) oder Mischungen mit Rohkaffee. Diese können das Gerät beschädigen.
- Füllen Sie kein Kaffeepulver in den Bohnenbehälter.
- Bevor Sie das Gerät verstauen, ziehen Sie den Netzstecker und lassen Sie das Gerät vollständig abkühlen.

## Bei defektem Gerät

Ein defektes Gerät kann zu Sachschäden und Verletzungen führen:

- Prüfen Sie das Gerät vor jeder Benutzung auf Schäden. Falls Sie einen Transportschaden feststellen, wenden Sie sich umgehend an den Händler, von dem Sie das Gerät erworben haben.
- Betreiben Sie niemals ein defektes Gerät. Betreiben Sie niemals ein Gerät, das heruntergefallen ist.
- Wenn das Netzkabel des Geräts beschädigt ist, muss es durch den Hersteller oder seinen Kundendienst oder eine ähnlich qualifizierte Person ersetzt werden, um Gefährdungen zu vermeiden.
- Das Gerät enthält keinerlei Teile, die Sie selbst reparieren können. Reparaturen dürfen ausschließlich durch den SEVERIN-Service vorgenommen werden (siehe „Kundendienstzentralen“ auf Seite 192).

## 3 Technische Daten

Geräteart	Kaffeeautomat mit Mahlwerk
Gerätetyp	KA 4810
Spannung	220–240 V~, 50/60 Hz
Leistung	850–1000 W
Abmessungen (B x H x T)	215 mm x 430 mm x 315 mm
Gewicht	ca. 4,4 kg
Wassertank	1370 ml (10 Tassen)
Automatische Abschaltung	nach 35 Minuten
<b>Kennzeichnung</b>	
	Nicht im Hausmüll entsorgen!
	Das Gerät entspricht den EU-Richtlinien, die für die CE-Kennzeichnung verbindlich sind.

## 4 Gerät vorbereiten

- Entfernen Sie sämtliche Folien und sämtliches Verpackungsmaterial vom Gerät.
- Stellen Sie das Gerät an einem Ort auf, der folgende Bedingungen erfüllt:
  - in der Nähe einer Schutzkontaktsteckdose (Absicherung mind. 10 A)
  - waagrecht und erschütterungsfrei
  - hitzebeständig
  - reagiert nicht mit Gummifüßen
  - fern von beheizten oder brennbaren Flächen und Gegenständen (> 1 m)
  - fern von Wänden (> 15 cm)
- Reinigen Sie das Gerät wie unter ► „7.2 Tägliche Reinigung“ auf Seite 14 beschrieben.
- Führen Sie eine Gerätespülung durch, ► „7.3 Gerätespülung“ auf Seite 14.

### Uhrzeit einstellen



#### TIPP

Damit die Programmierung der Zubereitung wie gewünscht funktioniert, müssen Sie zunächst die Uhrzeit einstellen. Wenn Sie diese Funktion nicht nutzen wollen, können Sie das Einstellen der Uhrzeit überspringen.

- Drücken Sie wiederholt die Taste „h“, um die Stunde einzustellen.
  - Drücken Sie wiederholt die Taste „min“, um die Minuten einzustellen.
- ➡ Die Uhrzeit ist eingestellt.

## 5 Kaffee zubereiten



#### WARNUNG!

Verbrühungsgefahr!

- Halten Sie keine Körperteile unter den Tropfschutz, während das Gerät in Betrieb ist.



#### VORSICHT!

Füllen Sie ausschließlich kaltes Leitungswasser in den Wassertank, um Beschädigungen des Geräts zu vermeiden.



#### TIPP

Das Display schaltet sich 35 Minuten nach der Kaffeezubereitung oder ohne Kaffeezubereitung 1 Minute nach der letzten Eingabe ab. Um es wieder zu aktivieren, drücken Sie eine der Tasten auf der Vorderseite des Geräts. Drücken Sie die Taste „☺“ nur, wenn Sie die Zubereitung direkt starten möchten.



#### TIPP

Sie können die Zubereitung jederzeit unterbrechen, indem Sie die Taste „☺“ drücken. Wenn Sie die Zubereitung unterbrechen, verbleibt Wasser im Wassertank. Leeren Sie den Wassertank, indem Sie den Einweg-Kaffeefilter bzw. den Permanentfilter aus dem Filtereinsatz nehmen, die leere Kaffeekanne auf die Heizplatte stellen und die Zubereitung fortsetzen, indem Sie die Taste „GRIND OFF“ und anschließend die Taste „☺“ drücken.

## 5.1 mit Kaffeebohnen

1. Nehmen Sie den Behälterdeckel **15** ab.



### VORSICHT!

Verwenden Sie keine ungerösteten, karamellisierten oder mit Zucker überzogenen Kaffeebohnen.

2. Füllen Sie maximal 200 g Kaffeebohnen in den Bohnenbehälter **14**.
3. Setzen Sie den Behälterdeckel **15** wieder auf und drücken Sie ihn fest.
4. Drücken Sie die Taste „OPEN“ **11** an der Seite des Geräts, um die Filtertür **4** zu öffnen.
5. Setzen Sie den Filtereinsatz **3** in die Filtertür **4** ein.
6. Setzen Sie einen Einweg-Kaffeefilter in den Filtereinsatz **3** ein.



### TIPP

Statt des Einweg-Kaffeefilters können Sie auch den Permanentfilter **2** benutzen.

7. Setzen Sie den Filterring **1** auf den Filtereinsatz **3**.
8. Schließen Sie die Filtertür **4**.
9. Entnehmen Sie die Kaffeekanne **5**.



### TIPP

Füllen Sie die Kaffeekanne nur bis zur gewünschten Tassenanzahl, da für die Zubereitung das gesamte eingefüllte Wasser verbraucht wird. Eine Tasse entspricht ca. 125 ml.

10. Füllen Sie die Kaffeekanne **5** mit kaltem Leitungswasser bis zur Markierung der gewünschten Tassenanzahl.
11. Öffnen Sie den Wassertank **13**.

12. Schütten Sie das Wasser in den Wassertank **13**. Überprüfen Sie den Füllstand an der Füllstandanzeige **9**.
13. Schließen Sie den Wassertank **13**.
14. Stellen Sie die Kaffeekanne **5** auf die Heizplatte **7**.
15. Stecken Sie den Netzstecker **8** in die Steckdose.
  - ➔ Das Gerät schaltet sich ein. Auf dem Display werden die Uhrzeit und die aktuellen Einstellungen angezeigt.
16. Drücken Sie die Taste „☐ 2+10“, um die Anzahl der Tassen passend zur eingefüllten Wassermenge einzustellen.
17. Drücken Sie die Taste „0 +/-“, um die Stärke des Kaffees einzustellen:
  - ☉: mild
  - ☉☉: mittel
  - ☉☉☉: stark
18. Drücken Sie die Taste „☼“.
  - ➔ Die LED neben der Taste „☼“ leuchtet auf. Das Gerät beginnt mit der Zubereitung. Dazu werden erst die Kaffeebohnen gemahlen. Wenn das Gerät mit dem Aufbrühen des Kaffees beginnt, erscheint das Symbol „☼☉“ im Display.
19. Warten Sie, bis das Gerät 3 Signaltöne abgibt und das Symbol „☼☉“ im Display erlischt.
  - ➔ Der Kaffee ist fertig zubereitet.



### TIPP

Wenn Sie nach der Zubereitung nicht die Taste „☼“ drücken, wird der Kaffee noch 35 Minuten warm gehalten.



## Mahlgrad anpassen



### VORSICHT!

Verstellen Sie den Mahlgrad nur, während das Gerät gerade Kaffeebohnen mahlt, sonst können Sie das Mahlwerk beschädigen.



### TIPP

Es empfiehlt sich, für eine helle Röstung einen feinen Mahlgrad einzustellen, bei einer dunklen Röstung ist ein grober Mahlgrad optimal. Die Röstung ist meist auf der Kaffeeverpackung aufgedruckt.

1. Bereiten Sie einen Kaffee mit Kaffeebohnen zu, ► „5.1 mit Kaffeebohnen“ auf Seite 10.
2. Warten Sie, bis das Gerät Bohnen mahlt.



Abb. 2: Mahlgrad einstellen

3. Stellen Sie den Mahlgradregler **12** auf den gewünschten Wert.
  - Wenn Sie den Regler im Uhrzeigersinn in Richtung „-“ drehen, wird der Kaffee feiner gemahlen.
  - Wenn Sie den Regler gegen den Uhrzeigersinn in Richtung „+“ drehen, wird der Kaffee gröber gemahlen.

## 5.2 mit Kaffeepulver

1. Drücken Sie die Taste „OPEN“ **11** an der Seite des Geräts, um die Filtertür **4** zu öffnen.
2. Setzen Sie den Filtereinsatz **3** in die Filtertür **4** ein.
3. Setzen Sie einen Einweg-Kaffeefilter in den Filtereinsatz **3**.

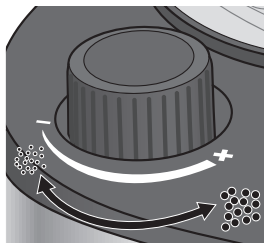

### TIPP

Statt des Einweg-Kaffeefilters können Sie auch den Permanentfilter **2** benutzen.

4. Füllen Sie Kaffeepulver in den Einweg-Kaffeefilter. Benutzen Sie zum Einfüllen den mitgelieferten Dosierlöffel **6**. Orientieren Sie sich für die Dosierung an folgender Tabelle:

Anzahl Tassen	Kaffee in Dosierlöffeln
2	1½ – 2
4	3 – 4
6	4½ – 6
8	6 – 8
10	8 – 10

5. Setzen Sie den Filtering **1** auf den Filtereinsatz **3**.
6. Schließen Sie die Filtertür **4**.
7. Entnehmen Sie die Kaffeekanne.



### TIPP

Füllen Sie die Kaffeekanne nur bis zur gewünschten Tassenanzahl, da für die Zubereitung das gesamte eingefüllte Wasser verbraucht wird. Eine Tasse entspricht ca. 125 ml.

8. Füllen Sie die Kaffeekanne **5** bis zur Markierung der gewünschten Tassenanzahl.
9. Öffnen Sie den Wassertank **13**.
10. Schütten Sie das Wasser in den Wassertank **13**. Überprüfen Sie den Füllstand an der Füllstandanzeige **9**.
11. Schließen Sie den Wassertank **13**.
12. Stellen Sie die Kaffeekanne **5** auf die Heizplatte **7**.
13. Stecken Sie den Netzstecker **8** in die Steckdose.
  - ➔ Das Gerät schaltet sich ein. Auf dem Display werden die Uhrzeit und die aktuellen Einstellungen angezeigt.
14. Drücken Sie die Taste „GRIND OFF“, um das Mahlwerk abzuschalten.
  - ➔ Die LED neben der Taste „GRIND OFF“ leuchtet.
15. Drücken Sie die Taste „⏻“.  
 ➔ Die LED neben der Taste „⏻“ leuchtet auf. Das Gerät beginnt mit dem Aufbrühen des Kaffees und das Symbol „☕“ erscheint im Display.
16. Warten Sie, bis das Gerät 3 Signaltöne abgibt und das Symbol „☕“ im Display erlischt.
  - ➔ Der Kaffee ist fertig zubereitet.



#### TIPP

Wenn Sie nach der Zubereitung nicht die Taste „⏻“ drücken, wird der Kaffee noch 35 Minuten warm gehalten.

## 6 Zubereitung programmieren



### VORSICHT!

Achten Sie darauf, dass das Gerät zum Zeitpunkt der Zubereitung korrekt zusammgebaut ist, da das Gerät sonst beschädigt werden kann.

Wenn Sie die Zubereitung programmieren, wird die Kaffeemaschine einmahlig zu der eingestellten Zeit Kaffee mit den vorgenommenen Einstellungen zubereiten.

1. Stellen Sie die gewünschten Einstellungen für die Zubereitung ein,
    - ▶ „5.1 mit Kaffeebohnen“ auf Seite 10 oder ▶ „5.2 mit Kaffeepulver“ auf Seite 11.
  2. Halten Sie die Taste „PROG“ für 2 Sekunden gedrückt.
    - ➔ Es wird eine blinkende Uhrzeit angezeigt.
  3. Drücken Sie wiederholt die Taste „h“, um die Stunde einzustellen.
  4. Drücken Sie wiederholt die Taste „min“, um die Minuten einzustellen.
  5. Drücken Sie die Taste „PROG“, um die Eingabe zu bestätigen.
    - ➔ Auf dem Display erscheint wieder die aktuelle Uhrzeit und „⏻“ wird angezeigt. Die LED neben der Taste „PROG“ leuchtet. Die Kaffeemaschine wird zur eingestellten Zeit mit den aktuellen Einstellungen Kaffee zubereiten.
- Um die programmierte Zubereitung abzuschalten, drücken Sie die Taste „PROG“ erneut.
- ➔ Die LED neben der Taste „PROG“ erlischt. Die programmierte Zubereitung ist abgeschaltet.

## 7 Gerät reinigen



### WARNUNG!

Verbrühungsgefahr!

- Vor allen Reinigungsarbeiten: Ziehen Sie den Netzstecker **8** aus der Steckdose und lassen Sie das Gerät und seine Komponenten vollständig abkühlen (mindestens 30 Minuten).



### WARNUNG!

Verletzungsgefahr und Beschädigung des Geräts!

- Tauchen Sie das Gerät niemals in Wasser!



### WARNUNG!

Gesundheitsrisiken durch falsche Reiniger!

- Verwenden Sie nur lebensmitteltaugliche Reinigungsmittel für die Reinigung der Teile, die mit Wasser und Kaffee in Kontakt kommen.



### VORSICHT!

Verwenden Sie zur Reinigung keine Scheuermittel, aggressive Reinigungsmittel oder -utensilien, die Oberflächen verkratzen. Stellen Sie das Gerät nicht in die Spülmaschine.

## 7.1 Nach der Zubereitung

1. Stellen Sie sicher, dass die Zubereitung abgeschlossen und das Gerät abgekühlt ist.
2. Drücken Sie die Taste „OPEN“ **11** an der Seite des Geräts, um die Filtertür **4** zu öffnen.
3. Entnehmen Sie den Filterring **1**.
4. Nehmen Sie den Filtereinsatz **3** samt Permanentfilter **2** bzw. Einweg-Kaffeefilter heraus.
5. Schütten Sie den Kaffeesatz aus dem Permanentfilter **2** in den Hausmüll oder werfen Sie den Einweg-Kaffeefilter samt Kaffeesatz in den Hausmüll.
6. Spülen Sie den Filtereinsatz **3** und den Permanentfilter **2** unter fließendem Wasser aus.
7. Lassen Sie den Filtereinsatz **3** und den Permanentfilter **2** trocknen, bevor Sie sie wieder in das Gerät einsetzen.

## 7.2 Tägliche Reinigung

1. Stellen Sie sicher, dass das Gerät ausgeschaltet, abgekühlt und der Netzstecker **8** gezogen ist.
2. Drücken Sie die Taste „OPEN“ **11** an der Seite des Geräts, um die Filtertür **4** zu öffnen.
3. Entnehmen Sie den Filtering **1**.
4. Nehmen Sie den Filtereinsatz **3** samt Permanentfilter **2** heraus.
5. Waschen Sie den Filtereinsatz **3** und den Permanentfilter **2** in warmem, mit Spülmittel versetztem Wasser aus.



### TIPP

Filtering **1**, Permanentfilter **2** und Filtereinsatz **3** können Sie auch in der Spülmaschine reinigen, ebenso die Kaffeekanne **5**.

6. Wischen Sie die Filtertür **4** mit warmem, mit Spülmittel versetztem Wasser aus.
7. Entleeren Sie die Kaffeekanne **5**.
8. Waschen Sie die Kaffeekanne **5** in warmem, mit Spülmittel versetztem Wasser aus.
9. Wischen Sie die Heizplatte **7** mit einem feuchten Tuch ab.
10. Trocknen Sie alle Komponenten gründlich ab, bevor Sie die Komponenten wieder einsetzen.

## 7.3 Gerätespülung

1. Stellen Sie sicher, dass sich kein Filter mit Kaffeeresten im Gerät befindet und die Kaffeekanne **5** sauber ist.
2. Entnehmen Sie die Kaffeekanne **5**.
3. Füllen Sie die Kaffeekanne **5** bis zur Markierung „10“ mit kaltem Leitungswasser.



### VORSICHT!

Füllen Sie ausschließlich kaltes Leitungswasser in den Wassertank, um Beschädigungen des Geräts zu vermeiden.

4. Schütten Sie das Wasser in den Wassertank **13**.
5. Stellen Sie die Kaffeekanne **5** auf die Heizplatte **7**.
6. Stecken Sie den Netzstecker **8** in die Steckdose.  
➔ Das Gerät schaltet sich ein.
7. Drücken Sie die Taste „GRIND OFF“.  
➔ Die LED neben der Taste „GRIND OFF“ leuchtet und zeigt an, dass das Mahlwerk abgeschaltet ist.
8. Drücken Sie die Taste „☺“.  
➔ Die LED neben der Taste „☺“ leuchtet auf. Das Gerät wird das komplette Wasser erhitzen und durch das Gerät laufen lassen. Warten Sie, bis das ganze Wasser durchgelaufen ist und die LED erlischt.
9. Drücken Sie die Taste „☺“, damit die Heizplatte **7** abgeschaltet wird.
10. Entleeren und reinigen Sie die Kaffeekanne **5**.

## 7.4 Gerät entkalken

1. Stellen Sie sicher, dass sich kein Filter mit Kaffeeresten im Gerät befindet und die Kaffeekanne **5** sauber ist.
2. Entnehmen Sie die Kaffeekanne **5**.
3. Füllen Sie die Kaffeekanne **5** bis zur Markierung „10“ mit kaltem Leitungswasser.
4. Schütten Sie das Wasser in den Wassertank **13**.
5. Schütten Sie 80 ml Essigessenz in den Wassertank **13**.
6. Stellen Sie die Kaffeekanne **5** auf die Heizplatte **7**.

7. Stecken Sie den Netzstecker **8** in die Steckdose.
  - ➔ Das Gerät schaltet sich ein.
8. Drücken Sie die Taste „GRIND OFF“.
  - ➔ Die LED neben der Taste „GRIND OFF“ leuchtet und zeigt an, dass das Mahlwerk abgeschaltet ist.
9. Drücken Sie die Taste „☺“.
  - ➔ Die LED neben der Taste „☺“ leuchtet auf. Das Gerät wird die komplette Wasser-Essig-Lösung durch das Gerät laufen lassen. Warten Sie, bis die gesamte Lösung durchgelaufen ist und die LED erlischt.
10. Drücken Sie die Taste „☺“, damit die Heizplatte **7** abgeschaltet wird.
11. Führen Sie eine Gerätespülung durch, ► „7.3 Gerätespülung“ auf Seite 14, um Reste der Wasser-Essig-Lösung zu entfernen.

## 7.5 Oberfläche reinigen

Reinigen Sie die Oberfläche des Geräts mit einem fussselfreien, weichen Tuch.

## 8 Fehlerbehebung

### 8.1 Probleme selbst beheben



#### WARNUNG!

Verletzungsgefahr! Das Gerät enthält keinerlei Teile, die Sie selbst reparieren können.

- Benutzen Sie niemals ein defektes Gerät.
- Reparieren Sie das Gerät niemals selbst. Wenden Sie sich bei einem Defekt an unseren Service (siehe „Kundendienstzentralen“ auf Seite 192).

Bevor Sie unseren Service kontaktieren, prüfen Sie anhand nachfolgender Tabelle, ob Sie das Problem selbst beseitigen können.

Problem	Ursache	Abhilfe
Gerät schaltet sich nicht an.	Gerät ist nicht an das Stromnetz angeschlossen.	Stecken Sie den Netzstecker in eine Schutzkontaktsteckdose.
Aus dem Tropfschutz kommt kein Kaffee.	Kaffeekanne steht nicht korrekt unter dem Auslauf.	Kontrollieren Sie, ob die Kaffeekanne korrekt auf der Heizplatte steht und das Ventil des Auslaufs nach oben drückt.

Problem	Ursache	Abhilfe
Der Kaffee ist zu dünn.	Mahlgrad ist zu grob eingestellt.	Stellen Sie den Mahlgrad feiner ein, ► „Mahlgrad anpassen“ auf Seite 11.
	Zu wenig Kaffeepulver.	Beachten Sie die Dosierhinweise, ► „5.2 mit Kaffeepulver“ auf Seite 11.

## 8.2 Zubehör und Ersatzteile

Artikelnummer	Zubehör/Ersatzteil
ZB 8688	SEVERIN Kaffee 500 g, speziell für Severin Kaffeemaschinen
GK 5410	Glaskanne mit Deckel
ZT 9064	Permanentfilter, Größe 4

## 9 Lagerung und Entsorgung

### 9.1 Gerät lagern

1. Reinigen Sie das Gerät, ► „7.2 Tägliche Reinigung“ auf Seite 14.
2. Lagern Sie das Gerät an einem trockenen Ort.

### 9.2 Gerät entsorgen



Geräte, die mit diesem Symbol gekennzeichnet sind, müssen getrennt von Hausmüll entsorgt werden. Diese Geräte enthalten wertvolle Rohstoffe, die wiederverwendet werden können. Eine ordnungsgemäße Entsorgung schützt die Umwelt und die Gesundheit Ihrer Mitmenschen.

Ihre Gemeindeverwaltung bzw. Ihr Fachhändler erteilen Auskunft über die ordnungsgemäße Entsorgung.

## 10 Garantie

Von den nachfolgenden Garantiebedingungen bleiben die gesetzlichen Gewährleistungsrechte gegenüber dem Verkäufer und eventuelle Verkäufergarantien unberührt.

Wenden Sie sich im Garantiefall daher direkt an Ihren Fachhändler. Zusätzlich gewährt SEVERIN eine Herstellergarantie von zwei Jahren ab Kaufdatum. In diesem Zeitraum beseitigen wir kostenlos alle Mängel, die nachweislich auf Material- oder Fertigungsfehlern beruhen und die Funktion wesentlich beeinträchtigen. Weitere Ansprüche sind ausgeschlossen.

Von der Garantie ausgenommen sind: Schäden, die auf Nichtbeachtung der Bedienungsanleitung, unsachgemäße Behandlung oder normalen Verschleiß zurückzuführen sind, ebenso leicht zerbrechliche Teile wie z. B. Glas, Kunststoff oder Glühlampen. Die Garantie erlischt bei Eingriff nicht von SEVERIN autorisierter Stellen.

Sollte eine Reparatur erforderlich werden, setzen Sie sich bitte telefonisch oder per Mail mit unserem Kundendienst in Verbindung, siehe „Kundendienstzentralen“ auf Seite 192.

# 1 Overview

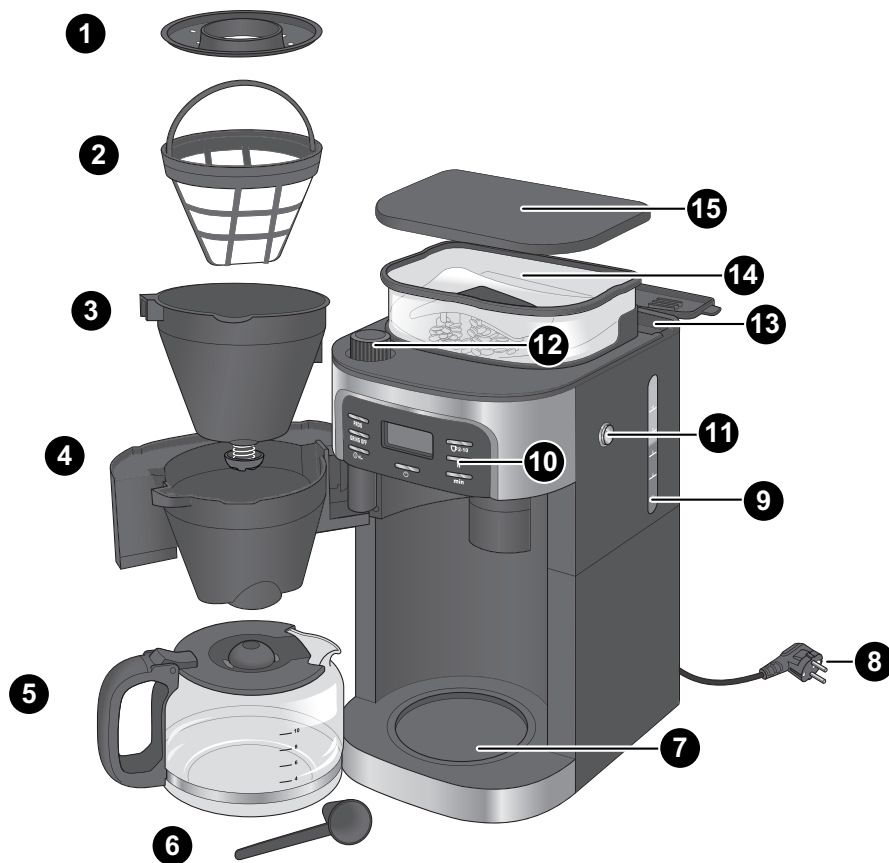

PROG	Switch on programmed brew
GRIND OFF	Switch off grinder
☉ +/-	Set coffee strength
⏻	Start brew
☕ 2-10	Change number of cups
h	Set hour
min	Set minutes

1	Filter ring
2	Permanent filter
3	Filter insert with drip stop
4	Swing-out filter
5	Coffee jug
6	Measuring scoop
7	Hotplate
8	Power cord/plug
9	Water level indicator
10	Buttons
11	"OPEN" button
12	Grind regulator
13	Water tank
14	Bean container
15	Bean container lid

Fig. 1: Parts of the appliance



## Table of contents

1	Overview .....	18
2	For Your Safety .....	20
3	Technical data .....	24
4	Preparing the appliance .....	25
5	Preparing coffee.....	25
5.1	With coffee beans .....	26
5.2	With ground coffee.....	27
6	Brew programming.....	28
7	Cleaning the appliance .....	29
7.1	After brewing.....	29
7.2	Daily cleaning.....	30
7.3	Running water through the appliance .....	30
7.4	Descaling the appliance.....	31
7.5	Cleaning surfaces .....	31
8	Troubleshooting .....	31
8.1	Remedying problems yourself .....	31
8.2	Accessories and spare parts.....	32
9	Storage and disposal .....	32
9.1	Storing the appliance .....	32
9.2	Disposing of the appliance.....	32
10	Warranty .....	33

## Dear Customers,

We hope you will enjoy your high-quality SEVERIN product and thank you for placing your trust in us.

The SEVERIN brand has stood for durability, German quality and development power for more than 120 years. Each appliance is manufactured and tested with care.

With the proverbial thoroughness, precision and honesty of the Sauerland, this family-owned company in Sundern has been winning over customers around the world since its establishment in 1892.

In the eight product groups coffee, breakfast, kitchen, grilling, household, floor care, personal care, and cooling & freezing, SEVERIN offers a complete range with more than 250 products. The right product for every occasion!

Get to know the wide range of SEVERIN products; visit us at

**[www.severin.de](http://www.severin.de)** or **[www.severin.com](http://www.severin.com)**.

## Your SEVERIN team

## 2 For Your Safety

### Follow the operating instructions

Read the operating instructions completely before using the appliance. Keep the instructions in a safe place for future reference. If you give the appliance to somebody else, also give them the operating instructions.

Non-observance of these instructions can cause severe injuries and damage to the appliance.

Important notes for your safety are highlighted in the operating instructions as shown below. Be sure to follow these instructions to prevent accidents and damage to the appliance:



#### **WARNING!**

Indicates notes that must be adhered to in order to prevent the risk of injury or fatal injury.



#### **CAUTION!**

Indicates notes that must be adhered to in order to prevent the risk of material damage.



#### *TIP*

Emphasises tips and other useful information.

### Hazards for certain persons

Particular groups of people are at an increased risk:

- This appliance must only be used by persons with reduced physical, sensory or mental capabilities or a lack of experience and/or knowledge if they are supervised by a person responsible for their safety or if they have been instructed in the safe use of the appliance and have understood the risks resulting from the use of the appliance.
- This appliance must not be used by children. The appliance and its power cable must be kept out of reach of children.
- Children must not play with the appliance.
- Keep children away from the packaging material. It presents a suffocation risk.

## Correct use

**WARNING:** Misuse of the appliance can result in injuries.

The appliance is designed solely for the purpose of brewing coffee from roasted, ground or whole coffee beans. Any other use is deemed improper use and can cause personal injuries and damage to the appliance.

The appliance is designed for household use or use in a similar environment, e.g.

- in kitchens for employees in stores, offices and other commercial areas;
- on agricultural estates;
- by customers in hotels, motels and other residential facilities;
- in bed-and-breakfast facilities.

It is not suitable for commercial use, e.g. in the catering industry.

The appliance is not designed to be operated with a timer or separate remote control system.

## Power

Since the appliance is operated with electrical current, there is a risk of receiving an electric shock. Be sure to follow the precautions mentioned below:

- Only connect the appliance to a properly installed, earthed safety outlet socket (minimum 10 A fuse). Do not use any extension cords or multi-outlet sockets.
- Only operate the appliance if the voltage specified on the rating plate matches the voltage of your outlet socket.
- Make sure that the power cord is not kinked or pinched and that the power cord and the appliance do not come in contact with heat sources (e.g. cooking plates, gas flames) or the hotplate.
- When you pull the power cord out of the outlet, always pull directly on the plug. Never carry the appliance by the power cord.
- Never immerse the appliance in water or other fluids, do not clean it under running water, and do not place it in the dishwasher.
- Never touch the power plug with wet hands.
- Never operate the appliance outdoors.

- Even when the appliance is switched off, the inside of the appliance is live as long as the power cord is plugged into the outlet socket.
- The appliance is only disconnected from the mains if the power cord is disconnected.
- Disconnect the power plug before you fill the appliance with water.
- Always unplug the appliance from the outlet socket after use.
- If a dangerous situation or defect occurs, unplug the appliance from the outlet socket immediately. For this reason, make sure that the outlet socket, to which the appliance is connected, is easily accessible at all times.
- Disconnect the power cord out from the socket before you clean or carry out maintenance work on the appliance, or when assembling or disassembling it.
- Never remove screws from the appliance to open it and never carry out any technical modifications.

## **Risk of scalding**

The appliance heats up water and keeps it hot, thus posing a risk of scalding.

- A soiled outlet can cause hot liquid or steam to spray out. Make sure that the outlet is clean.
- Never open the swing-out filter while the coffee maker is in operation.
- The hotplate is hot during and after operation. Never touch the hotplate while the appliance is on. Wait until the hotplate cools down.

## Poor hygiene

Bacteria can form in the appliance due to poor hygiene:

- Empty and clean the coffee jug, the filter insert and the permanent filter daily.
- Empty the complete appliance if you are not going to use it for a longer period of time.
- Change the water daily to prevent germ contamination.
- Clean the appliance regularly, ► “7 Cleaning the appliance” on page 29.
- Descale the appliance regularly, ► “7.4 Descaling the appliance” on page 31.

The use of improper cleaning agents harbours health risks:

- Only use the cleaning agents and utensils described in these operating instructions to clean the appliance.

## Risks for the appliance

Damage can be caused by handling the appliance incorrectly.



- Place the appliance on a dry, level, non-slip, heat-resistant surface which will not react with the rubber feet.
- Never set up the appliance on a hot surface or near strong sources of heat.
- Do not allow the power cord to dangle to avoid a potential trip hazard.
- Only fill the water tank with cold, fresh tap water. Warm/hot tap water or other liquids can damage the appliance.
- Do not use caramelised or sugar-coated coffee beans.
- Do not use unroasted coffee (green, unroasted coffee beans) or mixtures containing unroasted coffee beans, as they can damage the appliance.
- Do not fill the coffee bean container with ground coffee.
- Before you stow the appliance, disconnect the power cord and let the appliance cool off completely.

## In case of a defective appliance

A defective appliance can cause material damage and injuries:

- Always check the appliance for damage before use. In the event that you detect damage due to transport, immediately contact the dealer where you have purchased the appliance.
- Never operate a defective appliance. Never operate a appliance that has fallen down.
- If the appliance's power cord is damaged, it must be replaced by the manufacturer or their customer service department or a similarly-qualified person to prevent hazards.
- The appliance does not contain any parts that you can repair yourself. Repair work must only be carried out through SEVERIN customer service department (see "Service Centres" on page 192).

## 3 Technical data

Type of appliance	Coffee maker with grinder
Appliance designation	KA 4810
Voltage	220–240 V~, 50/60 Hz
Power	850–1000 W
Dimensions (W x H x D)	215 mm x 430 mm x 315 mm
Weight	approx. 4.4 kg
Water tank	1370 ml (10 cups)
Auto power-off	after 35 minutes
<b>Identification</b>	
	Do not dispose of as household waste!
	The appliance conforms with all EU directives that are binding for CE certification.

## 4 Preparing the appliance

1. Remove all protective films and other packaging material from the appliance.
2. Set up the appliance in a place that fulfils the following conditions:
  - Near a socket outlet with earthing contact (fuse at least 10 A)
  - Horizontal and free from vibration/shocks
  - Heat-resistant
  - Does not react to rubber pads
  - Away from heated or flammable surfaces and objects (> 1 m)
  - Away from walls (> 15 cm)
3. Clean the appliance as described under ► “7.2 Daily cleaning” on page 30.
4. Run water through the appliance as described under ► “7.3 Running water through the appliance” on page 30.

### Setting the time



#### TIP

You must first set the time to ensure the programming function works correctly. If you do not wish to use this function you can skip setting the time.

1. Repeatedly press the “h” button to set the hour.
2. Repeatedly press the “min” button to set the minutes.
  - ☞ The time is now set.

## 5 Preparing coffee



#### WARNING!

Risk of scalding!

- Do not place parts of the body under the drip stop while the appliance is in operation.



#### CAUTION!

To avoid damaging the appliance only fill the water tank with cold tap water.



#### TIP

The display switches off 35 minutes after making coffee or, if coffee is not made, 1 minute after the last entry. To turn on the display again, press one of the buttons at the front of the appliance. Press the “☺” button only when you wish to start brewing directly.



#### TIP

You can interrupt the brewing function at any time by pressing the “☺” button. Water remains in the water tank when you interrupt the brewing function. Empty the water tank by removing the disposable coffee filter or permanent filter from the filter insert, placing the empty coffee jug on the hotplate and continuing operation after pressing the “GRIND OFF” button followed by the “☺”.

## 5.1 With coffee beans

1. Remove the bean container lid **15**.



### CAUTION!

Do not use unroasted, caramelised or sugar-coated coffee beans.

2. Add no more than 200 g of coffee beans to the bean container **14**.
3. Replace and firmly press down the lid **15**.
4. Press the "OPEN" button **11** on the side of the appliance to open the swing-out filter **4**.
5. Place the filter insert **3** in the swing-out filter **4**.
6. Place a disposable coffee filter in the filter insert **3**.



### TIP

You can also use the permanent filter **2** instead of a disposable coffee filter.

7. Fit the filter ring **1** onto the filter insert **3**.
8. Close the swing-out filter **4**.
9. Remove the coffee jug **5**.



### TIP

Fill the coffee jug only up to the required number of cups as all the water is used for brewing. One cup is approx. 125 ml.

10. Fill the coffee jug **5** with cold tap water up to the mark for the required number of cups.
11. Open the water tank **13**.
12. Pour the water into the water tank **13**. Check the water level at the level indicator **9**.

13. Close the water tank **13**.
14. Place the coffee jug **5** on the hotplate **7**.
15. Plug the power plug **8** into the socket.
  - ➔ The appliance switches on automatically. The time and the current settings are shown on the display.
16. Press the "☑ 2-10" button to set the number of cups matching the amount of water.
17. Press the "☉ +/-" button to set the strength of the coffee:
  - ☉: mild
  - ☉☉: medium
  - ☉☉☉: strong
18. Press the "☺" button.
  - ➔ The LED next to the "☺" button lights up. The appliance starts the brewing process by initially grinding the coffee beans. The "☕" symbol appears on the display when the appliance starts brewing the coffee.
19. Wait until the appliance beeps 3 times and the "☕" symbol goes out.
  - ➔ The coffee is ready.



### TIP

The coffee will be kept hot for 35 minutes if you do not press the "☺" button after brewing.



## Adjusting the grind



### CAUTION!

Adjust the grind only while the appliance is grinding the coffee beans otherwise the grinder may be damaged.



### TIP

A fine grind is recommended for a light roast and a coarse grind for a dark roast. The roast is normally printed on the coffee packaging.

1. Prepare coffee with coffee beans, ► “5.1 With coffee beans” on page 26.
2. Wait until the appliance grinds the beans.

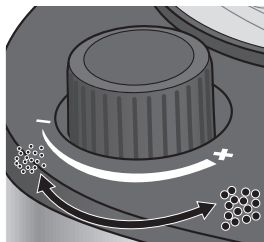

Fig. 2: Adjusting the grind

3. Set the grind regulator **12** to the required grind.
  - Turn the regulator clockwise towards “-” to grind the coffee finer.
  - Turn the regulator anticlockwise towards “+” to grind the coffee coarser.

## 5.2 With ground coffee

1. Press the “OPEN” button **11** on the side of the appliance to open the swing-out filter **4**.
2. Place the filter insert **3** in the swing-out filter **4**.
3. Place a disposable coffee filter in the filter insert **3**.



### TIP

You can also use the permanent filter **2** instead of a disposable coffee filter.

4. Add the ground coffee to the disposable coffee filter. Use the supplied measuring scoop **6** for this purpose. Refer to the following table for the required amount:

Number of cups	Number of scoops
2	1½ – 2
4	3 – 4
6	4½ – 6
8	6 – 8
10	8 – 10

5. Fit the filter ring **1** onto the filter insert **3**.
6. Close the swing-out filter **4**.
7. Remove the coffee jug.



### TIP

Fill the coffee jug only up to the required number of cups as all the water is used for brewing. One cup is approx. 125 ml.

8. Fill the coffee jug **5** up to the mark for the required number of cups.
9. Open the water tank **13**.
10. Pour the water into the water tank **13**. Check the water level at the level indicator **9**.
11. Close the water tank **13**.
12. Place the coffee jug **5** on the hotplate **7**.
13. Plug the power plug **8** into the socket.
  - ➔ The appliance switches on automatically. The time and the current settings are shown on the display.
14. Press the "GRIND OFF" button to switch off the grinder.
  - ➔ The LED next to the "GRIND OFF" button comes on.
15. Press the "☺" button.
  - ➔ The LED next to the "☺" button lights up. The appliance begins to brew the coffee and the "☺" symbol appears on the display.
16. Wait until the appliance beeps 3 times and the "☺" symbol goes out.
  - ➔ The coffee is ready.



#### TIP

The coffee will be kept hot for 35 minutes if you do not press the "☺" button after brewing.

## 6 Brew programming



### CAUTION!

Before brewing make sure that the appliance is put together correctly, otherwise the appliance may be damaged.

When you program the brewing function, the coffee maker will brew coffee to the programmed settings at the set time.

1. Program the required settings for the brew, ► "5.1 With coffee beans" on page 26 or ► "5.2 With ground coffee" on page 27.
  2. Press and hold the "PROG" button for 2 seconds.
    - ➔ The time is shown flashing.
  3. Repeatedly press the "h" button to set the hour.
  4. Repeatedly press the "min" button to set the minutes.
  5. Press the "PROG" button to confirm your entry.
    - ➔ The current time and "☺" are shown on the display. The LED next to the "PROG" button comes on. The coffee maker will brew coffee to the programmed settings at the set time.
- Press the "PROG" button again to switch off programmed brewing function.
- ➔ The LED next to the "PROG" button goes out. Programmed brewing is switched off.

## 7 Cleaning the appliance



### WARNING!

Risk of scalding!

- Before cleaning: Unplug the power plug **8** from the socket and allow the appliance and its components to completely cool down (at least 30 minutes).



### WARNING!

Risk of injury and damage to the appliance!

- Never immerse the appliance in water!



### WARNING!

Health risks by use of incorrect cleaning agents!

- Only use food-safe cleaning agents to clean the parts that come in contact with water and coffee.



### CAUTION!

Do not use abrasive or aggressive cleaning agents or utensils that could scratch the surfaces. Do not put the appliance in the dishwasher.

### 7.1 After brewing

1. Make sure that brewing has finished and the appliance has cooled down.
2. Press the “OPEN” button **11** on the side of the appliance to open the swing-out filter **4**.
3. Remove the filter ring **1**.
4. Take out the filter insert **3** together with the permanent filter **2** or disposable coffee filter.
5. Empty the coffee grounds out of the permanent filter **2** into the household waste or throw the disposable coffee filter together with the coffee grounds into the household waste.
6. Rinse out the filter insert **3** and permanent filter **2** under flowing water.
7. Allow the filter insert **3** and permanent filter **2** to dry before placing back into the appliance.

## 7.2 Daily cleaning

1. Make sure that the appliance is switched off, has cooled down and the power plug **8** is disconnected.
2. Press the "OPEN" button **11** on the side of the appliance to open the swing-out filter **4**.
3. Remove the filter ring **1**.
4. Take out the filter insert **3** together with the permanent filter **2**.
5. Wash the filter insert **3** and the permanent filter **2** in warm water containing washing up liquid.



### TIP

The filter ring **1**, permanent filter **2** and filter insert **3** as well as the coffee jug **5** can also be cleaned in the dishwasher.

6. Wipe the swing-out filter **4** with warm water containing washing up liquid.
7. Empty the coffee jug **5**.
8. Wash the coffee jug **5** in warm water containing washing up liquid.
9. Wipe the hotplate **7** with a damp cloth.
10. Thoroughly dry all components before placing them back in the appliance.

## 7.3 Running water through the appliance

1. Make sure there is no filter with coffee grounds in the appliance and the coffee jug **5** is clean.
2. Remove the coffee jug **5**.
3. Fill the coffee jug **5** up to the "10" mark with cold tap water.



### CAUTION!

To avoid damaging the appliance only fill the water tank with cold tap water.

4. Pour the water into the water tank **13**.
5. Place the coffee jug **5** on the hotplate **7**.
6. Plug the power plug **8** into the socket.  
➔ The appliance switches on automatically.
7. Press the "GRIND OFF" button.  
➔ The LED next to the "GRIND OFF" button comes on, indicating that the grinder is switched off.
8. Press the "☺" button.  
➔ The LED next to the "☺" button lights up. The water heats up and runs through the appliance. Wait until all of the water has run through and the LED has gone out.
9. Press the "☺" button to switch off the hotplate **7**.
10. Empty and clean the coffee jug **5**.

## 7.4 Descaling the appliance

1. Make sure there is no filter with coffee grounds in the appliance and the coffee jug **5** is clean.
2. Remove the coffee jug **5**.
3. Fill the coffee jug **5** up to the “10” mark with cold tap water.
4. Pour the water into the water tank **13**.
5. Pour 80 ml of vinegar into the water tank **13**.
6. Place the coffee jug **5** on the hotplate **7**.
7. Plug the power plug **8** into the socket.
  - ➔ The appliance switches on automatically.
8. Press the “GRIND OFF” button.
  - ➔ The LED next to the “GRIND OFF” button comes on, indicating that the grinder is switched off.
9. Press the “☺” button.
  - ➔ The LED next to the “☺” button lights up. The entire water/vinegar solution runs through the appliance. Wait until all of the water/vinegar solution has run through and the LED has gone out.
10. Press the “☺” button to switch off the hotplate **7**.
11. Run water through the appliance, ► “7.3 Running water through the appliance” on page 30, to remove the remains of the water/vinegar solution.

## 7.5 Cleaning surfaces

Clean the surfaces of the appliance with a soft, lint-free cloth.

## 8 Troubleshooting

### 8.1 Remediating problems yourself



#### WARNING!

Risk of injury! The appliance does not contain any parts that you can repair yourself.

- Never attempt to operate a defective appliance.
- Never attempt to repair the appliance by yourself. If your appliance is defective, contact our customer service department (see “Service Centres” on page 192).

GB

Before contacting our customer service, check with the aid of the table below whether you can remedy the problem yourself.

Problem	Cause	Remedy
The appliance will not switch on.	The appliance is not connected to the power supply.	Plug the power plug into a socket outlet with earthing contact.
Coffee does not flow out of the outlet (drip stop).	Coffee jug not placed correctly under outlet.	Check that the coffee jug is placed correctly on the hotplate and that it presses up the valve in the outlet.

Problem	Cause	Remedy
Coffee is too watery.	Grind set too coarse.	Set the grind finer, ► “Adjusting the grind” on page 27.
	Too little ground coffee.	Refer to the measurement table, ► “5.2 With ground coffee” on page 27.

## 8.2 Accessories and spare parts

Item number	Accessory/spare part
ZB 8688	SEVERIN coffee 500 g, specially for Severin coffee makers
GK 5410	Glass jug with lid
ZT 9064	Permanent filter, size 4

## 9 Storage and disposal

### 9.1 Storing the appliance

1. Clean the appliance, ► “7.2 Daily cleaning” on page 30.
2. Store the appliance in a dry place.

### 9.2 Disposing of the appliance



Appliances that are marked with this symbol must be disposed of separately from household waste. These appliances contain valuable raw materials that can be recycled. Proper disposal protects the environment and the health of your fellow men.

Your local authorities or dealer can provide information regarding proper disposal.

## 10 Warranty

The legal warranty rights with respect to the seller and any seller warranties are unaffected by the following warranty conditions.

In case of warranty claim, contact your dealer directly. In addition, SEVERIN grants a manufacturer's warranty of two years from the date of purchase. During this period, we will eliminate all defects caused by material or production faults that compromise the function. Other claims are excluded.

Excepted from the warranty are: Damage that is due to non-observance of the instruction manual, improper handling or normal wear; also easily-breakable parts such as glass, plastic or light bulbs. If the appliance is tampered with by persons not authorised by SEVERIN, this will render the warranty null and void.

If repair should be necessary, contact our customer service department per telephone or mail, see "Service Centres" on page 192.

# 1 Vue d'ensemble

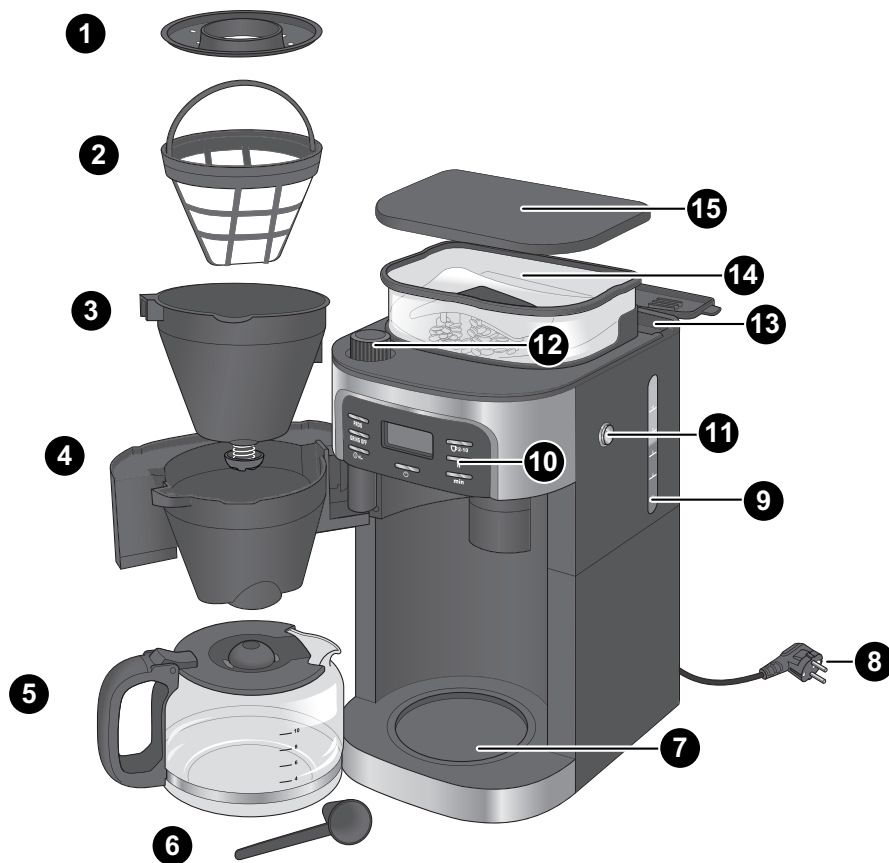

PROG	Activer la préparation programmée
GRIND OFF	Éteindre le moulin
∅ +/-	Régler la force du café
⏻	Lancer la préparation
☕ 2-10	Modifier le nombre de tasses
h	Régler l'heure
min	Régler les minutes

1	Joint de filtre
2	Filtre permanent
3	Porte-filtre avec protection antigoutte
4	Porte du filtre
5	Verseuse
6	Cuillère doseuse
7	Plaque chauffante
8	Cordon/fiche secteur
9	Niveau de remplissage
10	Touches
11	Touche « OPEN »
12	Régulateur du degré de mouture
13	Réservoir d'eau
14	Réservoir à grains
15	Couvercle du réservoir

Fig. 1: Pièces de l'appareil



## Sommaire

1	Vue d'ensemble .....	34
2	Pour votre sécurité.....	36
3	Caractéristiques techniques.....	40
4	Préparation de l'appareil.....	41
5	Préparation du café .....	41
5.1	avec du café en grains .....	42
5.2	avec du café en poudre .....	43
6	Programmation de la préparation .....	44
7	Nettoyage de l'appareil .....	45
7.1	Après la préparation.....	45
7.2	Nettoyage quotidien.....	46
7.3	Rinçage de l'appareil .....	46
7.4	Détartrage de l'appareil.....	46
7.5	Nettoyage de la surface.....	47
8	Dépannage .....	47
8.1	Résolution des pannes par l'utilisateur .....	47
8.2	Accessoires et pièces détachées.....	48
9	Stockage et élimination.....	48
9.1	Stockage de l'appareil.....	48
9.2	Mise au rebut de l'appareil.....	48
10	Garantie .....	49

## Chère cliente, cher client,

Nous espérons que ce produit de qualité fabriqué par les soins de la maison SEVERIN vous donnera pleine et entière satisfaction, et nous vous remercions de votre confiance.

Depuis plus de 120 ans, la marque SEVERIN est synonyme de fiabilité, de qualité allemande, et de force de développement. Nous fabriquons et nous testons chacun de nos appareils avec le plus grand soin.

Rigueur, précision, honnêteté, telles sont les qualités légendaires de la région du Sauerland et qui ont valu à notre entreprise familiale de Sundern, depuis sa fondation en 1892, de séduire des clients dans le monde entier.

A travers ses huit thématiques : café, petit-déjeuner, cuisine, barbecue, maison, nettoyage du sol, beauté et réfrigération, SEVERIN vous propose une gamme complète avec plus de 250 produits. Pour chaque occasion, nous avons le produit qu'il vous faut !

Découvrez la diversité des produits SEVERIN en visitant notre site Internet : **[www.severin.de](http://www.severin.de)** ou **[www.severin.com](http://www.severin.com)**.

## Votre équipe SEVERIN

## 2 Pour votre sécurité

### Observer le mode d'emploi

Veillez lire le mode d'emploi en entier avant d'utiliser l'appareil. Conservez-le soigneusement. Si vous transmettez l'appareil à des tiers, veillez à leur donner également le mode d'emploi.

Le non-respect de ce mode d'emploi peut entraîner des blessures graves ou des dommages à l'appareil.

Les remarques importantes pour votre sécurité sont spécialement signalées hors de ce chapitre. Respectez impérativement ces remarques pour éviter tout accident et tout dommage à l'appareil :



#### **AVERTISSEMENT !**

Signale les remarques dont le non-respect entraîne des risques de blessures ou de danger de mort.



#### **ATTENTION !**

Signale les remarques dont le non-respect entraîne des risques de dommages matériels.



#### **CONSEIL**

Fait ressortir des conseils et d'autres informations utiles.

### Dangers pour certaines personnes

Il existe un risque de blessure accru pour certains groupes de personnes :

- Cet appareil ne peut être utilisé par des personnes aux facultés physiques, sensorielles ou mentales restreintes ou ne possédant pas l'expérience et/ou les connaissances suffisantes que si elles sont surveillées ou bien ont été instruites sur l'utilisation en toute sécurité de l'appareil et qu'elles ont compris les dangers qui y sont liés.
- Cet appareil ne doit pas être utilisé par des enfants. L'appareil et son câble de raccordement doivent être tenus éloignés des enfants.
- Il est interdit aux enfants de jouer avec cet appareil.
- Tenez les enfants éloignés des matériaux d'emballage.  
Risque d'étouffement.

## Utilisation correcte

**AVERTISSEMENT** : Une utilisation incorrecte de l'appareil peut provoquer des blessures.

L'appareil est uniquement prévu pour la préparation de café à partir de grains torréfiés, moulus ou non moulus. Toute autre utilisation est considérée comme non conforme et peut entraîner des blessures et un endommagement de l'appareil.

L'appareil est réservé à l'usage domestique et à d'autres fins similaires, par exemple :

- dans les cuisines pour les employés dans les commerces, les bureaux et autres zones commerciales ;
- sur les domaines agricoles ;
- par des clients dans les hôtels, motels et autres hébergements ;
- dans les chambres d'hôtes.

Il n'est pas approprié pour l'usage industriel, par exemple dans les grandes cuisines d'entreprises.

L'appareil n'est pas conçu pour fonctionner avec une minuterie ou un système de commande à distance (télécommande) séparé.

## Courant

Étant donné que l'appareil fonctionne au courant électrique, il existe un risque d'électrocution. Respectez impérativement les précautions suivantes :

- Ne raccordez l'appareil que directement à une prise à contact de protection installée de façon réglementaire (fusible 10 A minimum). N'utilisez pas de rallonge ou de prise multiple.
- Utilisez l'appareil uniquement si la tension indiquée sur la plaque signalétique correspond à la tension de votre prise.
- Veillez à ne pas plier ni coincer le câble de raccordement et à ne pas mettre en contact l'appareil ou le câble de raccordement avec des sources de chaleur (p. ex. plaques chauffantes, flammes) ou la plaque chauffante.
- Lorsque vous débranchez la fiche de la prise, tirez toujours directement sur la fiche de secteur. Ne portez pas l'appareil par le câble de raccordement.
- Ne plongez jamais l'appareil dans l'eau ou dans d'autres liquides. Ne le nettoyez pas sous le robinet et ne le placez pas dans le lave-vaisselle.

- Ne touchez jamais la fiche de secteur avec des mains mouillées.
- N'utilisez pas l'appareil en plein air.
- Même éteint, l'appareil reste sous tension tant que la fiche secteur est insérée dans la prise électrique.
- L'appareil n'est séparé du secteur que lorsque la fiche secteur est débranchée.
- Débranchez la fiche secteur avant de verser l'eau dans l'appareil.
- Débranchez la fiche secteur de la prise après chaque utilisation de l'appareil.
- En cas de danger ou de défaut, débranchez immédiatement la fiche secteur de la prise. Pour cette raison, veillez à ce que la prise sur laquelle la fiche de l'appareil est branchée reste toujours accessible.
- Débranchez la fiche de la prise électrique avant de nettoyer l'appareil, d'en effectuer l'entretien, de le démonter ou de le monter.
- Ne dévissez jamais l'appareil pour l'ouvrir et ne procédez à aucune modification sur cet appareil.

## **Risque de brûlure**

L'appareil chauffe l'eau et la maintient à température. Il en résulte un risque de brûlure.

- Une sortie encrassée peut provoquer la projection de liquides ou de vapeur brûlants. Veillez à garder la sortie propre en permanence.
- N'ouvrez pas la porte du filtre pendant que l'appareil est en marche.
- La plaque chauffante est brûlante pendant le fonctionnement. N'y touchez pas. Attendez que la plaque ait refroidi après l'utilisation.

## Manque d'hygiène

Le manque d'hygiène peut encourager la formation d'agents pathogènes dans l'appareil :

- Videz et nettoyez chaque jour la verseuse, le porte-filtre et le filtre permanent.
- Videz complètement l'appareil si vous ne l'utilisez pas pendant une période prolongée.
- Changez l'eau chaque jour pour éviter la formation de germes.
- Nettoyez l'appareil régulièrement,
  - ▶ « 7 Nettoyage de l'appareil » à la page 45.
- Détartrez l'appareil régulièrement,
  - ▶ « 7.4 Détartrage de l'appareil » à la page 47.

L'utilisation de produits de nettoyage incorrecte peut entraîner des risques pour la santé :

- Utilisez exclusivement les produits et ustensiles de nettoyage décrits dans le présent mode d'emploi pour nettoyer votre appareil.

## Dangers pour l'appareil

Une manipulation incorrecte de l'appareil peut entraîner des dommages matériels :



- Placez l'appareil sur une surface sèche, plane, antidérapante, résistant à la chaleur et qui ne réagit pas non plus avec les pieds de caoutchouc.
- Ne posez pas l'appareil sur une surface chaude ou à proximité de sources intenses de chaleur.
- Ne laissez pas pendre le câble de raccordement. Il présente un risque de chute.
- Versez uniquement de l'eau fraîche du robinet dans le réservoir d'eau. De l'eau courante chaude ou brûlante ou d'autres liquides pourraient endommager l'appareil.
- N'utilisez pas de grains de café caramélisés ou recouverts de sucre.
- N'utilisez pas de café brut (grains verts non torréfiés) ou de mélange en contenant. Ils pourraient endommager l'appareil.
- Ne versez jamais de café en poudre dans le réservoir à grains.
- Avant de ranger l'appareil, débranchez-le et laissez-le refroidir complètement.

## En cas de défectuosité de l'appareil

Un appareil défectueux peut provoquer des dommages matériels et des blessures :

- Avant chaque utilisation, vérifiez que l'appareil n'est pas endommagé. Si vous constatez des dégâts dus au transport, contactez immédiatement le revendeur auprès duquel vous avez acheté l'appareil.
- N'utilisez jamais un appareil défectueux. N'utilisez jamais un appareil qui est tombé.
- Si le câble de raccordement de l'appareil est endommagé, il doit être remplacé par le fabricant, par son service après-vente ou par une personne aux qualifications équivalentes afin d'éviter tout danger.
- L'appareil ne contient aucune pièce que vous pouvez réparer vous-même. Les réparations doivent être effectuées exclusivement par le SAV de SEVERIN (cf. « Centrales service-après-vente » à la page 192).

## 3 Caractéristiques techniques

Type	Machine à café automatique avec moulin
Référence	KA 4810
Tension	220–240 V~, 50/60 Hz
Puissance	850–1000 W
Dimensions (L x H x P)	215 mm x 430 mm x 315 mm
Poids	env. 4,4 kg
Réservoir d'eau	1370 ml (10 tasses)
Arrêt automatique	après 35 minutes
<b>Marquage</b>	
	Ne pas jeter avec les ordures ménagères !
	L'appareil satisfait aux directives de l'UE obligatoires pour le marquage CE.

## 4 Préparation de l'appareil

1. Retirez tout film ou matériel d'emballage de l'appareil.
2. Placez l'appareil à un endroit remplissant les conditions suivantes :
  - à proximité d'une prise à contact de protection (fusible au moins 10 A),
  - horizontal et à l'abri des vibrations,
  - résistant à la chaleur,
  - ne réagissant pas avec les pieds en caoutchouc,
  - à distance de surfaces ou objets chauffés ou inflammables (> 1 m),
  - à distance des parois (> 15 cm)
3. Nettoyez l'appareil comme décrit au chapitre ► « 7.2 Nettoyage quotidien » à la page 46.
4. Rincez l'appareil en profondeur, ► « 7.3 Rinçage de l'appareil » à la page 46.

### Réglage de l'heure



#### CONSEIL

Pour que la programmation de la préparation fonctionne, vous devez commencer par régler l'heure. Si vous ne souhaitez pas utiliser cette fonction, vous pouvez ignorer cette étape.

1. Appuyez à plusieurs reprises sur la touche « h » pour régler les heures.
2. Appuyez à plusieurs reprises sur la touche « min » pour régler les minutes.
  - ➡ L'heure est à présent réglée.

## 5 Préparation du café



#### AVERTISSEMENT !

Risque de brûlure !

- Ne passez jamais la main ou le bras sous la protection antigoutte pendant que l'appareil est en marche.



#### ATTENTION !

Remplissez uniquement l'appareil avec de l'eau courante froide pour éviter d'endommager l'appareil.



#### CONSEIL

L'écran s'éteint 35 minutes après la préparation du café et, en l'absence de préparation, 1 minute après la dernière saisie. Pour le réactiver, appuyez sur une touche à l'avant de l'appareil. Appuyez sur la touche « ☺ » uniquement pour lancer directement la préparation.



#### CONSEIL

Vous pouvez interrompre la préparation à tout moment en appuyant sur la touche « ☺ ». Lorsque vous interrompez la préparation, de l'eau reste dans le réservoir. Pour le vider, retirez le filtre à usage unique ou le filtre permanent du porte-filtre, placez la verseuse vide sur la plaque chauffante et relancez la préparation en appuyant sur la touche « GRIND OFF », puis sur la touche « ☺ ».

## 5.1 avec du café en grains

1. Retirez le couvercle du réservoir **15**.



### ATTENTION !

N'utilisez pas de grains de café non torréfiés, caramélisés ou recouverts de sucre.

2. Versez au maximum 200 g de grains dans le réservoir **14**.
3. Remettez le couvercle **15** en place et enfoncez-le fermement.
4. Appuyez sur la touche « OPEN » **11** sur le côté de l'appareil pour ouvrir la porte du filtre **4**.
5. Insérez le porte-filtre **3** dans la porte du filtre **4**.
6. Ajoutez le filtre à usage unique dans le porte-filtre **3**.



### CONSEIL

À la place du filtre à usage unique, vous pouvez utiliser le filtre permanent **2**.









7. Placez le joint de filtre **1** par-dessus le porte-filtre **3**.
8. Refermez la porte du filtre **4**.
9. Retirez la verseuse **5**.



### CONSEIL

Remplissez la verseuse jusqu'au nombre de tasses souhaité car toute l'eau versée dans la machine à café est utilisée pour la préparation. Une tasse correspond à env. 125 ml.

10. Remplissez la verseuse **5** avec de l'eau courante froide jusqu'au marquage du nombre de tasses souhaité.
11. Ouvrez le réservoir d'eau **13**.

12. Versez l'eau dans le réservoir **13**. Contrôlez le niveau de remplissage **9**.
13. Refermez le réservoir d'eau **13**.
14. Placez la verseuse **5** sur la plaque chauffante **7**.
15. Branchez la fiche secteur **8** dans la prise de courant.
  - ➔ L'appareil se met en marche. L'écran affiche l'heure et les réglages actuels.
16. Appuyez sur la touche «  2-10 » pour adapter le nombre de tasses à la quantité d'eau versée.
17. Appuyez sur la touche «  +/- » pour régler la force du café :
  -  : doux
  -  : normal
  -  : fort
18. Appuyez sur la touche «  ».
  - ➔ La LED à côté de la touche «  » s'allume. L'appareil débute la préparation. Il commence par mouliner les grains de café. Lorsque l'appareil passe à l'étape de préparation du café, le symbole «  » apparaît à l'écran.
19. Attendez que l'appareil émette 3 bips et que le symbole «  » s'éteigne.
  - ➔ Le café est prêt.



### CONSEIL

Si, une fois le café prêt, vous ne rappuyez pas sur la touche «  », le café est maintenu chaud pendant 35 minutes.



## Adaptation du degré de mouture



### ATTENTION !

Ne changez le degré de mouture que pendant que l'appareil mout le grain, sans quoi vous pourriez endommager le moulin.



### CONSEIL

Pour une torréfaction claire, il est recommandé de régler un degré de mouture fin ; pour une torréfaction foncée, un degré de mouture plus grossier sera optimal. La plupart du temps, le niveau de torréfaction est imprimé sur l'emballage du café.

1. Préparez un café avec du café en grains, ► « 5.1 avec du café en grains » à la page 42.
2. Attendez que l'appareil commence à moudre le grain.

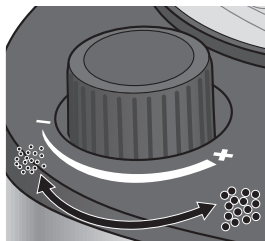

Fig. 2: Réglage du degré de mouture

3. Réglez le régulateur du degré de mouture ⑫ sur la valeur souhaitée.
  - Lorsque vous tournez le régulateur dans le sens horaire en direction de la valeur « - », le café est moulu plus fin.
  - Lorsque vous tournez le régulateur dans le sens antihoraire en direction de la valeur « + », le café est moulu plus gros.

## 5.2 avec du café en poudre

1. Appuyez sur la touche « OPEN » ⑪ sur le côté de l'appareil pour ouvrir la porte du filtre ④.
2. Insérez le porte-filtre ③ dans la porte du filtre ④.
3. Ajoutez le filtre à usage unique dans le porte-filtre ③.



### CONSEIL

À la place du filtre à usage unique, vous pouvez utiliser le filtre permanent ②.

4. Versez le café en poudre dans le filtre à usage unique. Pour le doser, utiliser la cuiller doseuse ⑥ fournie. Pour le dosage, reportez-vous au tableau suivant :

Nombre de tasses	Nb de cuiller doseuse
2	1½ – 2
4	3 – 4
6	4½ – 6
8	6 – 8
10	8 – 10

5. Placez le joint de filtre ① par-dessus le porte-filtre ③.
6. Refermez la porte du filtre ④.
7. Retirez la verseuse.



### CONSEIL

Remplissez la verseuse jusqu'au nombre de tasses souhaité car toute l'eau versée dans la machine à café est utilisée pour la préparation. Une tasse correspond à env. 125 ml.

8. Remplissez la verseuse **5** jusqu'au marquage du nombre de tasses souhaité.
9. Ouvrez le réservoir d'eau **13**.
10. Versez l'eau dans le réservoir **13**. Contrôlez le niveau de remplissage **9**.
11. Refermez le réservoir d'eau **13**.
12. Placez la verseuse **5** sur la plaque chauffante **7**.
13. Branchez la fiche secteur **8** dans la prise de courant.
  - ➔ L'appareil se met en marche. L'écran affiche l'heure et les réglages actuels.
14. Appuyez sur la touche « GRIND OFF » pour mettre le moulin à l'arrêt.
  - ➔ La LED à côté de la touche « GRIND OFF » est allumée.
15. Appuyez sur la touche « ☺ ».
  - ➔ La LED à côté de la touche « ☺ » s'allume. L'appareil commence la préparation du café et le symbole « ☺ » s'affiche sur l'écran.
16. Attendez que l'appareil émette 3 bips et que le symbole « ☺ » s'éteigne.
  - ➔ Le café est prêt.



#### CONSEIL

Si, une fois le café prêt, vous ne appuyez pas sur la touche « ☺ », le café est maintenu chaud pendant 35 minutes.

## 6 Programmation de la préparation



### ATTENTION !

Au moment de la préparation, l'appareil doit être correctement assemblé, sans quoi vous pourriez l'endommager.

Lorsque vous programmez la préparation, la machine à café prépare le café en une fois à l'heure réglée avec les réglages existants.

1. Définissez les réglages souhaités pour la préparation, ► « 5.1 avec du café en grains » à la page 42 ou ► « 5.2 avec du café en poudre » à la page 43.
2. Maintenez la touche « PROG » enfoncée pendant 2 secondes.
  - ➔ L'affichage de l'heure se met à clignoter.
3. Appuyez à plusieurs reprises sur la touche « h » pour régler les heures.
4. Appuyez à plusieurs reprises sur la touche « min » pour régler les minutes.
5. Appuyez à nouveau sur la touche « PROG » pour confirmer votre saisie.
  - ➔ L'heure actuelle réapparaît et « ☺ » s'affiche. La LED à côté de la touche « PROG » s'allume. La machine à café prépare le café à l'heure prévue avec les réglages définis.

Pour annuler la préparation programmée, appuyez une nouvelle fois sur la touche « PROG ».

- ➔ La LED à côté de la touche « PROG » s'éteint. La préparation programmée est annulée.

## 7 Nettoyage de l'appareil



### AVERTISSEMENT !

Risque de brûlure !

- Avant toute opération de nettoyage : Débranchez la fiche secteur ❸ de la prise de courant et laissez l'appareil ainsi que tous ses composants refroidir (au moins 30 minutes).



### AVERTISSEMENT !

Risque de blessure et d'endommagement de l'appareil !

- N'immergez jamais l'appareil.



### AVERTISSEMENT !

Risques pour la santé en cas d'utilisation de détergents inappropriés !

- Utilisez uniquement des produits de nettoyage de qualité alimentaire pour nettoyer les différentes pièces qui entrent en contact avec l'eau et le café.



### ATTENTION !

Pour le nettoyage, n'utilisez pas de produits abrasifs, de détergents ou ustensiles agressifs susceptibles de rayer les surfaces. Ne placez pas l'appareil dans le lave-vaisselle.

## 7.1 Après la préparation

1. Assurez-vous que la préparation est terminée et que l'appareil a refroidi.
2. Appuyez sur la touche « OPEN » ❶ sur le côté de l'appareil pour ouvrir la porte du filtre ❷.
3. Retirez le joint de filtre ❸.
4. Sortez le porte-filtre ❹ avec le filtre permanent ❺ ou le filtre à usage unique.
5. Jetez le marc de café du filtre permanent ❺ ou le filtre à usage unique avec le marc dans les ordures ménagères.
6. Rincez le porte-filtre ❹ et le filtre permanent ❺ sous l'eau froide.
7. Laissez le porte-filtre ❹ et le filtre permanent ❺ sécher avant de les réinstaller dans l'appareil.

## 7.2 Nettoyage quotidien

1. Vérifiez que l'appareil est éteint, refroidi et que la fiche secteur **8** est débranchée.
2. Appuyez sur la touche « OPEN » **11** sur le côté de l'appareil pour ouvrir la porte du filtre **4**.
3. Retirez le joint de filtre **1**.
4. Sortez le porte-filtre **3** avec le filtre permanent **2**.
5. Nettoyez le porte-filtre **3** et le filtre permanent **2** avec de l'eau chaude additionnée de liquide vaisselle.



### CONSEIL

Le joint de filtre **1**, le filtre permanent **2** et le porte-filtre **3** peuvent être nettoyés au lave-vaisselle, de même que la verseuse **5**.

6. Nettoyez la porte du filtre **4** avec de l'eau chaude additionnée de liquide-vaisselle.
7. Videz la verseuse **5**.
8. Lavez la verseuse **5** avec de l'eau chaude additionnée de liquide-vaisselle.
9. Essuyez la plaque chauffante **7** avec un chiffon humide.
10. Séchez parfaitement tous les composants en profondeur avant de les remettre en place.

## 7.3 Rinçage de l'appareil

1. Assurez-vous qu'il ne reste pas de filtre avec des restes de café dans l'appareil et que la verseuse **5** est propre.
2. Retirez la verseuse **5**.
3. Remplissez la verseuse **5** avec de l'eau courante froide jusqu'au marquage « 10 ».





### ATTENTION !

Remplissez uniquement l'appareil avec de l'eau courante froide pour éviter d'endommager l'appareil.

4. Versez l'eau dans le réservoir **13**.
5. Placez la verseuse **5** sur la plaque chauffante **7**.
6. Branchez la fiche secteur **8** dans la prise de courant.  
➔ L'appareil se met en marche.
7. Appuyez sur la touche « GRIND OFF ».  
➔ La LED à côté de la touche « GRIND OFF » s'allume et indique que le moulin est éteint.
8. Appuyez sur la touche « ☺ ».  
➔ La LED à côté de la touche « ☺ » s'allume. L'appareil chauffe toute l'eau et la fait couler. Attendez que toute l'eau soit passée et que la LED s'éteigne.
9. Appuyez sur la touche « ☺ » pour éteindre la plaque chauffante **7**.
10. Videz et nettoyez la verseuse **5**.

## 7.4 D tartrage de l'appareil

1. Assurez-vous qu'il ne reste pas de filtre avec des restes de caf  dans l'appareil et que la verseuse **5** est propre.
2. Retirez la verseuse **5**.
3. Remplissez la verseuse **5** avec de l'eau courante froide jusqu'au marquage « 10 ».
4. Versez l'eau dans le r servoir **13**.
5. Ajoutez 80 ml de vinaigre de vin dans le r servoir d'eau **13**.
6. Placez la verseuse **5** sur la plaque chauffante **7**.
7. Branchez la fiche secteur **8** dans la prise de courant.
  - ➔ L'appareil se met en marche.
8. Appuyez sur la touche « GRIND OFF ».
  - ➔ La LED   c t  de la touche « GRIND OFF » s'allume et indique que le moulin est  teint.
9. Appuyez sur la touche «  ».
  - ➔ La LED   c t  de la touche «  » s'allume. L'appareil fait couler la solution eau-vinaigre. Attendez que toute la solution soit pass e et que la LED s' teigne.
10. Appuyez sur la touche «  » pour  teindre la plaque chauffante **7**.
11. Effectuez ensuite un rin age, ► « 7.3 Rin age de l'appareil »   la page 46, pour  liminer le reste de solution eau-vinaigre.

## 7.5 Nettoyage de la surface

Nettoyez la surface de l'appareil avec un chiffon non pelucheux humide.

## 8 D pannage

### 8.1 R solution des pannes par l'utilisateur



#### AVERTISSEMENT !

Risque de blessures ! L'appareil ne contient aucune pi ce que vous pouvez r parer vous-m me.

- N'utilisez jamais un appareil d fectueux.
- Ne r parez jamais vous-m me l'appareil. En cas de d fectuosit , contactez notre service apr s-vente (cf. « Centrales service-apr s-vente »   la page 192).

Avant de contacter notre service apr s-vente, veuillez v rifier, en vous aidant du tableau ci-dessous, si vous ne pouvez pas r soudre vous-m me le probl me.

Panne	Cause	Rem�de
L'appareil ne se met pas en marche.	L'appareil n'est pas raccord� au secteur.	Branchez la fiche secteur � la prise � contact de protection.
La protection antigoutte ne laisse pas passer le caf�.	La verseuse n'est pas positionn�e correctement.	Contr�lez si la verseuse est bien en place sur la plaque chauffante et si la soupape de la sortie appuie vers le haut.

Panne	Cause	Remède
Le café est trop clair.	Le degré de mouture est trop grossier.	Réglez un degré de mouture plus fin, ► « Adaptation du degré de mouture » à la page 43.
	La dose de café en poudre est insuffisante.	Respectez les instructions de dosage, ► « 5.2 avec du café en poudre » à la page 43.

## 8.2 Accessoires et pièces détachées

Référence	Accessoires/pièces de rechange
ZB 8688	Café SEVERIN 500 g, spécial machine à café Severin
GK 5410	Verseuse avec couvercle
ZT 9064	Filtre permanent, taille 4

## 9 Stockage et élimination

### 9.1 Stockage de l'appareil

1. Nettoyez l'appareil, ► « 7.2 Nettoyage quotidien » à la page 46.
2. Stockez l'appareil dans un endroit sec.

### 9.2 Mise au rebut de l'appareil

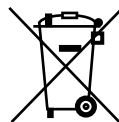

Les appareils sur lesquels figurent ce symbole ne doivent pas être jetés avec les ordures ménagères. Ils contiennent des matières premières précieuses, susceptibles d'être recyclées. En les mettant au rebut de manière conforme, vous contribuez à la protection de l'environnement et de la santé d'autrui.

Renseignez-vous auprès de votre administration communale ou de votre revendeur pour savoir où le mettre au rebut.

## 10 Garantie

Les droits de garantie légaux vis-à-vis du vendeur et d'éventuelles garanties offertes par ce dernier persistent indépendamment des clauses de garantie définies ci-après.

De ce fait, adressez-vous directement au revendeur pour faire jouer la garantie. SEVERIN vous assure également la garantie du fabricant pendant deux années à partir de la date d'achat. Pendant cette période, nous réparerons gratuitement toutes les pannes imputables à un défaut de matériel ou de fabrication et qui entraveraient sensiblement le fonctionnement de l'appareil. Tout autre recours est exclu.

Sont exclus de la garantie : les dommages causés par le non-respect du mode d'emploi, une manipulation incorrecte, l'usure normale, ainsi que les pièces fragiles (les parties en verre, en plastique ou les ampoules). La garantie perd sa validité en cas d'intervention d'un réparateur non agréé par SEVERIN.

S'il est nécessaire de réparer l'appareil, contactez notre service après-vente par téléphone ou par courriel, cf. « Centrales service-après-vente » à la page 192.

# 1 Overzicht

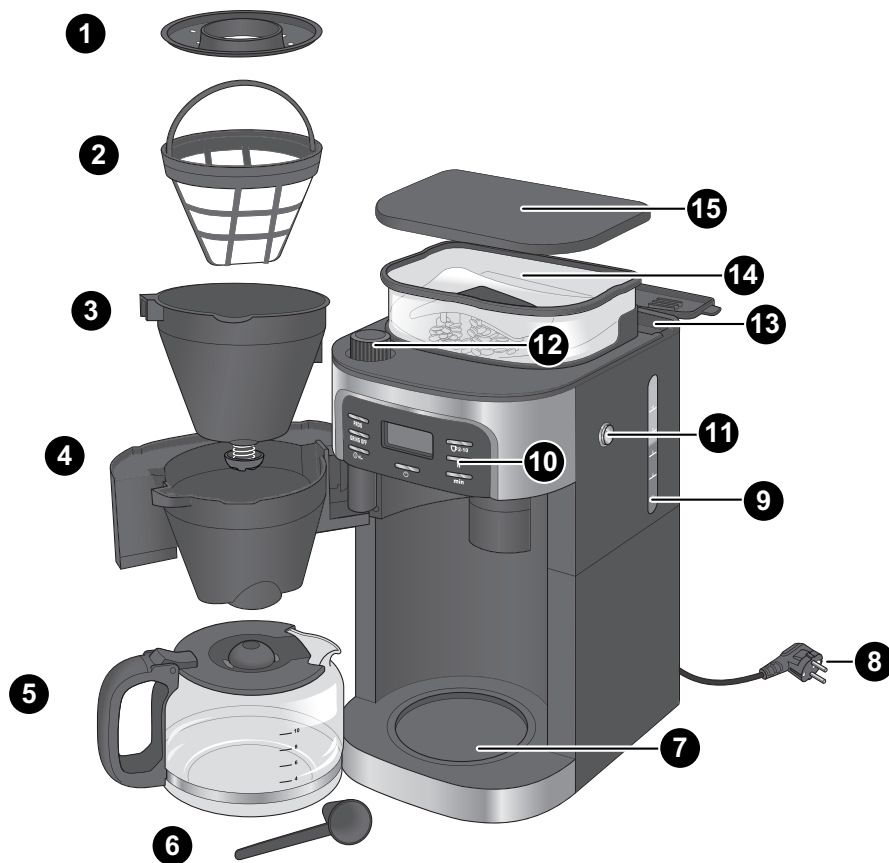

Afb. 1: Onderdelen van het apparaat

PROG	Geprogrammeerde bereiding inschakelen
GRIND OFF	Maler uitschakelen
∅ +/-	Koffiesterkte instellen
⏻	Bereiding starten
☒ 2-10	Aantal kopjes wijzigen
h	Uren instellen
min	Minuten instellen

1	Filterring
2	Permanent filter
3	Filterinsetstuk met druppelbescherming
4	Filterdeur
5	Koffiekan
6	Doseerlepel
7	Verwarmingsplaat
8	Netkabel/-stekker
9	Vulpeilweergave
10	Toetsen
11	Toets "OPEN"
12	Maalgraadregelaar
13	Watertank
14	Bonenreservoir
15	Deksel reservoir



## Inhoudsopgave

1	Overzicht.....	50
2	Voor uw veiligheid.....	52
3	Technische gegevens .....	56
4	Apparaat voorbereiden .....	56
5	Koffie bereiden.....	57
	5.1 met koffiebonen .....	57
	5.2 met koffiepoeder .....	59
6	Bereiding programmering .....	60
7	Apparaat reinigen .....	60
	7.1 Na de bereiding.....	61
	7.2 Dagelijkse reiniging.....	61
	7.3 Apparaatspoeling.....	62
	7.4 Apparaat ontkalken.....	62
	7.5 Oppervlak reinigen.....	62
8	Verhelpen van fouten.....	63
	8.1 Problemen zelf verhelpen .....	63
	8.2 Toebehoren en reserveonderdelen.....	63
9	Opslag en verwijdering .....	64
	9.1 Apparaat bewaren.....	64
	9.2 Apparaat verwijderen.....	64
10	Garantie .....	64

## Beste klant,

Wij wensen u veel plezier met dit kwaliteitsproduct van SEVERIN en willen u hartelijk bedanken voor uw vertrouwen.

Het merk SEVERIN staat al meer dan 120 jaar voor bestendigheid, Duitse kwaliteit en ontwikkelingskracht. Elk apparaat werd zorgvuldig geproduceerd en gecontroleerd.

Met de spreekwoordelijke Sauerlandse grondigheid, nauwkeurigheid en eerlijkheid overtuigt de familie-onderneming uit Sundern sinds de oprichting in 1892 met innovatieve producten klanten over de hele wereld.

In de acht productgroepen koffie, ontbijt, keuken, grillen, huishouden, floorcare, personal care en koelen & vriezen heeft SEVERIN met meer dan 250 producten een uitgebreid assortiment. Voor elke gelegenheid het juiste product!

Leer de vele producten van SEVERIN kennen en bezoek ons op [www.severin.de](http://www.severin.de) of [www.severin.com](http://www.severin.com).

## Uw SEVERIN-team

## 2 Voor uw veiligheid

### Gebruiksaanwijzing in acht nemen

Lees de gebruiksaanwijzing volledig door, voordat u het apparaat gebruikt. Bewaar de gebruiksaanwijzing goed. Indien u het apparaat aan derden geeft, geef dan ook de gebruiksaanwijzing mee.

Het niet in acht nemen van de gebruiksaanwijzing kan tot zwaar letsel of schade aan het apparaat leiden.

Belangrijke opmerkingen voor uw veiligheid zijn buiten dit hoofdstuk speciaal aangeduid. Neem deze opmerkingen beslist in acht om ongevallen en schade aan het apparaat te voorkomen:



#### **WAARSCHUWING!**

Duidt opmerkingen aan, waarbij letselgevaar of levensgevaar bestaat als deze niet in acht worden genomen.



#### **LET OP!**

Duidt opmerkingen aan, waarbij gevaar voor materiële schade bestaat als deze niet in acht worden genomen.



#### **TIP**

Legt de nadruk op tips en andere nuttige informatie.

### Gevaren voor bepaalde personen

Voor bepaalde mensen bestaat verhoogd letselgevaar:

- Dit apparaat kan door personen met verminderde fysieke, sensorische of mentale vaardigheden of gebrek aan ervaring en/of gebrekkige kennis gebruikt worden, als er toezicht op hen gehouden wordt door een persoon die verantwoordelijk is voor hun veiligheid of als zij in het veilige gebruik van het apparaat geïnstrueerd zijn en de daaruit resulterende gevaren begrepen hebben.
- Dit apparaat mag niet door kinderen gebruikt worden. Het apparaat en het netsnoer ervan moeten buiten het bereik van kinderen gehouden worden.
- Kinderen mogen niet met het apparaat spelen.
- Houd kinderen weg van verpakkingsmateriaal. Er bestaat verstikkingsgevaar.

## Correct gebruik

**WAARSCHUWING:** Misbruik van het apparaat leidt tot letsel.

Het apparaat is uitsluitend bedoeld voor de bereiding van koffie van gebrande, gemalen of ongemalen koffiebonen. Elk ander gebruik geldt als verkeerd gebruik en kan leiden tot lichamelijk letsel of materiële schade.

Het apparaat is bedoeld voor gebruik in huishouden en dergelijke omgevingen, zoals:

- in keukens voor werknemers in winkels, kantoren en andere bedrijfssectoren;
- in landbouwbedrijven;
- door klanten in hotels, motels en andere accommodaties;
- in bed-and-breakfasts.

Het is niet geschikt voor commercieel gebruik, bijv. in bedrijfskeukens.

Het apparaat is er niet voor bedoeld, om gebruikt te worden met een tijdschakelklok of een afzonderlijk afstandsbedieningssysteem (afstandsbediening).

## Stroom

Omdat het apparaat met elektrische stroom bediend wordt, bestaat het gevaar van een stroomstoot. Neem in ieder geval de volgende voorzorgsmaatregelen:

- Sluit het apparaat alleen direct op een volgens de voorschriften geïnstalleerd veiligheidsstopcontact aan (beveiliging min. 10 A). Gebruik geen verlengsnoeren of stekkerdozen.
- Gebruik het apparaat alleen, wanneer de op het typeplaatje aangegeven spanning met de spanning van uw stopcontact overeenkomt.
- Let erop dat de netkabel niet geknikt of geklemd wordt en dat de netkabel en het apparaat niet met warmtebronnen (bijv. kookplaten, vuur) of de verwarmingsplaat in aanraking komen.
- Als u de netstekker uit het stopcontact trekt, trek dan altijd direct aan de netstekker. Draag het apparaat niet aan de netkabel.
- Dompel het apparaat nooit in water of andere vloeistoffen, reinig het niet onder stromend water en zet het niet in de vaatwasser.
- Raak de netstekker nooit met natte handen aan.
- Gebruik het apparaat niet in de buitenlucht.

- Ook bij een uitgeschakeld apparaat is er in het apparaat spanning aanwezig, zolang de netstekker in het stopcontact zit.
- Het apparaat is alleen van het stroomnet gescheiden, als de netstekker uit het stopcontact getrokken is.
- Trek de netstekker uit het stopcontact, voordat u water in het apparaat vult
- Trek na elk gebruik de netstekker uit het stopcontact.
- Trek in geval van gevaar of in geval van een defect onmiddellijk de netstekker uit het stopcontact. Houd daarom het stopcontact waarin de netstekker van het apparaat zit altijd goed toegankelijk.
- Trek de netstekker uit het stopcontact, voordat u het apparaat reinigt, verzorgt, uit elkaar haalt of in elkaar zet.
- Schroef het apparaat nooit los en voer geen technische veranderingen uit.

## Verbrandingsgevaar

Het apparaat verwarmt water en houdt dit warm. Daardoor ontstaat verbrandingsgevaar.

- Een verontreinigde uitloop kan hete vloeistof of damp rondspuiten. Let erop, dat de uitloop schoon is.

- Open de filterdeur niet tijdens het bedrijf.
- De verwarmingsplaat is tijdens en na het bedrijf heet. Raak de verwarmingsplaat niet aan als het apparaat in bedrijf is. Wacht na het gebruik tot de verwarmingsplaat is afgekoeld.

## Gebrekkige hygiëne

Door gebrekkige hygiëne kunnen kiemen zich in het apparaat vormen:

- Leeg en reinig de koffiekkan, het filterinzetstuk en het permanente filter dagelijks.
- Leeg het apparaat als u het niet langer gebruikt.
- Ververs het water dagelijks, om de vorming van kiemen te voorkomen.
- Reinig het apparaat regelmatig, ► “7 Apparaat reinigen” op pagina 60.
- Ontkalk het apparaat regelmatig, ► “7.4 Apparaat ontkalken” op pagina 62.

Het gebruik van verkeerde reinigingsmiddelen zorgt voor gezondheidsrisico's:

- Gebruik uitsluitend de in deze gebruiksaanwijzing beschreven reinigingsmiddelen en -gereedschappen voor de reiniging van uw apparaat.

## **Gevaren voor het apparaat**

Door verkeerde hantering van het apparaat kan schade ontstaan:



- Plaats het apparaat op een droog, effen, antislip, hittebestendig oppervlak, dat bovendien niet met de rubberen voeten reageert.
- Plaats het apparaat niet op een heet oppervlak of in de buurt van sterke warmtebronnen.
- Laat de netkabel niet hangen. Daardoor ontstaat struikelgevaar.
- Vul de watertank uitsluitend met koud, vers leidingwater. Warm resp. heet leidingwater of andere vloeistoffen kunnen het apparaat beschadigen.
- Gebruik geen gekaramelliseerde of met suiker bedekte koffiebonen.
- Gebruik geen ongebrande koffie (groene, ongebrande bonen) of mengsels met ongebrande koffie. Deze kunnen het apparaat beschadigen.
- Vul het bonenreservoir niet met koffiepoeder.
- Voordat u het apparaat opbergt, moet de netstekker uit het stopcontact getrokken worden en moet het apparaat helemaal afgekoeld zijn.

## **Bij defect apparaat**

Een defect apparaat kan tot materiële schade en letsel leiden:

- Controleer het apparaat voor elk gebruik op schade. Indien u transportschade vaststelt, neem dan direct contact op met de dealer waarbij u het apparaat gekocht heeft.
- Gebruik nooit een defect apparaat. Gebruik nooit een apparaat dat gevallen is.
- Als de netkabel van het apparaat beschadigd is, moet deze door de fabrikant of diens klantenservice of een soortgelijk gekwalificeerde persoon vervangen worden, om gevaren te voorkomen.
- Het apparaat bevat geen onderdelen die u zelf kunt repareren. Reparaties mogen uitsluitend door de SEVERIN-service uitgevoerd worden (zie "Klantenservicecentra" op pagina 192).

### 3 Technische gegevens

Soort apparaat	Koffieautomaat met maler
Type apparaat	KA 4810
Spanning	220–240 V~, 50/60 Hz
Vermogen	850–1000 W
Afmetingen (B x H x D)	215 mm x 430 mm x 315 mm
Gewicht	ca. 4,4 kg
Watertank	1370 ml (10 kopjes)
Automatische uitschakeling	na 35 minuten
<b>Aanduiding</b>	
	Niet als huisvuil verwijderen!
	Het apparaat voldoet aan de EU-richtlijnen, die bindend zijn voor de CE-markering.

### 4 Apparaat voorbereiden

1. Verwijder alle folies en verpakkingsmateriaal van het apparaat.
2. Plaats het apparaat op een locatie, die aan de volgende voorwaarden voldoet:
  - in de buurt van een veiligheidswandcontactdoos (beveiliging min. 10 A)
  - horizontaal en trillingsvrij
  - hittebestendig
  - reageert niet met rubberen voeten
  - op afstand van verwarmde of brandbare oppervlakken en voorwerpen (> 1 m)
  - op afstand van wanden (> 15 cm)
3. Reinig het apparaat zoals beschreven in ► “7.2 Dagelijkse reiniging” op pagina 61.
4. Voer een apparaatspoeling uit, ► “7.3 Apparaatspoeling” op pagina 62.

#### Tijd instellen



##### TIP

Om de programmering van de bereiding zoals gewenst te laten werken, moet u eerst de tijd instellen. Als u deze functie niet wilt gebruiken, kunt u het instellen van de tijd overslaan.

1. Druk herhaaldelijk op de toets “h” om de uren in te stellen.
2. Druk herhaaldelijk op de toets “min” om de minuten in te stellen.
  - ➡ De tijd is ingesteld.

## 5 Koffie bereiden



### WAARSCHUWING!

Verbrandingsgevaar!

- Houd geen lichaamsdelen onder de druppelbescherming als het apparaat in bedrijf is.



### LET OP!

Vul de watertank uitsluitend met koud leidingwater, om beschadigingen van het apparaat te voorkomen.



### TIP

Het display wordt na 35 minuten na de koffiebereiding of zonder koffiebereiding 1 minuut na de laatste invoer uitgeschakeld. Om het weer te activeren moet u op een van de toetsen op de voorkant van het apparaat drukken. Druk alleen op de toets :”⏻” als u de bereiding direct wilt starten.



### TIP

U kunt de bereiding altijd pauzeren, door op de toets “⏻” te drukken. Als u de bereiding onderbreekt, blijft water in de watertank achter. Leeg de watertank, door het wegwerpkoffiefilter resp. het permanente filter uit het filterinzetstuk te nemen, de lege koffiekan op de verwarmingsplaat te zetten en de bereiding voort te zetten, door op de toets “GRIND OFF” en vervolgens op de toets “⏻” te drukken.

## 5.1 met koffiebonen

1. Neem het deksel van het reservoir **15** weg.



### LET OP!

Gebruik geen ongebrande, gekaramelliseerde of met suiker bedekte koffiebonen.

2. Vul maximaal 200 g koffiebonen in het bonenreservoir **14**.
3. Plaats het deksel van het reservoir **15** weer en druk het vast.
4. Druk op de toets “OPEN” **11** aan de zijkant van het apparaat, om de filterdeur **4** te openen.
5. Plaats het filterinzetstuk **3** in de filterdeur **4**.
6. Plaats een wegwerpkoffiefilter in het filterinzetstuk **3**.



### TIP

In plaats van het wegwerpkoffiefilter kunt u ook het permanente filter **2** gebruiken.

7. Plaats de filtering **1** op het filterinzetstuk **3**.
8. Sluit de filterdeur **4**.
9. Neem de koffiekan **5** weg.



### TIP

Vul de koffiekan alleen tot het gewenste aantal kopjes, omdat voor de bereiding al het gevulde water verbruikt wordt. Een kopje komt overeen met ca. 125 ml.

10. Vul de koffiekan **5** met koud leidingwater tot de markering van het gewenste aantal kopjes.
11. Open de watertank **13**.

12. Giet het water in de watertank **13**. Controleer het vulpeil op de vulpeilweergave **9**.
13. Sluit de watertank **13**.
14. Zet de koffiekan **5** op de verwarmingsplaat **7**.
15. Steek de netstekker **8** in het stopcontact.
- ➔ Het apparaat wordt ingeschakeld. Op het display worden de tijd en de actuele instellingen weergegeven.
16. Druk op de toets “☒ 2+10”, om het aantal kopjes passend bij de gevulde waterhoeveelheid in te stellen.
17. Druk op de toets “☐ +/-”, om de sterkte van de koffie in te stellen:
- ☐: mild
  - ☐: gemiddeld
  - ☐: sterk
18. Druk op de toets “☐”.
- ➔ De LED naast de toets “☐” gaat branden. Het apparaat begint met de bereiding. Daarvoor worden eerst de koffiebonen gemalen. Als het apparaat begint met koffie zetten, verschijnt het symbool “☕” op het display.
19. Wacht tot het apparaat 3 signaaltönen afgeeft en het symbool “☕” verdwijnt op het display.
- ➔ De bereiding van de koffie is klaar.



#### TIP

Als u na de bereiding niet op de toets “☐” drukt, wordt de koffie nog 35 minuten warm gehouden.

## Maalgraad aanpassen



#### LET OP!

Verstel de maalgraad alleen, als het apparaat op dat moment koffiebonen maalt, anders kunt u de maler beschadigen.



#### TIP

Aanbevolen wordt om voor een lichte branding een fijne maalgraad in te stellen, bij een donkere branding is een grove maalgraad optimaal. De branding staat meestal op de koffieverpakking.

1. Bereid koffie met koffiebonen, ► “5.1 met koffiebonen” op pagina 57.
2. Wacht tot het apparaat bonen maalt.

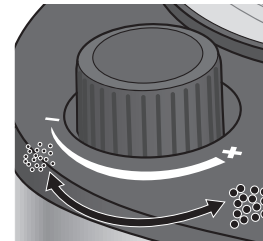

Afb. 2: Maalgraad instellen

3. Zet de maalgraadregelaar **12** op de gewenste waarde.
  - Als u de regelaar rechtsonder richting “-” draait, wordt de koffie fijner gemalen.
  - Als u de regelaar linksom richting “+” draait, wordt de koffie grover gemalen.



## 5.2 met koffiepoeder

1. Druk op de toets "OPEN" **11** aan de zijkant van het apparaat, om de filterdeur **4** te openen.
2. Plaats het filterinzetstuk **3** in de filterdeur **4**.
3. Plaats een wegwerpkoffiefilter in het filterinzetstuk **3**.



### TIP

In plaats van het wegwerpkoffiefilter kunt u ook het permanente filter **2** gebruiken.

4. Vul koffiepoeder in het wegwerpkoffiefilter. Gebruik voor het vullen de meegeleverde doseerlepel **6**. Gebruik voor de dosering de volgende tabel:

Aantal kopjes	Koffie in doseerlepels
2	1½ – 2
4	3 – 4
6	4½ – 6
8	6 – 8
10	8 – 10

5. Plaats de filterring **1** op het filterinzetstuk **3**.
6. Sluit de filterdeur **4**.
7. Neem de koffiekan weg.



### TIP

Vul de koffiekan alleen tot het gewenste aantal kopjes, omdat voor de bereiding al het gevulde water verbruikt wordt. Een kopje komt overeen met ca. 125 ml.

8. Vul de koffiekan **5** tot de markering van het gewenste aantal kopjes.
9. Open de watertank **13**.
10. Giet het water in de watertank **13**. Controleer het vulpeil op de vulpeilweergave **9**.
11. Sluit de watertank **13**.
12. Zet de koffiekan **5** op de verwarmingsplaat **7**.
13. Steek de netstekker **8** in het stopcontact.
  - ➔ Het apparaat wordt ingeschakeld. Op het display worden de tijd en de actuele instellingen weergegeven.
14. Druk op de toets "GRIND OFF" om de maler uit te schakelen.
  - ➔ De LED naast de toets "GRIND OFF" brandt.
15. Druk op de toets "☺".
  - ➔ De LED naast de toets "☺" gaat branden. Het apparaat begint met koffie zetten en het symbool "☺" verschijnt op het display.
16. Wacht tot het apparaat 3 signaaltonen afgeeft en het symbool "☺" verdwijnt op het display.
  - ➔ De bereiding van de koffie is klaar.



### TIP

Als u na de bereiding niet op de toets "☺" drukt, wordt de koffie nog 35 minuten warm gehouden.

## 6 Bereiding programmering



### LET OP!

Let erop, dat het apparaat op het tijdstip van de bereiding correct gemonteerd is, omdat het apparaat anders beschadigd kan raken.

Als u de bereiding programmeert, zal de koffiemachine eenmalig voor de ingestelde tijd koffie met de aangebrachte instellingen bereiden.

1. Stel de gewenste instellingen voor de bereiding in, ► “5.1 met koffiebonen” op pagina 57 of ► “5.2 met koffiempoeder” op pagina 59.
2. Houd de toets “PROG” 2 seconden ingedrukt.  
➔ Er wordt een knipperende tijd weergegeven.
3. Druk herhaaldelijk op de toets “h” om de uren in te stellen.
4. Druk herhaaldelijk op de toets “min” om de minuten in te stellen.
5. Druk op de toets “PROG” om de invoer te bevestigen.  
➔ Op het display verschijnt de actuele tijd weer en “⏪” wordt weergegeven. De LED naast de toets “PROG” brandt. De koffiemachine zal voor de ingestelde tijd met de actuele instellingen koffie bereiden.

Druk opnieuw op de toets “PROG” om de geprogrammeerde bereiding uit te schakelen.

- ➔ De LED naast de toets “PROG” gaat uit. De geprogrammeerde bereiding is uitgeschakeld.

## 7 Apparaat reinigen



### WAARSCHUWING!

Verbrandingsgevaar!

- Voor alle reinigingswerkzaamheden: Trek de netstekker  uit het stopcontact en laat het apparaat en de componenten ervan volledig afkoelen (minimaal 30 minuten).



### WAARSCHUWING!

Letselgevaar en beschadiging van het apparaat!

- Dompel het apparaat nooit in water!



### WAARSCHUWING!

Gezondheidsrisico's door verkeerde reinigingsmiddelen!

- Gebruik alleen levensmiddelengesikte reinigingsmiddelen voor de reiniging van de onderdelen, die met water en koffie in contact komen.



### LET OP!

Gebruik voor de reiniging geen schuurmiddelen, agressieve reinigingsmiddelen of -gereedschappen die krassen maken op oppervlakken. Plaats het apparaat niet in de vaatwasser.

## 7.1 Na de bereiding

1. Zorg ervoor, dat de bereiding afgesloten en het apparaat afgekoeld is.
2. Druk op de toets "OPEN" **11** aan de zijkant van het apparaat, om de filterdeur **4** te openen.
3. Neem de filtering **1** weg.
4. Neem het filterinzetstuk **3** met permanent filter **2** resp. wegwerpkoffiefilter weg.
5. Schud het koffiedik uit het permanente filter **2** uit bij het huisvuil of gooi het wegwerpkoffiefilter met koffiedik bij het huisvuil.
6. Spoel het filterinzetstuk **3** en het permanente filter **2** onder stromend water uit.
7. Laat het filterinzetstuk **3** en het permanente filter **2** drogen, voordat u het weer in het apparaat plaatst.

## 7.2 Dagelijkse reiniging

1. Zorg ervoor dat het apparaat uitgeschakeld, afgekoeld en de netstekker **8** uit het stopcontact getrokken is.
2. Druk op de toets "OPEN" **11** aan de zijkant van het apparaat, om de filterdeur **4** te openen.
3. Neem de filtering **1** weg.
4. Neem het filterinzetstuk **3** met permanent filter **2** weg.
5. Was het filterinzetstuk **3** en het permanente filter **2** in warm, met afwasmiddel vermengd water uit.



### TIP

Filtering **1**, permanent filter **2** en filterinzetstuk **3** kunt u ook in de vaatwasser reinigen, evenals de koffiekant **5**.

6. Veeg de filterdeur **4** schoon met warm, met spoelmiddel vermengd water.
7. Leeg de koffiekant **5**.
8. Was de koffiekant **5** in warm, met spoelmiddel vermengd water uit.
9. Veeg de verwarmingsplaat **7** schoon met een vochtige doek.
10. Droog alle componenten grondig af voordat u de componenten weer plaatst.

## 7.3 Apparaatspoeling

1. Zorg ervoor, dat zich geen filter met koffieresten in het apparaat bevindt en de koffiekkan ⑤ schoon is.
2. Neem de koffiekkan ⑤ weg.
3. Vul de koffiekkan ⑤ tot de markering "10" met koud leidingwater.



### LET OP!

Vul de watertank uitsluitend met koud leidingwater, om beschadigingen van het apparaat te voorkomen.

4. Giet het water in de watertank ⑬.
5. Zet de koffiekkan ⑤ op de verwarmingsplaat ⑦.
6. Steek de netstekker ⑧ in het stopcontact.  
⇒ Het apparaat wordt ingeschakeld.
7. Druk op de toets "GRIND OFF".  
⇒ De LED naast de toets "GRIND OFF" brandt en geeft aan, dat de maler uitgeschakeld is.
8. Druk op de toets "☺".  
⇒ De LED naast de toets "☺" gaat branden. Het apparaat zal al het water verwarmen en door het apparaat laten lopen. Wacht tot al het water door het apparaat gelopen is en de LED uitgaat.
9. Druk op de toets "☺", zodat de verwarmingsplaat ⑦ uitgeschakeld wordt.
10. Leeg en reinig de koffiekkan ⑤.

## 7.4 Apparaat ontkalken

1. Zorg ervoor, dat zich geen filter met koffieresten in het apparaat bevindt en de koffiekkan ⑤ schoon is.
2. Neem de koffiekkan ⑤ weg.
3. Vul de koffiekkan ⑤ tot de markering "10" met koud leidingwater.
4. Giet het water in de watertank ⑬.
5. Giet 80 ml azijnaftreksel in de watertank ⑬.
6. Zet de koffiekkan ⑤ op de verwarmingsplaat ⑦.
7. Steek de netstekker ⑧ in het stopcontact.  
⇒ Het apparaat wordt ingeschakeld.
8. Druk op de toets "GRIND OFF".  
⇒ De LED naast de toets "GRIND OFF" brandt en geeft aan, dat de maler uitgeschakeld is.
9. Druk op de toets "☺".  
⇒ De LED naast de toets "☺" gaat branden. Het apparaat zal de complete water-azijn-oplossing door het apparaat laten lopen. Wacht tot de gehele oplossing door het apparaat gelopen is en de LED uitgaat.
10. Druk op de toets "☺", zodat de verwarmingsplaat ⑦ uitgeschakeld wordt.
11. Voer een apparaatspoeling uit, ► "7.3 Apparaatspoeling" op pagina 62, om resten van de water-azijn-oplossing te verwijderen.

## 7.5 Oppervlak reinigen

Reinig het oppervlak van het apparaat met een niet-pluizende, zachte doek.

## 8 Verhelpen van fouten

### 8.1 Problemen zelf verhelpen



#### WAARSCHUWING!

Letselgevaar! Het apparaat bevat geen onderdelen die u zelf kunt repareren.

- Gebruik nooit een defect apparaat.
- Repareer het apparaat nooit zelf. Neem bij een defect contact op met onze service (zie “Klantservicecentra” op pagina 192).

Voordat u contact opneemt met onze service, moet u aan de hand van de volgende tabel controleren, of u het probleem zelf kunt verhelpen.

Probleem	Oorzaak	Oplossing
Apparaat wordt niet ingeschakeld.	Apparaat is niet aangesloten op het stroomnet.	Steek de netstekker in een veiligheidsstopcontact.
Uit de druppelbescherming komt geen koffie.	Koffiekan staat niet correct onder de uitloop.	Controleer, of de koffiekan correct op de verwarmingsplaat staat en de klep van de uitloop naar boven drukt.
De koffie is te dun.	Maalgraad is te grof ingesteld.	Stel de maalgraad fijner in, ► “Maalgraad aanpassen” op pagina 58.
	Te weinig koffiepoeder.	Neem de doseeraanwijzingen in acht, ► “5.2 met koffiepoeder” op pagina 59.

### 8.2 Toebehoren en reserveonderdelen

Artikelnummer	Toebehoren/reserveonderdeel
ZB 8688	SEVERIN koffie 500 g, speciaal voor Severin koffieautomaten
GK 5410	Glazen kan met deksel
ZT 9064	Permanent filter, grootte 4

## 9 Opslag en verwijdering

### 9.1 Apparaat bewaren

1. Reinig het apparaat, ► "7.2 Dagelijkse reiniging" op pagina 61.
2. Bewaar het apparaat op een droge plek.

### 9.2 Apparaat verwijderen



Apparaten die met dit symbool zijn aangeduid, moeten gescheiden van het huisvuil worden verwijderd. Deze apparaten bevatten waardevolle materialen die gerecycled kunnen worden. Een correcte verwijdering beschermt het milieu en de gezondheid van de medemens.

Uw gemeenteadministratie resp. uw dealer geeft informatie over de correcte verwijdering.

## 10 Garantie

De wettelijke garantierechten voor de verkoper en evt. verkopergaranties worden niet aangetast door de onderstaande garantievoorwaarden.

Neem bij garantiegevallen daarom direct contact op met uw dealer. Bovendien geeft SEVERIN een fabrieksgarantie van twee jaar vanaf de datum van aankoop. In deze periode repareren wij kosteloos alle gebreken, die aantoonbaar veroorzaakt worden door materiaal- of productiefouten en die de werking aanzienlijk verminderen. Verdere claims zijn uitgesloten.

Van garantie uitgesloten is: Schade die terug te voeren is op de niet-inachtneming van de gebruiksaanwijzing, ondeskundige behandeling of normale slijtage, evenals licht breekbare onderdelen zoals glas, kunststof of gloeilampen. De garantie komt te vervallen bij ingreep door instanties die niet door SEVERIN geautoriseerd zijn.

Mocht reparatie nodig zijn, neem telefonisch of via e-mail contact op met onze klantenservice, zie "Klantenservicecentra" op pagina 192.

# 1 Vista general

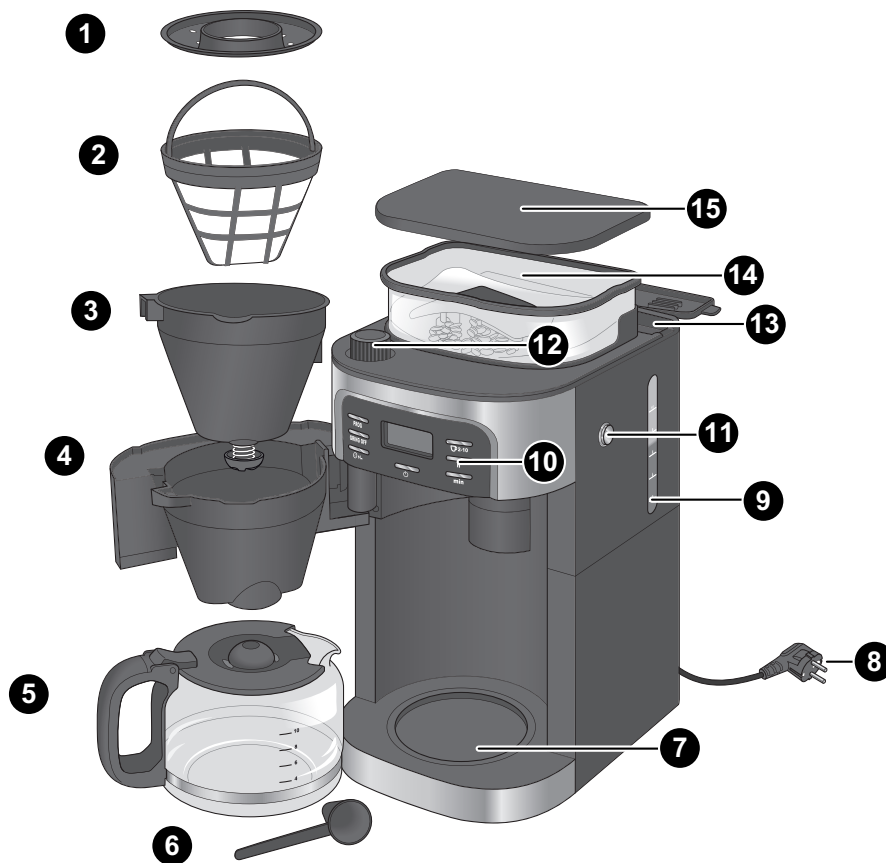

Fig. 1: Partes del aparato

PROG	Activar la preparación programada
GRIND OFF	Apagar el molinillo
∅ +/-	Ajustar la intensidad del café
⏻	Iniciar la preparación
☐ 2-10	Modificar la cantidad de tazas
h	Ajustar la hora
min	Ajustar el minuto

ES

1	Aro del filtro
2	Filtro permanente
3	Cartucho de filtro con protección contra goteo
4	Puerta del filtro
5	Jarra
6	Cuchara dosificadora
7	Placa de calentamiento
8	Cable/conector de alimentación
9	Escala de nivel de llenado
10	Teclas
11	Botones
12	Regulador del grado de molido
13	Depósito de agua
14	Depósito de granos
15	Tapa de depósito

## Índice

1	Vista general .....	65
2	Para su propia seguridad .....	67
3	Datos técnicos .....	71
4	Preparar el aparato .....	72
5	Preparación del café .....	72
	5.1 con granos de café .....	73
	5.2 con café molido .....	74
6	Programación de la preparación de café .....	75
7	Limpieza del aparato .....	76
	7.1 Tras la preparación .....	76
	7.2 Limpieza diaria .....	77
	7.3 Enjuague el aparato .....	77
	7.4 Descalcificación del aparato .....	78
	7.5 Limpieza de la superficie exterior .....	78
8	Eliminación de fallos .....	78
	8.1 Solución de problemas .....	78
	8.2 Accesorios y piezas de recambio .....	79
9	Almacenamiento y eliminación .....	79
	9.1 Almacenamiento del aparato .....	79
	9.2 Eliminación del aparato .....	79
10	Garantía .....	80

## Apreciada compradora, apreciado comprador,

deseamos que disfrute con este producto de calidad de SEVERIN y le agradecemos su confianza.

Desde hace más de 120 años la marca SEVERIN es sinónimo de solidez, calidad alemana y fuerza renovadora. Cada aparato se fabrica y comprueba con el máximo cuidado.

Con la proverbial minuciosidad, precisión y honestidad de los habitantes de Sauerland, esta empresa familiar de Sundern convence a los clientes de todo el mundo desde su fundación en 1892 por sus innovadores productos.

En sus ocho grupos de productos: café, desayuno, cocina, barbacoa, cuidado del hogar, Floorcare, Personal Care y refrigeración y congelación, SEVERIN ofrece una gama completa de pequeños electrodomésticos con más de 250 productos. ¡El producto adecuado para cada ocasión!

Conozca la variedad de productos SEVERIN y visítenos en

**[www.severin.de](http://www.severin.de)** o **[www.severin.com](http://www.severin.com)**.

## Su equipo SEVERIN



## 2 Para su propia seguridad

### Observe el manual de instrucciones

Lea el manual de instrucciones por completo antes de utilizar el aparato. Guarde bien el manual de instrucciones. Si entrega el aparato a otras personas, no olvide adjuntar el manual de instrucciones.

La no observancia de estas instrucciones puede provocar graves lesiones o daños materiales en el aparato.

Fuera de este capítulo, las indicaciones relevantes para su seguridad están identificadas de forma especial. Obsérvelas siempre para evitar accidentes y daños en el aparato:



#### **¡ADVERTENCIA!**

Identifica aquellas indicaciones cuya no observancia deriva en riesgo de lesión o muerte.



#### **¡CUIDADO!**

Identifica aquellas indicaciones cuya no observancia deriva en riesgo de daños materiales.



#### **CONSEJO**

Realza consejos e información útil.

### Peligros para determinadas personas

Existe riesgo de lesiones elevado para determinados grupos de personas:

- Este aparato solo puede ser utilizado por personas con capacidades físicas, sensoriales o espirituales reducidas o con falta de experiencia y/o conocimientos bajo supervisión de una persona responsable de su seguridad o si han sido debidamente instruidos sobre el uso del aparato y comprenden los riesgos derivados del mismo.
- Este aparato no puede ser utilizado por niños. El aparato y su cable de conexión deben mantenerse alejados de los niños.
- El aparato no es un juguete para los niños.
- Mantenga el material de embalaje fuera del alcance de los niños.  
Existe riesgo de asfixia.

## Uso correcto

ADVERTENCIA: El uso incorrecto del aparato provoca lesiones.

El aparato está destinado exclusivamente a la preparación de café a partir de granos de café tostados molidos y sin moler. Cualquier uso distinto se considera no conforme al previsto y puede provocar daños personales o materiales.

El aparato está destinado a ser utilizado en un entorno doméstico o similar, por ejemplo, en oficinas.

- en la cocina de un comercio, oficina, etc. para el uso por parte de los empleados;
- en granjas;
- en hoteles, moteles y otros complejos residenciales para el uso por parte de los clientes;
- en alojamientos con desayuno.

No es apto para el uso comercial, p. ej. en grandes cocinas.

El aparato no está destinado a funcionar con un temporizador o un sistema separado de acción remota (mando a distancia).

## Corriente

Dado que el aparato funciona con corriente eléctrica, existe riesgo de choque eléctrico. Observe siempre las siguientes medidas de precaución:

- Conecte el aparato siempre directamente a una toma de corriente con contacto de protección e instalada correctamente (fusible mín. de 10 A). No utilice cables de prolongación ni tomas múltiples.
- Utilice el aparato solo si la tensión indicada en la placa de características coincide con la tensión de la toma de corriente.
- Asegúrese de que el cable de alimentación no queda doblado ni aprisionado, y que ni él ni el aparato entran en contacto con fuentes de calor (p. ej. placas de cocción, fuego) ni con la placa de calentamiento.
- Cuando desenchufe el conector de alimentación de la toma de corriente, tire siempre por el conector. No mueva el aparato por el cable de alimentación.
- No sumerja el aparato nunca en agua ni otros líquidos y no lo lave bajo el agua corriente ni en el lavavajillas.
- No sujete nunca el conector de alimentación con las manos mojadas.

- No utilice el aparato al aire libre.
- Incluso con el aparato apagado, continúa habiendo tensión en su interior mientras el cable de alimentación esté enchufado a la toma de corriente.
- El aparato no estará separado de la alimentación hasta haber extraído el conector de alimentación.
- Extraiga el conector de alimentación antes de introducir agua en el aparato.
- Extraiga el enchufe de la toma de corriente después de cada uso.
- En caso de peligro o defecto, desenchufe el conector inmediatamente de la toma de corriente. Por eso es importante que la toma de corriente en la que se enchufa el aparato resulte siempre fácilmente accesible.
- Desenchufe el cable de alimentación de la toma de corriente antes de limpiar, mantener, montar o desmontar el aparato.
- No abra nunca el aparato ni realice ninguna modificación técnica en él.

## **Peligro de escaldadura**

El aparato calienta agua y la mantiene caliente. De ello derivan peligros de quemadura.

- Si la salida está sucia, puede salpicar líquido o vapor caliente. Asegúrese de que la salida está limpia.
- No abra la puerta del filtro con el aparato en funcionamiento.
- La placa de calentamiento está caliente durante y después del funcionamiento. No toque la placa de calentamiento mientras el aparato está en funcionamiento. Después del uso, espere hasta que la placa de calentamiento se haya enfriado.

## Falta de higiene

La falta de higiene puede provocar la formación de gérmenes en el aparato:

- Vacíe y limpie la jarra, el cartucho del filtro y el filtro permanente cada día.
- Vacíe el aparato si no lo va a utilizar durante un período prolongado.
- Cambie el agua diariamente para evitar la formación de gérmenes.
- Limpie el aparato regularmente, ► “7 Limpieza del aparato” en la página 76.
- Descalcifique el aparato regularmente, ► “7.4 Descalcificación del aparato” en la página 78.

El uso de productos de limpieza incorrectos alberga riesgos para la salud:

- Para la limpieza del aparato utilice únicamente los productos de limpieza y utensilios descritos en el presente manual de instrucciones.

## Peligros para el aparato

La manipulación indebida del aparato puede derivar en daños:



- Coloque el aparato sobre una superficie seca, plana, antideslizante y resistente al calor que no haga reacción con los soportes de goma.
- No coloque el aparato sobre una superficie caliente ni cerca de fuentes de calor intenso.
- No deje el cable de alimentación suspendido. De lo contrario habrá peligro de tropiezo.
- Introduzca únicamente agua corriente fría y limpia en el depósito de agua. El agua corriente o cualquier otro líquido caliente o muy caliente pueden dañar el aparato.
- No utilice granos de café caramelizados ni recubiertos de azúcar.
- No utilice café sin tratar (granos verdes no tostados) ni mezclas de café sin tratar. Pueden dañar el aparato.
- No introduzca café molido en el depósito de granos de café.
- Antes de guardar el aparato, extraiga el conector de alimentación y deje que se enfríe por completo.

## Si el aparato tiene un defecto

Un aparato defectuoso puede provocar daños materiales y lesiones:

- Antes de cada uso, compruebe si el aparato presenta algún defecto. Si detecta algún daño sufrido por el transporte, diríjase inmediatamente al distribuidor en el que ha adquirido el aparato.
- No utilice nunca el aparato si está defectuoso. No utilice nunca el aparato si se ha caído.
- Si el cable de alimentación del aparato sufre algún deterioro, debe ser sustituido por el fabricante o su servicio técnico o una persona cualificada para evitar riesgos.
- El aparato no contiene ninguna pieza que pueda reparar Ud. mismo. Las reparaciones deben ser realizadas exclusivamente por el servicio técnico de SEVERIN (véase “Oficinas centrales del servicio” en la página 192).

## 3 Datos técnicos

Tipo de aparato	Cafetera automática con molinillo
Modelo	KA 4810
Tensión	220–240 V~, 50/60 Hz
Potencia	850–1000 W
Dimensiones (An x Al x P)	215 mm x 430 mm x 315 mm
Peso	Aprox. 4,4 kg
Depósito de agua	1370 ml (10 tazas)
Desconexión automática	tras 35 minutos
<b>Marcado</b>	
	No desechar con los residuos domésticos
	El aparato cumple las directivas UE relativas al marcado CE.

## 4 Preparar el aparato

1. Elimine todas las láminas y todo el material de embalaje del aparato.
2. Emplace el aparato en un lugar que cumpla las siguientes condiciones:
  - en la proximidad de una toma de contacto con protección (fusible mín. 10 A)
  - que sea horizontal y libre de sacudidas
  - que sea resistente al calor
  - que no reaccione a las bases de goma
  - alejado de superficies y objetos calentados o combustibles (> 1 m)
  - alejado de paredes (> 15 cm)
3. Limpie el aparato de la forma descrita en ► “7.2 Limpieza diaria” en la página 77.
4. Enjuague el aparato, ► “7.3 Enjuague el aparato” en la página 77.

### Ajuste de la hora



#### CONSEJO

Para que la programación y le preparación funcionen correctamente es necesario ajustar primero la hora. Si no desea utilizar esta función, puede saltarse el ajuste de la hora.

1. Pulse repetidamente el botón “h” para ajustar la hora.
2. Pulse repetidamente el botón “min” para ajustar los minutos.
  - ➔ La hora está ajustada.

## 5 Preparación del café



#### ¡ADVERTENCIA!

¡Peligro de escaldadura!

- No mantenga ninguna parte del cuerpo debajo de la protección contra goteo durante el funcionamiento del aparato.



#### ¡CUIDADO!

Para evitar dañar el aparato, introduzca únicamente agua corriente fría en el depósito de agua.



#### CONSEJO

La pantalla se apaga 35 minutos después de la preparación del café o, si no se prepara café, 1 minuto después de la última entrada. Para volver a activarla, pulse uno de los botones de la parte frontal del aparato. Pulse el botón “☺” solo si desea iniciar la preparación de café directamente.



#### CONSEJO

Puede interrumpir la preparación en cualquier momento pulsando el botón “☺”. Si interrumpe la preparación, el agua permanece en el depósito de agua. Vacíe el depósito de agua retirando el filtro de café desechable o bien el filtro permanente del cartucho del filtro, colocando la jarra vacía sobre la placa de calentamiento y continuando la preparación pulsando el botón “GRIND OFF” y a continuación el botón “☺”.

## 5.1 con granos de café

1. Retire la tapa del depósito **15**.



### ¡CUIDADO!

No utilice granos de café sin tostar, caramelizados ni recubiertos de azúcar.

2. Introduzca como máximo 200 g de granos de café en el depósito de granos **14**.
3. Vuelva a colocar la tapa del depósito **15** y apriétela.
4. Pulse el botón "OPEN" **11** situado en el lateral del aparato para abrir la puerta del filtro **4**.
5. Coloque el cartucho del filtro **3** en la puerta del filtro **4**.
6. Coloque un filtro de café desechable en el cartucho **3**.



### CONSEJO

En lugar del filtro de café desechable también se puede utilizar el filtro permanente **2**.

7. Coloque el aro del filtro **1** sobre el cartucho **3**.
8. Cierre la puerta del filtro **4**.
9. Retire la jarra **5**.



### CONSEJO

Llene la jarra solo hasta el número de tazas deseado, ya que en la preparación del café se consume toda el agua introducida. Una taza equivale aproximadamente a 125 ml.

10. Llene la jarra **5** con agua corriente fría hasta la marca correspondiente al número de tazas deseado.
11. Abra el depósito de agua **13**.

12. Introduzca el agua en el depósito de agua **13**. Compruebe el nivel de llenado en la escala de nivel de llenado **9**.

13. Cierre el depósito de agua **13**.

14. Coloque la jarra **5** sobre la placa de calentamiento **7**.

15. Enchufe el conector de alimentación **8** en la toma de corriente.

➔ El aparato se enciende. En la pantalla se muestra la hora y los ajustes actuales.

16. Pulse el botón "☞ 2-10" para ajustar el número de tazas a la cantidad de agua introducida.

17. Pulse el botón "0 +/-" para ajustar la intensidad del café:

- ☉: suave
- ☼: medio
- ☀: intenso

18. Pulse el botón "☺".

➔ El LED situado junto al botón "☺" se enciende. El aparato comienza la preparación. Para ello primero se muelen los granos de café. Cuando el aparato comienza a preparar el café, en la pantalla aparece el símbolo "☕".

19. Espere a que el aparato emita 3 señales acústicas y el símbolo "☕" desaparezca de la pantalla.

➔ El café ya está listo.



### CONSEJO

Si tras la preparación pulsa el botón "☺", el café se mantendrá caliente durante 35 minutos.

## Adaptar el grado de molido



### ¡CUIDADO!

Ajuste el grado de molido únicamente mientras el aparato esté moliendo granos, ya que de lo contrario puede dañar el molinillo.



### CONSEJO

Si el grano es de tueste claro, conviene ajustar un grado de molido más fino, mientras que para un tueste oscuro el ajuste óptimo es un grado medio. El tueste suele estar indicado en el envase del café.

1. Prepare un café con granos de café, ► “5.1 con granos de café” en la página 73.
2. Espere a que el aparato comience a moler granos.

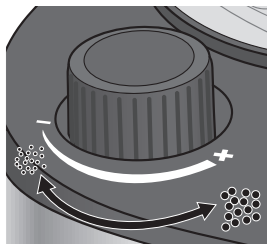

Fig. 2: Ajustar el grado de molido

3. Ajuste el regulador de grado de molido **12** al valor deseado.
  - Si gira el regulador en el sentido del reloj en dirección “-”, el café se molerá más fino.
  - Si gira el regulador en el sentido contrario al reloj en dirección “+”, el café se molerá más grueso.

## 5.2 con café molido

1. Pulse el botón “OPEN” **11** situado en el lateral del aparato para abrir la puerta del filtro **4**.
2. Coloque el cartucho del filtro **3** en la puerta del filtro **4**.
3. Coloque un filtro de café desechable en el cartucho **3**.



### CONSEJO

En lugar del filtro de café desechable también se puede utilizar el filtro permanente **2**.

4. Introduzca el café molido en el filtro desechable. Para introducir el café molido utilice la cuchara dosificadora **6**. Para la dosificación, orientese a partir de la siguiente tabla:

Número de tazas	Cucharadas dosificadoras de café
2	1½ – 2
4	3 – 4
6	4½ – 6
8	6 – 8
10	8 – 10

5. Coloque el aro del filtro **1** sobre el cartucho **3**.
6. Cierre la puerta del filtro **4**.
7. Retire la jarra.



**CONSEJO**

Llene la jarra solo hasta el número de tazas deseado, ya que en la preparación del café se consume toda el agua introducida. Una taza equivale aproximadamente a 125 ml.

8. Llene la jarra **5** hasta la marca correspondiente al número de tazas deseado.
9. Abra el depósito de agua **13**.
10. Introduzca el agua en el depósito de agua **13**. Compruebe el nivel de llenado en la escala de nivel de llenado **9**.
11. Cierre el depósito de agua **13**.
12. Coloque la jarra **5** sobre la placa de calentamiento **7**.
13. Enchufe el conector de alimentación **8** en la toma de corriente.
  - ➔ El aparato se enciende. En la pantalla se muestra la hora y los ajustes actuales.
14. Pulse el botón "GRIND OFF" para desconectar el molinillo.
  - ➔ Se enciende el LED situado junto al botón "GRIND OFF".
15. Pulse el botón "☺".
  - ➔ El LED situado junto al botón "☺" se enciende. El aparato comienza a preparar el café y en la pantalla aparece el símbolo "☺".
16. Espere a que el aparato emita 3 señales acústicas y el símbolo "☺" desaparezca de la pantalla.
  - ➔ El café ya está listo.

**CONSEJO**

Si tras la preparación pulsa el botón "☺", el café se mantendrá caliente durante 35 minutos.

## 6 Programación de la preparación de café

**¡CUIDADO!**

Asegúrese de que en el momento de la preparación el aparato está montado correctamente, ya que de lo contrario podría resultar dañado.

Si programa la preparación, la cafetera preparará café una sola vez a la hora ajustada y con los ajustes programados.

1. Programe los ajustes deseados para la preparación, ► "5.1 con granos de café" en la página 73 o ► "5.2 con café molido" en la página 74.
  2. Mantenga pulsado el botón "PROG" durante 2 segundos.
    - ➔ Aparece una hora intermitente.
  3. Pulse repetidamente el botón "h" para ajustar la hora.
  4. Pulse repetidamente el botón "min" para ajustar los minutos.
  5. Pulse el botón "PROG" para confirmar la entrada.
    - ➔ En la pantalla vuelve a aparecer la hora actual y se muestra "☺". Se enciende el LED situado junto al botón "PROG". La cafetera preparará café a la hora ajustada y con los ajustes actuales.
- Para desactivar la preparación programada, vuelva a pulsar el botón "PROG".
- ➔ El LED situado junto al botón "PROG" se apaga. La preparación programada está desactivada.

## 7 Limpieza del aparato



### ¡ADVERTENCIA!

¡Peligro de escaldadura!

- Antes de cualquier trabajo de limpieza: Desenchufe el conector de alimentación **8** de la toma de corriente y deje que el aparato y sus componentes se enfríen por completo (como mínimo 30 minutos).



### ¡ADVERTENCIA!

Peligro de lesiones y daños en el aparato.

- No sumerja el aparato nunca en agua.



### ¡ADVERTENCIA!

Riesgos para la salud en caso de limpieza incorrecta.

- Para limpiar las piezas que entran en contacto con el agua y el café utilice solo productos de limpieza aptos para alimentos.



### ¡CUIDADO!

No utilice para la limpieza productos abrasivos ni productos de limpieza o utensilios agresivos que puedan rayar la superficie. No lave el aparato en el lavavajillas.

## 7.1 Tras la preparación

1. Asegúrese de que la preparación ha concluido y de que el aparato se ha enfriado.
2. Pulse el botón “OPEN” **11** situado en el lateral del aparato para abrir la puerta del filtro **4**.
3. Retire el aro del filtro **1**.
4. Extraiga el cartucho del filtro **3** junto con el filtro permanente **2** o bien el filtro de café desechable.
5. Sacuda el filtro permanente **2** en un cubo de basura para extraer el café usado o bien deseche el filtro desechable junto con el café usado a la basura doméstica.
6. Enjuague el cartucho de filtro **3** y el filtro permanente **2** bajo agua corriente.
7. Deje que el cartucho del filtro **3** y el filtro permanente **2** se sequen antes de volver a colocarlos en el aparato.

## 7.2 Limpieza diaria

1. Asegúrese de que el aparato está apagado y frío y de que el conector de alimentación **8** está desenchufado.
2. Pulse el botón "OPEN" **11** situado en el lateral del aparato para abrir la puerta del filtro **4**.
3. Retire el aro del filtro **1**.
4. Extraiga el cartucho del filtro **3** junto con el filtro permanente **2**.
5. Lave el cartucho del filtro **3** y el filtro permanente **2** en agua caliente con lavavajillas.



### CONSEJO

El aro del filtro **1**, el filtro permanente **2** y el cartucho del filtro **3** también se pueden limpiar en el lavavajillas, igual que la jarra **5**.

6. Limpie la puerta del filtro **4** con agua caliente con lavavajillas.
7. Vacíe la jarra **5**.
8. Lave la jarra **5** con agua caliente con lavavajillas.
9. Limpie la placa de calentamiento **7** con un paño húmedo.
10. Seque todos los componentes a conciencia antes de volver a colocarlos.

## 7.3 Enjuague el aparato

1. Asegúrese de que no hay un filtro con restos de café en el aparato y de que la jarra **5** está limpia.
2. Retire la jarra **5**.
3. Llene la jarra **5** hasta la marca "10" con agua corriente fría.



### ¡CUIDADO!

Para evitar dañar el aparato, introduzca únicamente agua corriente fría en el depósito de agua.

4. Introduzca el agua en el depósito de agua **13**.
5. Coloque la jarra **5** sobre la placa de calentamiento **7**.
6. Enchufe el conector de alimentación **8** en la toma de corriente.
  - ➔ El aparato se enciende.
7. Pulse el botón "GRIND OFF".
  - ➔ El LED situado junto al botón "GRIND OFF" se enciende e indica que el molinillo está apagado.
8. Pulse el botón "☺".
  - ➔ El LED situado junto al botón "☺" se enciende. El aparato calentará todo el agua y la hará pasar por todo el circuito. Espere a que todo el agua haya atravesado el circuito y el LED se apague.
9. Pulse el botón "☺" para que la placa de calentamiento **7** se apague.
10. Vacíe y limpie la jarra **5**.

## 7.4 Descalcificación del aparato

1. Asegúrese de que no hay un filtro con restos de café en el aparato y de que la jarra ❸ está limpia.
2. Retire la jarra ❸.
3. Llene la jarra ❸ hasta la marca "10" con agua corriente fría.
4. Introduzca el agua en el depósito de agua ❶.
5. Introduzca 80 ml de agua en el depósito de agua ❶.
6. Coloque la jarra ❸ sobre la placa de calentamiento ❷.
7. Enchufe el conector de alimentación ❸ en la toma de corriente.
  - ➔ El aparato se enciende.
8. Pulse el botón "GRIND OFF".
  - ➔ El LED situado junto al botón "GRIND OFF" se enciende e indica que el molinillo está apagado.
9. Pulse el botón "☺".
  - ➔ El LED situado junto al botón "☺" se enciende. El aparato hará pasar toda la solución de agua y vinagre por todo el circuito. Espere a que toda la solución haya atravesado el circuito y el LED se apague.
10. Pulse el botón "☺" para que la placa de calentamiento ❷ se apague.
11. Enjuague el aparato una vez, ► "7.3 Enjuague el aparato" en la página 77, para eliminar los restos de la solución de agua y vinagre.

## 7.5 Limpieza de la superficie exterior

Limpie la superficie exterior del aparato con un paño suave que no libere pelusa.

## 8 Eliminación de fallos

### 8.1 Solución de problemas



#### ¡ADVERTENCIA!

¡Peligro de lesiones! El aparato no contiene ninguna pieza que pueda reparar Ud. mismo.

- No utilice nunca el aparato si está defectuoso.
- No repare nunca el aparato por su cuenta. En caso de defecto, contacte con nuestro servicio técnico (véase "Oficinas centrales del servicio" en la página 192).

Antes de contactar con nuestro servicio técnico, compruebe siempre si puede solucionar el problema por sí mismo con ayuda de la tabla siguiente.

Problema	Causa	Ayuda
El aparato no se enciende.	El aparato no está enchufado a la red eléctrica.	Enchufe el conector de alimentación en la toma de corriente.
No sale café de la protección contra goteo.	La jarra no está colocada correctamente debajo de la salida.	Compruebe si la jarra está bien colocada sobre la placa de calentamiento y presiona la válvula de salida hacia arriba.

Problema	Causa	Ayuda
El café está demasiado diluido.	El grado de molido ajustado es demasiado grueso.	Ajuste un grado de molido más fino, ► “Adaptar el grado de molido” en la página 74.
	Cantidad insuficiente de café en polvo.	Observe las indicaciones de dosificación, ► “5.2 con café molido” en la página 74.

## 8.2 Accesorios y piezas de recambio

Número de referencia	Accesorios/pieza de recambio
ZB 8688	Café SEVERIN 500 g, especial para cafeteras automáticas Severin
GK 5410	Jarra de vidrio con tapa
ZT 9064	Filtro permanente, tamaño 4

## 9 Almacenamiento y eliminación

### 9.1 Almacenamiento del aparato

1. Limpie el aparato, ► “7.2 Limpieza diaria” en la página 77.
2. Almacene el aparato en un lugar seco.

### 9.2 Eliminación del aparato



Los aparatos identificados con este símbolo deben eliminarse por separado de los residuos domésticos. Estos aparatos contienen materia prima valiosa que puede reutilizarse. Una eliminación de residuos correcta protege el medio ambiente y la salud de sus congéneres.

La administración municipal o su distribuidor especializado le proporcionarán información sobre la eliminación de desechos adecuada.

## 10 Garantía

Las siguientes condiciones de garantía no afectan a los derechos de garantía legal frente al vendedor y a otras posibles garantías del vendedor.

En caso de garantía, dirijase directamente al distribuidor. Además, SEVERIN concede una garantía de fabricantes de dos años a partir de la fecha de la compra. Durante ese plazo de tiempo eliminaremos de forma gratuita cualquier deficiencia que pueda demostrarse que se debe a un fallo de material o de fabricación e impida un funcionamiento normal. Queda excluido cualquier otro derecho de reclamación.

Quedan excluidos de la garantía: Los daños que se deban a la inobservancia del manual de instrucciones, la manipulación incorrecta o el desgaste normal, así como los referidos a piezas frágiles como cristal, plástico o bombillas. La garantía se extingue en caso de intervención por parte de instancias no autorizadas por SEVERIN.

Si resulta necesaria una reparación, póngase en contacto con nuestro servicio de atención al cliente por teléfono o por correo electrónico, véase “Oficinas centrales del servicio” en la página 192.

# 1 Panoramica

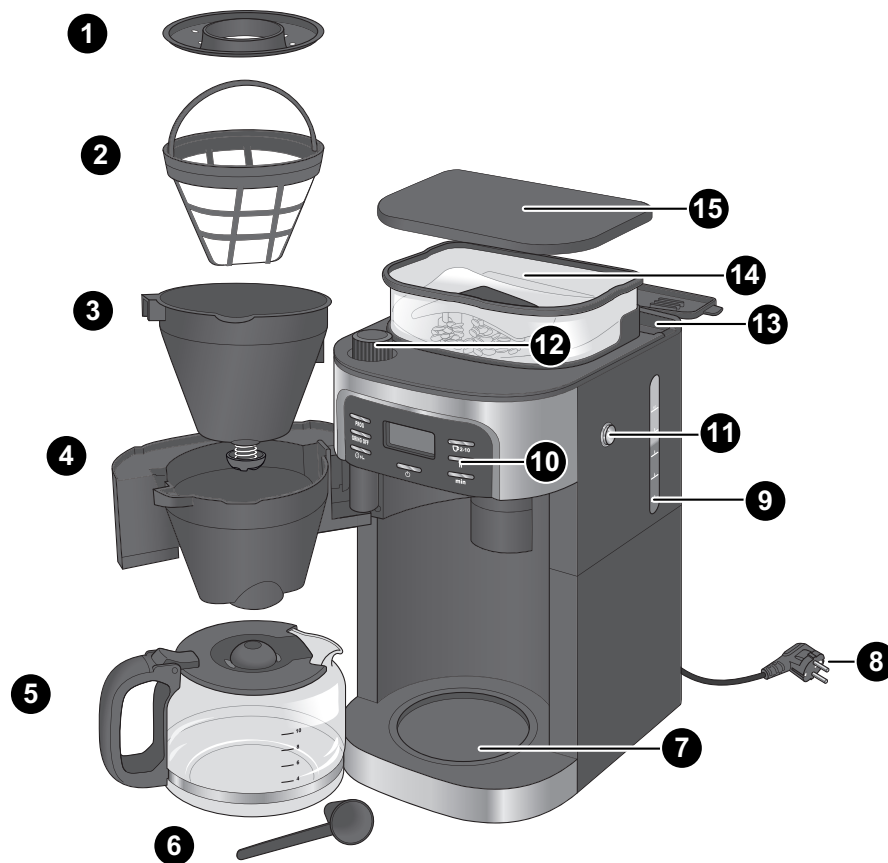

Fig. 1: Parti dell'apparecchio

PROG	Attivazione della preparazione programmata
GRIND OFF	Disattivazione del macinatore
∅ +/-	Impostazione dell'intensità del caffè
⏻	Avvio della preparazione
☕ 2-10	Modifica del numero di tazze
h	Impostazione dell'ora
min	Impostazione dei minuti

1	Anello filtro
2	Filtro permanente
3	Cartuccia filtrante con salvagocce
4	Sportello filtro
5	Caffettiera
6	Cucchiaio di dosaggio
7	Piastra riscaldante
8	Cavo/spina di alimentazione
9	Indicatore di livello
10	Tasti
11	Tasto "OPEN"
12	Regolatore grado di macinazione
13	Serbatoio dell'acqua
14	Contenitore chicchi
15	Coperchio serbatoio

## Indice

1	Panoramica.....	81
2	Per la sicurezza dell'utilizzatore.....	83
3	Dati tecnici .....	87
4	Preparazione dell'apparecchio.....	88
5	Preparazione del caffè .....	88
	5.1 con chicchi di caffè .....	89
	5.2 con caffè in polvere.....	90
6	Programmazione della preparazione .....	91
7	Pulizia dell'apparecchio .....	92
	7.1 Dopo la preparazione.....	92
	7.2 Pulizia quotidiana.....	93
	7.3 Risciacquo dell'apparecchio .....	93
	7.4 Decalcificazione dell'apparecchio .....	93
	7.5 Pulizia della superficie .....	94
8	Eliminazione dei guasti .....	94
	8.1 Eliminazione autonoma di problemi .....	94
	8.2 Accessori e pezzi di ricambio.....	95
9	Stoccaggio e smaltimento.....	95
	9.1 Stoccaggio dell'apparecchio .....	95
	9.2 Smaltimento dell'apparecchio .....	95
10	Garanzia .....	96

## Gentile cliente,

grazie per la fiducia accordataci. Ci auguriamo che possa apprezzare appieno questo prodotto di qualità SEVERIN.

Da oltre 120 anni il marchio SEVERIN è sinonimo di durata, di qualità tedesca e di capacità di sviluppo. Ogni apparecchio è stato costruito e verificato con cura.

Con la proverbiale accuratezza, precisione e serietà degli abitanti del Sauerland, fin dalla fondazione nel 1892 l'impresa familiare originaria di Sundern convince clienti di tutto il mondo con prodotti innovativi.

Nelle otto famiglie di prodotti dedicati a caffè, prima colazione, cucina, grill, cura della casa, pavimenti, cura della persona, frigoriferi e congelatori, con oltre 250 prodotti SEVERIN propone un assortimento completo. Il prodotto giusto per ogni occasione!

Per conoscere la varietà dei prodotti SEVERIN visitate il nostro sito Web [www.severin.de](http://www.severin.de) oppure [www.severin.com](http://www.severin.com).

## Il Team SEVERIN



## 2 Per la sicurezza dell'utilizzatore

### Rispettare quanto riportato nel manuale operativo

Prima d'utilizzare l'apparecchio leggere l'intero contenuto del presente manuale operativo. Conservare il manuale operativo in modo scrupoloso. In caso di trasferimento dell'apparecchio a terzi, consegnarlo corredato del relativo manuale operativo.

Il mancato rispetto del presente manuale può comportare lesioni gravi o danni all'apparecchio.

Le avvertenze importanti ai fini della sicurezza sono indicate in modo specifico in altri punti al di fuori del presente capitolo. Al fine di prevenire incidenti e danni all'apparecchio, tali avvertenze devono essere obbligatoriamente rispettate:



#### AVVERTIMENTO!

Indica avvertenze il cui mancato rispetto espone a rischio di lesioni o rischio mortale.



#### CAUTELA!

Indica avvertenze il cui mancato rispetto espone a rischio di danni materiali.



#### SUGGERIMENTO

Evidenzia suggerimenti e altre informazioni utili.

### Rischi per determinate persone

Per determinati gruppi di persone sussiste alto rischio di lesioni

- Questo apparecchio non può essere usato da persone con abilità fisiche, sensoriali o cognitive limitate o scarsa esperienza e/o conoscenza, salvo che l'utilizzo avvenga in presenza di persona che sovrintenda alla loro sicurezza o siano state istruite sull'uso dell'apparecchio e abbiano compreso i rischi derivanti dall'uso.
- Il presente apparecchio non può essere usato da bambini. Apparecchio e relativo cavo di collegamento devono essere tenuti lontani dalla portata di bambini.
- I bambini non devono giocare con l'apparecchio.
- Tenere il materiale d'imballaggio al di fuori della portata dei bambini.  
Sussiste il rischio d'asfissia.

## Uso corretto

**AVVERTIMENTO:** Abusare dell'apparecchio porta a lesioni.

L'apparecchio serve esclusivamente per la preparazione di caffè con chicchi di caffè tostati, macinati o non macinati. Ogni altro utilizzo è considerato non conforme e può causare lesioni alle persone o danni materiali.

L'apparecchio è concepito per essere utilizzato in ambiente domestico e aree analoghe, come ad esempio:

- in aree cucina ad uso di dipendenti in negozi, uffici e altri settori commerciali;
- in tenute agricole;
- da parte di clienti in hotel, motel e altre strutture residenziali;
- in Bed & Breakfast.

Non è adatto per impiego commerciale, come ad esempio in cucine per ristorazione.

L'apparecchio non è concepito per essere operato con un cronotermostato o un sistema di comando a distanza (telecomando)

## Corrente

Poiché l'apparecchio è operato a corrente, sussiste il rischio di scossa elettrica. Rispettare assolutamente le seguenti misure precauzionali:

- Collegare l'apparecchio solo direttamente a una presa con contatto di protezione installata conformemente alle prescrizioni (fusibile minimo 10 A). Non utilizzare alcun cavo di prolunga né presa multipla.
- Operare l'apparecchio solo se la tensione della propria presa di corrente corrisponde a quella indicata nella targhetta identificativa.
- Assicurarsi che il cavo di alimentazione non venga piegato o schiacciato e che né il cavo né l'apparecchio vengano a contatto con fonti di calore (ad esempio fornelli o fiamme di gas) o con la piastra riscaldante.
- Nell'estrarre la spina di alimentazione dalla presa, afferrare sempre direttamente la spina. Non tenere l'apparecchio dal cavo di alimentazione.
- Non immergere mai l'apparecchio in acqua o in altri liquidi, non pulirlo passandolo sotto l'acqua corrente né lavarlo in una lavastoviglie.

- Non afferrare mai la spina di alimentazione con le mani bagnate.
- Non operare l'apparecchio all'aperto.
- Finché la spina di alimentazione è inserita nella presa, anche se l'apparecchio è disattivato all'interno dello stesso è presente tensione.
- L'apparecchio è scollegato dalla rete elettrica solo quando la spina di alimentazione è tolta.
- Prima di riempire d'acqua l'apparecchio, scollegare la spina di alimentazione.
- Scollegare la spina di alimentazione dalla presa dopo ogni uso.
- In caso di situazione pericolosa o di un difetto, scollegare immediatamente la spina di alimentazione dalla presa. Per tale motivo mantenere la presa in cui viene inserita la spina di alimentazione dell'apparecchio sempre facilmente accessibile.
- Prima di pulire l'apparecchio o di eseguirne la manutenzione ordinaria, disassemblarlo o assemblarlo, scollegare la spina di alimentazione dalla presa.
- Non svitare mai le viti dell'apparecchio né apportare alcuna modifica tecnica.

## **Rischio di scottature**

L'apparecchio riscalda acqua e la mantiene calda. Sussistono con ciò rischi di scottature.

- Se nel punto di uscita è presente impurità, potrebbero essere spruzzati liquido caldo o vapore. Assicurarsi che il punto di uscita sia pulito.
- Non aprire lo sportello del filtro durante il funzionamento.
- Durante e dopo il funzionamento la piastra riscaldante è calda. Mentre l'apparecchio è in funzione non toccare la piastra riscaldante. Dopo l'uso attendere fino a quando la piastra riscaldante si è raffreddata.

## Igiene insufficiente

Una igiene insufficiente potrebbe comportare formazione di germi nell'apparecchio:

- Svuotare e pulire la caffettiera, la cartuccia filtrante e il filtro permanente ogni giorno.
- Svuotare l'apparecchio se non viene usato per lungo tempo.
- Per prevenire la formazione di germi, cambiare l'acqua ogni giorno.
- Pulire l'apparecchio regolarmente ► “7 Pulizia dell'apparecchio” a pagina 92.
- Decalcificare l'apparecchio regolarmente ► “7.4 Decalcificazione dell'apparecchio” a pagina 93.

L'utilizzo di detergenti errati implica rischi per la salute:

- Per la pulizia dell'apparecchio utilizzare esclusivamente i detergenti e gli utensili descritti nel presente manuale operativo.

## Rischi per l'apparecchio

Una manipolazione errata dell'apparecchio può comportare danni:



- Collocare l'apparecchio su una superficie asciutta, piana, antiscivolo, resistente al calore e che inoltre non venga intaccata dal rivestimento in gomma dei piedini.
- Non collocare l'apparecchio su una superficie calda oppure in prossimità di forti fonti di calore.
- Non lasciare il cavo di alimentazione penzolante. Ciò implica un rischio d'inciampo.
- Riempire il serbatoio dell'acqua esclusivamente d'acqua corrente fredda. L'acqua di rubinetto calda o riscaldata o altri liquidi potrebbero danneggiare l'apparecchio.
- Non utilizzare alcun chicco di caffè caramellato o ricoperto di zucchero.
- Non utilizzare alcun caffè crudo (grani verdi non tostati) né miscele con caffè crudo. Ciò potrebbe danneggiare l'apparecchio.
- Non riempire il contenitore chicchi di alcun caffè in polvere.
- Prima di conservare l'apparecchio, estrarre la spina di alimentazione e farlo completamente raffreddare.

## In caso d'apparecchio difettoso

Un apparecchio difettoso può causare danni materiali e lesioni:

- Prima d'ogni uso verificare che l'apparecchio non presenti danni. Qualora venisse accertato un danno da trasporto, contattare immediatamente il proprio rivenditore.
- Non mettere mai in funzione un apparecchio difettoso. Non mettere mai in funzione un apparecchio che è caduto.
- Se il cavo d'alimentazione dell'apparecchio viene danneggiato, al fine d'evitare una esposizione a rischi lo stesso deve essere sostituito rivolgendosi al produttore, al Servizio Assistenza o da una persona con pari qualifica.
- L'apparecchio non contiene alcun componente che possa essere riparato dall'utilizzatore. Le riparazioni devono essere eseguite esclusivamente tramite l'Assistenza Clienti di SEVERIN (vedere "Centrale del servizio clienti" a pagina 192).

## 3 Dati tecnici

Tipo di apparecchio	Macchina per caffè automatica con macinatore
Tipo di apparecchio	KA 4810
Tensione	220–240 V~, 50/60 Hz
Potenza	850–1000 W
Dimensioni (La x A x P)	215 mm x 430 mm x 315 mm
Peso	ca. 4,4 kg
Serbatoio dell'acqua	1370 ml (10 tazze)
Disattivazione automatica	dopo 35 minuti
<b>Marcatura</b>	
	Non smaltire con i rifiuti domestici!
	L'apparecchio soddisfa le Direttive UE obbligatorie in materia di marcatura CE.

## 4 Preparazione dell'apparecchio

1. Rimuovere tutte le pellicole e il materiale d'imballaggio dall'apparecchio.
2. Installare l'apparecchio in un punto che soddisfi le seguenti condizioni:
  - in prossimità di una presa con contatto di protezione (fusibile minimo 10 A)
  - orizzontale e non soggetto a scosse
  - resistente al calore
  - che non venga intaccato dal rivestimento in gomma dei piedini
  - lontano da superfici e oggetti riscaldati o infiammabili (> 1 m)
  - lontano dalle pareti (> 15 cm)
3. Pulire l'apparecchio come descritto in ► "7.2 Pulizia quotidiana" a pagina 93.
4. Risciacquare l'apparecchio ► "7.3 Risciacquo dell'apparecchio" a pagina 93.

### Impostazione dell'ora



#### SUGGERIMENTO

Affinché la programmazione della preparazione funzioni come desiderato, anzitutto dovrà essere impostata l'ora. Se non si desidera usare questa funzione, l'impostazione dell'ora può essere saltata.

1. Per impostare l'ora premere ripetutamente il tasto "h".
2. Per impostare i minuti premere ripetutamente il tasto "min".
  - ➔ L'impostazione dell'ora è effettuata.

## 5 Preparazione del caffè



#### AVVERTIMENTO!

Rischio di scottature!

- Non tenere alcuna parte del corpo sotto al salvagocce mentre l'apparecchio è in funzione.



#### CAUTELA!

Per prevenire danneggiamenti all'apparecchio, riempire il serbatoio dell'acqua esclusivamente d'acqua corrente fredda.



#### SUGGERIMENTO

Dopo 35 minuti dalla preparazione del caffè o dopo 1 minuto dall'ultima immissione senza preparazione di caffè il display si disattiva. Per riattivarlo premere uno dei tasti presenti sul fronte dell'apparecchio. Premere il tasto "☺" solo quando si desidera avviare direttamente la preparazione.



#### SUGGERIMENTO

La preparazione può essere interrotta in qualunque momento premendo il tasto "☺". Se la preparazione viene interrotta, l'acqua resta nel serbatoio dell'acqua. Svuotare il serbatoio dell'acqua estraendo il filtro da caffè a perdere oppure il filtro permanente dalla cartuccia filtrante, collocare la caffettiera vuota sulla piastra riscaldante e proseguire la preparazione premendo il tasto "GRIND OFF" e successivamente il tasto "☺".

## 5.1 con chicchi di caffè

1. Rimuovere il coperchio del serbatoio 15.



### CAUTELA!

Non utilizzare alcun chicco di caffè non tostato, caramellato o ricoperto di zucchero.

2. Riempire il contenitore chicchi di massimo 200 g di chicchi di caffè 14.
3. Riapplicare il coperchio del serbatoio 15 e premerlo a fondo.
4. Premere il tasto "OPEN" 11 presente sul lato dell'apparecchio per aprire lo sportello del filtro 4.
5. Inserire la cartuccia filtrante 3 nello sportello del filtro 4.
6. Inserire un filtro da caffè a perdere nella cartuccia filtrante 3.



### SUGGERIMENTO

Anziché il filtro da caffè a perdere può anche essere usato il filtro permanente 2.

7. Collocare l'anello del filtro 1 nella cartuccia filtrante 3.
8. Chiudere lo sportello del filtro 4.
9. Rimuovere la caffettiera 5.



### SUGGERIMENTO

Riempire la caffettiera solo fino al numero di tazze desiderato, in quanto per la preparazione viene consumata tutta l'acqua riempita. Una tazza corrisponde a 125 ml.

10. Riempire la caffettiera 5 d'acqua corrente fredda fino alla marcatura del numero di tazze desiderato.
11. Aprire il serbatoio dell'acqua 13.

12. Eliminare l'acqua presente nel serbatoio dell'acqua 13. Controllare il livello nell'indicatore di livello 9.

13. Chiudere il serbatoio dell'acqua 13.

14. Collocare la caffettiera 5 sulla piastra riscaldante 7.

15. Inserire la spina di alimentazione 8 nella presa.

➔ L'apparecchio si attiva. Nel display vengono visualizzate l'ora e le impostazioni attuali.

16. Premere il tasto "☑ 2-10" per impostare il numero di tazze adatto alla quantità d'acqua riempita.

17. Premere il tasto "0 +/-" per impostare l'intensità del caffè:

- ☉: leggero
- ☼: medio
- ☀: forte

18. Premere il tasto "☺".

➔ Il LED accanto al tasto "☺" s'illumina. L'apparecchio avvia la preparazione. Per ciò vengono dapprima macinati i chicchi di caffè. Quando l'apparecchio inizia a preparare il caffè, nel display appare il simbolo "☺".

19. Attendere fino a quando l'apparecchio emette 3 segnali acustici e nel display il simbolo "☺" si spegne.

➔ Il caffè è preparato.



### SUGGERIMENTO

Se dopo la preparazione non viene premuto il tasto "☺", il caffè viene mantenuto caldo per 35 minuti.

## Adattamento del grado di macinazione



### CAUTELA!

Regolare il grado di macinazione solo mentre l'apparecchio effettua la macinazione dei chicchi di caffè, in quanto diversamente il macinatore potrebbe subire danneggiamenti.



### SUGGERIMENTO

Per una tostatura chiara si raccomanda di impostare un grado di macinazione fine, per una tostatura scura è ottimale un grado di macinazione grossolano. Solitamente la tostatura è stampigliata nella confezione del caffè.

1. Preparare un caffè con chicchi di caffè ► “5.1 con chicchi di caffè” a pagina 89.
2. Attendere fino a quando l'apparecchio macina i grani.

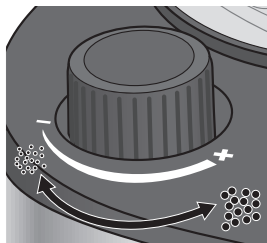

Fig. 2: Impostazione del grado di macinazione

3. Impostare il regolatore del grado di macinazione 12 sul valore desiderato.
  - Se il regolatore viene ruotato in senso orario in direzione “-”, il caffè viene macinato fine.
  - Se il regolatore viene ruotato in senso orario in direzione “+”, il caffè viene macinato grossolanamente.

## 5.2 con caffè in polvere

1. Premere il tasto “OPEN” 11 presente sul lato dell'apparecchio per aprire lo sportello del filtro 4.
2. Inserire la cartuccia filtrante 3 nello sportello del filtro 4.
3. Inserire un filtro da caffè a perdere nella cartuccia filtrante 3.



### SUGGERIMENTO

Aniché il filtro da caffè a perdere può anche essere usato il filtro permanente 2.

4. Non riempire il filtro da caffè a perdere di caffè in polvere. Per il riempimento usare il cucchiaino di dosaggio fornito in dotazione 6. Per il dosaggio orientarsi sulla base della seguente tabella:

Numero di tazze	Caffè in cucchiaini di dosaggio
2	1½ – 2
4	3 – 4
6	4½ – 6
8	6 – 8
10	8 – 10

5. Collocare l'anello del filtro 1 nella cartuccia filtrante 3.
6. Chiudere lo sportello del filtro 4.



7. Rimuovere la caffettiera.



#### SUGGERIMENTO

Riempire la caffettiera solo fino al numero di tazze desiderato, in quanto per la preparazione viene consumata tutta l'acqua riempita. Una tazza corrisponde a 125 ml.

8. Riempire la caffettiera **5** fino alla marcatura del numero di tazze desiderato.
9. Aprire il serbatoio dell'acqua **13**.
10. Eliminare l'acqua presente nel serbatoio dell'acqua **13**. Controllare il livello nell'indicatore di livello **9**.
11. Chiudere il serbatoio dell'acqua **13**.
12. Collocare la caffettiera **5** sulla piastra riscaldante **7**.
13. Inserire la spina di alimentazione **8** nella presa.  
 ➔ L'apparecchio si attiva. Nel display vengono visualizzate l'ora e le impostazioni attuali.
14. Per disattivare il macinatore premere il tasto "GRIND OFF".  
 ➔ Il LED accanto al tasto "GRIND OFF" s'illumina.
15. Premere il tasto "☺".  
 ➔ Il LED accanto al tasto "☺" s'illumina. L'apparecchio inizia a preparare il caffè e nel display appare il simbolo "☺".
16. Attendere fino a quando l'apparecchio emette 3 segnali acustici e nel display il simbolo "☺" si spegne.  
 ➔ Il caffè è preparato.



#### SUGGERIMENTO

Se dopo la preparazione non viene premuto il tasto "☺", il caffè viene mantenuto caldo per 35 minuti.

## 6 Programmazione della preparazione



#### CAUTELA!

Assicurarsi che al momento della preparazione l'apparecchio sia correttamente assemblato, in quanto diversamente potrebbe subire danneggiamenti.

Se viene effettuata la programmazione della preparazione, la macchina del caffè preparerà il caffè una sola volta per il tempo impostato sulla base delle impostazioni eseguite.

1. Impostare la preparazione come desiderato, ► "5.1 con chicchi di caffè" a pagina 89 oppure ► "5.2 con caffè in polvere" a pagina 90.
  2. Tenere premuto il tasto "PROG" per 2 secondi.  
 ➔ Viene visualizzata l'ora lampeggiante.
  3. Per impostare l'ora premere ripetutamente il tasto "h".
  4. Per impostare i minuti premere ripetutamente il tasto "min".
  5. Per confermare l'immissione premere il tasto "PROG".  
 ➔ Nel display riappare l'ora attuale e viene visualizzato "⌚". Il LED accanto al tasto "PROG" s'illumina. La macchina del caffè preparerà il caffè per il tempo impostato sulla base delle impostazioni attuali.
- Per disattivare la preparazione programmata ripremere il tasto "PROG".  
 ➔ Il LED accanto al tasto "PROG" si spegne. La preparazione programmata è disattivata.

## 7 Pulizia dell'apparecchio



### AVVERTIMENTO!

Rischio di scottature!

- Per tutti i lavori di pulizia: Estrarre la spina di alimentazione **6** dalla presa e fare completamente raffreddare l'apparecchio e i relativi componenti (minimo 30 minuti).



### AVVERTIMENTO!

Rischio di lesioni e di danneggiamento dell'apparecchio!

- Non immergere mai l'apparecchio in acqua!



### AVVERTIMENTO!

Rischi per la salute da detergente errato!

- Per la pulizia delle parti che vanno a contatto con acqua e caffè utilizzare solo detersivi per alimenti.



### CAUTELA!

Per la pulizia non utilizzare alcuna sostanza abrasiva, né alcun detergente aggressivo o utensile di pulizia che potrebbero graffiare le superfici. Non collocare l'apparecchio in una lavastoviglie.

## 7.1 Dopo la preparazione

1. Assicurarsi che la preparazione sia conclusa e che l'apparecchio sia raffreddato.
2. Premere il tasto "OPEN" **11** presente sul lato dell'apparecchio per aprire lo sportello del filtro **4**.
3. Rimuovere l'anello del filtro **1**.
4. Estrarre la cartuccia filtrante **3** e il filtro permanente **2** o il filtro da caffè a perdere.
5. Svuotare i fondi del caffè presenti nel filtro permanente **2** nella pattumiera, oppure gettare il filtro da caffè a perdere compresi i fondi del caffè.
6. Sciacquare la cartuccia filtrante **3** e il filtro permanente **2** sotto acqua corrente.
7. Prima di reinserire la cartuccia filtrante **3** e il filtro permanente **2** nell'apparecchio lasciarli asciugare.

## 7.2 Pulizia quotidiana

1. Assicurarsi che l'apparecchio sia disattivato e raffreddato e che la spina di alimentazione **8** sia estratta.
2. Premere il tasto "OPEN" **11** presente sul lato dell'apparecchio per aprire lo sportello del filtro **4**.
3. Rimuovere l'anello del filtro **1**.
4. Estrarre la cartuccia filtrante **3** e il filtro permanente **2**.
5. Lavare la cartuccia filtrante **3** e il filtro permanente **2** con acqua calda e detersivo.



### SUGGERIMENTO

L'anello filtro **1**, il filtro permanente **2** e la cartuccia filtrante **3**, così come la caffettiera **5**, possono anche essere lavati in lavastoviglie.

6. Pulire lo sportello del filtro **4** con acqua calda e detersivo.
7. Svotare la caffettiera **5**.
8. Lavare la caffettiera **5** con acqua calda e detersivo.
9. Pulire la piastra riscaldante **7** con un panno umido.
10. Asciugare bene tutti i componenti prima di reinserirli.

## 7.3 Risciacquo dell'apparecchio

1. Assicurarsi che nell'apparecchio non vi sia alcun filtro con residui di caffè e che la caffettiera **5** sia pulita.
2. Rimuovere la caffettiera **5**.
3. Riempire la caffettiera **5** d'acqua corrente fredda fino alla marcatura "10".



### CAUTELA!

Per prevenire danneggiamenti all'apparecchio, riempire il serbatoio dell'acqua esclusivamente d'acqua corrente fredda.

4. Eliminare l'acqua presente nel serbatoio dell'acqua **13**.
5. Collocare la caffettiera **5** sulla piastra riscaldante **7**.
6. Inserire la spina di alimentazione **8** nella presa.
  - ⇒ L'apparecchio si attiva.
7. Premere il tasto "GRIND OFF".
  - ⇒ Il LED accanto al tasto "GRIND OFF" s'illumina visualizzando che il macinatore è disattivato.
8. Premere il tasto "☺".
  - ⇒ Il LED accanto al tasto "☺" s'illumina. Tutta l'acqua verrà riscaldata e fatta passare nell'apparecchio. Attendere fino a quando è passata tutta l'acqua e il LED si spegne.
9. Premere il tasto "☺" affinché la piastra riscaldante **7** venga disattivata.
10. Svotare e pulire la caffettiera **5**.

## 7.4 Decalcificazione dell'apparecchio

1. Assicurarsi che nell'apparecchio non vi sia alcun filtro con residui di caffè e che la caffettiera **5** sia pulita.
2. Rimuovere la caffettiera **5**.
3. Riempire la caffettiera **5** d'acqua corrente fredda fino alla marcatura "10".
4. Eliminare l'acqua presente nel serbatoio dell'acqua **13**.
5. Versare 80 ml di acido acetico nel serbatoio dell'acqua **13**.
6. Collocare la caffettiera **5** sulla piastra riscaldante **7**.

7. Inserire la spina di alimentazione **8** nella presa.
  - ➔ L'apparecchio si attiva.
8. Premere il tasto "GRIND OFF".
  - ➔ Il LED accanto al tasto "GRIND OFF" s'illumina visualizzando che il macinatore è disattivato.
9. Premere il tasto "☺".
  - ➔ Il LED accanto al tasto "☺" s'illumina. Tutta la soluzione d'acqua-aceto verrà fatta passare nell'apparecchio. Attendere fino a quando è passata tutta la soluzione e il LED si spegne.
10. Premere il tasto "☺" affinché la piastra riscaldante **7** venga disattivata.
11. Per rimuovere i residui della soluzione acqua-aceto eseguire un risciacquo dell'apparecchio ► "7.3 Risciacquo dell'apparecchio" a pagina 93.

## 7.5 Pulizia della superficie

Pulire la superficie dell'apparecchio con un panno morbido non sfilacciante.

## 8 Eliminazione dei guasti

### 8.1 Eliminazione autonoma di problemi



#### AVVERTIMENTO!

Rischio di lesioni! L'apparecchio non contiene alcun componente che possa essere riparato dall'utilizzatore.

- Non usare mai un apparecchio difettoso.
- Non riparare mai da sé l'apparecchio. In caso di difetto rivolgersi al nostro Servizio Assistenza (vedere "Centrale del servizio clienti" a pagina 192).

Prima di contattare la nostra Assistenza Clienti, verificare se il problema può essere risolto autonomamente sulla base della tabella che segue.

Problema	Causa	Rimedio
L'apparecchio non si attiva.	L'apparecchio non è collegato alla rete elettrica.	Inserire la spina di alimentazione in una presa con contatto di protezione.
Dal salvagocce non esce caffè.	La caffettiera non è correttamente posizionata sotto al punto di uscita.	Controllare se la caffettiera è correttamente posizionata sulla piastra riscaldante e se la valvola del punto di uscita preme verso l'alto.

Problema	Causa	Rimedio
Il caffè è troppo diluito.	Il grado di macinazione è impostato su troppo grossolano.	Impostare un grado di macinazione più fine ► “Adattamento del grado di macinazione” a pagina 90.
	Troppo poco caffè in polvere.	Rispettare le indicazioni di dosaggio ► “5.2 con caffè in polvere” a pagina 90.

## 8.2 Accessori e pezzi di ricambio

Numero articolo	Accessorio/pezzo di ricambio
ZB 8688	Caffè SEVERIN da 500 g, specifico per macchine per caffè automatiche Severin
GK 5410	Brocca di vetro con coperchio
ZT 9064	Filtro permanente, misura 4

## 9 Stoccaggio e smaltimento

### 9.1 Stoccaggio dell'apparecchio

1. Pulire l'apparecchio, ► “7.2 Pulizia quotidiana” a pagina 93.
2. Conservare l'apparecchio in un punto asciutto.

### 9.2 Smaltimento dell'apparecchio



Gli apparecchi arrecanti questo simbolo devono essere smaltiti separatamente dai rifiuti domestici. Tali apparecchi contengono materie prime pregiate che possono essere riutilizzate. Lo smaltimento corretto protegge l'ambiente e la salute delle persone.

L'amministrazione comunale o il proprio rivenditore qualificato forniscono informazioni sullo smaltimento corretto.

## 10 Garanzia

Le condizioni di garanzia che seguono non pregiudicano i diritti alla prestazione in garanzia di legge nei confronti del venditore, né eventuali garanzie del venditore.

In caso di ricorso alla garanzia rivolgersi direttamente al rivenditore qualificato. SEVERIN concede inoltre una garanzia produttore di due anni a partire dalla data d'acquisto. In detto periodo viene effettuata senza spese l'eliminazione di tutti i difetti riconducibili in modo dimostrabile a difetti di materiale o di produzione e che compromettono in modo rilevante il funzionamento. Ogni altra rivendicazione è esclusa.

Sono esclusi dalla garanzia: Danni riconducibili al mancato rispetto di quanto riportato nel manuale operativo, all'uso non conforme o a normale usura, come pure particolari fragili come ad esempio vetro, plastica o lampadine. In caso d'intervento da parte di soggetti non autorizzati da SEVERIN la garanzia decade.

Qualora si rendesse necessaria una riparazione, contattare telefonicamente o per e-mail la nostra Assistenza Clienti; vedere "Centrale del servizio clienti" a pagina 192.

# 1 Oversigt

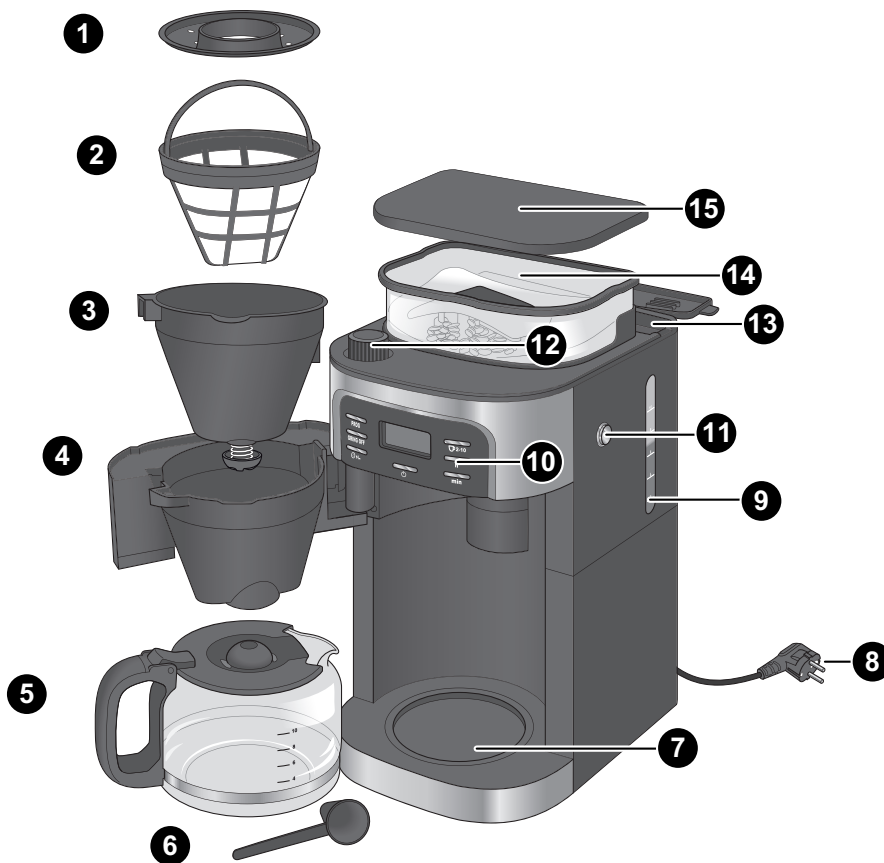

Fig. 1: Apparats dele

PROG	Tænd for programmeret tilberedning
GRIND OFF	Sluk for kværn
∅ +/-	Indstil kaffestyrke
⏻	Start tilberedning
☑ 2-10	Skift kopantal
h	Indstil time
min	indstil minut

DK

1	Filterring
2	Permanent filter
3	Filterindsats med drybeskyttelse
4	Filterdør
5	Kaffekande
6	Doserings ske
7	Varmeplade
8	Netkabel/-stik
9	Niveauvisning
10	Taster
11	Tast "OPEN"
12	Formalingsgradsregulator
13	Vandtank
14	Bønnebeholder
15	Beholderlåg

## Indholdsfortegnelse

1	Oversigt .....	97
2	For din sikkerheds skyld .....	99
3	Tekniske data .....	103
4	Forberedelse af apparatet.....	104
5	Tilberedning af kaffe .....	104
5.1	med kaffebønner .....	105
5.2	med kaffepulver .....	106
6	Programmering af tilberedning.....	107
7	Rengøring af apparatet .....	108
7.1	Efter tilberedningen.....	108
7.2	Daglig rengøring .....	109
7.3	Skylning af apparatet .....	109
7.4	Afkalkning af apparatet .....	110
7.5	Rengøring af overfladen .....	110
8	Fejlafhjælpning.....	110
8.1	Afhjælp selv problemerne .....	110
8.2	Tilbehør og reservedele .....	111
9	Opbevaring og bortskaffelse .....	111
9.1	Opbevaring af apparatet .....	111
9.2	Bortskaffelse af apparatet.....	111
10	Garanti .....	112

## Kære kunde

Vi ønsker dig god fornøjelse med kvalitetsproduktet fra firmaet SEVERIN og takker for din tillid.

Mærket SEVERIN har i mere end 120 år stået for holdbarhed, tysk kvalitet og udviklingskraft. Alle apparater fremstilles og kontrolleres omhyggeligt.

Med legendarisk grundighed, præcision og ærlighed har familieforetaget fra byen Sundern i tyske Sauerland siden 1892 imponeret kunder i hele verden med sine innovative produkter.

Inden for de otte produktgrupper kaffe, morgenmad, køkken, grill, husholdning, floor care, personal care og frost & køl tilbyder SEVERIN med sine mere end 250 produkter et omfattende sortiment. Det rigtige produkt til enhver anvendelse!

Læs mere om produkterne fra SEVERIN, og besøg os på

**[www.severin.de](http://www.severin.de)** eller **[www.severin.com](http://www.severin.com)**.

**Dit SEVERIN-team**



## 2 For din sikkerheds skyld

### Overhold betjeningsvejledningen

Læs hele betjeningsvejledningen, før du bruger apparatet. Pas godt på betjeningsvejledningen. Hvis du giver apparatet videre til en anden, skal betjeningsvejledningen følge med.

Manglende overholdelse af denne vejledning kan føre til alvorlige kvæstelser eller skader på apparatet.

Vigtige anvisninger uden for dette kapitel, der vedrører din sikkerhed, er fremhævet i vejledningen. Følg altid disse anvisninger for at undgå ulykker og skader på apparatet:



#### ADVARSEL!

Fremhæver anvisninger, hvis manglende overholdelse medfører fare for kvæstelser eller livsfare.



#### FORSIGTIG!

Fremhæver anvisninger, hvis manglende overholdelse medfører fare for materielle skader.



#### TIP

Fremhæver tips og andre nyttige oplysninger.

### Farer for bestemte personer

Der er øget risiko for kvæstelser for bestemte persongrupper:

- Dette apparat må kun benyttes af personer med nedsatte fysiske, sensoriske eller mentale evner eller manglende erfaring og/eller manglende viden, hvis de er under opsyn af en person, der er ansvarlig for deres sikkerhed, eller de er blevet instrueret i sikker brug af maskinen og har forstået de farer, der kan opstå ved det.
- Dette apparat må ikke benyttes af børn. Børn må ikke komme i nærheden af maskinen og dens tilslutningsledning.
- Børn må ikke lege med apparatet.
- Hold børn væk fra emballagematerialet. Der er fare for kvælning.

## Korrekt anvendelse

ADVARSEL: Misbrug af apparatet fører til kvæstelser.

Apparatet er udelukkende beregnet til tilberedning af kaffe af ristede, malede eller umalede kaffebønner.

Alle andre anvendelser betragtes som ukorrekte og kan føre til personskade eller materiel skade.

Dette apparat er beregnet til at bruge i husholdningen og inden for lignende områder, f.eks.:

- i køkkener for medarbejdere i butikker, kontorer andre erhvervsområder;
- i små landbrugsbedrifter;
- af kunder på hoteller, moteller og andre boligformer;
- på morgenmadspensioner.

Det er ikke egnet til erhvervmæssig anvendelse, f.eks. i storkøkkener.

Apparatet er ikke beregnet til at bruge med en timer eller et separat fjernstyret system (fjernbetjening).

## Strøm

Da apparatet drives af elektrisk strøm, er der fare for elektrisk stød. Overhold altid følgende sikkerhedsforanstaltninger:

- Tilslut kun apparatet direkte til en forskriftsmæssigt installeret beskyttelses-stikkontakt (afsikring min. 10 A). Brug ikke forlængerledninger eller multistikdåser.
- Apparatet må kun tages i brug, hvis spændingen, der er angivet på typeskiltet, stemmer overens med spændingen på din stikkontakt.
- Sørg for, at netledningen ikke bukkes eller fastklemmes, og at netledning og apparat ikke kommer i kontakt med varmekilder (f.eks. kogeplader, gasflammer) eller varmepladen.
- Tag altid fat i selve stikket, når du trækker netstikket ud af stikkontakten. Bær ikke apparatet i netledningen.
- Dyp aldrig apparatet i vand eller andre væsker, rengør det ikke under rindende vand, og stil det ikke i opvaskemaskinen.
- Rør aldrig ved netstikket med våde hænder.
- Brug ikke apparatet udenfor.

- Selv om apparatet er slukket, er der stadig spænding inde i det, så længe netstikket sidder i stikkontakten.
- Apparatet er kun afbrudt fra strømnettet, når netstikket er trukket ud.
- Træk netstikket ud, inden du fylder vand i apparatet.
- Tag netstikket ud af stikdåsen efter hver anvendelse.
- Træk straks netstikket ud af stikkontakten i tilfælde af fare eller en defekt. Sørg derfor for, at stikkontakten, som apparatets netstik er sat i, altid er let tilgængelig.
- Træk netstikket ud af stikkontakten, før du rengør apparatet, foretager pleje, skiller det ad eller samler det.
- Skil aldrig apparatet ad, og foretag ikke tekniske ændringer på det.

## **Fare for skoldning**

Apparatet opvarmer vand og holder det varmt. Dermed opstår der fare for skoldning.

- Hvis afløbet er tilsmudset, er der risiko for, at der sprøjter væske eller damp ud. Sørg for, at udløbet er rent.
- Åbn ikke filterdøren under driften.
- Varmepladen er varm under og efter driften. Berør ikke varmepladen, mens apparatet er i drift. Vent efter anvendelse, til varmepladen er afkølet.

## Manglende hygiejne

Ved mangelfuld hygiejne er der risiko for mikroorganismer i apparatet:

- Tøm og rengør kaffekande, filterindsats og det permanente filter dagligt.
- Tøm apparatet, hvis du ikke bruger det i længere tid.
- Skift vandet dagligt for at forebygge dannelse af mikroorganismer.
- Rengør apparatet regelmæssigt,  
▶ "7 Rengøring af apparatet" på side 108.
- Afkalk apparatet regelmæssigt,  
▶ "7.4 Afkalkning af apparatet" på side 110.

Anvendelse af forkerte rengøringsmidler kan skjule sundhedsrisici:

- Ved rengøring af apparatet må du udelukkende bruge de rengøringsmidler og -redskaber, der er beskrevet i denne betjeningsvejledning.

## Farer for apparatet

Forkert håndtering af apparatet kan føre til skader:



- Placer apparatet på en tør, plan, skridsikker, varmebestandig overflade, der ikke reagerer med gumfifødderne.
- Opstil ikke apparatet på en varm overflade eller i nærheden af kraftige varmekilder.
- Lad ikke netledningen hænge ned. Der er fare for at snuble.
- Fyld udelukkende koldt, frisk vand i vandtanken. Varmt eller skoldhedt vand eller andre væsker kan beskadige apparatet.
- Anvend ikke karamelliserede eller sukkerovertrukne kaffebønner.
- Brug ikke råkaffe (grønne, uristede bønner) eller blandinger med råkaffe. Disse kan beskadige apparatet.
- Du må ikke fylde kaffepulver i bønnebeholderen.
- Inden apparatet stilles væk, skal netstikket trækkes ud, og apparatet skal køle helt af.

## Hvis apparatet er defekt

Hvis apparatet er defekt, kan det forårsage materielle skader og kvæstelser:

- Kontrollér altid apparatet for skader før ibrugtagning. Hvis du konstaterer en transportskade, skal du straks henvende dig til forhandleren, hvor du har købt apparatet.
- Tag aldrig et defekt apparat i brug. Tag aldrig et apparat i brug, der er faldet ned.
- Hvis apparatets netledning er beskadiget, skal den udskiftes af producenten, producentens kundeservice eller af en anden kvalificeret person for at undgå farer.
- Apparatet indeholder ingen dele, som du selv kan reparere. Reparationer må udelukkende udføres af SEVERIN-service (se "Centrale serviceafdelinger" på side 192).

## 3 Tekniske data

Apparatets art	Kaffeautomat med kværn
Apparatets type	KA 4810
Spænding	220-240 V~, 50/60 Hz
Effekt	850-1000 W
Dimensioner (B x H x D)	215 mm x 430 mm x 315 mm
Vægt	Ca. 4,4 kg
Vandtank	1370 ml (10 kopper)
Automatisk slukning	efter 35 minutter
<b>Mærkning</b>	
	Må ikke bortskaffes med husholdningsaffaldet!
	Apparatet overholder de EU-direktiver, der er forpligtende for CE-mærkningen.

## 4 Forberedelse af apparatet

1. Fjern al folie og emballagemateriale fra apparatet.
2. Placer apparatet et sted, der opfylder følgende betingelser:
  - i nærheden af en beskyttelses-stikkontakt (afsikring min. 10 A)
  - vandret og uden rystelser
  - varmebestandigt
  - reagerer ikke med gummifødder
  - væk fra opvarmede eller brændbare flader, genstande (> 1 m)
  - væk fra vægge (> 15 cm)
3. Rengør apparatet som beskrevet under ► "7.2 Daglig rengøring" på side 109.
4. Skyl apparatet, ► "7.3 Skylning af apparatet" på side 109.

### Indstil klokkeslæt



#### TIP

Indstil først klokkeslættet, så programmeringen af tilberedningen fungerer som ønsket. Hvis du ikke vil bruge denne funktion, kan du springe over indstillingen af klokkeslættet.

1. Tryk flere gange på tasten "h" for at indstille timerne.
2. Tryk flere gange på tasten "min" for at indstille minutterne.
  - Klokkeslættet er indstillet.

## 5 Tilberedning af kaffe



### ADVARSEL!

Fare for skoldning!

- Hold ingen kropsdele under drypbeskyttelsen, mens apparatet er i drift.



### FORSIGTIG!

Fyld udelukkende koldt vand i vandtanken for at undgå skader på apparatet.



#### TIP

Displayet slukkes 35 minutter efter kaffetilberedningen eller uden kaffetilberedning 1 minut efter den sidste indtastning. For at genaktivere det skal du trykke på en af tasterne på forsiden af apparatet. Tryk kun på tasten "☺", hvis du umiddelbart vil starte tilberedningen.



#### TIP

Du kan til enhver tid afbryde tilberedningen ved at trykke på "☺". Hvis du afbryder tilberedningen, bliver vandet i vandtanken. Tøm vandtanken ved at tage engangskaffefiltret eller det permanente filter ud af filterindsatsen, stil den tomme kaffekande på varmepladen, og fortsæt tilberedningen ved at trykke på tasten "GRIND OFF", og tryk derefter på "☺".

## 5.1 med kaffebønner

1. Tag beholderlåget **15** af.



### FORSIGTIG!

Anvend ikke uristede, karamelliserede eller sukkerovertrukne kaffebønner.

2. Fyld maksimalt 200 g kaffebønner i kaffebeholderen **14**.
3. Sæt beholderlåget **15** på igen, og tryk det fast.
4. Tryk på tasten "OPEN" **11** på siden af apparatet for at åbne filterdøren **4**.
5. Sæt filterindsatsen **3** ind i filterdøren **4**.
6. Sæt et engangskaffefilter ind i filterindsatsen **3**.



### TIP

I stedet for engangskaffefiltret kan du også bruge det permanente filter **2**.

7. Sæt filterringen **1** på filterindsatsen **3**.
8. Luk filterdøren **4**.
9. Tag kaffekanden ud **5**.



### TIP

Fyld kun kaffekanden til det ønskede antal kopper, da hele mængden af påfyldt vand bruges til tilberedningen. En kop svarer til ca. 125 ml.

10. Fyld kaffekanden **5** med koldt vand til markeringen for det ønskede antal kopper.
11. Åbn vandtanken **13**.
12. Hæld vandet i vandtanken **13**. Kontroller niveauisningen **9**.
13. Luk vandtanken **13**.

14. Sæt kaffekanden **5** på varmepladen **7**.

15. Sæt netstikket **8** i stikkontakten.

➔ Apparatet tændes. På displayet vises klokkeslæt og de aktuelle indstillinger.

16. Tryk på tasten "☐ 2-10" for at indstille antallet af kopper, så det passer til den påfyldte vandmængde.

17. Tryk på tasten "0 +/-" for at indstille kaffens styrke:

- : mild
- : middel
- : stærk

18. Tryk på tasten "☐".

➔ LED'en ved siden af tasten "☐" lyser. Apparatet starter tilberedningen. Først males kaffebønnerne. Når apparatet starter kaffebrygningen, vises symbolet "☕" på displayet.

19. Vent, til apparatet udsender 3 signaltoner, og symbolet "☕" slukker på displayet.

➔ Kaffen er færdig.



### TIP

Hvis du efter tilberedningen ikke trykker på tasten "☐", holdes kaffen varm i 35 minutter.

## Tilpasning af formalingsgrad



### FORSIGTIG!

Indstil kun formalingsgraden, mens apparatet kværner kaffebønnerne, ellers kan du beskadige kværnen.



### TIP

Til en lys ristning anbefales det at indstille en fin formalingsgrad, mens en grov formalingsgrad er perfekt til en mørk ristning. Ristningen er som regel trykt på kaffepakningen.

1. Tilbered en kaffe med kaffebønner, ► "5.1 med kaffebønner" på side 105.
2. Vent, til apparatet maler bønnerne.

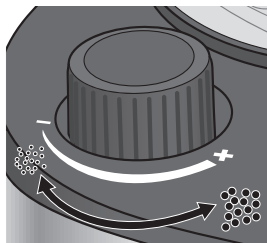

Fig. 2: Indstil formalingsgrad

3. Indstil formalingsgradsregulatoren **12** på den ønskede værdi.
  - Hvis du drejer regulatoren med uret i retning "-", males kaffen finere.
  - Hvis du drejer regulatoren mod uret i retning "+", males kaffen grovere.

## 5.2 med kaffepulver

1. Tryk på tasten "OPEN" **11** på siden af apparatet for at åbne filterdøren **4**.
2. Sæt filterindsatsen **3** ind i filterdøren **4**.
3. Sæt et engangskaffefilter ind i filterindsatsen **3**.



### TIP

I stedet for engangskaffefiltret kan du også bruge det permanente filter **2**.

4. Fyld kaffepulver i engangskaffefiltret. Brug den medfølgende doseringske til påfyldning **6**. Se doseringen i følgende tabel:

Antal kopper	Kaffe i doseringske
2	1½ - 2
4	3 - 4
6	4½ - 6
8	6 - 8
10	8 - 10

5. Sæt filterringen **1** på filterindsatsen **3**.
6. Luk filterdøren **4**.
7. Tag kaffekanden ud.



### TIP

Fyld kun kaffekanden til det ønskede antal kopper, da hele mængden af påfyldt vand bruges til tilberedningen. En kop svarer til ca. 125 ml.

8. Fyld kaffekanden **5** til markeringen for det ønskede antal kopper.



9. Åbn vandtanken **13**.
10. Hæld vandet i vandtanken **13**. Kontroller niveauvisningen **9**.
11. Luk vandtanken **13**.
12. Sæt kaffekanden **5** på varmepladen **7**.
13. Sæt netstikket **8** i stikkontakten.
  - ➔ Apparatet tændes. På displayet vises klokkeslæt og de aktuelle indstillinger.
14. Tryk på tasten "GRIND OFF" for at slukke kværnen.
  - ➔ LED'en ved siden af tasten "GRIND OFF" lyser.
15. Tryk på tasten "⏻".
  - ➔ LED'en ved siden af tasten "⏻" lyser. Apparatet starter kaffebruggningen, og symbolet "☕" vises på displayet.
16. Vent, til apparatet udsender 3 signaltoner, og symbolet "☕" slukker på displayet.
  - ➔ Kaffen er færdig.

**TIP**

Hvis du efter tilberedningen ikke trykker på tasten "⏻", holdes kaffen varm i 35 minutter.

## 6 Programmering af tilberedning

**FORSIGTIG!**

Vær opmærksom på, at apparatet på tidspunktet for tilberedningen er korrekt samlet, da apparatet ellers kan blive beskadiget.

Når du programmerer tilberedningen, tilbereder kaffemaskinen kaffe én gang med den indstillede tid og de foretagne indstillinger.

1. Indstil de ønskede indstillinger for tilberedningen, ► "5.1 med kaffebønner" på side 105 eller ► "5.2 med kaffepulver" på side 106.
2. Hold tasten "PROG" inde i 2 sekunder.
  - ➔ Klokkeslættet blinker.
3. Tryk flere gange på tasten "h" for at indstille timerne.
4. Tryk flere gange på tasten "min" for at indstille minutterne.
5. Tryk på tasten "PROG" for at bekræfte indstillingen.
  - ➔ På displayet ses det aktuelle klokkeslæt igen, og "⏻" vises. LED'en ved siden af tasten "PROG" lyser. Kaffemaskinen tilbereder kaffe på det indstillede tidspunkt med de aktuelle indstillinger.

For at frakoble den programmerede tilberedning skal du trykke på tasten "PROG" igen.

- ➔ LED'en ved siden af tasten "PROG" slukker. Den programmerede tilberedning er frakoblet.

## 7 Rengøring af apparatet



### ADVARSEL!

Fare for skoldning!

- Inden al rengøring: Træk netstikket **8** ud af stikkontakten, og lad apparatet og dets komponenter køle helt af (mindst 30 minutter).



### ADVARSEL!

Fare for personskade og beskadigelse af apparatet!

- Sænk aldrig apparatet ned i vand!



### ADVARSEL!

Sundhedsrisici som følge af forkerte rengøringsmidler!

- Brug kun fødevareregnede rengøringsmidler til rengøring af dele, der kommer i kontakt med vand og kaffe.



### FORSIGTIG!

Til rengøringen må der ikke anvendes skuremidler, aggressive rengøringsmidler eller -redskaber, der ridser overfladerne. Sæt aldrig kaffemaskinen i opvaskemaskinen.

## 7.1 Efter tilberedningen

1. Kontroller, at tilberedningen er afsluttet, og apparatet er afkølet.
2. Tryk på tasten "OPEN" **11** på siden af apparatet for at åbne filterdøren **4**.
3. Fjern filterringen **1**.
4. Tag filterindsatsen **3** samt det permanente filter **2** eller engangskaffefiltret ud.
5. Smid kaffegrumsæt fra det permanente filter ud **2** med husholdningsaffaldet, eller smid engangskaffefiltret med kaffegrums ud med husholdningsaffaldet.
6. Skyl filterindsatsen **3** og det permanente filter **2** under rindende vand.
7. Lad filterindsatsen **3** og det permanente filter **2** tørre, inden du igen sætter dem ind i apparatet.

## 7.2 Daglig rengøring

1. Kontroller, at apparatet er slukket og afkølet, og at netstikket **8** er trukket ud.
2. Tryk på tasten "OPEN" **11** på siden af apparatet for at åbne filterdøren **4**.
3. Fjern filterringen **1**.
4. Tag filterindsatsen **3** samt det permanente filter **2** ud.
5. Vask filterindsatsen **3** og det permanente filter **2** i varmt vand tilsat opvaskemiddel.



### TIP

Du kan også rengøre filterring **1**, permanent filter, **2** filterindsats **3** samt kaffekande **5** i opvaskemaskinen.

6. Vask filterdøren af **4** med varmt vand tilsat opvaskemiddel.
7. Tøm kaffekanden **5**.
8. Vask kaffekanden **5** i varmt vand tilsat opvaskemiddel.
9. Vask varmepladen **7** med en fugtig klud.
10. Tør alle komponenter grundigt, inden du igen sætter komponenterne ind.

## 7.3 Skylning af apparatet

1. Kontroller, at der ikke er et filter med kafferester i apparatet, og at kaffekanden **5** er ren.
2. Tag kaffekanden ud **5**.
3. Fyld kaffekanden **5** til markeringen "10" med koldt vand.



### FORSIGTIG!

Fyld udelukkende koldt vand i vandtanken for at undgå skader på apparatet.

4. Hæld vandet i vandtanken **13**.
5. Sæt kaffekanden **5** på varmepladen **7**.
6. Sæt netstikket **8** i stikkontakten.  
⇒ Apparatet tændes.
7. Tryk på tasten "GRIND OFF".  
⇒ LED'en ved siden af tasten "GRIND OFF" lyser og viser, at kværnen er frakoblet.
8. Tryk på tasten "☺".  
⇒ LED'en ved siden af tasten "☺" lyser. Apparatet opvarmer al vandet og lader det løbe gennem apparatet. Vent, til al vandet er løbet igennem, og LED'en slukker.
9. Tryk på tasten "☺", så varmepladen **7** slukkes.
10. Tøm, og rengør kaffekanden **5**.

## 7.4 Afkalkning af apparatet

1. Kontroller, at der ikke er et filter med kafferester i apparatet, og at kaffekanden **5** er ren.
2. Tag kaffekanden ud **5**.
3. Fyld kaffekanden **5** til markeringen "10" med koldt vand.
4. Hæld vandet i vandtanken **13**.
5. Hæld 80 ml eddikesyre i vandtanken **13**.
6. Sæt kaffekanden **5** på varmepladen **7**.
7. Sæt netstikket **8** i stikkontakten.  
➔ Apparatet tændes.
8. Tryk på tasten "GRIND OFF".  
➔ LED'en ved siden af tasten "GRIND OFF" lyser og viser, at kværnen er frakoblet.
9. Tryk på tasten "☺".  
➔ LED'en ved siden af tasten "☺" lyser. Apparatet lader hele vand-eddikeopløsningen løbe gennem apparatet. Vent, til hele opløsningen er løbet igennem, og LED'en slukker.
10. Tryk på tasten "☺", så varmepladen **7** slukkes.
11. Skyl apparatet, ► "7.3 Skylning af apparatet" på side 109 for at fjerne rester af vand-eddikeopløsningen.

## 7.5 Rengøring af overfladen

Rengør apparatets overflade med en frugfri, blød klud.

## 8 Fejlafhjælpning

### 8.1 Afhjælp selv problemerne



#### ADVARSEL!

Fare for kvæstelser! Apparatet indeholder ingen dele, som du selv kan reparere.

- Tag aldrig et defekt apparat i brug.
- Du må aldrig selv reparere apparatet. I tilfælde af en defekt bedes du henvende dig til vores service (se "Centrale serviceafdelinger" på side 192).

Inden du kontakter vores service, kan du ved hjælp af følgende tabel forsøge, om du selv kan afhjælpe problemet.

Problem	Årsag	Afhjælpning
Apparatet tænder ikke.	Apparatet er ikke sluttet til strømmettet.	Sæt netstikket i en beskyttelsesstikkontakt.
Der kommer ingen kaffe ud af drypbeskyttelsen.	Kaffekanden står ikke korrekt under udløbet.	Kontroller, om kaffekanden står korrekt på varmepladen, og om ventilen på udløbet er trykket op.

Problem	Årsag	Afhjælpning
Kaffen er for tynd.	Formalingsgraden er indstillet for groft.	Indstil formalingsgraden finere, ► "Tilpasning af formalingsgrad" på side 106.
	For lidt kaffepulver.	Overhold doseringsanvisningerne, ► "5.2 med kaffepulver" på side 106.

## 8.2 Tilbehør og reservedele

Varenummer	Tilbehør/reservedel
ZB 8688	SEVERIN kaffe 500 g, specielt til Severin-kaffeautomater
GK 5410	Glaskande med låg
ZT 9064	Permanent filter, størrelse 4

## 9 Opbevaring og bortskaffelse

### 9.1 Opbevaring af apparatet

1. Rengør apparatet, ► "7.2 Daglig rengøring" på side 109.
2. Opbevar apparatet et tørt sted.

### 9.2 Bortskaffelse af apparatet



Apparater, der er mærket med dette symbol, må ikke bortskaffes med husholdningsaffaldet. Disse apparater kan indeholde værdifulde råstoffer, der kan genbruges. Hvis de bortskaffes korrekt, beskyttes miljøet og dine medmenneskers helbred.

Du kan få oplysninger om korrekt bortskaffelse hos din kommune eller autoriserede forhandler.

## 10 Garanti

De lovfæstede rettigheder over for køber og eventuelle købergerantier forbliver uberørt af de følgende garantibetingelser.

I tilfælde af et garantikrav bedes du henvende dig direkte til din autoriserede forhandler. SEVERIN yder desuden en producentgaranti på to år fra købsdato. I denne periode reparerer vi uden omkostninger alle mangler, som påviseligt stammer fra materiale- eller produktionsfejl, og som påvirker funktionen i væsentlig grad. Andre krav er udelukket.

Følgende er undtaget fra garantien: Skader, der skyldes manglende overholdelse af betjeningsvejledningen, ukorrekt behandling eller normal slitage, samt dele, der let går i stykker, som f.eks. glas, plast eller pærer. Garantien bortfalder, hvis der er foretaget indgreb af andre personer, end dem der er autoriseret af SEVERIN.

Hvis en reparation bliver nødvendig, bedes du kontakte vores kundeservice telefonisk eller på mail, se "Centrale serviceafdelinger" på side 192.

## 1 Översikt



Bild 1: Apparats delar

PROG	Starta programmerad tillagning
GRIND OFF	Stänga av kvarnen
∅ +/-	Ställa in kaffestyrka
⏻	Starta tillagningen
☒ 2-10	Ändra antal koppar
h	Ställa in timmar
min	Ställa in minuter

1	Filterring
2	Permanentfilter
3	Filterinsats med droppskydd
4	Filterlucka
5	Kaffekanna
6	Doseringsked
7	Värmeplatta
8	Elkabel/-kontakt
9	Nivåindikator
10	Knappar
11	Knapp "OPEN"
12	Malgradsregulator
13	Vattentank
14	Bönbehållare
15	Behållarlock

SV

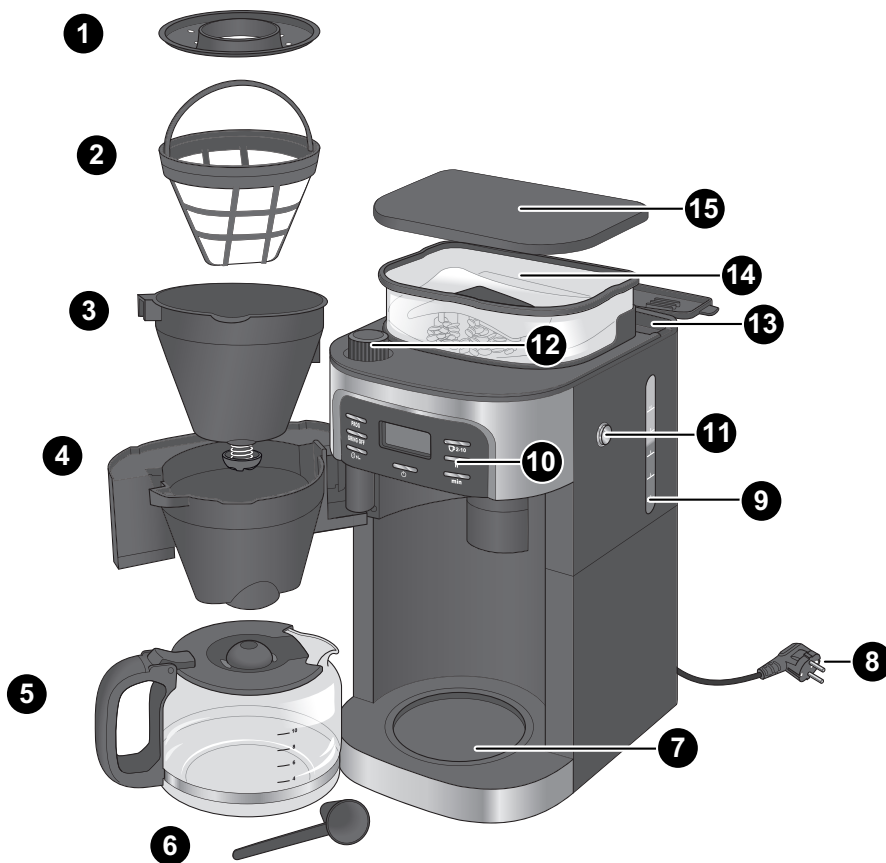
## Innehållsförteckning

1	Översikt.....	113
2	För din säkerhet.....	115
3	Tekniska data.....	119
4	Förberedelse av apparaten.....	119
5	Laga kaffe .....	120
5.1	med kaffeböner .....	120
5.2	med kaffepulver .....	122
6	Programmera tillagningen.....	123
7	Rengöra apparaten.....	123
7.1	Efter tillagningen .....	124
7.2	Daglig rengöring.....	124
7.3	Skölja genom apparaten.....	124
7.4	Kalka av apparaten.....	125
7.5	Rengöra apparatens utsida.....	125
8	Felsökning .....	126
8.1	Själv åtgärda problem.....	126
8.2	Tillbehör och reservdelar .....	126
9	Lagring och avfallshantering.....	127
9.1	Förvara apparaten .....	127
9.2	Avfallshantering .....	127
10	Garanti .....	127

## Bästa/bäste kund,

vi tackar för ditt förtroende och önskar dig mycket glädje med din kvalitetsprodukt från SEVERIN.

Märket SEVERIN står sedan över 120 år för beständighet, tysk kvalitet och utvecklingskraft. Varje apparat har tillverkats och provats med omsorg.

Familjeföretaget från Sundern i Tyskland har alltid stått för grundlighet, noggrannhet och ärlighet och övertygar kunder över hela världen med innovativa produkter ända sedan grundandet 1892.

I de åtta produktgrupperna Kaffe, Frukost, Köket, Grillning, Hushåll, Golvvård, Hälsa och skönhet och Kyl och frys erbjuder SEVERIN ett omfattande sortiment av elektriska småapparater som omfattar mer än 250 produkter. Den rätta produkten för varje tillfälle!

Lär känna SEVERINS mångfald av produkter och besök oss på

**[www.severin.de](http://www.severin.de)** eller **[www.severin.com](http://www.severin.com)**.

**Ditt SEVERIN-team**



## 2 För din säkerhet

### Följ bruksanvisningen

Läs igenom hela bruksanvisningen innan du använder apparaten. Förvara bruksanvisningen på ett säkert ställe. Lämna även med bruksanvisningen om du överlåter apparaten till någon annan.

Om bruksanvisningen inte följs kan det leda till svåra personskador eller skador på maskinen.

Viktiga anvisningar för din säkerhet har märkts speciellt utanför detta kapitel. Följ dessa anvisningar för att undvika olyckor och skador på apparaten:



#### **VARNING!**

Markerar anvisningar som måste följas, annars föreligger skaderisk eller livsfara.



#### **SE UPP!**

Markerar anvisningar som måste följas, annars föreligger risk för materiella skador.



#### **TIPS**

Framhäver tips och annan användbar information.

### Faror för vissa personer

För vissa persongrupper föreligger ökad skaderisk:

- Denna apparat kan användas av personer med reducerad fysisk, sensorisk eller intellektuell förmåga eller bristande erfarenhet eller kunskap om de är under uppsikt av en person som är ansvarig för deras säkerhet eller har fått undervisning i säker användning av apparaten och har förstått de därmed sammanhängande riskerna.
- Denna apparat får inte användas av barn. Apparaten och dess anslutningsledning ska hållas utom räckhåll för barn.
- Barn får inte leka med apparaten.
- Håll barn borta från förpackningsmaterial. Det finns risk för kvävning.

## Korrekt användning

VARNING! Missbruk av apparaten leder till personskador.

Apparaten är uteslutande avsedd för tillagning av kaffe från rostade, malda eller omalda kaffeböner. All annan användning betraktas som felaktig och kan leda till allvarliga personskador eller skador på apparaten.

Apparaten är avsedd att användas i hushållet eller liknande områden, t.ex.:

- i kök för medarbetare i butiker, på kontor och andra kommersiella områden;
- på lantegendomar;
- av kunder på hotell, motell och andra boenden;
- på frukostpensionat.

Den är inte lämplig för kommersiell användning, t.ex. i storkök.

Apparaten är inte avsedd för användning med en timer eller ett separat fjärrstyrssystem (fjärrkontroll).

## Ström

Eftersom maskinen drivs med elektricitet finns det risk för elektrisk stöt. Iakttä alltid följande försiktighetsåtgärder:

- Apparaten får endast anslutas till ett jordat eluttag som har installerats enligt föreskrifterna (minsta säkringsstorlek 10 A). Använd inte förlängningskabel eller grenuttag.
- Använd endast apparaten om den spänning som anges på typskylten överensstämmer med spänningen i ditt uttag.
- Se till att nätkabeln inte är böjd eller fastklämd och att kabeln och apparaten inte kommer i kontakt med värmekällor (t.ex. kokplattor, gasflammar) eller värmeplattan.
- Håll direkt i stickproppen när du drar ut stickproppen från uttaget. Bär aldrig apparaten i nätkabeln.
- Doppa aldrig ner apparaten i vatten eller andra vätskor, rengör den inte under rinnande vatten och ställ den inte i diskmaskinen.
- Ta aldrig i stickproppen med våta händer.
- Använd aldrig apparaten utomhus.
- Även om apparaten är avstängd finns det spänning kvar i den så länge stickproppen är kvar i uttaget.

- Apparaten är endast frånkopplad från elnätet när elkontakten har tagits ur.
- Ta ut kontakten från eluttaget innan vatten fylls på i apparaten.
- Dra ut stickproppen ur uttaget efter varje användning.
- Dra omedelbart ut stickproppen ur uttaget vid fara eller en defekt. Se därför till att uttaget i vilket apparatens stickpropp finns alltid är lätt tillgängligt.
- Dra ut elkontakten ur uttaget innan du rengör, sköter om, tar isär eller bygger ihop apparaten.
- Skruva aldrig isär apparaten och gör inga tekniska ändringar.

### **Skållningsrisk**

Apparaten värme upp och håller vatten varmt. Därmed uppstår skållningsrisk.

- Ett smutsigt utlopp kan orsaka att het vätska eller ånga stänker omkring. Kontrollera att utloppet är rent.
- Öppna inte filterluckan under användning.

- Värmeplattan är het under och efter användning. Rör inte vid värmeplattan när apparaten är igång. Vänta tills värmeplattan har svalnat efter användningen.

### **Bristande hygien**

Bakterier kan bildas i apparaten på grund av bristande hygien:

- Töm och rengör kaffekanna, filterinsats och permanentfilter varje dag.
- Töm apparaten om den inte används.
- Byt vatten dagligen för att förhindra bakteriebildning.
- Rengör apparaten regelbundet, ► ”7 Rengöra apparaten” på sidan 123.
- Avkalka apparaten regelbundet, ► ”7.4 Kalka av apparaten” på sidan 125.

Användning av felaktiga rengöringsmedel innebär hälsorisker:

- Använd endast de rengöringsmedel och rengöringsredskap som beskrivs i denna bruksanvisning för att rengöra apparaten.

## Faror för apparaten

Vid felaktig hantering av apparaten kan den skadas:



- Ställ apparaten på en torr, jämn, halkfri och värmebeständig yta som inte reagerar med gummifötterna.
- Ställ inte apparaten på en varm yta eller i närheten av starka värmekällor.
- Låt inte nätkabeln hänga ner. Då uppstår snubbelrisk.
- SV Fyll endast på kallt, färskt vatten i vattentanken. Varmt eller hett ledningsvatten eller andra vätskor kan skada apparaten.
- Använd inte karamelliserade eller sockeröverdragna kaffeböner.
- Använd inte råkaffe (gröna, orostade böner) eller blandningar med råkaffe. Det kan skada apparaten.
- Fyll inte i kaffepulver i bönbehållaren.
- Dra ut elkontakten och låt apparaten svalna helt innan den ställs undan för förvaring.

## Vid defekt apparat

En defekt apparat kan leda till materiella skador och personskador:

- Kontrollera apparaten varje gång innan den används om det finns skador. Om du ser att det finns en transportskada, vänd dig omgående till den handlare där du köpt apparaten.
- Använd aldrig en defekt apparat. Använd aldrig en apparat som har fallit omkull.
- Om apparatens elkabel är skadad måste den bytas av tillverkaren eller tillverkarens kundservice eller person med liknande kompetens, för att undvika risker.
- Apparaten innehåller inga delar som du kan reparera själv. Reparationer får bara utföras av SEVERIN-service (se "Centrala kundtjänstplatser" på sidan 192).

### 3 Tekniska data

Apparattyp	Kaffebryggare med kvarn
Apparattyp	KA 4810
Spänning	220–240 V~, 50/60 Hz
Effekt	850–1 000 W
Mått (B x H x D)	215 mm x 430 mm x 315 mm
Vikt	ca 4,4 kg
Vattentank	1 370 ml (10 koppar)
Automatisk avstängning	efter 35 minuter
<b>Märkning</b>	
	Får inte slängas i hushållsavfallet!
	Apparaten uppfyller kraven i EU-direktiven som är obligatoriska för CE-märkningen.

### 4 Förberedelse av apparaten

1. Ta bort samtliga folier och allt förpackningsmaterial från apparaten.
2. Ställ apparaten på en plats som uppfyller följande villkor:
  - i närheten av ett jordat uttag (säkrad med minst 10 A)
  - vågrät och vibrationsfri
  - värmebeständig
  - reagerar inte med gummifötterna
  - på avstånd från uppvärmda eller brännbara ytor, föremål (> 1m)
  - på avstånd från väggar (> 15 cm)
3. Rengör apparaten enligt beskrivning under ► "7.2 Daglig rengöring" på sidan 124.
4. Spola genom apparaten, ► "7.3 Skölja genom apparaten" på sidan 124.

SV

#### Ställa in klockan



##### TIPS

För att programmeringen av tillagningen ska fungera som önskat måste du först ställa in klockan. Om du inte vill använda denna funktion kan du hoppa över inställningen av klockan.

1. Tryck upprepade gånger på knappen "h" för att ställa in timmarna.
2. Tryck upprepade gånger på knappen "min" för att ställa in minuterna.
  - ☞ Klockan är inställd.

## 5 Laga kaffe



### VARNING!

Skällningsrisk

- Håll inte några kroppsdelar under droppskyddet medan apparaten används.



### SE UPP!

Fyll endast i kallt kranvatten i vattentanken för att förhindra skador på apparaten.



### TIPS

Displayen stängs av 35 minuter efter att kaffet är färdigt eller efter en minut efter senaste inmatningen (om inte kaffe lagas). Tryck på en av knapparna på apparatens framsida för att aktivera displayen igen. Tryck endast på knappen "☺" om du vill starta tillagningen direkt.



### TIPS

Du kan när som helst avbryta tillagningen genom att trycka på knappen "☺". Om du avbryter tillagningen finns det kvar vatten i vattentanken. Töm vattentanken genom att ta ut engångskaffefiltret eller permanentfiltret ur filterinsatsen, ställ den tomma kaffekannan på värmeplattan och fortsätt tillagningen genom att trycka på knappen "GRIND OFF" och därefter på knappen "☺".

## 5.1 med kaffeböner

1. Ta av behållarlocket **15**.



### SE UPP!

Använd inte orostade, karamelliserade eller sockeröverdragna kaffeböner.

2. Fyll på max 200 gram kaffeböner i bönbehållaren **14**.
3. Sätt på locket till behållaren **15** igen och tryck fast det.
4. Tryck på knappen "OPEN" **11** på sidan av apparaten för att öppna filterluckan **4**.
5. Sätt i filterinsatsen **3** i filterluckan **4**.
6. Sätt i ett engångs-kaffefilter i filterinsatsen **3**.



### TIPS

I stället för engångsfilter kan man även använda paramentfiltret **2**.

7. Sätt på filterringen **1** på filterinsatsen **3**.
8. Stäng filterluckan **4**.
9. Ta ut kaffekannan **5**.



### TIPS

Fyll kaffekannan för önskat antal koppar som ska användas för tillagning av det totalt ifyllda vattnet. En kopp motsvarar ca 125 ml.

10. Fyll kaffekannan **5** med kallt ledningsvatten upp till markeringen för önskat antal koppar.
11. Öppna vattentanken **13**.
12. Fyll på färskt vatten i vattentanken **13**. Kontrollera nivån med nivåindikator **9**.

13. Stäng vattentanken **13**.
14. Ställ kaffekannan **5** på värmeplattan **7**.
15. Sätt i kontakten **8** i eluttaget.
  - ➔ Apparaten startar. På displayen visas klockslag och aktuella inställningar.
16. Tryck på knappen "☒ 2-10" för att ställa in antalet koppar som stämmer med påfylld vattenmängd.
17. Tryck på knappen "☉ +/-" för att ställa in styrkan på kaffet:
  - ☉: svagt
  - ☉☉: medel
  - ☉☉☉: starkt
18. Tryck på knappen "☺".
  - ➔ Lysdioden bredvid knappen "☺" tänds. Apparaten påbörjar tillagningen. För detta mals de första kaffebönorna. När apparaten börjar brygga kaffet visas symbolen "☕" på displayen.
19. Vänta tills apparaten avger tre ljudsignaler och symbolen "☕" släcks på displayen.
  - ➔ Kaffet är färdigt.

**TIPS**

Om man inte trycker på knappen "☺" efter tillagningen av kaffet hålls kaffet varmt i 35 minuter.

## Anpassa malningsgraden

**SE UPP!**

Justera endast malningsgraden om apparaten redan har malt kaffeböner, annars kan kvamen skadas.

**TIPS**

Vi rekommenderar att ställa in en fin malningsgrad för ljusrostat kaffe, för mörkrostat kaffe är en grov malningsgrad optimal. Kaffets rostningsgrad står för det mesta på kaffeförpackningen.

1. Tillaga kaffe med kaffeböner, ► "5.1 med kaffeböner" på sidan 120.
2. Vänta tills apparaten har malt bönerna.



Bild 2: Ställ in malningsgraden

3. Ställ in malgradsregulatorn **12** på önskat värde.
  - Om regulatorn vrids medurs "-" mals kaffet finare.
  - Om regulatorn vrids moturs "+" mals kaffet finare.

## 5.2 med kaffepulver

1. Tryck på knappen "OPEN" **11** på sidan av apparaten för att öppna filterluckan **4**.
2. Sätt i filterinsatsen **3** i filterluckan **4**.
3. Sätt i ett engångs-kaffefilter i filterinsatsen **3**.

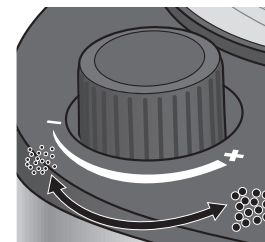

### TIPS

I stället för engångsfilter kan man även använda paramentfiltret **2**.

4. Fyll i kaffepulver i engångskaffefiltret. Använd den medföljande doseringsskeden **6**. Använd följande tabell som hjälp vid doseringen:

Antal koppar	Kaffe i doseringsskeden
2	1½ – 2
4	3 – 4
6	4½ – 6
8	6 – 8
10	8 – 10

5. Sätt på filterringen **1** på filterinsatsen **3**.
6. Stäng filterluckan **4**.
7. Ta av kaffekannan .



### TIPS

Fyll kaffekannan för önskat antal koppar som ska användas för tillagning av det totalt ifyllda vattnet. En kopp motsvarar ca 125 ml.

8. Fyll kaffekannan **5** upp till markeringen för önskat antal koppar.

9. Öppna vattentanken **13**.
10. Fyll på färskt vatten i vattentanken **13**. Kontrollera nivån med nivåindikatorn **9**.
11. Stäng vattentanken **13**.
12. Ställ kaffekannan **5** på värmeplattan **7**.
13. Sätt i kontakten **6** i eluttaget.
  - ➔ Apparaten startar. På displayen visas klockslag och aktuella inställningar.
14. Tryck på knappen "GRIND OFF" för att stänga av kvarnen.
  - ➔ Lysdioden bredvid knappen "GRIND OFF" lyser.
15. Tryck på knappen "☺".
  - ➔ Lysdioden bredvid knappen "☺" tänds. Apparaten börjar brygga kaffet och symbolen "☺" visas på displayen.
16. Vänta tills apparaten avger tre ljudsignaler och symbolen "☺" släcks på displayen.
  - ➔ Kaffet är färdigt.



### TIPS

Om man inte trycker på knappen "☺" efter tillagningen av kaffet hålls kaffet varmt i 35 minuter.



## 6 Programmera tillagningen



### SE UPP!

Kontrollera att apparaten är korrekt monterad vid tidpunkten för tillagningen, eftersom apparaten annars kan skadas.

Om tillagningen programmeras tillagar kaffebyggaren kaffe vid den inställda tiden med de gjorda inställningarna.

1. Gör de önskade inställningarna för tillagningen, ► "5.1 med kaffeböner" på sidan 120 eller ► "5.2 med kaffepulver" på sidan 122.
2. Håll knappen "PROG" intryckt i 2 sekunder.
  - ➔ Ett blinkande klockslag visas.
3. Tryck upprepade gånger på knappen "h" för att ställa in timmarna.
4. Tryck upprepade gånger på knappen "min" för att ställa in minuterna.
5. Tryck på knappen "PROG" för att bekräfta inmatningarna.
  - ➔ På displayen visas åter aktuellt id och "⊖". Lysdioden bredvid knappen "PROG" lyser. Kaffebyggaren tillagar kaffe till den inställda tiden med de aktuella inställningarna.

Tryck en gång till på knappen "PROG" för att stänga av den programmerade tillagningen.

- ➔ Lysdioden bredvid knappen "PROG" släcks. Den programmerade tillagningen är avstängd.

## 7 Rengöra apparaten



### VARNING!

Skällningsrisk

- Före alla rengöringsarbeten: Ta ut kontakten **ⓑ** från eluttaget och låt apparaten och dess komponenter svalna helt (minst 30 minuter).



### VARNING!

Risk för personskador och skador på apparaten!

- Doppa aldrig ner apparaten i vatten!



### VARNING!

Hälsorisker på grund av fel rengöringsmedel!

- Använd endast livsmedelsgodkända rengöringsmedel för rengöring av delar som kommer i kontakt med vatten och kaffe.



### SE UPP!

Använd inte skurmedel, frätande rengöringsmedel eller grova rengöringsredskap som kan repa ytorna. Ställ aldrig in maskinen i diskmaskinen.

## 7.1 Efter tillagningen

1. Kontrollera att tillagningen har avslutats och att apparaten har svalnat.
2. Tryck på knappen "OPEN" **11** på sidan av apparaten för att öppna filterluckan **4**.
3. Ta ut filterringen **1**.
4. Ta ut filterinsatsen **3** och permanentfiltret **2** eller engångsfiltret.
5. Töm ut de använda kaffebönorna från permanentfiltret **2** i hushålls-avfallet eller kasta engångskaffefiltret och de använda kaffebönorna i hushållsavfallet.
6. Skölj av filterinsatsen **3** och permanentfiltret **2** under rinnande vatten.
7. Låt filterinsatsen **3** och permanentfiltret **2** torka innan du sätter in dem i apparaten igen.

## 7.2 Daglig rengöring

1. Kontrollera att apparaten är avstängd, har svalnat och att kontakten **8** har tagits ut ur eluttaget.
2. Tryck på knappen "OPEN" **11** på sidan av apparaten för att öppna filterluckan **4**.
3. Ta ut filterringen **1**.
4. Ta ut filterinsatsen **3** och permanentfiltret **2**.
5. Rengör filterinsatsen **3** och permanentfiltret **2** i varmt vatten med tillsatt diskmedel.



### TIPS

Filterring **1**, permanentfilter **2** och filterinsats **3** kan även rengöras i diskmaskin, precis som kaffekannan **5**.

6. Torka av filterluckan **4** med varmt vatten med tillsatt diskmedel.
7. Töm kaffekannan **5**.
8. Diska kaffekannan **5** i varmt vatten med tillsatt diskmedel.
9. Torka av värmeplattan **7** med en fuktig trasa.
10. Torka noga av alla komponenter innan du sätter in dem igen.

## 7.3 Skölja genom apparaten

1. Kontrollera att det inte finns något filter med kafferester i apparaten och att kaffekannan **5** är ren.
2. Ta ut kaffekannan **5**.
3. Fyll kaffekannan **5** upp till markeringen "10" med kallt kranvatten.



### SE UPP!

Fyll endast i kallt kranvatten i vattentanken för att förhindra skador på apparaten.

4. Fyll på färskt vatten i vattentanken **13**.
5. Ställ kaffekannen **5** på värmeplattan **7**.
6. Sätt i kontakten **8** i eluttaget.
  - ➔ Apparaten startar.
7. Tryck på knappen "GRIND OFF".
  - ➔ Lysdioden bredvid knappen "GRIND OFF" lyser och visar att kvarnen är avstängd.
8. Tryck på knappen "☺".
  - ➔ Lysdioden bredvid knappen "☺" tänds. Apparaten värmer upp allt vattnet och låter det rinna genom apparaten. Vänta tills allt vatten har runnit igenom och lysdioden har slocknat.
9. Tryck på knappen "☺" så att värmeplattan **7** stängs av.
10. Töm och rengör kaffekannen **5**.

## 7.4 Kalka av apparaten

1. Kontrollera att det inte finns något filter med kafferester i apparaten och att kaffekannen **5** är ren.
2. Ta ut kaffekannen **5**.
3. Fyll kaffekannen **5** upp till markeringen "10" med kallt kranvatten.
4. Fyll på färskt vatten i vattentanken **13**.
5. Fyll på 80 ml ättiksprit i vattentanken **13**.
6. Ställ kaffekannen **5** på värmeplattan **7**.
7. Sätt i kontakten **8** i eluttaget.
  - ➔ Apparaten startar.

8. Tryck på knappen "GRIND OFF".
  - ➔ Lysdioden bredvid knappen "GRIND OFF" lyser och visar att kvarnen är avstängd.
9. Tryck på knappen "☺".
  - ➔ Lysdioden bredvid knappen "☺" tänds. Apparaten värmer upp all vatten-ättikspritlösning och låter den rinna genom apparaten. Vänta tills hela lösningen har runnit igenom och lysdioden har slocknat.
10. Tryck på knappen "☺" så att värmeplattan **7** stängs av.
11. Skölj genom apparaten, ► "7.3 Skölja genom apparaten" på sidan 124, för att avlägsna rester av vatten-ättika-lösningen.

## 7.5 Rengöra apparatens utsida

Rengör apparatens utsida med en luddfri, mjuk trasa.

## 8 Felsökning

### 8.1 Själv åtgärda problem



#### **VARNING!**

Risk för personskador! Apparaten innehåller inga delar som du kan reparera själv.

- Använd aldrig en defekt apparat.
- Reparera aldrig apparaten själv. Kontakta vår serviceavdelning vid en defekt (se "Centrala kundtjänstplatser" på sidan 192).

Använd tabellen nedan för att kontrollera om du kan åtgärda problemet själv innan du kontaktar vår service.

Problem	Orsak	Åtgärd
Apparaten startar inte.	Apparaten är inte ansluten till elnätet.	Sätt i kontakten i ett jordat eluttag.
Det kommer inte ut något kaffe från droppskyddet.	Kaffekannan står inte korrekt under utloppet.	Kontrollera om kaffekannan står korrekt på värmeplattan och om utloppsventilen trycks upp.

Problem	Orsak	Åtgärd
Kaffet är för tunt.	Malningsgraden är för grovt inställd.	Ställ in malningsgraden finare, ► "Anpassa malningsgraden" på sidan 121.
	För lite kaffepulver.	Se doseringsanvisningarna, ► "5.2 med kaffepulver" på sidan 122.

### 8.2 Tillbehör och reservdelar

Artikelnummer	Tillbehör/reservdel
ZB 8688	SEVERIN kaffe 500 g, speciellt för Severin kaffebryggare
GK 5410	Glaskanna med lock
ZT 9064	Permanentfilter, storlek 4

## 9 Lagring och avfallshantering

### 9.1 Förvara apparaten

1. Rengör apparaten, ► ”7.2 Daglig rengöring” på sidan 124.
2. Förvara apparaten på torr plats.

### 9.2 Avfallshantering



Apparater som är märkta med denna symbol måste avfallshandteras separat från det vanliga hushållsavfallet. Dessa apparater innehåller värdefulla material som kan återvinnas. En korrekt utförd sopsortering skyddar miljön och dina medmänniskors hälsa.

Ansvarig myndighet i din kommun eller din återförsäljare lämnar information om korrekt avfallshantering.

## 10 Garanti

Den lagstadgade garantin från säljaren och eventuella säljgarantier berörs inte av de efterföljande garantivillkoren.

Vid garantifall ska du därför vända dig direkt till din återförsäljare. Dessutom lämnar SEVERIN en tillverkargaranti på två år från inköpsdatumet. Under denna tidsperiod åtgärdar vi kostnadsfritt alla brister som bevisligen beror på material- eller tillverkningsfel och som har betydande inverkan på funktionen. Övriga anspråk utesluts.

Garantin gäller inte för Skador som beror på att bruksanvisningen inte har följts, felaktig hantering eller normalt slitage samt skador på ömtåliga delar som t.ex. glas, plast eller glödlampor. Garantin upphör att gälla vid ingrepp som gjorts av annan än en av SEVERIN auktoriserad verkstad.

Vid behov av reparation kontakta vår kundtjänst via telefon eller e-post, se ”Centrala kundtjänstplatser” på sidan 192.

# 1 Yleiskuva

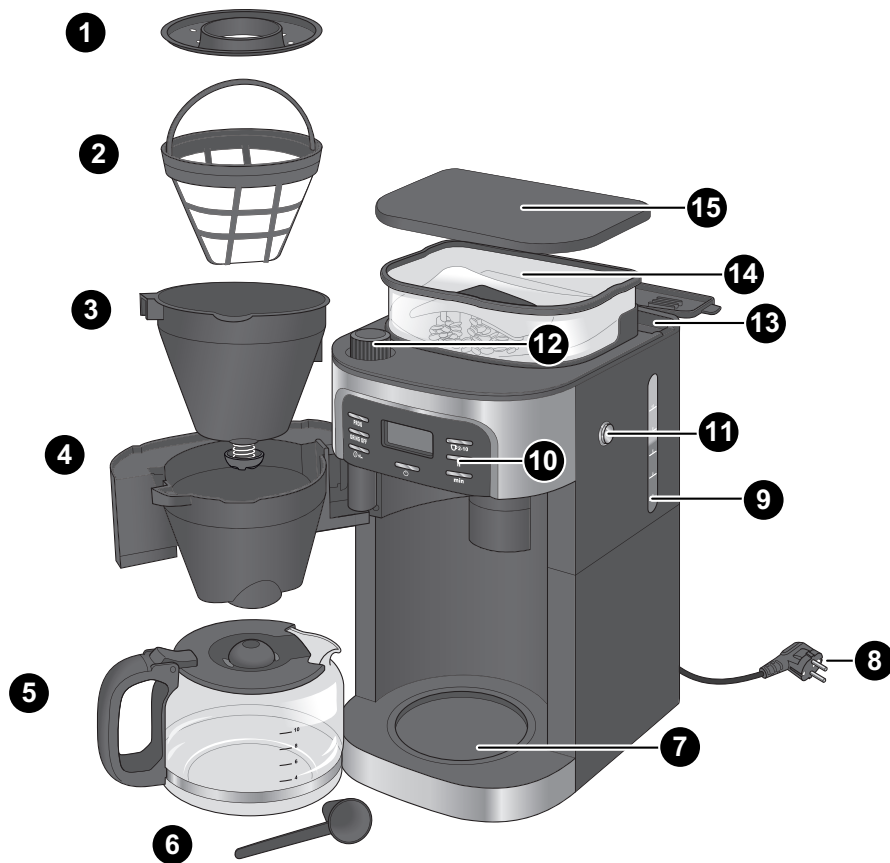

PROG	Ohjelmoidun valmistuksen kytkeminen toimintaan
GRIND OFF	Kahvimyllyn kytkeminen pois toiminnasta
∅ +/-	Kahvin vahvuuden valinta
⏻	Valmistuksen aloitus
☕ 2-10	Kuppimäärän valinta
h	Tuntien asetus
min	Minuuttien asetus

1	Suodatinrenkas
2	Kestosuodatin
3	Suodatinyksikkö ja tippalukko
4	Suodatinluukku
5	Kahvikannu
6	Kahvimitta
7	Keitinlevy
8	Verkkojohto ja pistoke
9	Vesimäärän osoitin
10	Painikkeet
11	Avauspainike
12	Jauhatusasteen säädin
13	Vesisäiliö
14	Papusäiliö
15	Säiliön kansi

Kuva 1: Laitteen osat

## Sisällysluettelo

1	Yleiskuva .....	128
2	Turvallisuutesi vuoksi .....	130
3	Tekniset tiedot .....	134
4	Laitteen valmistelu .....	135
5	Kahvin valmistus .....	135
5.1	Kahvin valmistus kahvinpavuista .....	136
5.2	Kahvin valmistus kahvijauheesta .....	137
6	Valmistuksen ohjelmointi .....	138
7	Laitteen puhdistus .....	139
7.1	Valmistuksen jälkeen .....	139
7.2	Päivittäinen puhdistus .....	140
7.3	Laitteen huuhtelu .....	140
7.4	Laitteen kalkinpoisto .....	140
7.5	Puhdistus ulkopuolelta .....	141
8	Vianetsintä .....	141
8.1	Käyttäjälle mahdolliset toimenpiteet .....	141
8.2	Lisävarusteet ja varaosat .....	142
9	Varastointi ja hävittäminen .....	142
9.1	Laitteen varastointi .....	142
9.2	Laitteen hävittäminen .....	142
10	Takuu .....	143

## Hyvä Asiakas!

Kiitos, että valitsit SEVERIN-laaturuokkeen. Toivomme, että se tuottaa sinulle paljon iloa.

Jo yli 120 vuoden ajan SEVERINin tavaramerkkeinä ovat olleet kestävyys, saksalainen laatu ja kehityskyky. Kaikki tuotteemme on valmistettu ja tarkastettu huolella.

SEVERIN on vuonna 1892 Saksan Sundernissa perustettu perheyrittäjä, joka on vakuuttanut ympäri maailmaa olevat asiakkaansa saksalaisella perusteellisuudella, tarkkuudella ja rehellisyydellä sekä innovatiivisilla tuotteillaan.

Yrityksen laajassa valikoimassa on yli 250 tuotetta tuoteryhmissä kahvinautintoja, aamiaisen, keittiö, grillaa & nauti, kodinhoito, Beauty & Wellness ja kodin kylmälaitteet. Oikea tuote jokaiseen käyttötarkoitukseen!

Tutustu SEVERINin monipuoliseen tuotevalikoimaan osoitteessa

**[www.severin.com/fi](http://www.severin.com/fi) tai [www.severin.com](http://www.severin.com).**

## SEVERIN-tiimi

## 2 Turvallisuutesi vuoksi

### Käyttöohjeen noudattaminen

Lue käyttöohje kokonaan ennen laitteen käyttöä. Säilytä käyttöohje hyvin. Mikäli luovutat laitteen eteenpäin, liitä sen mukaan myös käyttöohje.

Tämän ohjeen huomioimatta jättäminen voi aiheuttaa vaikeita loukkaantumisia tai vaurioita laitteeseen.

Muulla käyttöohjeessa turvaohjeet on merkitty erikseen. Noudata ehdottomasti näitä ohjeita, jotta välttyt onnettomuuksilta ja laitevaurioita:



#### **VAROITUS!**

Näin on merkitty ohjeet, joiden huomiotta jättämisestä voi seurata loukkaantuminen tai hengenvaara.



#### **VARO!**

Näin on merkitty ohjeet, joiden huomiotta jättämisestä voi seurata aineellisia vahinkoja.



#### **VIHJE**

Näin on merkitty vihjeet ja muut hyödylliset neuvot.

## Käyttäjään kohdistuvat vaarat

Normaalia suurempi loukkaantumisvaara erityisryhmille:

- Sellaiset henkilöt, jotka ovat fyysisesti, henkisesti tai aisteiltaan rajoitteisia tai joilta puuttuu käyttöön vaadittava kokemus ja/tai tieto, saavat käyttää tätä laitetta vain, jos heitä valvoo turvallisuudesta vastaava henkilö tai jos he ovat saaneet opastusta laitteen turvalliseen käyttöön ja ymmärtäneet siitä aiheutuvat vaarat.
- Lapset eivät saa käyttää tätä laitetta. Laite ja sen liitännäisjohto on pidettävä pois lasten ulottuvilta.
- Lapset eivät saa leikkiä laitteella.
- Älä anna lasten leikkiä pakkausmateriaaleilla. Tukehtumisvaara!



## Oikeanlainen käyttö

**VAROITUS!** Laitteen väärinkäyttö aiheuttaa loukkaantumisia.

Laitte on tarkoitettu pelkästään kahvin valmistukseen paahdetuista jauhetuista tai jauhamattomista kahvinpavuista. Tästä poikkeava käyttö ei ole käyttötarkoituksen mukaista ja voi aiheuttaa henkilö- tai esinevahinkoja.

Laitte on tarkoitettu käytettäväksi kotitalouksissa tai niihin verrattavissa tiloissa, kuten

- työntekijöiden taukutiloissa myymälöissä, toimistoissa ja muissa liiketiloissa,
- maataloilla;
- hotelleissa, motelleissa ja muissa asuintiloissa asiakkaiden käyttöön,
- aamiaismajoitustiloissa.

Se ei sovellu kaupalliseen käyttöön esim. suurtalouskeittiöissä.

Laitetta ei ole tarkoitettu käytettäväksi ajastimella tai muulla erillisellä etäohjattavalla laitteella (kaukosäätimellä).

## Sähkövirta

Koska laite toimii sähkövirralla, on olemassa sähköiskun vaara. Noudata ehdottomasti seuraavia varoitustenpiteitä:

- Liitä laite ainoastaan määräysten mukaisesti asennettuun maadoitettuun pistorasiaan (sulake vähintään 10 A). Älä käytä jatkojohtoa tai pistorasian haaroitinta.
- Käytä laitetta vain, kun arvokilvessä annettu jännite vastaa sähköverkkosi jännitettä.
- Varmista, että verkkojohto ei taitu eikä jää puristuksiin eikä verkkojohto tai laite joudu kosketuksiin lämmönlähteiden (esim. keittolevyt, kaasuliekit) tai keitinlevyn kanssa
- Irrottaessasi pistoketta pistorasiasta tartu aina suoraan pistokkeeseen. Älä kannata laitetta verkkojohdosta.
- Älä koskaan upota laitetta veteen tai muihin nesteisiin, älä puhdista sitä juoksevan veden alla äläkä pese sitä astianpesukoneessa.
- Älä koskaan tartu pistokkeeseen märillä käsillä.
- Älä käytä laitetta ulkona.

- Laitteen sisällä on jännite myös silloin, kun se on kytketty pois päältä, niin kauan kuin pistoke on pistorasiassa.
- Laite on irrotettu sähköverkosta vain silloin, kun pistoke on vedetty irti pistorasiasta.
- Irrota pistoke pistorasiasta, ennen kuin kaadat laitteeseen vettä.
- Irrota pistoke pistorasiasta aina laitteen käytön jälkeen.
- Irrota pistoke välittömästi pistorasiasta aina vaara- tai vikatilanteissa. Tämän vuoksi pidä huoli siitä, että pistorasia, johon laitteen pistoke kytketään, on aina helposti ulottuvilla.
- Vedä pistoke pistorasiasta, ennen kuin puhdistat, hoidat, purat tai kokoat laitetta.
- Älä koskaan avaa laitteen suojuksia äläkä tee siihen teknisiä muutoksia.

## Palovammavaara

Laite kuumentaa vettä ja pitää sen lämpimänä, mistä aiheutuu palovammavaara.

- Likaantuneesta ulostuloaukosta voi purkautua kuumaa nestettä tai höyryä. Varmista, että ulostuloaukko on puhdas.
- Älä avaa suodatinluukkuja käytön aikana.
- Keitinlevy on kuuma käytön aikana ja sen jälkeen. Älä kosketa keitinlevyä laitteen ollessa toiminnassa. Odota käytön jälkeen, kunnes keitinlevy on jäähtynyt.

## **Puutteellinen hygienia**

Laitteeseen saattaa puutteellisen hygienian takia muodostua haitallisia mikrobeja.

- Tyhjennä ja puhdista kahvikannu, suodatinyksikkö ja kestosuodatin päivittäin.
- Tyhjennä laite, jos se on pitkään käyttämättä.
- Vaihda vesi päivittäin, jotta siihen ei muodostu haitallisia mikrobeja.
- Puhdista laite säännöllisesti, ► ”7 Laitteen puhdistus” sivulla 139.
- Poista laitteesta kalkki säännöllisesti, ► ”7.4 Laitteen kalkinpoisto” sivulla 140.

Vääränlaisten puhdistusaineiden käyttö voi aiheuttaa terveystarpeita.

- Käytä laitteen puhdistuksessa ainoastaan tässä käyttöohjeessa kuvattuja puhdistusaineita ja -tarvikkeita.

## **Laitteeseen kohdistuvat vaarat**

Laitteen väärä käsittely saattaa aiheuttaa siihen vaurioita.

- Sijoita laite kuivalle, tasaiselle, liukumattomalle ja kuumuudenkestävälle alustalle, joka on yhteensopiva laitteen kumijalkojen kanssa.
- Älä sijoita laitetta kuumalle alustalle tai voimakkaiden lämmönlähteiden läheisyyteen.
- Älä anna verkkojohdon roikkua, sillä siihen voi kompastua.
- Täytä vesisäiliö aina kylmällä, raikkaalla vesijohdovedellä. Lämmin tai kuuma vesi tai muut nesteet voivat vaurioittaa laitetta.
- Älä käytä karamellisoituja tai sokeroituja kahvinpauja.
- Älä käytä raakakahvia (vihreitä, paahtamattomia papuja) tai raakakahvisekoituksia, sillä ne voivat vaurioittaa laitetta.
- Papusäiliöön ei saa täyttää kahvijauhetta.
- Irrota pistoke pistorasiasta ja anna laitteen jäähtyä kokonaan ennen varastointia.

## Viallinen laite

Viallinen laite voi aiheuttaa aineellisia vahinkoja ja loukkaantumisia.

- Tarkasta laitteen mahdolliset vauriot aina ennen käyttöä. Mikäli havaitset kuljetusvaurion, ota välittömästi yhteys laitteen myyneeseen liikkeeseen.
- Älä koskaan käytä viallista laitetta. Älä koskaan käytä laitetta, joka on pudonnut maahan.
- Laitteen verkkojohdon vaurioituessa se täytyy vaarojen välttämiseksi vaihdattaa valmistajan tai sen asiakastuen kautta tai antaa muun ammattitaitoisen henkilön vaihdettavaksi.
- Laite ei sisällä osia, jotka käyttäjän olisi mahdollista korjata itse. Korjauksia saa suorittaa vain SEVERIN-palvelu (ks. ”Keskushuollot” sivulla 192).

## 3 Tekniset tiedot

Laite	Kahviautomaatti ja kahvimylly
Laitteen tyyppi	KA 4810
Jännite	220–240 V~, 50/60 Hz
Teho	850–1000 W
Mitat (L x K x S)	215 mm x 430 mm x 315 mm
Paino	n. 4,4 kg
Vesisäiliö	1370 ml (10 kuppia)
Automaattinen sammutus	Noin 35 minuutin kuluttua
<b>Merkinnät</b>	
	Ei saa hävittää talousjätteen mukana!
	Laite täyttää CE-merkintää koskevien EU-direktiivien vaatimukset.

## 4 Laitteen valmistelu

- Poista laitteesta kaikki kalvot ja pakkausmateriaalit.
- Aseta laite paikkaan, joka täyttää seuraavat vaatimukset:
  - maadoitettu pistorasia (sulake vähintään 10 A) on lähellä
  - alusta on vaakasuorassa ja tärinätön
  - alusta kestää kuumuutta
  - sopii yhteen kumijalkojen kanssa
  - etäisyys kuumeneviin tai palaviin pintoihin ja esineisiin on riittävä (> 1 m)
  - ympärillä on riittävästi tilaa (> 15 cm).
- Puhdista laite kohdassa ► "7.2 Päivittäinen puhdistus" sivulla 140 kuvatulla tavalla.
- Huuhtele laite, ► "7.3 Laitteen huuhtelu" sivulla 140.

### Kellonajan asetus



#### VIHJE

Kahvin valmistuksen ohjelmointi toimii vain, jos ensin on asetettu kellonaika. Jos et halua käyttää tätä toimintoa, kellonaikaa ei tarvitse asettaa.

- Paina toistuvasti "h"-painiketta ja aseta tunnit.
- Paina toistuvasti "min"-painiketta ja aseta minuutit.
  - ➡ Kellonaika on asetettu.

## 5 Kahvin valmistus



#### VAROITUS!

Palovammavaara!

- Älä vie mitään ruumiinosia tippalukon alle, kun laite on toiminnassa.



#### VARO!

Täytä vesisäiliö aina kylmällä vesijohtovedellä, jotta laite ei vaurioidu.



#### VIHJE

Näyttö sammuu, kun kahvin valmistuksesta on kulunut 35 minuuttia. Jos kahvia ei ole valmistettu, näyttö sammuu, kun jonkin painikkeen viimeisestä painalluksesta on kulunut 1 minuutti. Näyttö aktivoidaan painamalla jotain laitteen etuosan painikkeista. Paina painiketta "☺" vain, kun haluat aloittaa valmistuksen välittömästi.



#### VIHJE

Valmistus voidaan keskeyttää milloin vain painikkeella "☺". Jos valmistus keskeytetään, vesisäiliöön jää vettä. Tyhjennä vesisäiliö siten, että poistat ensin suodatinpussin tai keustosuoattimen yksiköstään ja asetat tyhjän kannun keitinlevylle. Jatka sitten valmistamista painamalla ensin painiketta GRIND OFF ja sitten painiketta "☺".

## 5.1 Kahvin valmistus kahvinpavuista

1. Poista papusäiliön kansi **15**.



### VARO!

Älä käytä paahtamattomia, karamellisoituja tai sokeroituja kahvinpauja.

2. Täytä papusäiliöön **14** enintään 200 g kahvinpauja.
3. Aseta säiliön kansi **15** takaisin paikalleen ja paina se kunnolla kiinni.
4. Paina avauspainiketta "OPEN" **11** laitteen sivulla ja avaa suodatinluuku **4**.
5. Kiinnitä suodatinyksikkö **3** luukkuun **4**.
6. Aseta suodatinpussi suodatinyksikköön **3**.



### VIHJE

Suodatinpussin sijaan voit käyttää keustosuoatinta **2**.

7. Aseta suodatinrenkas **1** yksikön **3** päälle.
8. Sulje suodatinluuku **4**.
9. Poista kahvikannu **5**.



### VIHJE

Lisää kahvikannuun vettä vain halutun kuppimäärän mukaan, sillä valmistuksessa käytetään vesisäiliön koko vesimäärä. Yksi kuppi on noin 125 ml.

10. Täytä kahvikannuun **5** kylmää vesijohtovettä halutun kuppimäärän merkin kohdalle asti.

11. Avaa vesisäiliö **13**.
12. Kaada vesi säiliöön **13**. Tarkista määrä vesimäärän osoittimesta **9**.
13. Sulje vesisäiliö **13**.
14. Aseta kahvikannu **5** keitinlevylle **7**.
15. Liitä pistoke **8** pistorasiaan.
  - ➔ Laite kytkeytyy toimintaan. Näytössä näkyvät kellonaika ja valitut asetukset.
16. Paina painiketta "☐ 2-10" ja valitse kuppimäärä vesimäärän mukaan.
17. Valitse kahvin vahvuus painikkeella "0 +/-":
  - mieto
  - keskivahva
  - vahva
18. Paina painiketta "☑".
  - ➔ Painikkeen "☑" vieressä oleva LED syttyy, ja laite aloittaa valmistuksen. Ensin jauhetaan kahvinpavut. Kun varsinainen kahvin valmistus alkaa, näyttöön ilmestyy symboli "☕".
19. Kun laitteesta on kuulunut kolme merkkiääntä eikä näytössä enää ole symbolia "☕",
  - ➔ kahvi on valmista.



### VIHJE

Jos kahvin valmistuksen jälkeen ei paineta painiketta "☑", kahvi pysyy lämpimänä vielä seuraavat 35 minuuttia.

## Jauhatusasteen valinta



### VARO!

Säädä jauhatustasetta vain kahvimyllyn jauhaessa papuja. Muussa tapauksessa mylly voi vaurioitua.



### VIHJE

Vaalealle paahdolle kannattaa valita hieno jauhatustaste, ja tummalle paahdolle paras vaihtoehto on karkea jauhatustaste. Paahto on yleensä mainittu kahvipakkauksessa.

1. Valmista kahvia kahvinpavuista, ► "5.1 Kahvin valmistus kahvinpavuista" sivulla 136.
2. Odota, että laite jauhaa papuja.

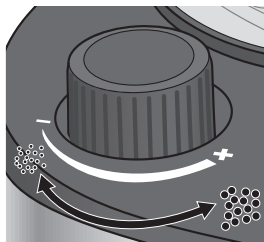

Kuva 2: Jauhatusasteen asetus

3. Valitse jauhatustasteen säätimellä **12** haluttu jauhatustaste.
  - Kun säädintä kierretään myötäpäivään miinus (-) suuntaan, kahvista tulee hienompaa.
  - Kun säädintä kierretään vastapäivään plus (+) suuntaan, kahvista tulee karkeampaa.

## 5.2 Kahvin valmistus kahvijauheesta

1. Paina avauspainiketta "OPEN" **11** laitteen sivulla ja avaa suodatinluuku **4**.
2. Kiinnitä suodatinyksikkö **3** luukkuun **4**.
3. Aseta suodatinpussi suodatinyksikköön **3**.



### VIHJE

Suodatinpussin sijaan voit käyttää kesto-suodatinta **2**.

4. Lisää kahvijauhetta suodatinpussiin. Käytä apuna varusteisiin kuuluvaa kahvimittaa **6**. Annostele kahvi seuraavan taulukon mukaan:

Kuppiäärä	Kahvimitalliset
2	1½–2
4	3–4
6	4½–6
8	6–8
10	8–10

5. Aseta suodatinrenkas **1** yksikön **3** päälle.
6. Sulje suodatinluuku **4**.
7. Poista kahvikannu.



### VIHJE

Lisää kahvikannuun vettä vain halutun kuppiäärän mukaan, sillä valmistuksessa käytetään vesisäiliön koko vesimäärä. Yksi kuppi on noin 125 ml.

8. Täytä kahvikannuun **5** vettä halutun kuppiäärän merkin kohdalle asti.

9. Avaa vesisäiliö **13**.
10. Kaada vesi säiliöön **13**. Tarkista määrä vesimäärän osoittimesta **9**.
11. Sulje vesisäiliö **13**.
12. Aseta kahvikannu **5** keitinlevylle **7**.
13. Liitä pistoke **8** pistorasiaan.
- ☞ Laite kytkeytyy toimintaan. Näytössä näkyvät kellonaika ja valitut asetukset.
14. Paina painiketta "GRIND OFF" ja kytke kahvimylly pois toiminnasta.
- ☞ Painikkeen "GRIND OFF" vieressä oleva LED palaa.
15. Paina painiketta "☺".
- ☞ Painikkeen "☺" vieressä oleva LED syttyy, Laite aloittaa varsinaisen kahvinvalmistuksen, ja näyttöön ilmestyy symboli "☺".
16. Kun laitteesta on kuulunut kolme merkkiääntä eikä näytössä enää ole symbolia "☺",
- ☞ kahvi on valmista.



#### VIHJE

Jos kahvin valmistuksen jälkeen ei paineta painiketta "☺", kahvi pysyy lämpimänä vielä seuraavat 35 minuuttia.

## 6 Valmistuksen ohjelmointi



### VARO!

Varmista, että laite on valmistuksen aikana koottu oikein. Muussa tapauksessa laite voi vaurioitua.

Jos valmistus ohjelmoidaan, laite valmistaa kahvin valittuna ajankohtana valituilla asetuksilla.

1. Valitse haluamasi valmistusasetukset, ► "5.1 Kahvin valmistus kahvinpavuista" sivulla 136 tai ► "5.2 Kahvin valmistus kahvijauheesta" sivulla 137.
2. Paina PROG-painiketta kahden sekunnin ajan.
  - ☞ Näyttöön ilmestyy vilkkuva kellonaika.
3. Paina toistuvasti "h"-painiketta ja aseta tunnit.
4. Paina toistuvasti "min"-painiketta ja aseta minuutit.
5. Hyväksy valinta painamalla "PROG"-painiketta.
  - ☞ Näyttöön ilmestyy jälleen normaali kellonaika ja symboli "☺". "PROG"-painikkeen vieressä oleva LED palaa. Laite valmistaa kahvin valittuna ajankohtana valituilla asetuksilla.

Ohjelmoitu valmistus kytketään pois toiminnasta painamalla PROG-painiketta uudelleen.

- ☞ "PROG"-painikkeen vieressä oleva LED sammuu. Ohjelmoitu valmistus on kytketty pois toiminnasta.



## 7 Laitteen puhdistus



### VAROITUS!

Palovammavaara!

- Irrota aina ennen laitteen puhdistusta pistoke **8** pistorasiasta ja anna laitteen ja sen osien jäähtyä riittävästi (vähintään 30 minuuttia).



### VAROITUS!

Vaarana loukkaantuminen ja laitevaurio!

- Älä koskaan upota laitetta veteen.



### VAROITUS!

Vääränlainen puhdistusaine aiheuttaa terveysvaaroja!

- Puhdista veden ja kahvin kanssa kosketuksiin joutuvat laitteen osat vain elintarvikekäyttöön tarkoitetuilla puhdistusaineilla.



### VARO!

Älä käytä puhdistuksessa laitteen pintoja naarmuttavia hankausaineita tai syövyttäviä puhdistusaineita tai -tarvikkeita. Älä pese laitetta astianpesukoneessa.

## 7.1 Valmistuksen jälkeen

1. Varmista, että valmistus on päättynyt ja laite jäähtynyt.
2. Paina avauspainiketta "OPEN" **11** laitteen sivulla ja avaa suodatinluuku **4**.
3. Poista suodatinrenkas **1**.
4. Poista suodatinyksikkö **3** ja keustosuoatatin **2** tai suodatinpussi laitteesta.
5. Tyhjennä kahvinporot keustosuoatattimesta **2** talousjätteisiin tai heitä suodatinpussi kahvinporoineen talousjätteisiin.
6. Huuhtelee suodatinyksikkö **3** ja keustosuoatatin **2** juoksevan veden alla.
7. Anna suodatinyksikön **3** ja keustosuoatattimen **2** kuivua, ennen kuin asennat ne takaisin laitteeseen.

## 7.2 Päivittäinen puhdistus

1. Varmista, että laite on pois toiminnasta, jäähtynyt ja pistoke **8** on irrotettu pistorasiasta.
2. Paina avauspainiketta ”OPEN” **11** laitteen sivulla ja avaa suodatinluuku **4**.
3. Poista suodatinrenkas **1**.
4. Poista suodatinyksikkö **3** ja keustosuoatatin **2**.
5. Puhdista suodatinyksikkö **3** ja keustosuoatatin **2** lämpimällä vedellä, johon on lisätty astianpesuainetta.



### VIHJE

Suodatinrenkas **1**, keustosuoatatin **2** ja suodatinyksikkö **3** voidaan pestä astianpesukoneessa, kuten myös kahvikannu **5**.

6. Pyyhi suodatinluuku **4** lämpimällä vedellä, johon on lisätty astianpesuainetta.
7. Tyhjennä kahvikannu **5**.
8. Pese kahvikannu **5** lämpimällä vedellä, johon on lisätty astianpesuainetta.
9. Pyyhi keitinlevy **7** kostealla liinalla.
10. Kuivaa kaikki osat huolellisesti, ennen kuin asetat ne takaisin paikoilleen.

## 7.3 Laitteen huuhtelu

1. Varmista, että laitteessa ei ole suodatinta ja kahvijäämiä ja että kahvikannu **5** on puhdas.
2. Poista kahvikannu **5**.
3. Täytä kahvikannuun **5** kylmää vesijohtovettä merkin 10 kohdalle asti.



### VARO!

Täytä vesisäiliö aina kylmällä vesijohtovedellä, jotta laite ei vaurioidu.

4. Kaada vesi säiliöön **13**.
5. Aseta kahvikannu **5** keitinlevylle **7**.
6. Liitä pistoke **8** pistorasiaan.  
⇒ Laite kytkeytyy toimintaan.
7. Paina painiketta ”GRIND OFF”.  
⇒ Painikkeen ”GRIND OFF” vieressä oleva LED syttyy ja ilmoittaa, että kahvimylly on kytketty pois toiminnasta.
8. Paina painiketta ”☺”.  
⇒ Painikkeen ”☺” vieressä oleva LED syttyy, Laite kuumentaa veden ja tiputtaa sen laitteen läpi. Odota, kunnes vesi tippunut kokonaan ja LED sammuu.
9. Paina painiketta ”☺”, jolloin keitinlevy **7** kytkeytyy pois toiminnasta.
10. Tyhjennä ja puhdista kahvikannu **5**.

## 7.4 Laitteen kalkinpoisto

1. Varmista, että laitteessa ei ole suodatinta ja kahvijäämiä ja että kahvikannu **5** on puhdas.
2. Poista kahvikannu **5**.
3. Täytä kahvikannuun **5** kylmää vesijohtovettä merkin 10 kohdalle asti.
4. Kaada vesi säiliöön **13**.
5. Kaada vesisäiliöön **13** 80 ml väkiviinaetikkaa.
6. Aseta kahvikannu **5** keitinlevylle **7**.
7. Liitä pistoke **8** pistorasiaan.  
⇒ Laite kytkeytyy toimintaan.

8. Paina painiketta "GRIND OFF".
  - ➔ Painikkeen "GRIND OFF" vieressä oleva LED syttyy ja ilmoittaa, että kahvimylly on kytketty pois toiminnasta.
9. Paina painiketta "☺".
  - ➔ Painikkeen "☺" vieressä oleva LED syttyy, Laite tiputtaa vesi-etikkaliuoksen laitteen läpi. Odota, kunnes liuos on tippunut kokonaan ja LED sammuu.
10. Paina painiketta "☺", jolloin keitinlevy 7 kytkeytyy pois toiminnasta.
11. Suorita laitteen huuhtelu, ► "7.3 Laitteen huuhtelu" sivulla 140, jotta saat poistettua vesi-etikkaliuoksen jäämät.

## 7.5 Puhdistus ulkopuolelta

Pyyhi laitteen ulkopuoli nukkaamattomalla, pehmeällä liinalla.

## 8 Vianetsintä

### 8.1 Käyttäjälle mahdolliset toimenpiteet



#### VAROITUS!

Loukkaantumisvaara! Laite ei sisällä osia, jotka käyttäjän olisi mahdollista korjata itse.

- Älä koskaan käytä viallista laitetta.
- Älä koskaan korjaa laitetta itse. Jos laitteeseen tulee vika, ota yhteys huoltoon (ks. "Keskus-huollot" sivulla 192).

Ennen kuin otat yhteyttä huoltoon, tarkista seuraavasta taulukosta, pystytkö poistamaan ongelman omatoimisesti.

Ongelma	Syy	Korjaaminen
Laite ei käynnistyy.	Laitetta ei ole liitetty sähköverkkoon.	Liitä pistoke maadoitettuun pistorasiaan.
Tippalukosta ei tule kahvia.	Kahvikannu ei ole kunnolla ulostuloaukon kohdalla.	Tarkista, onko kahvikannu oikein keitinlevyllä ja ulostuloaukon venttiili painunut ylöspäin.

Ongelma	Syy	Korjaaminen
Kahvi on laihaa.	Jauhatusaste on liian karkea.	Valitse hienempi jauhatusaste, ► ”Jauhatusasteen valinta” sivulla 137.
	Kahvijauhoa on liian vähän.	Noudata annosteluohjeita, ► ”5.2 Kahvin valmistus kahvijauheesta” sivulla 137.

## 8.2 Lisävarusteet ja varaosat

Tuotenumero	Lisävaruste/varaosat
ZB 8688	SEVERIN-kahvi 500 g, tarkoitettu Severin-kahviautomaatille
GK 5410	Lasikannu ja kansi
ZT 9064	Kestosuodatin, koko 4

## 9 Varastointi ja hävittäminen

### 9.1 Laitteen varastointi

- Puhdista laite, ► ”7.2 Päivittäinen puhdistus” sivulla 140.
- Varastoi laite kuivassa paikassa.

### 9.2 Laitteen hävittäminen



Tällä symbolilla varustettuja laitteita ei saa hävittää talousjätteen mukana. Ne sisältävät arvokkaita kierrätettäviä materiaaleja. Asianmukainen hävittäminen ei kuormita ympäristöä eikä aiheuta terveyshaittoja.

Lisätietoja asianmukaisesta hävittämisestä saa paikallisilta viranomaisilta ja jälleenmyyjältä.

## 10 Takuu

Seuraavat takuehdot eivät kumoa lakimääräistä tuotevastuuta eivätkä myyjän mahdollisesti myöntämää takuuta.

Ota siksi takuuasioissa yhteys suoraan jälleenmyyjään. Lisäksi SEVERIN myöntää tuotteilleen kahden vuoden valmistajatakuun ostopäivästä.

Takuuajana korjaamme kaikki todistettavasti materiaali- tai valmistusvicioista aiheutuneet ja laitteen toimintaan oleellisesti vaikuttavat puutteet veloituksetta. Muita takuuvaatimuksia ei hyväksytä.

Takuu ei kata käyttöohjeen laiminlyönnistä, laitteen epäasiallisesta käsittelystä tai normaalista kulumisesta aiheutuneita vaurioita eikä helposti rikkoutuvia osia, kuten lasia, muovia tai polttimeita. Takuu raukeaa, jos laitetta on muuttanut/korjannut taho, joka ei ole SEVERINin valtuuttama.

Jos laite vaatii korjausta, ota yhteyttä SEVERINin asiakastukeen, ks. "Keskushuollot" sivulla 192.

# 1 Przegląd

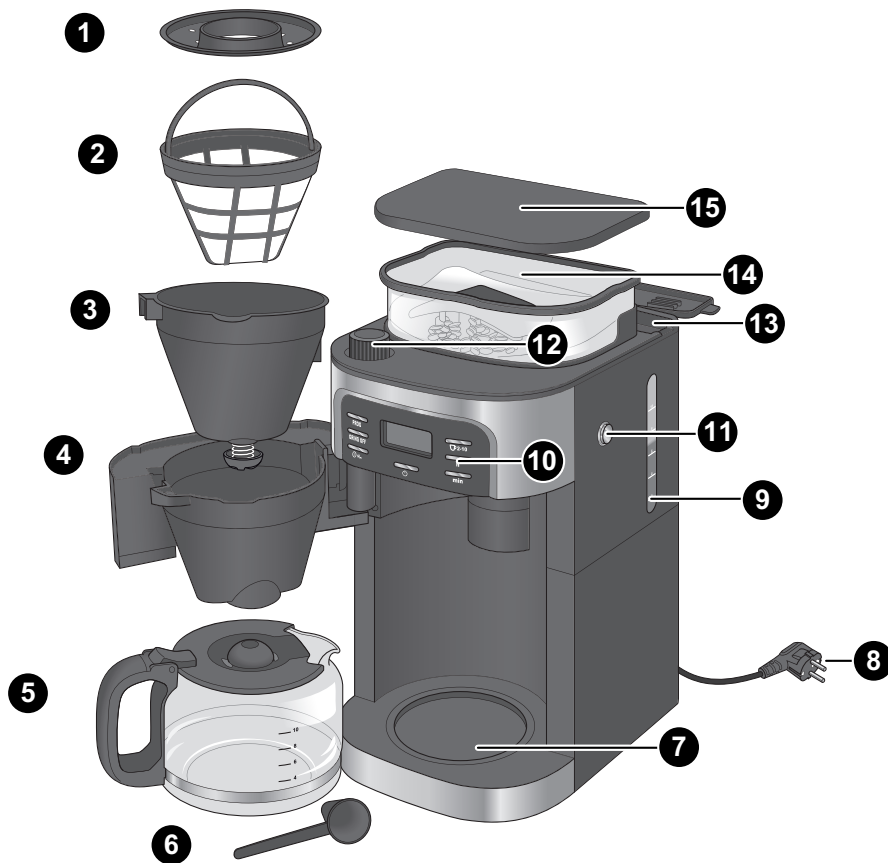

Rys. 1: Elementy urządzenia

PROG	włączanie zaprogramowanego cyklu przyrządzenia
GRIND OFF	wyłączenie młynka
☉ +/-	ustawianie mocy kawy
⏻	uruchamianie cyklu przyrządzenia
☕ 2-10	zmiana liczby filiżanek
h	ustawianie godziny
min	ustawianie minut

1	pokrywka filtra
2	filtr permanentny
3	uchwyt filtra z zabezpieczeniem przed kapaniem
4	drzwiczki komory filtra
5	dzbanek do kawy
6	łyżeczka do dozowania
7	płyta grzewcza
8	kabel/wtyczka sieciowa
9	wskaźnik poziomu napelnienia
10	przyciski
11	przycisk „OPEN”
12	regulator stopnia zmielenia
13	zbiornik na wodę
14	zbiornik na kawę ziarnistą
15	pokrywa zbiornika

## Spis treści

1	Przegląd.....	144
2	Wskazówki bezpieczeństwa .....	146
3	Dane techniczne .....	150
4	Przygotowanie urządzenia.....	151
5	Przyrządzanie kawy .....	151
5.1	z ziaren kawy .....	152
5.2	z kawy zmielonej.....	153
6	Programowanie cyklu przyrządzania .....	154
7	Czyszczenie urządzenia .....	155
7.1	Po zakończeniu przyrządzania .....	155
7.2	Codziennie czyszczenie .....	156
7.3	Cykl płukania urządzenia .....	156
7.4	Usuwanie kamienia z urządzenia .....	156
7.5	Czyszczenie powierzchni.....	157
8	Usuwanie usterek .....	157
8.1	Samodzielnie usuwanie problemów.....	157
8.2	Elementy wyposażenia i części zamienne.....	158
9	Przechowywanie i utylizacja .....	158
9.1	Przechowywanie urządzenia .....	158
9.2	Utylizacja urządzenia.....	158
10	Gwarancja.....	159

## Droga Klientko! Drogi Kliencie!

Życzymy wiele radości z produktu marki SEVERIN i dziękujemy za okazane nam zaufanie.

Od ponad 120 lat marka SEVERIN oznacza trwałość, niemiecką jakość i potencjał rozwojowy. Każde urządzenie jest starannie produkowane i sprawdzane.

Od założenia w 1892 roku to rodzinne przedsiębiorstwo z Sunden z przysłowiową sauerlandzką sumiennością, dokładnością i rzetelnością przekonuje klientów na całym świecie swoimi innowacyjnymi projektami.

Przedsiębiorstwo SEVERIN oferuje szeroki asortyment z ponad 250 rodzajami produktów, podzielonych na osiem grup: kawa, śniadanie, kuchnia, grillowanie, gospodarstwo domowe, pielęgnacja podłóg, pielęgnacja osobista oraz chłodzenie i zamrażanie. Właściwy produkt na każdą okazję!

Zapraszamy do zapoznania się z różnorodnością naszych produktów na stronie

[www.severin.de](http://www.severin.de) lub [www.severin.com](http://www.severin.com).

**Zespół SEVERIN**

## 2 Wskazówki bezpieczeństwa

### Przestrzeżenie instrukcji obsługi

Przed użyciem urządzenia prosimy o przeczytanie całej instrukcji obsługi. Należy zachować instrukcję obsługi. W przypadku przekazania urządzenia innym osobom dołączyć także instrukcję.

Nieprzestrzeżenie instrukcji może prowadzić do poważnych obrażeń i uszkodzenia urządzenia.

Ważne wskazówki bezpieczeństwa poza niniejszym rozdziałem są specjalnie oznaczone. Koniecznie przestrzegaj wskazówek celem uniknięcia wypadków i uszkodzeń urządzenia:



#### **OSTRZEŻENIE!**

Oznacza wskazówki, których lekceważenie stwarza niebezpieczeństwo odniesienia obrażeń ciała lub utraty życia.



#### **OSTROŻNIE!**

Oznacza wskazówki, których lekceważenie stwarza niebezpieczeństwo powstania strat materialnych.



#### **PORADA**

Wyróżnia w tekście porady i innego rodzaju przydatne informacje.

### Zagrożenia dla określonych osób

Zwiększone ryzyko obrażeń dla określonych grup osób:

- Niniejsze urządzenie może być użytkowane przez osoby o ograniczonej zdolności fizycznej, czuciowej lub intelektualnej i osoby niemające doświadczenia i/lub znajomości sprzętu pod warunkiem, że odbywa się to pod nadzorem osoby odpowiedzialnej za ich bezpieczeństwo lub po zapoznaniu się z zasadami bezpiecznego użytkowania sprzętu oraz zrozumieniu ewentualnych zagrożeń z nim związanych.
- Urządzenie nie może być używane przez dzieci. Urządzenie i przewód zasilający należy trzymać z dala od dzieci
- Dzieciom nie wolno bawić się urządzeniem.
- Opakowanie przechowywać poza zasięgiem dzieci. Niebezpieczeństwo uduszenia.



## Prawidłowe użytkowanie

**OSTRZEŻENIE:** Niewłaściwe użytkowanie urządzenia prowadzi do obrażeń.

Urządzenie służy wyłącznie do przyrządzania kawy z palonych, zmielonych lub niezmielonych ziaren. Każde inne zastosowanie uchodzi za niezgodne z przeznaczeniem i może spowodować szkody osobowe lub materialne.

Urządzenie jest przeznaczone do użytku w warunkach domowych i podobnych, np.:

- w kuchniach dla pracowników sklepów, biur i innych komercyjnych instytucji;
- w gospodarstwach rolnych;
- przez klientów w hotelach, motelach i innych budynkach mieszkalnych;
- w pensjonatach ze śniadaniem.

Nie nadaje się do użytku w sektorze przemysłowym, np. w placówkach zbiorowego żywienia.

Urządzenie nie jest przeznaczone do użytku z programatorem czasowym lub zdalnym systemem obsługi (pilot zdalnego sterowania).

## Energia elektryczna

Użytkowanie urządzenia zasilanego energią elektryczną stwarza zagrożenie porażenia prądem. Koniecznie zachować poniższe środki ostrożności:

- Urządzenie podłączać tylko bezpośrednio do przepisowo zainstalowanego gniazdka ze stykiem ochronnym (zabezpieczenie min. 10 A). Nie korzystać z przedłużaczy ani gniazd wtykowych wielokrotnych.
- Urządzenie użytkować tylko w przypadku, gdy napięcie podane na tabliczce identyfikacyjnej odpowiada napięciu w gniazdku.
- Uważać, aby przewód zasilający nie zaginał się i nie zakleszczał się oraz aby przewód zasilający i urządzenie nie miały kontaktu ze źródłami ciepła (kuchenka elektryczna, płomień gazu itd.) ani z płytą grzewczą.
- Przy wyciąganiu wtyczki z gniazdka zawsze ciągnąć bezpośrednio za wtyczkę. Nigdy nie przenosić urządzenia za kabel.
- Urządzenia nigdy nie zanurzać w wodzie ani innym płynie, nie myć pod bieżącą wodą i nie wkładać do zmywarki do naczyń.

- Nigdy nie chwytać wtyczki mokrymi rękami.
- Nigdy nie używać urządzenia na wolnym powietrzu.
- Jeśli wtyczka jest włożona do gniazdka, wnętrze urządzenia jest pod napięciem nawet wtedy, gdy jest ono wyłączone.
- Dopiero po wyciągnięciu wtyczki urządzenie jest odłączone od prądu.
- Przed napełnieniem urządzenia wodą należy wyciągnąć wtyczkę.
- Po każdym użyciu wyjąć wtyczkę z gniazdka.
- W sytuacji zagrożenia lub awarii niezwłocznie wyjąć wtyczkę z gniazdka. Z tego powodu gniazdko, w którym znajduje się wtyczka urządzenia, musi być zawsze łatwo dostępne.
- Przed czyszczeniem, pielęgnacją, rozłożeniem na części lub złożeniem urządzenia wyjąć wtyczkę z gniazdka.
- Nigdy nie otwierać urządzenia ani nie dokonywać żadnych modyfikacji technicznych.

## Niebezpieczeństwo poparzenia

Urządzenie podgrzewa wodę i utrzymuje jej ciepłotę. Tym samym występuje niebezpieczeństwo poparzenia.

- Zanieczyszczenie wylotu może powodować rozpryski gorącej cieczy lub pary. Utrzymywać wylot w czystości.
- W trakcie pracy urządzenia nie otwierać drzwiczek komory filtra.
- W trakcie i po zakończeniu pracy urządzenia płyta grzewcza jest gorąca. Nie dotykać płyty grzewczej podczas pracy urządzenia. Po zakończeniu pracy urządzenia odczekać, aż płyta grzewcza ostygnie.

## Brak dostatecznej higieny

Brak dostatecznej higieny może spowodować rozwój drobnoustrojów chorobotwórczych w urządzeniu:

- Codziennie czyścić dzbanek do kawy, uchwyt filtra i filtr permanentny.
- Nieużywane przez dłuższy czas urządzenie należy opróżnić.
- Codziennie wymieniać wodę, aby zapobiec rozwojowi drobnoustrojów chorobotwórczych.
- Regularnie czyścić urządzenie, ► „7 Czyszczenie urządzenia” na stronie 155.
- Regularnie usuwać kamień z urządzenia, ► „7.4 Usuwanie kamienia z urządzenia” na stronie 156.

Zastosowanie nieodpowiednich środków do czyszczenia stanowi zagrożenie dla zdrowia:

- Do czyszczenia urządzenia używać wyłącznie środków i akcesoriów wymienionych w niniejszej instrukcji obsługi.

## Zagrożenia dla urządzenia

Nieprawidłowa obsługa urządzenia może spowodować straty:

- Urządzenie należy ustawić na suchym, równym podłożu, zabezpieczonym przed poślizgiem i odpornym na wysokie temperatury, a ponadto niewchodzącym w reakcje z gumowymi nóżkami.
- Urządzenia nie stawiać na gorącej powierzchni ani w pobliżu silnych źródeł ciepła.
- Przewód zasilający nie może zwisać w dół. Grozi to potknięciem.
- Zbiornik na wodę napełniać wyłącznie zimną, świeżą wodą. Ciepła lub gorąca woda bądź inne ciecze mogą uszkodzić urządzenie.
- Nie stosować ziaren kawy, które są karmelizowane lub powlekane cukrem.
- Nie stosować kawy surowej (zielone, niepalone ziarna) ani mieszanek z dodatkiem kawy surowej. Mogą one uszkodzić urządzenie.
- Do zbiornika na kawę ziarnistą nie wsypywać kawy zmielonej.



- Przed odstawieniem urządzenia wyjąć wtyczkę z gniazdka i pozostawić urządzenie do całkowitego ostygnięcia.

### W przypadku uszkodzenia urządzenia

Uszkodzone urządzenie może spowodować straty materialne i obrażenia ciała:

- Przed każdym użyciem sprawdzić urządzenie pod kątem uszkodzeń. W razie stwierdzenia uszkodzeń transportowych natychmiast skontaktować się ze sprzedawcą.
- Nigdy nie używać uszkodzonego urządzenia. Nigdy nie używać urządzenia po jego upadku na ziemię.
- Jeżeli przewód zasilający urządzenia ulegnie uszkodzeniu, to w celu uniknięcia zagrożenia powinien on być wymieniony przez producenta, właściwy serwis lub osobę posiadającą podobne kwalifikacje.
- Urządzenie nie zawiera elementów, które można samodzielnie naprawić. Naprawy muszą być wykonywane wyłącznie przez serwis firmy SEVERIN (patrz „Centrala obsługi klientów” na stronie 192).

## 3 Dane techniczne

Rodzaj urządzenia	automatyczny ekspres do kawy z młynkiem
Typ urządzenia	KA 4810
Napięcie	220–240 V~, 50/60 Hz
Moc	850–1000 W
Wymiary (szer. x wys. x gł.)	215 mm x 430 mm x 315 mm
Waga	ok. 4,4 kg
zbiornik na wodę	1370 ml (10 filiżanek)
Automatyczne wyłączenie	po 35 minutach
<b>Oznakowanie</b>	
	Nie usuwać z odpadami domowymi!
	Urządzenie jest zgodne z dyrektywami UE dotyczącymi oznakowania CE.

## 4 Przygotowanie urządzenia

1. Usunąć wszystkie folie i materiały opakowaniowe z urządzenia.
2. Odstawić urządzenie w miejscu spełniającym następujące warunki:
  - w pobliżu gniazda ze stykiem ochronnym (zabezpieczenie min. 10 A)
  - równym i nienarażonym na wstrząsy
  - odpornym na wysokie temperatury
  - niewchodzącym w reakcję z gumowymi nóżkami
  - z dala od nagrzaných lub łatwopalnych powierzchni i przedmiotów (> 1 m)
  - z dala od ścian (> 15 cm)
3. Czyścić urządzenie zgodnie z opisem w punkcie ► „7.2 Codzienne czyszczenie” na stronie 156.
4. Wykonać cykl płukania urządzenia, ► „7.3 Cykl płukania urządzenia” na stronie 156.

## Ustawianie godziny



### PORADA

Aby programowanie cyklu przyrządzania działało jak należy, najpierw trzeba ustawić godzinę. W przypadku niekorzystania z tej funkcji można pominąć ustawianie godziny.

1. Nacisnąć kilkakrotnie przycisk „h”, aby ustawić godzinę.
2. Nacisnąć kilkakrotnie przycisk „min”, aby ustawić minuty.
  - ➡ Godzina jest ustawiona.

## 5 Przyrządzanie kawy



### OSTRZEŻENIE!

Niebezpieczeństwo poparzenia!

- W trakcie pracy urządzenia nie zbliżać części ciała do strefy pod zabezpieczeniem przed kapaniem.



### OSTROŻNIE!

Zbiornik na wodę napełniać wyłącznie zimną wodą, aby uniknąć uszkodzenia urządzenia.



### PORADA

Wyświetlacz zgaśnie po upływie 35 minut od przyrządzenia kawy lub po upływie 1 minuty od dokonania ostatniego wprowadzenia, jeśli nie przyrządzano kawy. Aby go ponownie aktywować, nacisnąć jeden z przycisków na przedniej stronie urządzenia. Przycisk „☺” nacisnąć tylko wtedy, gdy przyrządzanie kawy ma się rozpocząć natychmiast.



### PORADA

Przyrządzanie kawy można w dowolnej chwili przerwać, naciskając przycisk „☺”. Po przerwaniu cyklu przyrządzania w zbiorniku pozostaje woda. Opróżnić zbiornik na wodę poprzez wyciągnięcie jednorazowego lub permanentnego filtra z uchwytu filtra, odstawienie pustego dzbanka na płytę grzewczą i kontynuowanie przyrządzania po naciśnięciu przycisku „GRIND OFF”, a następnie przycisku „☺”.

## 5.1 z ziaren kawy

1. Zdjąć pokrywę zbiornika **15**.



### OSTROŻNIE!

Nie stosować ziaren kawy, które są niepalone, karmelizowane lub powlekane cukrem.

2. Do zbiornika na kawę ziarnistą wsypać maksymalnie 200 g ziaren kawy **14**.
3. Ponownie umieścić pokrywę na zbiorniku **15** i docisnąć ją.
4. Nacisnąć przycisk „OPEN” **11** z boku urządzenia, aby otworzyć drzwiczki komory filtra **4**.
5. Włożyć uchwyt filtra **3** w drzwiczki komory filtra **4**.
6. Włożyć jednorazowy filtr do kawy w uchwyt filtra **3**.



### PORADA

Zamiast filtra jednorazowego można również zastosować filtr permanentny **2**.

7. Założyć pokrywę filtra **1** na uchwyt filtra **3**.
8. Zamknąć drzwiczki komory filtra **4**.
9. Wyjąć dzbanek do kawy **5**.



### PORADA

Dzbanek do kawy napełniać tylko do poziomu oznaczającego żądaną liczbę filiżanek, gdyż w cyklu przyrządzania kawy woda zużywana jest w całości. Jedna filiżanka odpowiada ok. 125 ml wody.

10. Napełnić dzbanek **5** zimną wodą do poziomu oznaczającego żądaną liczbę filiżanek.
11. Otworzyć zbiornik na wodę **13**.

12. Napełnić zbiornik wodą **13**. Sprawdzić poziom napełnienia na wskaźniku poziomu napełnienia **9**.
13. Zamknąć zbiornik na wodę **13**.
14. Ustawić dzbanek do kawy **5** na płycie grzewczej **7**.
15. Włożyć wtyczkę **8** do gniazdka.
  - ➔ Urządzenie włącza się. Na wyświetlaczu pojawia się aktualny czas i zaprogramowane ustawienia.
16. Nacisnąć przycisk „☐ 2-10”, aby ustawić liczbę filiżanek odpowiadającą ilości wody w zbiorniku.
17. Nacisnąć przycisk „0 +/-”, aby ustawić moc kawy:
  - ☉: łagodna
  - ☉☉: średnia
  - ☉☉☉: mocna
18. Nacisnąć przycisk „☼”.
  - ➔ Dioda LED obok przycisku „☼” zaświeca się. Urządzenie rozpoczyna przyrządzanie kawy. W tym celu najpierw mielone są ziarna. Gdy urządzenie rozpoczyna parzenie kawy, na wyświetlaczu pojawia się symbol „☼☼”.
19. Odczekać, aż urządzenie wyda 3 sygnały dźwiękowe, a symbol „☼☼” na wyświetlaczu zgaśnie.
  - ➔ Przyrządzanie kawy jest zakończone.



### PORADA

Jeśli po zakończeniu przyrządzania nie zostanie naciśnięty przycisk „☼” ciepota kawy jest utrzymywana jeszcze przez 35 minut.

## Dopasowanie stopnia zmielenia



### OSTROŻNIE!

Stopień zmielenia można regulować tylko w chwili, gdy urządzenie mieli ziarna, gdyż w przeciwnym razie można uszkodzić młynek.



### PORADA

Zaleca się, aby przy ziarnach palonych jasno ustawić drobniejszy stopień zmielenia, przy ziarnach palonych ciemno optymalne będzie grube mielenie. Sposób palenia kawy jest najczęściej podany na opakowaniu.

1. Przyrządzić kawę zmieloną, ► „5.1 z ziaren kawy” na stronie 152.
2. Odczekać, aż urządzenie zmieli ziarna.

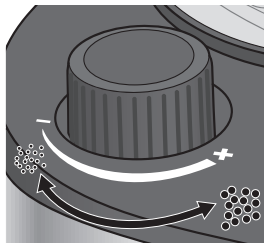

Rys. 2: Ustawianie stopnia zmielenia

3. Ustawić regulator stopnia zmielenia **12** na pożądaną wartość.
  - Obrócenie regulatora zgodnie z ruchem wskazówek zegara w kierunku „-” zapewni drobniejszy stopień zmielenia.
  - Obrócenie regulatora przeciwnie do ruchu wskazówek zegara w kierunku „+” zapewni grubszy stopień zmielenia.

## 5.2 z kawy zmielonej

1. Nacisnąć przycisk „OPEN” **11** z boku urządzenia, aby otworzyć drzwiczki komory filtra **4**.
2. Włożyć uchwyt filtra **3** w drzwiczki komory filtra **4**.
3. Włożyć jednorazowy filtr do kawy w uchwyt filtra **3**.



### PORADA

Zamiast filtra jednorazowego można również zastosować filtr permanentny **2**.

4. Wsypać zmieloną kawę do filtra jednorazowego. Użyć w tym celu załączonej łyżeczki do dozowania **6**. Podczas dozowania kierować się wartościami orientacyjnymi, podanymi w poniższej tabeli:

Liczba filiżanek	Liczba łyżeczek kawy
2	1½ – 2
4	3 – 4
6	4½ – 6
8	6 – 8
10	8 – 10

5. Założyć pokrywę filtra **1** na uchwyt filtra **3**.
6. Zamknąć drzwiczki komory filtra **4**.
7. Wyjąć dzbanek do kawy.



### PORADA

Dzbanek do kawy napełniać tylko do poziomu żądanej liczby filiżanek, gdyż w cyklu przyrządzania kawy woda zużywana jest w całości. Jedna filiżanka odpowiada ok. 125 ml wody.

8. Napełnić dzbanek **5** do poziomu oznaczającego żadaną liczbę filiżanek.
9. Otworzyć zbiornik na wodę **13**.
10. Napełnić zbiornik wodą **13**. Sprawdzić poziom napełnienia na wskaźniku poziomu napełnienia **9**.
11. Zamknąć zbiornik na wodę **13**.
12. Ustawić dzbanek do kawy **5** na płycie grzewczej **7**.
13. Włożyć wtyczkę **8** do gniazdka.
  - ➔ Urządzenie włącza się. Na wyświetlaczu pojawia się aktualny czas i zaprogramowane ustawienia.
14. Nacisnąć przycisk „GRIND OFF”, aby wyłączyć młynek.
  - ➔ Dioda LED obok przycisku „GRIND OFF” świeci się.
15. Nacisnąć przycisk „☺”.
  - ➔ Dioda LED obok przycisku „☺” zaświeca się. Urządzenie rozpoczyna parzenie kawy, a na wyświetlaczu pojawia się symbol „☺”.
16. Odczekać, aż urządzenie wyda 3 sygnały dźwiękowe, a symbol „☺” na wyświetlaczu zgaśnie.
  - ➔ Przyrządzanie kawy jest zakończone.



#### PORADA

Jeśli po zakończeniu przyrządzania nie zostanie naciśnięty przycisk „☺” ciepłota kawy jest utrzymywana jeszcze przez 35 minut.

## 6 Programowanie cyklu przyrządzania



### OSTROŻNIE!

Zwrócić uwagę, aby urządzenie było prawidłowo złożone przed rozpoczęciem przyrządzania kawy, gdyż w przeciwnym razie może dojść do jego uszkodzenia.

Po zaprogramowaniu cyklu przyrządzania, urządzenie jednorazowo będzie parzyło kawę o określonej godzinie w oparciu o dokonane ustawienia.

1. Dokonać pożądanых ustawień dla cyklu przyrządzania, ► „5.1 z ziaren kawy” na stronie 152 lub ► „5.2 z kawy zmielonej” na stronie 153.
2. Przytrzymać przycisk „PROG” przez 2 sekundy.
  - ➔ Na wyświetlaczu będą migać parametry czasowe.
3. Nacisnąć kilkakrotnie przycisk „h”, aby ustawić godzinę.
4. Nacisnąć kilkakrotnie przycisk „min”, aby ustawić minuty.
5. Nacisnąć przycisk „PROG”, aby potwierdzić wprowadzone dane.
  - ➔ Na wyświetlaczu ponownie pojawi się aktualny czas i wyświetli się symbol „☺”. Dioda LED obok przycisku „PROG” świeci się. Ekspres będzie przyrządzał kawę o określonej godzinie w oparciu o dokonane ustawienia.

Aby wyłączyć zaprogramowany cykl przyrządzania, ponownie nacisnąć przycisk „PROG”.

- ➔ Dioda LED obok przycisku „PROG” zgaśnie. Zaprogramowany cykl przyrządzania jest wyłączony.



## 7 Czyszczenie urządzenia



### OSTRZEŻENIE!

Niebezpieczeństwo poparzenia!

- Przed rozpoczęciem jakichkolwiek czynności czyszczenia: Wyjąć wtyczkę ③ z gniazdka i pozostawić urządzenie oraz jego komponenty do całkowitego ostygnięcia (przynajmniej 30 minut).



### OSTRZEŻENIE!

Zagrożenie obrażeniami i uszkodzeniem urządzenia!

- Nigdy nie zanurzać urządzenia w wodzie!



### OSTRZEŻENIE!

Zagrożenie dla zdrowia wskutek użycia nieodpowiednich środków czyszczących!

- Do czyszczenia części mających styczność z wodą i kawą używać wyłącznie środków przeznaczonych do kontaktu z żywnością.



### OSTROŻNIE!

Nie czyścić przy użyciu środków do szorowania, agresywnych środków czyszczących i akcesoriów, które mogą zarysować powierzchnię. Urządzenia nie wkładać do zmywarki.

## 7.1 Po zakończeniu przyrządzenia

1. Upewnić się, że przyrządzenie zostało zakończone, a urządzenie ostygło.
2. Nacisnąć przycisk „OPEN” ⑪ z boku urządzenia, aby otworzyć drzwiczki komory filtra ④.
3. Zdjąć pokrywę filtra ①.
4. Wyjąć uchwyt filtra ③ razem z filtrem permanentnym ② lub jednorazowym filtrem do kawy.
5. Usunąć fusy z filtra permanentnego ② do pojemnika na odpady domowe lub wyrzucić filtr jednorazowy razem z fusami do pojemnika na odpady domowe.
6. Uchwyt filtra ③ i filtr permanentny ② przepłukać pod bieżącą wodą.
7. Osuszyć uchwyt filtra ③ i filtr permanentny ② przed ponownym włożeniem ich do urządzenia.

## 7.2 Codzienne czyszczenie

1. Upewnić się, że urządzenie jest wyłączone i chłodne, a wtyczka **8** została wyciągnięta.
2. Nacisnąć przycisk „OPEN” **11** z boku urządzenia, aby otworzyć drzwiczki komory filtra **4**.
3. Zdjąć pokrywę filtra **1**.
4. Wyjąć uchwyt filtra **3** razem z filtrem permanentnym **2**.
5. Uchwyt filtra **3** i filtr permanentny **2** umyć w ciepłej wodzie z dodatkiem płynu do naczyń.



### PORADA

Pokrywę filtra **1**, filtr permanentny **2** i uchwyt filtra **3** można również myć w zmywarce, podobnie jak dzbanek do kawy **5**.

6. Drzwiczki komory filtra **4** umyć w ciepłej wodzie z dodatkiem płynu do naczyń.
7. Opróżnić dzbanek do kawy **5**.
8. Dzbanek do kawy **5** umyć w ciepłej wodzie z dodatkiem płynu do naczyń.
9. Płytę grzewczą **7** przetrzeć wilgotną ściereczką.
10. Starannie osuszyć wszystkie elementy przed ich ponownym użyciem.

## 7.3 Cykl płukania urządzenia

1. Upewnić się, że w urządzeniu nie znajduje się filtr z resztkami kawy, a dzbanek do kawy **5** jest czysty.
2. Wyjąć dzbanek do kawy **5**.
3. Napełnić dzbanek **5** zimną wodą aż do oznaczenia „10”.



### OSTROŻNIE!

Zbiornik na wodę napełniać wyłącznie zimną wodą, aby uniknąć uszkodzenia urządzenia.

4. Napełnić zbiornik wodą **13**.
5. Ustawić dzbanek do kawy **5** na płycie grzewczej **7**.
6. Włożyć wtyczkę **8** do gniazdka.  
⇒ Urządzenie włącza się.
7. Nacisnąć przycisk „GRIND OFF”.  
⇒ Dioda LED obok przycisku „GRIND OFF” świeci się i wskazuje wyłączony młynek.
8. Nacisnąć przycisk „☺”.  
⇒ Dioda LED obok przycisku „☺” zaświeca się. Urządzenie podgrzeje całą wodę, która przepłynie przez urządzenie. Odczekać, aż cała woda przepłynie i dioda LED zgaśnie.
9. Nacisnąć przycisk „☺”, aby wyłączyć płytę grzewczą **7**.
10. Opróżnić i wyczyścić dzbanek do kawy **5**.

## 7.4 Usuwanie kamienia z urządzenia

1. Upewnić się, że w urządzeniu nie znajduje się filtr z resztkami kawy, a dzbanek do kawy **5** jest czysty.
2. Wyjąć dzbanek do kawy **5**.
3. Napełnić dzbanek **5** zimną wodą aż do oznaczenia „10”.
4. Napełnić zbiornik wodą **13**.
5. Wlać do zbiornika 80 ml esencji octowej **13**.
6. Ustawić dzbanek do kawy **5** na płycie grzewczej **7**.
7. Włożyć wtyczkę **8** do gniazdka.  
⇒ Urządzenie włącza się.

8. Nacisnąć przycisk „GRIND OFF”.
  - ➔ Dioda LED obok przycisku „GRIND OFF” świeci się i wskazuje wyłączony młynek.
9. Nacisnąć przycisk „☺”.
  - ➔ Dioda LED obok przycisku „☺” zaświeca się. Urządzenie zainicjuje cykl, w którym cały roztwór wody i octu przepłynie przez urządzenie. Odczekać, aż cały roztwór przepłynie i dioda LED zgaśnie.
10. Nacisnąć przycisk „☺”, aby wyłączyć płytę grzewczą ⑦.
11. Przepłukać urządzenie ► „7.3 Cykl płukania urządzenia” na stronie 156, aby usunąć pozostałości roztworu wody i octu.

## 7.5 Czyszczenie powierzchni

Powierznię urządzenia należy czyścić miękką ściereczką niepozostawiającą włókien.

## 8 Usuwanie usterek

### 8.1 Samodzielnie usuwanie problemów



#### OSTRZEŻENIE!

Niebezpieczeństwo obrażeń! Urządzenie nie zawiera elementów, które można samodzielnie naprawić.

- Nigdy nie używać uszkodzonego urządzenia.
- Nigdy nie naprawiać urządzenia samodzielnie. W razie uszkodzenia skontaktować się z naszym działem serwisowym (patrz „Centrala obsługi klientów” na stronie 192).

Przed skontaktowaniem się z działem serwisowym można spróbować samodzielnie rozwiązać problem z pomocą poniższej tabeli.

Problem	Przyczyna	Pomoc
Urządzenie nie włącza się.	Urządzenie nie jest podłączone do sieci.	Włożyć wtyczkę do gniazdka ze stykiem ochronnym.
Z zabezpieczenia przed kapieniem nie wypływa kawa.	Dzbanek jest niewłaściwie ustawiony pod wylotem.	Sprawdzić, czy dzbanek do kawy jest prawidłowo ustawiony na płycie grzewczej, a zawór wylotowy jest dociskany ku górze.

Problem	Przyczyna	Pomoc
Kawa jest zbyt rozwodniona.	Stopień zmielenia jest ustawiony na zbyt gruby.	Ustawić drobniejszy stopień zmielenia, ► „Dopasowanie stopnia zmielenia” na stronie 153.
	Zbyt mało kawy zmielonej.	Przestrzegać wskazówek w zakresie dozowania, ► „5.2 z kawy zmielonej” na stronie 153.
Kawa nie ma kremowej pianki.	Kawa jest nieswieża.	Wymienić kawę lub zmienić gatunek kawy.
	Niewłaściwie ustawiony stopień zmielenia.	Dopasować stopień zmielenia do gatunku używanej kawy, ► „Dopasowanie stopnia zmielenia” na stronie 153.

## 8.2 Elementy wyposażenia i części zamienne

Numer artykułu	Element wyposażenia/część zamienna
ZB 8688	kawa SEVERIN 500 g, przeznaczona do automatycznych serwisów do kawy marki Severin
GK 5410	szklany dzbanek z pokrywką
ZT 9064	filtr permanentny, wielkość 4

## 9 Przechowywanie i utylizacja

### 9.1 Przechowywanie urządzenia

1. Oczyszczyć urządzenie, ► „7.2 Codzienne czyszczenie” na stronie 156.
2. Przechowywać urządzenie w suchym miejscu.

### 9.2 Utylizacja urządzenia



Urządzeń oznakowanych tym symbolem nie wolno utylizować z odpadami domowymi! Te urządzenia zawierają cenne surowce, które można ponownie wykorzystać. Należy utylizacja chroni środowisko i zdrowie ludzi.

Informacji na temat właściwej utylizacji można zasięgnąć w urzędzie gminnym lub w sklepie specjalistycznym.

## 10 Gwarancja

Poniższe warunki gwarancji nie naruszają ustawowych praw do świadczeń z tytułu rękojmi wobec sprzedawcy oraz ewentualnych gwarancji sprzedawcy.

W przypadku objętym gwarancją należy się skontaktować bezpośrednio ze sklepem specjalistycznym. Dodatkowo SEVERIN udziela gwarancji producenta na dwa lata od daty zakupu. W tym okresie bezpłatnie usuwamy wszelkie wady, przy których udowodnione jest, że spowodowane są błędami materiałowymi lub produkcyjnymi i w znaczny sposób pogarszają działanie. Dalsze roszczenia są wykluczone.

Gwarancją nie są objęte: szkody wynikłe z nieprzestrzegania instrukcji obsługi, niewłaściwego obchodzenia się lub normalnego zużycia, a także kruche części, takie jak szkło, tworzywo sztuczne czy żarówki. Gwarancja wygasa w razie manipulacji dokonywanych przez nieautoryzowane przez SEVERIN placówki.

Jeśli wymagana jest naprawa, należy skontaktować się telefonicznie lub mailowo z naszym serwisem, patrz „Centrala obsługi klientów” na stronie 192.

# 1 Σύνοψη

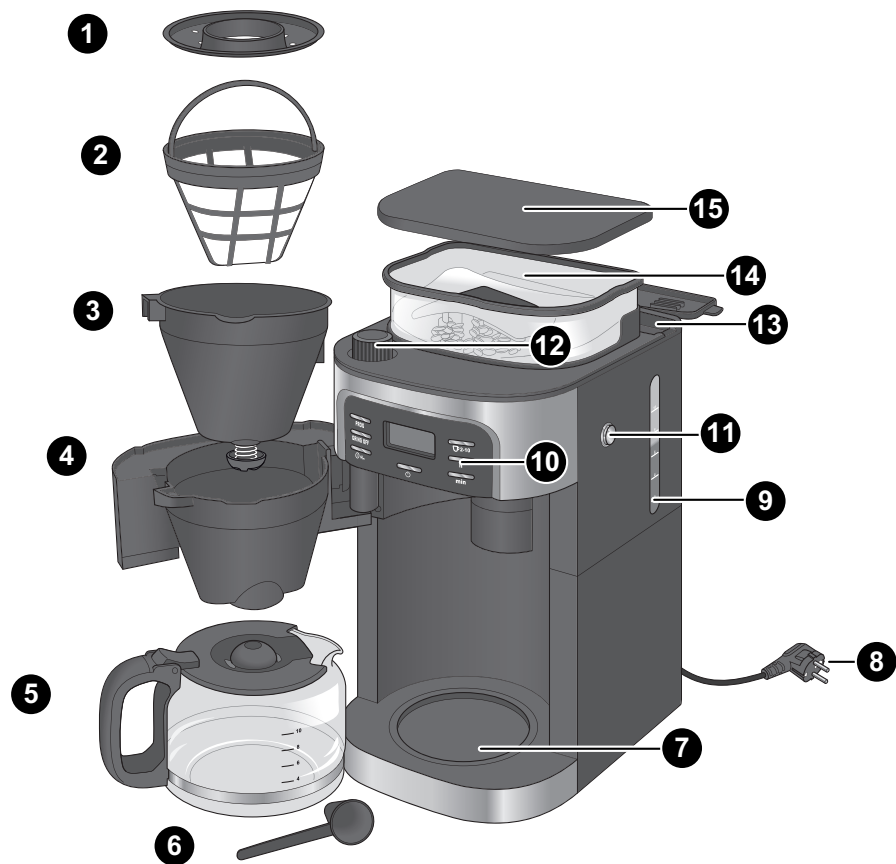

Εικ. 1: Μέρη της συσκευής

PROG	Ενεργοποίηση προγραμματισμένης παρασκευής
GRIND OFF	Απενεργοποίηση μύλου
☉ +/-	Ρύθμιση έντασης καφέ
⏻	Έναρξη παρασκευής
☐ 2-10	Αλλαγή αριθμού φλιτζανιών
h	Ρύθμιση ώρας
min	Ρύθμιση λεπτών

1	Κάλυμμα φίλτρου
2	Μόνιμο φίλτρο
3	Υποδοχή φίλτρου με προστασία σταξίματος
4	Πόρτα φίλτρου
5	Κανάτα καφέ
6	Μεζούρα
7	Θερμαντική πλάκα
8	Καλώδιο/φίς τροφοδοσίας
9	Ένδειξη στάθμης πλήρωσης
10	Πλήκτρα
11	Πλήκτρο «OPEN»
12	Ρυθμιστής βαθμού άλεσης
13	Δοχείο νερού
14	Δοχείο κόκκων
15	Καπάκι δοχείου

**Πίνακας περιεχομένων**

1	Σύνοψη .....	160
2	Για την ασφάλειά σας.....	162
3	Τεχνικά χαρακτηριστικά .....	166
4	Προετοιμασία συσκευής.....	167
5	Παρασκευή καφέ .....	167
5.1	με κόκκους καφέ .....	168
5.2	με σκόνη καφέ.....	169
6	Προγραμματισμός παρασκευής .....	170
7	Καθαρισμός συσκευής .....	171
7.1	Μετά την παρασκευή.....	171
7.2	Καθημερινός καθαρισμός.....	172
7.3	Πλύση συσκευής .....	172
7.4	Αφαίρεση αλάτων από τη συσκευή.....	172
7.5	Καθαρισμός επιφάνειας .....	173
8	Αποκατάσταση βλαβών.....	173
8.1	Επίλυση προβλημάτων από εσάς.....	173
8.2	Αξεσουάρ και ανταλλακτικά.....	174
9	Αποθήκευση και απόρριψη.....	174
9.1	Αποθήκευση συσκευής.....	174
9.2	Διάθεση συσκευής στα απορρίμματα .....	174
10	Εγγύηση.....	175

**Αγαπητή πελάτισσα, αγαπητέ πελάτη,**

σας ευχόμαστε να ευχαριστηθείτε το ποιοτικό προϊόν από τον οίκο SEVERIN και σας ευχαριστούμε για την εμπιστοσύνη σας.

Η μάρκα SEVERIN είναι εδώ και περισσότερα από 120 χρόνια το συνώνυμο της αντοχής, της γερμανικής ποιότητας και της ανάπτυξης. Κάθε συσκευή έχει κατασκευαστεί και ελεγχθεί σχολαστικά.

Με την παροιμιώδη σχολαστικότητα, την προσήλωση στη λεπτομέρεια και την ειλικρίνεια που χαρακτηρίζει την περιοχή του Sauerland, η οικογενειακή επιχείρηση από την μικρή πόλη Sundern, από την ίδρυσή της το 1892, πείθει με καινοτόμα προϊόντα πελάτες από όλον τον κόσμο.

Η SEVERIN παρέχει μια ευρεία γκάμα με τα περισσότερα από 250 προϊόντα των οκτώ ομάδων προϊόντων για καφέ, πρωινό, κουζίνα, μπάρμπεκιου, νοικοκυριό, φροντίδα δαπέδων, προσωπική φροντίδα και ψύξη & κατάψυξη. Για κάθε αφορμή το σωστό προϊόν!

Γνωρίστε την ποικιλία των προϊόντων SEVERIN και επισκεφθείτε μας στη διεύθυνση

**[www.severin.de](http://www.severin.de)** ή **[www.severin.com](http://www.severin.com)**.

**Η δική σας ομάδα της SEVERIN**

## 2 Για την ασφάλειά σας

### Προσοχή στις οδηγίες χρήσης

Διαβάστε ολόκληρες τις οδηγίες χρήσης, πριν χρησιμοποιήσετε τη συσκευή. Φυλάξτε σχολαστικά τις οδηγίες χρήσης. Σε περίπτωση που παραδώσετε τη συσκευή σε τρίτους, δώστε τους και τις οδηγίες χρήσης.

Σε περίπτωση παράβλεψης των αναφερόμενων σε αυτές τις οδηγίες ενδέχεται να προκληθούν σοβαροί τραυματισμοί ή ζημιές στη συσκευή.

Οι σημαντικές υποδείξεις για την ασφάλειά σας επισημαίνονται με ιδιαίτερο τρόπο εκτός αυτού του κεφαλαίου. Προσέξτε οπωσδήποτε αυτές τις υποδείξεις για την αποφυγή ατυχημάτων και ζημιών στη συσκευή:



#### ΠΡΟΕΙΔΟΠΟΙΗΣΗ!

Επισημαίνει υποδείξεις, σε περίπτωση παράβλεψης των οποίων υπάρχει κίνδυνος τραυματισμού ή κίνδυνος-θάνατος.



#### ΠΡΟΣΟΧΗ!

Επισημαίνει υποδείξεις, σε περίπτωση παράβλεψης των οποίων υπάρχει κίνδυνος υλικών ζημιών.



#### ΣΥΜΒΟΥΛΗ

Επισημαίνει έξυπνες συμβουλές και άλλες χρήσιμες πληροφορίες.

### Κίνδυνοι για συγκεκριμένα πρόσωπα

Για συγκεκριμένες ομάδες ατόμων υπάρχει αυξημένος κίνδυνος τραυματισμού:

- Αυτή η συσκευή μπορεί να χρησιμοποιηθεί από άτομα με μειωμένες φυσικές, αισθητικές ή πνευματικές ικανότητες ή έλλειψη εμπειρίας και/ή γνώσεων, όταν επιβλέπονται από ένα αρμόδιο για την ασφάλειά τους πρόσωπο ή έχουν ενημερωθεί σχετικά με την ασφαλή χρήση της συσκευής και έχουν κατανοήσει τους κινδύνους που απορρέουν από αυτή.
- Δεν επιτρέπεται η χρήση της συσκευής από παιδιά. Πρέπει να κρατάτε μακριά από παιδιά τη συσκευή και το καλώδιο τροφοδοσίας της.
- Τα παιδιά δεν επιτρέπεται να παίζουν με τη συσκευή.
- Κρατάτε τα παιδιά μακριά από τα υλικά συσκευασίας. Υπάρχει κίνδυνος ασφυξίας.



## Σωστή χρήση

**ΠΡΟΕΙΔΟΠΟΙΗΣΗ:** Μια κακή χρήση της συσκευής προκαλεί τραυματισμούς.

Η συσκευή χρησιμεύει αποκλειστικά για την παρασκευή καφέ από καβουρδισμένους κόκκους καφέ, αλεσμένους ή όχι. Κάθε άλλη χρήση θεωρείται ως ακατάλληλη και μπορεί να προκαλέσει σωματικές βλάβες ή υλικές ζημιές.

Η συσκευή προορίζεται για χρήση στο σπίτι και σε παρόμοιους χώρους, για παράδειγμα:

- σε κουζίνες για συνεργάτες σε καταστήματα, γραφεία και άλλες επαγγελματικές περιοχές,
- σε γεωργικές επιχειρήσεις,
- από πελάτες σε ξενοδοχεία, μοτέλ και άλλα καταλύματα,
- σε καταλύματα με πρβινό.

Δεν είναι κατάλληλη για επαγγελματική χρήση, π.χ. σε μεγάλες κουζίνες.

Η συσκευή δεν προορίζεται για λειτουργία με χρονοδιακόπτη ή ανεξάρτητο σύστημα απομακρυσμένου ελέγχου (τηλεχειριστήριο).

## Ρεύμα

Δεδομένου ότι η συσκευή λειτουργεί με ηλεκτρικό ρεύμα, υπάρχει κίνδυνος ηλεκτροπληξίας. Προσέξτε οπωσδήποτε τα ακόλουθα προληπτικά μέτρα:

- Συνδέετε τη συσκευή μόνο απευθείας σε μια εγκατεστημένη σύμφωνα με τους κανονισμούς πρίζα σούκο (ασφάλεια ελάχ. 10 A). Μην χρησιμοποιείτε καλώδια προέκτασης ή πολύπριζα.
- Χρησιμοποιείτε τη συσκευή μόνο, εφόσον η τάση που αναφέρεται στην πινακίδα τύπου συμφωνεί με την τάση της πρίζας σας.
- Φροντίστε ώστε το καλώδιο τροφοδοσίας να μην τσακίζει ή παγιδεύεται και το καλώδιο τροφοδοσίας και η συσκευή να μην έρχεται σε επαφή με πηγές θερμότητας (π.χ. μάτια κουζίνας, φλόγες αερίου) ή με την θερμαντική πλάκα.
- Όταν αποσυνδέετε το φις τροφοδοσίας από την πρίζα, τραβάτε πάντα το ίδιο το φις τροφοδοσίας. Μην μεταφέρετε τη συσκευή κρατώντας την από το καλώδιο τροφοδοσίας.
- Μην βυθίζετε ποτέ τη συσκευή σε νερό ή άλλα υγρά, μην την καθαρίζετε κάτω από τρεχούμενο νερό και μην τη βάζετε στο πλυντήριο πιάτων.

- Μην πιάνετε ποτέ το φως τροφοδοσίας με βρεγμένα χέρια.
- Μην χρησιμοποιείτε τη συσκευή σε υπαίθριο χώρο.
- Ακόμη και όταν είναι απενεργοποιημένη η συσκευή, υπάρχει τάση στο εσωτερικό της συσκευής, όσο το φως είναι συνδεδεμένο στην πρίζα.
- Η συσκευή είναι αποσυνδεδεμένη από το ηλεκτρικό ρεύμα μόνο, όταν είναι αποσυνδεδεμένο το φως τροφοδοσίας.
- Αποσυνδέετε το φως τροφοδοσίας από την πρίζα, πριν από την πλήρωση της συσκευής με νερό.
- Αποσυνδέετε μετά από κάθε χρήση το φως τροφοδοσίας από την πρίζα.
- Αποσυνδέετε σε περίπτωση κινδύνου ή βλάβης αμέσως το φως από την πρίζα. Διατηρείτε για αυτόν το λόγο την πρίζα, στην οποία είναι τοποθετημένο το φως της συσκευής, πάντα εύκολα προσπελάσιμη.
- Αποσυνδέετε το φως τροφοδοσίας από την πρίζα, πριν από τον καθαρισμό, τη συντήρηση, την αποσυναρμολόγηση ή τη συναρμολόγηση της συσκευής.
- Μην ξεβιδώνετε ποτέ τις βίδες της συσκευής και μην πραγματοποιείτε τεχνικές αλλαγές.

## Κίνδυνος εγκαύματος

Η συσκευή θερμαίνει νερό και το διατηρεί ζεστό. Προκύπτουν επομένως κίνδυνοι εγκαυμάτων.

- Από ένα λερωμένο ακροφύσιο μπορεί να εξέλθει καυτό υγρό ή καυτός ατμός. Φροντίστε ώστε να είναι καθαρή το ακροφύσιο.
- Μην ανοίγετε την πόρτα του φίλτρου κατά τη λειτουργία.
- Η θερμαντική πλάκα καίει κατά και μετά τη λειτουργία. Μην ακουμπάτε τη θερμαντική πλάκα, όσο λειτουργεί η συσκευή. Περιμένετε μετά τη χρήση, μέχρι να κρυώσει η θερμαντική πλάκα.

## Ελλιπής υγιεινή

Από ελλιπή υγιεινή ενδέχεται να αναπτυχθούν μικρόβια στη συσκευή:

- Αδειάζετε και καθαρίζετε καθημερινά την κανάτα του καφέ, την υποδοχή του φίλτρου και το μόνιμο φίλτρο.
- Αδειάζετε τη συσκευή, όταν δεν πρόκειται να τη χρησιμοποιήσετε για μεγάλο χρονικό διάστημα.
- Αλλάζετε καθημερινά το νερό, για να μην αναπτυχθούν μικρόβια.
- Καθαρίζετε τακτικά τη συσκευή, ► «7 Καθαρισμός συσκευής» στη σελίδα 171.
- Αφαιρείτε τακτικά τα άλατα από τη συσκευή, ► «7.4 Αφαίρεση αλάτων από τη συσκευή» στη σελίδα 172.

Η χρήση λανθασμένων απορρυπαντικών κρύβει κινδύνους για την υγεία:

- Για καθαρισμό, χρησιμοποιείτε αποκλειστικά τα απορρυπαντικά και τα εργαλεία καθαρισμού που αναφέρονται στις παρούσες οδηγίες χρήσης.

## Κίνδυνοι για τη συσκευή

Από λάθος χειρισμό της συσκευής ενδέχεται να προκληθούν ζημιές:



- Τοποθετήστε τη συσκευή πάνω σε μια στεγνή, επίπεδη, αντιολισθητική, θερμοάντοχη επιφάνεια η οποία να μην αντιδρά με τα πλαστικά πόδια.
- Μην τοποθετείτε τη συσκευή πάνω σε καυτή επιφάνεια ή κοντά σε ισχυρές πηγές θερμότητας.
- Μην αφήνετε να κρέμεται το καλώδιο τροφοδοσίας. Δημιουργείται κίνδυνος να σκοντάψετε.
- Γεμίζετε το δοχείο νερού μόνο με κρύο, φρέσκο νερό βρύσης. Από ζεστό ή καυτό νερό βρύσης ή άλλα υγρά μπορεί να προκληθεί ζημιά στη συσκευή.
- Μην χρησιμοποιείτε κόκκους καφέ καραμελωμένους ή επικαλυμμένους με ζάχαρη.
- Μην χρησιμοποιείτε ακατέργαστο καφέ (πράσι-νους, όχι καβουρδισμένους κόκκους) ή μίγματα με ακατέργαστους κόκκους. Μπορεί να προκληθεί ζημιά στη συσκευή.
- Μην ρίχνετε σκόνη καφέ στο δοχείο κόκκων.
- Πριν αποθηκεύσετε τη συσκευή, αποσυνδέστε το φις τροφοδοσίας από την πρίζα και αφήστε τη συσκευή να κρυώσει τελείως.

## Σε περίπτωση βλάβης της συσκευής

Μια ελαττωματική συσκευή ενδέχεται να προκαλέσει υλικές ζημιές και τραυματισμούς:

- Ελέγχετε τη συσκευή για τυχόν ζημιές πριν από κάθε χρήση. Εάν διαπιστώσετε ζημιά από μεταφορά, απευθυνθείτε αμέσως στον έμπορο, από τον οποίο αγοράσατε τη συσκευή.
- Μην χρησιμοποιείτε ποτέ μια ελαττωματική συσκευή. Μην χρησιμοποιείτε ποτέ μια συσκευή, που έχει πέσει κάτω.
- Σε περίπτωση που υποστεί ζημιά το καλώδιο τροφοδοσίας της συσκευής, πρέπει να αντικατασταθεί από τον κατασκευαστή ή το σέρβις του ή κάποιο πρόσωπο με παρόμοια προσόντα, για την αποφυγή κινδύνων.
- Η συσκευή δεν περιέχει εξαρτήματα, που μπορείτε να επισκευάσετε μόνοι σας. Επισκευές επιτρέπεται να διενεργούνται αποκλειστικά από το σέρβις της SEVERIN (βλέπε «Κεντρικό σέρβις» στη σελίδα 192).

## 3 Τεχνικά χαρακτηριστικά

Είδος συσκευής	Μηχανή καφέ με μύλο
Τύπος συσκευής	KA 4810
Τάση	220–240 V~, 50/60 Hz
Ισχύς	850–1000 W
Διαστάσεις (Π x Υ x Β)	215 mm x 430 mm x 315 mm
Βάρος	περ. 4,4 kg
Δοχείο νερού	1370 ml (10 φλιτζάνια)
Αυτόματη απενεργοποίηση	μετά από 35 λεπτά
<b>Σήμανση</b>	
	Να μην απορρίπτεται στα οικιακά απορρίμματα!
	Η συσκευή ικανοποιεί τις οδηγίες της ΕΕ, οι οποίες είναι δεσμευτικές για τη σήμανση CE.

## 4 Προετοιμασία συσκευής

1. Αφαιρέστε όλες τις μεμβράνες και όλα τα υλικά συσκευασίας από τη συσκευή.
2. Τοποθετήστε τη συσκευή σε κάποιο σημείο, που να ικανοποιεί τις ακόλουθες συνθήκες:
  - κοντά σε πρίζα σούκο (ασφάλεια ελάχ. 10 A)
  - οριζόντια και χωρίς κραδασμούς
  - θερμοάντοχα
  - δεν αντιδρά με λαστιχένια πόδια
  - μακριά από θερμαινόμενες ή εύφλεκτες επιφάνειες και αντικείμενα (> 1 m)
  - μακριά από τοίχους (> 15 cm)
3. Καθαρίστε τη συσκευή όπως περιγράφεται στην ενότητα ► «7.2 Καθημερινός καθαρισμός» στη σελίδα 172.
4. Πραγματοποιήστε μια πλύση της συσκευής, ► «7.3 Πλύση συσκευής» στη σελίδα 172.

## Ρύθμιση ώρας



### ΣΥΜΒΟΥΛΗ

Για να λειτουργεί όπως επιθυμείτε ο προγραμματισμός της παρασκευής, πρέπει αρχικά να ρυθμίσετε την ώρα. Εάν δεν θέλετε να χρησιμοποιήσετε αυτή τη λειτουργία, μπορείτε να παρακάμψετε τη ρύθμιση της ώρας.

1. Πατήστε επαναλαμβανόμενα το πλήκτρο «h», για να ρυθμίσετε την ώρα.
2. Πατήστε επαναλαμβανόμενα το πλήκτρο «min», για να ρυθμίσετε τα λεπτά.
  - ➔ Η ώρα είναι ρυθμισμένη.

## 5 Παρασκευή καφέ



### ΠΡΟΕΙΔΟΠΟΙΗΣΗ!

Κίνδυνος εγκαύματος!

- Μην βάζετε μέρη του σώματος κάτω από την προετοιμασία σταξίματος, όσο λειτουργεί η συσκευή.



### ΠΡΟΣΟΧΗ!

Γεμίζετε το δοχείο νερού αποκλειστικά με κρύο νερό βρύσης, για την αποφυγή ζημιών στη συσκευή.



### ΣΥΜΒΟΥΛΗ

Η οθόνη απενεργοποιείται 35 λεπτά μετά την παρασκευή καφέ ή, χωρίς παρασκευή καφέ, 1 λεπτό μετά την τελευταία εντολή. Για να την ενεργοποιήσετε ξανά, πατήστε κάποιο πλήκτρο στην μπροστινή πλευρά της συσκευής. Πατήστε το πλήκτρο «☺» μόνο, εάν θέλετε να αρχίσει αμέσως η παρασκευή.



### ΣΥΜΒΟΥΛΗ

Μπορείτε να διακόψετε ανά πάσα στιγμή την παρασκευή, πατώντας το πλήκτρο «☺». Όταν διακόψετε την παρασκευή, παραμένει νερό στο δοχείο νερού. Αδειάστε το δοχείο νερού, αφαιρώντας το φίλτρο καφέ μίας χρήσης ή το μόνιμο φίλτρο από την υποδοχή φίλτρου, τοποθετώντας την άδεια κανάτα καφέ στη θερμαντική πλάκα και συνεχίζοντας την παρασκευή, πατώντας το πλήκτρο «GRIND OFF» και στη συνέχεια το πλήκτρο «☺».

## 5.1 με κόκκους καφέ

1. Αφαιρέστε το καπάκι του δοχείου **15**.



### ΠΡΟΣΟΧΗ!

Μην χρησιμοποιείτε κόκκους καφέ μη αλεσμένους, καραμελωμένους ή επικαλυμμένους με ζάχαρη.

2. Γεμίζετε το δοχείο κόκκων με μέγ. 200 g κόκκους καφέ **14**.
3. Επανατοποθετήστε το καπάκι του δοχείου **15** και πιέστε το να κουμπώσει.
4. Πατήστε το πλήκτρο «OPEN» **11** στο πλάι της συσκευής, για να ανοίξετε την πόρτα του φίλτρου **4**.
5. Τοποθετήστε την υποδοχή φίλτρου **3** στην πόρτα του φίλτρου **4**.
6. Τοποθετήστε ένα φίλτρο καφέ μίας χρήσης στην υποδοχή φίλτρου **3**.



### ΣΥΜΒΟΥΛΗ

Αντί για φίλτρο καφέ μίας χρήσης μπορείτε να χρησιμοποιήσετε επίσης το μόνιμο φίλτρο **2**.



7. Τοποθετήστε το κάλυμμα φίλτρου **1** στην υποδοχή φίλτρου **3**.
8. Κλείστε την πόρτα του φίλτρου **4**.
9. Αφαιρέστε την κανάτα του καφέ **5**.



### ΣΥΜΒΟΥΛΗ

Γεμίστε την κανάτα καφέ μόνο μέχρι τον επιθυμητό αριθμό φλιτζανιών, δεδομένου ότι για την παρασκευή θα καταναλωθεί όλο το νερό. Ένα φλιτζάνι αντιστοιχεί σε περ. 125 ml.

10. Γεμίστε την κανάτα καφέ **5** με κρύο νερό βρύσης μέχρι το σημάδι του επιθυμητού αριθμού φλιτζανιών.
11. Ανοίξτε το δοχείο νερού **13**.

12. Ρίξτε το νερό στο δοχείο νερού **13**. Ελέγξτε τη στάθμη πλήρωσης στην ένδειξη στάθμης πλήρωσης **9**.
13. Κλείστε το δοχείο νερού **13**.
14. Τοποθετήστε την κανάτα καφέ **5** πάνω στη θερμαντική πλάκα **7**.
15. Συνδέστε το φιν τροφοδοσίας **8** στην πρίζα.
  - ➔ Η συσκευή τίθεται σε λειτουργία. Στην οθόνη εμφανίζεται η ώρα και οι τρέχουσες ρυθμίσεις.
16. Πατήστε το πλήκτρο «**☰** 2-10», για να ρυθμίσετε τον αριθμό των φλιτζανιών σύμφωνα με την ποσότητα νερού που γεμίσατε.
17. Πατήστε το πλήκτρο «**0 +/-**», για να ρυθμίσετε την ένταση του καφέ:
  -  ελαφρύς
  -  μέτριος
  -  δυνατός
18. Πατήστε το πλήκτρο «**☺**».
  - ➔ Το LED δίπλα από το πλήκτρο «**☺**» ανάβει. Η συσκευή αρχίζει την παρασκευή. Πρώτα αλέθονται οι κόκκοι του καφέ. Όταν η συσκευή αρχίζει με το βράσιμο του καφέ, εμφανίζεται αυτό το σύμβολο «**☺**» στην οθόνη.
19. Περιμένετε μέχρι να ακουστούν από τη συσκευή 3 ηχητικά σήματα και να σβήσει το σύμβολο «**☺**» στην οθόνη.
  - ➔ Ο καφές είναι έτοιμος.



### ΣΥΜΒΟΥΛΗ

Εάν μετά την παρασκευή, δεν πατήσετε το πλήκτρο «**☺**», ο καφές διατηρείται ζεστός για ακόμη 35 λεπτά.

## Προσαρμογή βαθμού άλεσης



### ΠΡΟΣΟΧΗ!

Ρυθμίζετε τον βαθμό άλεσης μόνο, όσο η συσκευή αλέθει κόκκους καφέ, διαφορετικά μπορεί να προκαλέσετε ζημιά στον μύλο.



### ΣΥΜΒΟΥΛΗ

Για ανοιχτόχρωμο καβούρδισμα προτείνεται να ρυθμίσετε έναν λεπτό βαθμό άλεσης, για σκούρο καβούρδισμα ιδανικός είναι ένας χοντρός βαθμός άλεσης. Το καβούρδισμα είναι συνήθως τυπωμένο στη συσκευασία του καφέ.

1. Παρασκευάστε έναν καφέ με κόκκους καφέ, ► «5.1 με κόκκους καφέ» στη σελίδα 168.
2. Περιμένετε μέχρι να αλέσει η συσκευή τους κόκκους.

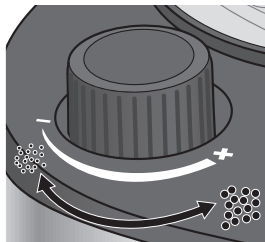

Εικ. 2: Ρύθμιση βαθμού άλεσης

3. Θέστε τον ρυθμιστή βαθμού άλεσης **12** στην επιθυμητή τιμή.
  - Περιστρέφοντας τον ρυθμιστή δεξιόστροφα προς το «-», ο καφές αλέθεται περισσότερο.
  - Περιστρέφοντας τον ρυθμιστή αριστερόστροφα προς το «+», ο καφές αλέθεται λιγότερο.

## 5.2 με σκόνη καφέ

1. Πατήστε το πλήκτρο «OPEN» **11** στο πλάι της συσκευής, για να ανοίξετε την πόρτα του φίλτρου **4**.
2. Τοποθετήστε την υποδοχή φίλτρου **3** στην πόρτα του φίλτρου **4**.
3. Τοποθετήστε ένα φίλτρο καφέ μίας χρήσης στην υποδοχή φίλτρου **3**.



### ΣΥΜΒΟΥΛΗ

Αντί για φίλτρο καφέ μίας χρήσης μπορείτε να χρησιμοποιήσετε επίσης το μόνιμο φίλτρο **2**.

4. Ρίξτε σκόνη καφέ στο φίλτρο καφέ μίας χρήσης. Χρησιμοποιήστε για τον σκοπό αυτό τη μεζούρα που παραλάβατε **6**. Συμβουλευτείτε για τη δοσολογία τον ακόλουθο πίνακα:

Αριθμός φλιτζανιών	Καφές σε μεζούρες
2	1½ – 2
4	3 – 4
6	4½ – 6
8	6 – 8
10	8 – 10

5. Τοποθετήστε το κάλυμμα φίλτρου **1** στην υποδοχή φίλτρου **3**.
6. Κλείστε την πόρτα του φίλτρου **4**.
7. Αφαιρέστε την κανάτα του καφέ.



### ΣΥΜΒΟΥΛΗ

Γεμίστε την κανάτα καφέ μόνο μέχρι τον επιθυμητό αριθμό φλιτζανιών, δεδομένου ότι για την παρασκευή θα καταναλωθεί όλο το νερό. Ένα φλιτζάνι αντιστοιχεί σε περ. 125 ml.

8. Γεμίστε την κανάτα καφέ **5** μέχρι το σημάδι του επιθυμητού αριθμού φλιτζανιών.
9. Ανοίξτε το δοχείο νερού **13**.
10. Ρίξτε το νερό στο δοχείο νερού **13**. Ελέγξτε τη στάθμη πλήρωσης στην ένδειξη στάθμης πλήρωσης **9**.
11. Κλείστε το δοχείο νερού **13**.
12. Τοποθετήστε την κανάτα καφέ **5** πάνω στη θερμαντική πλάκα **7**.
13. Συνδέστε το φινι τροφοδοσίας **8** στην πρίζα.
  - ➔ Η συσκευή τίθεται σε λειτουργία. Στην οθόνη εμφανίζεται η ώρα και οι τρέχουσες ρυθμίσεις.
14. Πατήστε το πλήκτρο «GRIND OFF», για να απενεργοποιήσετε τον μύλο.
  - ➔ Το LED δίπλα από το πλήκτρο «GRIND OFF» ανάβει.
15. Πατήστε το πλήκτρο «☺».
  - ➔ Το LED δίπλα από το πλήκτρο «☺» ανάβει. Η συσκευή αρχίζει με το βράσιμο του καφέ και το σύμβολο «☺» εμφανίζεται στην οθόνη.
16. Περιμένετε μέχρι να ακουστούν από τη συσκευή 3 ηχητικά σήματα και να σβήσει το σύμβολο «☺» στην οθόνη.
  - ➔ Ο καφές είναι έτοιμος.



#### ΣΥΜΒΟΥΛΗ

Εάν μετά την παρασκευή, δεν πατήσετε το πλήκτρο «☺», ο καφές διατηρείται ζεστός για ακόμη 35 λεπτά.

## 6 Προγραμματισμός παρασκευής



#### ΠΡΟΣΟΧΗ!

Βεβαιώστε πάντα ότι η συσκευή είναι σωστά συναρμολογημένη τη στιγμή της παρασκευής, διότι διαφορετικά μπορεί να υποστεί ζημιά η συσκευή.

Εάν προγραμματίσετε την παρασκευή, η μηχανή του καφέ θα παρασκευάσει μία φορά καφέ τη ρυθμισμένη ώρα με τις επιλεγμένες ρυθμίσεις.

1. Πραγματοποιήστε τις επιθυμητές ρυθμίσεις για την παρασκευή, ► «5.1 με κόκκους καφέ» στη σελίδα 168 ή ► «5.2 με σκόνη καφέ» στη σελίδα 169.
2. Κρατήστε πατημένο το πλήκτρο «PROG» για 2 δευτερόλεπτα.
  - ➔ Εμφανίζεται αναβοσβήνοντας η ώρα.
3. Πατήστε επαναλαμβανόμενα το πλήκτρο «h», για να ρυθμίσετε την ώρα.
4. Πατήστε επαναλαμβανόμενα το πλήκτρο «min», για να ρυθμίσετε τα λεπτά.
5. Πατήστε το πλήκτρο «PROG», για να επιβεβαιώσετε την καταχώρησή.
  - ➔ Στην οθόνη εμφανίζεται ξανά η τρέχουσα ώρα και «☺». Το LED δίπλα από το πλήκτρο «PROG» ανάβει. Η μηχανή του καφέ θα παρασκευάσει καφέ την επιλεγμένη ώρα με τις τρέχουσες ρυθμίσεις.

Για να απενεργοποιήσετε την προγραμματισμένη παρασκευή, πατήστε ξανά το πλήκτρο «PROG».

- ➔ Το LED δίπλα από το πλήκτρο «PROG» σβήνει. Η προγραμματισμένη παρασκευή είναι απενεργοποιημένη.



## 7 Καθαρισμός συσκευής



### ΠΡΟΕΙΔΟΠΟΙΗΣΗ!

Κίνδυνος εγκαύματος!

- Πριν από κάθε εργασία καθαρισμού: Αποσυνδέετε το φιν τροφοδοσίας **8** από την πρίζα και αφήστε τη συσκευή και τα μέρη της να κρυώσουν τελείως (τουλάχιστον 30 λεπτά).



### ΠΡΟΕΙΔΟΠΟΙΗΣΗ!

Κίνδυνος τραυματισμού και ζημιά της συσκευής!

- Μην βυθίζετε ποτέ τη συσκευή σε νερό!



### ΠΡΟΕΙΔΟΠΟΙΗΣΗ!

Κίνδυνοι για την υγεία από λανθασμένα απορρυπαντικά!

- Χρησιμοποιείτε μόνοι απορρυπαντικά κατάλληλα για τρόφιμα για τον καθαρισμό των μερών, που έρχονται σε επαφή με το νερό και τον καφέ.



### ΠΡΟΣΟΧΗ!

Μην χρησιμοποιείτε για καθαρισμό λειαντικά μέσα, διαβρωτικά απορρυπαντικά ή εργαλεία καθαρισμού, που χαράζουν τις επιφάνειες. Μην τοποθετείτε τη συσκευή στο πλυντήριο πιάτων.

## 7.1 Μετά την παρασκευή

1. Βεβαιωθείτε ότι έχει ολοκληρωθεί η παρασκευή και ότι έχει κρυώσει η συσκευή.
2. Πατήστε το πλήκτρο «OPEN» **11** στο πλάι της συσκευής, για να ανοίξετε την πόρτα του φίλτρου **4**.
3. Αφαιρέστε το κάλυμμα του φίλτρου **1**.
4. Αφαιρέστε την υποδοχή φίλτρου **3** μαζί με το μόνιμο φίλτρο **2** ή το φίλτρο καφέ μίας χρήσης.
5. Αδειάστε το κατακάθι του καφέ από το μόνιμο φίλτρο **2** στον σκουπιδοτενεκέ ή πετάξτε το φίλτρο καφέ μίας χρήσης μαζί με το κατακάθι του καφέ στον σκουπιδοτενεκέ.
6. Πλύνετε την υποδοχή του φίλτρου **3** και το μόνιμο φίλτρο **2** κάτω από τρεχούμενο νερό.
7. Αφήστε την υποδοχή φίλτρου **3** και το μόνιμο φίλτρο **2** να στεγνώσει, πριν τα τοποθετήσετε ξανά στη συσκευή.

## 7.2 Καθημερινός καθαρισμός

1. Βεβαιωθείτε ότι η συσκευή είναι απενεργοποιημένη, ότι έχει κρυώσει και ότι έχετε αποσυνδέσει το φιν τροφοδοσίας **8** από την πρίζα.
2. Πατήστε το πλήκτρο «OPEN» **11** στο πλάι της συσκευής, για να ανοίξετε την πόρτα του φίλτρου **4**.
3. Αφαιρέστε το κάλυμμα του φίλτρου **1**.
4. Αφαιρέστε την υποδοχή του φίλτρου **3** μαζί με το μόνιμο φίλτρο **2**.
5. Πλύνετε την υποδοχή του φίλτρου **3** και το μόνιμο φίλτρο **2** σε ζεστό νερό με απορρυπαντικό πιάτων.



### ΣΥΜΒΟΥΛΗ

Μπορείτε επίσης να καθαρίσετε το κάλυμμα του φίλτρου **1**, το μόνιμο φίλτρο **2** και την υποδοχή του φίλτρου **3** και σε πλυντήριο πιάτων, όπως και την κανάτα του καφέ **5**.

6. Σκουπίστε την πόρτα του φίλτρου **4** με ζεστό νερό με απορρυπαντικό πιάτων.
7. Αδειάστε την κανάτα του καφέ **5**.
8. Πλύνετε την κανάτα του καφέ **5** με ζεστό νερό με απορρυπαντικό πιάτων.
9. Σκουπίστε τη θερμαντική πλάκα **7** με βρεγμένο πανί.
10. Στεγνώστε καλά όλα τα μέρη, πριν τα επανατοποθετήσετε.

## 7.3 Πλύση συσκευής

1. Βεβαιωθείτε ότι δεν υπάρχει φίλτρο με υπολείμματα καφέ στη συσκευή και ότι είναι καθαρή η κανάτα του καφέ **5**.
2. Αφαιρέστε την κανάτα του καφέ **5**.
3. Γεμίστε την κανάτα του καφέ **5** μέχρι το σημάδι «10» με κρύο νερό βρύσης.



### ΠΡΟΣΟΧΗ!

Γεμίστε το δοχείο νερού αποκλειστικά με κρύο νερό βρύσης, για την αποφυγή ζημιών στη συσκευή.

4. Ρίξτε το νερό στο δοχείο νερού **13**.
5. Τοποθετήστε την κανάτα καφέ **5** πάνω στη θερμαντική πλάκα **7**.
6. Συνδέστε το φιν τροφοδοσίας **8** στην πρίζα.  
⇒ Η συσκευή τίθεται σε λειτουργία.
7. Πατήστε το πλήκτρο «GRIND OFF».  
⇒ Το LED δίπλα από το πλήκτρο «GRIND OFF» ανάβει δείχνοντας, ότι είναι απενεργοποιημένος ο μύλος.
8. Πατήστε το πλήκτρο «ϕ».  
⇒ Το LED δίπλα από το πλήκτρο «ϕ» ανάβει. Η συσκευή θα θερμάνει όλο το νερό και θα το αφήσει να διέλθει μέσα από τη συσκευή. Περιμένετε μέχρι να διέλθει όλο το νερό και να σβήσει το LED.
9. Πατήστε το πλήκτρο «ϕ», για να απενεργοποιηθεί η θερμαντική πλάκα **7**.
10. Αδειάστε και καθαρίστε την κανάτα του καφέ **5**.

## 7.4 Αφαίρεση αλάτων από τη συσκευή

1. Βεβαιωθείτε ότι δεν υπάρχει φίλτρο με υπολείμματα καφέ στη συσκευή και ότι είναι καθαρή η κανάτα του καφέ **5**.
2. Αφαιρέστε την κανάτα του καφέ **5**.
3. Γεμίστε την κανάτα του καφέ **5** μέχρι το σημάδι «10» με κρύο νερό βρύσης.
4. Ρίξτε το νερό στο δοχείο νερού **13**.
5. Ρίξτε 80 ml ζύδι στο δοχείο νερού **13**.
6. Τοποθετήστε την κανάτα καφέ **5** πάνω στη θερμαντική πλάκα **7**.

7. Συνδέστε το φως τροφοδοσίας **8** στην πρίζα.  
➔ Η συσκευή τίθεται σε λειτουργία.
8. Πατήστε το πλήκτρο «GRIND OFF».  
➔ Το LED δίπλα από το πλήκτρο «GRIND OFF» ανάβει δείχνοντας, ότι είναι απενεργοποιημένος ο μύλος.
9. Πατήστε το πλήκτρο «☺».  
➔ Το LED δίπλα από το πλήκτρο «☺» ανάβει. Η συσκευή θα αφήσει να διέλθει μέσα από τη συσκευή όλο το διάλυμα νερού-ξυδιού. Περιμένετε μέχρι να διέλθει όλο το διάλυμα και να σβήσει το LED.
10. Πατήστε το πλήκτρο «☺», για να απενεργοποιηθεί η θερμαντική πλάκα **7**.
11. Πραγματοποιήστε μια πλύση της συσκευής, ► «7.3 Πλύση συσκευής» στη σελίδα 172, για να απομακρύνετε υπολείμματα του διαλύματος νερού-ξυδιού.

## 7.5 Καθαρισμός επιφάνειας

Καθαρίστε την επιφάνεια της συσκευής με απαλό πανί που δεν αφήνει χνούδι.

## 8 Αποκατάσταση βλαβών

### 8.1 Επίλυση προβλημάτων από εσάς



#### ΠΡΟΕΙΔΟΠΟΙΗΣΗ!

Κίνδυνος τραυματισμού! Η συσκευή δεν περιέχει εξαρτήματα, που μπορείτε να επισκευάσετε μόνοι σας.

- Μην χρησιμοποιείτε ποτέ μια ελαττωματική συσκευή.
- Ποτέ μην επισκευάζετε μόνοι σας τη συσκευή. Σε περίπτωση βλάβης απευθυνθείτε στο σέρβις της εταιρείας μας (βλέπε «Κεντρικό σέρβις» στη σελίδα 192).

GR

Πριν απευθυνθείτε στο σέρβις, ελέγξτε με τη βοήθεια του ακόλουθου πίνακα, εάν μπορείτε να επιλύσετε μόνοι σας το πρόβλημα.

Πρόβλημα	Αιτία	Αντιμετώπιση
Η συσκευή δεν τίθεται σε λειτουργία.	Η συσκευή δεν είναι συνδεδεμένη στο ηλεκτρικό δίκτυο.	Συνδέστε το φως τροφοδοσίας σε μια πρίζα σούκο.
Από την προστασία σταζίματος δεν εξέρχεται καφές.	Η κανάτα καφέ δεν στέκεται σωστά κάτω από την έξοδο.	Ελέγξτε εάν η κανάτα του καφέ στέκεται σωστά στη θερμαντική πλάκα και ότι η βαλβίδα της εξόδου είναι στραμμένο προς τα επάνω.

Πρόβλημα	Αιτία	Αντιμετώπιση
Ο καφές είναι πολύ αραιός.	Έχετε ρυθμίσει πολύ χοντρό βαθμό άλεσης.	Ρυθμίστε λεπτότερο βαθμό άλεσης, ► «Προσαρμογή βαθμού άλεσης» στη σελίδα 169.
	Πολύ λίγη σκόνη καφέ.	Προσέξτε τις υποδείξεις για τη δΟΣΟΛΟΓΙΑ, ► «5.2 με σκόνη καφέ» στη σελίδα 169.

## 8.2 Αξεσουάρ και ανταλλακτικά

Αριθμός είδους	Αξεσουάρ/ανταλλακτικό
ZB 8688	Καφές SEVERIN 500 g, ειδικά για μηχανές καφέ Severin
GK 5410	Γυάλινη κανάτα με καπάκι
ZT 9064	Μόνιμο φίλτρο, μέγεθος 4

## 9 Αποθήκευση και απόρριψη

### 9.1 Αποθήκευση συσκευής

1. Καθαρίστε τη συσκευή, ► «7.2 Καθημερινός καθαρισμός» στη σελίδα 172.
2. Αποθηκεύστε τη συσκευή σε στεγνό χώρο.

### 9.2 Διάθεση συσκευής στα απορρίμματα

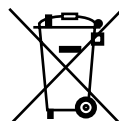

Οι συσκευές που φέρουν αυτό το σύμβολο, πρέπει να απορρίπτονται ξεχωριστά από τα οικιακά απορρίμματα. Αυτές οι συσκευές περιέχουν πολύτιμες πρώτες ύλες, που μπορούν να ανακυκλωθούν. Μια σωστή διάθεση στα απορρίμματα προστατεύει το περιβάλλον και την υγεία των συνανθρώπων σας.

Ο δήμος σας ή/και το κατάστημα αγοράς σας παρέχει πληροφορίες για τη σωστή διάθεση στα απορρίμματα.

## 10 Εγγύηση

Από τους παρακάτω όρους εγγύησης παραμένουν ανέπαφα τα νομικά δικαιώματα αξίωσης εγγύησης έναντι του πωλητή και τυχόν εγγυήσεις πωλητών.

Σε περίπτωση εγγύησης απευθυνθείτε απευθείας στο κατάστημα αγοράς. Η SEVERIN παρέχει επιπρόσθετα μια εγγύηση κατασκευαστή διάρκειας δύο ετών από την ημερομηνία αγοράς. Σε αυτό το χρονικό διάστημα αποκαθιστούμε δωρεάν όλα τα ελαττώματα, που οφείλονται σε αστοχίες υλικών ή κατασκευαστικά σφάλματα και επηρεάζουν σημαντικά τη λειτουργία. Αποκλείονται περαιτέρω αξιώσεις.

Από την εγγύηση εξαιρούνται τα εξής: Ζημιές, που οφείλονται σε παράβλεψη των οδηγιών χρήσης, σε ακατάλληλο χειρισμό ή φυσιολογική φθορά, όπως επίσης και εύθραυστα εξαρτήματα όπως π.χ. γυαλί, πλαστικά ή λάμπες. Η εγγύηση παύει να ισχύει σε περίπτωση επέμβασης από άτομα μη εξουσιοδοτημένα από τη SEVERIN.

Εάν απαιτείται επισκευή, επικοινωνήστε τηλεφωνικά ή μέσω e-mail με το σέρβις της εταιρείας μας, βλέπε «Κεντρικό σέρβις» στη σελίδα 192.

# 1 Обзор



Рис. 1: Компоненты прибора

PROG	Включение запрограммированного приготовления
GRIND OFF	Отключение кофемолки
☉ +/-	Настройка крепости кофе
⏻	Запуск приготовления
☐ 2-10	Изменение количества чашек
h	Установка значения часов
min	Установка значения минут

1	Кольцо фильтра
2	Перманентный фильтр
3	Фильтрующая вставка с противокapельной системой
4	Дверца для фильтра
5	Кофейник
6	Дозирующая ложка
7	Нагревательная пластина
8	Сетевой кабель/штепсельная вилка
9	Индикатор уровня
10	Кнопки
11	Кнопка «OPEN»
12	Регулятор степени помола
13	Бачок для воды
14	Контейнер для кофейных зерен
15	Крышка контейнера

## Оглавление

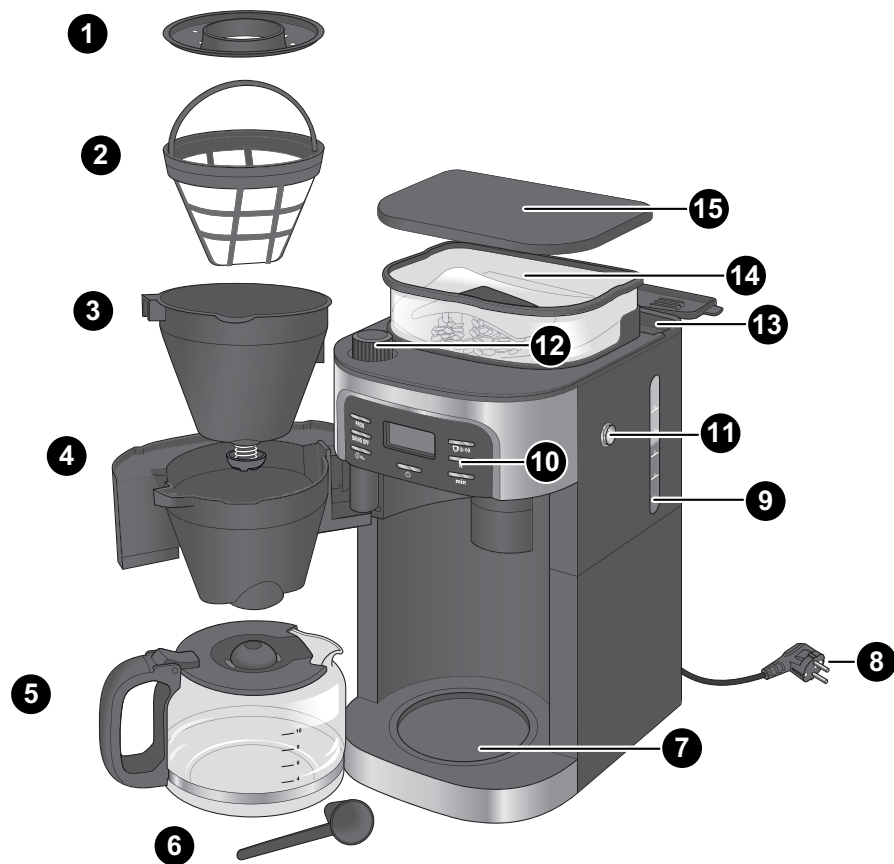
1	Обзор .....	176
2	Для Вашей безопасности .....	178
3	Технические характеристики.....	182
4	Подготовка прибора.....	183
5	Приготовление кофе.....	183
5.1	с использованием кофейных зерен .....	184
5.2	с использованием молотого кофе .....	185
6	Программирование приготовления .....	186
7	Очистка прибора .....	187
7.1	После приготовления.....	187
7.2	Ежедневная очистка .....	188
7.3	Промывка прибора.....	188
7.4	Удаление накипи из прибора .....	189
7.5	Очистка поверхности .....	189
8	Устранение неисправностей .....	189
8.1	Самостоятельное устранение неисправностей.....	189
8.2	Принадлежности и запчасти .....	190
9	Хранение и утилизация .....	190
9.1	Хранение прибора.....	190
9.2	Утилизация прибора .....	190
10	Гарантия .....	191

## Уважаемые покупатели,

мы желаем, чтобы высококачественная продукция дома SEVERIN приносила Вам радость и благодарим за доверие.

На протяжении более 120 лет марка SEVERIN ассоциируется с долговечностью, немецким качеством и развитием. Каждый прибор изготавливается и проверяется с особой тщательностью.

Благодаря пресловутой заурландской основательности, точности и честности семейное предприятие из Зундерна с момента основания в 1892 году впечатляет своей инновационной продукцией клиентов со всего мира.

В восьми группах продуктов, таких как кофе, завтрак, кухня, гриль, домашнее хозяйство, уход за полом, личная гигиена, а также охлаждение и заморозка, компания SEVERIN предлагает широкий ассортимент изделий, представленный более чем 250 наименованиями. Подходящая продукция для любого случая!

Познакомьтесь со всем многообразием продукции компании SEVERIN, посетив наш сайт

[www.severin.de](http://www.severin.de) или [www.severin.com](http://www.severin.com).

**Ваша команда SEVERIN**

## 2 Для Вашей безопасности

### Соблюдение руководства по эксплуатации

Перед использованием прибора полностью прочтите данное руководство по эксплуатации. Бережно храните руководство. Передавая прибор третьему лицу, вместе с ним передавайте также руководство по эксплуатации.

Несоблюдение указаний, содержащихся в данном руководстве, может привести к серьезным травмам или к повреждению прибора.

Важные указания по технике безопасности, содержащиеся в других главах, выделены особым способом. Непременно соблюдайте эти указания, это позволит избежать несчастных случаев и повреждений прибора:



#### **ПРЕДУПРЕЖДЕНИЕ!**

Обозначает указания, в случае несоблюдения которых существует опасность получения травм и опасность для жизни.



#### **ОСТОРОЖНО!**

Обозначает указания, в случае несоблюдения которых существует опасность причинения материального ущерба.



#### **СОВЕТ**

Выделяет советы и другую полезную информацию.

### Опасность для определенных лиц

Для определенных групп лиц существует повышенная опасность травмирования:

- Лица с ограниченными физическими, сенсорными или умственными возможностями, либо не обладающие достаточными опытом и/или знаниями, могут использовать данный прибор только в том случае, если они находятся под присмотром лиц, отвечающих за их безопасность, или проинструктированы по вопросу безопасного применения прибора и приняли во внимание опасности, связанные с его использованием.
- Данный прибор не должен использоваться детьми. Прибор и его провод питания должны храниться в недоступном для детей месте.
- Детям запрещается играть с прибором.
- Храните упаковку в недоступном для детей месте. Существует риск удушья.



## Правильное использование

**ПРЕДУПРЕЖДЕНИЕ:** Неправильное использование прибора может привести к травмам.

Прибор служит исключительно для приготовления кофе из жареных, молотых или немолотых кофейных зерен. Любое иное использование считается использованием не по назначению и может привести к травмам или материальному ущербу.

Прибор предназначен для использования в домашнем хозяйстве и схожих областях, например:

- в кухнях для сотрудников в магазинах, офисах и прочих коммерческих сферах;
- в сельскохозяйственных усадьбах;
- клиентами в отелях, мотелях и иных жилищных комплексах;
- в пансионатах, предоставляющих завтраки.

Он не подходит для коммерческого использования, например, в точках общественного питания.

Прибор не предназначен для эксплуатации с таймером или отдельной системой дистанционного управления (дистанционное управление).

## Электрический ток

Так как прибор работает от электрического тока, существует опасность поражения электрическим током. Непременно соблюдайте следующие меры предосторожности:

- Подключайте прибор только прямо к розетке, которая надлежащим образом оборудована защитным контактом (защита предохранителем не менее 10 А). Не используйте удлинители или многоконтактные штепсельные розетки.
- Используйте прибор только в том случае, если напряжение, указанное на фирменной табличке, совпадает с напряжением в розетке.
- Следите за тем, чтобы сетевой кабель не перегибался или не зажимался и чтобы он и прибор не соприкасались с источниками тепла (например, с электрическими плитками, огнем газовой плиты) или с нагревательной пластиной.
- Извлекая штепсельную вилку из розетки, всегда беритесь непосредственно за саму штепсельную вилку. Не перемещайте прибор, удерживая его за сетевой кабель.

- Ни в коем случае не погружайте прибор в воду или иные жидкости, не производите очистку под проточной водой и не помещайте прибор в посудомоечную машину.
- Ни в коем случае не дотрагивайтесь до штепсельной вилки влажными руками.
- Не эксплуатируйте прибор на открытом воздухе.
- Внутренние детали даже выключенного прибора находятся под напряжением, пока штепсельная вилка подключена к розетке.
- Прибор отсоединен от электросети только тогда, когда извлечена штепсельная вилка.
- Извлекайте штепсельную вилку из розетки перед наполнением прибора водой.
- Каждый раз после использования извлекайте штепсельную вилку из розетки.
- В случае опасности или в случае неисправности незамедлительно извлеките штепсельную вилку из розетки. По этой причине розетка, к которой подключена штепсельная вилка, всегда должна быть легкодоступна.
- Перед очисткой, уходом, разборкой или сборкой прибора извлекайте штепсельную вилку из розетки.

- Ни в коем случае не развинчивайте прибор и не вносите в него никаких технических изменений.

### **Опасность ошпаривания**

Прибор нагревает воду и сохраняет ее теплой. По этой причине возникает опасность ошпаривания.

- Из-за загрязнения отверстия для стока может происходить разбрызгивание горячей жидкости или пара. Следите за тем, чтобы отверстие для стока было чистым.
- Во время работы прибора не открывайте дверцу для фильтра.
- Нагревательная пластина остается горячей во время и после эксплуатации. Не дотрагивайтесь до нагревательной пластины во время работы прибора. После использования подождите, пока нагревательная пластина остынет.

## Недостаточный гигиенический уход

В случае недостаточного гигиенического ухода в приборе могут появиться возбудители болезней:

- Ежедневно опорожняйте и очищайте кофейник, фильтрующую вставку и перманентный фильтр.
- Опорожняйте прибор, если Вы не используете его в течение продолжительного времени.
- Ежедневно меняйте воду, чтобы предотвратить образование микроорганизмов.
- Регулярно очищайте прибор, ► «7 Очистка прибора» на стр. 187.
- Регулярно удаляйте накипь из прибора, ► «7.4 Удаление накипи из прибора» на стр. 189.

Использование неправильного чистящего средства связано с риском для здоровья:

- Для очистки прибора используйте исключительно описанные в данном руководстве по эксплуатации чистящие средства и принадлежности.

## Опасности для прибора

Неправильное обращение с прибором может привести к повреждению:



- Устанавливайте прибор на сухую, ровную, нескользкую, жаропрочную поверхность, не вступающую в реакцию с резиновыми ножками.
- Не ставьте прибор на горячую поверхность или вблизи источников сильного тепла.
- Не допускайте свисания сетевого кабеля. При этом возникает опасность спотыкания.
- В бачок для воды заливайте только холодную, свежую водопроводную воду. Теплая или горячая водопроводная вода или прочие жидкости могут повредить прибор.
- Не используйте карамелизованные или покрытые сахаром кофейные зерна.
- Не используйте сырой кофе (зеленые, необжаренные зерна) или смеси с сырым кофе. Они могут повредить прибор.
- Не засыпайте молотый кофе в контейнер для кофейных зерен.
- Перед тем, как убрать прибор, извлеките штепсельную вилку и дайте ему полностью остыть.

## Если прибор неисправен

Неисправный прибор может стать причиной материального ущерба и травм:

- Перед каждым использованием проверяйте прибор на наличие повреждений. Если обнаружены повреждения, вызванные транспортировкой, незамедлительно обратитесь к продавцу, у которого был приобретен прибор.
- Ни в коем случае не используйте неисправный прибор. Ни в коем случае не используйте прибор после его падения.
- Если сетевой кабель прибора поврежден, его замена должна выполняться производителем или его сервисной службой либо другим квалифицированным специалистом, это позволит избежать опасностей.
- В приборе отсутствуют детали, которые Вы можете отремонтировать самостоятельно. Ремонтные работы разрешается производить только сервисной службе компании SEVERIN (см. «Центры сервисного обслуживания» на стр. 192).

## 3 Технические характеристики

Тип прибора	Кофемашина с кофемолкой
Модель прибора	КА 4810
Напряжение	220–240 В~, 50/60 Гц
Мощность	850–1000 Вт
Размеры (Ш x В x Г)	215 мм x 430 мм x 315 мм
Масса	ок. 4,4 кг
Бачок для воды	1370 мл (10 чашек)
Автоматическое выключение	через 35 минут
<b>Маркировка</b>	
	Не утилизировать вместе с бытовыми отходами!
	Прибор соответствует директивам ЕС, обязательным для маркировки знаком CE.

## 4 Подготовка прибора

1. Удалите все пленки и весь упаковочный материал с прибора.
2. Установите прибор в месте, отвечающем следующим условиям:
  - поблизости находится розетка, оборудованная защитным контактом (защита предохранителем не менее 10 А);
  - горизонтальная поверхность, не подверженная вибрации;
  - теплоустойчивая поверхность;
  - не вступает в реакцию с резиновыми ножками;
  - удаленность от нагреваемых или горячих поверхностей и предметов (> 1 м);
  - удаленность от стен (> 15 см).
3. Очищайте прибор, как описано в ► «7.2 Ежедневная очистка» на стр. 188.
4. Осуществляйте промывку прибора, ► «7.3 Промывка прибора» на стр. 188.

### Установка времени



#### СОВЕТ

Для того, чтобы программа приготовления функционировала в соответствии с пожеланиями, сначала необходимо установить точное время. Если Вы не желаете использовать данную функцию, Вы можете пропустить установку точного времени.

1. Нажмите на кнопку «h» несколько раз, чтобы установить значение часов.
2. Нажмите на кнопку «min» несколько раз, чтобы установить значение минут.
  - ➔ Время установлено.

## 5 Приготовление кофе



#### ПРЕДУПРЕЖДЕНИЕ!

Опасность ошпаривания!

- Не подставляйте руки и другие части тела под противokaпельную систему во время работы прибора.



#### ОСТОРОЖНО!

Для предотвращения повреждения прибора заливайте в бачок для воды только холодную водопроводную воду.



#### СОВЕТ

Дисплей отключается через 35 минут после приготовления кофе или без приготовления кофе через 1 минуту после ввода последних данных. Для его повторной активации нажмите на одну из кнопок на передней стороне прибора. Нажимайте на кнопку «☺» только в том случае, если Вы хотели бы начать непосредственно приготовление.



#### СОВЕТ

Вы можете в любой момент прервать процесс приготовления, нажав на кнопку «☺». Если Вы прерываете процесс приготовления, в бачке остается вода. Опорожните бачок для воды, для этого извлеките одноразовый кофейный фильтр либо перманентный фильтр из фильтрующей вставки, установите пустой кофейник на нагревательную пластину и продолжите приготовление, нажав на кнопку «GRIND OFF», а затем на кнопку «☺».

## 5.1 с использованием кофейных зерен

1. Снимите крышку контейнера **15**.



### ОСТОРОЖНО!

Не используйте необжаренные, карамелизованные или покрытые сахаром кофейные зерна.

2. Засыпайте в контейнер для кофейных зерен **14** максимум 200 г зерен.
3. Поместите крышку контейнера **15** на место и плотно прижмите ее.
4. Нажмите на кнопку «OPEN» **11** сбоку прибора для открытия дверцы для фильтра **4**.
5. Вставьте фильтрующую вставку **3** в дверцу для фильтра **4**.
6. Вставьте одноразовый кофейный фильтр в фильтрующую вставку **3**.



### СОВЕТ

Вместо одноразового кофейного фильтра Вы можете также использовать перманентный фильтр **2**.

7. Поместите кольцо фильтра **1** на фильтрующую вставку **3**.
8. Закройте дверцу для фильтра **4**.
9. Извлеките кофейник **5**.



### СОВЕТ

Наполняйте кофейник до желаемого количества чашек, так как для приготовления используется вся залитая в бачок вода. Одна чашка соответствует ок. 125 мл.

10. Наполните кофейник **5** холодной водопроводной водой до отметки, соответствующей желаемому количеству чашек.

11. Откройте бачок для воды **13**.
12. Вылейте воду в бачок **13**. Проверьте уровень при помощи индикатора уровня **9**.
13. Закройте бачок для воды **13**.
14. Установите кофейник **5** на нагревательную пластину **7**.
15. Вставьте штепсельную вилку **8** в розетку.
  - ➔ Прибор включится. На дисплее будут отображаться время и текущие настройки.
16. Нажмите на кнопку «☐ 2-10» для настройки количества чашек, соответствующего количеству залитой воды.
17. Нажмите на кнопку «☉ +/-» для настройки крепости кофе:
  - ☉: мягкий
  - ☉: средний
  - ☉: крепкий
18. Нажмите на кнопку «☉».
  - ➔ Светодиод возле кнопки «☉» загорится. Прибор начнет процесс приготовления. Для этого сначала происходит размалывание кофейных зерен. Когда прибор начнет процесс заваривания кофе, на дисплее появится символ «☉».
19. Подождите, пока прибор не подаст 3 звуковых сигнала, а символ «☉» на дисплее не погаснет.
  - ➔ Кофе готов.



### СОВЕТ

Если после приготовления не нажать на кнопку «☉», кофе будет сохраняться теплым еще 35 минут.

## Изменение степени помола



### ОСТОРОЖНО!

Регулируйте степень помола только тогда, когда прибор непосредственно размалывает кофейные зерна, в противном случае Вы можете повредить кофемолку.



### СОВЕТ

Для кофейных зерен светлой обжарки рекомендуется настроить мелкий помол, для кофейных зерен темной обжарки оптимальным является грубый помол. Способ обжарки обычно указывается на упаковке от кофе.

1. Приготавливайте кофе с использованием кофейных зерен, ► «5.1 с использованием кофейных зерен» на стр. 184.
2. Подождите, пока прибор размелет зерна.



Рис. 2: Настройка степени помола

3. Установите регулятор степени помола **12** на необходимое значение.
  - При повороте регулятора по часовой стрелке в направлении «-» происходит более тонкий размол кофе.
  - При повороте регулятора против часовой стрелки в направлении «+» происходит более грубый размол кофе.

## 5.2 с использованием молотого кофе

1. Нажмите на кнопку «OPEN» **11** сбоку прибора для открытия дверцы для фильтра **4**.
2. Вставьте фильтрующую вставку **3** в дверцу для фильтра **4**.
3. Поместите одноразовый кофейный фильтр в фильтрующую вставку **3**.

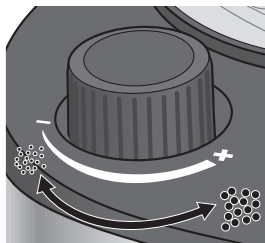

### СОВЕТ

Вместо одноразового кофейного фильтра Вы можете также использовать перманентный фильтр **2**.

4. Засыпьте молотый кофе в одноразовый кофейный фильтр. Для наполнения используйте входящую в комплект поставки прибора дозирующую ложку **6**. Для дозирования ориентируйтесь по следующей таблице:

Количество чашек	Кофе в дозирующих ложках
2	1½ – 2
4	3 – 4
6	4½ – 6
8	6 – 8
10	8 – 10

5. Поместите кольцо фильтра **1** на фильтрующую вставку **3**.
6. Закройте дверцу для фильтра **4**.
7. Извлеките кофейник.



### СОВЕТ

Наполняйте кофейник до желаемого количества чашек, так как для приготовления используется вся залитая в бачок вода. Одна чашка соответствует ок. 125 мл.

8. Наполните кофейник **5** до отметки, соответствующей желаемому количеству чашек.
9. Откройте бачок для воды **13**.
10. Вылейте воду в бачок **13**. Проверьте уровень при помощи индикатора уровня **9**.
11. Закройте бачок для воды **13**.
12. Установите кофейник **5** на нагревательную пластину **7**.
13. Вставьте штепсельную вилку **8** в розетку.
  - ➔ Прибор включится. На дисплее будут отображаться время и текущие настройки.
14. Нажмите на кнопку «GRIND OFF» для отключения кофемолки.
  - ➔ Светодиод возле кнопки «GRIND OFF» загорится.
15. Нажмите на кнопку «☺».
  - ➔ Светодиод возле кнопки «☺» загорится. Прибор начнет процесс заваривания кофе, и на дисплее появится символ «☺».
16. Подождите, пока прибор не подаст 3 звуковых сигнала, а символ «☺» на дисплее не погаснет.
  - ➔ Кофе готов.



### СОВЕТ

Если после приготовления не нажать на кнопку «☺», кофе будет сохраняться теплым еще 35 минут.

## 6 Программирование приготовления



### ОСТОРОЖНО!

Следите за тем, чтобы к моменту приготовления прибор был правильно собран, так как в противном случае он может быть поврежден.

Если Вы запрограммируете приготовление, кофемашина приготовит кофе в соответствии с настройками один раз к назначенному времени.

1. Произведите необходимую настройку для приготовления,
  - ▶ «5.1 с использованием кофейных зерен» на стр. 184 или
  - ▶ «5.2 с использованием молотого кофе» на стр. 185.
2. Удерживайте нажатой кнопку «PROG» в течение 2 секунд.
  - ➔ Будет отображаться мигающее время.
3. Нажмите на кнопку «h» несколько раз, чтобы установить значение часов.
4. Нажмите на кнопку «mip» несколько раз, чтобы установить значение минут.
5. Нажмите на кнопку «PROG» для подтверждения введенных значений.
  - ➔ На дисплее снова появится текущее время, и будет отображаться «⌚». Светодиод возле кнопки «PROG» загорится. Кофемашина приготовит кофе к установленному времени с применением текущих настроек.

Для отключения запрограммированного приготовления нажмите на кнопку «PROG» еще раз.

- ➔ Светодиод возле кнопки «PROG» погаснет. Запрограммированное приготовление отключено.



## 7 Очистка прибора



### ПРЕДУПРЕЖДЕНИЕ!

Опасность ошпаривания!

- Перед проведением любых работ по очистке: Извлекайте штепсельную вилку **8** из розетки и дайте прибору и его компонентам полностью остыть (не менее 30 минут).



### ПРЕДУПРЕЖДЕНИЕ!

Опасность травмирования и повреждения прибора!

- Никогда не погружайте прибор в воду!



### ПРЕДУПРЕЖДЕНИЕ!

Опасность для здоровья в виду использования неправильного чистящего средства!

- Для очистки деталей, которые контактируют с водой и кофе, используйте только совместимые с пищевыми продуктами чистящие средства.



### ОСТОРОЖНО!

Не используйте для очистки абразивные чистящие средства, агрессивные чистящие средства или принадлежности, царапающие поверхности. Не ставьте прибор в посудомоечную машину.

## 7.1 После приготовления

1. Убедитесь, что процесс приготовления завершен и прибор остыл.
2. Нажмите на кнопку «OPEN» **11** сбоку прибора для открытия дверцы для фильтра **4**.
3. Извлеките кольцо фильтра **1**.
4. Выньте фильтрующую вставку **3** вместе с перманентным фильтром **2** либо одноразовым кофейным фильтром.
5. Высыпьте остатки кофе из перманентного фильтра **2** в бытовой мусор либо выбросите одноразовый кофейный фильтр вместе с остатками кофе.
6. Промойте фильтрующую вставку **3** и перманентный фильтр **2** под проточной водой.
7. Оставьте фильтрующую вставку **3** и перманентный фильтр **2** для высыхания перед тем, как поместить их на место в прибор.

## 7.2 Ежедневная очистка

1. Убедитесь, что прибор отключен, остыл, и штепсельная вилка **8** извлечена из розетки.
2. Нажмите на кнопку «OPEN» **11** сбоку прибора для открытия дверцы для фильтра **4**.
3. Извлеките кольцо фильтра **1**.
4. Выньте фильтрующую вставку **3** вместе с перманентным фильтром **2**.
5. Промойте фильтрующую вставку **3** и перманентный фильтр **2** в теплой воде с добавлением средства для мытья посуды.



### СОВЕТ

Кольцо фильтра **1**, перманентный фильтр **2** и фильтрующую вставку **3** можно также очищать и в посудомоечной машине, равно как и кофейник **5**.

6. Протирайте дверцу для фильтра **4** с использованием теплой воды с добавлением средства для мытья посуды.
7. Опорожните кофейник **5**.
8. Мойте кофейник **5** в теплой воде с добавлением средства для мытья посуды.
9. Протирайте нагревательную пластину **7** влажной тканью.
10. Тщательно высушивайте все компоненты перед тем, как устанавливать их на место.

## 7.3 Промывка прибора

1. Убедитесь, что в приборе не находится фильтр с остатками кофе и кофейник **5** чистый.
2. Извлеките кофейник **5**.
3. Наполните кофейник **5** до отметки «10» холодной водопроводной водой.



### ОСТОРОЖНО!

Для предотвращения повреждения прибора заливайте в бачок для воды только холодную водопроводную воду.

4. Вылейте воду в бачок **13**.
5. Установите кофейник **5** на нагревательную пластину **7**.
6. Вставьте штепсельную вилку **8** в розетку.  
➔ Прибор включится.
7. Нажмите на кнопку «GRIND OFF».  
➔ Светодиод возле кнопки «GRIND OFF» загорится и будет свидетельствовать о том, что кофемолка отключена.
8. Нажмите на кнопку «☺».  
➔ Светодиод возле кнопки «☺» загорится. Прибор нагреет всю воду, и она пройдет через весь прибор. Подождите, пока не пройдет вся вода и не погаснет светодиод.
9. Нажмите на кнопку «☺», чтобы отключить нагревательную пластину **7**.
10. Опорожните и очистите кофейник **5**.

## 7.4 Удаление накипи из прибора

1. Убедитесь, что в приборе не находится фильтр с остатками кофе и кофейник **5** чистый.
2. Извлеките кофейник **5**.
3. Наполните кофейник **5** до отметки «10» холодной водопроводной водой.
4. Вылейте воду в бачок **13**.
5. Залейте 80 мл уксусной эссенции в бачок для воды **13**.
6. Установите кофейник **5** на нагревательную пластину **7**.
7. Вставьте штепсельную вилку **8** в розетку.  
➔ Прибор включится.
8. Нажмите на кнопку «GRIND OFF».  
➔ Светодиод возле кнопки «GRIND OFF» загорится и будет свидетельствовать о том, что кофемолка отключена.
9. Нажмите на кнопку «☺».  
➔ Светодиод возле кнопки «☺» загорится. Прибор пропустит через себя весь раствор воды и уксуса. Подождите, пока не пройдет весь раствор и не погаснет светодиод.
10. Нажмите на кнопку «☺», чтобы отключить нагревательную пластину **7**.
11. Промойте прибор, ► «7.3 Промывка прибора» на стр. 188, чтобы удалить остатки раствора воды и уксуса.

## 7.5 Очистка поверхности

Очищайте корпус прибора безворсовой влажной тканью.

## 8 Устранение неисправностей

### 8.1 Самостоятельное устранение неисправностей



#### ПРЕДУПРЕЖДЕНИЕ!

Опасность травмирования! В приборе отсутствуют детали, которые Вы можете отремонтировать самостоятельно.

- Ни в коем случае не используйте неисправный прибор.
- Ни в коем случае не ремонтируйте прибор самостоятельно. В случае неисправности обращайтесь в нашу сервисную службу (см. «Центры сервисного обслуживания» на стр. 192).

Прежде чем связаться с нашей сервисной службой, проверьте по следующей таблице, не можете ли Вы устранить неисправность самостоятельно.

Неисправность	Причина	Способ устранения
Прибор не включается.	Прибор не подключен к электросети.	Вставьте штепсельную вилку в розетку, оборудованную защитным контактом.
Из противокапельной системы не поступает кофе.	Кофейник неправильно установлен под отверстием для стока.	Проверьте, правильно ли установлен кофейник на нагревательной пластине и давит ли клапан отверстия для стока вверх.

Неисправность	Причина	Способ устранения
Кофе слишком разбавленный.	Установлена слишком грубая степень помола.	Установите более тонкую степень помола, ► «Изменение степени помола» на стр. 185.
	Слишком мало молотого кофе.	Соблюдайте указания по дозировке, ► «5.2 с использованием молотого кофе» на стр. 185.

RU

## 8.2 Принадлежности и запчасти

Артикульный номер	Принадлежность/запчасть
ZB 8688	Кофе SEVERIN 500 г, специально для кофемашин Severin
GK 5410	Стеклянный кофейник с крышкой
ZT 9064	Перманентный фильтр, размер 4

## 9 Хранение и утилизация

### 9.1 Хранение прибора

1. Очистите прибор, ► «7.2 Ежедневная очистка» на стр. 188.
2. Храните прибор в сухом месте.

### 9.2 Утилизация прибора



Приборы, отмеченные данным символом, должны утилизироваться отдельно от бытовых отходов. В данных приборах содержится ценное сырье, которое может быть использовано повторно. Надлежащая утилизация помогает защитить окружающую среду и здоровье Ваших близких.

Ваша муниципальная администрация или дилер предоставят Вам информацию о надлежащей утилизации.

## 10 Гарантия

Данные условия гарантии не затрагивают законных прав продавца, вытекающих из гарантии, а также возможных гарантий продавца.

Поэтому при наступлении гарантийного случая обращайтесь непосредственно к Вашему дилеру. Дополнительно компания SEVERIN предоставляет гарантию производителя, действующую в течение двух лет с момента покупки. В рамках данного периода мы бесплатно устраняем все дефекты, объективно являющиеся результатом дефекта материала или технологического дефекта и в значительной степени влияющие на функционирование. Иные претензии исключены.

Гарантия не распространяется на: повреждения, являющиеся следствием несоблюдения руководства по эксплуатации, ненадлежащего обращения или нормального износа, а также на хрупкие части, например, стекло, пластмассу или лампочки. Гарантия теряет силу в случае вмешательства лиц, не авторизованных компанией SEVERIN.

Если требуется проведение ремонта, свяжитесь, пожалуйста, по телефону или по электронной почте с нашей сервисной службой, см. «Центры сервисного обслуживания» на стр. 192.

## Kundendienstzentralen

### Service Centres

Centrales service-après-vente

Klantenservicecentra

Oficinas centrales del servicio

Centros de serviço

Centrale del servizio clienti

Service-centrales

Centrale serviceafdelinger

Centrala kundtjänstplatser

Keskushuollot

Servisné stredisko

Centrala obslugi klientów

Szerviz

Κεντρικό σέρβις

Центры сервисного обслуживания

SEVERIN Service

Röhre 72

59846 Sundern

Telefon (02933) 982-460

Telefax (02933) 982-480

service@severin.de

## Kundendienst Ausland

### Austria

Degupa

Vertriebsgesellschaft m.b.H.

Gewerbeparkstr. 7

5081 Anif / Salzburg

Tel.: +43 (0) 62 46 73 58 10

Fax.: +43 (0) 62 46 / 72 70 2

eMail: degupa@silva-schneider.at

### Belgique

BVBA Dancal Elektro

Kalkhoevestraat 1

B-8790 Waregem

Tel.: +32 56 71 54 51

Fax: +32 56 70 04 49

### Bosnia i Herzegovina

Malisic export-import d.o.o

Biletic polje

88260 Citluk

Tel: +387 36 650 601

Fax: +387 36 651 062

### Bulgaria

Noviz AG

Khan Kubrat 1 Str.

BG-4000 Plovdiv

Tel.: + 359 32 275 617, 275 614

eMail: sales@noviz.com

## China

Sunnex Century Catering Equipment (Shenzhen) Ltd.

2/F., Block A, Dong He Industrial Building

Yue He Street, Sha Shen Road, Sha Tou Jiao

Shenzhen

Tel.: +86 755 25551458 or 25550852

Fax: +86 755 25357468 or 25357498

eMail: sales@severinchina.com

Web: http://www.severinchina.com

## Czech Republic

BVZ Commerce s.r.o.

Parkerova c.p. 618

CZ 25067 Klecany

Tel.: +420 233 55 94 74

Fax: +420 233 55 94 74

## Danmark

F&H of Scandinavia A/S

Gl. Skivevej 70

DK-8800 Viborg

Tel.: +45 8928 1300

Fax: +45 8928 1301

eMail: info@fh-as.dk

## Estonia:

Tallinn: CENTRALSERVICE,

Tammsaare tee 134B,

tel: 654 3000

## Espana

Severin Electrodomesticos España S.L.

S/N. CC. 'Las Higueras'

Plaza Miguel de Cervantes

45217 UGENA

Tel: +34 925 51 34 05

Fax: +34 925 54 19 40

eMail: severin@severin.es

Web: http://www.severin.es

## Espana – Islas Canarias

Comercial Alte S.L.

C/Subida al Mayorazgo, 14

38110 Santa Cruz de Tenerife

Tel: +34 922 20 58 00

Fax: +34 922 20 59 00

eMail: comalte@telefonica.net

## Finland

AV-Komponentti Oy

Koronakatu 1 A

02210 Espoo

Tel.: +358 9 867 8020

Fax: +358 9 867 80250

Web: www.avkomponentti.fi

## France

SEVERIN France Sarl

4, rue de Thal

CS 38

F-67210 OBERNAI CEDEX

Tel.: +33 3 88 47 62 08

Fax: +33 3 88 47 62 09

eMail: severin.france@severin.fr

Web: <http://www.severin.fr>

## Greece

BERSON

C. Sarafi dis Bros. S.A.

Agamemnonos 47

176 75 Kallithea, Athens

Tel.: 0030-210 9478700

## Philippos Business Center

Service Post of Thermi

570 01 Thessaloniki, Greece

Tel.: 0030-2310954020

## Hong Kong

Pacific Coffee Company

7/F Hollywood Centre, 233 Hollywood Road,

Sheung Wan, Hong Kong

Tel.: +852 2805 1627

Fax: + 852 2850 4015

eMail: [espresso@pacificcoffee.com](mailto:espresso@pacificcoffee.com)

## India

Zansaar

#1210, 2nd Floor

Fawar Manor, 100ft Road

Indiranagar, Bangalore 560 038

Tel.: +91 80 49170000

e-mail: [customersupport@zansaar.com](mailto:customersupport@zansaar.com)

Web: <http://www.zansaar.com>

## Iran

IRAN-SEVERIN KISH CO. LTD.

No. 668, 7th. Floor

Bahar Tower

Ave. South Bahar

TEHRAN - IRAN

Tel.: 009821 - 77616767

Fax: 009821 - 77616534

Info@iranseverin.com

[www.iranseverin.com](http://www.iranseverin.com)

## Iraq

Al JOUD Home Appliances Manufacturing Co. Ltd

PIC: Eng. Ahmad Al-Sharabi

Al Joud Building Karadat Kharej

Baghdad - Iraq

Tel.: +964 782 270 2727

+964 770 003 5533

+964 771 231 7850

## Ireland

Bluestone Sales & Distribution Ltd

26 Oaktree Business Park

Trim Co Meath Ireland

Tel.: +353 46 94 83100

Fax: +353 46 94 83663

Web: [www.bluestone.ie](http://www.bluestone.ie)

## Italia

Videoelettronica di Sgambati &

Gabrini C.S.N.C.

via Dino Col 52r-54r-56r,

I - 16149 Genova

Green Number: 800224155

Tel.: 010/6 45 11 02 - 01041 86 09

Fax: 010/6 42 50 09

e-mail: [videoelettronica@panet.it](mailto:videoelettronica@panet.it)

## Jordan

J.L.C.

P.O. Box 910330

Mecca Street, Jaber Complex Building No. 193

Amman 11191 Jordan

Tel: +962 6 593 9365

## Korea

Jung Shin Electronics co., Ltd.

501, Megaventuretower 77-9,

Moonrae-Dong 3ga, Yongdeungpo-Gu

Seoul, Korea

Tel.: +82-22-637 3245~7

Fax: +82-22-637 3244

Service Hotline: 080-001-0190

## Kuwait

Mohammed Abdulrahman Al Bahar

Al Bahar Building P.O. Box 148

Safat 13002 Kuwait

Tel.: +965 4810855

## Latvia

SERVO Ltd.

Mr. Janis Pivovarenoks

Tel.: +371 7279892

## Lebanon

Khoury Home

7th Floor, Cité Dora 3 Building, Dora

P.O.Box 70611

Antelias, Lebanon

Tel.: +961 1 244200

Fax: +966 1 253535

eMail: [info@khouryhome.com](mailto:info@khouryhome.com)

Internet: [www.khouryhome.com](http://www.khouryhome.com)

## Luxembourg

Ser-Tec  
Rue du Chateau d'Eau  
3364 Leudelange  
Tel.: +352 37 94 94 402  
Fax: +352 37 94 94 400

## Macedonia

Agrotehna  
St.Prvomajska bb  
1000-Skopje  
MACEDONIA  
e-mail: servis@agrotehna.com.mk  
Tel.: +389 2 / 24 45 009

## Magyarország

TFK Elektronik Kft.  
Gyar u.2  
H-2040 Budaörs  
Tel.: (+36) 23 444 266  
Fax: (+36) 23 444 267  
eMail: tfk@t-online.hu

## Malta

Crosscraft .Co .Ltd.  
Valletta Road  
Paola, Malta  
Tel.: +356 21804885  
+356 79498434  
Fax: +356 21664812  
eMail: clyde@vol.net.mt

## Nederland

E-Care  
Dijkgraaf 22  
NL-6921 RL Duiven  
Tel: +31 26 3193333  
Fax: +31 26 319 33 52  
Web: <http://www.e-care.nl>

## Norway

F&H of Scandinavia A/S  
Trollåsveien 34  
1414 Trollåsen  
Tel: +47 9244 8641  
Fax: +47 6689 2070  
eMail: info@fh-as.no

## Oman

Sarco Oman, OPP - BAHWAN CONTRACTING CO  
BUILDING NO: 1906, WAY NO:6424  
GHALA 112, P.O. Box 996  
Muscat Sultanate of Oman  
Tel.: +968 24593025  
Fax.: +968 24593490

## Philippines

COLOMBO MERCHANT PHILIPPINES, INC.  
Mezzanine 1, South Center Tower  
2206 Venture Street, Madrigal Business Park  
Alabang, Muntinlupa City  
Tel.: 809 34 41  
eMail: severinconsumercare@colombophils.com.ph

## Polska

SERV- SERWIS SP. Z O.O.  
UL. WSCHODNIA 4  
46-070 CHMIELOWICE K/OPOLA  
Tel: +48 77 453 86 42  
Fax: +48 77 453 86 42  
eMail: centralny@serv-serwis.pl

## Portugal

Auferma Comercio Internacional SA  
Aguda Parque  
Lago de Arcozelo No. 76  
Armazem H3  
P-4410 455 Arcozelo  
Tel: +351 22 616 7300  
Fax: +351 22 616 7325

## Russian Federation

Orbita Service  
123362 Moskau  
ul. Svobody 18,  
Tel.: (495) 585 05 73  
Орбита Сервис  
123362 г. Москва,  
ул. Свободы, д. 18.  
Тел.: (495)585-05-73

## Serbia

SMIL doo  
Pasicева 28, Novi Sad  
Serbia and Montenegro  
tel: + 381-21-524-638  
tel: +381-21-553-594  
fax: +381-21-522-096



## Singapore

Beste (S) Pte. Ltd.  
Tagore Building  
6 Tagore Drive, #03-04  
Singapore 787623  
Tel.: +65 6455 0005  
Fax: +65 6455 4010  
eMail: info@beste.com.sg

## Slovenia

SEVTIS d.o.o.  
Smartinska 130  
1000 Ljubljana  
Tel: 00386 1 542 1927  
Fax: 00386 1 542 1926

## Slowak Republic

PREMT,s.r.o.  
Skladová 1  
917 01 Trnava  
Tel: +421 33 55 45 007  
Fax: +421 33 55 45 007  
eMail: premt@premt.sk

## South Africa

AL.CD. Ashley (Pty) Ltd  
ABSA on Grove  
Grove Avenue  
Claremont, Cape Town 7708  
Tel.: +27 21 674 0294  
Fax: +27 21 674 0295  
eMail: greg@alcdashley.co.za  
Web: www.alcdashley.co.za

## Svenska

Rakspecialisten HS  
Möllevångsgatan 34  
214 20 Malmö  
Tel.: +46 40 12 07 70  
Fax: +46 40 6 11 03 35  
eMail: info@rakspecialisten.se

## Switzerland

VB Handels Sàrl GmbH  
Postfach 306  
1040 Echallens  
Tel: 021 881 60 45  
Fax: 021 881 60 46  
mail: severin@helt.ch

## Syria

Joud Industries Domestic Appliances Co.  
P.O. Box 199 or 219  
Motorway entrance  
Lattakia - Syria  
Tel.: +963 41 416 590  
+963 41 416 591  
Fax: +963 41 444 622

## Thailand

Verasu Ltd. part.  
83/7 Wireless Rd., Lumpini,  
Patumwan, Bangkok 10330  
Tel.: +662 254 81 008  
eMail: askverasu@verasu.com

## United Arab Emirates

Juma al Majid Est  
P.O. Box 156  
Dubai U.A.E.  
Tel.: 04 266 5210  
Fax: 04 262 3431  
eMail: shahid.saleem@al-majid.com  
Web: www.al-majid.com

## United Kingdom

Homespares Centres Limited  
Firwood Industrial Estate  
Thicketford Road  
Bolton, BL2 3TR  
Tel.: +44 1204 558160  
Fax: +44 1204 558161  
eMail: office@hscl.info  
Web: www.hscl.info

## Vietnam

Brand Partner  
W.22, D. Binh Thanh  
180/38 Nguyen Huu Canh Street  
Ho Chi Minh City, Vietnam  
Tel.: +84 862 899 648  
Fax: +84 862 899 649  
eMail: info@brandpartner.vn

Stand: 04.2015

**SEVERIN Elektrogeräte GmbH**

Röhre 27

D-59846 Sundern

Tel +49 2933 982-0

Fax +49 2933 982-333

information@severin.de

[www.severin.com](http://www.severin.com)

Technische Änderungen vorbehalten. /

Model specifications are subject to change.

I/M No.: 9314.0000