

**(D) Mobile digitale  
Infrarot-Beobachtungskamera  
BEDIENUNGSANLEITUNG  
MG983G-30M  
Art.-Nr. 31544**



# Inhaltsverzeichnis

<b>1 Anleitung</b>	<b>3</b>
1.1 Allgemeine Beschreibung	3
1.2 Anwendung	3
1.3 Kameraübersicht	3
1.4 Informationsanzeige Aufnahmen	6
1.5 Zwei-Wege-Kommunikation	6
<b>2 Warnhinweise</b>	<b>7</b>
<b>3 Schnelleinstieg</b>	<b>8</b>
3.1 Stromzufuhr	8
3.2 Einsetzen von SD- und SIM-Karte	8
3.3 Einstellen der Kamera	8
3.4 Manuelles Versenden eines Fotos per MMS oder GPRS	9
3.5 SMS-Steuerung	10
<b>4 Erweiterte Funktionen</b>	<b>11</b>
4.1 Betriebsmodus	11
4.2 Einstellungsmenü	11
4.2.1 Einstellbare Funktionen	12
4.2.2 Grundeinstellung	16
4.3 Ändern der Einstellungen mit Android-APP oder SMS	17
4.3.1 Benutzerebene	17
4.3.2 Anwenden der Android APP	18
4.3.3 SMS-Befehlsliste	18
<b>5 Fehlerbehebung</b>	<b>20</b>
<b>Anhang I: PIR-Erfassungsbereich</b>	<b>21</b>
<b>Anhang II: Fehlercodes</b>	<b>23</b>
<b>Anhang II: Technische Daten</b>	<b>25</b>
<b>Anhang IV: Teileliste</b>	<b>26</b>

# 1 Anleitung

## 1.1 Allgemeine Beschreibung

Diese digitale Beobachtungskamera mit 3G-Funktion ist eine digitale Infrarot-Überwachungskamera mit einem hochempfindlichen Passiv-Infrarot (PIR) Bewegungssensor, der die Kamera bei Bewegungen von Menschen oder Tieren auslöst. Diese nimmt dann automatisch hochwertige Bilder (bis zu 30M Pixel) oder Videoclips (1080P HD) auf. Sie sendet die Bilder sofort an Ihr Mobilgerät oder über das GPRS-/WCDMA-Netzwerk an Ihre E-Mail-Adresse. Sie werden entweder gemäß Ihren Einstellungen oder nur, wenn die Kamera auslöst, benachrichtigt.

Bei ausreichendem Tageslicht nimmt sie Farbbilder oder -videos auf. In der Nacht helfen die eingebauten Infrarot-LEDs bei der Aufnahme von klaren Bildern oder Videos (monochrom).

Die Kamera ist mit einem 3“-LCD-Bildschirm und integriertem Tonrekorder ausgestattet. Mit einem Laserpointer wird der Fotobereich der Kamera angepeilt. Im Setup-Mosdus linke Taste drücken (ein/aus).

Sie ist wasser- und schneebeständig. Die Kamera kann auch als portable Digitalkamera verwendet werden.

## 1.2 Anwendung

Diese Kamera kann als automatisches Überwachungsgerät zum Schutz vor und Aufzeichnen von ungebetenen Eindringlingen in Wohnhäusern, Läden, Schulen, Lagerräumen, Büros, Taxen, Arbeitsstätten etc. verwendet werden. Außerdem eignet sie sich als Fährtenkamera für die Jagd oder für das Beobachten von Wildtieren durch Aufzeichnen ihrer Spuren. Sie kann wochen- und monatelang allein gelassen werden und speichert die aufgenommenen Ereignisse in digitalem Format.

## 1.3 Kameraübersicht

Nehmen Sie sich etwas Zeit, um sich mit den Bedienelementen und Anzeigen der Kamera vertraut zu machen. Es ist hilfreich, wenn Sie diesen Abschnitt mit einem Lesezeichen versehen und darauf zurückkommen, wenn Sie den Rest des Handbuchs durchlesen.

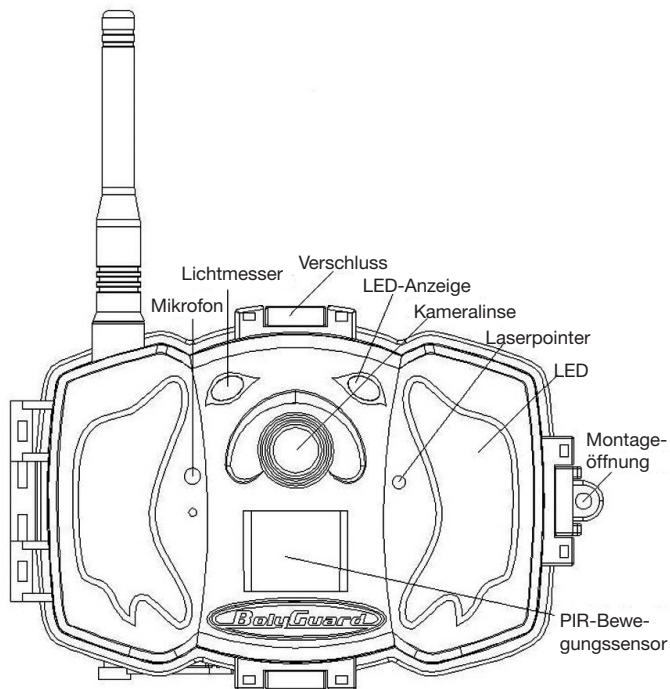

**Abbildung 1** Abbildung der Funktionselemente der Kamera



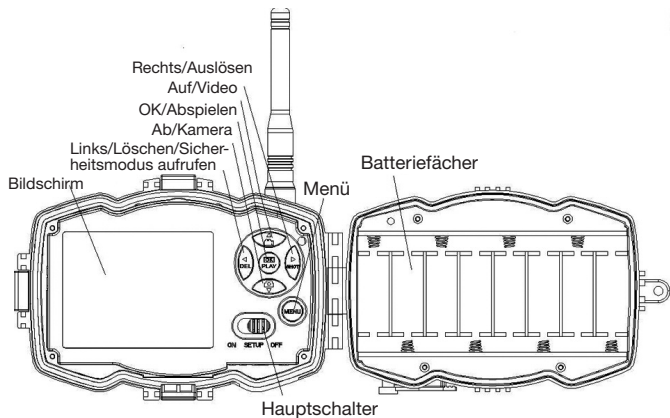

**Abbildung 2** Inneres Bedienfeld

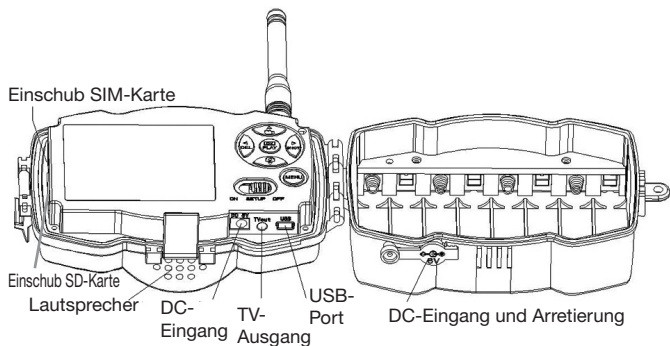

**Abbildung 3** Abbildung der Kameraschnittstellen

## 1.4 Informationsanzeige Aufnahme

Beim Einschalten der Kamera (der Hauptschalter befindet sich in der Position TEST) zeigt der Bildschirm die aktuellen Einstellungen an



Abbildung 4 Informationsanzeige Aufnahme



ist der richtige Status der SIM-Karte. Der verfügbare Speicherplatz auf der SD-Karte sollte über null liegen.

## 1.5 Zwei-Wege-Kommunikation

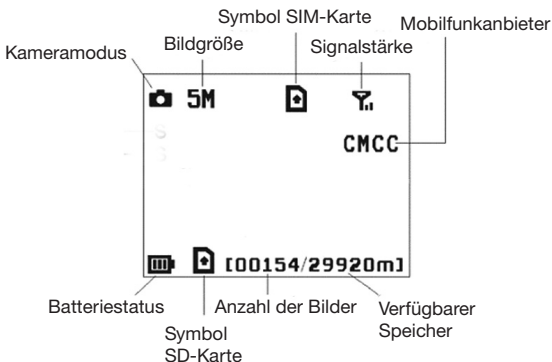
Wenn sich die Kamera im **Jagdmodus** befindet, können Sie das Untermenü **SMS-Steuerung** aktivieren, um die Zwei-Wege-Kommunikationsfunktion zu öffnen. In dieser Einstellung kann die Kamera Ihre SMS-Befehle oder die der Android APP empfangen und darauf reagieren. Außerdem können Sie in diesem Modus Live-Stimmen und Bilder abrufen.

## 2 Warnhinweise

- **Die Betriebsspannung der Kamera beträgt 6V.** Die Kamera wird vom Stromadapter oder 8 AA-Batterien mit Energie versorgt.
- Bitte legen Sie die Batterien entsprechend der gezeigten Polarität ein.
- **Bitte legen Sie die SD-Karte vor dem Einschalten der Kamera ein.** Die Kamera hat keine interne Speichereinheit zum Abspeichern von Bildern und Videos. **Die Kamera arbeitet nur mit SD-Karte.**
- **Bitte stellen Sie sicher, dass Ihre SIM-Karte die GPRS-Datenfunktion unterstützt.**
- **Geben Sie der Kamera im SETUP-Modus etwa 10-20 Sekunden Zeit, um ein Signal zu empfangen.**
- Entriegeln Sie den Schreibschutz, bevor Sie die SD-Karte einsetzen.
- Die SD-Karte darf nicht eingesetzt oder herausgenommen werden, wenn sich der Hauptschalter in der Position ON befindet.
- Wir empfehlen, die SD-Karte vor der ersten Anwendung von der Kamera formatieren zu lassen. Viele SD-Karten, die von anderen Kameras formatiert wurden, sind nicht mit anderen Kameramarken kompatibel. Am besten formatieren Sie die SD-Karte mit dieser Kamera oder auf einem Computer.
- **Wenn keine Eingabe erfolgt, schaltet sich die Kamera im Einrichtungsmodus automatisch nach drei Minuten aus.** Bitte schalten Sie das Gerät wieder ein, wenn Sie weiter mit den Bedienelementen arbeiten möchten.

## 3 Schnelleinstieg

### 3.1 Stromzufuhr

**Jagdmodus oder Anwendung im Außenbereich: Verwenden Sie 8 oder 4 AA-Batterien.** Wir empfehlen hochdichte und hochleistungsfähige Alkali- oder Lithiumbatterien.

**Sicherheitsmodus oder Anwendung in Innenräumen: Verwenden Sie einen qualitativ hochwertigen 6V/2A Stromadapter.** Die Batterie dient nur als Ausfallsicherung. Andernfalls wird sie sich schnell entleeren.



**Wertes Kunde! Bitte beachten!** Nach der Batterieverordnung sind Sie verpflichtet, verbrauchte oder defekte Batterien und Akkus, ohne Kosten für Sie, an uns zurückzusenden



Jeder Verbraucher ist **gesetzlich verpflichtet, Altgeräte getrennt vom Hausmüll zu entsorgen** und z.B. bei einer Sammelstelle seiner Gemeinde/seines Stadtteils abzugeben. Elektroaltgeräte, die mit der durchgestrichenen Mülltonne gekennzeichnet sind, werden dort kostenlos angenommen.

### 3.2 Einsetzen von SD- und SIM-Karte

Setzen Sie eine nicht gesperrte SD-Karte und eine SIM-Karte mit GPRS ein.

### 3.3 Einstellen der Kamera

Laden Sie die Einrichtungssoftware für die Kamera von unserer Website herunter. Diese Website ist auf der letzten Seite dieses Handbuchs angegeben.

1) Öffnen Sie die Software und wählen Sie das Kameramodell aus:

2) Stellen Sie die Kameraparameter ein



Boly Media Communications Co., Ltd. (BMC)

Camera Setting

Language: English Camera Mode: Photo Photo Size: SM Photo Burst: 1 Photo

Video Length: 10 Sec PIR Interval: 5 Sec Time Lapse: OFF PIR Trigger: Normal

Security Mode: OFF Video Size: 1280\*720  Work Day:  Sunday  Monday  Tuesday

SMS Control: OFF Camera Position: OFF  Wednesday  Thursday  Friday  Saturday

Game Call: OFF H: 16 M: 0 Replay Time: OFF Choose audio file!

Work Hour: OFF Start Time: 00:00 Stop Time: 02:00

Set Clock Y: 2013 M: 12 D: 19 H: 13 M: 3 S: 7 **Default (Q)** Schritt 1

WAP Setting / Internet Setting / Customer Information Setting

Send Mode:  Manual  Daily Report... Send Time (H:M): :  Instant... Max Number:  Off

Send To:  Phone[MMS]  Email[MMS]  Email[GPRS]  Call

Select Country: China Select Operator: China Mobile Schritt 2

Customer Information Setting

Admin Number: 1300000000 Receive Email 1: test@sina.com Schritt 3

Phone Number 2: Receive Email 2:

Phone Number 3: Receive Email 3:

Phone Number 4: Receive Email 4:

Attention Please, The Data Above Will Be Saved In The Following File:

E:\GSM\M9982K.TAT Schritt 4

Save (Y) Exit (Q)

Wählen Sie zunächst Ihr Land und den Mobilfunkanbieter (Schritt 1) entsprechend Ihrer SIM-Karte aus. Tragen Sie anschließend Ihre Empfangstelefonnummer unter „Nummer des Administrators“ und die E-Mail-Adresse für den Empfang unter „Empfänger E-Mail 1“ (Schritt 3) ein. Bei der ersten Anwendung empfehlen wir, die Grundeinstellungen (Schritt 2) zu verwenden. Um Einstellungen zu ändern, klicken Sie bitte auf „Einstellungen ändern“.

Bitte **speichern Sie den GSM-Ordner** im Hauptverzeichnis Ihrer SD-Karte, nachdem Sie die Einstellungen vorgenommen haben (Schritt 4).

### 3.4 Manuelles Versenden eines Fotos per MMS oder GPRS

Schieben Sie den Hauptschalter nach dem Generieren einer Einstellungsdatei auf Ihrer SD-Karte in die Stellung SETUP. Visieren Sie einen Gegenstand an. Drücken Sie auf „SHOT“, um manuell eine Aufnahme zu machen, wenn die Kamera das Signal empfängt und das Symbol

 für die SIM-Karte erscheint.

Drücken Sie dann „OK“, um das Foto anzuzeigen, drücken Sie „▲“ und „▼“, um zum nächsten Foto zu wechseln. Drücken Sie auf „MENU“ und es erscheint die Schnittstelle zum Versenden an ein Telefon [MMS]. Drücken Sie dann auf „OK“, um die MMS zu versenden.

Nach wenigen Sekunden werden Sie auf Ihrem Telefon eine MMS empfangen.

### 3.6 SMS-Steuerung

Wenn die Kamera aktiv geschaltet ist, können Sie an die Nummer der SIM-Karte Ihrer Kamera eine Textnachricht „#T#“ senden und Sie erhalten sofort einen Schnappschuss oder Sie verwenden die Tools Ihrer Android-Anwendungen. Wichtig: SMS Steuerung EIN bei Verwendung von SMS-Befehlen.

Laden Sie die Android-Steuerungssoftware von unserer Website herunter. Diese Website ist auf der letzten Seite dieses Handbuchs angegeben.

Für iPhone, laden sie BGTools aus dem App Store.

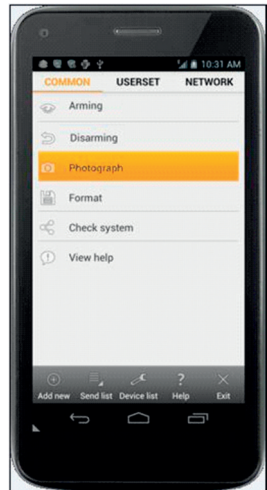

## 4 Erweiterte Funktionen

Dieses Kapitel erläutert die erweiterten Funktionen für das Anpassen der Kameraeinstellungen.

### 4.1 Betriebsmodus

Einstellungsmodus: Zum Programmieren der Kamera oder Anzeigen der Fotos oder Videoclips.

**Jagdmodus:** Wenn ein Tier oder Mensch in den Überwachungsbereich eindringt, nimmt die Kamera entsprechend den zuvor programmierten Einstellungen automatisch Bilder oder Videos auf. Nach dem Einschalten der Kamera (**ON**) blinkt die Bewegungsanzeiger-LED (rot) etwa 10 Sekunden lang auf. In dieser Zeitspanne können Sie die Kamera für den automatischen Überwachungsbetrieb positionieren.



### 4.2 Einstellungsmenü

Drücken Sie auf dem Tastenfeld die Taste **MENU**, um auf die Menüeinstellungen zuzugreifen. Das Einstellungsmenü wird auf dem LCD angezeigt.

Wählen Sie mit den Tasten“▲” oder “▼” das Untermenü aus und mit der Taste “V” die verschiedenen Optionen. Mit “<” wechseln Sie auf die verschiedenen einzustellenden Funktionen. Drücken Sie zum Speichern der Einstellungen auf “OK“.

## 4.2.1 Einstellbare Funktionen

Einstellbare Funktion	Beschreibung
Kameramodus	Die Kamera verfügt über drei verschiedene Modi: Foto, Video oder Bild+Video. Im Hauptmenü können Sie den Kameramodus einstellen. Wenn Sie den Modus Bild+Video auswählen, nimmt die Kamera ein Bild und ein Video auf.
Fotogröße	Wählen Sie hier die Bildgröße aus. 30 Megapixel, 20 megapixel oder 14 Megapixel.
Videogröße	Wählen Sie hier die Videogröße aus: 1920x1080, 1280x720 oder 640x480.
Fotoserie	Dieser Parameter beeinflusst die Anzahl der bei jedem Auslösen im Kameramodus aufgenommenen Bilder. Der Bereich liegt zwischen „1 Foto“ und „2-3 Fotos“.
Videolänge	Wählen Sie die Dauer der Videoaufzeichnung aus. Sie liegt zwischen 5 Sekunden und 180 Sekunden.
Uhr einstellen	Einstellen von Datum und Uhrzeit der Kamera. Bei Bedarf können Sie Datum und Uhrzeit durch Einstellen dieses Parameters ändern, z.B. nach jedem Batteriewechsel. Das Datumsformat ist <b>Monat/Tag/Jahr</b> , das Zeitformat <b>Stunde:Minute:Sekunde</b> .
Timer	Timer bedeutet, dass die Kamera Bilder oder Videos in einem voreingestellten Zeitintervall aufnimmt, ungeachtet dessen, ob Bewegungen festgestellt werden. Der voreingestellte Parameter ist AUS, die Timer-Funktion ist deaktiviert. Wird dieser Parameter auf einen Wert über null eingestellt, ist der Timer aktiv und die Kamera nimmt in dem vorgegebenen Zeitintervall Fotos auf. <b>Bitte beachten Sie, dass der Timer bei ausgeschaltetem PIR-Auslöser nicht deaktiviert werden kann.</b>



PIR-Auslöser	Wählen Sie die Empfindlichkeit des PIR-Sensors aus. Bei höherer Empfindlichkeitseinstellung wird die Kamera leichter durch Bewegung ausgelöst und nimmt mehr Bilder oder Videos auf. Wir empfehlen, die hohe Empfindlichkeit in Räumen oder Umfeldern mit wenigen Störungen einzustellen und die niedrigere Empfindlichkeit in Außenbereichen oder Umfeldern mit vielen Störungen wie warmem Wind, Rauch, nahen Fenstern etc. zu verwenden. Für die normale Nutzung der Kamera empfehlen wir den Normalmodus. Dieser ist auch die Grundeinstellung.
PIR-Intervall	Dieser Parameter zeigt an, wie lange der PIR-Sensor (Passiver Infrarot-Bewegungssensor) nach jedem Auslösen im ON-Modus deaktiviert ist. Während dieser Zeit reagiert der PIR-Sensor des Geräts nicht auf die Bewegungen von Menschen (oder Tieren). Das Mindestintervall beträgt 0 Sekunden: Der PIR-Sensor ist dauerhaft aktiv. Das maximale Intervall beträgt 1 Stunde: Der PIR-Sensor ist nach jedem Auslösen 1 Stunde lang deaktiviert.
Betriebsstunden	Wählen Sie einen Zeitraum aus, in dem die Kamera in Betrieb sein soll. Die Kamera ist während des eingestellten Tageszeitraums aktiv. In der restlichen Zeit befindet sich die Kamera im Schlafmodus. Wenn die Funktion Betriebsstunden ausgeschaltet ist, arbeitet die Kamera den ganzen Tag lang. <b>Diese Funktion ist nur im Sicherheitsmodus verfügbar.</b>
Senden an	Es gibt 3 Versandarten: 1 Telefon-MMS: Sendet Bilder an ein Mobiltelefon. 2 E-Mail-GPRS: Sendet Bilder über GPRS an die Empfangsadresse. 3 Anruf: Ruft die voreingestellte Telefonnummer an, wenn die Kamera ausgelöst wird. Sie müssen die Empfänger-Telefonnummer oder die E-Mail-Adresse für den Empfang im APP-Programm einstellen.

---

Sendemodus Es gibt 4 SENDE-Modi: „Manuell“ arbeitet im Einrichtungsmodus, „Täglich“ und „Sofort“ bei eingeschalteter Kamera. „OFF“ bedeutet, dass die Kommunikationsfunktion deaktiviert ist.

**1. „Manuell“:**

Wählen Sie im Einrichtungsmodus „Manuell“. Vergewissern Sie sich, dass eine SIM-Karte richtig eingelegt ist. Im Einrichtungsmodus können keine Videoinformationen versendet werden, wenn Sie Telefon-MMS gewählt haben; allerdings können Sie Bilder oder Videos (VGA kleiner 10s) per WCDMA senden, wenn Sie GPRS E-Mail wählen.

**2. „Täglich“:**

Täglich bedeutet, dass die Kamera die zusammengefassten Informationen über die an einem Tag aufgenommenen Bilder zu einem voreingestellten Zeitpunkt übermittelt (wenn die voreingestellte Zeit z. B. 20:00 Uhr ist). Sie erhalten eine zusammenfassende Textnachricht mit dem letzten vor 20:00 Uhr aufgenommenen Bild. Im Modus Bild oder Video sendet die Kamera zum voreingestellten Zeitpunkt eine MMS. Diese MMS zeigt Ihnen das letzte Foto und gibt die Gesamtzahl der aufgenommenen Bilder an. Im Modus Video sendet die Kamera zum voreingestellten Zeitpunkt eine SMS oder ein Video. Diese SMS gibt an, wie viele Videoclips die Kamera innerhalb von 24 Stunden aufgenommen hat. Wenn Sie „Täglich“ auswählen, müssen Sie die Zeit des Tagesberichts einstellen: xxStunde, xxMinute.

**3. „Sofort“:**

„Sofort“ kann nur bei eingeschalteter Kamera (ON) aktiviert werden. Die Kamera verschickt jedes Mal, wenn sie ein Foto aufnimmt, eine MMS an Ihr Handy bzw. ein Video an Ihre E-Mail-Adresse (VGA kleiner 10 sec.). Sie können die Anzahl der Bilder auswählen, die Sie täglich versenden möchten. Wenn sich die Kamera im Fotomodus befindet und Sie den MMS-Modus „Sofort“ auswählen und die MAX-Anzahl auf 10 einstellen, versendet die Kamera innerhalb von 24 Stunden 10 MMS. Sie nimmt dann weiter Fotos auf und speichert diese auf der SD-Karte. Nach 24 Stunden versendet die Kamera wieder eine MMS, wenn ein Foto aufgenommen wurde. Im Videomodus sendet die Kamera statt einer MMS nur eine SMS, wenn bei Senden an Handy-MMS eingestellt ist.

Wenn Sie „Sofort“ auswählen, müssen Sie aus wirtschaftlichen Gründen einstellen, wie viele MMS versendet werden sollen.

**4. „Aus“: Abschalten der MMS-Funktion.**

---

SMS-STEUERUNG	Mit der <b>SMS-Steuerung</b> aktivieren Sie die Zwei-Wege-Kommunikationsfunktion. Wenn Sie die <b>SMS-Steuerung</b> einschalten, kann die Kamera Ihre SMS-Befehle empfangen und darauf reagieren. Außerdem können Sie jederzeit Live-Bilder abrufen. Allerdings ist der Stromverbrauch ein wenig höher als im normalen Jagdstatus.
Lautsprecherfunktion	Die Kamera kann zu einer voreingestellten Zeit für festgelegte Zeiten eine Audiodatei abspielen. <b>Die Audiodatei muss im Verzeichnis \DCIM\100BMCIM\ unter der Bezeichnung AUDIOxxxx (zwischen 0000 und 9999) abgespeichert werden. Wählen Sie als Format der SD-Karte WAV und schalten Sie die Klangfunktion ein, oder wählen Sie die Audiodatei in der Windows App. Bitte beachten Sie, dass die Lautsprecherfunktion nicht zur Verfügung steht, wenn die SD-Karte voll ist.</b>
Sprache	Wählen Sie die gewünschte Sprache aus.
Piepton	Piepton aktivieren oder deaktivieren.
Kameraposition	Sie können die Kameraposition von A-Z einstellen, damit Sie unterscheiden können, welches Foto von welcher Kamera aufgenommen wurde.
SD-Karte formatieren	Formatieren der SD-Karte. Alle Bilder und Videos werden von der SD-Karte gelöscht.
Grundeinstellung	Zurücksetzen aller benutzerdefinierten Einstellungen auf die Grundeinstellungen.
Version	Informationen über die Version

## 4.2.2 Grundeinstellung

<b>Einstellbare Funktion</b>	<b>Grund-einstellung</b>	<b>Optionen</b>	<b>Beschreibung</b>
Kameramodus	Foto	Video oder Bild+Video	
Sicherheitsmodus	Ein	Aus	Zwei-Wege-Kommunikation
Fotogröße	30MP	20MP, 14MP	
Videogröße	1920x1080	1280x720, 640x480	
Fotoserie	1 Foto	2-3 Fotos	
Videolänge	10 Sek.	5-180 Sek.	
Uhr einstellen	Eingabe		Uhr einstellen
Timer	AUS	5 Min. - 8 Std.	
PIR-Auslöser	Normal	Hoch, niedrig	
PIR-Intervall	5 Sek.	0--60 Min.	
Betriebstage	Eingabe		
Betriebsstunden	Ein	00:00-23:59	
Senden an	Telefon-MMS	E-Mail-GPRS, Anruf	
Sendemodus	Manuell	Täglich, Sofort, Aus	
SMS-Steuerung	Ein	Aus	Zwei-Wege-Kommunikation im Jagdmodus
Lautsprecherfunktion	Ein	Aus	Einstellen von Zeit und Häufigkeit des Abspielens der Audodatei
Geräte koppeln	Eingabe		RCH (Wireless-Steuerung), Zone1-Zone7
Sprache	English	Suomi, Deutsch, Svenskt, Dansk (Version 1) )	
Piepton	Aus	Ein	
Kameraposition	Ein	Position A bis Z	
SD-Karte formatieren	Eingabe		Ja, Nein
Grundeinstellung	Speichern		
Version	Eingabe		

## 4.3 Ändern der Einstellungen per Android APP oder SMS

Wenn Sie nicht zu Hause sind, können Sie Schnappschüsse empfangen oder die Kameraeinstellungen über unsere Android-Anwendungstools oder per SMS ändern.

Laden Sie die Android APP von unserer Website herunter. Diese Website ist auf der letzten Seite dieses Handbuchs angegeben.



### 4.3.1 Benutzerebene

Es gibt zwei Benutzerebenen: Administrator und normale Anwender. Jeder Anwender hat verschiedene Befugnisebenen:

<b>Funktionen</b>	<b>Benutzerebene</b>
Festlegen der Administrator- elefonnummer	Nur Administratorpasswort
Administratorpasswort festlegen	Administrator
Einstellen der Kameraparameter	Administrator
Einstellen des normalen Benutzers	Administrator
Empfangen von Notrufen	Administrator, normaler Benutzer
Schnappschuss per SMS versenden	Administrator, normaler Benutzer
Anrufen der Kamera, um Live-Ton zu hören	Administrator, normaler Benutzer
Bei Auslösen MMS empfangen	Administrator, normaler Benutzer
Kamerastatus prüfen	Administrator, normaler Benutzer
Hilfeinformationen abrufen	Administrator, normaler Benutzer



### 4.3.2 SMS-Befehlsliste

Wenn Sie die Android APP für den vereinfachten Betrieb nicht nutzen können, finden Sie in der nachstehenden Liste alle notwendigen SMS-Befehle. Sie können Ihre Kamera per SMS steuern.

#### A. Einstellen der GSM/WCDMA-Parameter

Nr.	Funktion	SMS-Befehl
1	Einstellen der Telefon-Nr. des normalen Benutzers	#n#13800138001#13800138002 #13800138003#
2	Einstellen der MMS-Parameter	#m#http://mmsc.cingular.com#66.209.11.32#80 80# wap.cingular# account#password# (Beispielparameter für den Anbieter AT&T)
3	Einstellen der E-Mail-Parameter	#s#bmcptest123@sina.com#bmc123#25#cmnet #smtp.sina.com#name#password#ssl#
4	E-Mail-Adresse des Empfängers einstellen	#r#mail1@163.com # mail2@163.com#mail3@163.com # mail4@163.com#

#### B. Normale Steuerung

1	Schnappschuss empfangen	#T# (MMS an Telefon senden) #T#e# (Bild über GPRS an E-Mail senden)
2	Kameraeinstellungen prüfen	#L#
3	TF-Karte formatieren	#F#
5	Hilfe	#H#

### C. Einstellen der Menüparameter

<b>Nr.</b>	<b>Funktion</b>	<b>SMS-Befehl</b>
1	Ändern des Kameramodus	#e#cp# (Fotomodus) oder #e#cv# (Videomodus) oder #e#ct#(Bild+Video)
2	Ändern der Fotogröße	#e#s5# (5mp) #e#s10# (10mp) oder #e#s30# (30mp)
3	Ändern der Fotoserie	#e#b1# (1-3 Fotos)
4	Ändern der Videogröße	#e#fh#(720p) or #E#fl#(VGA)
5	Ändern der Videolänge	#e#v5# or #E#v30# (die Zahl nach dem V sind die Sekunden)
6	Datum und Zeit ändern	#e#t# (Zeit einstellen)
7	Zeitspanne ändern	#e#l1h# (1 Stunde) oder #e#l5m# (5 Minuten)
8	PIR-Auslöser ändern	#e#po# (Aus) oder #e#ph# (Hoch) oder #e#pn# (Normal) oder #e#pl# (Niedrig)
9	PIR-Intervall ändern	#e#i30m# (30 Min.) oder #e#i30s# (30 Sek.)
10	Sende-Modus ändern	#e#ed# (täglich) oder #e#ei10# (zum Einstellen von Sofortmodus und maximaler Anzahl pro Tag) oder #e#eo# (Aus) oder #e#em#(Manuell)
11	Lautsprecherfunktion ändern	#e#gon18:00[5]# oder #e#goff#
12	SMS-Steuerung ändern	#e#zon# oder #e#zoff#
13	Kameraposition ändern	#e#oa# (a–z) zum Einstellen der Funktion Kameraposition #e#ooff# zum Ausschalten der Funktion Kameraposition
14	Betriebs-Stunden ändern	#e#hoff# oder #e#hon10:00-18:00#

## 4 Fehlerbehebung

**1 Es befindet sich etwas vor der Kameralinse. Ist die Kamera defekt?**



Abbildung 5: IR-Sperrfilter

**A: Die Kamera ist nicht defekt.** Das ist ein IR-Sperrfilter. Beim Einschalten der Kamera wird der IR-Sperrfilter zurückgesetzt und deckt die Linse ab. Beim Ausschalten der Kamera befindet sich der IR-Sperrfilter an einer beliebigen Stelle.

**2 Der Kameracontroller funktioniert nicht mehr.**

**A:** Höchstwahrscheinlich war beim Einschalten der Kamera keine SD-Karte eingelegt. Bitte stellen Sie sicher, dass vor dem Einschalten der Kamera eine funktionierende SD-Karte eingelegt wurde.

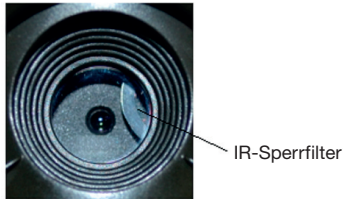
**3 Der Bildschirm wird plötzlich schwarz.**

**A:** Um den Stromverbrauch zu senken, schaltet sich die Kamera automatisch nach drei Minuten aus, wenn keine Eingabe getätigt wird. Bitte schalten Sie das Gerät wieder ein, wenn Sie weiter mit den Bedienelementen arbeiten möchten.

**4 Warum kann mein Telefon keine MMS empfangen?**

**A:** Für die MMS/GPRS-Funktion müssen sowohl in Ihrer Kamera als auch dem Telefon SIM-Karten eingelegt sein, die über ausreichend Guthaben verfügen. Sie müssen für den Datenverkehr entsperrt sein.



## Anhang I: PIR-Erfassungsbereich

Abbildung 6 zeigt 4 Arten von Erfassungsbereichen bei verschiedenen Erfassungswinkeln. Diese Kamera verfügt über einen äußerst langen Bereich von 60 Grad.



Abbildung 6 PIR-Erfassungsbereich

Der PIR-Erfassungsbereich ( $\alpha$ ) ist etwas schmaler als der Blickwinkel (Field of View, FOV) ( $\beta$ ). Der Vorteil dieser Bauweise ist die geringere Anzahl leerer Bilder und es werden die meisten, wenn nicht alle Bewegungen erfasst.

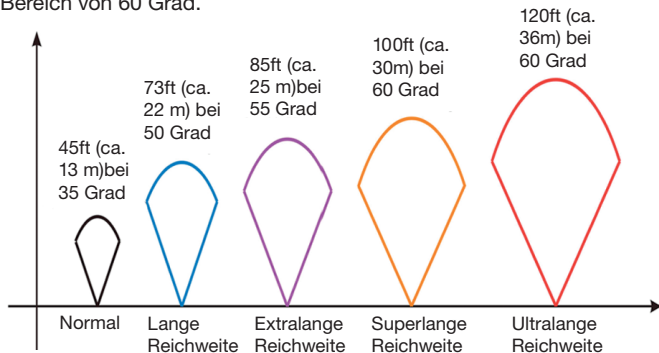

Abbildung 7 Erfassungswinkel vs. Blickwinkel

Diese Kamera verfügt über eine neue Form von PIR.

Der Erfassungsbereich des neuen PIR kann 100ft (ca. 30 m) erreichen (in guten Umfeldern). Abbildung 8 zeigt den Erfassungsbereich verglichen mit dem normalen PIR und dem neuen PIR.

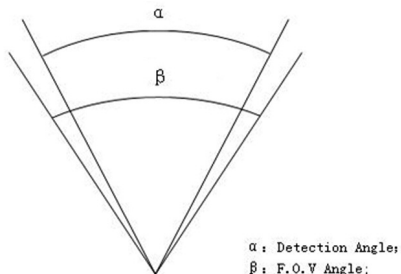

Abbildung 8 Vergleich der Erfassungsbereiche von neuem und bestehenden PIRs

## Anhang II: Fehlercodes

Code	Bedeutung	Beschreibung
3915	Nicht vorhandene Adresse	<b>Mögliche Ursache:</b> 1. Der Anwender hat vergessen, die Telefonnummer des Empfängers einzugeben. 2. Der Anwender hat vergessen, die E-Mail-Adresse des Empfängers einzugeben. <b>Vorschlag:</b> 1. Überprüfen Sie die MMS-Einstellungen und geben Sie alle notwendigen Parameter ein.
3919	Datei nicht gefunden	<b>Mögliche Ursache:</b> 1. „Datei“ bezieht sich auf Bilddatei. Die Meldung sagt aus, dass das System die Bilddatei beim Senden der MMS nicht finden kann. Das passiert nur, wenn das System instabil ist (sehr geringe Wahrscheinlichkeit). <b>Vorschlag:</b> 1. Wenn das GSM- und das GPRS-Signal in Ordnung sind, senden Sie erneut. 2. Wenn das GSM- und das GPRS-Signal schwach sind, verändern Sie Ihren Standort und versuchen Sie es erneut. 3. Wenn 1 und 2 nicht funktionieren und der Fehlercode 3919 immer wieder erscheint, senden Sie die Kamera bitte zur Reparatur zurück.
3926	MMS ausgelastet;	<b>Mögliche Ursache:</b> Diese Information wird angezeigt, wenn der vorherige MMS-Sendevorgang beim Senden einer neuen MMS noch nicht beendet ist. Das ist ein interner Anwendungsfehler. Wir haben das programmierseitig berücksichtigt, daher wird es kundenseitig nicht vorkommen. <b>Vorschlag:</b> Werden 3926,3927 oder 3928 dauerhaft angezeigt, kann ein Hardwaredefekt vorliegen. Bitte senden Sie die Kamera zur Reparatur zurück (sehr geringe Wahrscheinlichkeit).
3927	Versenden der	
3928	MMS gestoppt; MMS wird versendet	

<b>Code</b>	<b>Bedeutung</b>	<b>Beschreibung</b>
3939	Netzwerk konnte	<p><b>Mögliche Ursache:</b></p> <ol style="list-style-type: none"> <li>1. Das GSM-Netzwerk ist schwach oder innerhalb des GPRS-Netzwerks nicht gut abgedeckt.</li> <li>2. Die Instabilität der Signalübertragung führt dazu, dass einige MMS-Einstellungsparameter fehlen, wenn die GSM-Basisstation die Datenanalyse durchführt. Wenn der Grund falsche Übertragung ist, kann die Kamera verschiedene Fehlermeldungen anzeigen.</li> </ol> <p><b>Vorschlag:</b></p> <ol style="list-style-type: none"> <li>1. Setzen Sie sich mit dem Netzerkanbieter in Verbindung, wenn das GPRS-Netzwerk in diesem Bereich gut abgedeckt ist.</li> <li>2. Verändern Sie Ihren Standort und versuchen Sie es erneut. Am besten probieren Sie es an einem öffentlichen Ort, wo immer ein gutes Signal vorhanden ist.</li> <li>3. Wenn der Anbieter angibt, dass das GPRS-Signal vorhanden, jedoch schwach ist, können Sie versuchen, eine Verstärkerantenne vom Typ SMA mit einer Antennenverstärkung von 10db zu verwenden.</li> </ol>
3941	nicht geöffnet	
3942	werden; Netzwerk nicht deaktiviert; Netzwerkfehler	
-85	Nicht genug Guthaben auf der SIM-Karte; MMS-Einstellungsfehler;	<p><b>Mögliche Ursache:</b></p> <ol style="list-style-type: none"> <li>1. Nicht genug Guthaben auf der SIM-Karte.</li> <li>2. Falsche Einstellungen.</li> <li>3. Die Qualität des GSM-Netzwerks führt zu einem Zeitüberschreitungsproblem (sehr geringe Wahrscheinlichkeit).</li> </ol> <p><b>Vorschlag:</b></p> <p>Überprüfen Sie, ob sich auf der SIM-Karte ausreichend Guthaben befindet.</p> <p>2. Bitte überprüfen Sie die MMS-Einstellungen.</p>
Andere Fehlercodes		Viele der aufgelisteten Codes wurden für das Beheben von Fehlern in der Gestaltungsphase des Produkts verwendet. Die meisten davon werden dem Kunden nicht angezeigt. Daher ignorieren Sie bitte die anderen Fehlercodes und setzen Sie sich direkt mit uns in Verbindung. Vielen Dank.

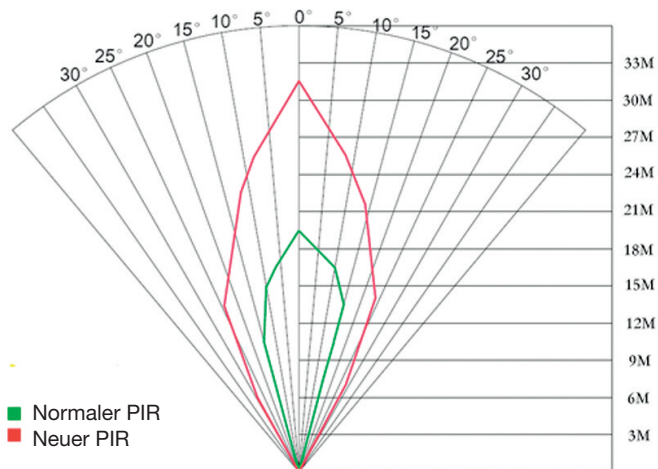
## Anhang III: Technische Daten

<b>Bildsensor</b>	14MP Farbe CMOS,
<b>Linse</b>	F/NO=2.4; Blickwinkel (FOV, Field of View)=57°
<b>PIR-Erfassungsbereich</b>	30m/100ft
<b>Bildschirm</b>	3" LCD
<b>Speicherkarte</b>	Von 8 MB bis 32 GB
<b>Bildauflösung</b>	30MP = 6400x4800, 20MP = 5184x3888, 14MP = 4320x3240
<b>Videoauflösung</b>	1920x1080/1280x720/640x480
<b>PIR-Empfindlichkeit</b>	Variabel (Hoch/Normal/Niedrig)
<b>Auslösezeit</b>	1 Sek.
<b>Gewicht</b>	0.30 kg
<b>Betriebs-/Lagertemperatur</b>	-20 - +60°C / -30 - +70°C
<b>PIR-Intervall</b>	0 Sek. - 60 Min.
<b>Fotoserie</b>	1-3
<b>Videolänge</b>	5-180 Sek.
<b>Stromzufuhr</b>	8xAA oder 4xAA
<b>Stand-by-Strom</b>	< 0.25 mA (<6mAh / Tag)
<b>Stromverbrauch</b>	400 Videos (Intervall= 5 Min., Videolänge = 10 Sek.) >500 MMS (8*AA-Batterien)
<b>Tonaufzeichnung</b>	Verfügbar
<b>Montage</b>	Seil/Riemen/Python-Schloss
<b>Maße</b>	147 x 96 x 79 mm
<b>Luftfeuchtigkeit bei Betrieb</b>	5 % - 90 %
<b>Sicherheitsauthentifizierung</b>	FCC, CE, RoHS

\*ohne Batterie

## Anhang IV: Teilleiste

Teilebezeichnung	Menge
Digitalkamera	Eins
USB-Kabel	Eins
Riemen	Eins
Bedienungsanleitung	Eins
Antenne	Eins

Website-Informationen:

Sie können die APP-Software hier herunterladen:

<http://www.bolyguard.com/download.htm>

(Version 2.0)

**Garantie:** Wir gewähren auf dieses Produkt eine Garantie von 24 Monaten gemäß den einschlägigen, gesetzlichen Bestimmungen, ab dem Datum des Kaufs durch den Erstbenutzer.

Diese Garantie deckt alle Material- oder Herstellungsmängel ab, sie schließt aber Folgendes nicht ein: Fehler und Mängel aus normaler Abnutzung sowie an Verschleißteilen; Schäden oder Mängel durch zweckfremde Verwendung, durch Unfall oder durch Abänderung.

Wir behalten uns das Recht vor, ein Garantieverlangen zurückzuweisen, wenn der Kauf nicht belegt werden kann. oder wenn das Produkt offensichtlich nicht richtig gewartet bzw. gepflegt wurde. Bitte heben Sie den Kaufbeleg gut auf, denn er gilt als Nachweis für das Datum des Kaufs.

Das Gerät ist im Garantiefall dem Händler nicht zerlegt und vollständig, sowie gereinigt (wenn möglich in der Originalverpackung) zusammen mit dem Kaufbeleg zurückzugeben.

Copyright by **Berger & Schröter**

Alle Rechte vorbehalten. Ohne schriftliche Zustimmung von Berger + Schröter darf diese Bedienungsanleitung, auch nicht auszugsweise, in irgendeiner Form reproduziert werden oder unter Verwendung elektronischer, mechanischer oder chemischer Verfahren vervielfältigt oder verarbeitet werden. Technische Änderungen können jederzeit ohne Ankündigung vorgenommen werden. Die Bedienungsanleitung wird regelmäßig korrigiert. Für technische und drucktechnische Fehler und ihre Folgen übernehmen wir keine Haftung.

**(GB) Infrared Mobile Digital  
Scouting Camera  
User's Manual  
MG983G-30M  
Art.-Nr. 31544**



# Content

<b>1</b>	<b>Instruction</b>	<b>29</b>
	1.1 General Description	29
	1.2 Application	29
	1.3 Camera Overview	30
	1.4 Shooting Information Display	32
	1.5 Two Way Communication	32
<b>2</b>	<b>Cautions</b>	<b>33</b>
<b>3</b>	<b>Quick Start Guide</b>	<b>34</b>
	3.1 Power Supply	34
	3.2 Insert SD card and SIM card	34
	3.3 Do the Camera Settings	34
	3.4 Manually Send a MMS or GPRS Photo	35
	3.5 SMS Control	36
<b>4</b>	<b>Advanced Operations</b>	<b>37</b>
	4.1 Work Mode	37
	4.2 Settings Menu	37
	4.2.1 Setting Items	38
	4.2.2 Default Set	42
	4.3 Change the Settings via Android APP or SMS	43
	4.3.1 User Level	43
	4.3.2 Use Android APP	43
	4.3.3 SMS Command List	44
<b>5</b>	<b>Trouble Shooting</b>	<b>46</b>
	<b>Appendix I: PIR Detection Zone</b>	<b>47</b>
	<b>Appendix II: Error Code</b>	<b>49</b>
	<b>Appendix III: Technical Specifications</b>	<b>51</b>
	<b>Appendix IV: Parts List</b>	<b>52</b>



# 1 Instruction

## 1.1 Instruction

This camera, a digital scouting camera with 3G function, is a digital infrared surveillance camera, triggered by any movement of human or animal monitored by a high sensitive Passive Infrared (PIR) motion sensor, and then automatically captures high quality pictures (up to 30M pixels) or records video clips (10800P HD). It sends pictures or videos (length 5-10 sec.) instantly to your mobile device or e-mail via WCDMA/GPRS network. You'll be alerted just when the camera is triggered or per custom settings.

It takes color pictures or videos under sufficient daylight. While at night, the built-in infrared LEDs can help to take clear pictures or videos (monochrome).

There is a 3" color LCD display screen on the camera and a sound recorder embedded in the camera. A laser pointer is used to help target the photo area of the camera in setup mode press left key (on/off).

It is resistant against water and snow. The camera can also be used as a portable digital camera.

## 1.2 Application

This camera can be used as an automatic surveillance device for guarding and recording unexpected intrusion to homes, shops, schools, depots, offices, taxis, work sites, etc. It can also be used as a trail camera for hunting or monitoring animals by recording the traces of wild animals. It can be left alone for weeks and months and it will save event records automatically in digital format.

## 1.3 Camera Overview

Take a few moments to familiarize with the camera controls and displays. It is helpful to bookmark this section and refer to it when reading through the rest of the manual.

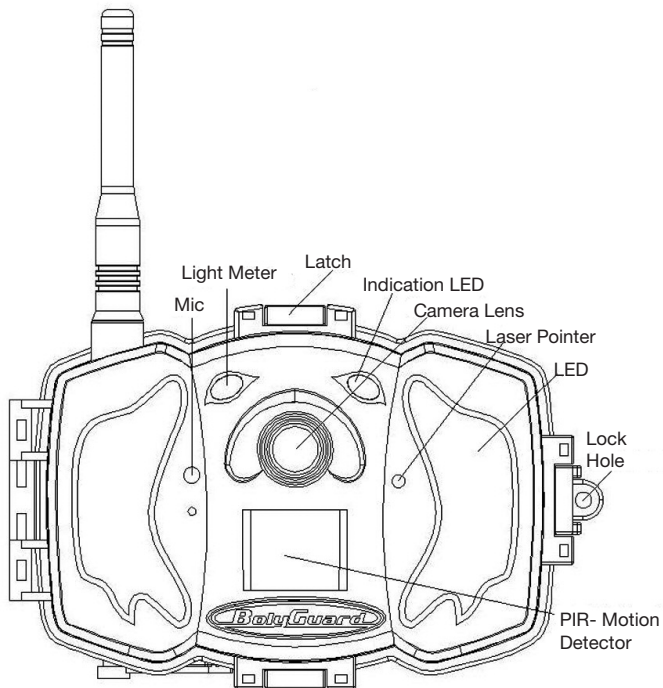

**Figure 1** Diagram of camera functional indicators

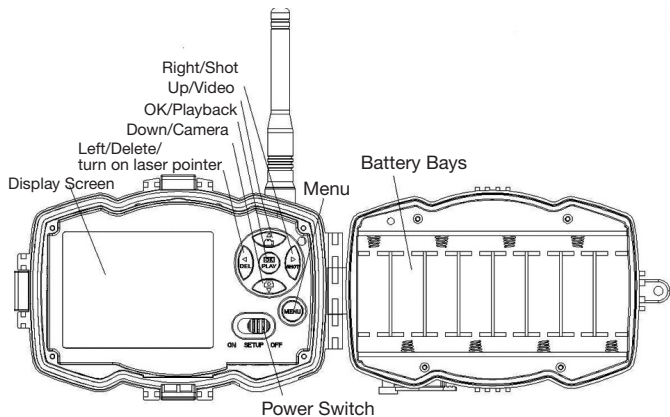

**Figure 2** Inner panel view

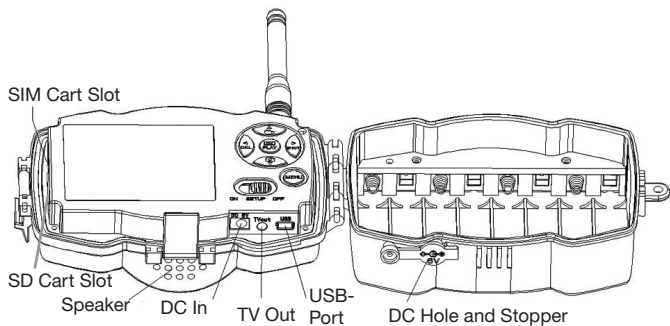

**Figure 3** Diagram of camera interfaces

## 1.4 Shooting Information Display

When the camera is turned on (the power switch is slid to TEST position), the current settings will be displayed on screen.

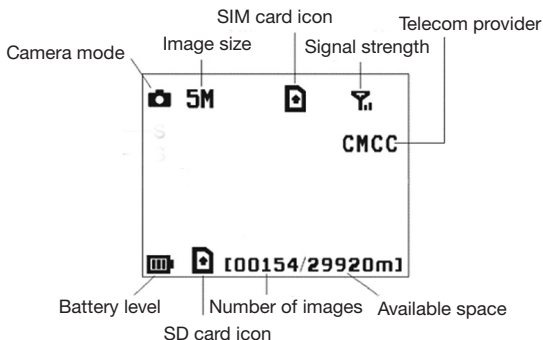

**Figure 4 Shooting information display**



is the correct SIM card status and the available space of SD card should be a none zero value.

## 1.5 Two Way Communication

When in **Hunting mode**, you can set **SMS control** submenu as **ON** to open the two way communication function. Under this setting, the camera can receive and respond to your SMS command or the Android APP command. And you can retrieve live voice and pictures in this mode.

## 2 Cautions

- **The working voltage of the camera is 6V.** The camera is supplied by the power adapter or 8 AA batteries.
- Please install batteries according to shown polarity.
- **Please insert the SD card before power on camera.** The camera has no internal memory for saving images or videos. **The camera will not work if there is no SD card.**
- **Please make sure that your SIM card supports the GPRS data business.**
- **When going into the SETUP mode, allow approximately 10-20 seconds for the camera to acquire a signal.**
- Please unlock the write-protect switch before inserting the SD card.
- Please do not insert or take out the SD card when the power switch is at ON position.
- It is recommended to format the SD card by the camera when used for the first time. Many other SD cards formatted by other cameras have poor compatibility with different brands of cameras. So it is best to format the SD card with this camera or on a computer.
- **In the SETUP mode, the camera will shut down automatically after 3 minutes if no operation is done.** Please turn on the power again if you want to continue to work with the control.

## 3 Quick Start Guide

### 3.1 Power Supply

**Hunting mode or outdoor use: use 8 or 4 AA batteries.** High-density and high-performance alkaline or lithium batteries are recommended.

**Security mode or indoor use: use 6V/2A high quality power adapter.** The battery can be just a backup for emergency use. Otherwise, the battery will be quickly consumed.

### 3.2 Insert SD card and SIM card

Setzen Sie eine nicht gesperrte SD-Karte und eine SIM-Karte mit GPRS ein.



**Dear Customer!** Please note! Depending on battery regulations you are required to used or defective batteries and accumulators, at no cost to you, return it to us



Every consumer is **legally obliged to dispose of WEEE separately from the household waste** and to dispose of at a collection site of his community / City District for example. Electric appliances are marked with the crossed out dustbin, accepted there for free.

### 3.3 Do the Camera Settings

Download the camera set up software from our website. The specified website is written in the last page of the manual.

1) Open the software and select camera model:

2) Set the camera parameters



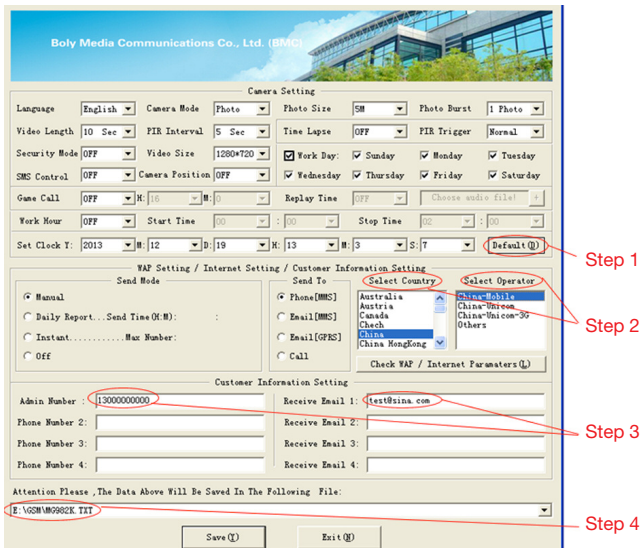

First, select your country and carriers (step1) according to your SIM card and input your receiving phone number in "administrator number" and receiving e-mail address in "Receive Email 1" (step3). For first time use, we suggest you to use default settings (step2), any settings you want to change, please click "Change setting". After finish settings, please **save the GSM folder** to the root directory of your SD card (step4).

### 3.4 Manually Send a MMS or GPRS Photo

After you generate a setting file in your SD card, please slip the power switch to SETUP position. After the camera acquires the signal and the SIM card icon  appears, target an object and press "SHOT" to take a photo manually.

Then press “OK” to playback the photos, press “▲” and “▼”, to switch to previous or next photo. Press “MENU” and you can see a **send Phone [MMS]** interface, press “OK” to send out the MMS. After a few seconds, you will receive a MMS in your phone.

### 3.5 SMS Control

When the camera is armed, you can send text message “#T#” to your camera’s SIM card number to get an on spot image or use our Android application tools. Note you need to set **SMS control ON** when using SMS command.

Down load the Android control software from our website. The specified website is written in the last page of the manual.

For iPhone, just download it from the App Store by searching BGTools.

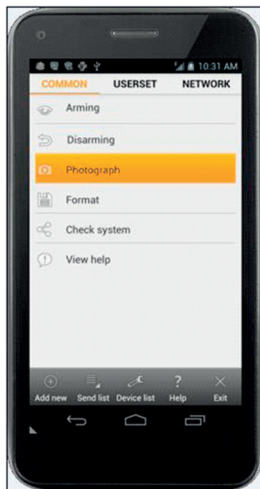



## 4 Advanced Operations

This chapter explains the advanced operations for customizing the camera settings.

### 4.1 Work Mode

Setup mode: to program camera or to playback the photos or video clips.

**Hunting mode:** when animal or human intrudes into the monitoring region, the camera will take pictures or videos automatically according to the previous programmed settings. After switching the camera to ON position, the motion indication LED (red) will blink for about 10 seconds. This time interval is for you to position the camera for automatic surveillance operation..



### 4.2 Settings Menu

Press **MENU** on the remote control to enter into the menu setting. The settings menu will be shown on the LCD.

Use “▲” or “▼” key to select the sub-menu, use “▶” key to select the different options, use “◀” to change different item page. Press “OK” to save the settings.

## 4.2.1 Setting Items

Setting Items	Description
Camera Mode	There are three camera modes: <b>Photo</b> , <b>Video</b> or <b>Pic+Video</b> . You can enter the main menu to set the camera mode. If you choose Pic+Video mode, the camera takes a picture and a video.
Photo Size	Choose the image size: 30, 20 or 14 mega pixels.
Video Size	Choose the video size: 1920x1080, 1280x720 or 640x480.
Photo Burst	This parameter affects the number of pictures taken for each triggering in camera mode. It's from "1 Photo" to "2-3 Photos".
Video Length	Choose duration of recording video. It's from 10 seconds to 180 seconds.
Set Clock	Set camera date and time. You can change the date and time by setting this parameter when necessary, e.g., after every battery change. The date format is <b>month/day/year</b> , the time format is <b>hour: minute: second</b> .
Time Lapse	Time lapse means the camera can capture images or videos at a preset time interval regardless of whether motions are detected. The default parameter is <b>Off</b> , which means the timer function is disabled. Changing this parameter to a non-zero value turns on the Time Lapse mode, and camera will take photos at given time interval. <b>Please note that if the PIR Trigger is set to Off, then the Time Lapse can't be set to Off.</b>

---

PIR Trigger	Choose sensitivity of the PIR. The higher sensitivity indicates that the camera is more easily triggered by motion and takes more pictures or records more videos. It is recommended to use high sensitivity in room or environment with little interference, and to use lower sensitivity for outdoor or environment with lots of interference like hot wind, smoke, near window, etc. For normal use of the camera, the <b>Normal</b> mode is recommended and is the default setting.
PIR Interval	This parameter indicates how long the PIR (Passive Infrared motion sensor) will be disabled after each triggering in ON mode. During this time the PIR of the device will not react to the motion of human (or animal). The minimum interval is 0 second. It means the PIR can work all the time. The maximum interval is 1 hour. It means the PIR will be disabled for 1 hour after each triggering.
Work Hour	Choose a time period of a day to let the camera work. The camera will awake at the setting time duration in a day. In the rest of the time the camera is sleeping. Set Work Hour as off means the camera works all day.
Send to	There are 3 <b>Send to</b> modes: 1 Phone MMS: send images to mobile phone. 2 Email GPRS: send images to an e-mail address via GPRS use SMTP. 3 Call: calling your preset phone number when the camera is triggered. You should set your receiving phone number or your receiving e-mail address in the APP program to function it.

---

---

Send Mode There are 4 SEND modes: “Manual” works in SETUP mode “Daily” and “Instant” work in ON mode. “OFF” means to close the communicate function.

1. **“Manual”**:

Choose “Manual” in SETUP mode. Please ensure a SIM card is inserted properly. Video information can't be send in the SETUP mode when you choose Phone MMS; but you can send photos or videos (VGA less than 10s) when you choose Email GPRS via WCDMA.

2. **“Daily”**:

Daily means the camera will report the summarized information at a preset time (if the preset time is, eg. 20:00 PM) on how many pictures it had taken per day. So, you will get a summarized text message with the last picture taken until 20:00 PM.

If it is on Photo or video mode, the camera will send a MMS at the preset time. The MMS will show you the latest photo and the total quantity of the pictures taken. If it is on Video mode, the camera will send a SMS or video at the preset time. The SMS will show you how many video clips the camera has taken within 24 hours. If you choose “Daily”, you need to set the daily report time: xxH, xxM.

3. **“Instant”**:

Instant, just works in ON mode, which means the camera will send a MMS to your phone instantly after it captures a photo or to your email with a video (VGA less than 10 sec.). You can choose the number of pictures you want it to send out per day.

If it is on Photo mode and you choose the Instant MMS mode, and set the MAX number as 10, the camera will send 10 MMS within 24 hours. It then continues to capture photos and save them on the SD card. After 24 hours, the camera will send MMS again when it captures photos. If it is on Video mode, the Camera will send only SMS instead of MMS when send to is set as Phone MMS.

If you choose “Instant”, you need to set how many MMS you want to send for economic consideration.

4. **“Off”**: to disable MMS function.

---

SMS Control	<b>SMS Control</b> can enable two way communication function. It means if you choose <b>SMS Control</b> as <b>ON</b> , this camera can receive and respond your SMS command. Also you can retrieve live pictures any time. But the power consumption will be a little bigger than normal hunting status.
Game Call	It means this camera can play audio file at a preset time clock for preset times. The audio file must be saved in the directory of \DCIM\100BMCIM\ with a name of AUDIOxxxx (from 0000 to 9999). WAV after format the SD card and setting the game call as on mode, or choose the audio file in Windows APP. Note that Game Call will not function if the SD card is full..
Language	Choose the language you need.
Beep Sound	Enable or disable the beep sound.
Camera Posit	You can set A-Z position for your camera, so that you can distinguish which photo is taken by which camera.
Format SD	Format the SD card. All images and videos in the SD card will be deleted.
Default Set	Restore all customer settings to default values.
Version	Version information

## 4.2.2 Default Set

Setting Items	Default	Options	Description
Camera Mode	Photo	Video, Pic+Video	
Photo Size	30MP	20MP, 14 MP	
Video Size	1920x1080	1280x720, 640x480	
Photo Burst	1 Photo	2-3 Photos	
Video Length	10 Sec.	5-180 Sec.	
Set Clock	Enter		Adjust Clock
Time Lapse	OFF	5Min-8H	
PIR Trigger	Normal	High, Low	
PIR Interval	5 Sec	0-55 Sec, 1-60 Min	
Work Day	Enter		
Work Hour	Off	00:00-23:59	
Send to	Phone MMS	Email GPRS, Call,	
Send Mode	Manual	Daily, Instant, Off	
SMS Ctrl	Off	On	Two way communication
Game Call	Off	On	Set the time and frequency of audio playback
Study Code	Enter		RCH(wireless control), Zone1-Zone7
Language	English	Suomi, Deutsch, Svenskt, Dansk (Version 1)	
Beep Sound	On	Off	
Camera Posit	Off	A to Z Position	
Format SD	Enter		Yes, No
Default Set	Save		
Version	Enter		

## 4.3 Change the Settings via Android APP or SMS

When you are far away from your house, you can get spot photos or change camera settings via our android application tools or SMS. Download the Android APP from our website.

The specified website is written in the last page of the manual.



### 4.3.1 User Level

There are two user levels: administrator and normal users. Each user has a different authorization level:

Functions	User Level
Set administrator phone number	Only administrator's password
Set administrator's password	administrator
Set camera parameters	administrator
Set normal user	administrator
Receive emergency calling	administrator, normal user
Send SMS for on spot picture	administrator, normal user
Call the camera to listen in live voice	administrator, normal user
Receive MMS when triggered	administrator, normal user
Check camera status	administrator, normal user
Get help information	administrator, normal user

### 4.3.2 Use Android APP

It's easy to use the Android APP to communicate with the camera, so you don't need to edit the SMS. You just need to click the button to finish the operation.



### 4.3.3 SMS Command List

If you can't use the Android APP for easy operation, the list below shows all the SMS commands for you. You can control your camera via SMS.

<b>A. Set GSM/WCDMA Parameter</b>	
<b>No</b>	<b>Function SMS Command</b>
1	Set Normal Users Phone Number #n#13800138001#13800138002 #13800138003#
2	Set MMS Parameters #m#http://mmsc.cingular.com#66.209.11.32#80 80# wap.cingular# account#password# (The example parameters are for the carrier of AT&T)
3	Set Email Parameters #s#bmcstest123@sina.com#bmc123#25#cmnet #smtp.sina.com#name#password#SSL#
4	Set Receive E-mail Address #r#mail1@163.com # mail2@163.com#mail3@163.com # mail4@163.com#
<b>B. Normal Control</b>	
1	Get On Spot Photo #T# (Send MMS to pho) #T#e# (Send picture to Email by GPRS)
2	Check Camera Settings #L#
3	Format TF Card #F#
4	Help #H#



---

### C. Set Menu Parameter

---

No	Function	SMS Command
1	Change Camera Mode	#e#cp# (photo mode) or #e#cv# (video mode) or #e#ct#(pic+video)
2	Change Photo Size	#e#s5# (5mp) #e#s10# (10mp) ) or #e#s12# (12mp)
3	Change Photo Burst	#e#b1# (1-3 photos)
4	Change Video Size	#e#fh#(10800p) or #E#fl#(VGA)
5	Change Video Length	#e#v5# or #E#v30# (the number after V is seconds)
6	Change Date Time	#e#t# (adjustment the time)
7	Change Time Lapse	#e#1h# (1 hour) or #e#5m# (5 min)
8	Change PIR Trigger	#e#po# (Off) or #e#ph# (High) or #e#pn# (Normal) or #e#pl# (Low)
9	Change PIR Interval	#e#i30m# (30 min) or #e#i30s# (30 sec)
10	Change Send To	#e#mp# (phone) or #e#me# (email) or #e#mc# (call) or #e#mg# (e-mail gprs)
11	Change Send Mode	#e#ed# (daily) or #e#ei10# (to set instant mode and the max number per day) or #e#eo# (off) or #e#em#(Manual)
12	Change Game Call	#e#gon18:00[5]# or #e#goff#
13	Change Camera Position	#e#oa# (a~z) to set the camera position function #e#ooff# to off the camera position function
14	Change Work Hour	#e#hoff# or #e#hon10:00-18:00#

---

## 5 Trouble Shooting

**1 There is something in front of the camera lens. Is the camera broken?**

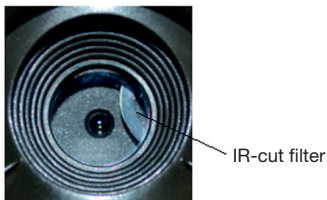

Figure 5 IR-cut filter

**A: The camera is not broken.** It's an IR-cut filter. When the camera is powered on, the IR-cut will be reset and cover the lens. Only when the camera is powered off, the IR-cut will be at a random place.

**2 The camera controller is not working anymore.**

**A:** Most likely, no SD card has been inserted in the camera when it is turned on. Please make sure a working SD card has been inserted in the camera before it is turned on.

**3 The display screen is suddenly black.**

**A:** To reduce power consumption, **the camera will shut down automatically after 3 minutes if no operation is done.** Please turn on the power again if you want to continue to work with the control.

**4 Why my phone can't receive MMS?**

**A:** MMS/GPRS function needs the SIM cards in both your camera and phone to have enough balance and to be opened to data business.

## Appendix I: PIR Detection Zone

Figure 6 shows Bolymedia's 4 kinds of detection range at different detection angles. This camera is super long range with 60 degree.

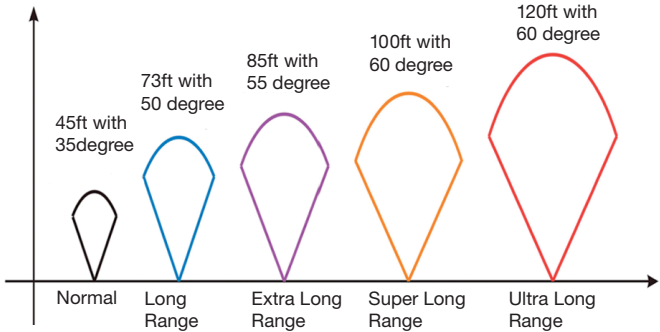

Figure 6 PIR Detection Zone

The PIR detection angle ( $\alpha$ ) is just smaller than the field of view (FOV) angle ( $\beta$ ). The advantage of this design is to reduce empty picture rate and capture most, if not all, motions.

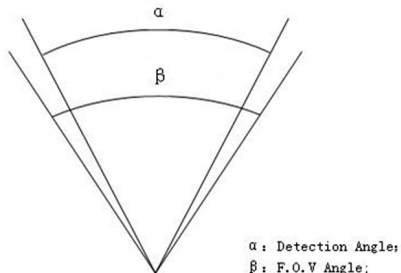

Figure 7 Detection angle vs. FOV angle  
This camera has a new design of PIR.

The new PIR's detection range can reach to 100ft (in good environments). Figure 8 shows the compared detection zone between normal PIR and the new PIR.

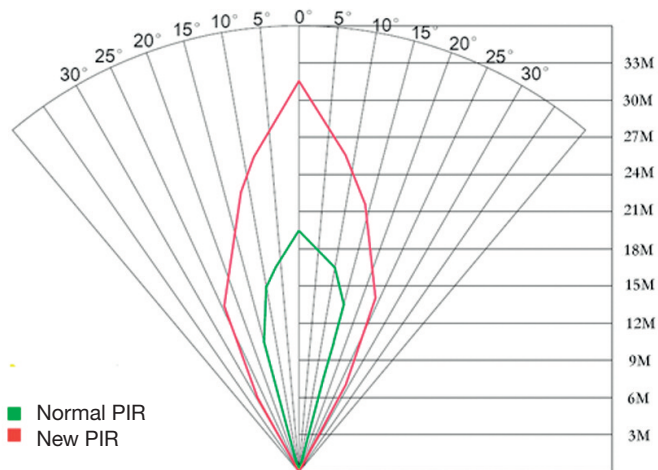

Figure 8 Comparison of Detection Zones of new and existing PIRs

## Appendix II: Error Code

<b>Code</b>	<b>Meaning</b>	<b>Description</b>
3915	Non-existent address	<b>Possible cause</b> 1. The user forgets to input the receiving cellphone number. 2. The user forgets to input the receiving E-mail address. <b>Suggestion:</b> 1. Check the MMS settings, input all the necessary parameters.
3919	File not found	<b>Possible cause:</b> 1. The file means the image file. It shows that the system can't find the image file when sending the MMS. Just when the system is unstable, it will happen (very small probability). <b>Suggestion:</b> 1. When the GSM and GPRS signal are both OK, please resend again. 2. When the GSM and GPRS signal are poor, please change a place to try again; 3. If 1 and 2 do not work and the error code 3919 always appears, please send the camera back for repairs.
3926 3927 3928	MMS busy; Sending MMS stopped; Sending MMS busy	<b>Possible cause:</b> When start a new MMS sending procedure, the previous MMS sending is not finished, so it will show these information. This is a inner use error, we have the correct programmer design, so it won't happen in the consumer's side. <b>Suggestion:</b> If it always shows 3926,3927 or 3928, maybe there is a hardware defect. Please send camera back for repair (very small probability).

<b>Code</b>	<b>Meaning</b>	<b>Description</b>
3939	Failed to open	<p><b>Possible cause:</b></p> <ol style="list-style-type: none"> <li>1. The GSM network is not good or not well covered with the GPRS network.</li> <li>2. The instability in signal transmission leads to some MMS setting parameters missing when the GSM base station do the data analysis. If for the incorrect transmission reason, the camera may show various error code.</li> </ol> <p><b>Suggestion:</b></p> <ol style="list-style-type: none"> <li>1. Contact the network provider if the GPRS network is well covered in that area.</li> <li>2. Change a place to try again. It's better to try in a public place, where there is always good signal.</li> <li>3. If the provider said there is GPRS signal covered but the signal is weak, you can try to use a enhanced antenna that is SMA type with antenna gain of 10db.</li> </ol>
3941	network;	
3942	Network not deactivated; Network error	
-85	Not enough balance in SIM card; MMS setting error;	<p><b>Possible cause:</b></p> <ol style="list-style-type: none"> <li>1. The SIM card is not enough balance.</li> <li>2. Not correct settings.</li> <li>3. The GSM network is not good leading to a timeout problem (very small probability).</li> </ol> <p><b>Suggestion:</b></p> <ol style="list-style-type: none"> <li>1. Please check to make sure your SIM card has enough balance.</li> <li>2. Please check the MMS settings</li> </ol>
	Other error code	Many codes in the list are used for debugging in the product design phase. Most of them will not be shown to consumers, so please ignore the other error codes and contract us directly. Thanks.

## Appendix III: Technical Specifications

<b>Image Sensor</b>	14MP Color CMOS,
<b>Lens</b>	F/NO=2.4; FOV (Field of View)=57°
<b>PIR Detection Range</b>	30m/100ft
<b>Display Screen</b>	3" LCD
<b>Memory Card</b>	From 8 MB to 32 GB
<b>Picture Resolution</b>	30MP = 6400x4800 20MP = 5184x3888, 14MP = 4320x3240
<b>Video Resolution</b>	1920x1080/1280x720/640x480
<b>PIR Sensitivity</b>	Adjustable (High / Normal / Low)
<b>Trigger Time</b>	1 sec
<b>Weight</b>	0.30 kg
<b>Operation/Storage Temperature</b>	-20 - +60°C / -30 - +70°C
<b>PIR-Interval</b>	0 sec - 60 min
<b>Photo Burst</b>	1-3
<b>Video Length</b>	5-180 sec
<b>Power Supply</b>	8xAA or 4xAA
<b>Stand-by Current</b>	< 0.25 mA (<6mAh / Day)
<b>Power Consumption</b>	400 videos(intervall=5 min., video length=10 sec >500 MMS (8*AA-batteries)
<b>Sound Recording</b>	Available
<b>Mounting</b>	Rope / Belt / Python lock
<b>Dimensions</b>	147 x96 x79 mm
<b>Operation Humidity</b>	5 % - 90 %
<b>Security Authentication</b>	FCC, CE, RoHS

\*without battery

## Appendi IV: Parts List

Part Name	Quantity
Digital Camera	One
USB Cable	One
Belt	One
User's Manual	One
Antenna	One

Website Information:

Down load the APP software from here:

<http://www.bolyguard.com/download.htm>

(Version 2.0)

**Guarantee:** We grant on this product a guarantee of 24 months, according to the pertinent statutory regulations, from the date of the purchase by the initial user.

This guarantee covers all material or production defects; however, it does not cover the following: Faults and defects resulting from normal wear, including wearing parts, seals etc.; damages or defects arising or as a result of alteration.

We reserve the right to reject a guarantee claim if the purchase cannot be proven, or if the product was improperly serviced or was obviously erroneously maintained (not or insufficiently maintained; cleaning and servicing).

Please retain the proof of purchase documentation because this is valid as proof of date of purchase.

In case of a guarantee claim, the machine must be returned to the dealer in a clean state, and in its original packaging if possible, and not disassembled in any way. Proof of purchase must also be included.

Copyright by **Berger & Schröter**

All rights reserved. It is not permitted without written approval from Berger + Schröter to reproduce these operating instructions. It is also not permitted to reproduce extracts in any form that have been created or processed by use of electronic, mechanical or chemical procedures. Technical changes can be made at any time without prior announcement. The operating instructions are corrected regularly. We assume no liability for technical and typographical errors and their results.



**(F) Caméra de surveillance  
infrarouge mobile digitale  
MODE D'EMPLOI  
MG983G-30M  
Ref. Art. 31544**



# Sommaire

<b>1 Introduction</b>	<b>55</b>
1.1 Description générale	55
1.2 Application	55
1.3 Vue d'ensemble caméra	55
1.4 Affichage d'informations photos	58
1.5 Communication deux voies	58
<b>2 Avertissement</b>	<b>59</b>
<b>3 Initiation rapide</b>	<b>60</b>
3.1 Alimentation électrique	60
3.2 Mise en place de la carte SD et SIM	60
3.3 Réglage de la caméra	60
3.4 Envoi manuel d'une photo par MMS ou GPRS	61
3.5 Commande par SMS	62
<b>4 Fonctions étendues</b>	<b>63</b>
4.1 Mode de fonctionnement	63
4.2 Menu de réglages	63
4.2.1 Fonctions réglables	64
4.2.2 Réglage de base	68
4.3 Modification des réglages avec l'app. android ou par SMS	69
4.3.1 Niveau utilisateur	69
4.3.2 Utiliser l'app android	69
4.3.3 Liste de commandes par SMS	70
<b>5 Réparation des pannes</b>	<b>72</b>
<b>Annexe I : Champ optique PIR</b>	<b>73</b>
<b>Annexe II : Code d'erreur</b>	<b>75</b>
<b>Annexe II : Données techniques</b>	<b>77</b>
<b>Annexe IV : Liste des pièces</b>	<b>78</b>

# 1 Introduction

## 1.1 Description générale

Cette caméra de surveillance digitale avec fonction 3G est une caméra de surveillance digitale à infrarouges avec un détecteur de mouvement à infrarouge passif (PIR) ultrasensible déclenchant la caméra en cas de mouvement humain ou animal. Elle prend automatiquement des images haute définition (jusqu'à 30M de pixels) ou des clips vidéo (1280 HD). Elle envoie ensuite les images sur votre appareil mobile ou à votre adresse email via le réseau GPRS/WCDMA. Vous recevez alors un message selon les réglages que vous avez fait ou seulement quand la caméra se déclenche.

Si la lumière du jour est suffisante, la caméra prend des photos ou vidéos en couleur. Pendant la nuit, les LED infrarouges intégrées aident à prendre des photos ou vidéos claires (monochromes).

La caméra est équipée d'un écran LCD 3" et d'un magnétophone intégré. L'indicateur laser permet de cibler la zone de photo de la caméra. Dans la configuration bouton Mosdus gauche (on / off). Elle résiste à l'eau et à la neige. La caméra peut également être utilisée comme caméra digitale portable.

## 1.2 Application

Cette caméra peut être utilisée comme appareil de surveillance automatique servant à enregistrer et à se protéger des intrusions indésirables dans les maisons, les magasins, les écoles, les entrepôts, les bureaux, les taxis, les usines etc. En outre, elles sont adaptées à un usage comme caméra de voyage pour la chasse ou l'observation d'animaux sauvages au travers de l'enregistrement de leurs traces. Elle peut être laissée seule des semaines, voire des mois, et stocke les événements enregistrés en format digital.

## 1.3 Vue d'ensemble caméra

Prenez un peu de temps pour vous familiariser avec les éléments de commande et les affichages de la caméra. Il peut être utile de mettre un marque-page à cette section et d'y revenir une fois que vous avez lu le reste du manuel.

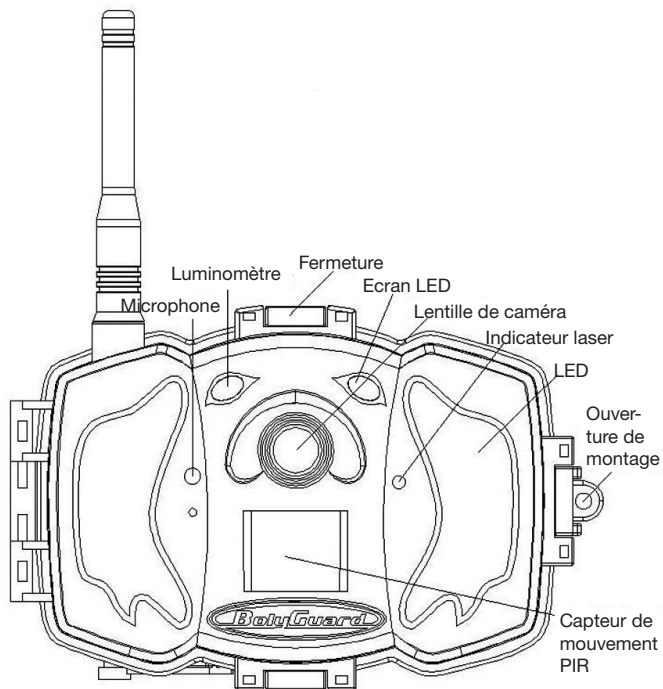

**Image 1** Image des éléments de fonction de la caméra

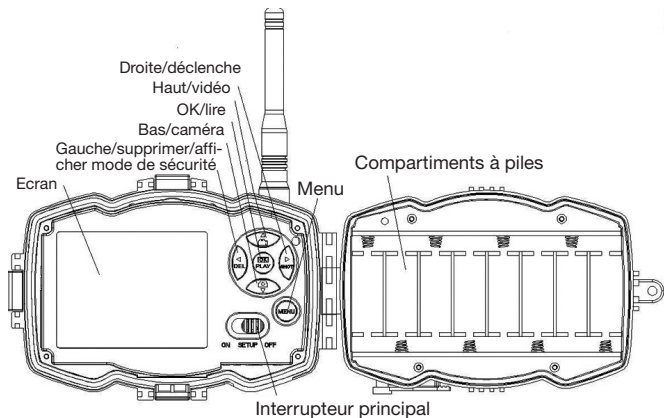

**Image 2** Champ de commande interne

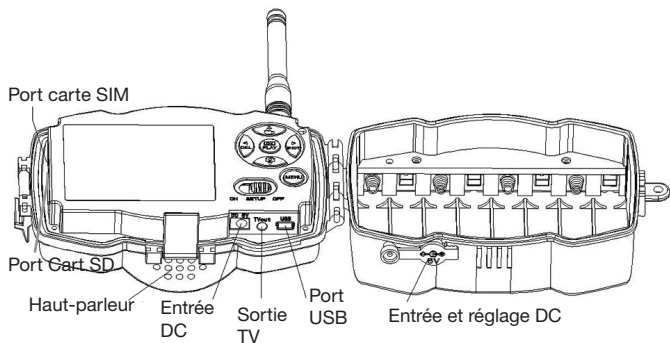

**Image 3** Image des interfaces de la caméra

## 1.4 Affichage d'informations photos

Lors de la mise en route de la caméra (l'interrupteur principal se trouve en position TEST), les réglages actuels sont affichés sur l'écran

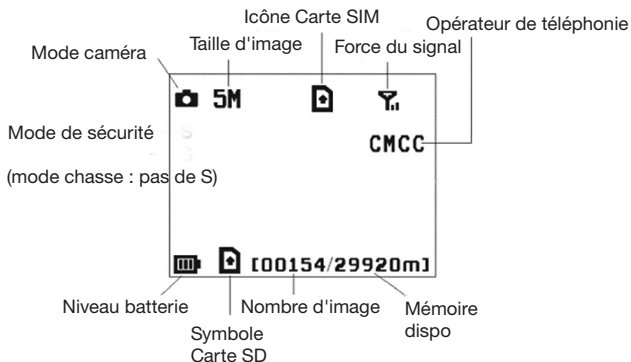

Image 4 Affichage d'informations photos



est le statut correct pour la carte SIM. La mémoire disponible de la carte SD devrait être supérieure à zéro.

## 1.5 Communication à double sens

Si la caméra est en **mode de chasse**, vous pouvez activer le sous-menu **Commande par SMS** pour ouvrir la communication à double sens. Avec ce réglage, la caméra peut recevoir vos commandes par SMS ou via l'app. android et y réagir. En outre, il est possible d'afficher des voix en direct et images en temps réel dans ce mode.

## 2 Avertissements

- **La tension d'alimentation de la caméra est de 6 V.** La caméra est alimentée par un adaptateur de courant ou 8 piles AA.
- Veuillez placer les piles en respectant la polarité indiquée.
- **Veillez placer la carte SD avant d'allumer la caméra.** La caméra ne dispose d'aucune unité de mémoire pour stocker les images et les vidéos. **La caméra ne peut pas fonctionner sans carte SD.**
- **Veillez vous assurer que votre carte SIM supporte la fonction fichiers GPRS.**
- **En mode SETUP, veuillez laisser environ 10 à 20 secondes à la caméra pour recevoir un signal.**
- Déverrouillez la protection d'écriture avant de mettre en place la carte SD.
- Si l'interrupteur principal est en position ON, la carte SD ne doit pas être mise en place ou retirée.
- Nous recommandons de faire formater la carte SD avant d'utiliser la caméra pour la première fois. De nombreuses cartes SD ayant été formatées par d'autres caméras ne sont pas compatibles avec d'autres marques de caméra. Le mieux est de formater la carte SD avec cette caméra ou sur un ordinateur.
- **Si aucune entrée n'est effectuée, la caméra passe en mode de configuration automatiquement après trois minutes.** Veuillez rallumer l'appareil si vous voulez continuer à opérer avec les éléments de commande.

## 3 Initiation rapide

### 3.1 Alimentation électrique

**Mode chasse ou utilisation à l'extérieur : Utilisez 4 ou 8 piles AA.**

Nous recommandons des piles alcalines ou au lithium hautes performances étanches.

**Mode de sécurité ou utilisation en espace intérieur : Utilisez un adaptateur de courant 6V/2A de bonne qualité.** Les piles ne servent que de sécurité en cas de panne. Dans le cas contraire, elles se videront rapidement.



**Cher client ! Veuillez prendre note !** En respect de la réglementation sur les piles, vous êtes obligé de nous renvoyer les piles et accumulateurs usagés ou défectueux sans frais pour vous



Chaque utilisateur est légalement contraint de jeter les appareils usagés séparément des ordures ménagères et par ex. de les remettre au lieu de collecte de sa commune/ son quartier. Les appareils électroniques usagés avec un icône de poubelle barrée y sont pris en charge gratuitement.

### 3.2 Mise en place de la carte SD et SIM

Veuillez insérer une carte SD non verrouillée et une carte SIM avec GPRS

### 3.3 Réglage de la caméra

Téléchargez le logiciel de configuration pour la caméra sur notre site web. Ce site web est indiqué sur la dernière page de ce manuel.

1) Ouvrez le logiciel et sélectionnez le modèle de caméra :

2) Réglez les paramètres de caméra





Boly Media Communications Co., Ltd. (BMC)

Camera Setting

Language: English Camera Mode: Photo Photo Size: SM Photo Burst: 1 Photo

Video Length: 10 Sec PIR Interval: 5 Sec Time Lapse: OFF PIR Trigger: Normal

Security Mode: OFF Video Size: 1280\*720  Work Day:  Sunday  Monday  Tuesday

SMS Control: OFF Camera Position: OFF  Wednesday  Thursday  Friday  Saturday

Game Call: OFF H: 16 M: 0 Replay Time: OFF Choose audio file!

Work Hour: OFF Start Time: 00:00 Stop Time: 02:00

Set Clock Y: 2013 M: 12 D: 19 H: 13 M: 3 S: 7 Default (Q)

WAP Setting / Internet Setting / Customer Information Setting

Send Mode:  Manual  Daily Report... Send Time (H:M): :  Instant... Max Number:  Off

Send To:  Phone[MMS]  Email[MMS]  Email[GPRS]  Call

Select Country: China Select Operator: China Mobile

Check WAP / Internet Parameters (L)

Customer Information Setting

Admin Number: 1300000000 Receive Email 1: test@sina.com

Phone Number 2: Receive Email 2:

Phone Number 3: Receive Email 3:

Phone Number 4: Receive Email 4:

Attention Please, The Data Above Will Be Saved In The Following File:

E:\GSM\0982K.TAT

Save (Y) Exit (Q)

Etape 1

Etape 2

Etape 3

Etape 4

Veuillez sélectionner tout d'abord votre pays et votre opérateur (étape 1) selon votre carte SIM et saisissez votre numéro de téléphone de réception dans "administrateur number" (numéro d'administrateur) ainsi que votre adresse courriel de réception dans "Receive Email 1" (Recevoir courriel 1) (étape 3). Lors du premier usage, nous vous suggérons d'utiliser les paramètres par défaut (étape 2). Cliquez sur "Change setting" (Modifier les paramètres) pour effectuer les modifications souhaitées. Veuillez **enregistrer le fichier GSM** dans la liste principale de votre carte SD après avoir effectué les réglages (étape 4).

### 3.4 Envoi manuel d'une photo par MMS ou GPRS

Placez l'interrupteur principal en position SETUP après avoir généré votre fichier de réglages sur votre carte SD. Visez un objet. Appuyez sur "SHOT" pour effectuer un enregistrement manuel quand la caméra reçoit le signal et le symbole  s'affiche pour la carte SIM.

Appuyez ensuite sur "OK" pour afficher la photo, appuyez sur "▲" et "▼" pour passer à la photo suivante. Appuyez sur "MENU" et l'interface pour envoi à un téléphone apparaît [MMS]. Appuyez ensuite sur "OK" pour envoyer le MMS.

Après quelques secondes, vous recevrez un MMS sur votre téléphone

### 3.5 Commande par SMS

Si la caméra est active, vous pouvez envoyer un sms "#T#" au numéro de carte SIM de votre caméra et vous recevrez immédiatement un instantané ou pourrez utiliser les outils de vos applications android. Notez que vous devez définir le contrôle de SMS lors de l'utilisation de la commande SMS.

Téléchargez le logiciel de commande d'android (BGTools.zip) sur notre site web. Ce site web est indiqué sur la dernière page de ce manuel.

Pour iPhone, il suffit de télécharger sur l'App Store en recherchant BGTools.

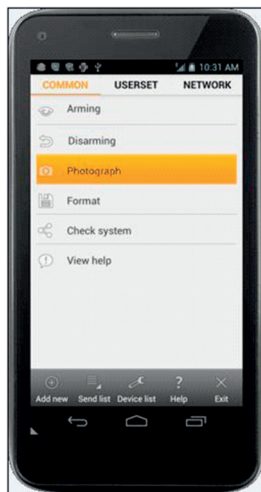

## 4. Fonctions étendues

Ce chapitre aborde les fonctions élargies permettant d'ajuster les réglages de la caméra.

### 4.1 Mode de fonctionnement

Mode de réglage : Pour programmer la caméra ou afficher les photos ou clips vidéo..

**Mode chasse :** Si un animal ou un humain pénètre dans la zone surveillée, la caméra prend automatiquement des photos et des vidéos selon les réglages effectués. Après la mise en route de la caméra (**ON**) l'affichage de mouvement LED (rouge) clignote pendant 10 secondes environ.

Durant cette période, vous pouvez positionner la caméra pour un fonctionnement de surveillance automatique.

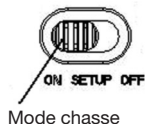

### 4.2 Menu de réglages

Appuyez sur la touche MENU sur le clavier pour accéder aux réglages de menu. Le menu de réglage est affiché sur l'écran LCD.

Sélectionnez avec les touches "▲" ou "▼" le sous-menu et les différentes options avec le bouton "V". Avec "<" vous pouvez passer aux différentes fonctions à régler. Appuyez sur "OK" pour sauvegarder les réglages.

## 4.2.1 Fonctions réglables

Fonction réglable	Description
Mode de caméra	La caméra dispose de trois différents modes : photo, vidéo ou image + vidéo. Vous pouvez régler le mode de caméra dans le menu principal. Si vous sélectionnez le mode image+vidéo, la caméra prend une photo ou une vidéo.
Taille de photo	Sélectionnez la taille d'image ici. 30, 20 mégapixels ou 14 mégapixels.
Taille de la vidéo	Ici vous pouvez choisir la taille de la vidéo: 1920x1080, 1280x720 ou 640x480
Série de photos	Ce paramètre influe le nombre de photos prises en mode caméra à chaque déclenchement. Le nombre possible va de "1 photo" à "2-3 photo" ..
Longueur de vidéo	Choisissez la durée de l'enregistrement de vidéo. La durée possible va de 10 secondes à 180 secondes.
Régler l'heure	Régler la date et l'heure de la caméra. Si besoin est, vous pouvez régler la date et l'heure de l'a pareil en réglant ce paramètre, par ex. après chaque changement de pile. Le format de date est Mois/Jour/année, le format d'heure est Heure:minute:seconde.
Minuterie	La minuterie est une fonction d'enregistrement d'images ou des vidéos dans un intervalle de temps pré-réglé, que des mouvements aient été détectés ou non. Le paramètre pré-réglé est OFF, la fonction minuterie est désactivée. Si ce paramètre est réglé sur une valeur supérieure à zéro, la minuterie est active et la caméra prend des photos durant l'intervalle de temps indiqué. <b>Veillez observer que la minuterie ne peut pas être désactivée si le déclencheur PIR est éteint.</b>

Déclencheur PIR	Sélectionnez la sensibilité du capteur PIR. Si la sensibilité est réglée sur un niveau plus élevé, la caméra sera déclenchée plus facilement en cas de mouvement et prendra plus d'images ou de vidéos. Nous recommandons de régler sur sensibilité élevée dans les pièces ou les espaces peu dérangés et de régler une sensibilité basse à l'extérieur ou dans les espaces avec beaucoup de perturbations comme un vent chaud, de la fumée, des fenêtres proches, etc. Pour une utilisation normale de la caméra, nous recommandons le mode normal. Celui-ci est également le réglage de base.
Intervalle PIR	Ce paramètre montre combien de temps le capteur PIR (capteur de mouvement infrarouge passif) est désactivé après chaque déclenchement en mode ON. Pendant cette période, le capteur PIR de l'appareil ne réagit pas aux mouvements des humains (ou des animaux). L'intervalle minimal est de 0 secondes : Le capteur PIR est actif durablement. L'intervalle maximal est d'1 heure : Le capteur PIR est désactivé pendant 1 heure après chaque déclenchement.
Heures de fonctionnement	Choisissez une période de temps pendant laquelle la caméra doit fonctionner. La caméra fonctionne pendant la période de la journée réglée. Pour le temps restant, la caméra est en mode de veille. Si la fonction heures de fonctionnement est déjà désactivée, la caméra fonctionne toute la journée. <b>Cette fonction est disponible en mode de sécurité</b>
Envoyer à	Il existe 4 types d'envoi : 1 Téléphone-MMS : Envoie des images sur un téléphone mobile. 2 Email GPRS : Envoie des images à l'adresse de réception par GPRS. 3 Appel : Appelle le numéro de téléphone pré-réglé quand la caméra est enclenchée. Vous devez régler le numéro de téléphone de récepteur ou l'adresse email pour la réception dans le programme APP.

---

Mode d'envoi 4 modes d'ENVOI sont disponibles : Le mode "Manual" (Manuel) fonctionne en mode SETUP, les modes "Daily" (Journalier) et "Instant" (Instantané) fonctionnent en mode ON. "OFF" permet de couper la fonctionnalité de communication.

**1. "Manual" :**

Choisissez "Manual" en mode SETUP. Veuillez vous assurer qu'une carte SIM est correctement insérée. Une information vidéo ne peut pas être envoyée en mode SETUP si vous choisissez Phone MMS ; vous pouvez cependant envoyer des photos ou vidéos (VGA inférieur à 10 s) lorsque vous sélectionnez Email GPRS via WCDMA.

**2. "Daily" :**

Daily (journalier) signifie que la caméra communiquera l'information résumée à l'instant prédéfini (si l'instant prédéfini est p. ex. 20h00 ) concernant le nombre de vues qu'elle a prises par jour. Vous obtiendrez ainsi un message de texte résumé avec le dernier cliché pris avant 20h00.

Si elle est placée en mode Photo ou Vidéo, la caméra enverra un MMS à l'instant prédéfini. Le MMS vous présente la dernière photo et le nombre total de clichés pris. Si elle est placée en mode Vidéo, la caméra enverra un SMS ou une vidéo à l'instant prédéfini. Le SMS vous indique combien de séquences vidéo la caméra a prise en l'espace de 24 heures. Si vous choisissez "Daily", vous devez fixer l'heure de rapport journalier : xxH, xxM.

**3. "Instant" :**

"Instant" ne fonctionne qu'en mode ON, ce qui signifie que la caméra enverra un MMS à votre téléphone de manière instantanée après la prise d'une photo ou bien à votre courriel avec une vidéo (VGA inférieur à 10 s). Vous pouvez choisir le nombre de clichés que vous souhaitez qu'elle envoie par jour. Si elle est placée en mode Photo et si vous sélectionnez le mode "Instant MMS" puis réglez le nombre maximum sur 10, la caméra enverra 10 MMS en l'espace de 24 heures. Elle continue alors à prendre des photos et à les sauvegarder sur la carte SD. Après 24 heures, la camera enverra de nouveau des MMS lorsqu'elle prend des photos. Si elle est placée en mode Vidéo, la caméra enverra uniquement des SMS au lieu de MMS lorsque MMS est réglé lors d'un envoi vers un téléphone portable.

Si vous choisissez "Instant", vous devez, pour des raisons d'économie, définir le nombre de MMS que vous souhaitez envoyer.

**4. "OFF" : permet de désactiver la fonction MMS.**

---

Commande par SMS	La <b>commande SMS</b> permet d'activer une fonction de communication à double sens. Si vous activez la commande SMS, la caméra peut recevoir vos commandes SMS et y réagir. Vous pouvez en outre afficher une image en temps réel à tout moment. Toutefois, la consommation électrique est un peu plus élevée que pour le statut de chasse normal.
Fonction hautparleur	Ceci signifie que la caméra peut restituer un fichier audio à un horaire d'horloge prédéfini pour des instants prédéfinis. <b>Le fichier audio doit avoir été sauvegardé dans le répertoire de \DCIM\100BMCIM\ avec un nom au format AUDIOxxxx (de 0000 à 9999). WAV après formatage de la carte SD et réglage de l'appeau comme mode ON, ou sélection du fichier audio dans Windows APP. Veuillez noter que Game Call (appeau) ne fonctionnera pas si la carte SD est pleine.</b>
Langue	Choisissez la langue souhaitée.
Bip	Activer ou désactiver le bip.
Position de caméra	Vous pouvez régler la position de la caméra de A à Z afin de pouvoir distinguer quelles photos ont été prises par quelle caméra.
Formater la carte SD	Formatage de la carte SD. Toutes les images et toutes les vidéos sont supprimées de la carte SD.
Réglage de base	Tous les réglages définis par l'utilisateur reviennent au réglage de base.
Version	Informations sur la version

## 4.2.2 Réglage de base

Fonction réglable	Réglage de base	Options	Description
Mode de caméra	Photo	Vidéo ou image+vidéo	
Mode de sécurité	On	Off	Communication à double sens
Taille de photo	30MP	20MP, 14MP	
Taille de vidéo	1920x1080	1280x720, 640x480	
Série de photos	1 photo	2-3 photos	
Longueur de vidéo	10 sec.	5-180 sec.	
Régler l'heure	Entrée		Régler l'heure
Minuterie	OFF	5 min. - 8 heures.	
Déclencheur PIR	Normal	Haut, Bas	
Intervalle PIR	5 sec.	0-55 sec., 1-60 min.	
Journées de fonctionnement	Entrée		
Heures de fonctionnement	On	00:00-23:59	
Envoyer à	Téléphone MMS	E-Mail-GPRS, appel	
Mode d'envoi	Manuel	Quotidien, Immédiat, Off	
Commande par SMS	On	Off	Communication double sens en mode chasse
Fonction haut-parleur	ON	Off	Réglage de l'heure et fréquence de lecture du fichier audio
Coupler des appareils	Entrée		RCH (commande sans fil), zone1-Zone7
Langue	English	Suomi, Deutsch, Svenskt, Dansk (version 1)	
Bip	Off	On	
Position de caméra	On	Position A à Z	
Formater la carte SD	Entrée		Oui, Non
Réglage de base	Sauvegarder		
Version	Entrée		



## 4.3 Modification des réglages avec l'app. android ou par SMS

Si vous n'êtes pas chez vous, vous pouvez recevoir des instantanés ou modifier les réglages de caméra via nos outils d'application pour android ou par SMS.

Téléchargez l'app. android sur notre site web. Ce site web est indiqué sur la dernière page de ce manuel.



### 4.3.1 Niveau d'utilisateur

Il existe deux niveaux d'utilisateur : administrateur et utilisateur normal. Chaque utilisateur a différents niveaux d'autorisation :

Fonctions	Niveau d'utilisateur
Définir le numéro de téléphone de l'administrateur	Seulement mot de passe administrateur
Définir le mot de passe admin.	Administrateur
Régler les paramètres de caméra	Administrateur
Régler l'utilisateur normal	Administrateur
Recevoir des appels d'urgence	Administrateur, utilisateur normal
Envoyer instantané par SMS	Administrateur, utilisateur normal
Appeler la caméra pour entendre un son en temps réel	Administrateur, utilisateur normal
Recevoir un MMS en cas de déclenchement	Administrateur, utilisateur normal
Vérifier le statut de la caméra	Administrateur, utilisateur normal
Afficher les informations d'aide	Administrateur, utilisateur normal

### 4.3.2 Utiliser l'app android

Avec l'app android, vous pouvez communiquer facilement et n'avez pas besoin d'écrire de SMS. Pour terminer la procédure, vous devez juste appuyer sur le bouton.



### 4.3.3 Liste de commandes par SMS

Si vous ne pouvez pas utiliser l'app android pour faciliter votre utilisation, vous trouverez dans ce qui suit toutes les commandes SMS nécessaires. Vous pouvez commander votre caméra par SMS:

#### A. Réglage des paramètre GSM/WCDMA

No. fonction	Commande SMS
1 Régler le numéro de téléphone de l'utilisateur	#n#13800138001#13800138002 #13800138003#
2 Régler les paramètres MMS	#m#http://mmsc.cingular.com#66.209.11.32#80 80# wap.cingular# account#password# (exemple de paramètre pour l'opérateur AT&T)
3 Régler les paramètres email	#s#bmcstest123@sina.com#bmc123#25#cmnet #smtp.sina.com#name#password#ssl#
4 Régler l'adresse email du receveur	#r#mail1@163.com # mail2@163.com#mail3@163.com # mail4@163.com#

#### B. Commande normale

1 Recevoir un instantané	#T# (envoyer un MMS au téléphone) #T#e# (envoyer une image en email par GPRS)
2 Vérifier les réglages caméra	#L#
3 Formater la carte TF	#F#
4 Aide	#H#

### C. Régler les paramètres menu

No. fonction	Commande SMS
1 Modifier le mode de caméra	#e#cp# (mode photo) ou #e#cv# (mode vidéo) ou #e#ct#(image+vidéo)
2 Modifier la taille de photo	#e#s5# (5mp) #e#s10# (10mp) oder #e#s12# (12mp)
3 Modifier la série de photo	#e#b1# (1-6 photos)
4 Modifier la taille de vidéo	#e#fh#(720p) ou #E#fl#(VGA)
5 Modifier la longueur de vidéo	#e#v5# ou #E#v30# (vidéo représente les secondes)
6 Modifier la date et l'heure	#e#t# (régler l'heure)
7 Modifier l'intervalle de temps	#e#11h# (1 heure) ou #e#5m# (5 minutes)
8 Modifier le déclencheur PIR	#e#po# (off) ou #e#ph# (élevé) ou #e#pn# (normal) ou #e#pl# (bas)
9 Modifier l'intervalle PIR	#e#i30m# (30 min.) ou #e#i30s# (30 sec.)
10 Modifier le récepteur	#e#mp# (téléphone) ou #e#me# (Email) ou #e#mc# (appel) ou #e#mg# (Email GPRS)
11 Modifier le mode d'envoi	#e#ed# (quotidien) ou #e#ei10# (pour régler le mode "Immédiat" et le nombre maximal par jour) ou #e#eo# (off) ou #e#em#(manuel)
12 Modifier la fonction haut-parleur	#e#gon18:00[5]# ou #e#goff#
13 Modifier la position de la caméra	#e#oa# (a-z) pour régler la fonction de position de caméra #e#ooff# pour désactiver la fonction de position de caméra
14 Modifier les horaires de fonctionnement	#e#hoff# ou #e#hon10:00-18:00#

## 5 Réparation des pannes

**1 Il y a quelque chose devant la lentille de caméra. La caméra est-elle défectueuse ?**

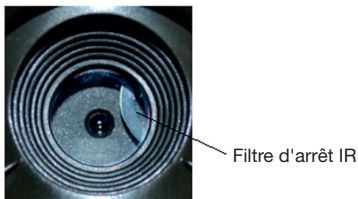

Image 5 : Filtre d'arrêt IR

**A : La caméra n'est pas défectueuse.** Il s'agit d'un filtre d'arrêt IR: Lorsque la caméra s'allume, le filtre d'arrêt IR se recule et recouvre la lentille. Lorsque la caméra est éteinte, le filtre d'arrêt IR se trouve à un endroit défini.

**2 Le régulateur de caméra ne fonctionne plus.**

**A :** Très probablement, aucune carte SD n'était insérée lorsque la caméra a été allumée. Veuillez vous assurer qu'une carte SD fonctionnant ait été insérée avant l'allumage de la caméra.

**3 L'écran devient brusquement noir.**

**A :** En mode test, la caméra s'éteint automatiquement après trois minutes si aucune entrée n'est effectuée afin d'économiser l'électricité. Veuillez rallumer l'appareil si vous voulez continuer à opérer avec les éléments de commande.

**4 Pourquoi mon téléphone ne peut-il recevoir aucun MMS ?**

**A :** Pour la fonction MMS/GPRS, des cartes SIM disposant d'un avoir suffisant doivent être insérées aussi bien dans votre téléphone que dans la caméra. Elles doivent être déverrouillées pour la circulation de fichier.

## Annexe I : Champ optique PIR

L'image 6 montre 4 types de champs optiques pour différents angles de champ. Cette caméra bénéficie d'une zone extrêmement longue de 60 degrés.

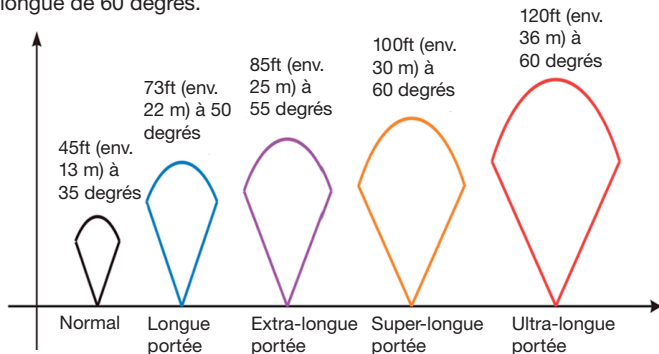

Image 6 Champ optique PIR

Le champ optique PIR ( $\alpha$ ) est un peu plus fin que l'angle de vue (Field of View, FOV) ( $\beta$ ). L'avantage de cette structure est le nombre moins élevé d'images vides, et la plupart des mouvements, si pas tous, sont détectés.

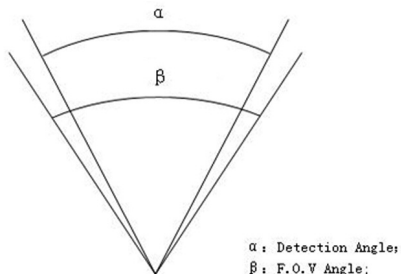

Image 7 champ optique vs angle de vue

Cette caméra est équipée d'une nouvelle forme de PIR.

Le champ optique du nouveau PIR peut atteindre 100 ft (env. 30 m) (dans des terrains favorables) L'image 8 montre une comparaison du champ optique d'un PIR normal et du nouveau PIR.

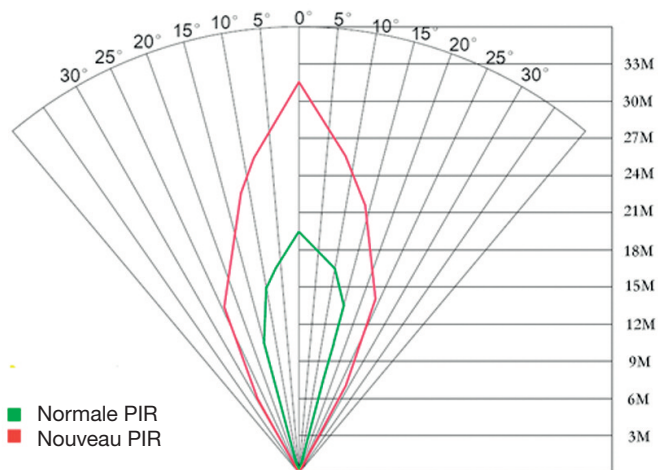

Image 8 Comparaison des champs optiques du nouveau PIR et du PIR courant

## Annexe II : Codes d'erreur

Code	Signification	Description
3915	Adresse non enregistrée	<b>Cause possible :</b> 5) L'utilisateur a oublié d'enter le numéro de téléphone du récepteur. 6) L'utilisateur a oublié d'enter l'adresse email du récepteur. <b>Proposition :</b> 1. Vérifiez les réglages MMS et entrez tous les paramètres nécessaires.
3919	Le fichier est introuvable	<b>Cause possible :</b> 1. "Fichier" se réfère à un fichier d'image. Le message signifie que le système ne peut pas trouver le fichier d'image lors de l'envoi de MMS: Cela n'arrive que quand le système est instable (très faible possibilité). <b>Proposition :</b> 1. Si les signaux GSM et GPRS fonctionnent, tentez un renvoi. 2. Si les signaux GSM et GPRS sont fiables, changez d'endroit et recommencez un essai. 3. Si les solutions 1 et 2 ne fonctionnent pas et que le code d'erreur 3919 apparaît à nouveau, veuillez renvoyer votre afin de la réparer.
3926 3927 3928	MMS surchargé, Envoi de MMS stoppé ; le MMS est en train d'être envoyé	<b>Cause possible :</b> Cette information s'affiche si la procédure précédente d'envoi de MMS n'est pas encore terminée lorsqu'un nouveau MMS est envoyé. Il s'agit d'une erreur d'application interne. Nous avons pris cela en compte lors de la programmation, c'est pourquoi cela n'apparaîtra pas au client. <b>Proposition :</b> Si 3926,3927 ou 3928 s'affichent durablement, il est possible qu'il existe un défaut de matériel. Veuillez renvoyer la caméra à fin de réparation (possibilité très faible).

<b>Code</b>	<b>Signification</b>	<b>Description</b>
3939	Le réseau n'a	<p><b>Cause possible :</b></p> <p>1 Le réseau GSM est faible ou pas très bien couvert dans le réseau GPRS.</p> <p>2 Une transmission de signal instable mène à ce que quelques paramètres de réglage MMS manquent quand la station de base GSM effectue l'analyse des données. Si la cause en est une mauvaise transmission, la caméra peut afficher différents messages d'erreur.</p> <p><b>Proposition :</b></p> <p>1. Prenez contact avec l'opérateur réseau si le réseau GPRS bénéficie d'une bonne couverture dans cette zone.</p> <p>2. Changez d'endroit et essayez à nouveau. Le mieux est de l'essayer dans un endroit ouvert ou il y a toujours un bon signal.</p> <p>3. Si le fournisseur indique que le signal GPRS est existant mais faible, vous pouvez tenter d'utiliser un amplificateur d'antenne de type SMA avec une amplification d'antenne de 10 db.</p>
3941	pas pu être	
3942	ouvert ; Réseau non désactivé ; Erreur de réseau	
-85	Insuffisant Avoir sur la carte SIM, Erreur de réglage MMS :	<p><b>Cause possible :</b></p> <p>1. Avoir insuffisant sur la carte SIM.</p> <p>2. Mauvais réglages.</p> <p>3. La qualité du réseau GSM entraîne un problème de dépassement de temps (très faible probabilité).</p> <p><b>Proposition :</b></p> <p>Vérifiez qu'il reste un avoir suffisant sur la carte SIM.</p> <p>2. Veuillez vérifier les réglages MMS.</p>
Autres codes d'erreur		<p>De nombreux codes listés ont été utilisés pour réparer des erreurs dans la phase de conception du produit. La plupart ne sont pas visibles pour le client. Pour cette raison, veuillez ignorer les autres codes d'erreur et prendre directement contact avec nous. Merci beaucoup.</p>



## Annexe III : Données techniques

<b>Capteur photographique</b>	14MP couleur CMOS,
<b>Lentille</b>	F/NO=2.4, FOV=57°
<b>Champ optique PIR</b>	30m/100ft
<b>Ecran</b>	3" LCD
<b>Carte mémoire</b>	de 8 MB à 32 MB
<b>Définition d'image</b>	30MP=6400x4800, 20MP=5184x3888 14MP=4320x3240
<b>Définition vidéo</b>	1920x1080/1280x720/640x480
<b>Sensibilité PIR</b>	Variable (Haute/Normale/Basse)
<b>Délai de déclenchement</b>	1 sec.
<b>Poids</b>	0.30 kg
<b>Température de fonctionnement</b>	-20 - +60°C / -30 - +70°C
<b>Intervalle PIR</b>	0 sec. - 60 min..
<b>Série de photos</b>	1-3
<b>Longueur de vidéo</b>	5-180 sec.
<b>Alimentation électrique</b>	8xAA ou 4xAA
<b>Courant de veille</b>	< 0.25 mA (<6mAh / jour)
<b>Consommation électrique</b>	400 vidéos (intervalle= 5 min., longueur vidéo=10 sec.) >500 MMS (8*piles AA)
<b>Enregistrement sonore</b>	Disponible
<b>Montage</b>	Corde/sangle/cadenas python
<b>Dimensions</b>	147 x96 x79 mm
<b>Hygrométrie en fonctionnement</b>	5 % - 90 %
<b>Authentification de sécurité</b>	FCC, CE, RoHS

\*sans pile

## Annexe IV : Liste des pièces

Designation des pièces	Quantité
Caméra digitale	Un
Câble USB	Un
Sangle	Un
Instructions d'utilisation	Un
Antenne	Un

Informations site web :

Vous pouvez télécharger le logiciel APP à l'adresse suivante :

<http://www.bolyguard.com/download.htm>

(Version 2.0)

### Garantie

Nous accordons une garantie de 24 mois sur ce produit au premier utilisateur à partir de la date d'achat, conformément aux dispositions légales applicables.

Cette garantie couvre tous les défauts de matériel ou de fabrication, elle n'inclut cependant pas : les défauts venant d'une usure normale ainsi que les défauts sur des pièces d'usure comme les joints, etc., les dommages ou défauts du fait d'une utilisation non à dessein, d'un accident ou d'une modification.

Nous nous réservons le droit de rejeter une demande de garantie lorsque l'achat ne peut pas être documenté ou si, selon toute vraisemblance, la maintenance n'a pas été faite de manière appropriée ou si le produit n'a pas été entretenu correctement (mesures de nettoyage et de maintenance non prises ou de manière insuffisante). Veuillez conserver votre preuve d'achat car elle prouve la date de cet achat. En cas de garantie, l'appareil doit être remis au revendeur non démonté et entier ainsi que nettoyé (si possible dans l'emballage d'origine) avec la preuve d'achat.

Copyright by **Bergen & Schütte**

Tous droits réservés. Ce mode d'emploi ne peut être reproduit partiellement ou non, sous quelque forme que ce soit, ni ne peut être copié ou modifié par un procédé électronique, mécanique ou chimique sans l'accord écrit de Berger + Schröter. Des modifications techniques peuvent y être apportées à tout moment et sans préavis. Le mode d'emploi est corrigé régulièrement. Nous n'assumons aucune responsabilité pour les erreurs techniques ou erreurs d'impression et leurs conséquences.

**(NL) Mobiele digitale  
infrarood observatiecamera  
GEBRUIKSAANWIJZING  
MG983G-30M  
Art.nr. 31544**



# Inhoudsopgave

<b>1 Instructies</b>	<b>81</b>
1.1 Algemene beschrijving	81
1.2 Toepassing	81
1.3 Cameraoverzicht	81
1.4 Informatieweergave opnames	84
1.5 Tweewegs communicatie	84
<b>2 Waarschuwingen</b>	<b>85</b>
<b>3 Snel aan de slag</b>	<b>86</b>
3.1 Stroomtoevoer	86
3.2 Plaatsen van SD- en SIM-kaart	86
3.3 Instellen van de camera	86
3.4 Manueel verzenden van een foto per MMS of GPRS	87
3.5 SMS-bediening	88
<b>4 Uitgebreide functies</b>	<b>89</b>
4.1 Bedrijfsmodus	89
4.2 Instellingenmenu	89
4.2.1 Instelbare functies	90
4.2.2 Standaard instelling	94
4.3 Veranderen van de instellingen met Android-APP of SMS	95
4.3.1 Gebruikersinterface	95
4.3.2 Gebruik maken van de Android APP	95
4.3.3 SMS-commandolijst	96
<b>5 Verhelpen van storingen</b>	<b>98</b>
<b>Bijlage I: PIR-registratiebereik</b>	<b>99</b>
<b>Bijlage II: Storingscodes</b>	<b>101</b>
<b>Bijlage III: Technische gegevens</b>	<b>103</b>
<b>Bijlage IV: Onderdelenlijst</b>	<b>104</b>

# 1 Instructies

## 1.1 Algemene beschrijving

Deze digitale observatiecamera met 3G-functie is een digitale infrarood bewakingscamera met een zeer gevoelige passieve infrarood (PIR) bewegingsmelder die de camera activeert wanneer een beweging van mensen of dieren geregistreerd wordt. Deze schiet dan automatisch hoogwaardige foto's (tot max. 30 megapixel) of neemt videoclipps (1280 p HD) op. Hij stuurt de beelden direct naar uw mobiele apparaat of via het GPRS/WCDMA-netwerk naar uw e-mailadres. U wordt of conform uw instellingen of alleen als de camera opnames heeft gemaakt, geïnformeerd.

Bij voldoende daglicht worden foto's en video's in kleur opgenomen. 's Nachts helpen de ingebouwde infrarood LEDs bij de opname van heldere foto's of video's (monochroom).

De camera is uitgerust met een 3" LCD-scherm en ingebouwde geluidsrecorder. Met een laserpointer wordt het fotobereik van de camera in ogenschouw genomen. In de setup links Mosdus knop (aan / uit).

Hij is water- en sneeuwbestendig. De camera kan ook als draagbare digitale camera worden gebruikt.

## 1.2 Toepassing

Deze camera kan als automatische bewaking ter bescherming en voor het opnemen van ongewenste gasten in huizen, winkels, scholen, magazijnen, kantoren, taxi's, werkplaatsen etc. worden gebruikt. Bovendien is hij geschikt als spoorcamera voor het jagen of voor het observeren van wilde dieren door het opnemen van hun sporen. Hij kan weken- en maandenlang alleen worden gelaten en slaat de opgenomen gebeurtenissen in digitaal formaat op..

## 1.3 Cameraoverzicht

Neem de tijd om vertrouwd te raken met de bedieningselementen en weergave van de camera. Het is van voordeel als u dit gedeelte van een bladwijzer voorziet en nogmaals leest, als u de rest van het handboek leest.

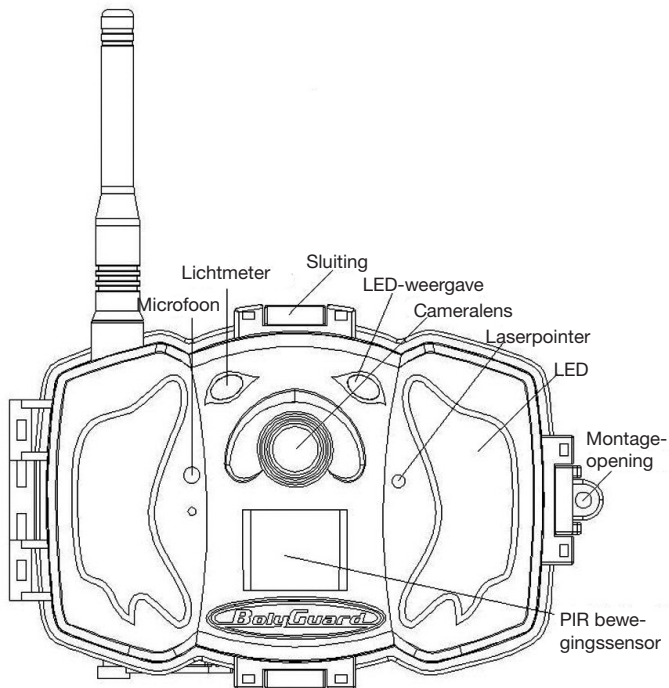

**Afbeelding 1** Afbeelding van de functionele elementen van de camera

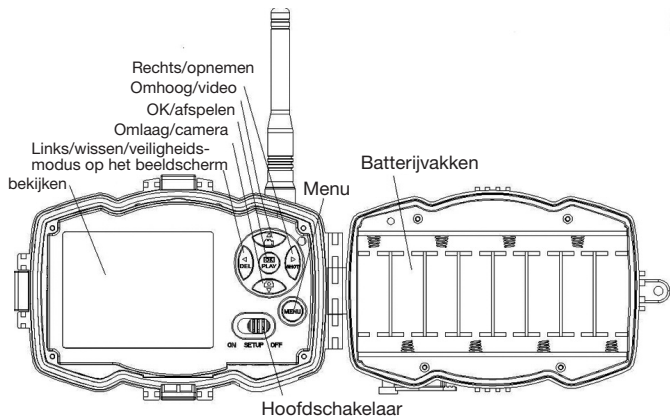

**Afbeelding 2** Intern bedieningspaneel

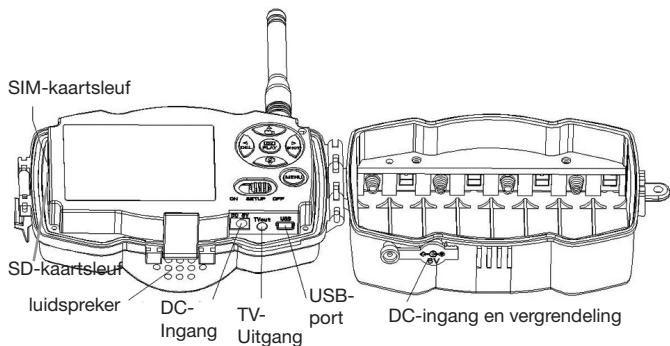

**Afbeelding 3** Afbeelding van de camera-interfaces

## 1.4 Informatieweergave opname

Bij het inschakelen van de camera (de hoofdschakelaar bevindt zich op TEST) worden de actuele instellingen op het beeldscherm weergegeven

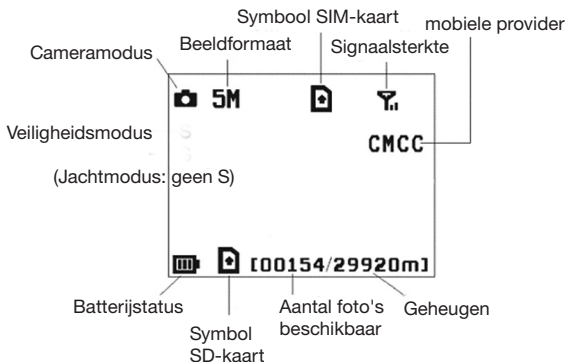

Afbeelding 4 Informatieweergave opname



is de juiste status van de SIM-kaart. Het beschikbare geheugen op de SD-kaart dient groter te zijn dan nul.

## 1.5 Tweewegs communicatie

Als de camera in de **jachtmodus** is, kunt u het submenu **SMS-bediening** activeren om de tweewegs communicatiefunctie te openen. In deze instelling kan de camera uw SMS-commando's of de Android APP ontvangen en hierop reageren. Bovendien kunt u in deze modus livestream en foto's beelden bekijken.



## 2 Waarschuwingen

- **De bedrijfsspanning van de camera bedraagt 6V. De camera** wordt door de stroomadapter of 8 AA-batterijen van energie voorzien.
- Plaats de batterijen alstublieft volgens de aangegeven polariteit.
- **Plaats de SD-kaart alstublieft voor het inschakelen van de camera.** De camera heeft geen intern geheugen voor het opslaan van foto's en video's. **De camera werkt alleen met een SD-kaart.**
- **Controleer alstublieft of de SIM-kaart de GPRS-gegevensfunctie ondersteunt.**
- **Gun de camera in de SETUP-modus ongeveer 10-20 seconden de tijd om een signaal te ontvangen.**
- Ontgrendel de schrijfbeveiliging voordat u de SD-kaart plaatst.
- De SD-kaart mag niet worden geplaatst of verwijderd als de hoofdschakelaar zich op ON bevindt.
- Wij raden u aan de SD-kaart voor het eerste gebruik van de camera te laten formatteren. Tal van SD-kaarten die door andere camera's geformatteerd werden zijn niet compatibel met andere camera-eigenschappen. U kunt de SD-kaart het beste met deze camera of met een computer formatteren.
- **Als er geen kaart wordt geplaatst, gaat de camera in de instellingsmodus automatisch na drie minuten uit.** Schakel het apparaat alstublieft weer in als u verder wilt werken met de bedieningselementen.

## 3 Snel aan de slag

### 3.1 Stroomtoevoer

**Jachtmodus of gebruik buitenshuis: Gebruik 8 of 4 AA-batterijen.**

Wij raden high-density en high-performance alkaline-of lithiumbatterijen aan.

**Veiligheidsmodus of gebruik binnenshuis: Gebruik een kwalitatief hoogwaardige 6V/2A stroomadapter.** De batterij dient alleen als bak-kup bij stroomstoringen. Anders zijn de batterijen zeer snel leeg.



**Beste klant! Let alstublieft op!** Volgens de batterijwetgeving bent u ertoe verplicht, lege of defecte batterijen en accu's, zonder kosten voor uw rekening, naar ons terug te sturen.



Iedere gebruiker is er wettelijk toe verplicht, uitgediende apparaten apart van het huishoudelijk afval te verwijderen en bijv. bij een verzamelpunt van de gemeente/wijk af te geven. Afgedankte elektronische apparaten, waarom een doorgekruiste afvalbak staat, worden hier kosteloos in ontvangst genomen.

### 3.2 Plaatsen van SD- en SIM-kaart

Plaats een ontgrendelde SD-kaart en een SIM-kaart met GPRS-functie.

### 3.3 Instellen van de camera

Laad de installatiesoftware voor de camera op onze website. Deze website staat vermeld op de laatste pagina van de gebruiksaanwijzing.

1) Open de software en kies het juiste cameramodel:

2) Stel de camera-parameters in



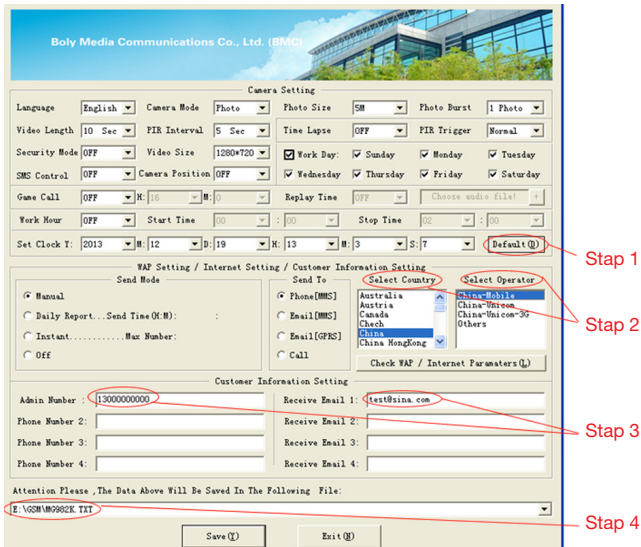

Kies eerst uw land en uw aanbieder (stap 1) in overeenstemming met uw SIM-kaart en vul uw ontvangende telefoonnummer in bij het "administrator number" (administrator nummer) en het ontvangende e-mailadres in "Receive Email 1" (ontvang e-mail 1) (stap 3). Voor het eerste gebruik raden wij u aan, de standaardinstellingen (stap 2) te gebruiken. Als u instellingen wilt veranderen, klikt u op "Change setting" (instellingen veranderen).

**Sla de GSM-ordner** alstublieft op in de hoofddirectory van uw SD-kaart nadat u de instellingen hebt uitgevoerd (stap 4).

### 3.4 Manueel versturen van een foto per MMS of GPRS

Zet de hoofdschakelaar na het generen van een instellingsbestand op uw SD-kaart op SETUP. Neem een voorwerp in de focus. Druk op "SHOT" om manueel een foto te maken. Als de camera het signaal ontvangt en het symbool  voor de SIM-kaart verschijnt.

Druk vervolgens op „OK“, om de foto weer te geven, druk op “▲” en “▼”, om naar de volgende foto te gaan. Druk op „MENU“ waarna de interface voor het versturen naar een telefoon [MMS] verschijnt. Druk vervolgens op „OK“, om de MMS te versturen.

Na een paar seconden zult u een MMS op uw mobiele telefoon ontvangen.

### 3.5 SMS-bediening

Als de camera geactiveerd is, kunt u naar het nummer van de SIM-kaart van uw camera een tekstbericht “#T#” sturen waarna u direct een momentopname of de gebruikte tools van uw Android-toepassingen. Let op wat je nodig hebt om SMS bediening ON bij het gebruik van SMS-commando ingesteld.

Download de Android-besturingssoftware op onze website. Deze website staat vermeld op de laatste pagina van de gebruiksaanwijzing.

Voor iPhone, gewoon downloaden via de App Store door te zoeken BGTools.

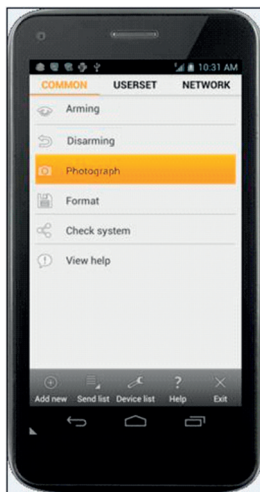

## 4 Uitgebreide functies

Dit hoofdstuk legt de uitgebreide functies voor het aanpassen aan de camera-instellingen uit.

### 4.1 Bedrijfsmodus

**Instelmodus:** Voor het programmeren van de camera of de weergave van foto's of video's.

**Jachtmodus:** Als een dier of een mens in het registratiebereik loopt, neemt de camera volgens de eerder geprogrammeerde instellingen automatisch foto's of video's op. Na het inschakelen van de camera (**ON**) knippert de bewegingsmelder-LED (rood) gedurende ongeveer 10 seconden. Gedurende deze tijd kunt u de camera voor automatische bewaking positioneren.



### 4.2 Instelmenu

Druk op de afstandsbediening op de knop **MENU** om naar de menu-instellingen te gaan. Het instelmenu wordt weergegeven op het LCD-scherm.

Kies met de knoppen “▲” of “▼” het submenu en met de knop “V” de diverse opties. Met “<” kunt u wisselen tussen de diverse in te stellen functies. Druk voor het opslaan van de instellingen op “OK”.

## 4.2.1 Instelbare functies

Instelbare functie	Beschrijving
Cameramodus	De camera heeft drie verschillende modi: Foto, video of foto+video. In het hoofdmenu kunt u de cameramodus instellen. Als u de modus foto+video kiest, neemt de camera een foto en een video op.
Fotoformaat	Kies hier het fotoformaat. 30. 20 of 14 megapixel.
Videoformaat	Kies hier het videoformaat: 1920x1080, 1280x720 of 640x480.
Fotoserie	Deze parameter beïnvloedt het aantal opgenomen foto's na iedere activering in de cameramodus. Het aantal ligt tussen "1 foto" en "2-3 foto's".
Videolengte	Kies de lengte van de video-opname. De lengte ligt tussen 10 seconden en 180 seconden.
Klok instellen	Instellen van datum en tijd van de camera. Indien nodig kunt u de datum en tijd instellen door deze parameters te veranderen, bijv. nadat de batterijen werden vervangen. Het datumformaat is <b>maand/dag/jaar</b> , het tijdformaat <b>uur: minuut: seconde</b> .
Timer	Timer betekent, dat de camera foto's en video's op in een vooraf ingestelde tijdsinterval maakt, ongeacht of er een beweging wordt geregistreerd of niet. De vooraf ingestelde parameter is UIT, de timer-functie is gedeactiveerd. Als deze parameter op een waarde groter dan nul wordt ingesteld, is de timer actief en neemt de camera in het aangegeven tijdsbestek foto's. <b>Houd er alstublieft rekening mee, dat de timer bij gedeactiveerde PIR-sensor niet uitgeschakeld kan worden.</b>

PIR-sensor	<p>Selecteer de gevoeligheid van de PIR-sensor. Bij een hogere instelling van de gevoeligheid wordt de camera sneller door een beweging geactiveerd en maakt meer foto's en video's. Wij raden u aan de hoge gevoeligheid in ruimtes of omgevingen met weinig storingen in te stellen en de lage gevoeligheid in buitengebieden of omgevingen met veel storingen zoals bijvoorbeeld warme wind, rook, ramen etc. te gebruiken. Voor het normale gebruik van de camera raden wij de normale modus aan. Dit is ook de standaard instelling.</p>
PIR-interval	<p>Deze parameter toont hoe lang de PIR-sensor (passieve infrarood bewegingssensor) na iedere activering in de ON-modus gedeactiveerd is. Gedurende deze tijd reageert de PIR-sensor van het apparaat niet op bewegingen van mensen (of dieren).</p> <p>De minimum interval bedraagt 0 seconden: De PIR-sensor is voortdurend actief.</p> <p>De maximale interval bedraagt 1 uur: De PIR-sensor is na iedere activering 1 uur lang gedeactiveerd.</p>
Bedrijfsuren	<p>Kies een tijdsbestek waarin de camera in gebruik moet zijn. De camera is tijdens het ingestelde tijdsbestek actief. Gedurende de rest van de tijd bevindt de camera zich in de slaapstand. Als de functie bedrijfsuren is uitgeschakeld, werkt de camera de hele dag.</p> <p><b>Deze functie is alleen beschikbaar in de veiligheidsmodus.</b></p>
Sturen naar	<p>Er zijn 3 verschillende manieren voor het versturen:</p> <ol style="list-style-type: none"> <li>1 Telefoon-MMS: Stuurt foto's naar een mobiele telefoon.</li> <li>2 E-mail-GPRS: Stuurt foto's via GPRS naar de ontvanger.</li> <li>3 Telefoongesprek: Belt het vooraf ingestelde telefoonnummer zodra de camera geactiveerd wordt.</li> </ol> <p>U moet de telefoonnummer of het e-mailadres van de ontvanger voor de ontvangst in het APP-programma instellen.</p>

---

Verstuur  
modus

Er staan 4 VERSTUUR-modi ter beschikking: "Manual" (manueel) werkt in de SETUP-modus "Daily" (dagelijks) en "Instant" (onmiddellijk) in de ON-modus. "OFF" (uit) voor het sluiten van de communicatiefunctie.

**1. "Manual" (manueel):**

Kies "Manual" (manueel) in de SETUP-modus. Zorg er alstublieft voor, dat de SIM-kaart correct is geplaatst. De video-informatie kan niet in de SETUP-modus worden verstuurd als u voor telefoon-MMS kiest; maar u kunt wel foto's of video's (VGA korter dan 10 seconden) versturen als u e-mail GPRS via WCDMA kiest.

**2. "Daily" (dagelijks):**

Dagelijks betekent dat de camera u op een vooraf ingesteld tijdstip een rapport stuurt van de samengevatte informatie (als het ingestelde tijdstip bijv. 20.00 uur is) over hoeveel foto's er per dag zijn gemaakt. Zodoende krijgt u een samenvattende tekstmededeling met de laatst genomen foto voor 20.00 uur.

Als de camera zich in foto- of videomodus bevindt, stuurt de camera een MMS op het op het ingestelde tijdstip. De MMS toont de laatst genomen foto en het totaal aantal genomen foto's. Als de camera zich in de videomodus bevindt, stuurt de camera een SMS of een video op het ingestelde tijdstip. DE SMS toont hoeveel videoclip de camera gedurende de afgelopen 24 uur heeft gemaakt. Als u voor "Daily" (dagelijks) kiest, dient u een vast tijdstip in te stellen: xxH, xxM.

**3. "Instant" (onmiddellijk):**

"Instant" (onmiddellijk) werkt alleen in de ON-modus, wat betekent dat de camera direct een MMS naar uw telefoon stuurt als hij een foto heeft gemaakt of een e-mail verstuurt als hij een video (VGA korter dan 10 seconden) heeft gemaakt. U kunt het aantal foto's dat u dagelijks ontvangt instellen. Als de camera zich in de foto-modus bevindt, kunt u kiezen voor de Instant MMS mode (o middellijke MMS modus), waar u het MAX aantal op 10 kunt zetten, waarna de camera u 10 MMS per 24 uur stuurt. Daarna maakt de camera wel nog foto's, maar slaat deze dan op de SD-kaart op. Na 24 uur stuurt de camera weer een MMS met de gemaakte foto's. Als de camera zich in video-modus bevindt, zal de camera alleen een SMS sturen in plaats van een MMS, als het "versturen naar" is ingesteld als telefoon MMS.

Als u "Instant" (onmiddellijk) selecteert, dient u uit economisch oogpunt in te stellen hoeveel MMS u wilt ontvangen.

**4. "Off" (uit): MMS-functie uitschakelen.**

---



SMS-BEDIENING	Met de <b>SMS-bediening</b> activeert u de tweewegs communicatiefunctie. Als u de <b>SMS-bediening</b> inschakelt, kan de camera uw SMS-commando's ontvangen en hierop reageren. Bovendien kunt u te allen tijde live-beelden bekijken. Hierbij is het stroomverbruik een beetje hoger dan in de normale jachtmodus.
Game Call (wild waarschuwing)	Dit betekent dat de camera een audiobestand af kan spelen op een vooraf ingesteld tijdstip. <b>Het audiobestand moet in de map \DCIM\100BMCIM\ met de naam AUDIOxxxx (van 0000 tot 9999) worden opgeslagen. WAV nadat u de SD-kaart heeft geformatteerd en stel "Game call" in als modus, of kies het audiobestand in de Windows APP. Houd er rekening mee dat Game Call niet werkt als de SD-kaart vol is.</b>
Taal	Kies de gewenste taal.
Geluidssignaal	Geluidssignaal activeren of deactiveren.
Camerapositie	U kunt de camerapositie van A-Z instellen, zodat u kunt onderscheiden, welke foto van welke camera afkomstig is.
SD-kaart formatteren	Formatteren van de SD-kaart. Alle foto's en video's worden gewist van de SD-kaart.
Standaard instelling	Reset alle door de gebruiker uitgevoerde instellingen naar de standaard instellingen.
Versie	Informatie over de versie

## 4.2.2 Standaard instelling

<b>Instelbare functie</b>	<b>Standaard instelling</b>	<b>Opties</b>	<b>Beschrijving</b>
Cameramodus	Foto	Video of foto+video	
Veiligheidsmodus	Aan	Uit	Tweewegs communicatie
Fotoformaat	30 MP	20 MP, 14MP	
Videoformaat	1920x1080	1280x720, 640 x 480	
Fotoserie	1 Foto	2-3 foto's	
Videolengte	10 sec.	5-180 sec.	
Klok instellen	Invoer		Klok instellen
Timer	UIT	5 min. - 8 uur	
PIR-sensor	Normaal	Hoog, laag	
PIR-interval	5 sec.	0-55 sec., 1-60 min.	
Bedrijfsdagen	Invoer		
Bedrijfsuren	Aan	00.00–23.59	
Sturen naar	Telefoon-MMS	E-mail-GPRS, opbellen	
Transmissiemodus	Manueel	Dagelijks Direct, Uit	
Luidspreker-Luidspreker-	Aan	Uit	Instellen van de tijd en de frequentie voor het afspelen van het
Taal	English	Suomi, Deutsch, Svenska	
Geluidssignaal	Uit	Aan	
Cameraspositie	Aan	Positie A tot Z	
SD-kaart formatteren	Invoer		Ja, nee
Standaard instelling	Opslaan		
Versie	Invoer		

## 4.3 Veranderen van de instellingen met Android APP of SMS

Als u niet thuis bent, kunt u momentopnames ontvangen of de camera-instellingen via onze Android-applicaties of per SMS wijzigen.

Download de Android APP op onze website. Deze website staat vermeld op de laatste pagina van de gebruiksaanwijzing.



### 4.3.1 Gebruikersinterface

Er zijn twee gebruikersinterfaces: Administrator en de normale gebruiker. Iedere gebruiker heeft verschillende bevoegdheidsniveaus:

<b>Functies</b>	<b>Gebruikersinterface</b>
Bepalen van het administrator telefoonnummer	Alleen Administratorwachtwoord
Administratorwachtwoord bepalen	Administrator
Instellen van de cameraparameters	Administrator
Instellen van de normale gebruiker	Administrator
Ontvangen van noodoproepen	Administrator, normale gebruiker
Momentopname per SMS versturen	Administrator, normale gebruiker
Camera opbellen om live geluid te horen	Administrator, normale gebruiker
Bij activering MMS ontvangen	Administrator, normale gebruiker
Camerastatus controleren	Administrator, normale gebruiker
Hulpinformatie bekijken	Administrator, normale gebruiker

### 4.3.2 Gebruik maken van de Android APP

Met de Android APP kunt u gemakkelijk met de camera communiceren en hoeft u de SMS niet te bewerken. Om het proces af te sluiten moet u alleen op de knop drukken.



### 4.3.3 SMS-commandolijst

Als u de Android APP voor de vereenvoudigde bediening niet kunt gebruiken, vindt u in de volgende lijst alle noodzakelijke SMS-commando's. U kunt uw camera per SMS bedienen.

#### A. Instellen van de GSM/WCDMA-parameters

Nr. functie	SMS-commando
1 Instellen van het telefoonnummer van de normale gebruiker	#n#13800138001#13800138002 #13800138003#
2 Instellen van de MMS-parameters	#m#http://mmsc.cingular.com#66.209.11.32#80 80# wap.cingular# account#password# (voorbeeldparameters voor de provider AT&T)
3 Instellen van de e-mail parameters	#s#bmcstest123@sina.com#bmc123#25#cmnet #smtp.sina.com#name#password#ssl#
4 E-mailadres van de ontvanger instellen	#r#mail1@163.com # mail2@163.com#mail3@163.com # mail4@163.com#

#### B. Normale bediening

1 Momentopname ontvangen	#T# (MMS naar telefoon sturen) #T#e# (Foto via GPRS naar e-mailadres sturen)
2 Camera-instellingen controleren	#L#
3 TF-kaart formatteren	#F#
4 Hulp	#H#

### C. Instellen van de menu-parameters

<b>Nr. functie</b>	<b>SMS-commando</b>
1 Veranderen van de Cameramodus	#e#cp# (fotomodus) of #e#cv# (videomodus) of #e#ct#(foto+video)
2 Veranderen van het beeldformaat	#e#s5# (5mp) #e#s10# (10mp) oder #e#s12# (12mp)
3 Veranderen van de fotoserie	#e#b1# (1-3 foto's)
4 Veranderen van het videoformaat	#e#fh#(720p) or #E#fl#(VGA)
5 Veranderen van de videolengte	#e#v5# or #E#v30# (het cijfer na de V zijn de seconden)
6 Datum en tijd veranderen	#e#t# (tijd instellen)
7 Tijdframe veranderen	#e#l1h# (1 uur) of #e#l5m# (5 minuten)
8 PIR-sensor veranderen	#e#po# (uit) of #e#ph# (hoog) of #e#pn# (normaal) of #e#pl# (laag)
9 PIR-interval veranderen	#e#i30m# (30 min.) of #e#i30s# (30 sec.)
10 Ontvanger veranderen	#e#mp# (telefoon) of #e#me# (e-mail) of #e#mc# (opbellen) of #e#mg# (e-mail GPRS)
11 Transmissiemodus veranderen	#e#ed# (dagelijks) of #e#ei10# (voor het instellen van de directe modus en maximaal aantal per dag) of #e#eo# (uit) of #e#em#(manueel)
12 Luidsprekerfunctie veranderen	#e#gon18:00[5]# of #e#goff#
13 Camerapositie veranderen	#e#oa# (a-z) voor het instellen van de functie camerapositie #e#ooff# voor het uitschakelen van de functie camerapositie
14 Bedrijfsuren veranderen	#e#hoff# of #e#hon10:00-18:00#

## 5 Verhelpen van storingen

### 1 Er bevindt zich iets voor de cameralens. Is de camera defect?

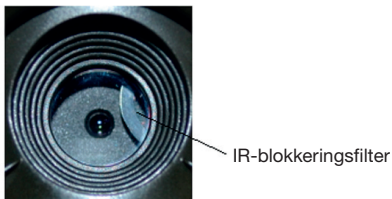

Afbeelding 5: IR-blokkeringsfilter

**A: De camera is niet defect.** Dit is een IR-blokkeringsfilter. Bij het inschakelen van de camera wordt de IR-blokkeringsfilter gereset en dekt hij de lens af. Bij het uitschakelen van de camera bevindt de IR-blokkeringsfilter zich op een willekeurige positie.

### 2 De cameracontroller werkt niet meer.

**A:** Hoogstwaarschijnlijk bevond zich tijdens het inschakelen geen SD-kaart in de camera. Zorg er alstublieft voor, dat er voor het inschakelen van de camera een werkende SD-kaart geplaatst is.

### 3 Het beeldscherm werd plotseling zwart.

**A:** Om stroom te besparen, schakelt de camera zich automatisch na drie minuten uit als er geen invoer plaats vindt. Schakel het apparaat alstublieft weer in als u verder wilt werken met de bedieningselementen.

### 4 Waarom kan mijn telefoon geen MMS ontvangen?

**A:** Voor de MMS/GPRS-functie moeten zowel uw camera alsook uw telefoon voorzien zijn van een SIM-kaart met voldoende beltegoed. Ze moeten vrijgeschakeld zijn voor dataverkeer.

## Bijlage I: PIR-registratiebereik

Afbeelding 6 toont 4 soorten van registratiebereiken bij verschillende registratiehoeken. Deze camera heeft een extreem lang bereik van 60 graden.

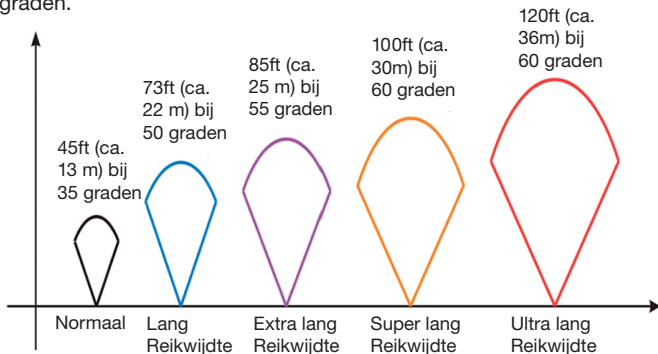

Afbeelding 6 PIR-registratiebereik

Het PIR-registratiebereik ( $\alpha$ ) is iets smaller als de invalshoek (field of view, FOV) ( $\beta$ ). Het voordeel van deze constructie is het geringere aantal lege foto's en de meeste, zo niet alle bewegingen worden geregistreerd.

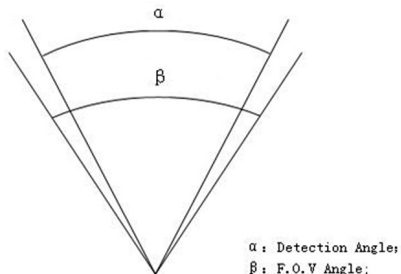

Afbeelding 7 Registratiehoek vs. invalshoek

Deze camera is voorzien van een nieuwe PIR-variant.

Het registratiebereik van de nieuwe PIR kan 100ft (ca. 30 m) bereiken (in een goede omgeving). Afbeelding 8 toont het registratiebereik in vergelijking met een normale PIR en de nieuwe PIR.

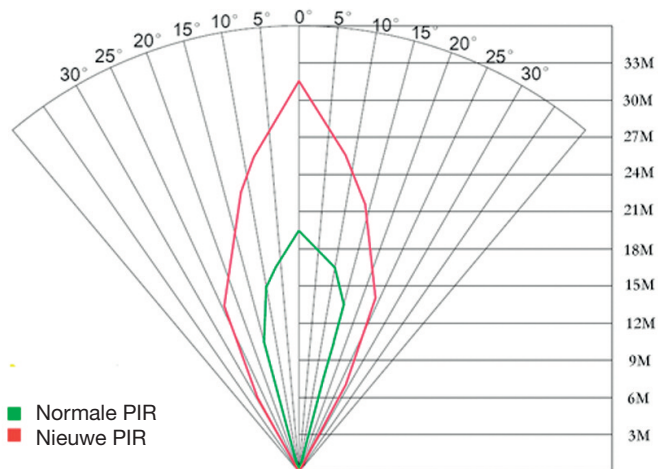

Afbeelding 8 Vergelijk van de registratiebereiken van nieuwe en bestaande PIRs.



## Bijlage II: Storingscodes

Code	Betekenis	Beschrijving
3915	Geen adres voorhanden	<b>Mogelijke oorzaak:</b> 1. De gebruiker is vergeten, het telefoonnummer van de ontvanger in te voeren. 2. De gebruiker is vergeten, het e-mailadres van de ontvanger in te voeren. <b>Suggestie:</b> Controleer de MMS-instellingen en vul alle noodzakelijke parameters in.
3919	Bestand niet gevonden	<b>Mogelijke oorzaak:</b> 1. "Bestand" is een fotobestand. De melding deelt mee, dat het systeem het fotobestand tijdens het versturen van de MMS niet kan vinden. Dat gebeurt alleen, als het systeem instabiel is (zeer geringe waarschijnlijkheid). <b>Suggestie:</b> 1 Als het GSM- en het GPRS-sigitaal in orde zijn, stuurt u het nogmaals. 2. Als het GSM- en GPRS-sigitaal zwak zijn, verandert u de positie en probeert u het nogmaals. 3. Als 2 en 2 niet werken en de storingscode 3919 steeds weer verschijnt, dient u de camera ter reparatie op te sturen..
3926 3927 3928	MMS te druk; Versturen van de MMS gestopt; MMS wordt verstuurd	<b>Mogelijke oorzaak:</b> Deze informatie verschijnt als de vorige MMS verzending tijdens het zenden van een nieuwe MMS nog niet is afgesloten. Dat is een interne toepassingsfout. Wij hebben er bij de programmering rekening mee gehouden, daarom zal dit bij de klant niet gebeuren. <b>Suggestie:</b> Als 3926,3927 of 3928 voortdurend worden weergegeven, kan er sprake zijn van een hardware-storing. Stuur de camera dan alstublieft ter reparatie terug (zeer geringe waarschijnlijkheid).

<b>Code</b>	<b>Betekenis</b>	<b>Beschrijving</b>
3939	Netwerk kon	<p><b>Mogelijke oorzaak:</b></p> <ol style="list-style-type: none"> <li>1. Het GSM-netwerk is zwak of binnen het GPRS netwerk is geen goede dekking.</li> <li>2. De instabiliteit van de signaaltransmissie leidt ertoe, dat sommige MMS-instellingsparameters niet voorhanden zijn, als de GSM-basisstation de data-analyse uitvoert. Als de oorzaak hiervoor een foutieve transmissie is, kan de camera diverse storingen melden</li> </ol> <p><b>Suggestie:</b></p> <ol style="list-style-type: none"> <li>1. Neem contact op met uw provider als het GPRS-netwerk geen goede dekking heeft in dit gebied.</li> <li>2. Verander de locatie en probeer het nogmaals. Het beste probeert u het op een openbare plek, waar altijd een goed signaal ter beschikking staat.</li> <li>3. Als de provider meedeelt, dat het GPRS-signaal ter beschikking staat, echter zwak is, kunt u proberen, een versterker van het type SMA met een antenneversterking van 10dB te gebruiken.</li> </ol>
3941	niet worden	
3942	geopend; Netwerk niet gedeactiveerd; Netwerkstoring	
-85	Niet voldoende Beltegoed op de SIM-kaart: MMS-instellingsfout;	<p><b>Mogelijke oorzaak:</b></p> <ol style="list-style-type: none"> <li>1. Niet genoeg beltegoed op de SIM-kaart.</li> <li>2. Verkeerde instellingen.</li> <li>3. De kwaliteit van het GSM-netwerk leidt tot een tijdoverschrijdingsprobleem (zeer geringe waarschijnlijkheid).</li> </ol> <p><b>Suggestie:</b></p> <p>Controleer of u genoeg beltegoed op de SIM-kaart hebt.</p> <ol style="list-style-type: none"> <li>2. Controleer alstublieft de MMS-instellingen.</li> </ol>
Andere storingscodes		<p>Veel van de genoemde codes werden voor het oplossen van storingen in de ontwerpfasen van het product gebruikt. De meeste ervan krijgt de klant niet te zien. Vandaar kunt u de andere storingscodes niet zien en dient u direct met ons contact op te nemen.</p> <p>Hartelijk dank.</p>

## Anhang III: Technische Daten

<b>Beeldsensor</b>	14 MP kleur CMOS,
<b>Lens</b>	F/NO=2.2, FOV= 57°
<b>PIR-registratiebereik</b>	30m/100ft
<b>Beeldscherm</b>	3" LCD
<b>Geheugenkaart</b>	Van 8 MB tot 32 GB
<b>Beeldresolutie</b>	30MP=6400x4800, 20MP=5184x3888 14MP=4320x3240
<b>Videoresolutie</b>	1920x1080/1280x720/640x480
<b>PIR-sensor</b>	Verdere instellingen
<b>PIR-gevoeligheid</b>	Variabel (hoog/normaal/laag)
<b>Activeringstijd</b>	1 sec.
<b>Gewicht</b>	0,30 kg
<b>Bedrijfs-/opslagtemperatuur</b>	-20 - +60°C / -30 - +70°C
<b>PIR-interval</b>	0 sec. - 60 min.
<b>Fotoserie</b>	1-3
<b>Videolengte</b>	5-180 sec.
<b>Stroomtoevoer</b>	8xAA of 4xAA
<b>Stand-by stroom</b>	< 0.25 mA (<6mAh / dag)
<b>Stroomverbruik</b>	400 video's (interval=5 min., videolengte=10 sec.) >500 MMS (8*AA-batterijen)
<b>Geluidsopname</b>	Beschikbaar
<b>Montage</b>	Koord/riem/python-slot
<b>Afmetingen</b>	147 x 96 x 79 mm
<b>Luchtvochtigheid tijdens</b>	5 % - 90 %
<b>Veiligheidsauthenticatie</b>	FCC, CE, RoHS

\*zonder batterij

## Bijlage IV: Onderdelenlijst

Beschrijving van de onderdelen	Aantal
Digitale camera	Een
USB-kabel	Een
Riem	Een
Gebruiksaanwijzing	Een
Antenne	Een

Website informatie:

Hier kunt u de APP-software downloaden:

<http://www.bolyguard.com/download.htm>

(Version 2.0)

**Garantie:** Wij verlenen een garantie van 24 maanden op dit product conform de relevante, wettelijke bepalingen, vanaf de datum van aankoop door de eerste gebruiker.

De garantie dekt alle materiaal- of fabricagefouten, maar sluit het volgende uit: fouten en mankementen die voortvloeien uit normaal gebruik alsook aan slijtage onderhevige onderdelen etc.; schade en mankementen door ondoelmatig gebruik, door ongevallen of door veranderingen.

Wij behouden ons her recht voor, een garantieclaim af te wijzen, als men de koop niet kan bewijzen, of als het product klaarblijkelijk niet correct werd onderhouden c.q. verzorgd (niet uitgevoerde of ontoereikende maatregelen bij: reiniging en onderhoud).

Bewaar uw kassabon goed, want deze geldt als bewijs voor de datum van aankoop.

Het apparaat dient in geval van garantie niet gedemonteerd en volledig alsook gereinigd (indien mogelijk in de originele verpakking) samen met de kassabon te worden afgegeven bij de leverancier.

Copyright by **Bergen & Schröter**

Alle rechten voorbehouden. Zonder schriftelijke toestemming van Berger + Schröter mag deze gebruiksaanwijzing, ook geen uittreksels hiervan, op welke manier dan ook gereproduceerd worden of met behulp van elektronische, mechanische of chemische processen gereproduceerd of verwerkt worden. Technische veranderingen kunnen te allen tijde zonder aankondiging worden uitgevoerd. De gebruiksaanwijzing wordt regelmatig gecorrigeerd. Wij zijn niet aansprakelijk voor technische of printtechnische fouten en hun gevolgen.