

Ⓧ Bedienungsanleitung

MPCD-122C Tragbarer CD-Player

Best.-Nr. 1561340

Bestimmungsgemäße Verwendung

Das Produkt dient der Wiedergabe von Audiodateien, die auf CDs, MP3-CDs oder CD-Rs gespeichert sind. Die Wiedergabe erfolgt über den mitgelieferten Kopfhörer.

Der Kontakt mit Feuchtigkeit, z.B. im Badezimmer u.ä. ist unbedingt zu vermeiden.

Aus Sicherheits- und Zulassungsgründen dürfen Sie das Produkt nicht umbauen und/oder verändern. Falls Sie das Produkt für andere Zwecke verwenden, als zuvor beschrieben, kann das Produkt beschädigt werden. Außerdem kann eine unsachgemäße Verwendung Gefahren wie z.B. Kurzschluss, Brand, Stromschlag, etc. hervorrufen. Lesen Sie sich die Bedienungsanleitung genau durch und bewahren Sie diese auf. Reichen Sie das Produkt nur zusammen mit der Bedienungsanleitung an dritte Personen weiter.

Das Produkt entspricht den gesetzlichen, nationalen und europäischen Anforderungen. Alle enthaltenen Firmennamen und Produktbezeichnungen sind Warenzeichen der jeweiligen Inhaber. Alle Rechte vorbehalten.

Lieferumfang

- Tragbarer CD-Player
- Kopfhörer
- Bedienungsanleitung



Aktuelle Bedienungsanleitungen

Laden Sie aktuelle Bedienungsanleitungen über den Link www.conrad.com/downloads herunter oder scannen Sie den abgebildeten QR-Code. Befolgen Sie die Anweisungen auf der Webseite.

Symbol-Erklärung



Das Symbol mit dem Blitz im Dreieck wird verwendet, wenn Gefahr für Ihre Gesundheit besteht, z.B. durch einen elektrischen Schlag.



Das Symbol mit dem Ausrufezeichen im Dreieck weist auf wichtige Hinweise in dieser Bedienungsanleitung hin, die unbedingt zu beachten sind.



Das Pfeil-Symbol ist zu finden, wenn Ihnen besondere Tipps und Hinweise zur Bedienung gegeben werden sollen.

Sicherheitshinweise



Lesen Sie sich die Bedienungsanleitung aufmerksam durch und beachten Sie insbesondere die Sicherheitshinweise. Falls Sie die Sicherheitshinweise und die Angaben zur sachgemäßen Handhabung in dieser Bedienungsanleitung nicht befolgen, übernehmen wir für dadurch resultierende Personen-/Sachschäden keine Haftung. Außerdem erlischt in solchen Fällen die Gewährleistung/Garantie.



a) Allgemein

- Das Produkt ist kein Spielzeug. Halten Sie es von Kindern und Haustieren fern.
- Lassen Sie das Verpackungsmaterial nicht achtlos liegen. Dieses könnte für Kinder zu einem gefährlichen Spielzeug werden.
- Schützen Sie das Produkt vor extremen Temperaturen, direktem Sonnenlicht, starken Erschütterungen, hoher Feuchtigkeit, Nässe, brennbaren Gasen, Dämpfen und Lösungsmitteln.
- Setzen Sie das Produkt keiner mechanischen Beanspruchung aus.
- Wenn kein sicherer Betrieb mehr möglich ist, nehmen Sie das Produkt außer Betrieb und schützen Sie es vor unbeabsichtigter Verwendung. Der sichere Betrieb ist nicht mehr gewährleistet, wenn das Produkt:
 - sichtbare Schäden aufweist,
 - nicht mehr ordnungsgemäß funktioniert,
 - über einen längeren Zeitraum unter ungünstigen Umgebungsbedingungen gelagert wurde oder
 - erheblichen Transportbelastungen ausgesetzt wurde.
- Gehen Sie vorsichtig mit dem Produkt um. Durch Stöße, Schläge oder dem Fall aus bereits geringer Höhe wird es beschädigt.
- Beachten Sie auch die Sicherheitshinweise und Bedienungsanleitungen der übrigen Geräte, an die das Produkt angeschlossen wird.
- Warnung: Dieses Produkt ist mit einem Laser der Klasse 1 ausgerüstet. Öffnen Sie das Gerät niemals. Am Gerät befindet sich ein Laserwarnschild, das den Benutzer warnt. Entfernen Sie das Warnschild nicht vom Gerät. Öffnen Sie das Gerät nicht und versuchen Sie nicht, sich Zugang zum Geräteinneren zu verschaffen. Blicken Sie nie in den Laserstrahl. Laserstrahlung kann zu Augenverletzungen führen.
- Hören Sie Musik nicht über einen längeren Zeitraum mit übermäßiger Lautstärke. Hierdurch kann das Gehör geschädigt werden.
- Verwenden Sie das Produkt niemals gleich dann, wenn es von einem kalten in einen warmen Raum gebracht wird. Das dabei entstehende Kondenswasser kann unter Umständen das Produkt zerstören. Außerdem besteht beim Netzteil Lebensgefahr durch einen elektrischen Schlag! Lassen Sie das Produkt zuerst auf Zimmertemperatur kommen, bevor es angeschlossen und verwendet wird. Dies kann u.U. mehrere Stunden dauern.
- Gießen Sie nie Flüssigkeiten über elektrische Geräte aus und stellen Sie keine mit Flüssigkeit gefüllten Gegenstände neben das Gerät. Sollte dennoch Flüssigkeit oder ein Gegenstand ins Geräteinnere gelangt sein, schalten Sie in einem solchen Fall bei Verbindung mit einem Netzteil die zugehörige Netzsteckdose stromlos (z.B. Sicherungsautomat abschalten) und ziehen Sie danach den Netzstecker aus der Netzsteckdose. Das Produkt darf danach nicht mehr betrieben werden, bringen Sie es in eine Fachwerkstatt.



• Wenden Sie sich an eine Fachkraft, wenn Sie Zweifel über die Arbeitsweise, die Sicherheit oder den Anschluss des Produkts haben.



• Lassen Sie Wartungs-, Anpassungs- und Reparaturarbeiten ausschließlich von einem Fachmann bzw. einer Fachwerkstatt durchführen.

• Sollten Sie noch Fragen haben, die in dieser Bedienungsanleitung nicht beantwortet werden, wenden Sie sich an unseren technischen Kundendienst oder an andere Fachleute.

b) Batterien

- Achten Sie beim Einlegen der Batterien auf die richtige Polung.
- Entfernen Sie die Batterien, wenn Sie das Gerät längere Zeit nicht verwenden, um Beschädigungen durch Auslaufen zu vermeiden. Auslaufende oder beschädigte Batterien können bei Hautkontakt Säureverätzungen hervorrufen. Beim Umgang mit beschädigten Batterien sollten Sie daher Schutzhandschuhe tragen.
- Bewahren Sie Batterien außerhalb der Reichweite von Kindern auf. Lassen Sie Batterien nicht frei herumliegen, da diese von Kindern oder Haustieren verschluckt werden könnten.
- Alle Batterien sollten zum gleichen Zeitpunkt ersetzt werden. Das Mischen von alten und neuen Batterien im Gerät kann zum Auslaufen der Batterien und zur Beschädigung des Geräts führen.
- Nehmen Sie keine Batterien auseinander, schließen Sie sie nicht kurz und werfen Sie sie nicht ins Feuer. Versuchen Sie niemals, nicht aufladbare Batterien aufzuladen. Es besteht Explosionsgefahr!

Bedienelemente

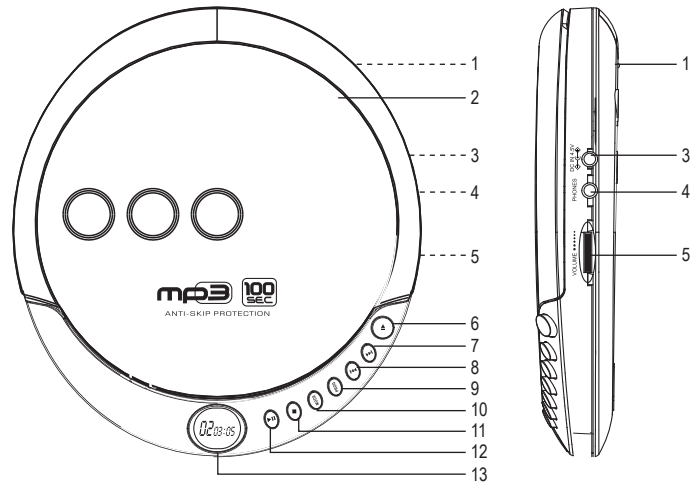

- | | |
|---|---|
| 1 Batteriefach (nicht sichtbar) | 8 Taste ◀◀ (Rückwärts springen/Suche rückwärts) |
| 2 Deckel des CD-Laufwerks | 9 Programmtaste PROG |
| 3 DC-Eingang DC IN 4.5 V | 10 Modustaste MODE |
| 4 Kopfhörerbuchse PHONES | 11 Taste ■ (Aus/Stopp) |
| 5 Lautstärkeregler VOLUME ●●●●● | 12 Taste ▶▶ (Wiedergabe/Pause) |
| 6 Öffnungstaste ▲ | 13 LC-Display |
| 7 Taste ▶▶ (Vorwärts springen/Suche vorwärts) | |

LC-Display

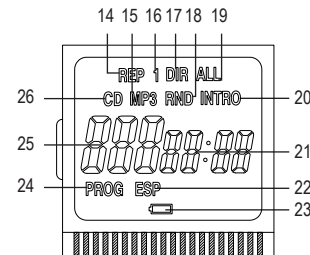

- | | |
|--|---|
| 14, 16 REP 1: Aktueller Titel wird wiederholt | 21 Spielzeit |
| 14, 17 REP DIR: Aktueller Ordner/Album wird wiederholt (nur MP3-CD) | 22 ESP: Elektronischer Stoßschutz 40 Sekunden für CD, 100 Sekunden für MP3 |
| 14, 19 REP ALL: Alle Titel einer CD/MP3-CD werden wiederholt | 23 Batterieanzeige |
| 15 MP3: MP3-CD wird abgespielt | 24 PROG: Eigenes Wiedergabeprogramm |
| 18 RND: Zufallswiedergabe aller Titel | 25 Titelnummer |
| 20 INTRO: Alle Titel werden kurz angespielt | 26 CD: CD wird abgespielt |







Inbetriebnahme

a) Batterien einsetzen und wechseln





Bevor Sie den CD-Player in Betrieb nehmen können, müssen Sie zunächst zwei 1,5 V Batterien vom Typ AA (im Lieferumfang nicht enthalten) in das Batteriefach (1) auf der Geräterückseite einsetzen.

- Öffnen Sie das Batteriefach und setzen Sie zwei Batterien mit korrekter Polarität (+/-) ein, wie im Batteriefach gekennzeichnet.
- Schließen Sie das Batteriefach wieder.
- Das Symbol Batterieanzeige  blinkt, um anzuzeigen, dass die Batterien nahezu erschöpft sind und ausgetauscht werden müssen.
- Das Produkt kann ebenfalls mit einem externen Netzteil betrieben werden, dessen Polarität (+/-) dem Aufdruck auf dem Produkt entsprechen muss und dessen Stecker einen Innendurchmesser von 1,35 mm und einen Außendurchmesser von 3,5 mm hat.





b) MP3-CD oder CD einlegen und abspielen

- Drücken Sie die Öffnungstaste  (6), um den Deckel des CD-Laufwerks (2) zu öffnen.
- Legen Sie eine MP3-CD oder CD mit dem Aufdruck nach oben in das Laufwerk ein.
- Schließen Sie den Deckel des CD-Laufwerks, die MP3-CD oder CD wird geladen. Wenn eine CD eingelegt wurde, leuchtet „CD“ (26) im LC-Display (13). Wenn eine MP3-CD eingelegt wurde, leuchtet „MP3“ (15) im LC-Display. Drücken Sie während der Wiedergabe die Taste  (11), um die Wiedergabe der MP3-CD oder CD zu beenden. Drücken Sie erneut die Taste , um den CD-Player auszuschalten.
- Schließen Sie den mitgelieferten Kopfhörer mit 3,5 mm Klinkestecker an der Kopfhörerbuchse **PHONES** (4) an.
- Drücken Sie die Taste  (12), um die Wiedergabe der geladenen MP3-CD oder CD zu starten. Der elektronische Stoßschutz wird automatisch für 40 bzw. 100 Sekunden aktiviert und „ESP“ (22) blinkt im LC-Display. Während das Produkt Erschütterungen ausgesetzt ist, sorgt der Stoßschutzbuffer für eine ununterbrochene Wiedergabe.
- Stellen Sie die Lautstärke mit dem Lautstärkereger **VOLUME**  (5) ein.
- Drücken Sie die Taste , um die Wiedergabe zu unterbrechen.
- Drücken Sie erneut die Taste , um die Wiedergabe von der gleichen Stelle aus fortzusetzen.

Suche und zum vorherigen/nächsten Titel springen

- Drücken Sie während der Wiedergabe einmal oder mehrmals die Taste  (7), um einen oder mehrere Titel auf der MP3-CD oder CD vorwärts zu springen.
- Halten Sie während der Wiedergabe die Taste  gedrückt, um eine bestimmte Stelle im Titel vorwärts zu suchen. Sobald Sie die Taste wieder loslassen, wird die Wiedergabe der CD fortgesetzt.
- Drücken Sie während der Wiedergabe einmal oder mehrmals die Taste  (8), um einen oder mehrere Titel auf der MP3-CD oder CD rückwärts zu springen.
- Halten Sie während der Wiedergabe die Taste  gedrückt, um eine bestimmte Stelle im Titel rückwärts zu suchen. Sobald Sie die Taste wieder loslassen, wird die Wiedergabe der CD fortgesetzt.

Eigenes Wiedergabeprogramm erstellen

- Drücken Sie die Taste **PROG** (9). Im LC-Display blinken die Titelnummer „001“ (25) und „PROG“ (24) um anzuzeigen, dass Sie den ersten Titel Ihres eigenen Wiedergabeprogramms eingeben können.
- Wählen Sie den ersten Titel Ihres Wiedergabeprogramms mit den Tasten  oder  aus.
- Drücken Sie die Taste **PROG**, um den gewählten Titel zu speichern. Im LC-Display blinken „002“ und „PROG“ um anzuzeigen, dass Sie den zweiten Titel Ihres eigenen Wiedergabeprogramms eingeben können.
- Wiederholen Sie die vorgenannten Schritte zur Titelprogrammierung, um bis zu 20 Titel in der gewünschten Reihenfolge zu programmieren. Wird eine MP3-CD wiedergegeben, können Sie bis zu 99 Titel programmieren.
- Drücken Sie die Taste , um die Wiedergabe Ihres Programms zu starten.
- Drücken Sie die Taste , um das Programm zu unterbrechen.
- Drücken Sie erneut die Taste , um das Programm von der gleichen Stelle aus fortzusetzen.
- Drücken Sie während der Wiedergabe einmal oder mehrmals die Taste , um einen oder mehrere Titel im Programm vorwärts zu springen.
- Halten Sie während der Wiedergabe die Taste  gedrückt, um eine bestimmte Stelle im Titel vorwärts zu suchen. Sobald Sie die Taste wieder loslassen, wird die Normalwiedergabe des Programms fortgesetzt.
- Drücken Sie während der Wiedergabe einmal oder mehrmals die Taste , um einen oder mehrere Titel im Programm rückwärts zu springen.
- Halten Sie während der Wiedergabe die Taste  gedrückt, um eine bestimmte Stelle im Titel rückwärts zu suchen. Sobald Sie die Taste wieder loslassen, wird die Normalwiedergabe des Programms fortgesetzt.
- Drücken Sie während der Wiedergabe die Taste , um die Wiedergabe des Programms zu beenden.

Wiedergabemodus umschalten

- Drücken Sie die Modustaste **MODE** (10), um den Wiedergabemodus umzuschalten.
- Drücken Sie die Modustaste **MODE** einmal, um den aktuell spielenden Titel ständig zu wiederholen. Im LC-Display wird „REP 1“ (14, 16) angezeigt.
- Drücken Sie die Modustaste **MODE** erneut (zweimal), um die gesamte MP3-CD oder CD in der Reihenfolge der CD zu wiederholen. Im LC-Display wird „REP ALL“ (14, 19) angezeigt.
- Drücken Sie die Modustaste **MODE** erneut (dreimal), um den aktuellen Ordner der MP3-CD in der Reihenfolge der CD zu wiederholen. Im LC-Display wird „REP DIR“ (14, 17) angezeigt.

➔ Die Funktion Album wiederholen „REP DIR“ ist nur für MP3-CDs verfügbar.

- Drücken Sie die Modustaste **MODE** erneut (viermal), um alle Titel auf der MP3-CD oder CD in zufälliger Reihenfolge einmal abzuspielen. Im LC-Display wird „RND“ (18) angezeigt.
- Drücken Sie die Modustaste **MODE** erneut (fünfmal), um alle Titel auf der MP3-CD oder CD für 10 Sekunden anzuspielden. Im LC-Display wird „INTRO“ (20) angezeigt.
- Drücken Sie die Modustaste **MODE** erneut (sechsmal). Der CD-Player kehrt in den normalen Wiedergabemodus zurück.

Pflege und Reinigung

- Trennen Sie das Produkt vor jeder Reinigung von der Stromversorgung.
- Verwenden Sie auf keinen Fall aggressive Reinigungsmittel, Reinigungsalkohol oder andere chemische Lösungen, da dadurch das Gehäuse angegriffen oder gar die Funktion beeinträchtigt werden kann.
- Verwenden Sie ein trockenes, faserfreies Tuch zur Reinigung des Produkts.

Entsorgung

a) Produkt



Elektronische Geräte sind Wertstoffe und gehören nicht in den Hausmüll. Entsorgen Sie das Produkt am Ende seiner Lebensdauer gemäß den geltenden gesetzlichen Bestimmungen.

Entnehmen Sie evtl. eingelegte Batterien und entsorgen Sie diese getrennt vom Produkt.

b) Batterien



Sie als Endverbraucher sind gesetzlich (Batterieverordnung) zur Rückgabe aller gebrauchten Batterien verpflichtet; eine Entsorgung über den Hausmüll ist untersagt.

Schadstoffhaltige Batterien sind mit dem nebenstehenden Symbol gekennzeichnet, das auf das Verbot der Entsorgung über den Hausmüll hinweist. Die Bezeichnungen für das ausschlaggebende Schwermetall sind: Cd=Cadmium, Hg=Quecksilber, Pb=Blei (die Bezeichnung steht auf den Batterien z.B. unter dem links abgebildeten Mülltonnen-Symbol).

Ihre verbrauchten Batterien können Sie unentgeltlich bei den Sammelstellen Ihrer Gemeinde, unseren Filialen oder überall dort abgeben, wo Batterien verkauft werden.

Sie erfüllen damit die gesetzlichen Verpflichtungen und leisten Ihren Beitrag zum Umweltschutz.

Technische Daten

Eingangsspannung/-strom.....	4,5 V/DC, 600 mA (Netzteil, nicht mitgeliefert) 2 x 1,5 V Batterien Typ AA (nicht mitgeliefert)
Max. Ausgangsleistung.....	16 mW + 16 mW (32 Ω)
Frequenzgang	20 Hz – 20 kHz
Abtastfrequenz	44,1 kHz
DAC	16-Bit
Elektronischer Stoßschutz.....	40 Sekunden für CDs, 100 Sekunden für MP3-CDs
Fehlerkorrekturmethode	CIR (Cross-Interleave Reed-Solomon)
Programmierbarer Speicher	20 Titel für CDs, 99 Titel für MP3-CDs
CD-Wiedergabeformate.....	Audio CD, MP3-CD, CD-R
Tonabnehmer.....	Optischer 1-Strahl Halbleiter-Laser (Wellenlänge 780 nm)
Kopfhörerbuchse	für 3,5 mm Stereo-Klinkestecker, 16 – 32 Ω Impedanz
Betriebsbedingungen.....	+5 bis +35 °C, 45 – 80 % rF
Lagerbedingungen.....	0 bis +40 °C, 35 – 90 % rF
Abmessungen (B x H x T)	145 x 25 x 132 mm
Gewicht.....	190 g

Dies ist eine Publikation der Conrad Electronic SE, Klaus-Conrad-Str. 1, D-92240 Hirschau (www.conrad.com).

Alle Rechte einschließlich Übersetzung vorbehalten. Reproduktionen jeder Art, z. B. Fotokopie, Mikroverfilmung, oder die Erfassung in elektronischen Datenverarbeitungsanlagen, bedürfen der schriftlichen Genehmigung des Herausgebers. Nachdruck, auch auszugsweise, verboten. Die Publikation entspricht dem technischen Stand bei Drucklegung.

Copyright 2017 by Conrad Electronic SE.

*1561340_v2_0617_02_hk_m_DE

Operating instructions

MPCD-122C Portable CD Player

Item No. 1561340

Intended use

The product is used to play back audio files that are stored on CDs, MP3-CDs or CD-Rs. Playback takes place via the accompanying headphones.

Contact with moisture, e.g. in bathrooms, must be avoided under all circumstances.

For safety and approval purposes, you must not rebuild and/or modify this product. If you use the product for purposes other than those described above, the product may be damaged. In addition, improper use can cause hazards such as short circuiting, fire, electric shock etc. Read the instructions carefully and keep them. Make this product available to third parties only together with its operating instructions.

This product complies with the statutory national and European requirements. All company names and product names are trademarks of their respective owners. All rights reserved.

Delivery content

- Portable CD-player
- Headphone
- Operating instructions



Latest operating instructions

Download the latest operating instructions via the link www.conrad.com/downloads or scan the QR code shown. Follow the instructions on the website.

Explanation of symbols



The lightning symbol inside a triangle is used when there is a potential risk of personal injury, such as electric shock.



An exclamation mark in a triangle indicates important instructions in this operating manual that absolutely have to be observed.



The arrow symbol indicates specific tips and advice on operation.

Safety instructions



Read the operating instructions carefully and especially observe the safety information. If you do not follow the safety instructions and information on proper handling in this manual, we assume no liability for any resulting personal injury or damage to property. Such cases will invalidate the warranty/guarantee.



a) General

- The device is not a toy. Keep it out of the reach of children and pets.
- Do not leave packaging material lying around carelessly. This may become dangerous playing material for children.
- Protect the product from extreme temperatures, direct sunlight, strong jolts, high humidity, moisture, flammable gases, vapours and solvents.
- Do not place the product under any mechanical stress.
- If it is no longer possible to operate the product safely, take it out of operation and protect it from any accidental use. Safe operation can no longer be guaranteed if the product:
 - is visibly damaged,
 - is no longer working properly,
 - has been stored for extended periods in poor ambient conditions or
 - has been subjected to any serious transport-related stresses.
- Please handle the product carefully. Jolts, impacts or a fall even from a low height can damage the product.
- Also observe the safety and operating instructions of any other devices which are connected to the product.
- Warning: This product is equipped with a Class 1 laser. Never open the device. There is a laser warning sign on the device, which warns the user. Do not remove the warning sign from the device. Do not open the device and do not try to access the interior of the unit. Never look into the laser beam. Laser radiation can seriously damage your eyes.
- Do not listen to excessively loud music over an extended period of time. This may damage your hearing.
- Never use the product immediately after it has been brought from a cold room into a warm one. The condensation generated could destroy the product. The power supply unit also involves danger to life by electric shock! Allow the device to reach room temperature before connecting and using it. This may take several hours.
- Never pour any liquids over electrical devices or put objects filled with liquid right next to the device. However, in the event that a liquid or an object gets into the interior of the device while it is connected to the mains, disconnect the corresponding power socket from the mains (e.g. switch off the circuit breaker) and then remove the plug from the socket. Do not operate the product any more afterwards, but take it to a specialist workshop.
- Consult an expert when in doubt about operation, safety or connection of the device.
- Maintenance, modifications and repairs are to be performed exclusively by an expert or at a qualified shop.
- If you have questions which remain unanswered by these operating instructions, contact our technical support service or other technical personnel.

b) Batteries

- Correct polarity must be observed while inserting the batteries.
- Batteries should be removed from the device if it is not used for a long period of time to avoid damage through leaking. Leaking or damaged batteries might cause acid burns when in contact with skin, therefore use suitable protective gloves to handle corrupted batteries.
- Batteries must be kept out of reach of children. Do not leave batteries lying around, as there is risk, that children or pets swallow them.
- All batteries should be replaced at the same time. Mixing old and new batteries in the device can lead to battery leakage and device damage.
- Batteries must not be dismantled, short-circuited or thrown into fire. Never recharge non-rechargeable batteries. There is a risk of explosion!

Operating controls

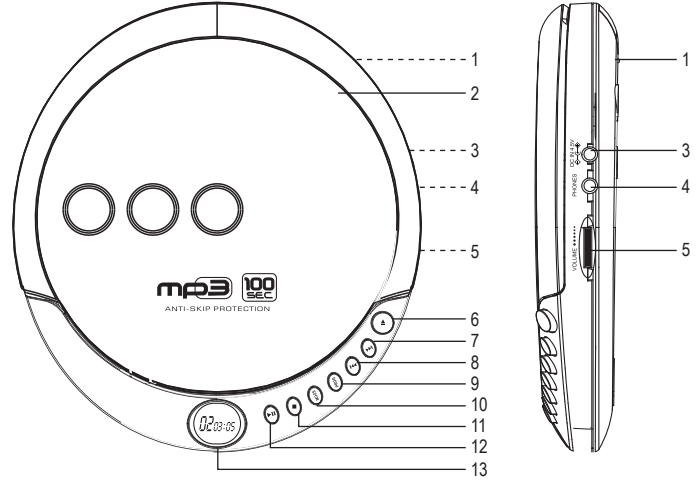

- | | |
|--|---|
| 1 Battery compartment (not visible) | 8 ◀◀ button
(Skip backwards/Search backwards) |
| 2 CD deck cover | 9 Programme button PROG |
| 3 DC input DC IN 4.5 V | 10 Mode button MODE |
| 4 Headphone jack PHONES | 11 ■ button (Off/Stop) |
| 5 Volume control VOLUME ●●●●● | 12 ▶▶ button (Playback/Pause) |
| 6 Open button ▲ | 13 LCD display |
| 7 ▶▶▶ button
(Skip forwards/Search forwards) | |

LCD display

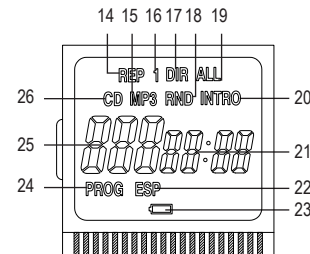

- | | | | |
|--------|--|----|--|
| 14, 16 | REP 1: Current track is repeated | 21 | Playback time |
| 14, 17 | REP DIR: Current folder/album is repeated (MP3 CD only) | 22 | ESP: Electronic shock protection 40 seconds for CD, 100 seconds for MP3 |
| 14, 19 | REP ALL: All tracks on a CD/MP3 CD are repeated | 23 | Battery display |
| 15 | MP3: MP3 CD is played | 24 | PROG: Own playback programme |
| 18 | RND: Random playback of all tracks | 25 | Track number |
| 20 | INTRO: All tracks are played briefly | 26 | CD: CD is played |







Operation

a) Insert and change batteries





Before you can put the CD player into operation, you must first insert two 1.5 V AA batteries (not included in the delivery contents) into the battery compartment (1) on the rear of the unit.

- Open the battery compartment and insert two batteries with the correct polarity (+/-), as indicated in the battery compartment.
- Close the battery compartment again.
- The battery display symbol  flashes to indicate that the batteries are almost empty and must be changed.
- The product can also be operated with an external mains adaptor, whose polarity (+/-) must correspond with the imprint on the product, and whose jack has an inner diameter of 1.35 mm and an outer diameter of 3.5 mm.











b) Insert and play back MP3 CD or CD

- Press the Open button  (6) to open the cover of the CD deck (2).
- Insert an MP3 CD or a CD into the deck with the printed side facing upwards.
- Close the cover of the CD deck and the MP3 CD or CD will be loaded. When a CD is inserted, "CD" (26) flashes on the LCD display (13). When an MP3 CD is inserted, "MP3" (15) flashes on the LCD display. Press the  button (11) during playback to end the playback of the MP3 CD or CD. Press the  button again to switch the CD player off.
- Connect the supplied headphones with 3.5 mm jack plug to the headphone jack **PHONES** (4).
- Press the  button (12) to start the playback of the loaded MP3 CD or CD. The electronic shock protection is automatically activated for 40 and/or 100 seconds, and "ESP" (22) flashes on the LCD display. While the product is exposed to vibrations, the shock protection buffer ensures uninterrupted playback.
- Adjust the volume with the volume control **VOLUME** ●●●●● (5).
- Press the button  to interrupt the playback.
- Press the  button again to continue the playback from the same location.

Search and skip to the previous/next track

- Press the  button (7) once or repeatedly during playback to skip one or several tracks forward on the MP3 CD or CD.
- Hold the  button down during playback to search forwards for a specific point on the track. As soon as you release the button again, playback of the CD will continue.
- Press the  button (8) once or repeatedly during playback to skip backwards by one or several tracks on the MP3 CD or CD.
- Hold the  button down during playback to search backwards for a specific point on the track. As soon as you release the button again, playback of the CD will continue.

To compile your own playback programme

- Press the **PROG** button (9). The track number "001" (25) and "PROG" (24) flash on the LCD display to indicate that you can enter the first track of your own playback programme.
- Select the first track of your playback programme with the  or  buttons.
- Press the **PROG** button to store the selected track. "002" and "PROG" flash on the LCD display to indicate that you can enter the second track of your playback programme.
- Repeat the above steps for track programming to programme up to 20 tracks in the desired order. You can programme up to 99 tracks, if an MP3 CD is played.
- Press the  button to begin the playback of your programme.
- Press the  button to interrupt the programme.
- Press the  button again to continue the programme from the same location.
- Press the  button once or repeatedly during playback to skip forwards by one or several tracks in the programme.
- Hold the  button down during playback to search forwards for a specific point on the track. As soon as you release the button, normal playback of the programme will resume.
- Press the  button once or repeatedly during playback to skip backwards by one or several tracks in the programme.
- Hold the  button down during playback to search backwards for a specific point on the track. As soon as you release the button, normal playback of the programme will resume.
- Press the  button during playback to cancel the playback of the programme.

To switch the playback mode

- Press the mode button **MODE** (10) to switch the playback mode.
- Press the mode button **MODE** once to continuously repeat the track that is currently playing. "REP 1" (14, 16) is shown on the LCD display.
- Press the mode button **MODE** again (twice) to repeat the entire MP3 CD or CD in the sequence of the CD. "REP ALL" (14, 19) is shown on the LCD display.
- Press the mode button **MODE** again (three times) to repeat the current folder on the MP3 CD in the sequence of the CD. "REP DIR" (14, 17) is shown on the LCD display.

→ The repeat album "REP DIR" function is only available for MP3 CDs.

- Press the mode button **MODE** again (four times) to play all tracks on the MP3 CD or CD once in random order. "RND" (18) is shown on the LCD display.
- Press the mode button **MODE** again (five times) to play all tracks on the MP3 CD or CD for 10 seconds. "INTRO" (20) is shown on the LCD display.
- Press the mode button **MODE** again (six times). The CD player returns to the normal playback mode.

Care and cleaning

- Disconnect the product from the power supply before cleaning.
- Do not use any aggressive cleaning agents, rubbing alcohol or other chemical solutions as they can cause damage to the housing and malfunctioning.
- Clean the product with a dry, fiber-free cloth.

Disposal

a) Product



Electronic devices are recyclable waste and must not be disposed of in the household waste. At the end of its service life, dispose of the product according to the relevant statutory regulations.

Remove any inserted batteries and dispose of them separately from the product.

b) Batteries



As the end user, you are required by law (Battery Ordinance) to return all used batteries; they must not be disposed of in household waste!

Contaminated batteries are labelled with this symbol to indicate that disposal in household waste is prohibited. The designations for the heavy metals involved are: Cd=Cadmium, Hg=Mercury, Pb=Lead (the designation is on the batteries, e.g. below the trash symbol on the left).

Used batteries can be returned free of charge to collection points in your municipality, our stores or wherever batteries are sold.

You thus fulfil your statutory obligations and contribute to the protection of the environment.

Technical data

Input voltage/current.....	4.5 V/DC, 600 mA (mains adaptor not supplied) 2 x 1.5 V AA batteries (not supplied)
Max. output power.....	16 mW + 16 mW (32 Ω)
Frequency response.....	20 Hz – 20 kHz
Sampling rate.....	44.1 kHz
DAC.....	16 bit
Electronic shock protection.....	40 seconds for CDs, 100 seconds for MP3 CDs
Error correcting method.....	CIR (Cross-Interleave Reed-Solomon)
Programmable memory.....	20 tracks for CDs, 99 tracks for MP3 CDs
CD playback format.....	Audio CD, MP3 CD, CD-R
Pick-up.....	optical 1-beam semi-conductor laser (wave length 780 nm)
Headphone jack.....	for 3.5 mm stereo audio jack, 16 – 32 Ω impedance
Operating conditions.....	+5 to +35 °C, 45 – 80 % RH
Storage conditions.....	0 to +40 °C, 35 – 90 % RH
Dimensions (W x H x D).....	145 x 25 x 132 mm
Weight.....	190 g

This is a publication by Conrad Electronic SE, Klaus-Conrad-Str. 1, D-92240 Hirschau (www.conrad.com).

All rights including translation reserved. Reproduction by any method, e.g. photocopy, microfilming, or the capture in electronic data processing systems require the prior written approval by the editor. Reprinting, also in part, is prohibited. This publication represent the technical status at the time of printing.

Copyright 2017 by Conrad Electronic SE.

*1561340_v2_0617_02_hk_m_EN

Mode d'emploi

Lecteur CD portable MPCD-122C

N° de commande : 1561340

Utilisation prévue

Le produit permet de lire des fichiers audio enregistrés sur des CD, des CD MP3 ou des CD-R. La lecture s'effectue à l'aide du casque à oreillettes fourni.

Évitez impérativement tout contact avec l'humidité, par ex. dans la salle de bains, etc.

Pour des raisons de sécurité et d'homologation, toute transformation et/ou modification du produit est interdite. Si vous utilisez le produit à d'autres fins que celles décrites précédemment, cela risque d'endommager le produit. Par ailleurs, une utilisation incorrecte peut être source de dangers tels que les courts-circuits, les incendies, l'électrocution. Lisez attentivement le mode d'emploi et conservez-le. Ne transmettez le produit à des tiers qu'accompagné de son mode d'emploi.

Le produit est conforme aux exigences des directives européennes et nationales en vigueur. Tous les noms d'entreprises et appellations de produits contenus dans ce mode d'emploi sont des marques déposées des propriétaires respectifs. Tous droits réservés.

Contenu d'emballage

- Lecteur de CD portable
- Casque à oreillettes
- Mode d'emploi



Mode d'emploi récent

Téléchargez un mode d'emploi récent via le lien www.conrad.com/downloads ou scannez le code QR qui s'affiche. Suivez les instructions données sur le site Internet.

Explication des symboles



Le symbole avec l'éclair contenu dans un triangle est utilisé afin de signaler un danger pour votre santé, par ex., causé par une décharge électrique.



Le symbole avec un point d'exclamation contenu dans un triangle attire l'attention sur les consignes importantes du mode d'emploi à respecter impérativement.



Le symbole de la « flèche » précède les conseils et remarques spécifiques à l'utilisation.

Consignes de sécurité



Lisez le mode d'emploi avec attention, en étant particulièrement attentif aux consignes de sécurité. En cas de non-respect des consignes de sécurité et des informations fournies dans le présent mode d'emploi pour une utilisation correcte de l'appareil, nous déclinons toute responsabilité en cas de dommage personnel ou matériel consécutif. En outre, la responsabilité/garantie sera alors annulée.

a) Généralités

- Ce produit n'est pas un jouet. Gardez-le hors de portée des enfants et des animaux domestiques.
- Ne laissez pas traîner le matériel d'emballage. Cela pourrait devenir un jouet très dangereux pour les enfants.
- Gardez le produit à l'abri de températures extrêmes, de la lumière directe du soleil, de secousses intenses, de l'humidité élevée, de l'eau, de gaz inflammables, de vapeurs et de solvants.
- N'exposez pas le produit à des contraintes mécaniques.
- Si une utilisation en toute sécurité n'est plus possible, cessez d'utiliser le produit et protégez-le contre une utilisation accidentelle. Une utilisation en toute sécurité n'est plus garantie si le produit :
 - présente des traces de dommages visibles,
 - le produit ne fonctionne plus comme il devrait,
 - a été stocké pendant une période prolongée dans des conditions défavorables ou bien
 - a été transporté dans des conditions très rudes.
- Maniez le produit avec précaution. À la suite de chocs, de coups ou de chutes, même de faible hauteur, il peut être endommagé.
- Respecter également les informations concernant la sécurité et le mode d'emploi pour les autres appareils connectés à cet appareil.
- Avertissement : Ce produit est doté d'un laser de classe 1. N'ouvrez jamais l'appareil. Une étiquette d'avertissement du laser sur l'appareil permet d'avertir l'utilisateur. N'enlevez pas l'étiquette de l'appareil. N'ouvrez pas l'appareil et n'essayez pas d'accéder à l'intérieur de celui-ci. Ne regardez jamais le rayon laser. Celui-ci peut en effet occasionner des lésions oculaires.
- Il est déconseillé d'écouter de la musique de manière prolongée à un volume sonore excessif. Cela peut occasionner des troubles auditifs.
- N'allumez jamais l'appareil immédiatement quand il vient d'être transporté d'une pièce froide dans une pièce chaude. L'eau de condensation qui en résulte pourrait, dans des conditions défavorables, détruire l'appareil. Il y a en plus danger de mort par électrocution au niveau du bloc d'alimentation ! Avant de connecter et d'utiliser le produit, attendez qu'il ait atteint la température ambiante. Selon les cas, cela peut prendre plusieurs heures.
- Ne versez jamais de liquides sur les appareils électriques et ne posez pas d'objets contenant des liquides à côté de l'appareil. Si du liquide ou un objet devait toutefois pénétrer à l'intérieur de l'appareil, mettez d'abord la prise de courant correspondante hors tension en cas de liaison avec un connecteur (déconnectez par ex. le coupe-circuit automatique) et débranchez ensuite la fiche de la prise de courant. Évitez d'utiliser le produit par la suite et confiez-le à un atelier spécialisé.
- Adressez-vous à un technicien spécialisé si vous avez des doutes concernant le mode de fonctionnement, la sécurité ou le raccordement de l'appareil.



• Tout entretien, ajustement ou réparation ne doit être effectué que par un spécialiste ou un atelier spécialisé.



• Si vous avez d'autres questions auxquelles ce mode d'emploi n'a pas su répondre, nous vous prions de vous adresser à notre service technique ou à un expert.

b) Piles

- Respectez la polarité lors de l'insertion des piles.
- Retirez les piles de l'appareil s'il n'est pas utilisé pendant longtemps afin d'éviter les dégâts causés par des fuites. Des piles qui fuient ou qui sont endommagées peuvent provoquer des brûlures acides lors du contact avec la peau. L'utilisation de gants protecteurs appropriés est par conséquent recommandée pour manipuler les piles corrompues.
- Gardez les piles hors de la portée des enfants. Ne laissez pas traîner de piles, car des enfants ou des animaux pourraient les avaler.
- Il convient de remplacer toutes les piles en même temps. Le mélange de piles anciennes et de nouvelles piles dans l'appareil peut entraîner la fuite de piles et endommager l'appareil.
- Les piles ne doivent pas être démontées, court-circuitées ou jetées au feu. Ne rechargez jamais des piles non rechargeables. Cela entraîne un risque d'explosion !

Éléments de commande

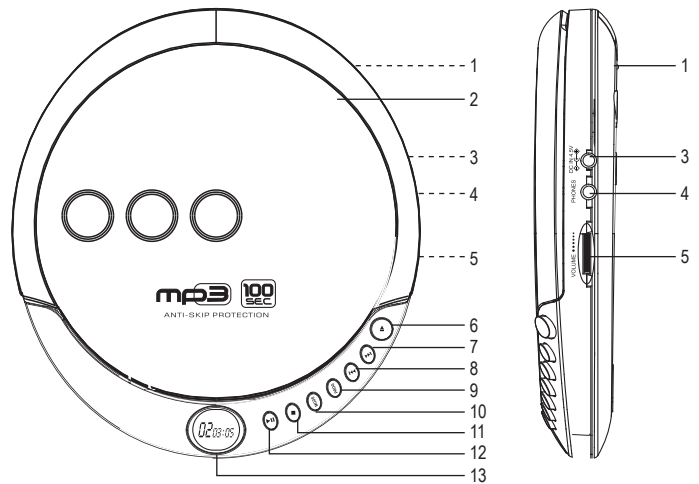

- | | | | |
|---|--|----|--|
| 1 | Compartiment de piles (invisible) | 8 | Bouton ◀◀
(Saut vers l'arrière/recherche vers l'arrière) |
| 2 | Couvercle du lecteur de CD | 9 | Bouton programme PROG |
| 3 | Entrée CC DC IN 4.5 V | 10 | Bouton mode MODE |
| 4 | Prise casque PHONES | 11 | Bouton ■ (hors tension/arrêt) |
| 5 | Commande VOLUME ●●●●● | 12 | Bouton ▶▶ (lecture/pause) |
| 6 | Bouton d'ouverture ▲ | 13 | Écran LCD |
| 7 | Bouton ▶▶
(Saut vers l'avant/recherche vers l'avant) | | |

Écran LCD

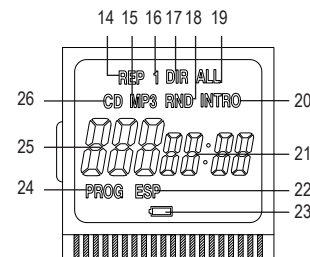

- | | | | |
|--------|--|----|---|
| 14, 16 | REP 1 : Répétition du titre en cours | 21 | Temps de lecture |
| 14, 17 | REP DIR : Répétition du dossier/de l'album en cours (CD MP3 uniquement) | 22 | ESP : Protection antichoc électronique de 40 secondes pour CD, 100 secondes pour MP3 |
| 14, 19 | REP ALL : Répétition de tous les titres d'un CD/CD MP3 | 23 | Indicateur d'état des piles |
| 15 | MP3 : Lecture du CD MP3 | 24 | PROG : Programme de lecture personnel |
| 18 | RND : Lecture aléatoire de tous les titres | 25 | Numéro de titre |
| 20 | INTRO : Lecture brève de tous les titres | 26 | CD : Lecture de CD |







Mise en marche

a) Insertion et remplacement des piles





Vous devez d'abord insérer deux piles de 1,5 V, type AA (non incluses) dans le compartiment de piles (1) à l'arrière de l'appareil avant de pouvoir mettre le lecteur CD en marche.

- Ouvrez le compartiment de piles et insérez deux piles en respectant la polarité (+/-), telle qu'indiquée dans le compartiment de piles.
- Ensuite, refermez le compartiment de piles.
- Le symbole de l'indicateur d'état des piles  clignote pour indiquer que les piles sont presque épuisées et doivent être remplacées.
- Le produit peut également fonctionner avec un bloc d'alimentation dont la polarité (+/-) doit correspondre à la mention sur le produit et dont le connecteur dispose d'un diamètre intérieur de 1,35 mm et d'un diamètre extérieur de 3,5 mm.











b) Insertion et lecture d'un CD MP3 ou d'un CD

- Appuyez sur le bouton d'ouverture  (6) pour ouvrir le couvercle du lecteur de CD (2).
- Insérez un CD MP3 ou un CD dans le lecteur avec la surface imprimée orientée vers le haut.
- Fermez le couvercle du lecteur de CD, puis le CD MP3 ou le CD est chargé. Lorsqu'un CD est inséré, l'indication « CD » (26) sur l'écran LCD (13) s'allume. Lorsqu'un CD MP3 est inséré, l'indication « MP3 » (15) sur l'écran LCD s'allume. Pendant la lecture, appuyez sur le bouton  (11) pour arrêter la lecture du CD MP3 ou du CD. Appuyez à nouveau sur le bouton  pour mettre le lecteur CD hors tension.
- Branchez le casque à oreillettes fourni avec une prise jack de 3,5 mm à la prise casque **PHONES** (4).
- Appuyez sur le bouton  (12) pour démarrer la lecture du CD MP3 ou du CD. La protection antichoc électronique est automatiquement activée pendant 40 ou 100 secondes et l'indication « ESP » (22) clignote sur l'écran LCD. Lorsque le produit est exposé aux chocs, le tampon de la protection antichoc assure une lecture ininterrompue.
- Réglez le volume à l'aide de la commande **VOLUME**  (5).
- Appuyez sur le bouton  pour interrompre la lecture.
- Appuyez à nouveau sur le bouton  pour continuer la lecture à partir de l'endroit où elle s'est arrêtée.

Recherche et saut vers le titre précédent/suivant

- Pendant la lecture, appuyez une ou plusieurs fois sur le bouton  (7) pour sauter un ou plusieurs titres du CD MP3 ou du CD vers l'avant.
- Pendant la lecture, maintenez le bouton  enfoncé pour rechercher vers l'avant un point précis dans le titre. Dès que vous relâchez le bouton, la lecture du CD continue.
- Pendant la lecture, appuyez une ou plusieurs fois sur le bouton  (8) pour sauter vers l'arrière un ou plusieurs titres sur le CD-MP3 ou CD.
- Pendant la lecture, maintenez le bouton  enfoncé pour rechercher vers l'arrière un point précis dans le titre. Dès que vous relâchez le bouton, la lecture du CD continue.

Réglage du programme de lecture personnel

- Appuyez sur le bouton **PROG** (9). Les numéros de titres « 001 » (25) et « PROG » (24) clignotent sur l'écran LCD pour signaler que vous pouvez entrer le premier titre de votre programme de lecture personnel.
- Sélectionnez le premier titre de votre programme de lecture personnel à l'aide du bouton  ou .
- Appuyez sur le bouton **PROG** pour enregistrer le titre sélectionné. « 002 » et « PROG » clignotent sur l'écran LCD pour signaler que vous pouvez entrer le deuxième titre de votre programme de lecture personnel.
- Reprenez les étapes de programmation de titres susmentionnées pour programmer jusqu'à 20 titres dans l'ordre souhaité. Pendant la lecture d'un CD MP3, vous pouvez programmer jusqu'à 99 titres.
- Appuyez sur le bouton  pour démarrer la lecture de votre programme.
- Appuyez sur le bouton  pour interrompre la lecture du programme.
- Appuyez à nouveau sur le bouton  pour continuer la lecture du programme à partir de l'endroit où elle s'est arrêtée.
- Pendant la lecture, appuyez une ou plusieurs fois sur le bouton  pour sauter un ou plusieurs titres du programme vers l'avant.
- Pendant la lecture, maintenez le bouton  enfoncé pour rechercher vers l'avant un point précis dans le titre. Dès que vous relâchez le bouton, la lecture normale du programme continue.
- Pendant la lecture, appuyez une ou plusieurs fois sur le bouton  pour sauter un ou plusieurs titres du programme vers l'arrière.
- Pendant la lecture, maintenez le bouton  enfoncé pour rechercher vers l'arrière un point précis dans le titre. Dès que vous relâchez le bouton, la lecture normale du programme continue.
- Pendant la lecture, appuyez sur le bouton  pour arrêter la lecture du programme.

Changement du mode de lecture

- Appuyez sur le bouton mode **MODE** (10) pour changer le mode de lecture.
- Appuyez une fois sur le bouton mode **MODE** pour répéter continuellement le titre en cours de lecture. L'indication « REP 1 » (14, 16) s'affiche sur l'écran LCD.
- Appuyez à nouveau sur le bouton mode **MODE** (deux fois) pour répéter la lecture du CD MP3 ou du CD entier dans l'ordre du CD. L'indication « REP ALL » (14, 19) s'affiche sur l'écran LCD.
- Appuyez à nouveau sur le bouton mode **MODE** (trois fois) pour répéter la lecture du dossier du CD MP3 en cours dans l'ordre du CD. L'indication « REP DIR » (14, 17) s'affiche sur l'écran LCD.

→ La fonction répéter l'album « REP DIR » est disponible pour les CD MP3 uniquement.

- Appuyez à nouveau sur le bouton mode **MODE** (quatre fois) pour lire une fois tous les titres du CD MP3 ou du CD dans un ordre aléatoire. L'indication « RND » (18) s'affiche sur l'écran LCD.
- Appuyez à nouveau sur le bouton mode **MODE** (cinq fois) pour lire tous les titres du CD MP3 ou du CD pendant 10 secondes. L'indication « INTRO » (20) s'affiche sur l'écran LCD.
- Appuyez à nouveau sur le bouton mode **MODE** (six fois). Le lecteur CD retourne dans le mode de lecture normal.

Entretien et nettoyage

- Débranchez le produit de l'alimentation électrique avant chaque nettoyage.
- N'utilisez en aucun cas des produits de nettoyage agressifs, à base d'alcool ou toute autre solution chimique, car ceux-ci pourraient endommager le boîtier et nuire au bon fonctionnement de l'appareil.
- Utilisez un chiffon sec et non pelucheux pour nettoyer le produit.

Élimination des déchets

a) Produit



Les appareils électroniques sont des matériaux recyclables et ne doivent pas être éliminés avec les ordures ménagères. En fin de vie, éliminez l'appareil conformément aux dispositions légales en vigueur.

Retirez les piles insérées et éliminez-les séparément du produit.

b) Piles



Le consommateur final est légalement tenu (ordonnance relative à l'élimination des piles usagées) de rapporter toutes les piles ; il est interdit de les jeter dans les ordures ménagères.

Les piles qui contiennent des substances toxiques sont caractérisées par les symboles ci-contre indiquant l'interdiction de les jeter dans les ordures ménagères. Les désignations pour le métal lourd prépondérant sont : Cd = cadmium, Hg = mercure, Pb = plomb (la désignation se trouve sur les piles, par ex. sous le symbole de la poubelle illustré à gauche).

Vous pouvez rapporter gratuitement vos piles usagées aux centres de récupération de votre commune, à nos succursales ou à tous les points de vente de piles.

Vous respectez ainsi les ordonnances légales et contribuez à la protection de l'environnement.

Caractéristiques techniques

Tension/courant d'entrée	4,5 V/CC, 600 mA (bloc d'alimentation, non fourni) Piles de 2 x 1,5 V, type AA (non fournies)
Tension de sortie max.....	16 mW + 16 mW (32 Ω)
Réponse de fréquence	20 Hz – 20 kHz
Fréquence d'échantillonnage	44,1 kHz
DAC	16 bits
Protection antichoc électronique	40 secondes pour les CD, 100 secondes pour les CD MP3
Méthode de correction d'erreur	CIR (Cross-Interleave Reed-Solomon)
Enregistreur programmable.....	20 titres pour les CD, 99 titres pour les CD MP3
Formats de lecture de CD	CD audio, CD MP3, CD-R
Lecteur de son.....	1 rayon laser à semi-conducteur optique (longueur d'ondes : 780 nm)
Prise casque.....	pour prise jack stéréo de 3,5 mm, impédance de 16 – 32 Ω
Conditions de service	+5 à +35 °C, 45 – 80 % HR
Conditions de stockage	0 à +40 °C, 35 – 90 % HR
Dimensions (L x H x P).....	145 x 25 x 132 mm
Poids.....	190 g

Ceci est une publication de Conrad Electronic SE, Klaus-Conrad-Str. 1, D-92240 Hirschau (www.conrad.com).

Tous droits réservés, y compris de traduction. Toute reproduction, quelle qu'elle soit (p. ex. photocopie, microfilm, saisie dans des installations de traitement de données) nécessite une autorisation écrite de l'éditeur. Il est interdit de le réimprimer, même par extraits. Cette publication correspond au niveau technique du moment de la mise sous presse.

Copyright 2017 par Conrad Electronic SE.

*1561340_v2_0617_02_hk_m_FR

Gebruiksaanwijzing

MPCD-122C Draagbare CD-speler

Bestelnr. 1561340

Bedoeld gebruik

Het product is bedoeld voor de weergave van audiodata die op CD's, MP3-CD's of CD-R's opgeslagen zijn. De weergave gebeurt via de meegeleverde hoofdtelefoon.

Contact met vocht, bijv. in de badkamer, moet absoluut worden voorkomen.

In verband met veiligheid en normering zijn geen aanpassingen en/of wijzigingen aan dit product toegestaan. Indien het product voor andere doeleinden wordt gebruikt dan hiervoor beschreven, kan het product worden beschadigd. Bovendien kan bij verkeerd gebruik een gevaarlijke situatie ontstaan met als gevolg bijvoorbeeld kortsluiting, brand, elektrische schok enzovoort. Lees de gebruiksaanwijzing volledig door en gooi hem niet weg. Het product mag alleen samen met de gebruiksaanwijzing aan derden ter beschikking worden gesteld.

Het product voldoet aan de nationale en Europese wettelijke voorschriften. Alle vermelde bedrijfs- en productnamen zijn handelsmerken van de respectievelijke eigenaren. Alle rechten voorbehouden.

Leveringsomvang

- Draagbare CD-speler
- Koptelefoon
- Gebruiksaanwijzing



Actuele handleiding

U kunt de actuele handleiding downloaden via de link www.conrad.com/downloads of scan de QR-code. Volg de instructies op de website.

Uitleg van symbolen.



Het symbool met een bliksemschicht in een driehoek wordt gebruikt wanneer er gevaar bestaat voor uw gezondheid, zoals bijv. door een elektrische schok.



Het symbool met een uitroepteken in een driehoek wijst op belangrijke aanwijzingen in deze gebruiksaanwijzing die moeten worden nageleefd.



Het "pijl"-symbool ziet u, wanneer u bijzondere tips en aanwijzingen voor de bediening zult verkrijgen.

Veiligheidsinstructies



Lees de gebruiksaanwijzing zorgvuldig door en let vooral op de veiligheidsinstructies. Indien de veiligheidsinstructies en de aanwijzingen voor een juiste bediening in deze gebruiksaanwijzing niet worden opgevolgd, kunnen wij niet aansprakelijk worden gesteld voor de daardoor ontstane schade aan apparatuur of persoonlijk letsel. Bovendien vervalt in dergelijke gevallen de garantie.

a) Algemeen

- Het product is geen speelgoed. Houd het buiten bereik van kinderen en huisdieren.
- Laat verpakkingsmateriaal niet zomaar rondslingeren. Dit kan gevaarlijk materiaal worden voor spelende kinderen.
- Bescherm het product tegen extreme temperaturen, direct zonlicht, sterke schokken, hoge luchtvochtigheid, vocht, ontvlambare gassen, dampen en oplosmiddelen.
- Zet het product niet onder mechanische druk.
- Als het niet langer mogelijk is het apparaat veilig te bedienen, stel het dan buiten bedrijf en zorg ervoor dat niemand het per ongeluk kan gebruiken. Veilige bediening kan niet langer worden gegarandeerd wanneer het product:
 - zichtbaar is beschadigd,
 - niet langer op juiste wijze werkt,
 - tijdens lange periode is opgeslagen onder slechte omstandigheden, of
 - onderhevig is geweest aan ernstige vervoergerelateerde druk.
- Behandel het apparaat met zorg. Schokken, botsingen of zelfs een val van een beperkte hoogte kan het product beschadigen.
- Neem alstublieft ook de veiligheids- en gebruiksaanwijzingen van alle andere apparaten in acht die met het product zijn verbonden.
- Waarschuwing: Dit product is uitgerust met een klasse 1 laser. Open het apparaat nooit. Op het apparaat bevindt zich een laserwaarschuwingsafbeelding om de gebruiker te waarschuwen. Verwijder de waarschuwingsafbeelding niet van het apparaat. Open het apparaat niet en probeer niet om toegang tot de binnenzijde te verkrijgen. Kijk niet in de laserstraal. Laserstralen kunnen oogletsel tot gevolg hebben.
- Het wordt afgeraden gedurende een langere periode naar muziek met een te hoog volume te luisteren. Hierdoor kan het gehoor beschadigd raken.
- Gebruik het product nooit meteen nadat het vanuit een koude naar een warme ruimte werd overgebracht. De condens die hierbij wordt gevormd, kan in bepaalde gevallen het product onherstelbaar beschadigen. Bovendien bestaat er bij de netvoeding levensgevaar door een elektrische schok! Laat het apparaat eerst op kamertemperatuur komen voordat het aangesloten en gebruikt wordt. Dit kan soms een aantal uur duren.
- Zorg dat elektrische apparaten niet met vloeistof in contact komen. Zet voorwerpen waar vloeistof in zit niet naast het apparaat. Mocht er toch vloeistof of een voorwerp aan de binnenzijde van het apparaat komen en het apparaat is aangesloten met een netspanningsadapter, haal dan de stroom van het bijbehorende stopcontact (bv. door het uitzetten van het zekeringautomaat) en trek daarna de stekker uit het stopcontact. Het product mag daarna niet meer worden gebruikt, breng het naar een elektrotechnisch bedrijf.
- Raadpleeg een expert wanneer u twijfelt over het juiste gebruik, de veiligheid of het aansluiten van het apparaat.
- Onderhoud, aanpassingen en reparaties mogen alleen uitgevoerd worden door een expert of in een daartoe bevoegde winkel.



• Als u nog vragen hebt die niet door deze gebruiksaanwijzingen zijn beantwoord, neem dan contact op met onze technische dienst of ander technisch personeel.



b) Batterijen

- Let op de juiste polariteit bij het plaatsen van de batterijen.
- De batterijen dienen uit het apparaat te worden verwijderd wanneer het gedurende langere tijd niet wordt gebruikt om beschadiging door lekkage te voorkomen. Lekkende of beschadigde batterijen kunnen brandend zuur bij contact met de huid opleveren. Gebruik daarom veiligheidshandschoenen om beschadigde batterijen aan te pakken.
- Batterijen moeten uit de buurt van kinderen worden gehouden. Laat batterijen niet rondslingeren omdat het gevaar bestaat dat kinderen en/of huisdieren ze inslikken.
- Alle batterijen dienen op hetzelfde moment te worden vervangen. Het door elkaar gebruiken van oude en nieuwe batterijen in het apparaat kan leiden tot batterijlekkage en beschadiging van het apparaat.
- Batterijen mogen niet worden ontmanteld, kortgesloten of verbrand. Probeer nooit gewone batterijen te herladen. Er bestaat dan explosiegevaar!

Bedieningselementen

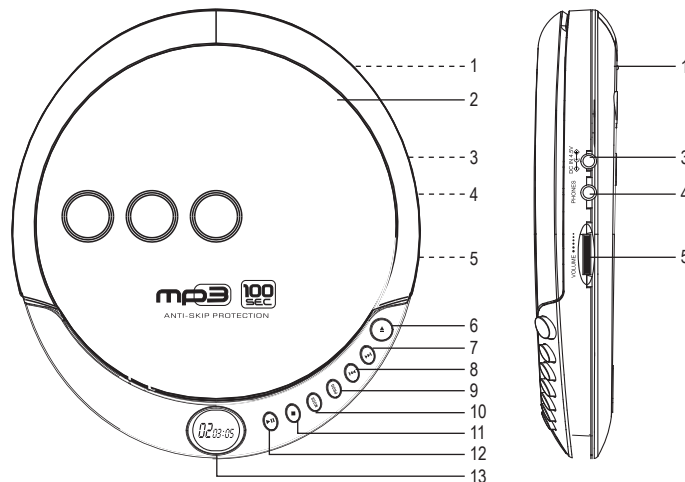

- | | |
|--|--|
| 1 Batterijvak (niet zichtbaar) | 8 Knop ◀◀ (Vorige nummer/Terugspoelen) |
| 2 Deksel van het CD-station | 9 Programmeerknop PROG |
| 3 DC-ingang DC IN 4.5 V | 10 Modusknop MODE |
| 4 Hoofdtelefoonconnector PHONES | 11 Knop ■ (Uit/Stop) |
| 5 Volumeregelaar VOLUME ●●●●● | 12 Knop ▶▶ (Weergave/Pauze) |
| 6 Openingsknop ▲ | 13 LC-Display |
| 7 Knop ▶▶▶ (Volgende nummer/Doorspoelen) | |

LC-Display

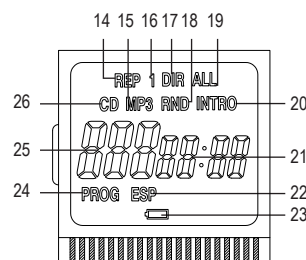

- | | |
|---|--|
| 14, 16 REP 1: Huidige titel wordt herhaald | 21 Speeltijd |
| 14, 17 REP DIR: Huidige map/album wordt herhaald (alleen MP3-CD) | 22 ESP: Elektronische schokbescherming 40 seconden voor CD, 100 seconden voor MP3 |
| 14, 19 REP ALL: Alle titels van een CD/MP3-CD worden herhaald | 23 Batterij-indicator |
| 15 MP3: MP3-CD wordt afgespeeld | 24 PROG: Eigen afspeellijst |
| 18 RND: Willekeurige weergave uit alle titels | 25 Titelnnummer |
| 20 INTRO: Alle titels worden kort afgespeeld | 26 CD: CD wordt afgespeeld |







Ingebruikname

a) Batterijen installeren en wisselen





Voor u de CD-speler in gebruik neemt moet u eerst twee 1,5 V batterijen van het type AA (niet inbegrepen) installeren in het batterijvak (1) op de achterzijde van het apparaat.

- Open het batterijvak en installeer twee batterijen met de juiste polariteit (+/-), zoals aangegeven in het batterijvak.
- Sluit het batterijvak.
- Het symbool van de batterijindicator  knippert om aan te geven dat de batterijen bijna leeg zijn en vervangen dienen te worden.
- Het product kan ook met een externe netspanningsadapter gebruikt worden, mits de polariteit (+/-) daarvan overeenkomt met de opdruk op het product en de stekker een binnendiameter van 1,35 mm en een buitendiameter van 3,5 mm heeft.











b) MP3-CD of CD invoeren en afspelen

- Druk op de openingsknop  (6) om het deksel van het CD-station (2) te openen.
- Voer een MP3-CD of een CD met de opdruk naar boven in in het CD-station.
- Sluit het deksel van het CD-station en de MP3-CD of de CD wordt geladen. Als een CD wordt ingevoerd licht "CD" (26) op in het LC-display (13). Als een MP3-CD wordt ingevoerd licht "MP3" (15) op in het LC-display. Druk tijdens de weergave op de knop  (11) om de weergave van de MP3-CD of de CD te beëindigen. Druk nogmaals op de knop  om de CD-speler uit te schakelen.
- Sluit de inbegrepen hoofdtelefoon met de 3,5 mm stekker aan op de hoofdtelefoonconnector **PHONES** (4).
- Druk op de knop  (12) om de weergave van de geladen MP3-CD of CD te starten. De elektronische schokbescherming wordt automatisch voor respectievelijk 40 en 100 seconden geactiveerd en "ESP" (22) knippert in het LC-display. Als het product blootgesteld wordt aan trillingen zorgt de schokbeschermingsbuffer voor een ononderbroken weergave.
- Stel het volume in met de volumeregelaar **VOLUME**  (5).
- Druk op de knop  om de weergave te onderbreken.
- Druk nogmaals op de knop  om de weergave te hervatten vanaf dezelfde plek.

Zoeken en naar de volgende/vorige titel springen

- Druk gedurende de weergave eenmaal of meermaals op de knop  (7) om één of meerdere titels op de MP3-CD of CD vooruit te springen.
- Houd tijdens de weergave de knop  ingedrukt om naar een bepaalde plek binnen de titel door te spoelen. Zodra de knop losgelaten wordt, wordt de weergave van de CD weer voortgezet.
- Druk tijdens de weergave eenmaal of meermaals op de knop  (8) om één of meerdere titels op de MP3-CD of CD terug te springen.
- Houd tijdens de weergave de knop  ingedrukt om naar een bepaalde plek binnen de titel door te spoelen. Zodra de knop losgelaten wordt, wordt de weergave van de CD weer voortgezet.

Eigen afspeellijst creëren

- Druk op de knop **PROG** (9). In het LC-display knipperen het titelnummer "001" (25) en "PROG" (24) om aan te geven dat u de eerste titel van uw eigen afspeellijst in kunt voeren.
- Kies de eerste titel van uw afspeellijst met de knoppen  of .
- Druk op de knop **PROG** om de gekozen titel op te slaan. In het LC-display knipperen "002" en "PROG" om aan te geven dat u de tweede titel van uw eigen afspeellijst kunt invoeren.
- Herhaal de voorgaande stappen voor het programmeren van titels om tot maximaal 20 titels in de gewenste volgorde te programmeren. Wordt een MP3-CD weergegeven, dan kunt u tot maximaal 99 titels programmeren.
- Druk op de knop  om de weergave van uw afspeellijst te starten.
- Druk op de knop  om de afspeellijst te onderbreken.
- Druk nogmaals op de knop  om de afspeellijst van dezelfde plek weer voort te zetten.
- Druk tijdens de weergave eenmaal of meermaals op de knop  om één of meerdere titels in de afspeellijst vooruit te springen.
- Houd tijdens de weergave de knop  ingedrukt om naar een bepaalde plek binnen de titel door te spoelen. Zodra u de knop loslaat wordt de normale weergave van de afspeellijst weer voortgezet.
- Druk tijdens de weergave eenmaal of meermaals op de knop  om één of meerdere titels in de afspeellijst terug te springen.
- Houd tijdens de weergave de knop  ingedrukt om naar een bepaalde plek binnen de titel door te spoelen. Zodra u de knop loslaat wordt de normale weergave van de afspeellijst weer voortgezet.
- Druk tijdens de weergave op de toets  om de weergave van de afspeellijst te beëindigen.

Weergavemodus wisselen

- Druk op de modusknop **MODE** (10) om de weergavemodus te wisselen.
- Druk op de modusknop **MODE** eenmaal om de titel die nu afgespeeld wordt voortdurend te herhalen. In het LC-display wordt "REP 1" (14, 16) getoond.
- Druk nogmaals op de modusknop **MODE** (tweemaal) om de gehele MP3-CD of CD in de volgorde van de CD te herhalen. In het LC-display wordt "REP ALL" (14, 19) getoond.
- Druk nogmaals op de modusknop **MODE** (driemaal) om de huidige map van de MP3-CD in de volgorde van de CD te herhalen. In het LC-display wordt "REP DIR" (14, 17) getoond.
- De functie van het herhalen van een album "REP DIR" is alleen beschikbaar voor MP3-CD's.
- Druk nogmaals op de modusknop **MODE** (viermaal) om alle titels op de MP3-CD of CD in willekeurige volgorde eenmaal af te spelen. In het LC-display wordt "RND" (18) getoond.
- Druk nogmaals op de modusknop **MODE** (vijfmaal) om alle titels op de MP3-CD of CD voor 10 seconden af te spelen. In het LC-display wordt "INTRO" (20) getoond.
- Druk nogmaals op de modusknop **MODE** (zesmaal). De CD-speler keert weer terug naar de normale weergavemodus.

Onderhoud en reiniging

- Haal de stekker van het product voor het reinigen altijd uit het stopcontact.
- Gebruik in geen geval agressieve schoonmaakmiddelen, schoonmaakalcohol of andere chemische oplossingen omdat dit schade toe kan brengen aan de behuizing en zelfs afbreuk kan doen aan de werking van het product.
- Gebruik een droog, pluisvrij doekje om het product mee schoon te maken.

Verwijdering

a) Product



Elektronische apparaten zijn recyclebare stoffen en horen niet bij het huisvuil. Als het product niet meer werkt, moet u het volgens de geldende wettelijke bepalingen voor afvalverwerking inleveren.

Verwijder de geplaatste batterijen en gooi deze afzonderlijk van het product weg.

b) Batterijen



Als eindverbruiker bent u conform de KCA-voorschriften wettelijk verplicht om alle lege batterijen in te leveren; batterijen/accu's mogen niet met het huisvuil meegegeven worden.

Batterijen die schadelijke stoffen bevatten, zijn gemarkeerd met nevenstaand symbool. Deze mogen niet via het huisvuil worden afgevoerd. De aanduidingen voor irriterend werkende, zware metalen zijn: CD = cadmium, Hg = kwik, Pb = lood (de aanduiding staat op de batterijen, bijv. onder de links afgebeelde vuilnisbaksymbool).

U kunt verbruikte batterijen gratis bij de verzamelpunten van uw gemeente, onze filialen of overal waar batterijen worden verkocht, afgeven.

Zo vervult u uw wettelijke verplichtingen en draagt u bij tot de bescherming van het milieu.

Technische gegevens

Ingangsspanning/-stroom.....	4,5 V/DC, 600 mA (netspanningsadapter, niet inbegrepen) 2 x 1,5 V batterijen type AA (niet inbegrepen)
Maximaal uitgangsvermogen.....	16 mW + 16 mW (32 Ω)
Frequentiebereik.....	20 Hz – 20 kHz
Bemonsteringsfrequentie.....	44,1 kHz
DAC.....	16-Bit
Elektronische schokbescherming.....	40 seconden voor CD's, 100 seconden voor MP3-CD's
Correctiemethode.....	CIR (Cross-Interleave Reed-Solomon)
Programmeerbare opslag.....	20 titels voor CD's, 99 titels voor MP3-CD's
CD-weergave formats.....	Audio CD, MP3-CD, CD-R
Pick up.....	Optische 1-straal halfgeleiderlaser (golflengte 780 nm)
Hoofdtelefoonconnector.....	voor 3,5 mm stereo-stekker, 16 – 32 Ω impedantie
Bedrijfscondities.....	+5 tot +35 °C, 45 – 80 % RV
Opslagcondities.....	0 tot +40 °C, 35 – 90 % RV
Afmetingen (B x H x D).....	145 x 25 x 132 mm
Gewicht.....	190 g

Dit is een publicatie van Conrad Electronic SE, Klaus-Conrad-Str. 1, D-92240 Hirschau (www.conrad.com).

Alle rechten, vertaling inbegrepen, voorbehouden. Reproducties van welke aard dan ook, bijvoorbeeld fotokopie, microverfilming of de registratie in elektronische gegevensverwerkingsapparatuur, vereisen de schriftelijke toestemming van de uitgever. Nadruk, ook van uittreksels, verboden. De publicatie voldoet aan de technische stand bij het in druk bezorgen.

Copyright 2017 by Conrad Electronic SE.

*1561340_v2_0617_02_hk_m_NL