

Panasonic®

Guide d'installation

Système de réseau privé
Caméra intérieure

Modèle **KX-HNC200EX1**



Vous venez d'acquérir un produit Panasonic et nous vous en remercions.

Le présent document vous indique comment installer la caméra intérieure de manière correcte.

Pour plus de détails concernant l'utilisation du système, reportez-vous au Guide de l'utilisateur (page 15).

Veuillez lire le présent document avant d'utiliser l'appareil et le conserver pour référence ultérieure.



PNQX7966YA

PNQX7966YA CC0116WK1126 (E)

Sommaire

Introduction

Informations sur les accessoires3

Informations importantes

À propos de ce système4

Pour votre sécurité4

Consignes de sécurité importantes5

Pour des performances optimales5

Autres informations6

Configuration

Pièces et fonctions8

Voyant LED8

Vue d'ensemble de la configuration8

Enregistrement de la caméra8

Informations relatives aux fonctionnalités du
détecteur9

Informations relatives au mode de vision
nocturne11

Vérification de la zone d'utilisation11

Raccordements11

Montage mural12

Annexe

Test de la plage de détection de mouvement14

Fonctionnalités disponibles lors de l'utilisation de
l'application [Home Network]14

Accès au Guide de l'utilisateur15

Caractéristiques15

Informations sur les accessoires

Accessoires fournis

N°	Accessoire/Référence	Quantité
①	Adaptateur secteur/PNLV236CE	1

①



Accessoires supplémentaires

Pour des informations commerciales, contactez votre revendeur Panasonic le plus proche.

Accessoire	Référence
Rallonge c.c.	PNJA1159Z



Autres informations

- La conception et les caractéristiques peuvent être modifiées sans préavis.
- Les illustrations figurant dans ce manuel peuvent différer légèrement du produit réel.

Marques commerciales

- microSDHC est une marque commerciale de SD-3C, LLC.
- iPhone et iPad sont des marques commerciales de Apple Inc., déposées aux États-Unis et dans d'autres pays.
- Android est une marque de Google Inc.
- Microsoft, Windows et Internet Explorer sont des marques commerciales, déposées ou non, de Microsoft Corporation aux États-Unis et/ou dans d'autres pays.
- Les autres marques commerciales mentionnées ici sont la propriété de leurs détenteurs respectifs.

Avis

- Le hub prend en charge les cartes mémoire microSD et microSDHC. Dans le présent document, le terme "carte microSD" est utilisé en tant que terme générique pour faire référence à toutes les cartes prises en charge.

Informations importantes

À propos de ce système

- Ce système est un système auxiliaire, il n'est pas conçu pour assurer une protection complète contre le vol. Panasonic décline toute responsabilité en cas de vol lors de l'utilisation de ce système.
- Cet appareil ne remplace pas la surveillance d'un médecin ou d'un soignant. Le soignant a pour responsabilité de rester à proximité pour parer à toute éventualité.
- Les fonctionnalités sans fil du système sont soumises à des interférences, le fonctionnement ne peut donc être garanti dans toutes les situations. Panasonic décline toute responsabilité en cas de blessures ou de dommages suite à une panne ou une erreur de communication sans fil.

Pour votre sécurité

Pour éviter tout risque de dommages corporels ou matériels, voire d'accident mortel, lisez attentivement cette section avant d'utiliser l'appareil, de manière à être assuré que vous l'utilisez d'une façon appropriée et sûre.

ATTENTION

Connexion électrique

- Utilisez uniquement l'alimentation électrique indiquée sur le produit.
- Ne surchargez pas les prises électriques et les cordons d'alimentation. Ceci risque de provoquer un incendie ou une décharge électrique.
- Insérez complètement l'adaptateur secteur/la fiche d'alimentation dans la prise de courant. Le non-respect de ces instructions peut entraîner une décharge électrique et/ou une accumulation de chaleur qui peut provoquer un incendie.
- Enlevez régulièrement la poussière ou autres débris de l'adaptateur secteur et la fiche d'alimentation en les retirant de la prise de courant, puis en les essuyant avec un chiffon sec. L'accumulation de poussière peut provoquer un défaut d'isolation résultant par

exemple de l'humidité, etc. et provoquer un incendie.

- Débranchez l'appareil de la prise électrique s'il émet de la fumée, une odeur anormale ou fait un bruit inhabituel. Ces situations pourraient en effet provoquer un incendie ou une décharge électrique. Assurez-vous que la fumée a cessé et contactez un centre de service agréé.
- Débranchez l'appareil de la prise électrique et ne touchez jamais ses composants internes si le boîtier est ouvert. Il existe un danger de décharge électrique.
- Ne touchez jamais la fiche avec des mains humides. Il existe un danger de décharge électrique.
- Ne connectez pas de dispositifs autres que ceux spécifiés.

Installation

- Pour éviter tout risque d'incendie ou de décharge électrique, n'exposez jamais cet appareil à la pluie ou à une source d'humidité.
- Ne placez pas ou n'utilisez pas ce produit à proximité d'appareils à contrôle automatique, tels que des portes automatiques ou des alarmes incendie. Les ondes radio émises par ce produit peuvent entraîner des dysfonctionnements de ces appareils et provoquer un accident.
- Evitez de tirer ou de tordre le cordon de l'adaptateur secteur, ou de le placer sous des objets lourds.
- Conservez les petites pièces, telles que les cartes microSD et les vis, hors de portée des enfants. Il y a un risque d'ingestion. En cas d'ingestion, consultez immédiatement un médecin.

Mesures de précaution

- Débranchez le produit de la prise électrique avant tout nettoyage. N'utilisez pas de nettoyeurs liquides ou à aérosol.
- Ne démontez pas le produit.
- Ne placez jamais d'objets en métal à l'intérieur de l'appareil. Si des objets en métal pénètrent dans l'appareil, désactivez le disjoncteur et contactez un centre de réparation agréé.

Précautions médicales

- Consultez le fabricant de tout appareil médical personnel (par exemple stimulateurs cardiaques ou aides auditives) pour vous assurer qu'ils sont correctement protégés contre l'énergie radioélectrique externe. Les fonctionnalités DECT utilisent une fréquence comprise entre 1,88 GHz et 1,90 GHz, avec une puissance de transmission maximale de 250 mW.
- N'utilisez pas ce produit dans les établissements de santé si la réglementation affichée dans ces zones vous interdit de le faire. Il est possible que les hôpitaux ou les établissements de santé utilisent des équipements potentiellement sensibles à l'énergie radioélectrique externe.

ATTENTION

Installation et emplacement

- N'installez jamais le câblage pendant un orage.
- L'adaptateur secteur est utilisé comme principal organe de déconnexion. Assurez-vous que la prise secteur est installée près de l'appareil et est facilement accessible.
- Pour éviter le risque de strangulation, maintenez l'appareil et l'adaptateur secteur à au moins 1 m du berceau d'un enfant et hors de portée des jeunes enfants.
- Montez l'appareil sur une surface stable en mesure de bien soutenir la caméra.
- N'installez pas l'appareil sur un matériau mou. Elle pourrait tomber, se casser ou causer des blessures.
- Ne montez pas l'appareil sur une plaque de plâtre, du béton cellulaire léger autoclavé, un bloc en béton, du contreplaqué d'une épaisseur inférieure à 25 mm, etc.

Prévention des accidents et des blessures

- Ne placez pas les oreilles à proximité du haut-parleur, les sons bruyants émis par le haut-parleur peuvent entraîner des dommages auditifs.

Consignes de sécurité importantes

Lorsque vous utilisez votre produit, observez toujours des précautions de sécurité élémentaires afin de réduire le risque d'incendie, de décharge électrique et de blessure, notamment :

1. N'utilisez pas ce produit à proximité d'eau, par exemple près d'une baignoire, d'un lavabo, d'un évier de cuisine ou d'un bac à lessive, dans un sous-sol humide ou au bord d'une piscine.
2. Utilisez uniquement le câble d'alimentation indiqué dans le présent document.

CONSERVEZ CES INSTRUCTIONS

Pour des performances optimales

Emplacement du hub et prévention du bruit

Le hub et autres appareils Panasonic compatibles utilisent des ondes radio pour communiquer les uns avec les autres.

- Pour bénéficier d'une zone de couverture maximale et éviter les bruits parasites, il est recommandé d'installer le hub comme indiqué ci-dessous :
 - à un emplacement pratique, élevé et central, sans obstacles entre l'appareil et le hub, dans un environnement intérieur ;
 - loin d'appareils électroniques tels que téléviseurs, radios, ordinateurs, périphériques sans fil ou autres téléphones ;
 - loin de transmetteurs à radiofréquence (par exemple, antennes externes de stations de téléphonie mobile). (Évitez de placer le hub sur une baie vitrée ou à proximité d'une fenêtre.)
- Si la réception à l'emplacement du hub n'est pas satisfaisante, déplacez le hub vers un autre emplacement offrant une meilleure réception.

Informations importantes

Environnement

- Maintenez le produit éloigné des appareils générant du bruit électrique, par exemple les lampes fluorescentes et les moteurs.
- Le produit ne devrait pas être exposé à de la fumée excessive, de la poussière, des températures élevées et des vibrations.
- N'exposez pas l'appareil à la lumière directe du soleil ou à d'autres formes d'éclairage puissant (lampes halogènes, par exemple) pendant des périodes de temps prolongées. (Cela peut endommager le détecteur d'image.)
- Ne placez pas d'objets lourds sur le produit.
- Lorsque vous n'utilisez pas l'appareil pendant une longue période, débranchez-le de la prise électrique.
- Maintenez l'appareil éloigné de toute source de chaleur (radiateur, autocuiseur, etc.) et ne le laissez pas dans une pièce où la température est inférieure à 0 °C ou supérieure à 40 °C. Évitez également les sous-sols humides.
- L'utilisation de ce produit à proximité d'appareils électriques peut causer des interférences. Éloignez-le des appareils électriques.

Autres informations

Entretien habituel

- Nettoyez la surface extérieure de l'appareil avec un chiffon doux humide.
- N'utilisez pas de benzène, diluant ou toute poudre abrasive.

Qualité d'image de la caméra

- Les images de la caméra peuvent présenter les caractéristiques suivantes.
 - Les couleurs des images peuvent ne pas correspondre aux couleurs réelles.
 - Il est possible que les visages apparaissent foncés en présence de lumière derrière l'objet (rétroéclairage).
 - La qualité d'image peut être réduite dans les lieux sombres.
 - Les images peuvent sembler floues lors de l'utilisation de lumières extérieures.

Si l'objet est éclairé par la lumière du soleil ou des lampes halogènes, les zones noires de l'image peuvent paraître violacées. Ce n'est pas un dysfonctionnement.

Protection de vos enregistrements

- Ne retirez pas la carte microSD et ne déconnectez pas l'adaptateur secteur du hub lors de la lecture ou de l'écriture de données sur la carte microSD. Les données de la carte pourraient être corrompues.
- En cas d'anomalies de fonctionnement ou d'exposition d'une carte microSD à des ondes électromagnétiques ou de l'électricité statique, les données présentes sur la carte peuvent être corrompues ou effacées. Nous vous recommandons donc de sauvegarder les données importantes sur un ordinateur ou autre dispositif.

Élimination des équipements usagés (uniquement en Union européenne et dans les pays disposant de systèmes de recyclage)



Apposé sur le produit lui-même, sur son emballage, ou figurant dans la documentation qui l'accompagne, ce pictogramme indique que appareils électriques et électroniques usagés, doivent être séparées des ordures ménagères. Afin de permettre le traitement, la valorisation et le recyclage adéquats des appareils usagés, veuillez les porter à l'un des points de collecte prévus, conformément à la législation nationale en vigueur. En les éliminant conformément à la réglementation en vigueur, vous contribuez à éviter le gaspillage de ressources précieuses ainsi qu'à protéger la santé humaine et l'environnement. Pour de plus amples renseignements sur la collecte et le recyclage, veuillez vous renseigner auprès des collectivités locales.



Informations importantes

Le non-respect de la réglementation relative à l'élimination des déchets est passible d'une peine d'amende.

Pour les utilisateurs professionnels au sein de l'Union européenne

Si vous souhaitez vous débarrasser de pièces d'équipement électrique ou électronique, veuillez vous renseigner directement auprès de votre détaillant ou de votre fournisseur.

Information relative à l'élimination des déchets dans les pays extérieurs à l'Union européenne

Ce symbole n'est reconnu que dans l'Union européenne. Pour connaître la procédure applicable dans les pays hors Union Européenne, veuillez vous renseigner auprès des autorités locales compétentes ou de votre distributeur.

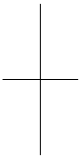
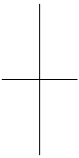

Configuration

Pièces et fonctions

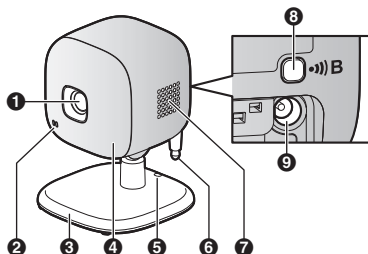

- 1** Objectif
- 2** Microphone
- 3** Support
- 4** Voyant LED
- 5** Trou
Pour empêcher la caméra de tomber, insérez une ficelle dans le trou de support.
- 6** Détecteur de température
- 7** Haut-parleur
- 8** [••)B]
Utilisé lors de l'enregistrement de la caméra au niveau du hub
- 9** Prise CC

Voyant LED

Vous pouvez vérifier le statut de la caméra à l'aide du voyant LED.

Voyant	Etat
Eteint	Pas d'alimentation électrique ou le voyant LED est éteint*1
Vert, allumé	Fonctionnement normal*1
Vert, clignotant lentement	Mode d'enregistrement
Rouge	Mouvement détecté
Rouge, clignotement lent	Des images en direct sont en cours de visionnage ou d'enregistrement

Voyant	Etat
Rouge, clignotant	La caméra est hors de portée du hub ou anomalie de fonctionnement du dispositif
Orange, clignotant lentement	La caméra n'est pas enregistrée au niveau du hub

*1 Vous pouvez configurer la caméra de manière à ce que son voyant LED ne s'allume pas lors du fonctionnement normal. Pour plus d'informations, reportez-vous au Guide de l'utilisateur (page 15).

Vue d'ensemble de la configuration

- 1 Configuration initiale**
Assurez-vous de pouvoir accéder au système à l'aide de votre appareil mobile. Pour plus de détails, reportez-vous au Guide de configuration du système fourni avec le hub.
- 2 Enregistrement**
L'enregistrement n'est requis que si la caméra a été achetée séparément (pas dans le cadre d'un ensemble).
- 3 Vérification de la zone d'utilisation**
Lisez les informations du présent document pour vous assurer que la zone d'utilisation souhaitée est adaptée au bon fonctionnement de l'appareil.
- 4 Raccordement**
Placez la caméra à l'emplacement souhaité et connectez-la à la prise électrique.

Enregistrement de la caméra

Cette procédure n'est pas requise pour les appareils inclus dans un ensemble.

Pour utiliser la caméra, vous devez l'enregistrer au niveau du hub.
Si la caméra n'est pas enregistrée au niveau d'un hub, le voyant LED de la caméra clignote lentement en orange.

Vous pouvez enregistrer chaque appareil à l'aide des boutons d'enregistrement ou de l'application [Home Network].

Remarques :

- Avant d'enregistrer la caméra, assurez-vous que les adaptateurs secteur du hub et de la caméra sont connectés et que chaque appareil est sous tension.

À l'aide des boutons d'enregistrement

- 1 **Hub :**
Appuyez sans relâcher sur **[●]B CAMERA** jusqu'à ce que le voyant LED clignote lentement en vert.
- 2 **Caméra :**
Appuyez sans relâcher sur **[●]B** jusqu'à ce que le voyant LED clignote lentement en vert (page 8).
 - Une fois l'enregistrement terminé, le hub émet un long signal sonore.

Remarques :

- Pour procéder à l'annulation sans enregistrer la caméra, appuyez de nouveau sur la touche **[●]B** au niveau du hub et de la caméra.
- En cas d'échec de l'enregistrement, le hub émet plusieurs signaux sonores courts.

À l'aide de l'application

Lors de l'enregistrement de la caméra à l'aide de l'application [Home Network], vous pouvez attribuer un nom à vos appareils et les regrouper par emplacement.
Pour plus d'informations, reportez-vous au Guide de l'utilisateur (page 15).

Informations relatives aux fonctionnalités du détecteur

La caméra dispose de 3 fonctionnalités de détection : un détecteur visuel pour détecter le mouvement, un détecteur de température et un détecteur de son. Veuillez lire les informations suivantes au sujet de chaque détecteur avant de décider de l'emplacement d'installation de la caméra.

Remarques :

- Les fonctionnalités de détection de la caméra ne sont pas conçues pour les situations nécessitant une fiabilité élevée. Nous vous déconseillons d'utiliser les fonctionnalités de détection dans de telles situations.
- La société Panasonic ne peut être tenue responsable des blessures ou des dommages causés par l'utilisation des fonctionnalités de détection de la caméra.

Détection du mouvement à l'aide de la lumière visible

La caméra peut détecter le mouvement en se basant sur les changements de luminosité des zones visibles pour la caméra.

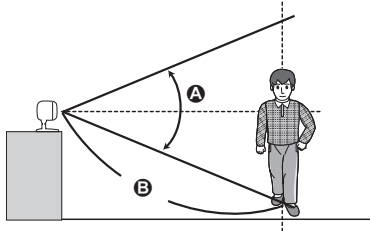

- A** Plage de détection verticale : environ 50°
- B** Distance du mouvement détectable : jusqu'à 5 m quand la sensibilité au mouvement est réglée sur le paramètre le plus élevé à l'aide de l'application [Home Network].

Remarques :

- Il est possible que des mouvements soient détectés de manière incorrecte lorsque les couleurs du sujet en déplacement et du fond sont similaires.
- Il est possible que des mouvements soient détectés de manière incorrecte en cas de changements soudains au niveau de la luminosité globale (lorsque des lumières sont allumées, par exemple).
- La détection est plus difficile lorsque l'image est foncée.
- Vous pouvez régler la sensibilité de la fonction de détection de la caméra et définir quelles zones de l'image de la caméra doivent être surveillées et faire l'objet d'une détection de

Configuration

mouvement. Pour plus d'informations, reportez-vous au Guide de l'utilisateur (page 15).

Sens du mouvement

Il est plus facile de détecter les objets qui se déplacent latéralement devant la caméra que les objets qui se déplacent en direction de la caméra.

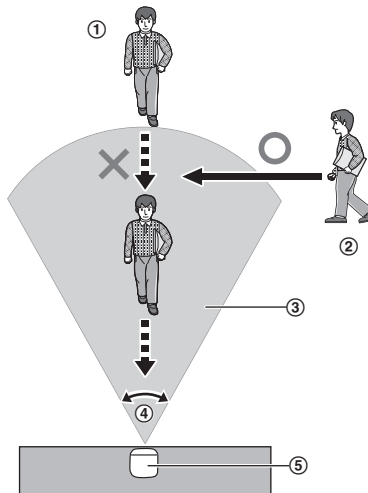

- ① Il est difficile de détecter les mouvements en direction de la caméra.
- ② Il est facile de détecter les mouvements latéraux devant la caméra.
- ③ Plage de détection
- ④ Plage de détection horizontale : environ 70°
- ⑤ Caméra

Détecteur de température

Le détecteur se déclenche en cas de dépassement de la plage de températures définie.

Remarques :

- Il est possible que le détecteur de température ne détecte pas la température avec précision si la caméra est exposée aux flux d'air chaud ou froid de systèmes de chauffage/de refroidissement.
- Vous pouvez ajuster le réglage de la température du détecteur de température. Pour plus d'informations, reportez-vous au Guide de l'utilisateur (page 15).

Détecteur de son

Le détecteur se déclenche en cas de dépassement du niveau audio défini.

Remarques :

- Le détecteur de son ne fonctionne pas lorsque la fonctionnalité berceuse de la caméra procède à la lecture d'une berceuse.
- Il est possible que le détecteur de son ne fonctionne pas de la manière souhaitée lorsque la caméra est installée dans des environnements bruyants.
- Vous pouvez ajuster le réglage du niveau audio du détecteur de son. Pour plus d'informations, reportez-vous au Guide de l'utilisateur (page 15).

Informations relatives au mode de vision nocturne

La caméra dispose de toute une série de voyants LED infrarouges qui s'allument automatiquement en cas de faible éclairage, ce qui permet aux images de la caméra d'être lisibles, même lorsque les conditions ambiantes sont sombres.

Remarques :

- Lorsque le mode de vision nocturne est actif, les couleurs des images de la caméra peuvent différer de la normale.
- Lorsque le mode de vision nocturne est actif, les voyants LED infrarouges qui entourent l'objectif de la caméra s'allument dans une couleur rouge pâle visible dans le noir.
- Si la caméra est installée devant une fenêtre et est orientée en direction de la fenêtre, il est possible que les images soient de mauvaise qualité lorsque le mode de vision nocturne est actif.

Vérification de la zone d'utilisation

Plage de communication sans fil

La plage de communication sans fil de chaque appareil du système par rapport au hub est

d'environ 50 m à l'intérieur et d'environ 300 m à l'extérieur. Il est possible que la communication sans fil ne soit pas fiable lorsque les obstacles suivants se trouvent entre le hub et les appareils.

- Écrans ou portes en métal
- Murs isolés avec des feuilles d'aluminium
- Murs en béton ou en tôle ondulée
- Fenêtres à double vitrage
- Plusieurs murs
- Lorsque les appareils se situent à des étages différents ou dans différents bâtiments

Remarques :

- Le voyant LED de la caméra clignote en rouge si la caméra est hors de portée du hub. Vous devez alors vérifier toutes les connexions, y compris celles du hub.

Mises en garde relatives à la zone d'utilisation

L'utilisation de la caméra dans les lieux suivants peut entraîner des déformations, des anomalies de fonctionnement ou des pannes.

- À la lumière directe du soleil
- Dans des lieux exposés à la graisse ou à la vapeur (cuisines, par exemple)
- À proximité d'un feu ou d'appareils de chauffage
- À proximité de champs magnétiques (fours à micro-ondes et aimants, par exemple)
- Dans des lieux soumis à des changements de températures extrêmes (climatiseurs, par exemple)
- Dans des lieux avec des objets réfléchissants (vitre, par exemple), qui peuvent interférer avec la détection des variations de température
- Dans des lieux où la température est affectée par des objets très lumineux (lampes fluorescentes, par exemple)
- À proximité d'appareils qui émettent de fortes ondes radio (téléphones portables, par exemple)

Raccordements

- ① Insérez fermement la fiche de l'adaptateur secteur dans la prise c.c.
- ② Connectez l'adaptateur secteur à la prise de courant.

Configuration

Remarques :

- Utilisez uniquement l'adaptateur secteur Panasonic PNLV236CE fourni.

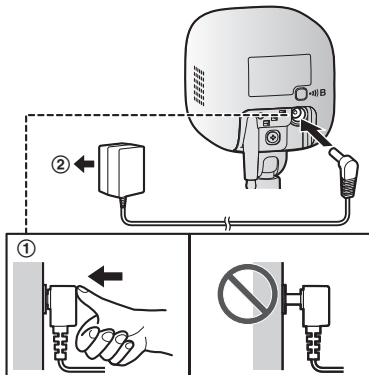

Remarque relative aux connexions électriques

Connexion de l'adaptateur secteur

- L'adaptateur secteur doit être branché en permanence. (Il est normal que l'adaptateur soit chaud pendant son utilisation.)
- L'adaptateur secteur doit être branché sur une prise secteur verticale ou montée au sol. Ne branchez pas l'adaptateur secteur à une prise secteur montée au plafond, car il risque de se débrancher sous l'effet de son poids.

Panne de courant

- La caméra ne fonctionne pas pendant les pannes de courant.

Installation de la caméra sur une surface plane

Lorsque vous installez la caméra sur une surface plane, pour empêcher la caméra de tomber, insérez une ficelle dans le trou (page 8) du support.

- 1 Insérez une ficelle (non fournie) dans le trou du support.
- 2 Nouez la ficelle et fixez-la au support.

Montage mural

- Installez la caméra sur une surface stable en mesure d'en supporter le poids.
- L'adaptateur secteur doit être branché sur une prise secteur verticale ou montée au sol. Ne branchez pas l'adaptateur secteur à une prise secteur montée au plafond, car il risque de se débrancher sous l'effet de son poids.
- N'installez pas la caméra sur un matériau mou. Elle pourrait tomber, se casser ou causer des blessures.
- Ne montez pas la caméra sur une plaque de plâtre, du béton cellulaire léger autoclavé, un bloc en béton, du contreplaqué d'une épaisseur inférieure à 25 mm, etc.

- 1 Enfoncez les vis (non fournies) dans le mur.
A Longueur de plus de 20 mm
B Espace 1,3 mm

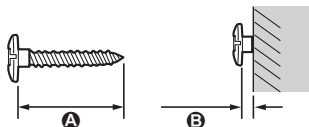

Remarques :

- Utilisez le modèle suivant pour déterminer l'emplacement des trous de vis.

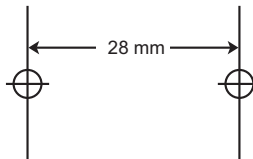

- 2 Montez la caméra sur le mur.
A Vis

Configuration

B 28 mm

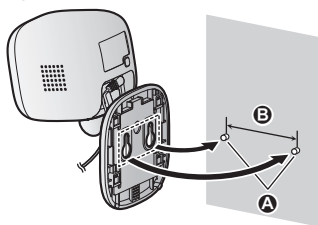

3 Procédez au réglage de l'angle de la caméra.

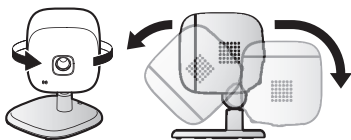

Annexe

Test de la plage de détection de mouvement

Une fois l'application **[Home Network]** installée sur votre dispositif mobile, vous pouvez tester les performances de la fonctionnalité de détection de mouvement de la caméra à l'aide de votre dispositif mobile.

Pour plus d'informations, reportez-vous au Guide de l'utilisateur (page 15).

- 1 Lancez l'application **[Home Network]** et affichez les images en direct de la caméra.
- 2 Placez-vous dans le champ de vision de la caméra.
- 3 Tout en vous rapprochant de la caméra, utilisez votre dispositif mobile pour déterminer où vous vous trouvez dans le champ de vision lorsque la fonctionnalité de détection de mouvement de la caméra est déclenchée.
 - Lorsque la fonctionnalité de détection de mouvement est déclenchée, les voyants LED de la caméra s'allument en rouge pendant environ 3 secondes.
- 4 Notez les zones du champ de vision où des mouvements sont détectés et procédez aux réglages nécessaires.

Remarques :

- Vous pouvez régler la zone qui peut être détectée par le détecteur visuel. Pour plus d'informations, reportez-vous au Guide de l'utilisateur (page 15).

Test du microphone

Pour tester le microphone, parlez de manière claire et audible dans le microphone pendant que l'utilisateur d'un dispositif mobile visionne les images en direct de la caméra.

Fonctionnalités disponibles lors de l'utilisation de l'application **[Home Network]**

Certaines des fonctionnalités disponibles lors de l'utilisation de l'application **[Home Network]** sont répertoriées ci-dessous. Pour plus d'informations, reportez-vous au Guide de l'utilisateur (page 15).

- **Système d'alarme**
Vous pouvez utiliser l'application pour activer et désactiver le système d'alarme, vérifier l'état du détecteur et consulter le journal des événements survenus.
- **Surveillance en direct à l'aide de la caméra**
Vous pouvez visionner des images en direct de la caméra, même lorsque vous n'êtes pas chez vous.
- **Interphone**
Vous pouvez parler à et écouter les personnes à portée du haut-parleur et du microphone de la caméra à l'aide de votre dispositif mobile.
- **Réglage du détecteur**
Vous pouvez ajuster la plage de détection du détecteur visuel et les niveaux de réglage du détecteur de son et du détecteur de température.
- **Intégration du détecteur**
Vous pouvez configurer les fonctionnalités de détection de la caméra de manière à ce qu'elles déclenchent d'autres événements système, tels que l'enregistrement par la caméra*1, l'activation d'un appareil électrique (une lampe, par exemple), etc. (Appareil adapté requis.)
*1 Une carte microSD disponible dans le commerce doit être insérée dans le hub pour permettre l'enregistrement d'images.
- **Notification**
Vous pouvez configurer la caméra de manière à ce qu'elle envoie une notification à l'application **[Home Network]** lorsque les fonctionnalités de détection de la caméra sont déclenchées (lorsque des mouvements sont détectés, si un bébé pleure (détecteur de son) ou si la pièce devient trop chaude ou trop froide (détecteur de température)).

Accès au Guide de l'utilisateur

Le Guide de l'utilisateur regroupe des documents en ligne qui vous aident à profiter pleinement de l'application **[Home Network]**.

1 iPhone/iPad

Appuyez sur  au niveau de l'écran d'accueil de l'application.

Appareils Android™

Appuyez sur  ou appuyez sur le bouton de menu du dispositif mobile au niveau de l'écran d'accueil de l'application.

2 Appuyez sur **[Guide de l'utilisateur]**.

Remarques :

- Les versions 8 et antérieures de l'application Microsoft® Windows® Internet Explorer® ne sont pas prises en charge.
- Les versions 4.1 et plus récentes de l'application Android sont recommandées.
- Vous pouvez également accéder au Guide de l'utilisateur à partir de la page Web indiquée ci-dessous.















www.panasonic.net/pcc/support/tel/homenetwork/manual/

Caractéristiques

- **Normes**
DECT (Digital Enhanced Cordless Telecommunications : télécommunications numériques sans fil améliorées)
 - **Plage de fréquences**
1,88 GHz – 1,90 GHz
 - **Puissance de transmission de radiofréquence**
Environ 93 mW (puissance moyenne par canal)
250 mW (maximum)
 - **Alimentation électrique**
220 – 240 V c.a., 50/60 Hz
 - **Consommation**
Veille : 2,2 W
En fonctionnement :
3,0 W (lorsque les voyants LED sont éteints)
4,0 W (lorsque les voyants LED sont allumés)
 - **Conditions de fonctionnement**
0 °C – 40 °C
Jusqu'à 90 % d'humidité relative (sans condensation)
 - **Plage de transmission**
Environ 50 m à l'intérieur
Environ 300 m à l'extérieur
 - **Détecteur d'image**
CMOS, 0,3 mégapixel
 - **Éclairement minimal requis**
0 lx*1
 - **Distance focale**
Fixe (0,4 m – infini)
 - **Champ de vision angulaire (angle de la caméra)**
Horizontal : environ 70°
Vertical : environ 50°
 - **Méthode de détection de mouvement**
Détecteur visuel
 - **Plage de détection de mouvement**
Horizontal : environ 70°
Vertical : environ 50°
 - **Angles de montage réglables**
Horizontal : ±90°
Vertical : vers l'avant - vers le bas environ 60° (réglable lors du montage)
 - **Dimensions (hauteur x largeur x profondeur)**
Environ 102 mm x 75 mm x 75 mm
 - **Poids**
Environ 160 g
- *1 Les voyants LED infrarouges qui entourent l'objectif de la caméra s'allument en cas de faible éclairage.

Annexe

Symboles graphiques utilisables sur l'équipement et description

Symbole	Explication	Symbole	Explication
	Courant alternatif (c.a.)		Équipement de catégorie II (équipement dont la protection contre les décharges électriques est basée sur une isolation double ou renforcée)
	Courant continu (c.c.)		"Marche" (électricité)
	Conducteur de terre de protection		"Arrêt" (électricité)
	Conducteur de terre de raccordement de protection		Veille (électricité)
	Conducteur de terre fonctionnel		"Marche"/"Arrêt" (électricité ; push-push)
	Pour l'utilisation en intérieur uniquement		Attention, risque de décharge électrique

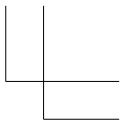
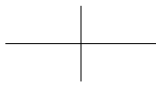
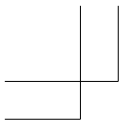

Notes

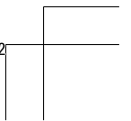
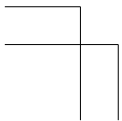
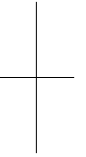
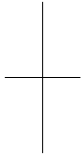

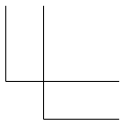
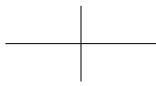
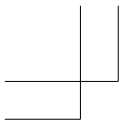

Notes

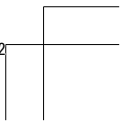
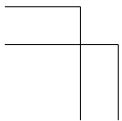
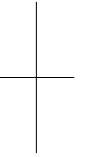
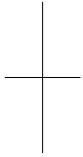

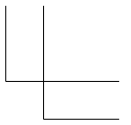
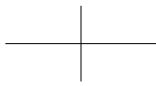
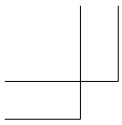

Notes

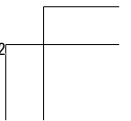
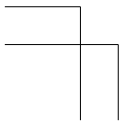
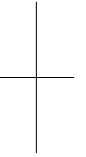
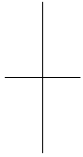

Références à nous communiquer lors de tout contact

Il est recommandé de garder ces informations à portée de main lors de toute demande de réparation sous garantie.

N° de série	Date d'achat
(au niveau de la partie inférieure du support)	
Nom et adresse du vendeur	

Joignez votre ticket de caisse ici.

Panasonic Corporation

1006, Oaza Kadoma, Kadoma-shi, Osaka 571-8501, Japan

<http://www.panasonic.com>

© Panasonic Corporation 2016

Panasonic®

Installationsanleitung

Heimnetzwerkssystem
Innenkamera

Modellbez. **KX-HNC200EX1**



Vielen Dank, dass Sie sich für den Kauf eines Panasonic-Produkts entschieden haben.

In diesem Dokument wird die ordnungsgemäße Installation der Innenkamera erklärt.
Weitere Informationen zur Verwendung des Systems finden Sie in der Bedienungsanleitung (Seite 14).

Bitte lesen Sie dieses Dokument durch, bevor Sie das Gerät in Betrieb nehmen und bewahren Sie es als zukünftige Referenz gut auf.

Inhalt

Einführung

Zubehör-Informationen	3
-----------------------------	---

Wichtige Informationen

Hinweise zum System	4
Für Ihre Sicherheit	4
Wichtige Sicherheitshinweise	5
Für eine optimale Leistung	5
Weitere Hinweise	6

Installation

Bezeichnungen und Funktionen der Teile	8
LED-Anzeige	8
Einrichtungsübersicht	8
Registrieren der Kamera	8
Informationen zu Sensorfunktionen	9
Informationen zum Nachtsichtmodus	10
Überprüfen des Verwendungsbereichs	11
Anschlüsse	11
Wandmontage	12

Anhang

Testen der Reichweite der Bewegungserkennung	13
Verfügbare Funktionen bei Verwendung der [Home Network]-App	13
Zugriff auf Bedienungsanleitung	14
Technische Daten	14

Zubehör-Informationen

Mitgeliefertes Zubehör

Nr.	Zubehör/Teilenummer	Menge
①	Netzteil/PNLV236CE	1

①



Optionales Zubehör

Verkaufsinformationen erfahren Sie bei Ihrem Panasonic-Händler.

Zubehör	Bestellnummer
Gleichspannungsverlängerungskabel	PNJA1159Z



Weitere Hinweise

- Design und Spezifikationen können ohne Ankündigung geändert werden.
- Die in dieser Bedienungsanleitung verwendeten Abbildungen können vom eigentlichen Produkt geringfügig abweichen.

Warenzeichen

- microSDHC ist eine Marke von SD-3C, LLC.
- iPhone und iPad sind eingetragene Marken der Apple Inc. in den USA und anderen Ländern.
- Android ist eine Marke der Google Inc.
- Microsoft, Windows und Internet Explorer sind eingetragene Marken oder Marken der Microsoft Corporation in den USA und/oder anderen Ländern.
- Alle anderen hier erwähnten Warenzeichen sind das Eigentum der jeweiligen Unternehmen.

Hinweis

- Die Basisstation unterstützt microSD- und microSDHC-Speicherkarten. In diesem Dokument wird der Begriff "microSD-Karte" als allgemeine Bezeichnung für alle unterstützten Karten verwendet.

Wichtige Informationen

Hinweise zum System

- Dieses System ist ein Zusatzsystem; es ist nicht dafür vorgesehen, vollständigen Schutz vor Sachschäden zu bieten. Panasonic haftet nicht für den Fall, dass Sachschäden auftreten, während dieses System in Betrieb ist.
- Dieses Produkt darf nicht als Ersatz für die medizinische Überwachung oder die Aufsicht einer Betreuungsperson verwendet werden. Es liegt in der Verantwortung der Betreuungsperson, zur Handhabung von möglichen Situationen in der Nähe zu bleiben.
- Die drahtlosen Funktionen des Systems sind Störungen ausgesetzt, daher kann die Funktion nicht in allen Situationen garantiert werden. Panasonic haftet nicht für Verletzungen oder Sachschäden, die bei Fehlern oder Ausfall der drahtlosen Kommunikation auftreten.

Für Ihre Sicherheit

Lesen Sie diesen Abschnitt vor Inbetriebnahme des Produkts sorgfältig durch, um ernsthafte bzw. lebensgefährliche Verletzungen oder Sachbeschädigungen zu vermeiden und einen ordnungsgemäßen und sicheren Betrieb zu gewährleisten.

WARNUNG

Stromanschluss

- Verwenden Sie nur die am Produkt angegebene Stromquelle.
- Achten Sie darauf, dass Netzsteckdosen und Verlängerungskabel nicht überlastet werden. Andernfalls können Feuer oder elektrischer Schlag die Folge sein.
- Das Netzteil/den Netzstecker vollständig in die Steckdose einsetzen. Nichtbeachten kann elektrische Schläge und/oder übermäßige Wärme verursachen und zu Bränden führen.
- Entfernen Sie regelmäßig Staub usw. vom Netzteil/Netzstecker, indem Sie den Netzstecker aus der Steckdose ziehen und Netzteil und -stecker mit einem trockenen Tuch abwischen. Staub, der sich angesammelt hat, kann

fehlerhafte Isolierung durch Feuchtigkeit usw. verursachen und zu Bränden führen.

- Ziehen Sie den Netzstecker des Produkts aus der Steckdose, wenn es Rauch entwickelt, einen anomalen Geruch verströmt oder ungewöhnliche Geräusche von sich gibt. Diese Bedingungen können Brände oder elektrische Schläge auslösen. Warten Sie, bis das Gerät nicht mehr raucht, und wenden Sie sich an eine autorisierte Kundendienststelle.
- Ziehen Sie den Netzstecker aus der Steckdose und berühren Sie nicht die Innenseite des Produkts, wenn das Gehäuse geöffnet wurde. Andernfalls besteht die Gefahr eines elektrischen Schlags.
- Berühren Sie den Netzstecker nie mit nassen Händen. Andernfalls besteht die Gefahr eines elektrischen Schlags.
- Schließen Sie keine Geräte an, die nicht zugelassen sind.

Installation

- Um Feuer und elektrische Schläge zu vermeiden, sollten Sie dieses Gerät niemals Regen oder Feuchtigkeit aussetzen.
- Stellen Sie das Produkt nicht in der Nähe automatisch gesteuerter Geräte, wie zum Beispiel Automatiktüren oder Feuermeldern, auf und verwenden Sie es nicht in der Nähe solcher Geräte. Von dem Produkt abgegebene Funkwellen können Fehlfunktionen anderer Geräte verursachen und damit zu Unfällen führen.
- Sorgen Sie dafür, dass das Netzteilkabel nicht unter Zug steht oder verbogen wird und dass keine schweren Gegenstände auf ihm abgestellt werden.
- Bewahren Sie Kleinteile, wie zum Beispiel microSD-Karten und Schrauben, außerhalb der Reichweite von Kindern auf. Es besteht das Risiko des Verschluckens. Suchen Sie bei Verschlucken sofort einen Arzt auf.

Vorsichtsmaßnahmen

- Ziehen Sie den Netzstecker des Produkts vor der Reinigung aus der Netzsteckdose. Verwenden Sie keine Reinigungsflüssigkeiten oder Reinigungssprays.
- Bauen Sie das Produkt nicht auseinander.
- Stecken Sie niemals Metallobjekte in das Produkt. Wenn Metallobjekte in das Produkt

Wichtige Informationen

gelangen, schalten Sie den Netzschalter aus und wenden Sie sich an ein autorisiertes Service-Center.

Medizinische Informationen

- Wenden Sie sich an den Hersteller Ihrer persönlichen medizinischen Geräte, wie zum Beispiel Herzschrittmacher oder Hörgerät, um zu erfahren, ob diese ausreichend gegen externe Hochfrequenzenergie abgeschirmt sind. DECT-Funktionen arbeiten im Bereich zwischen 1,88 GHz und 1,90 GHz mit einer maximalen Übertragungsleistung von 250 mW.
- Verwenden Sie das Produkt nicht in Gesundheitseinrichtungen, wenn Bestimmungen auf dem Gelände Sie anweisen, solche Geräte nicht zu verwenden. In Krankenhäusern oder Gesundheitseinrichtungen werden möglicherweise Geräte verwendet, die empfindlich auf externe Hochfrequenzenergie reagieren.

VORSICHT

Einrichtung und Standort

- Schließen Sie das Kabel niemals während eines Gewitters an.
- Das Netzteil dient als Trennung zum übrigen Stromnetz. Stellen Sie sicher, dass sich die Netzsteckdose in der Nähe des Produkts befindet und leicht zugänglich ist.
- Um das Risiko einer Strangulierung zu vermeiden, bewahren Sie das Produkt und das Netzteilkabel mindestens 1 m vom Kinderbett entfernt und außerhalb der Reichweite von Kleinkindern auf.
- Bringen Sie das Produkt an einer tragfähigen Stelle an und achten Sie darauf, dass die Kamera bei der Montage gut befestigt wird.
- Bringen Sie das Produkt nicht auf weichem Material an. Es kann herunterfallen, zerbrechen oder Verletzungen verursachen.
- Bringen Sie das Produkt nicht auf folgendem Material an: Gipskarton, Porenbeton, Betonblock, Sperrholz mit weniger als 25 mm Dicke usw.

Vermeidung von Unfällen und Verletzungen

- Legen Sie Ihr Ohr nicht an den Lautsprecher, da vom Lautsprecher ausgegebene laute Töne Gehörschäden verursachen können.

Wichtige Sicherheitshinweise

Bei der Verwendung des Produktes müssen immer grundlegende Sicherheitsregeln beachtet werden, um das Risiko von Feuer, elektrischen Schlägen und Verletzungen zu vermeiden. Beachten Sie dabei Folgendes:

1. Verwenden Sie dieses Produkt nicht in der Nähe von Wasser, beispielsweise nahe einer Badewanne, einem Waschbecken, einer Küchenspüle oder einer Waschwanne, in einem feuchten Keller oder in der Nähe eines Pools.
2. Verwenden Sie nur das in diesem Dokument angegebene Netzkabel.

BEWAHREN SIE DIESE BEDIENUNGSANLEITUNG GUT AUF

Für eine optimale Leistung

Standort der Basisstation/Störungen vermeiden

Die Basisstation und andere kompatible Panasonic-Geräte kommunizieren über Funkwellen miteinander.

- Für eine störungsfreie Kommunikation bei maximaler Reichweite stellen Sie die Basisstation wie folgt auf:
 - In Innenräumen an einem zugänglichen, hohen und zentralen Standort ohne Hindernisse zwischen dem Produkt und der Basisstation.
 - Nicht in die Nähe von elektronischen Geräten, wie TV, Radio, PCs, sonstige schnurlose Geräte und Telefonen.
 - Nicht in Richtung von Hochfrequenzsendern, wie externen Mobilfunksendemasten. (Stellen Sie die Basisstation nicht in einer

Wichtige Informationen

- Fensternische oder in der Nähe eines Fensters auf.)
- Wenn der Empfang für eine Basisstation nicht ausreichend ist, stellen Sie die Basisstation an einem anderen Ort auf, um einen besseren Empfang zu erzielen.

Betriebsumgebung

- Halten Sie das Produkt von Vorrichtungen, wie Neonröhren und Motoren, fern, da diese elektrische Störungen erzeugen.
- Das Produkt muss vor übermäßigem Rauch, Staub, hohen Temperaturen und Vibrationen geschützt werden.
- Setzen Sie das Produkt nicht längere Zeit direkter Sonneneinstrahlung oder anderen Formen starker Lichteinstrahlung, wie Halogenlicht, aus. (Andernfalls kann der Bildsensor beschädigt werden.)
- Legen Sie keine schweren Gegenstände auf das Produkt.
- Wenn Sie das Produkt länger nicht verwenden, ziehen Sie das Netzkabel aus der Steckdose.
- Betreiben Sie das Produkt nicht in der Nähe von Wärmequellen, wie Heizungen, Kochern usw. Stellen Sie dieses Produkt nicht in Räumen auf, in denen die Temperatur unter 0 °C oder über 40 °C liegt. Feuchte Keller sollten auch vermieden werden.
- Der Gebrauch dieses Produkts in der Nähe elektrischer Geräte kann Störungen verursachen. Halten Sie mit dem Produkt einen Abstand zu anderen elektrischen Geräten ein.

Weitere Hinweise

Pflege

- Wischen Sie die Außenflächen des Produkts mit einem weichen feuchten Tuch ab.
- Verwenden Sie kein Benzin, Verdünner oder Scheuerpulver.

Qualität der Kamerabilder

- Die Kamerabilder weisen die folgenden Eigenschaften auf.
 - Die Farben in den Bildern können von den tatsächlichen Farben abweichen.

- Bei Licht hinter dem Motiv (d. h. bei Gegenlicht) können Gesichter dunkel erscheinen.
- Die Bildqualität kann in dunkler Umgebung reduziert sein.
- Die Bilder können verschwommen aussehen, wenn eine Außenbeleuchtung verwendet wird.

Wenn das Motiv von Sonnen- oder Halogenlicht beleuchtet wird, erscheinen schwarze Bildbereiche ggf. purpurfarbig. Dies ist keine Fehlfunktion.

Schutz der Aufzeichnungen

- Entfernen Sie die microSD-Karte nicht und ziehen Sie nicht das Netzteil der Basisstation ab, während Daten von der microSD-Karte gelesen oder auf diese geschrieben werden. Die Daten auf der Karte können beschädigt werden.
- Bei Fehlfunktionen der microSD-Karte oder wenn die Karte elektromagnetischen Wellen oder statischer Elektrizität ausgesetzt wird, können Daten auf der Karte beschädigt oder gelöscht werden. Daher empfehlen wir, wichtige Daten auf einem Computer oder anderen Gerät zu sichern.

Entsorgung von Altgeräten (Nur für die Europäische Union und Länder mit Recyclingsystemen)



Dieses Symbol auf Produkten, der Verpackung und/oder den Begleitdokumenten bedeutet, dass gebrauchte elektrische und elektronische Produkte nicht in den allgemeinen Hausmüll gegeben werden dürfen.

Bitte führen Sie alte Produkte zur Behandlung, Aufarbeitung bzw. zum Recycling gemäß den gesetzlichen Bestimmungen den zuständigen Sammelpunkten zu. Indem Sie diese Produkte ordnungsgemäß entsorgen, helfen Sie dabei, wertvolle Ressourcen zu schützen und eventuelle negative Auswirkungen auf die menschliche Gesundheit und die Umwelt zu



Wichtige Informationen

vermeiden. Für mehr Informationen zu Sammlung und Recycling, wenden Sie sich bitte an Ihren örtlichen Abfallentsorgungsdienstleister. Gemäß Landesvorschriften können wegen nicht ordnungsgemäßer Entsorgung dieses Abfalls Strafgeelder verhängt werden.

Für geschäftliche Nutzer in der Europäischen Union

Wenn Sie elektrische oder elektronische Geräte entsorgen möchten, wenden Sie sich wegen genauerer Informationen bitte an Ihren Händler oder Lieferanten.

Informationen zur Entsorgung in Ländern außerhalb der Europäischen Union

Dieses Symbol ist nur in der Europäischen Union gültig. Wenn Sie solche Gegenstände entsorgen möchten, erfragen Sie bitte bei den örtlichen Behörden oder Ihrem Händler, welches die ordnungsgemäße Entsorgungsmethode ist.

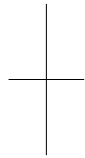
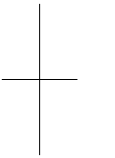

Installation

Bezeichnungen und Funktionen der Teile

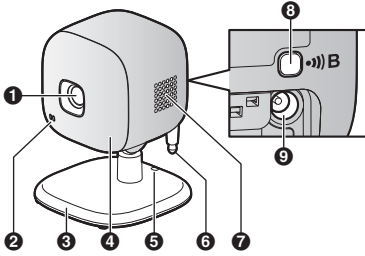

- 1 Objektiv
- 2 Mikrofon

- 3 Fuß
- 4 LED-Anzeige
- 5 Öffnung

Sie können ein Herunterfallen der Kamera verhindern, indem Sie eine Schnur durch die Öffnung im Fuß führen.

- 6 Temperatursensor
- 7 Lautsprecher
- 8 [••)B]

Wird bei Registrierung der Kamera in der Basisstation verwendet.

- 9 Gleichspannungsbuchse

LED-Anzeige

Sie können anhand der LED-Anzeige den Kamerastatus überprüfen.

Anzeige	Status
Aus	Kein Strom, oder die LED-Anzeige ist ausgeschaltet*1
Grün, leuchtet	Normaler Betrieb*1
Grün, blinkt langsam	Registrierungsmodus
Rot	Bewegung erfasst
Rot, blinkt langsam	Live-Bilder werden angezeigt oder aufgezeichnet

Anzeige	Status
Rot, blinkt	Kamera befindet sich außerhalb der Reichweite der Basisstation, oder Fehlfunktion des Geräts
Orange, blinkt langsam	Die Kamera ist nicht in der Basisstation registriert

*1 Sie können die Kamera so konfigurieren, dass die LED-Anzeige im normalen Betrieb nicht leuchtet. Weitere Informationen finden Sie in der Bedienungsanleitung (Seite 14).

Einrichtungsübersicht

- 1 **Ersteinrichtung**
Stellen Sie sicher, dass Sie mit Ihrem mobilen Gerät auf das System zugreifen können. Weitere Informationen finden Sie in der mit der Basisstation gelieferten Anleitung zur Systemeinstellung.
- 2 **Registrierung**
Nur erforderlich, wenn die Kamera getrennt erworben wurde (d. h. nicht als Teil eines Pakets).
- 3 **Überprüfen des Nutzungsbereichs**
Lesen Sie die Informationen in diesem Dokument, um zu überprüfen, ob der gewünschte Nutzungsbereich für den ordnungsgemäßen Betrieb geeignet ist.
- 4 **Verbindung**
Stellen Sie die Kamera am gewünschten Ort auf und schließen Sie sie an die Steckdose an.

Registrieren der Kamera

Dieser Vorgang ist nicht erforderlich bei Geräten, die als Teil eines Pakets geliefert wurden.

Vor der Verwendung der Kamera muss diese in der Basisstation registriert werden. Wenn die Kamera nicht in der Basisstation registriert ist, blinkt die LED-Anzeige der Kamera langsam orange.

Sie können die einzelnen Geräte mit den Registrierungsstasten oder der **[Home Network]-App** registrieren.

Hinweis:

- Stellen Sie vor dem Registrieren der Kamera sicher, dass die Netzteile der Basisstation und der Kamera angeschlossen sind und jedes Gerät mit Strom versorgt wird.

Verwendung der Registrierungsstasten

- 1 Basisstation:**
Halten Sie **[▶]B CAMERA** gedrückt, bis die LED-Anzeige langsam grün blinkt.
- 2 Kamera:**
Halten Sie **[▶]B** gedrückt, bis die LED-Anzeige langsam grün blinkt (Seite 8).
 - Nach Abschluss der Registrierung gibt die Basisstation einen langen Signalton aus.

Hinweis:

- Um die Registrierung der Kamera abzubrechen, drücken Sie **[▶]B** an der Basisstation und an der Kamera erneut.
- Wenn die Registrierung nicht möglich war, gibt die Basisstation mehrere kurze Signaltöne aus.

Verwendung der App

Wenn Sie die Kamera mit der **[Home Network]-App** registrieren, können Sie den Geräten einen Namen zuweisen und sie nach ihrem Standort gruppieren. Weitere Informationen finden Sie in der Bedienungsanleitung (Seite 14).

Informationen zu Sensorfunktionen

Die Kamera verfügt über 3 Sensorfunktionen: einen visuellen Sensor zur Bewegungserkennung, einen Temperatursensor und einen Schallsensor. Bitte lesen Sie die folgenden Informationen zum jeweiligen Sensor, bevor Sie die Entscheidung zum Installationsort der Kamera treffen.

Hinweis:

- Die Sensorfunktionen der Kamera sind nicht ausgelegt zur Verwendung in Situationen, die eine hohe Zuverlässigkeit erfordern. Wir empfehlen die Verwendung der Sensorfunktionen in diesen Situationen nicht.
- Panasonic haftet nicht für Verletzungen oder Schäden, die durch die Verwendung der Sensorfunktionen der Kamera verursacht werden.

Verwenden sichtbaren Lichts zur Bewegungserkennung

Die Kamera kann Bewegungen durch Veränderungen der Helligkeit in Bereichen im Sichtfeld der Kamera erkennen.

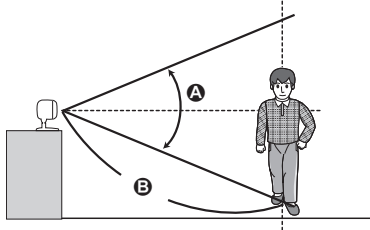

- A** Vertikaler Erkennungsbereich: ca. 50°
- B** Bewegungserkennungsabstand: Bis zu 5 m bei Einstellung der Bewegungsempfindlichkeit auf die höchste Einstellung mithilfe der App **[Home Network]**.

Hinweis:

- Die Bewegung wird möglicherweise falsch erkannt, wenn das sich bewegende Objekt und der Hintergrund ähnliche Farben aufweisen.
- Die Bewegung wird möglicherweise falsch erkannt, wenn sich die Gesamthelligkeit plötzlich ändert, zum Beispiel beim Einschalten von Beleuchtung.
- Die Erkennung ist bei dunklen Bildern erschwert.
- Sie können die Empfindlichkeit der Bewegungserkennungsfunktion der Kamera einstellen und auswählen, welche Bereiche des Kamerabildes zur Bewegungserkennung überwacht werden. Weitere Informationen finden Sie in der Bedienungsanleitung (Seite 14).

Installation

Bewegungsrichtung

Die Bewegung von Objekten, die sich vor der Kamera in seitlicher Richtung bewegen, kann sicherer erkannt werden als die Bewegung von Objekten, die sich direkt frontal auf die Kamera zubewegen.

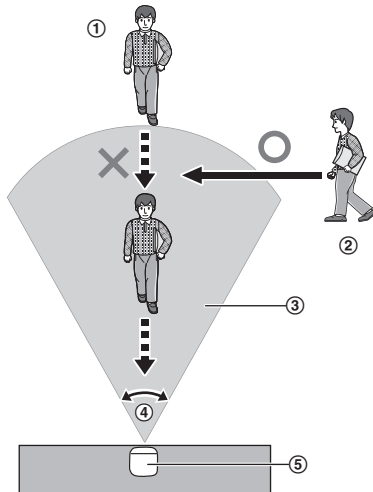

- ① Bewegungen, die direkt frontal auf die Vorderseite der Kamera gerichtet sind, werden mit geringerer Wahrscheinlichkeit erkannt.
- ② Bewegungen vor der Kamera in seitlicher Richtung werden mit hoher Wahrscheinlichkeit erkannt.
- ③ Erkennungsbereich
- ④ Horizontaler Erkennungsbereich: ca. 70°
- ⑤ Kamera

Temperatursensor

Der Sensor wird ausgelöst, wenn der voreingestellte Temperaturbereich überschritten wird.

Hinweis:

- Die Temperatur wird vom Temperatursensor möglicherweise nicht richtig erkannt, wenn die Kamera warmen oder kalten Strömungen aus Heiz-/Kühlsystemen ausgesetzt ist.

- Sie können die Temperatureinstellung des Temperatursensors einstellen. Weitere Informationen finden Sie in der Bedienungsanleitung (Seite 14).

Schallsensor

Der Sensor wird ausgelöst, wenn der voreingestellte Schallpegel überschritten wird.

Hinweis:

- Der Schallsensor funktioniert nicht, während die Schlafliedfunktion ein Schlaflied abspielt.
- Der Schallsensor funktioniert möglicherweise nicht erwartungsgemäß, wenn die Kamera in lauten Umgebungen aufgestellt wird.
- Sie können die SchallpegelEinstellung des Schallsensors einstellen. Weitere Informationen finden Sie in der Bedienungsanleitung (Seite 14).

Informationen zum Nachtsichtmodus

Die Kamera ist mit einer Reihe von Infrarot-LEDs ausgestattet, die bei schwachen Lichtverhältnissen automatisch leuchten, damit Kamerabilder auch in dunkler Umgebung sichtbar bleiben.

Hinweis:

- Wenn der Nachtsichtmodus aktiviert ist, können die Farben in den Kamerabildern anders erscheinen als normal.
- Wenn der Nachtsichtmodus aktiviert ist, leuchtet die um das Kameraobjektiv angeordnete Reihe von Infrarot-LEDs in einem schwachen roten Licht, das in der Dunkelheit sichtbar ist.
- Wenn die Kamera vor einem Fenster installiert und direkt auf das Fenster gerichtet wird, kann die Qualität der Bilder im aktivierten Nachtsichtmodus beeinträchtigt sein.

Überprüfen des Verwendungsbereichs

Reichweite der drahtlosen Kommunikation

Die Reichweite der drahtlosen Kommunikation jedes Geräts im System beträgt ab der Basisstation ca. 50 m in Gebäuden und ca. 300 m im Freien. Die drahtlose Kommunikation ist möglicherweise unzuverlässig, wenn sich die folgenden Hindernisse zwischen der Basisstation und anderen Geräten befinden.

- Metalltüren oder -jalousien
- Wände mit Aluminiumblech zur Dämmung
- Wände aus Beton oder Wellblech
- Doppelt verglaste Fenster
- Mehrere Wände
- Bei Verwendung der Geräte auf unterschiedlichen Stockwerken oder in unterschiedlichen Gebäuden

Hinweis:

- Die LED-Anzeige der Kamera blinkt rot, wenn sich die Kamera außerhalb der Reichweite der Basisstation befindet. Überprüfen Sie in diesem Fall alle Anschlüsse, einschließlich der Anschlüsse der Basisstation.

Vorsichtshinweise zum Verwendungsbereich

Die Verwendung der Kamera in den folgenden Bereichen kann Verformungen, Fehlfunktionen oder Ausfälle verursachen.

- In direktem Sonnenlicht
- Bereiche, die Fett oder Dampf ausgesetzt sind, wie zum Beispiel in der Küche
- In der Nähe von Feuer oder Heizungen
- In der Nähe magnetischer Felder (wie zum Beispiel in der Nähe von Mikrowellen und Magneten)
- Bereiche, die extremen Temperaturschwankungen ausgesetzt sind, wie zum Beispiel neben Klimaanlage
- Bereiche mit reflektierenden Objekten, wie zum Beispiel Glas, die die Erkennung von Temperaturabweichungen stören können

- Bereiche, in denen die Temperatur durch starke Beleuchtung (wie zum Beispiel Leuchtstofflampen) beeinflusst wird
- In der Nähe von Geräten, die starke Funkwellen abgeben, wie zum Beispiel Mobiltelefone

Anschlüsse

- ① Stecken Sie den Netzteilstecker fest in die Gleichspannungsbuchse ein.
- ② Schließen Sie das Netzteil an eine Steckdose an.

Hinweis:

- Verwenden Sie ausschließlich das mitgelieferte Netzteil PNLV236CE von Panasonic.

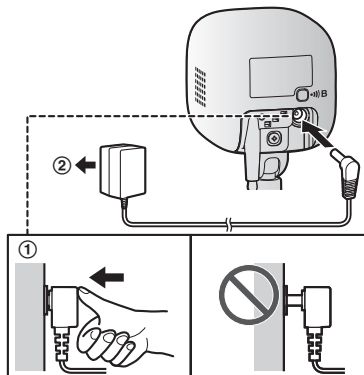

Hinweis zum Netzanschluss

Netzteilanschluss

- Das Netzteil muss stets angeschlossen bleiben. (Es ist normal, dass sich das Netzteil während des Betriebs warm anfühlt.)
- Das Netzteil sollte an einer Wand- oder Bodensteckdose angeschlossen werden. Schließen Sie das Netzteil nicht an einer Deckensteckdose an, da sein Gewicht es aus der Steckdose ziehen könnte.

Installation

Netzausfall

- Die Kamera lässt sich während eines Stromausfalls nicht betreiben.

Aufstellen der Kamera in einem flachen Bereich

Wenn Sie die Kamera in einem flachen Bereich aufstellen, können Sie ein Herunterfallen der Kamera verhindern, indem Sie eine Schnur durch die Öffnung (Seite 8) im Fuß führen.

- 1 Führen Sie eine Schnur (nicht im Lieferumfang enthalten) durch die Öffnung im Fuß.
- 2 Binden Sie die Schnur zusammen und haken Sie sie in der Halterung ein.

Wandmontage

- Bringen Sie die Kamera an einer tragfähigen Stelle an und achten Sie darauf, dass das Gerät bei der Montage gut befestigt wird.
- Das Netzteil sollte an einer Wand- oder Bodensteckdose angeschlossen werden. Schließen Sie das Netzteil nicht an einer Deckensteckdose an, da sein Gewicht es aus der Steckdose ziehen könnte.
- Bringen Sie die Kamera nicht auf weichem Material an. Es kann herunterfallen, zerbrechen oder Verletzungen verursachen.
- Bringen Sie die Kamera nicht auf folgendem Material an: Gipskarton, Porenbeton, Betonstein, Sperrholz mit weniger als 25 mm Dicke usw.

- 1 Drehen Sie die Schrauben (nicht mitgeliefert) in die Wand.

- A** Länger als 20 mm
- B** Abstand 1,3 mm

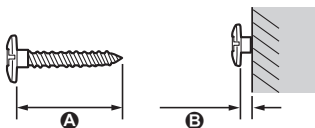

Hinweis:

- Verwenden Sie die folgende Schablone, um die Positionen der Schraubenlöcher festzulegen.

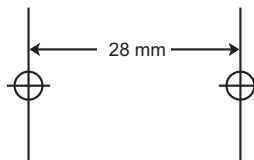

- 2 Befestigen Sie die Kamera an der Wand.

- A** Schrauben
- B** 28 mm

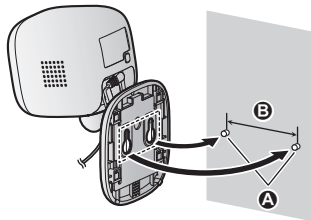

- 3 Stellen Sie den Winkel der Kamera ein.

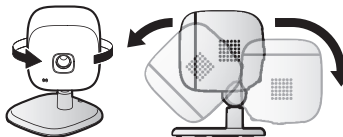

Testen der Reichweite der Bewegungserkennung

Nach der Installation der **[Home Network]**-App auf Ihrem Mobiltelefon können Sie die Leistung der Bewegungserkennung der Kamera mit dem Mobiltelefon testen.

Weitere Informationen finden Sie in der Bedienungsanleitung (Seite 14).

- 1 Starten Sie die **[Home Network]**-App und schauen Sie sich Live-Bilder der Kamera an.
- 2 Gehen Sie in einen Bereich innerhalb des Sichtbereichs der Kamera.
- 3 Während Sie sich der Kamera nähern, verfolgen Sie mit dem Mobiltelefon, an welcher Stelle im Sichtbereich Sie sich befinden, wenn die Bewegungserkennung der Kamera ausgelöst wird.
 - Wenn die Bewegungserkennung ausgelöst wird, leuchtet die LED-Anzeige der Kamera ca. 3 Sekunden lang rot.
- 4 Achten Sie auf die Bereiche im Sichtbereich, in denen Bewegungen erkannt werden, und nehmen Sie bei Bedarf Einstellungen vor.

Hinweis:

- Sie können den Bereich, der vom visuellen Sensor erkannt wird, einstellen. Weitere Informationen finden Sie in der Bedienungsanleitung (Seite 14).

Testen des Mikrofons

Um das Mikrofon zu testen, sprechen Sie laut und deutlich in das Mikrofon, während ein Benutzer eines mobilen Geräts Live-Bilder der Kamera sich anschaut.

Verfügbare Funktionen bei Verwendung der **[Home Network]**-App

Einige der Funktionen, die bei Verwendung der **[Home Network]**-App verfügbar sind, werden unten aufgeführt. Weitere Informationen finden Sie in der Bedienungsanleitung (Seite 14).

- **Alarmsystem**
Sie können mit der App das Alarmsystem aktivieren/deaktivieren, den aktuellen Status des Sensors überprüfen und ein Protokoll vorheriger Ereignisse anzeigen lassen.
- **Live-Kameraüberwachung**
Sie können Live-Bilder der Kamera ansehen, auch wenn Sie nicht zu Hause sind.
- **Hören und sprechen**
Sie können mit Ihrem mobilen Gerät mit jedem innerhalb der Reichweite des Mikrofons und des Lautsprechers der Kamera sprechen und diesen hören.
- **Sensoreinstellung**
Sie können den Erkennungsbereich des visuellen Sensors sowie die Einstellstufen des Schallsensors und des Temperatursensors einstellen.
- **Sensorintegration**
Sie können die Sensorfunktionen der Kamera so konfigurieren, dass sie andere Systemereignisse, wie zum Beispiel Kameraaufzeichnung*1, Einschalten eines elektrischen Gerätes (z. B. eine Lampe) usw. auslöst. (Geeignetes Gerät erforderlich.)
*1 Zur Aufzeichnung von Bildern muss eine handelsübliche microSD-Karte in der Basisstation eingesetzt sein.
- **Benachrichtigung**
Sie können die Kamera so konfigurieren, dass eine Benachrichtigung an die **[Home Network]**-App gesendet wird, wenn die Sensorfunktionen der Kamera ausgelöst werden, zum Beispiel, wenn Bewegung erkannt wird, ein Baby weint (Schallsensor) oder wenn der Raum zu warm oder zu kalt wird (Temperatursensor).

Zugriff auf Bedienungsanleitung

Die Bedienungsanleitung ist eine Sammlung von Online-Dokumenten, die Sie dabei unterstützen, die [Home Network]-App optimal zu nutzen.

1 iPhone/iPad

Tippen Sie auf  auf der Startseite der App.

Android™-Geräte

Tippen Sie auf  oder drücken Sie die Menütaste Ihres mobilen Geräts auf der Startseite der App.

2 Tippen Sie auf [Bedienungsanleitung].

Hinweis:

- Microsoft® Windows® Internet Explorer® 8 und frühere Versionen werden nicht unterstützt.
- Android 4.1 oder höhere Versionen werden empfohlen.
- Sie können die Bedienungsanleitung auch auf der unten aufgeführten Website aufrufen.















www.panasonic.net/pcc/support/tel/homenetwork/manual/

Technische Daten

- **Standards**
DECT (Digital Enhanced Cordless Telecommunications)
 - **Frequenzbereich**
1,88 GHz – 1,90 GHz
 - **RF-Übertragungsleistung**
Ca. 93 mW (durchschnittliche Leistung pro Kanal)
250 mW (max.)
 - **Stromversorgung**
220 – 240 V AC, 50/60 Hz
 - **Leistungsaufnahme**
Standby: 2,2 W
Im Betrieb:
3,0 W (wenn die LEDs nicht leuchten)
4,0 W (wenn die LEDs leuchten)
 - **Betriebsbedingungen**
0 °C – 40 °C
Bis zu 90 % relative Luftfeuchtigkeit (nicht kondensierend)
 - **Übertragungsreichweite**
Ca. 50 m in Gebäuden
Ca. 300 m im Freien
 - **Bildsensor**
0,3 Megapixel CMOS
 - **Mindestbeleuchtung erforderlich**
0 lx*1
 - **Brennweite**
Fest (0,4 m – unendlich)
 - **Winkel des Sichtfelds (Kamerawinkel)**
Horizontal: ca. 70°
Vertikal: ca. 50°
 - **Methode der Bewegungserkennung**
Visueller Sensor
 - **Reichweite der Bewegungserkennung**
Horizontal: ca. 70°
Vertikal: ca. 50°
 - **Einstellbare Montagewinkel**
Horizontal: ±90°
Vertikal: nach vorn weisend – nach unten weisend ca. 60°
(bei der Montage einstellbar)
 - **Abmessungen (Höhe × Breite × Tiefe)**
Ca. 102 mm × 75 mm × 75 mm
 - **Masse (Gewicht)**
Ca. 160 g
- *1 Die um das Kameraobjektiv angeordneten Infrarot-LEDs leuchten bei schwachen Lichtverhältnissen.

Grafische Symbole an Betriebsmitteln und ihre Beschreibung

Symbol	Erklärung	Symbol	Erklärung
	Wechselstrom (AC)		Betriebsmittel der Klasse II (Betriebsmittel, die durch doppelte Isolierung oder verstärkte Isolierung gegen elektrischen Schlag schützen.)
	Gleichstrom (DC)		"EIN" (Stromversorgung)
	Schutzleiter		"AUS" (Stromversorgung)
	Potentialausgleich		Bereitschaft (Stromversorgung)
	Funktionserde		"EIN"/"AUS" (Stromversorgung; Druck-Druck-Betätigung)
	Nur zur Verwendung in Innenräumen		Vorsicht, Stromschlaggefahr

Zur künftigen Bezugnahme

Wir empfehlen folgende Informationen zu notieren und aufzubewahren, da diese bei möglichen Reparaturen im Rahmen der Garantie benötigt werden.

Seriennummer	Datum des Kaufs
(ist auf der Unterseite des Fußes angegeben)	
Name und Adresse des Händlers	

Heften Sie den Kaufbeleg hier an.

Panasonic Corporation

1006, Oaza Kadoma, Kadoma-shi, Osaka 571-8501, Japan

<http://www.panasonic.com>

© Panasonic Corporation 2016