

Kávovar s mlýnkem PC-KA 1138

PROFI COOK.

Obj. č.: 158 67 86



Vážený zákazníku,

děkujeme Vám za Vaši důvěru a za nákup kávovaru s mlýnkem Profi Cook.

Tento návod k obsluze je součástí výrobku. Obsahuje důležité pokyny k uvedení výrobku do provozu a k jeho obsluze. Jestliže výrobek předáte jiným osobám, dbejte na to, abyste jim odevzdali i tento návod.

Ponechte si tento návod, abyste si jej mohli znovu kdykoliv přečíst!



Účel použití

Tento výrobek slouží k mletí pražených kávových zrn a uvaření mleté zrnkové kávy.

Popis a ovládací prvky

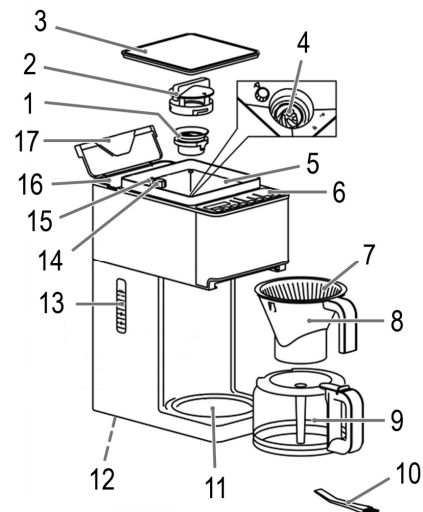

Obrázky A a B

A

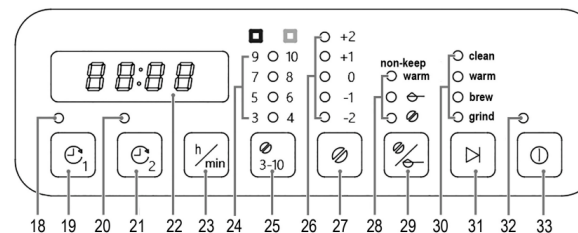

B

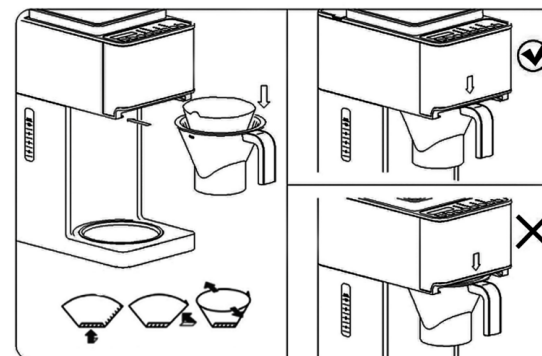

Obrázky C až H

C

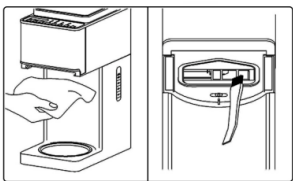

D

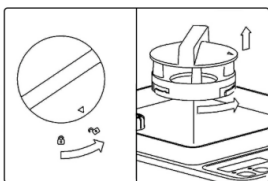

E

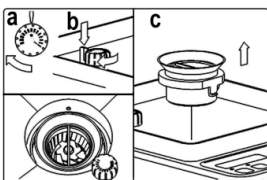

F

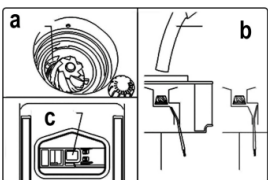

G

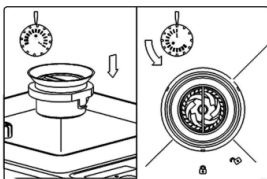

H

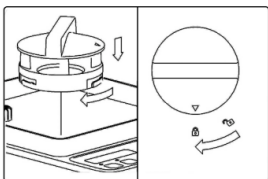

Přehled ovládacích prvků / rozsah dodávky

- 1 Horní mlecí kužel
- 2 Uzávěr mlýnku
- 3 Kryt nádoby na kávová zrna
- 4 Spodní mlecí kužel
- 5 Nádobka na kávová zrna
- 6 Ovládací panel
- 7 Přetokový otvor pro únik páry
- 8 Držák filmu
- 9 Skleněná konvička s víčkem

- 10 Čistící štěteček
- 11 Nahřívací ploténka
- 12 Držák kabelu
- 13 Ukazatel stavu vody
- 14 Regulátor stupně mletí
- 15 Ukazatel stupně mletí
- 16 Nádržka na vodu
- 17 Víko nádržky na vodu

Ovládací panel (obrázek A)

- | | |
|---------------------------|--------------------------------|
| 18 Kontrolka Program 1 | 26 Kontrolka síly kávy |
| 19 Tlačítko Program 1 | 27 Tlačítko Síla kávy |
| 20 Kontrolka Program 2 | 28 Kontrolka výběru funkce |
| 21 Tlačítko Program 2 | 29 Tlačítko Výběr funkce |
| 22 Displej | 30 Kontrolka provozního režimu |
| 23 Tlačítko Hodiny/minuty | 31 Tlačítko Start |
| 24 Kontrolka počtu šálek | 32 Provozní kontrolka |
| 25 Tlačítko Počet šálek | 33 Vypínač |

Pokyny pro používání

Stanoviště

- Postavte kávovar na pevný a rovný povrch. Spotřebič umístěte tak, aby se nemohl převrhnout.
- Nestavějte spotřebič přím vedle sklokeramické varné desky, elektrického sporáku nebo jiného zdroje tepla.

Evropská opatření pro úsporu energie

i UPOZORNĚNÍ:

Evropská směrnice 2009/125/ES (ekodesign) obsahuje opatření na úsporu energie.

Pro kávovary platí: Fáze udržování teploty je omezena na maximálně 40 minut. Spotřebič se poté automaticky vypne.

Vám to přináší zvýšenou bezpečnost a sníženou spotřebu energie.

Elektrická přípojka

1. Zkontrolujte, zda síťové napětí, které hodláte použít, odpovídá napětí spotřebiče. Odpovídající údaje najdete na typovém štítku spotřebiče.
2. Na spodní straně spotřebiče se nachází držák kabelu. Síťový kabel úplně rozviňte. Provlékněte síťový kabel otvory, aby byl stabilně zajištěn.
3. Zástrčku zapojte pouze do řádně nainstalované zásuvky s ochranným kontaktem. Provozní kontrolka svítí.

Ovládací panel

Tlačítka na spotřebiči jsou multifunkční dotyková tlačítka. Abyste mohli používat různé funkce, musíte příslušné tlačítko buď krátce stisknout, nebo je musíte podržet déle stisknuté.

Kávová zrna

Δ POZOR:

K mletí použijte výhradně pražená kávová zrna.

Syrová nebo zmražená kávová zrna nebo kávová zrna naložená v tekutinách poškozují mlýnek.

Nastavení stupně mletí

Kávový mlýnek disponuje 14 nastaveními jemnosti mletí.

Stupeň 1 = jemné mletí (silná káva)

Stupeň 14 = hrubé mletí (jemná káva)

Jak moc jemně nebo hrubě je káva namletá, to záleží na Vašich preferencích. Chuť kávy dále ovlivňuje odrůda kávy a způsob pražení. Až budete mít trochu více zkušeností, sami zjistíte, jaké nastavení stupně mletí je pro Vás optimální.

i DOPORUČENÍ:

Do mlýnku naplňte jen takové množství kávových zrn, jaké potřebujete k přípravě kávy.

Tak zachováte nejlepší aroma.

Zbývající kávová zrna

Odstraňte kávová zrna z spotřebiče, jsou-li starší než týden. Ta už ztratila své aroma a kazí chuť kávy.

i UPOZORNĚNÍ:

Kávová zrna uchovávejte v uzavřené, nepropustné nádobě v chladničce. Pouze tak si káva zachová své typické aroma.

Uvedení do provozu

Nastavení času

Po připojení k napájení začne na displeji blikat ukazatel času.

1. Stiskněte tlačítko $\frac{h}{min}$. Bliká ukazatel hodin.
2. Znovu klikněte na tlačítko $\frac{h}{min}$, abyste mohli nastavit aktuální hodinu.
3. Své nastavení potvrďte tlačítkem \odot_1 . Bliká ukazatel minut.
4. Zopakujte kroky 2 a 3, abyste mohli nastavit aktuální minutu. Váš kávovar je nyní připravený k provozu.

i UPOZORNĚNÍ:

Podržíte-li stisknuté tlačítko $\frac{h}{min}$, spustí se rychlé přenastavení.

Zapnutí a vypnutí spotřebiče

- Pokud během 3 minut nestisknete žádné tlačítko, přejde spotřebič automaticky do režimu StandBy. Displej a všechny kontrolky zhasnou.
- Spotřebič můžete vypnout také ručně tím, že podržíte tlačítko \odot stisknuté po dobu 2 sekund.
- Chcete-li spotřebič znovu zapnout, podržte tlačítko \odot stisknuté po dobu 2 sekund. Čas a poslední nastavení programu se znovu zobrazí.

Před prvním použitím spotřebiče

Před přípravou prvního nápoje uveďte spotřebič do provozu dvakrát pouze s čistou vodou, bez papírového filtru. Tím odstraníte prach, který se mohl v spotřebiči nahromadit během přepravy. Postupujte podle pokynů v kapitole „Příprava z mleté kávy“. Ale nevkładějte mletou kávu!

Obsluha

Nastavení doby udržování teploty

Nastavte dobu, po kterou má být káva po uvaření udržována teplá na nahřívací ploténce.

i UPOZORNĚNÍ:

- Doba udržování teploty se dá nastavit pouze v režimu StandBy.
- Můžete nastavit čas od 5 do 40 minut.

1. Podržte tlačítko \odot_2 stisknuté tak dlouho, dokud se na displeji nezobrazí čas $00:05$.
2. Tlačítkem „ $\frac{h}{min}$ “ nastavte požadovanou dobu udržování teploty.
3. Své nastavení potvrďte tlačítkem \odot_2 . Znovu se zobrazí aktuální čas.

Příprava kávovaru

1. Zavřete nádobku na kávová zrna.
2. Vyklopte víko nádržky na vodu.
3. Naplňte množství studené vody podle toho, kolik šálků kávy si chcete připravit, do zadní nádržky na vodu. Stav vody můžete vidět na stupnici.

i UPOZORNĚNÍ:

- Pro naplnění nádržky na vodu můžete použít konvičku.
- Vlijte pouze tolik vody, kolik potřebujete pro požadovaný počet šálků. Objem nádržky na vodu se při každé přípravě kávy kompletně vyprázdňuje, nezávisle na nastavení.

Δ POZOR: Nádržku nepřepřlňujte! Neplňte ji přes značku 10.

4. Zavřete víčko nádržky na vodu.
5. **Věnujte pozornost obrázku B!** Přeložte spodní okraj papírového filtru (velikost 1 x 4) a vložte ho do držáku na filtr. Papírový filtr nesmí přesahovat přes okraj držáku filtru!
6. Držák filtru zasuňte do spotřebiče až na doraz. Musí slyšitelně zacvaknout.

i UPOZORNĚNÍ: Bezpečnostní spínač zamezuje spuštění procesu spařování, když není držák filtru správně nasazený.

7. Postavte konvici na nahřívací ploténku.

Δ POZOR: Zajištění odkapávání

Váš spotřebič disponuje funkcí zajištění odkapávání. To se zavře, jakmile vyjmete konvičku. Díky tomu káva nekape na nahřívací ploténku, když se ve filtru ještě nachází káva.

- Zajištění, aby se na konvičce nacházelo víčko. Víčkem se otevírá zajištění odkapávání.
- Pokud se v nádržece ještě nachází voda, postavte konvičku včas pod něj. Jinak by mohl filtr přetéct.
- Respektujte také pokyny uvedené v kapitole ➔ „Přerušování procesu spařování“.

8. Pokud si chcete připravit kávu z mleté kávy, přečtěte si kapitolu ➔ „Příprava z mleté kávy“.

Příprava z kávových zrn

Postupujte tak, jak je uvedeno v bodě ➔ „Příprava kávovaru“.

9. Otevřete nádobku na kávová zrna.
10. Pomocí regulátoru (14) nastavte požadovaný stupeň mletí.
11. Do mlýnku nasypejte požadované množství kávových zrn. Maximální množství náplně nesmí překročit 150 g.
12. Zavřete nádobku na kávová zrna.
13. Spotřebič zapněte tlačítkem \odot .
14. Opakovaně stiskněte tlačítko $\frac{\%}{-}$, dokud nezačne svítit kontrolka vedle symbolu \odot .

i UPOZORNĚNÍ:

Jestliže si nepřejete, aby byla vaše káva po spaření udržována teplá, klikněte opakovaně na tlačítko $\frac{\%}{-}$, dokud nezačne svítit kontrolka vedle symbolu \odot a kontrolka vedle nápisu „non-keep warm“ (neudržovat teplé).

15. Tlačítkem $\frac{3-10}{\odot}$ zvolte počet šálků kávy, které chcete připravit.

i UPOZORNĚNÍ:

Každým stisknutím změníte počet šálků. Červená kontrolka zobrazuje lichý počet šálků, zelená kontrolka sudý počet šálků.

16. Navíc můžete ovlivnit sílu kávy. Tlačítkem \odot určíte, zda bude namleto více, nebo méně kávy. Opakovaně stiskněte tlačítko, dokud nezačne svítit kontrolka vedle požadovaného nastavení.

0 = standardní nastavení
+1 / +2 = vždy o 6 % silnější káva (více mleté kávy)
-1 / -2 = vždy o 6 % slabší káva (méně mleté kávy)

17. Podržte po dobu 2 sekund stisknuté tlačítko \triangleright , chcete-li spustit přípravu kávy. Na displeji vidíte rotující osvětlení segmentu $[\square\square\square]$. Bliká kontrolka vedle „grind“. Mlýnek se odjistí, káva se namele.

i UPOZORNĚNÍ:

Jestliže nebyl držák filtru správně nasazený, objeví se na displeji následující symbol: $[\square\square\square]$.

Vytáhněte držák filtru a správně ho nasadte. Poté znovu stiskněte tlačítko .



18. Po namletí spotřebič automaticky zablokuje mlýnek. Následně začne proces spařování.
Bliká kontrolka vedle „brew“.

Příprava z mleté kávy



Postupujte tak, jak je uvedeno v bodě ➔ „Příprava kávovaru“. Předtím, než do kávovaru zasunete držák filtru, naplňte ho mletou kávou.



UPOZORNĚNÍ:

Nepoužívejte příliš mnoho mleté kávy, protože filtr jinak přeteče.

9. Spotřebič zapněte tlačítkem .
10. Opakovaně stiskněte tlačítko , dokud nezačne svítit kontrolka vedle symbolu .

UPOZORNĚNÍ:



Jestliže si nepřejete, aby byla vaše káva po spaření udržována teplá, klikněte opakovaně na tlačítko , dokud nezačne svítit kontrolka vedle symbolu  a kontrolka vedle nápisu „non-keep warm“ (neudržovat teplé).

11. Podržte po dobu 2 sekund stisknuté tlačítko , chcete-li spustit přípravu kávy. Na displeji vidíte rotující osvětlení segmentu . Bliká kontrolka vedle „brew“.

Přerušení procesu spařování

POZOR:

Jestliže během procesu spařování vyjmete skleněnou konvičku, proces se nezastaví. Postavte konvičku během 20 sekund zpátky na nahřívací ploténku, protože by káva mohla přetéct přes okraj držáku filtru. Chcete-li skleněnou konvičku během procesu spařování na okamžik, vyjmout, postupujte následovně:

- Krátce stiskněte tlačítko . Rotace segmentů na displeji se zastaví. Svítí kontrolka vedle „brew“. Proces spařování se zastaví.
- Chcete-li v procesu spařování pokračovat, postavte skleněnou konvičku zpátky na nahřívací ploténku a znovu krátce stiskněte tlačítko .

Káva je hotová

- Pokud je proces spařování dokončený, kontrolka vedle „brew“ zhasne. Pokud jste předtím nastavili dobu udržování teploty, bliká kontrolka vedle „warm“. Na displeji se objeví . Proces udržování teploty začíná. Spotřebič odpočítává až do nastavené hodnoty.
- Po uplynutí doby udržování teploty kontrolka vedle „warm“ zhasne. Kontrolka vedle „clean“ svítí, aby vás upozornila na to, že máte vyhodit papírový filtr. Zhasne až v okamžiku, kdy vyjmete držák filtru.
- Pokud jste nenastavili dobu udržování teploty nebo jste při přípravě aktivovali funkci „non-keep warm“, rozsvítí se kontrolka vedle „clean“ okamžitě po procesu spařování.
- Pokud skrz filtr již neprotéká žádná káva, můžete konvičku odebrat.
- Spotřebič vypněte.
- Chcete zbývající kávu udržovat teplou? Nechte spotřebič zapnutý až do konce fáze udržování teploty. Chcete-li kávu udržovat teplou i po skončení fáze udržování teploty, přelijte zbývající kávu do termosky.

UPOZORNĚNÍ:

Doporučujeme Vám, abyste držák filtru vytáhli z kávovaru hned, aby mohl oschnout.

VAROVÁNÍ:

Pokud se hned nechystáte připravovat další konvičku kávy, spotřebič vypněte. Nechte ho vychladnout s otevřenou nádržkou na vodu, abyste se při plnění nádržky vyhnuli vystřikování horké vody.

Příprava kávy s naprogramovaným časovačem

Máte možnost nastavit 2 různé časy, kdy se má Váš kávovar zapnout a zahájit přípravu kávy.





POZOR:

Pro přípravu kávy musí být všechno připravené. Viz kapitola „Příprava kávovaru“.

UPOZORNĚNÍ:

Spotřebič musí být v pohotovostním režimu, aby se v nastaveném čase automaticky zapnul.

Nastavení časovače

1. Spotřebič zapněte tlačítkem .
2. Po dobu 4 sekund stiskněte tlačítko  (program 1) nebo  (program 2). Příslušná kontrolka bliká. Na displeji se zobrazí čas.
3. Tlačítkem  nastavte požadovanou hodinu spuštění.
4. Zadání potvrďte stisknutím tlačítka příslušného programu.
5. Tlačítkem  nastavte požadovanou minutu spuštění.
6. Zadání potvrďte stisknutím tlačítka příslušného programu. Na displeji se znovu zobrazí aktuální čas.

Zapnutí/vypnutí časovače

UPOZORNĚNÍ:

Můžete aktivovat pouze jeden z obou časovačů.



1. Spotřebič zapněte tlačítkem .
2. Stiskněte tlačítko Program, jehož časovač chcete aktivovat nebo deaktivovat. Je-li časovač aktivovaný, svítí příslušná kontrolka nad tlačítky.

Ukončení provozu

1. Spotřebič vypněte tlačítkem  (Režim StandBy)
2. Vytáhněte zástrčku ze síťové zásuvky.
3. Vyčistěte spotřebič po každém použití.

Odvápňování

Odvápňování je nutné, když se doba přípravy kávy výrazně prodlouží.

- K odvápnění používejte pouze běžné prostředky na odvápnění na bázi kyseliny citronové.
- Dávkujte je tak, jak je uvedeno na obalu nebo příbalovém letáku.
- Tlačítkem  zvolte funkci  a „non-keep warm“.

VAROVÁNÍ:

- Poté převařte 3x až 4x čistou vodu, abyste vypláchli zbytky nečistot a odvápnovacího prostředku.
- Nepoužívejte mletou kávu!
- Tuto vodu **nepoužívejte** k pití.

Speciální bezpečnostní pokyny pro tento spotřebič

VAROVÁNÍ: Nebezpečí popálení!

- Nahřívací ploténka a konvička mohou být velmi horké. Skleněné konvičky se dotýkejte pouze na rukojeti. Také po použití povrch nahřívací ploténky ještě vykazuje zbytkové teplo.
- Během procesu vaření nikdy neotevírejte víko nádržky na vodu.



POZOR:

Tento spotřebič není určen k tomu, aby byl při čištění ponořován do vody. Respektujte pokyny uvedené v kapitole „Čištění“.

- Spotřebič provozujte pouze na rovné pracovní ploše.
- Spotřebič používejte, pouze když je v nádržce na vodu voda.
- Za provozu se spotřebičem nepohybujte.
- Děti od 8 let a osoby mohou spotřebič používat, pokud jsou pod dozorem nebo byly poučeny o bezpečném způsobu používání spotřebiče a rozumí příslušným rizikům.
- Čištění a údržbu nesmějí provádět děti, ledaže by byly starší 8 let a pod dohledem.
- Spotřebič a jeho napájecí kabel udržujte v dostatečné vzdálenosti od dětí do 8 let.
- Děti si nesmí se spotřebičem hrát.
- Osoby se sníženými fyzickými, smyslovými nebo mentálními schopnostmi nebo nedostatkem zkušeností či vědomostí mohou spotřebič používat, pokud jsou pod dozorem nebo byly poučeny o bezpečném způsobu používání spotřebiče a rozumí příslušným rizikům.
- Spotřebič neopravujte sami, vyhledejte autorizovaného odborníka. Pokud se napájecí kabel tohoto spotřebiče poškodí, musí jej vyměnit výrobce, jeho zákaznický servis nebo obdobně kvalifikovaná osoba, aby se tak zabránilo nebezpečím.

Čištění



VAROVÁNÍ:

- Před čištěním vždy vytáhněte zástrčku ze zásuvky a počkejte, až spotřebič vychladne.
- Nikdy spotřebič neponořujte do vody. Mohlo by dojít k úrazu elektrickým proudem nebo ke vzniku požáru.



POZOR:

- Nepoužívejte drátěné kartáče nebo jiné abrazivní předměty.
- Nepoužívejte agresivní nebo abrazivní čisticí prostředky.
- Vnější stranu spotřebiče čistěte podle potřeby pouze vlhkou utěrkou – bez přidání čisticího prostředku.
- Konvičku a držák filtru umyjte obvyklým způsobem v mycí lázni (ve dřezu). Případně použijte měkký kartáč.

Vložka do držáku filtru

- Věnujte pozornost obrázku C.
- Vložku do držáku filtru otřete po každém použití papírovým ubrouskem.
- Zbytky mleté kávy odstraňte čisticím štětečkem.



Údržba mlýnku

Údržbu mlýnku provádějte jednou za týden. Věnujte pozornost obrázkům D až H.



UPOZORNĚNÍ:

Nádobu na kávová zrna vyprázdněte nejlépe tím, že všechna kávová zrna, která se v ní nacházejí, spotřebujete k přípravě kávy.

1. Zasuňte do držáku filtru s novým filtrem do kávovaru, abyste zachytili zbývající mletou kávu. Alternativně můžete také postavit suchou nádobu na nahřívací ploténku.
2. Spotřebič vypněte tlačítkem .
3. Podržte stisknuté tlačítko , dokud nezačne blikat kontrolka vedle „clean“. Po několika sekundách se mlýnek krátce zatočí a zajištění mlýnku se otevře. Zbývající mletá káva vypadne. Na displeji se objeví **OPEN**.
4. Vytáhněte síťovou zástrčku ze zásuvky.
5. Otevřete nádobku na kávová zrna.
6. Uzávěr mlýnku otočte proti směru hodinových ručiček, abyste ho otevřeli. Vyjměte ho. (Obr. D)

7. Otočte regulátor mlýnku ve směru hodinových ručiček na nejhrubší stupeň. (Obr. Ea)
8. Stiskněte ukazatel stupně mletí dolů a otočte současně regulátor ve směru hodinových ručiček, dokud se na ukazateli neukáže červený puntík. (Obr. Eb)



POZOR:

Nepokoušejte se regulátorem otáčet násilím! Uzávěr mlýnku nasadte zpátky a zopakujte body 1–8, dokud lze regulátorem otáčet. Když je regulátor kompletně zablokovaný, zašlete nám kávovar k opravě.

9. Vytáhněte horní mlecí kužel. (Obr. Ec)
10. **VAROVÁNÍ:** Nebezpečí poranění! Čepele mlýnku jsou velmi ostré.
11. Horní mlecí kužel opatrně vyčistěte čisticím štětečkem a otřete je suchým hadříkem.
12. Prostor mlýnku opatrně vyčistěte čisticím štětečkem. (Obr. Fa)
13. Připravte si vysavač. Podržte hadici vysavače nad otevřeným mlýnkem a vysajte zbytky po mletí. (Obr. Fb)
14. Prostor mlýnku vysajte zespodu. (Obr. Fc)
15. Vyčištěný horní mlecí kužel vsadte zpátky. Dejte pozor na to, aby byl můstek mlýnku v linii se symbolem  (Obr. G)
16. Otočte regulátorem mlýnku proti směru hodinových ručiček přes stupeň mletí 1, tak aby se slyšitelně zajistil.
17. Vložte uzávěr mlýnku a pevně jím otočte ve směru hodinových ručiček. Musí slyšitelně zacvaknout. (Obr. H)

Uchovávání

- Spotřebič vyčistěte tak, jak bylo popsáno, a nechte ho úplně uschnout.
- Doporučujeme Vám, abyste spotřebič uchovávali v originálním obalu, pokud ho delší dobu nepoužíváte.
- Spotřebič uložte vždy mimo dosah dětí a na suchém, dobře větraném místě.

Recyklace



Elektronické a elektrické produkty nesmějí být vyhazovány do domovních odpadů. Likviduje odpad na konci doby životnosti výrobku přiměřeně podle platných zákonných ustanovení.

Šetřete životní prostředí! Přispějte k jeho ochraně!



Řešení problémů

Porucha	Možná příčina	Odstranění
Spotřebič nefunguje.	Spotřebič není napájen.	Zkontrolujte elektrickou zásuvku pomocí jiného spotřebiče. Zástrčku správně zapojte do zásuvky. Zkontrolujte domácí pojistku.
	Spotřebič je porouchaný.	Obráťte se na servis nebo na odborníka.
Zpětné vzdutí ve filtru: Kávová sedlina přetéká přes okraj filtru.	Zajištění odkapávání je zavřené: Konvička nestojí na nahřívací ploténce nebo na konvičce není nasazené víčko. Ve filtru je příliš mnoho mleté kávy.	1. Spotřebič vypněte. Vytáhněte síťovou zástrčku ze zásuvky. 2. Postavte konvičku s víčkem na nahřívací ploténku, aby se filtr vyprázdnil. 3. Zlikvidujte papírový filtr. 4. Spotřebič vyčistěte tak, jak je popsáno výše.
V kávě je kávová sedlina.	Papírový filtr je příliš malý.	Použijte papírový filtr o velikosti „1 x 4“.
	Ve filtru je příliš mnoho mleté kávy.	Použijte méně mleté kávy.
Doba trvání spařování je výrazně delší.	Ve spotřebiči se nacházejí vápenaté usazeniny.	Spotřebič odvápněte tak, jak je popsáno výše.
Spotřebič se vypne sám od sebe.	Toto není chyba spotřebiče. Z důvodu dodržování směrnice o ekodesignu (2009/125/ES) se spotřebič po procesu spařování, maximálně po 40 minutách, automaticky vypne.	

E1	Držák filtru je špatně vložený.	Vytáhněte ho a zasuňte ho tak, aby nahoře lícoval. Musí slyšitelně zacvaknout.
E1	Držák filtru je znečištěný.	1. Vyčistěte vložku držáku filtru na spotřebiči tak, jak je popsáno v kapitole ➔ „Vložka držáku filtru“. 2. Odpojte spotřebič od napájení. Počkejte několik sekund a pak ho znovu připojte.
E2	Mlýnek se zpřičil.	1. Vytáhněte síťovou zástrčku ze zásuvky. 2. Proveďte údržbu tak, jak je popsáno v kapitole ➔ „Údržba mlýnku“.
E3	Regulátor stupně mletí je přehřátý častým používáním.	1. Nechte motor vychladnout. 2. Odpojte spotřebič od napájení. Počkejte několik sekund a pak ho znovu připojte.
E4	Víčko mlýnku bylo nesprávně nasazeno.	Víčko mlýnku vsadte správně. Abyste mohli smazat chybové hlášení, musíte vytáhnout zástrčku ze zásuvky.
Regulátor stupně mletí nelze seřadit.	Kávové zrnko uvázlo.	Spusťte další mletí a zkuste to znovu. Nepokoušejte se zablokovaný regulátor otočit násilím.
Mlýnek je pomalejší a tišší.	Silné znečištění a cizí tělesa v mleté kávě.	Proveďte údržbu.

Technické údaje

Model	PC-KA 1138
Napájecí napětí	220–240 V~, 50/60 Hz
Příkon	900 W max.*
Plnicí množství	1,3 litru
Třída ochrany	I
Čistá hmotnost	cca 3,85 kg
(*Celkový příkon všech komponent)	

Upozornění týkající se shody:

Tímto výrobce prohlašuje, že spotřebič PC-KA 1138 je ve shodě s následujícími požadavky:

- Směrnice 2014/35/EU pro nízké napětí
- Směrnice 2014/30/EU o elektromagnetické kompatibilitě
- Směrnice 2009/125/ES o ekodesignu
- Směrnice (2011/65/EU (RoHS))



Příklad tohoto návodu zajistila společnost Conrad Electronic Česká republika, s. r. o.

Všechna práva vyhrazena. Jakékoliv druhy kopií tohoto návodu, jako např. fotokopie, jsou předmětem souhlasu společnosti Conrad Electronic Česká republika, s. r. o. Návod k použití odpovídá technickému stavu při tisku! **Změny vyhrazeny!**

© Copyright Conrad Electronic Česká republika, s. r. o.

MIH/09/2019