



renkforce

Ⓓ **Bedienungsanleitung**
Stereo DAB/Internet Radio
RF-IRDAB-RETRO1
Best.-Nr. 1613308

Seite 2 - 39

ⒼⒷ **Operating Instructions**
Stereo DAB/Internet Radio
RF-IRDAB-RETRO1
Item No. 1613308

Page 40 - 77



	Seite
1. Einführung	3
2. Symbol-Erklärung	3
3. Bestimmungsgemäße Verwendung	4
4. Lieferumfang	4
5. Sicherheitshinweise	5
a) Allgemein	5
b) Netzteil	6
c) Batterien	7
6. Merkmale und Funktionen	7
7. Einzelteile und Bedienelemente	8
8. Aufstellung	10
9. Inbetriebnahme	10
a) Anschluss von Zusatzgeräten	10
b) Netzwerkanschluss	11
c) Einlegen/Wechsel der Batterien für die Fernbedienung	11
d) Elektrischer Anschluss	11
10. Bedienung	12
a) Ersteinrichtung	12
b) Grundfunktionen	15
c) Menü-Bedienung und Übersicht	16
d) Betriebsart Internet-Radio	19
e) Betriebsart Media-Center	20
f) Betriebsart DAB-Radio	21
g) Betriebsart FM-Radio	22
h) Favoriten	24
i) Bluetooth® Wiedergabe	28
j) Wiedergabe von einem externen Audiogerät	28
k) Weckfunktion	29
l) Sleeptimer	30
m) Einstellungen	31
11. Handhabung	34
12. Behebung von Störungen	35
13. Wartung und Reinigung	37
14. Entsorgung	37
a) Produkt	37
b) Entsorgung von gebrauchten Batterien	37
15. Technische Daten	38
16. Konformitätserklärung	39

1. Einführung

Sehr geehrte Kundin, sehr geehrter Kunde,
wir bedanken uns für den Kauf dieses Produkts.

Dieses Produkt entspricht den gesetzlichen, nationalen und europäischen Anforderungen.

Um diesen Zustand zu erhalten und einen gefahrlosen Betrieb sicherzustellen, müssen Sie als Anwender diese Bedienungsanleitung beachten!



Diese Bedienungsanleitung gehört zu diesem Produkt. Sie enthält wichtige Hinweise zur Inbetriebnahme und Handhabung. Achten Sie hierauf, auch wenn Sie dieses Produkt an Dritte weitergeben. Heben Sie deshalb diese Bedienungsanleitung zum Nachlesen auf!

Bei technischen Fragen wenden Sie sich bitte an:

Deutschland: www.conrad.de/kontakt

Österreich: www.conrad.at
www.business.conrad.at

Schweiz: www.conrad.ch
www.biz-conrad.ch

2. Symbol-Erklärung



Das Symbol mit dem Blitz im Dreieck wird verwendet, wenn Gefahr für Ihre Gesundheit besteht, z.B. durch einen elektrischen Schlag.



Das Symbol mit dem Ausrufezeichen im Dreieck weist auf wichtige Hinweise in dieser Bedienungsanleitung hin, die unbedingt zu beachten sind.



Das Pfeil-Symbol ist zu finden, wenn Ihnen besondere Tipps und Hinweise zur Bedienung gegeben werden sollen.



Dieses Symbol zeigt an, dass das Netzteil in Schutzklasse II aufgebaut ist. Es besitzt eine verstärkte oder doppelte Isolierung zwischen Netzstromkreis und Ausgangsspannung.



Das Symbol mit dem Haus weist den Benutzer darauf hin, dass das Gerät ausschließlich in geschlossenen Räumen betrieben werden darf.

3. Bestimmungsgemäße Verwendung

Das Produkt dient zur Wiedergabe von Internet-, DAB- und FM-Radiosendern. Außerdem kann Musik über Ihr Netzwerk oder eine Bluetooth®-Verbindung wiedergegeben werden. Zusätzlich ist eine Uhr mit Weckfunktion integriert.

Die Verbindung zum Internet und zu Ihrem Netzwerk kommt über WLAN oder ein Netzwerkkabel zu Stande.

Das beiliegende Netzteil ist nur für den Anschluss an 100-240 V/AC 50/60 Hz Wechselspannung zugelassen. Die Stromversorgung des Radiogerätes darf nur über das beiliegende Netzteil erfolgen.

Eine Verwendung ist nur in geschlossenen Räumen, also nicht im Freien erlaubt. Der Kontakt mit Feuchtigkeit, z.B. im Badezimmer u.ä. ist unbedingt zu vermeiden.

Aus Sicherheits- und Zulassungsgründen dürfen Sie das Produkt nicht umbauen und/oder verändern. Falls Sie das Produkt für andere Zwecke verwenden, als zuvor beschrieben, kann das Produkt beschädigt werden. Außerdem kann eine unsachgemäße Verwendung Gefahren wie z.B. Kurzschluss, Brand, Stromschlag, etc. hervorrufen.

Lesen Sie sich die Bedienungsanleitung genau durch und bewahren Sie diese auf. Reichen Sie das Produkt nur zusammen mit der Bedienungsanleitung an dritte Personen weiter.

Die Wortmarke Bluetooth® ist ein registriertes Warenzeichen der Bluetooth SIG, Inc. Der Gebrauch dieser Wortmarke wurde lizenziert.

Alle enthaltenen Firmennamen und Produktbezeichnungen sind Warenzeichen der jeweiligen Inhaber. Alle Rechte vorbehalten.

4. Lieferumfang

- Stereo DAB/Internet Radio RF-IRDAB-RETRO1
- Netzteil
- Fernbedienung
- Bedienungsanleitung

Aktuelle Bedienungsanleitungen

Laden Sie aktuelle Bedienungsanleitungen über den Link www.conrad.com/downloads herunter oder scannen Sie den abgebildeten QR-Code. Befolgen Sie die Anweisungen auf der Webseite.



5. Sicherheitshinweise



Lesen Sie sich die Bedienungsanleitung aufmerksam durch und beachten Sie insbesondere die Sicherheitshinweise. Falls Sie die Sicherheitshinweise und die Angaben zur sachgemäßen Handhabung in dieser Bedienungsanleitung nicht befolgen, übernehmen wir für dadurch resultierende Personen-/Sachschäden keine Haftung. Außerdem erlischt in solchen Fällen die Gewährleistung/Garantie.

a) Allgemein

- Das Produkt ist kein Spielzeug, es ist nicht für Kinder geeignet. Kinder können die Gefahren, die im Umgang mit elektrischen Geräten bestehen, nicht einschätzen.
- Dieses Gerät ist nicht dafür bestimmt, durch Personen (einschließlich Kinder) mit eingeschränkten physischen, sensorischen oder geistigen Fähigkeiten oder mangels Erfahrung und/oder mangels Wissen benutzt zu werden, es sei denn, sie werden durch eine für ihre Sicherheit zuständige Person beaufsichtigt oder erhielten von ihr Anweisungen, wie das Gerät zu benutzen ist.
- Lassen Sie das Verpackungsmaterial nicht achtlos liegen. Dieses könnte für Kinder zu einem gefährlichen Spielzeug werden.
- Schützen Sie das Produkt vor extremen Temperaturen, direktem Sonnenlicht, starken Erschütterungen, hoher Feuchtigkeit, Nässe, brennbaren Gasen, Dämpfen und Lösungsmitteln.
- Setzen Sie das Produkt keiner mechanischen Beanspruchung aus.
- Wenn kein sicherer Betrieb mehr möglich ist, nehmen Sie das Produkt außer Betrieb und schützen Sie es vor unbeabsichtigter Verwendung. Der sichere Betrieb ist nicht mehr gewährleistet, wenn das Produkt:
 - sichtbare Schäden aufweist,
 - nicht mehr ordnungsgemäß funktioniert,
 - über einen längeren Zeitraum unter ungünstigen Umgebungsbedingungen gelagert wurde oder
 - erheblichen Transportbelastungen ausgesetzt wurde.
- Gehen Sie vorsichtig mit dem Produkt um. Durch Stöße, Schläge oder den Fall aus bereits geringer Höhe wird es beschädigt.
- Beachten Sie auch die zusätzlichen Sicherheitshinweise in den einzelnen Kapiteln dieser Bedienungsanleitung.
- Beachten Sie auch die Sicherheitshinweise und Bedienungsanleitungen der übrigen Geräte, an die das Produkt angeschlossen wird.
- Wenden Sie sich an eine Fachkraft, wenn Sie Zweifel über die Arbeitsweise, die Sicherheit oder den Anschluss des Produktes haben.
- Lassen Sie Wartungs-, Anpassungs- und Reparaturarbeiten ausschließlich von einem Fachmann bzw. einer Fachwerkstatt durchführen.
- Sollten Sie noch Fragen haben, die in dieser Bedienungsanleitung nicht beantwortet werden, wenden Sie sich an unseren technischen Kundendienst oder an andere Fachleute.
- Alle Personen, die dieses Gerät bedienen, installieren, aufstellen, in Betrieb nehmen oder warten müssen diese Bedienungsanleitung beachten.



- Achten Sie während des Betriebs auf eine ausreichende Belüftung des Gerätes. Decken Sie Belüftungsöffnungen nicht durch Zeitschriften, Decken, Vorhänge o.ä. ab.
- Stellen Sie keine offenen Brandquellen wie brennende Kerzen auf oder direkt neben dem Gerät ab.
- Nehmen Sie das Gerät nicht in der Nähe von Badewannen, Swimmingpools oder spritzendem Wasser in Betrieb.
- Betreiben Sie das Gerät nicht unbeaufsichtigt.
- Benutzen Sie das Gerät nur in gemäßigtem Klima, nicht in tropischem Klima.

b) Netzteil

- Verwenden Sie zur Stromversorgung des Radiogerätes nur das mitgelieferte Netzteil.
- Die Fernbedienung darf ausschließlich mit Batterien betrieben werden.
- Das Netzteil ist in Schutzklasse II aufgebaut. Als Spannungsquelle darf nur eine ordnungsgemäße Netzsteckdose (100-240 V/AC 50/60 Hz) des öffentlichen Versorgungsnetzes verwendet werden.
- Um das Gerät vollständig vom Netz zu trennen, muss das Netzteil aus der Netzsteckdose gezogen werden.
- Die Netzsteckdose muss sich in der Nähe des Gerätes befinden und leicht zugänglich sein.
- Fassen Sie das Netzteil niemals mit feuchten oder nassen Händen an. Es besteht die Gefahr eines lebensgefährlichen elektrischen Schlages!
- Ersetzen Sie nie eine schadhafte Anschlussleitung des Netzteils. Sollte die Anschlussleitung beschädigt sein, ist das Netzteil unbrauchbar und muss entsorgt werden. Eine Reparatur ist nicht zulässig.
- Beachten Sie, dass das Anschlusskabel des Netzteils nicht gequetscht, geknickt, durch scharfe Kanten beschädigt oder anderweitig mechanisch belastet wird. Vermeiden Sie eine übermäßige thermische Belastung des Netzteils durch große Hitze oder große Kälte. Verändern sie das Netzteil nicht. Wird dies nicht beachtet, kann das Netzteil beschädigt werden. Ein beschädigtes Netzteil kann einen lebensgefährlichen elektrischen Schlag zur Folge haben.
- Sollte das Netzteil Beschädigungen aufweisen, so berühren Sie es nicht. Schalten Sie zuerst die zugehörige Netzsteckdose allpolig ab (z.B. über den zugehörigen Sicherungsautomaten und FI-Schalter) und ziehen Sie danach das Netzteil vorsichtig aus der Netzsteckdose. Betreiben Sie das Produkt auf keinen Fall mit beschädigtem Netzteil.
- Stellen Sie keine Gefäße mit Flüssigkeiten, z.B. Gläser, Eimer, Vasen oder Pflanzen auf das Gerät bzw. das Netzteil oder in seine unmittelbare Nähe. Flüssigkeiten könnten ins Gehäuseinnere gelangen und dabei die elektrische Sicherheit beeinträchtigen. Außerdem besteht höchste Gefahr eines Brandes oder eines lebensgefährlichen elektrischen Schlages! Schalten Sie in einem solchen Fall die zugehörige Netzsteckdose allpolig ab (z.B. Sicherungsautomat und FI-Schalter abschalten) und ziehen Sie danach das Netzteil vorsichtig aus der Netzsteckdose. Das Produkt darf danach nicht mehr betrieben werden, bringen Sie es in eine Fachwerkstatt.



c) Batterien



- Batterien gehören nicht in Kinderhände.
- Bewahren Sie Batterien außerhalb der Reichweite von Kindern auf. Ansonsten besteht die Gefahr, dass diese von Kindern oder Haustieren verschluckt werden. Suchen Sie im Falle eines Verschluckens sofort einen Arzt auf.
- Entfernen Sie die Batterien aus der Fernbedienung, wenn Sie sie längere Zeit nicht verwenden, um Beschädigungen durch Auslaufen zu vermeiden. Ausgelaufene oder beschädigte Batterien können bei Berührung mit der Haut Verätzungen verursachen. Benutzen Sie deshalb in diesem Fall geeignete Schutzhandschuhe.
- Alle Batterien sollten zum gleichen Zeitpunkt ersetzt werden. Das Mischen von alten und neuen Batterien kann zum Auslaufen der Batterien und zur Beschädigung der Fernbedienung führen.
- Batterien dürfen nicht kurzgeschlossen, zerlegt oder ins Feuer geworfen werden. Es besteht Explosionsgefahr!
- Herkömmliche nicht wiederaufladbare Batterien dürfen nicht aufgeladen werden, Explosionsgefahr! Laden Sie ausschließlich dafür vorgesehene Akkus und benutzen Sie geeignete Ladegeräte.
- Achten Sie beim Einlegen der Batterien auf die richtige Polung (Plus/+ und Minus/- beachten).

6. Merkmale und Funktionen





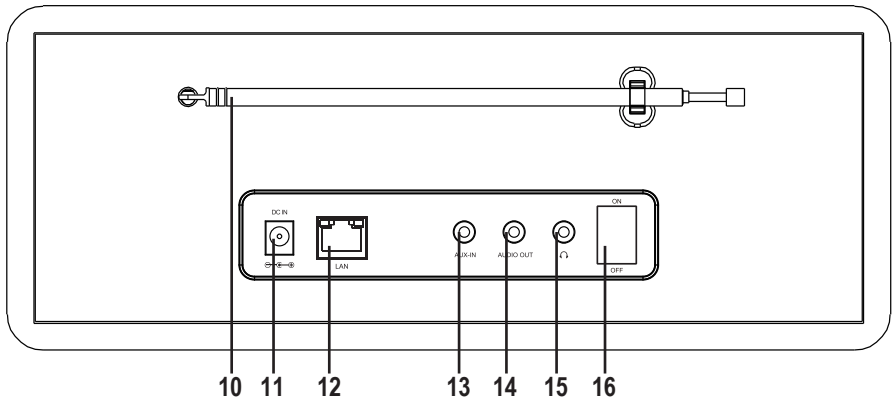
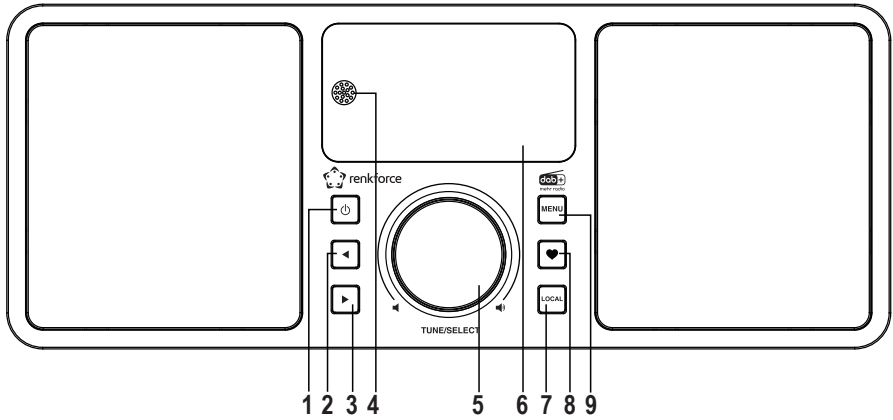





- Großes TFT-Farbdisplay
- IR-Fernbedienung
- Empfang von Internet-Radio, DAB+/DAB-Radio und FM-Radio (UKW)
- 99 Speicherplätze für Favoriten
- Bluetooth®-Wiedergabe
- Wiedergabe von einem Medienserver
- UPnP-kompatibel
- DLNA-kompatibel
- Verbindung zum Netzwerk über WLAN oder Netzwerkkabel
- Eingebaute Uhr mit Weckfunktion und zwei Weckzeiten
- Sleeptimer
- AUX-Eingang zum Anschluss externer Wiedergabegeräte
- Anschluss für einen externen Verstärker oder Aktivlautsprecher
- Kopfhöreranschluss
- Bassreflex-Stereo-Lautsprechersystem für naturgetreue Musikwiedergabe

7. Einzelteile und Bedienelemente



- 1 Taste ϕ
- 2 Taste \blacktriangleleft
- 3 Taste \blacktriangleright
- 4 IR-Empfänger
- 5 Drehregler
- 6 Display
- 7 Taste LOCAL
- 8 Taste \heartsuit

- 9 Taste MENU
- 10 Antenne
- 11 Anschluss DC IN
- 12 Anschluss LAN
- 13 Anschluss AUX-IN
- 14 Anschluss AUDIO OUT
- 15 Anschluss \curvearrowright
- 16 Schalter ON/OFF

- 17 Taste 
- 18 10er-Tastatur
- 19 Taste 
- 20 Pfeiltasten
- 21 Taste 
- 22 Taste 
- 23 Taste 
- 24 Taste 
- 25 Taste 
- 26 Taste INFO
- 27 Taste MODE
- 28 Taste 
- 29 Taste OK
- 30 Tasten 
- 31 Taste EQ
- 32 Taste 
- 33 Taste DIMMER

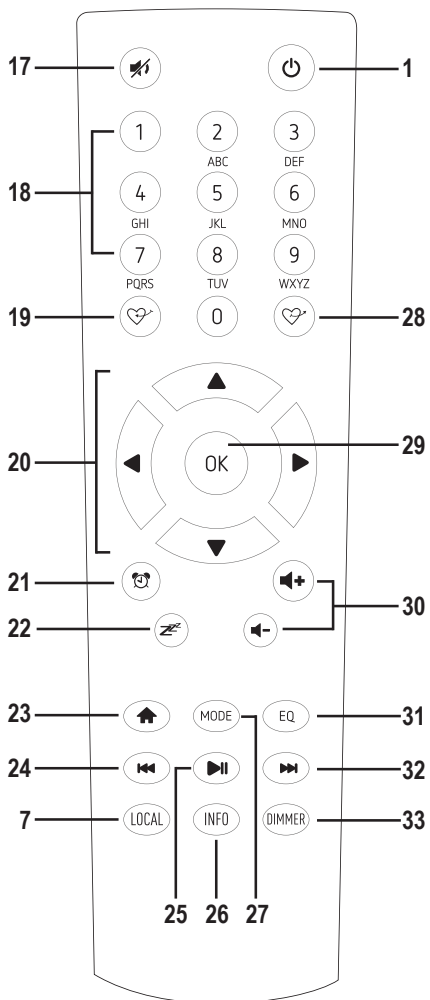

8. Aufstellung

Berücksichtigen Sie bei der Wahl des Aufstell- bzw. Montageortes die Raumgegebenheiten, wie z.B. die Lage der nächsten Steckdose etc.

Achten Sie bei der Auswahl des Aufstell- bzw. Montageortes auch darauf, dass direktes Sonnenlicht, Vibrationen, Staub, Hitze, Kälte und Feuchtigkeit vermieden werden müssen. Es dürfen sich keine starken Transformatoren oder Motoren in der Nähe des Gerätes befinden.



Bohren oder Schrauben Sie zur Befestigung des Gerätes keine zusätzlichen Schrauben in das Gehäuse. Dadurch wird das Gerät beschädigt.

Achten Sie auf eine stabile Aufstellung bzw. Montage, da von herabfallenden Geräten eine nicht unerhebliche Unfallgefahr ausgeht.



Angesichts der Vielfalt der verwendeten Lacke und Polituren bei Möbeln, ist nicht auszuschließen, dass die Gerätefüße, hervorgerufen durch eine chemische Reaktion, sichtbare Rückstände auf den Möbeln hinterlassen könnten. Das Gerät sollte deshalb nicht ohne geeigneten Schutz auf wertvolle Möbeloberflächen gestellt werden.

Stellen Sie das Gerät auf eine ebene, gerade Fläche, die die Last des Gerätes tragen kann.

9. Inbetriebnahme

a) Anschluss von Zusatzgeräten

Anschluss externer Wiedergabegeräte

- Am Anschluss AUDIO OUT (14) können Sie bei Bedarf einen Verstärker bzw. aktive Lautsprecherboxen anschließen. Verbinden Sie den Audioeingang des externen Gerätes mit dem Anschluss AUDIO OUT (14).
- Sollte der Stecker des externen Gerätes nicht passen, können Sie einen passenden Adapter verwenden.



Wenn ein externes Gerät angeschlossen ist, wird die Lautstärke des externen Gerätes über dessen Lautstärkeregler eingestellt. Die Wiedergabelautstärke über die eingebauten Lautsprecher des Radiogerätes können sie weiterhin mit der Lautstärkeregelung am Gerät einstellen.

Anschluss einer externen Audioquelle

- An den Anschluss AUX-IN (13) können Sie bei Bedarf ein Audiogerät anschließen, dessen Ausgangssignal dann über die eingebauten Lautsprecher des Radiogerätes wiedergegeben wird.
- Verbinden Sie den Audioausgang des externen Gerätes mit dem Anschluss AUX-IN (13).
- Sollte der Stecker des externen Gerätes nicht passen, können Sie einen passenden Adapter verwenden.
- Schalten Sie das externe Gerät ein und starten Sie die Wiedergabe. Am Radiogerät müssen Sie zur Wiedergabe auf den Modus „AUX“ umschalten (siehe weiter hinten in dieser Anleitung).

Anschluss eines Kopfhörers

- An den Anschluss ⚡ (15) können Sie bei Bedarf einen Kopfhörer anschließen.
 - Verbinden Sie den Stecker des Kopfhörers mit dem Anschluss ⚡ (15).
 - Sollte der Stecker des Kopfhörers nicht passen, können Sie einen passenden Adapter verwenden.
- Sobald an den Anschluss ⚡ (15) ein Kopfhörer angeschlossen ist, werden die eingebauten Lautsprecher des Radiogerätes abgeschaltet. Der Ton wird nur noch über den Kopfhörer wiedergegeben.

b) Netzwerkanschluss

Wenn Sie das Radiogerät über ein Netzwerkkabel mit Ihrem Netzwerk verbinden möchten, stecken Sie das Netzwerkkabel an den Anschluss LAN (12) an.

- Eine Konfiguration ist beim Netzwerkanschluss über ein Netzwerkkabel normalerweise nicht nötig. An Ihrem Router muss lediglich DHCP aktiviert sein (siehe Anleitung zu Ihrem Router).

c) Einlegen/Wechsel der Batterien für die Fernbedienung

- Öffnen Sie das Batteriefach auf der Rückseite der Fernbedienung.
- Legen Sie zwei neue Batterien vom Typ 1,5 V-Micro (AAA) polungsrichtig in das Batteriefach ein. Die korrekte Polung ist im Batteriefach angegeben.
- Verschließen Sie das Batteriefach wieder.
- Wenn die Fernbedienung nicht mehr funktioniert oder ihre Reichweite abnimmt, sind die Batterien entladen und müssen gewechselt werden.

d) Elektrischer Anschluss



Die Netzsteckdose, an die das Netzteil angeschlossen wird, muss sich in der Nähe des Gerätes befinden und leicht zugänglich sein, damit das Netzteil im Fehlerfall schnell und einfach von der Netzstromversorgung getrennt werden kann.

Stellen Sie sicher, dass die Spannungsangabe auf dem Netzteil mit der Netzspannung Ihres Stromversorgers übereinstimmt. Versuchen Sie nie, das Netzteil an einer anderen Spannung zu betreiben.

Seien Sie vorsichtig beim Umgang mit Netzteilen und Netzanschlüssen. Netzspannung kann lebensgefährliche elektrische Schläge verursachen.

Lassen Sie Kabel nicht frei herumliegen, sondern verlegen Sie sie fachmännisch um Unfallgefahren zu vermeiden.

- Verbinden Sie den Niedervoltstecker des Netzteils mit dem Anschluss DC IN (11).
- Stecken Sie das Netzteil in eine Wandsteckdose.

10. Bedienung

a) Ersteinrichtung

Anschluss über Netzwerkabel

Wenn das Gerät über ein Netzwerkabel mit Ihrem Router verbunden ist, erfolgt die Ersteinrichtung des Netzwerks automatisch. Nach dem Bootvorgang wird direkt das Hauptmenü angezeigt.

→ An Ihrem Router muss DHCP aktiviert sein (siehe Anleitung zu Ihrem Router).

Anschluss über WLAN

→ Beim ersten Einschalten des Geräts, oder wenn Sie es zuvor auf die Werkseinstellungen zurückgesetzt hatten, erscheint nach dem Einschalten im Display (6) die folgende Meldung. Der Startvorgang nimmt einige Sekunden in Anspruch.

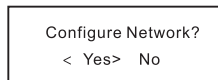

- Wählen Sie mit den Tasten ◀ (2) oder ▶ (3) bzw. den entsprechenden Pfeiltasten (20) der Fernbedienung „YES“ aus.
- Bestätigen Sie die Auswahl durch Drücken des Drehreglers (5) oder der Taste OK (29) an der Fernbedienung.
- Wählen Sie im nächsten Bildschirm „Add/Remove AP“ und bestätigen Sie die Eingabe wieder, wie oben beschrieben.

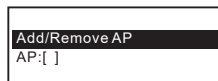

Anmeldung mit WPS-Taste (einfache Möglichkeit)

- Wählen Sie im nächsten Bildschirm „Add AP (WPS button)“ und bestätigen Sie die Eingabe wieder, wie oben beschrieben.
- Drücken Sie die WPS-Taste an Ihrem WLAN-Router, um die Verbindung herzustellen.

Anmeldung mit Smartphone und APP

- Laden Sie die APP „EspTouch“ aus dem iOS App Store oder aus dem Android Play Store auf Ihr Smartphone.

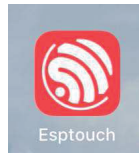

- Verbinden Sie Ihr Smartphone mit dem WLAN-Netz, mit dem das Gerät verbunden werden soll.
- Es wird empfohlen, das Radio etwa 2 Meter vom WLAN Router aufzustellen, um eine gute Verbindung zu gewährleisten.
- Wählen Sie im nächsten Bildschirm „Add AP (SmartConfig)“ und bestätigen Sie die Eingabe durch Drücken des Drehreglers (5) oder der Taste OK (29).
 - Starten Sie die APP auf Ihrem Smartphone.
 - Der Name Ihres WLAN-Netzwerks (SSID) wird angezeigt (1):
 - Geben Sie den Netzwerkschlüssel Ihres WLAN-Routers in das Feld PASSWORD (2) ein.
 - Drücken Sie auf MULTICAST (3) zur Bestätigung.

A screenshot of the EspTouch app interface. At the top, the time is 16:58 and there are icons for signal strength, Wi-Fi, and battery. The app title "EspTouch" is centered. Below it, a circled "1" points to the SSID "KCG_NET_2G" and the BSSID "6c:b0:ce:20:9b:18". A circled "2" points to a "Password:" input field. Below that is a "Device count:" field with the value "1". At the bottom, there are two buttons: "Broadcast" and "Multicast", with a circled "3" pointing to the "Multicast" button.

- Bestätigen Sie die folgende Meldung durch Druck auf die Schaltfläche CONFIRM (4).

A screenshot of a confirmation message on the device screen. The text reads: "The device is connected after startup", "Please make sure the network is 2.4G", and "The device only supports 2.4G". Below the text is a blue "Confirm" button with a circled "4" next to it. At the bottom, the text "APP-v1.3.2 / SDK-v0.3.7.0" is displayed.

- Die Verbindung wird hergestellt und das Radiogerät zeigt nach erfolgreicher Verbindung die Meldung „Association complete“.

Anmeldung mit Eingabe des Netzwerkschlüssels (wenn am WLAN-Router keine WPS-Funktion vorhanden)

- Wählen Sie im nächsten Bildschirm „Add AP (Scan)“ und bestätigen Sie die Eingabe wieder, wie oben beschrieben.
- Das Radiogerät sucht nun alle empfangbaren WLAN-Router in der Nähe und listet diese auf.
- Wählen Sie den gewünschten WLAN-Router aus und bestätigen Sie die Eingabe.
- Geben Sie den Netzwerkschlüssel Ihres WLAN-Routers ein. Benutzen Sie zur Eingabe entweder die 10er-Tastatur (18) der Fernbedienung oder drehen Sie den Drehregler (5) zur Auswahl der erforderlichen Ziffern und Zeichen.

Zeicheneingabe mit der 10er-Tastatur der Fernbedienung

Taste	Zeichen	Taste	Zeichen
1	1, versch. Sonderzeichen (siehe Display)	6	6, M, N, O, m, n, o
2	2, A, B, C, a, b, c	7	7, P, Q, R, S, p, q, r, s
3	3, D, E, F, d, e, f	8	8, T, U, V, t, u, v
4	4, G, H, I, g, h, i	9	9, W, X, Y, Z, w, x, y, z
5	5, J, K, L, j, k, l	0	0, DEL

→ Durch Drücken der Ziffern 0, 1, 2, usw., z.B. bei der Eingabe eines Passworts, erscheinen die Zahlen und Buchstaben (alphanumerische Zeichen) wie sie oben aufgelistet sind. Bei jedem Tastendruck springt die Anzeige eine Ziffer oder einen Buchstaben weiter.

Drücken Sie z.B. die Taste (5), wird als erstes die Ziffer „5“ angezeigt. Drücken Sie die Taste erneut, wird der große Buchstabe „J“ angezeigt, usw.

- Wenn das gewünschte Zeichen erscheint, drücken Sie die Taste ► (3) bzw. die entsprechende Pfeiltaste (20) der Fernbedienung, um das nächste Zeichen eingeben zu können.
- Drücken Sie die Taste ◀ (2) bzw. die entsprechende Pfeiltaste (20) der Fernbedienung, um das zuletzt eingegebene Zeichen zu löschen.

→ Bei der Eingabe des Kennworts wird zwischen Groß- und Kleinschreibung unterscheiden.

- Wenn alle Zeichen eingegeben sind, bestätigen Sie den Netzwerkschlüssel durch Drücken des Drehreglers (5) oder der Taste OK (29) an der Fernbedienung. Die Verbindung wird hergestellt und das Radiogerät wechselt ins Hauptmenü.
- Links oben im Display (6) wird die Empfangsqualität angezeigt. Je mehr Balken erscheinen, desto besser ist die Verbindung zum Netzwerk.

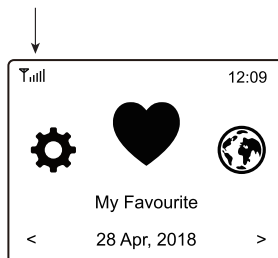

b) Grundfunktionen

Ein-/Ausschalten

- Um den Standby-Betrieb ein- bzw. auszuschalten, drücken Sie die Taste  (1) am Gerät oder auf der Fernbedienung.

—> Im Standby-Betrieb zeigt das Display (6) Datum und Uhrzeit an.





- Um die Stromversorgung des Gerätes ein- bzw. auszuschalten, betätigen Sie den Schalter ON/OFF (16) auf der Geräterückseite.

ON > Gerät wird mit Strom versorgt

OFF > Gerät wird nicht mit Strom versorgt (um z.B. Energie zu sparen)

—> Bei abgeschalteter Stromversorgung wird Energie gespart, die Einstellungen von Netzwerk, Favoritenspeicher etc. bleiben jedoch erhalten. Eine Weckfunktion ist jedoch bei abgeschalteter Stromversorgung nicht möglich.

Allgemeine Bedienung

- Durch Drehung des Drehreglers (5) wird die Lautstärke eingestellt und es können Funktionen ausgewählt oder Einstellungen/Werte im Menü verändert werden.
- Wenn Sie den Drehregler (5) wie eine herkömmliche Taste drücken, erfolgt hierdurch eine Bestätigung einer Auswahl oder einer Einstellung.
- Über die Fernbedienung können Sie die Lautstärke mit den Tasten  (30) verändern. Die Taste  (17) schaltet den Ton stumm.
- Die Navigation im Menü erfolgt über die Fernbedienung mit den Pfeiltasten (20).
- Mit der Taste  (2) gelangen Sie bei vielen Funktionen oder Einstellungen einen Schritt zurück.
- Mit der Taste  (3) gelangen Sie bei vielen Funktionen oder Einstellungen einen Schritt vorwärts.
- Mit der Taste MODE (27) können Sie die verschiedenen Betriebsarten durchschalten. Immer wenn Sie diese Taste drücken, wechselt das Gerät in die nächste Betriebsart.
- Die Taste MENU (9) bzw.  (23) öffnet das Hauptmenü des Radiogerätes.

Funktion weiterer Tasten

- Mit der Taste ♥ (8) oder den Tasten ♡ (19) bzw. ♡ (28) gelangen Sie direkt zur Favoritenliste, um Sender zu speichern oder gespeicherte Sender auszuwählen.
- Die Taste ☹ (21) öffnet direkt die Einstellungen für den Wecker.
- Die Taste DIMMER (33) öffnet direkt die Einstellungen für die Displayhelligkeit.
- Im Standby-Modus kann die Displayhelligkeit durch Drehen des Drehreglers (5) manuell eingestellt werden.
- Die Taste LOCAL (7) am Gerät bzw. auf der Fernbedienung ruft eine lokale Senderauswahl ab, mit der Sie lokale Sender anhand verschiedener Kategorien auswählen können.
- Die Taste ZZZ (22) öffnet direkt die Einstellung für den Sleptimer.
- Die Taste EQ (31) öffnet direkt die Einstellung für den Equalizer.
- Die Taste ▶|| (25) startet bzw. stoppt die Wiedergabe von Internet Radiosendern, bei der Bluetooth®-Wiedergabe oder beim Abspielen im Media-Center.
- Die Tasten ◀◀ (24) und ▶▶ (32) wählen den nächsten bzw. vorherigen Sender aus der gerade gehörten Senderliste oder den nächsten bzw. vorherigen Titel bei der Bluetooth®- oder Media-Center-Wiedergabe.
- Die Taste INFO (26) ruft Informationen zum Netzwerk und zum System des Gerätes ab.





c) Menü-Bedienung und Übersicht

→ Nachfolgend finden Sie eine Übersicht aller Punkte, die Sie im Menü anwählen können. Außerdem ist kurz beschrieben, was Sie bei welchem Menüpunkt einstellen können bzw. welche Funktion hinter dem entsprechenden Punkt steht.

Eine ausführliche Beschreibung aller Funktionen finden Sie weiter hinten in dieser Anleitung.

Bitte beachten Sie, dass sich einzelne Konfigurationspunkte oder deren Übersetzung durch Softwareupdates ändern können.

- Rufen Sie das Menü mit der Taste MENU (9) bzw. der Taste ⬆ (23) an der Fernbedienung auf.
- Navigieren Sie mit den Tasten ◀ (2), ▶ (3) und dem Drehregler (5) im Menü.
- Mit der Fernbedienung navigieren Sie über die Pfeiltasten (20) im Menü.
- Um eine Funktion auszuwählen bzw. einen Menüpunkt zu bestätigen, drücken Sie den Drehregler (5) bzw. die Taste OK (29) an der Fernbedienung.

Menüebene 1	Menüebene 2	Kurzbeschreibung
Meine Favoriten		Anwahl der Favoritenliste Direkte Anwahl über die Taste  (8) bzw.  (28) möglich
Internet Radio	Skytune	Suche nach Internet-Radiosendern anhand verschiedener Kriterien Direkte Anwahl über die Taste MODE (27) möglich
	Suche (Skytune)	Suche nach Internet-Radiosendern anhand der Sendernamen
	Historie	Suche nach Internet-Radiosendern anhand der zuletzt gehörten Sender (max. 99)
Media Center	UPnP	Zugriff auf Ihren Mediaserver Direkte Anwahl über die Taste MODE (27) möglich
	Meine Playlist	Zugriff auf die Playlist Ihres Mediaservers
	Meine Playlist löschen	Löschen der Playlist Ihres Mediaservers
DAB Radio		Suchlauf und Empfang von DAB-Radiosendern Direkte Anwahl über die Taste MODE (27) möglich
FM Radio		Suchlauf und Empfang von FM-Radiosendern Direkte Anwahl über die Taste MODE (27) möglich
Bluetooth		Koppelung und Wiedergabe von Bluetooth® Geräten Direkte Anwahl über die Taste MODE (27) möglich
AUX-in		Wiedergabe von externen Geräten, die mit dem Anschluss AUX-IN (13) verbunden sind Direkte Anwahl über die Taste MODE (27) möglich
Alarm		Aktivierung/Einstellung der Weckfunktion Direkte Anwahl über die Taste  (21) möglich
Sleep Timer		Aktivierung/Einstellung des Sleep Timers Direkte Anwahl über die Taste  (22) möglich

Menüebene 1	Menüebene 2	Kurzbeschreibung
Einstellungen	Netzwerk	Einstellungen zu Ihrem Netzwerk
	Datum & Uhrzeit	Einstellung von Datum/Uhrzeit
	Sprache	Einstellung Menüsprache
	DAB Konfiguration	Suchlauf im DAB-Empfangsbereich Senderliste der gefundenen DAB-Sender
	FM Konfiguration	Einstellung des FM-Empfangsbereichs Suchlauf im FM-Empfangsbereich Senderliste der gefundenen FM-Sender
	Lokalsender	Einstellungen zur Auswahl der lokalen Sender, die über die Taste LOCAL (7) abrufbar sind
	Abspiel-Einstellungen	Einstellungen zur Wiedergabe von Musiktiteln
	Wiederherstellen beim Einschalten	Einstellung, ob das Gerät beim Einschalten die zuletzt genutzte Betriebsart wählt oder das Menü anzeigt
	Power-on options	Einstellung, ob das Gerät nach einem Spannungsreset oder Stromausfall. in den Standby-Modus geht oder in das Hauptmenü (Startseite) zurückschaltet.
	Dimmer	Einstellungen für die Displayhelligkeit Direkte Anwahl über die Taste DIMMER (33) möglich
	EQ	Abruf verschiedener Klangvoreinstellungen Direkte Anwahl über die Taste EQ (31) möglich
	Puffer Zeit	Einstellung des Pufferspeichers für unterbrechungsfreie Wiedergabe
	Info	Abruf von Informationen zum Netzwerk und zum Gerät Direkte Anwahl über die Taste INFO (26) möglich
Software Update	Aktualisierung der Software	
Auf Werkseinstellungen zurücksetzen	Setzt das Gerät auf die Werkseinstellungen zurück ACHTUNG - persönliche Einstellungen werden gelöscht	

d) Betriebsart Internet-Radio

Internet Radiosender suchen

- Drücken Sie die Taste MENU (9) oder die Taste  (23) an der Fernbedienung und wählen Sie mit dem Drehregler (5) oder den Pfeiltasten (20) den Menüpunkt „INTERNET RADIO“ aus.

→ Der Menüpunkt „INTERNET RADIO“ ist auch direkt durch Drücken der Taste MODE (27) erreichbar.

- Drücken Sie den Drehregler (5) oder die Taste OK (29) um die Auswahl zu bestätigen.
- Wählen Sie den Menüpunkt „SKYTUNE“ und drücken Sie den Drehregler (5) oder die Taste OK (29) zur Bestätigung.
- Um einen Sender auszuwählen, öffnen Sie einen der folgenden Menüpunkte. Hier sind die Sender nach verschiedenen Kriterien, wie z.B. Region und Genre sortiert.
- Markieren Sie den gewünschten Sender und drücken Sie den Drehregler (5) oder die Taste OK (29), um den Sender abzurufen.

→ Lokale Sender können Sie auch direkt mit der Taste LOCAL (7) am Gerät bzw. an der Fernbedienung auswählen. Hier sind die lokalen Sender in verschiedenen Kategorien zusammengefasst.

- Alternativ zu oben beschriebener Suche können Sie Sender auch über den Menüpunkt „SUCHE (SKYTUNE)“ suchen. Hier erfolgt die Suche über den Sendernamen bzw. Teile des Sendernamens.
- Eine weitere Methode der Sendersuche steht unter dem Menüpunkt „HISTORIE“ zur Verfügung. Hier werden die 99 zuletzt gehörten Sender aufgeführt.

Abruf von Senderinformationen

Während ein Sender wiedergegeben wird, können Sie weitere Informationen zu diesem Sender bzw. zum gerade abgespielten Titel oder zu Uhrzeit und Datum abrufen.

→ Die zur Verfügung stehenden Informationen sind teilweise von den Inhalten, die vom Sender ausgestrahlt werden abhängig. Es kann einige Zeit dauern, bis alle Inhalte verfügbar sind.

- Grundanzeige beim Empfang von Internet-Radiosendern:

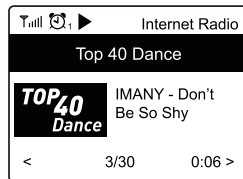

- Drücken Sie die Taste  (3) oder die entsprechende Pfeiltaste (20) an der Fernbedienung, um weitere Informationen anzuzeigen. Jede Tastenbetätigung schaltet um eine Anzeige weiter:

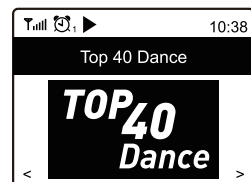
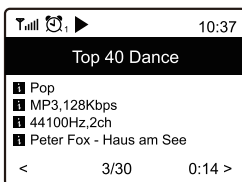

e) Betriebsart Media-Center

Mit Hilfe des Media-Centers können Sie Musik wiedergeben, die sich auf einem freigegebenen Gerät Ihres Netzwerks befindet.



Das Gerät, von dem die Wiedergabe erfolgen soll muss sich im gleichen Netzwerk, wie das Radiogerät befinden und die entsprechenden Ordner müssen für den Zugriff freigegeben sein.

Es werden nur Dateien im Format 16 bit/44,1 kHz unterstützt.



Wiedergabe

→ Das Gerät unterstützt UPnP und ist DLNA-kompatibel.

Damit haben Sie die Möglichkeit Musik von Ihrem Netzwerk zu streamen. Dies setzt aber voraus, dass sich in Ihrem Netzwerk ein kompatibles Gerät befindet, welches als Medienserver fungiert. Das kann z.B. eine Netzwerkfestplatte oder auch ein herkömmlicher PC mit z.B. Windows® 8, auf dem der Zugriff auf die öffentlichen Ordner bzw. Media Sharing erlaubt ist. Näheres hierzu finden Sie in den Hilfetexten oder entsprechenden Dokumentationen zu Ihrem Gerät.

- Drücken Sie die Taste MENU (9) oder die Taste  (23) an der Fernbedienung und wählen Sie mit dem Drehregler (5) oder den Pfeiltasten (20) den Menüpunkt „MEDIA CENTER“ aus.

→ Der Menüpunkt „MEDIA CENTER“ ist auch direkt durch Drücken der Taste MODE (27) erreichbar.

- Drücken Sie den Drehregler (5) oder die Taste OK (29) um die Auswahl zu bestätigen.
- Wählen Sie den Menüpunkt „UPnP“ und drücken Sie den Drehregler (5) oder die Taste OK (29) zur Bestätigung.
- Das Gerät sucht automatisch nach kompatiblen Geräten im Netzwerk und zeigt diese in einer Liste an.
- Wählen Sie das gewünschte Gerät aus und drücken Sie den Drehregler (5) oder die Taste OK (29) zur Bestätigung.
- Nun wird das Menü des Medienservers angezeigt. Welche Ordner und Gruppierungen angezeigt werden, hängt vom Server ab. Navigieren Sie sich durch die Struktur und starten Sie die Wiedergabe des gewünschten Titels durch Druck auf den Drehregler (5) oder die Taste OK (29).
- Der gewählte Titel wird abgespielt.
- Drücken Sie die Tasten ◀ (2) bzw. ▶ (3) lang, um einen Titel zurück bzw einen Titel vorwärts zu springen.
- Die Wiedergabe kann auch mit den Tasten  (25),  (24) und  (32) gesteuert werden.
- Wenn Sie die Taste ▶ (3) bzw. die entsprechende Pfeiltaste (20) kurz drücken, werden weitere Informationen zum gerade gespielten Titel angezeigt.
- Drücken Sie die Taste ◀ (2) bzw. die entsprechende Pfeiltaste (20), um wieder in die Übersicht zu gelangen und einen anderen Titel auszuwählen.

Titel zur Playlist hinzufügen

- Um einen gerade abgespielten oder markierten Titel zu Ihrer Playlist hinzuzufügen, drücken Sie den Drehregler (5) oder die Taste OK (29) lang, bis links oben im Display ein kleiner Pfeil erscheint.
- Der Titel wurde der Playlist hinzugefügt.

→ Der gespeicherte Titel wird in Ihrer Playlist am Ende eingefügt. Es können bis zu 99 Titel in der Playlist abgelegt werden.

Titel aus der Playlist abspielen

- Die Playlist kann im Menü des Media Centers im Punkt „MEINE PLAYLIST“ abgerufen werden.
- Aus der Playlist können Titel durch Drücken des Drehreglers (5) oder der Taste OK (29) abgespielt werden.

Playlist löschen

- Um eine Playlist zu löschen, markieren Sie den Punkt „MEINE PLAYLIST LÖSCHEN“ im Menü des Media Centers und drücken den Drehregler (5) oder die Taste OK (29).
- Es erfolgt eine Sicherheitsabfrage, die Sie bestätigen müssen, um den Löschvorgang abzuschließen.

f) Betriebsart DAB-Radio

- ➔ Für diese Betriebsart muss die Antenne (10) ausgezogen werden. Eine Netzwerkverbindung ist für diese Betriebsart nicht erforderlich. Falls wenig oder keine Sender empfangen werden können, ändern Sie die Ausrichtung der Antenne (10) oder den Standort des Gerätes. Eine Aufstellung in der Nähe eines Fensters wirkt sich positiv auf die Empfangsqualität aus.

DAB Radiosender suchen

- Drücken Sie die Taste MENU (9) oder die Taste  (23) an der Fernbedienung und wählen Sie mit dem Drehregler (5) oder den Pfeiltasten (20) den Menüpunkt „DAB RADIO“ aus.

- ➔ Der Menüpunkt „DAB RADIO“ ist auch direkt durch Drücken der Taste MODE (27) erreichbar.

- Drücken Sie den Drehregler (5) oder die Taste OK (29) um die Auswahl zu bestätigen.

- ➔ Wenn diese Betriebsart das erste Mal aufgerufen wird, fragt das Gerät, ob es einen Sendersuchlauf starten soll. Drücken Sie den Drehregler (5) oder die Taste OK (29) um den Suchlauf durchzuführen.

- Nachdem der Sendersuchlauf durchgeführt ist, wird eine Liste der empfangbaren Sender angezeigt.

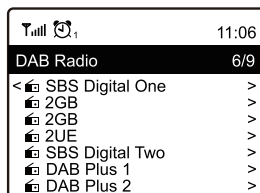

- Wählen Sie den gewünschten Sender mit dem Drehregler (5) oder den Pfeiltasten (20) aus.
- Drücken Sie den Drehregler (5) oder die Taste OK (29) um die Auswahl zu bestätigen und den Sender zu empfangen.
- Um wieder zurück zur Senderliste zu kommen und einen anderen Sender zu wählen, drücken Sie die Taste  (2) oder die entsprechende Pfeiltaste (20).
- Um eine neue Sendersuche zu starten, aktivieren Sie den DAB Speichersuchlauf im Einstellungs Menü (siehe Kapitel „Einstellungen“)

Abruf von Senderinformationen

Während ein Sender wiedergegeben wird, können Sie weitere Informationen zu diesem Sender bzw. zum gerade abgespielten Titel oder zu Uhrzeit und Datum abrufen.

- Die zur Verfügung stehenden Informationen sind teilweise von den Inhalten, die vom Sender ausgestrahlt werden abhängig. Es kann einige Zeit dauern, bis alle Inhalte verfügbar sind.
- Drücken Sie die Taste ► (3) oder die entsprechende Pfeiltaste (20) an der Fernbedienung, um weitere Informationen anzuzeigen. Jede Tastenbetätigung schaltet um eine Anzeige weiter.

Senderliste verwalten

- Markieren Sie den zu bearbeitenden Sender in der Senderliste.
- Drücken Sie die Taste ► (3) oder die entsprechende Pfeiltaste (20) an der Fernbedienung.
- Im Menü erscheinen nun weitere Optionen, mit denen der Sender verschoben oder gelöscht werden kann.

g) Betriebsart FM-Radio

- Für diese Betriebsart muss die Antenne (10) ausgezogen werden. Eine Netzwerkverbindung ist für diese Betriebsart nicht erforderlich. Falls wenig oder keine Sender empfangen werden können, ändern Sie die Ausrichtung der Antenne (10) oder den Standort des Gerätes. Eine Aufstellung in der Nähe eines Fensters wirkt sich positiv auf die Empfangsqualität aus.

FM Radiosender suchen

- Drücken Sie die Taste MENU (9) oder die Taste ⬆️ (23) an der Fernbedienung und wählen Sie mit dem Drehregler (5) oder den Pfeiltasten (20) den Menüpunkt „FM RADIO“ aus.
- Der Menüpunkt „FM RADIO“ ist auch direkt durch Drücken der Taste MODE (27) erreichbar.
- Drücken Sie den Drehregler (5) oder die Taste OK (29) um die Auswahl zu bestätigen.
- Wenn diese Betriebsart das erste Mal aufgerufen wird, fragt das Gerät, ob es einen Sendersuchlauf starten soll. Drücken Sie den Drehregler (5) oder die Taste OK (29) um den Suchlauf durchzuführen.
- Nachdem der Sendersuchlauf durchgeführt ist, wird eine Liste der empfangbaren Sender angezeigt.

📶 📶 📶 📶 📶 📶 📶 📶 📶 📶	11:06
FM Radio	1/10
< 📶 FM 88.10MHz	>
📶 FM 89.50MHz	>
📶 FM 90.30MHz	>
📶 FM 92.10MHz	>
📶 FM 94.40MHz	>
📶 FM 96.90MHz	>
📶 FM 97.60MHz	>

- Wählen Sie den gewünschten Sender mit dem Drehregler (5) oder den Pfeiltasten (20) aus.
- Drücken Sie den Drehregler (5) oder die Taste OK (29) um die Auswahl zu bestätigen und den Sender zu empfangen.
- Um wieder zurück zur Senderliste zu kommen und einen anderen Sender zu wählen, drücken Sie die Taste ◀ (2) oder die entsprechende Pfeiltaste (20).
- Um eine neue Sendersuche zu starten, aktivieren Sie den FM Speichersuchlauf im Einstellungsmenü (siehe Kapitel „Einstellungen“)

Abruf von Senderinformationen

Während ein Sender wiedergegeben wird, können Sie weitere Informationen zu diesem Sender bzw. zum gerade abgespielten Titel oder zu Uhrzeit und Datum abrufen.

→ Die zur Verfügung stehenden Informationen sind teilweise von den Inhalten, die vom Sender ausgestrahlt werden abhängig. Es kann einige Zeit dauern, bis alle Inhalte verfügbar sind.

- Drücken Sie die Taste ▶ (3) oder die entsprechende Pfeiltaste (20) an der Fernbedienung, um weitere Informationen anzuzeigen. Jede Tastenbetätigung schaltet um eine Anzeige weiter.

Senderliste verwalten

- Markieren Sie den zu bearbeitenden Sender in der Senderliste.
- Drücken Sie die Taste ▶ (3) oder die entsprechende Pfeiltaste (20) an der Fernbedienung.
- Im Menü erscheinen nun weitere Optionen, mit denen der Sender verschoben oder gelöscht werden kann.

Manuelle Sendereinstellung

- Drücken Sie den Drehregler (5) oder die Taste OK (29) lang, bis im Display rechts unten die Anzeige TUNING erscheint.

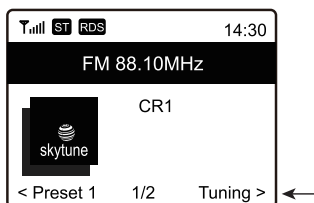

- Stellen Sie die gewünschte Frequenz mit den Tasten ◀ (2) bzw. ▶ (3) oder den entsprechenden Pfeiltasten an der Fernbedienung ein.
- Wenn die gewünschte Frequenz eingestellt ist, drücken Sie den Drehregler (5) oder die Taste OK (29) lang, um die manuelle Sendereinstellung wieder zu verlassen.

h) Favoriten

Die Favoritenliste speichert Internet-Sender, DAB-Sender und FM-Sender gemeinsam in einer Liste ab. So haben Sie einfachen Zugriff auf alle gespeicherten Sender, ohne zuerst die betreffende Betriebsart wählen zu müssen.

→ Es können max. 99 Favoriten gespeichert werden.

Sender zur Favoritenliste hinzufügen

- Stellen Sie den Sender, der zu Ihrer Favoritenliste hinzugefügt werden soll in der jeweiligen Betriebsart ein.
- Drücken Sie die Taste ♥ (8) lang oder die Taste ♡ (19), bis links oben im Display ein kleiner Pfeil erscheint. Der Sender ist nun in der Favoritenliste gespeichert.

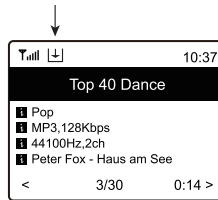

→ Der gespeicherte Sender wird in Ihrer Favoritenliste am Ende eingefügt. Es können bis zu 99 Sender in der Favoritenliste abgelegt werden.

Sender aus der Favoritenliste auswählen

- Drücken Sie die Taste ♥ (8) oder die Taste ♡ (28). Die Favoritenliste erscheint.

→ Die Favoritenliste kann auch über den Menüpunkt „MEINE FAVORITEN“ abgerufen werden.

- Wählen Sie mit dem Drehregler (5) oder den Pfeiltasten (20) den gewünschten Sender aus.
- Drücken Sie den Drehregler (5) oder die Taste OK (29), um den Sender abzurufen.

Favoritenliste verwalten

- Markieren Sie den zu bearbeitenden Sender in der Favoritenliste.
- Drücken Sie die Taste ► (3) oder die entsprechende Pfeiltaste (20) an der Fernbedienung.
- Im Menü erscheinen nun weitere Optionen, mit denen der Sender verschoben oder gelöscht werden kann.

Verwaltung der Favoritenliste mit einem Computer

Sie können Ihre Favoritenliste auch über Ihren Computer verwalten. Hier können Sie Sender bearbeiten, hinzufügen, verschieben oder löschen.



Der Computer, über den die Verwaltung erfolgt, muss sich im gleichen Netzwerk, wie das Radiogerät befinden.

- Drücken Sie die Taste MENU (9) oder die Taste  (23) an der Fernbedienung und wählen Sie mit dem Drehregler (5) oder den Pfeiltasten (20) den Menüpunkt „EINSTELLUNGEN“ aus und bestätigen Sie die Auswahl.
- Wählen Sie den Menüpunkt „INFO“ und bestätigen Sie die Auswahl.

→ Der Menüpunkt „INFO“ ist auch direkt durch Drücken der Taste INFO (26) erreichbar.

- Wählen Sie den Menüpunkt „NETZWERKINFORMATIONEN“ und bestätigen Sie die Auswahl.
- Unter dem Punkt „IP“ finden Sie die IP-Adresse des Radiogerätes.

Direkte Verwaltung über den Browser

- Geben Sie die IP-Adresse des Radiogerätes in die Adresszeile Ihres Internet-Browsers ein (Google Chrome oder Internet Explorer).
- Es erscheint die Übersicht der gespeicherten Favoritenliste.

MY FAVOURITE

English

Channel Presets

ID	Channel Name	Channel URL				
1.	<input type="text" value="RADIO BOB"/>	<input type="text" value="bob://132/599732/RADIO_BOB"/>	Info	Play	Edit	Delete
2.	<input type="text" value="Rock Antenne"/>	<input type="text" value="***** Channel URL is maintained by Skyline"/>	Info	Play	Edit	Delete
3.	<input type="text" value="Antenne Bayern"/>	<input type="text" value="***** Channel URL is maintained by Skyline"/>	Info	Play	Edit	Delete
4.	<input type="text" value="Bob! Classic Rock"/>	<input type="text" value="***** Channel URL is maintained by Skyline"/>	Info	Play	Edit	Delete
5.	<input type="text" value="Radio BOB Southernrock"/>	<input type="text" value="***** Channel URL is maintained by Skyline"/>	Info	Play	Edit	Delete

Move To ID

(ID Range : 1-0) Previous Next Current No. 1 Page

Channel Playing on Device

Channel Name:

[Delete from My Favourite](#)

Add Channel

Channel Name:

Channel URL:

Channel Country:

Genre of channel:

[Save](#) [Reset](#)

ID	Nummer in der Liste
CHANNEL NAME	Sendername
CHANNEL URL	Adresse des Audio Streams bzw. DAB- oder FM-Daten
PLAY	Spielt den jeweiligen Sender ab
EDIT	Ändert die angezeigten Informationen des jeweiligen Senders
DELETE	Löscht den jeweiligen Sender aus der Liste
CHANNEL PLAYING ON DEVICE	Aktuell gehörter Sender
DELETE FROM MY FAVOURITE	Aktuelle gehörten Sender aus den Favoriten löschen
ADD CHANNEL	Geben Sie hier den Sendernamen und die zugehörige URL (Adresse des Audio Streams), das Land des Senders und das Genre ein, um einen Sender zur Liste hinzuzufügen
SAVE	Speichert den neu hinzugefügten Sender
RESET	Verwirft die Eingaben zum neuen Sender

Verwaltung über die Seite von Skytune

- Rufen Sie die Internetseite www.skytune.net mit dem Browser Ihres Gerätes auf.
- Wählen Sie den Punkt „BROWSE / SEARCH



- Geben Sie die entsprechenden Kriterien für den gesuchten Sender in die Suchmaske ein und starten Sie die Suche.
- Wenn der Sender gefunden wurde, klicken Sie auf das Herzsymbol.

Browse by

Region

Europe

Choose Country ...

Search

Contains

bob

Remove whitespace (both ends)

Result for Searching 'bob'

RADIO BOB! Singer & Songwriter

RADIO BOB! Singer & Songwriter (mobile)

Radio BOB! Southernrock

Radio BOB! Southernrock

THE VOICE
DANIELA HIRTNER

Radio BOB! Southernrock (mobile)

RADIO BOB! W.O.A Nonstop

RADIO BOB! Wacken

RADIO BOB! Wacken (mobile)

RADIO BOB! Workout

RadioBob

Southern BOB!

Talradio 600 - WBOB

WNOB Bob 93.7 FM

Page 3 of 3, showing 13 record(s) out of 61 total, starting on record 49, ending on 61

« < 1 2 3 > »

- Es öffnet sich ein Fenster, in das Sie eingeben, ob der Sender zur Favoritenliste hinzugefügt werden soll (Add station...) oder abgespielt werden soll (Listen to station...).
- Geben Sie die IP-Adresse des Radiogerätes in das entsprechende Feld ein.
- Wählen Sie SEND, um die Aktion auszuführen oder CLOSE, um sie abzubrechen.

Add Favourite / Listen to Station ✕

Which operation do you want to apply to the station ?

WNOB Bob 93.7 FM

Add station to my radio device favourite

Listen to station on my radio device

Please enter your radio device's IP below.





192 . 168 . 178 . 82

Send Close

- Die Seite zur direkten Verwaltung über Ihren Browser öffnet sich automatisch (siehe vorheriges Kapitel)

i) Bluetooth® Wiedergabe

Bevor eine Übertragung zwischen Ihrem Bluetooth® Gerät und dem Radiogerät möglich ist, müssen beide Geräte miteinander gekoppelt werden. Dieser Vorgang wird „Pairing“ genannt.

- > Wenn bereits eine Koppelung zu einem Bluetooth® Gerät besteht, wird diese automatisch wiederhergestellt, sobald sich beide Geräte in Reichweite befinden und am Radiogerät der Bluetooth®-Betrieb gewählt ist, d.h. das „Pairing“ muss nur einmal durchgeführt werden. Diese Funktion muss aber evtl. an Ihrem Bluetooth® Gerät aktiviert werden.
- Drücken Sie die Taste MENU (9) oder die Taste  (23) an der Fernbedienung und wählen Sie mit dem Drehregler (5) oder den Pfeiltasten (20) den Menüpunkt „BLUETOOTH“ aus.
- > Der Menüpunkt „BLUETOOTH“ ist auch direkt durch Drücken der Taste MODE (27) erreichbar.
- Drücken Sie den Drehregler (5) oder die Taste OK (29) um die Auswahl zu bestätigen.
- Schalten Sie ihr Bluetooth® Gerät, mit dem das Radiogerät gekoppelt werden soll, ein und aktivieren Sie hier den Pairing-Modus (siehe hierzu Anleitung des entsprechenden Geräts). Das Gerät sucht dann nach Bluetooth® Geräten im Empfangsbereich.
- Wenn das Radiogerät gefunden wurde, zeigt Ihr Bluetooth® Gerät dessen Namen (RF-IRDA) an.
- Wählen Sie das Radiogerät an Ihrem Bluetooth® Gerät aus.
- Starten Sie die Wiedergabe an Ihrem Bluetooth® Gerät.
- Die Wiedergabe erfolgt nun über das Radiogerät und kann mit den Tasten  (25),  (24) und  (32) gesteuert werden.

j) Wiedergabe von einem externen Audiogerät

- > Das externe Audiogerät muss wie weiter vorne beschrieben an den Anschluss AUX-IN (13) angeschlossen sein.
- Drücken Sie die Taste MENU (9) oder die Taste  (23) an der Fernbedienung und wählen Sie mit dem Drehregler (5) oder den Pfeiltasten (20) den Menüpunkt „AUX-in“ aus.
- > Der Menüpunkt „AUX-in“ ist auch direkt durch Drücken der Taste MODE (27) erreichbar.
- Drücken Sie den Drehregler (5) oder die Taste OK (29) um die Auswahl zu bestätigen.
- Starten Sie am externen Audiogerät die Wiedergabe.
- Die Wiedergabe des externen Gerätes erfolgt über das Radiogerät.

k) Weckfunktion

Wecker Einstellungen aufrufen

- Drücken Sie die Taste MENU (9) oder die Taste  (23) an der Fernbedienung und wählen Sie mit dem Drehregler (5) oder den Pfeiltasten (20) den Menüpunkt „ALARM“ aus und bestätigen Sie die Auswahl.

→ Der Menüpunkt „ALARM“ ist auch direkt durch Drücken der Taste  (21) erreichbar.

Wecker einstellen

Das Gerät bietet zwei Weckzeiten, die Sie getrennt voneinander einstellen und einsetzen können. Der Einstellvorgang ist bei beiden Weckzeiten identisch.

- Wählen Sie im Wecker-Menü den gewünschten Alarm aus und schalten Sie ihn ein.
- Stellen Sie nun die Weckzeit, den Weckton, die Wecktage, die Weckton-Lautstärke und die Weckdauer ein.

→ Beim Wecken mit Radioton müssen Sie einen Sender aus Ihren gespeicherten Favoriten oder den Senderlisten von DAB- bzw. FM-Radio auswählen.

- Der Wecker ist nun aktiv und eingerichtet. Sie können das Menü jetzt verlassen.
- Im Display (6) erscheint bei aktivierter Weckfunktion ein entsprechendes Symbol.

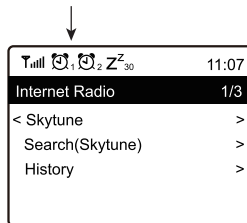

Alarm ausschalten

- Wenn der Alarm ertönt, können Sie ihn durch Drücken der Taste  (1) ausschalten.
- Der Alarm wird dadurch bis zur nächsten Weckzeit ausgeschaltet.

→ Wird der Alarm nicht abgeschaltet, schaltet er sich nach 30 Minuten automatisch aus.

- Um den Alarm wieder komplett zu deaktivieren, navigieren Sie in das Wecker-Menü und schalten den aktivierten Alarm aus.
- Die vorhandenen Einstellungen des Weckers bleiben dadurch trotzdem erhalten.

Weckwiederholung

- Wenn der Alarm ertönt, können Sie die Weckwiederholung durch Drücken des Drehreglers (5) aktivieren.
- Der Alarm wird dadurch für 9 Minuten stummgeschaltet.
- Um die Weckwiederholung zu deaktivieren, drücken Sie die Taste \odot (1).



I) Sleeptimer

Mit dieser Funktion können Sie das Gerät nach einer einstellbaren Zeit automatisch abschalten, um z.B. mit Musik einzuschlafen.

- Drücken Sie die Taste MENU (9) oder die Taste \blacktriangle (23) an der Fernbedienung und wählen Sie mit dem Drehregler (5) oder den Pfeiltasten (20) den Menüpunkt „SLEEP TIMER“ aus und bestätigen Sie die Auswahl.

→ Der Menüpunkt „SLEEP TIMER“ ist auch direkt durch Drücken der Taste Z^{Z} (22) erreichbar.

- Wenn Sie den Sleep Timer aktivieren (es muss eine Zeit ausgewählt sein), schaltet das Radiogerät nach der ausgewählten Zeit automatisch ab.
- Sie können folgende Zeiten auswählen: 15, 30, 45, 60, 90, 120, 150 oder 180 Minuten.
- Im Display (6) erscheint nach der Aktivierung ein entsprechendes Symbol zusammen mit der verbleibenden Zeit bis zum automatischen Abschalten.

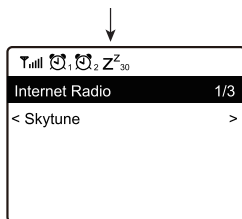

m) Einstellungen

Hier finden Sie nähere Erläuterungen zu den einzelnen Menüpunkten im Menü „EINSTELLUNGEN“.

- Drücken Sie die Taste MENU (9) oder die Taste  (23) an der Fernbedienung und wählen Sie mit dem Drehschalter (5) oder den Pfeiltasten (20) den Menüpunkt „EINSTELLUNGEN“ aus und bestätigen Sie die Auswahl.

„Netzwerk“

Hier können Sie Zugangspunkte (AP = Access Point) zu Ihrem Netzwerk hinzufügen/entfernen und verwalten.

Network Options

Always on: WLAN-Funktion bleibt immer eingeschaltet (schnellerer Zugriff beim Umschalten von DAB- oder FM-Betrieb auf Internetradio)

Auto off in 30s: WLAN-Funktion schaltet sich bei Nichtgebrauch nach 30 Sekunden ab (zur Energieeinsparung)

WiFi Netzwerk

AP hinzufügen/entfernen

AP Hinzufügen (Scan): Gehen Sie wie unter „Bedienung/Ersteinrichtung“ beschrieben vor

AP Hinzufügen (WPS Taste): Aktivieren Sie diesen Punkt und drücken Sie die WPS-Taste an Ihrem Router, um den Netzwerkzugang komfortabel ohne Eingabe des Netzwerkschlüssels herzustellen.

Add AP (SmartConfig): zur Konfiguration des Netzwerkzugangs mit einem Smartphone und zugehöriger APP.

AP entfernen: zur Entfernung eines bestehenden Netzwerkzugangs.

AP: [...]: Anzeige des aktiven Netzwerkzugangs mit Möglichkeit der Änderung/Entfernung

Signal: ...dBm: Anzeige der Signalstärke

IP [...]: Anzeige/Änderung der IP-Einstellung

DNS [...]: Anzeige/Änderung der DNS-Einstellung

→ Verändern Sie die Einstellungen für IP und DNS nur, wenn ein Problem auftritt und sie wissen, welche Einstellungen verändert werden müssen.

WiFi-Kanäle

Hier können Sie Ihr Land einstellen, um die länderspezifisch verwendeten WiFi-Funkkanäle festzulegen.

LAN Netzwerk

IP [...]: Anzeige/Änderung der IP-Einstellung

DNS [...]: Anzeige/Änderung der DNS-Einstellung

→ Verändern Sie die Einstellungen für IP und DNS nur, wenn ein Problem auftritt und sie wissen, welche Einstellungen verändert werden müssen.

„Datum und Uhrzeit“

Hier sind folgende Einstellungen möglich:

- Auswahl der Zeitzone
- Anzeigeformat für die Zeitanzeige
- Anzeigeformat für die Datumsanzeige
- Berücksichtigung von Sommer- und Winterzeit
- Auswahl zwischen automatischer Zeiteinstellung über das Netzwerk oder manueller Zeiteinstellung
- Einstellung des Zeitervers für die automatische Zeiteinstellung

„Sprache“

Einstellung der Menüsprache

„DAB Konfiguration“

- DAB Speichersuchlauf
Durchführung eines Sendersuchlaufs im DAB-Bereich. Alle gespeicherten DAB-Sender werden gelöscht.
- DAB Radio Speicher
Anzeige der gefundenen DAB-Sender.
Drücken Sie die Taste ► (3) oder die entsprechende Pfeiltaste (20) an der Fernbedienung.
Im Menü erscheinen nun weitere Optionen, mit denen der Sender verschoben oder gelöscht werden kann.

„FM Konfiguration“

- FM Bereich
Festlegung der Empfangsregion
- FM Speichersuchlauf
Durchführung eines Sendersuchlaufs im FM-Bereich. Alle gespeicherten FM-Sender werden gelöscht.
- FM Radio Speicher
Anzeige der gefundenen FM-Sender.
Drücken Sie die Taste ► (3) oder die entsprechende Pfeiltaste (20) an der Fernbedienung.
Im Menü erscheinen nun weitere Optionen, mit denen der Sender verschoben oder gelöscht werden kann.

„Lokalsender“

Hier sind folgende Einstellungen möglich:

- Automatische Länderauswahl für die Einstellung der Lokalsender, die über die Taste LOCAL (7) abgerufen werden können.
- Manuelle Länderauswahl für die Einstellung der Lokalsender, die über die Taste LOCAL (7) abgerufen werden können.

„Abspiel-Einstellungen“

Hier sind folgende Einstellungen für die Medien-Center Wiedergabe möglich:

- Einrichten der Wiederholfunktion beim Abspielen von Musikdateien (alle Titel bzw. ein Titel wird wiederholt)
- Zufällige Wiedergabereihenfolge beim Abspielen von Musikdateien

„Wiederherstellen beim Einschalten“

Hier kann festgelegt werden, ob das Gerät beim Einschalten den letzten Betriebszustand vor dem Ausschalten einnimmt oder mit der Anzeige des Hauptmenüs startet.

„Power-on Options“

Hier sind folgende Einstellungen für die Reaktion des Gerätes nach einem Spannungsreset oder Stromausfall möglich:

- Gerät geht in den Standby-Modus
- Gerät zeigt das Hauptmenü (Startseite) an

„Dimmer“

Hier kann das Verhalten des Displays und die Displayhelligkeit eingestellt werden.

- Dieser Menüpunkt kann auch direkt über die Taste DIMMER (33) angewählt werden.
- Der Modus legt fest, ob das Display nach einiger Zeit der Nichtbenutzung gedimmt wird oder nicht.
- Die Helligkeitseinstellung (Stufe) legt die Displayhelligkeit für gedimmten und nicht gedimmten Zustand fest.
- Die Displayhelligkeit im Standby-Modus kann durch Drehen des Drehreglers (5) manuell eingestellt werden.

„EQ“

- Hier können Klangvoreinstellungen für verschiedene Musikarten eingestellt werden.
- Mit der Einstellung Superior können persönliche Einstellungen des Equalizers vorgenommen werden. Hier ist auch eine Einstellung des Ausgangslevels und eines 3D-Effekts möglich.

- Die Equalizer-Einstellungen haben auf den Klang der eingebauten Lautsprecher nur einen geringen Effekt, da ansonsten eine Überlastung des Radiogerätes sehr leicht möglich wäre. Bei Anschluss an einen externen Verstärker oder Aktivlautsprecher ist der Effekt des Equalizers weitaus stärker.

„Puffer Zeit“

Einstellung der Pufferzeit für die Internet-Radiowiedergabe.

- Bei der Wiedergabe von Internet-Radiosendern werden die Daten zwischengespeichert, um bei schlechter Datenverbindung oder kurzen Unterbrechungen der Datenverbindung Aussetzer zu vermeiden. Sollte Ihr Internetempfang schlecht sein, kann die Erhöhung der Pufferzeit zu einer unterbrechungsfreien Wiedergabe beitragen.

„Info“

Hier können Sie Informationen zu Ihrem Netzwerk und zu Ihrem Radiogerät abrufen.

→ Dieser Menüpunkt kann auch direkt über die Taste INFO (26) angewählt werden.

„Software Update“

Hier können Sie nach Software-Updates im Netz suchen und sie ggf. installieren.

„Auf Werkseinstellungen zurücksetzen“

Hier können Sie das Radiogerät auf die Werkseinstellung zurücksetzen.



Achtung, es werden alle Einstellungen gelöscht.

11. Handhabung

- Stecken Sie das Netzteil niemals gleich dann in eine Netzsteckdose, wenn das Gerät von einem kalten Raum in einen warmen Raum gebracht wurde. Das dabei entstehende Kondenswasser kann unter Umständen das Gerät zerstören. Lassen Sie das Gerät uneingesteckt auf Zimmertemperatur kommen. Warten Sie bis das Kondenswasser verdunstet ist.
- Ziehen Sie Netzteile nie an der Leitung aus der Steckdose, ziehen Sie sie immer nur an den dafür vorgesehenen Griffflächen aus der Netzsteckdose.
- Ziehen Sie bei längerer Nichtbenutzung das Netzteil aus der Netzsteckdose.
- Ziehen Sie aus Sicherheitsgründen bei einem Gewitter immer das Netzteil aus der Netzsteckdose.
- Um eine ausreichende Belüftung zu gewährleisten, darf das Gerät und das Netzteil auf keinen Fall abgedeckt werden. Außerdem darf die Luftzirkulation nicht durch Gegenstände wie Zeitschriften, Tischdecken, Vorhänge o.ä. behindert werden.

12. Behebung von Störungen

Sie haben Probleme, das Radiogerät an Ihrem WLAN-Netzwerk anzumelden.

- Überprüfen Sie, ob ein anderes Gerät, wie z.B. ein Computer oder ein Tablet über das WLAN-Netzwerk auf das Internet zugreifen kann.
- Überprüfen Sie, ob in Ihrem Router der DHCP-Server läuft, bzw. ob Sie die statische IP-Adresse samt allen Einstellungen (Subnetz Maske, Standard Gateway) im Radiogerät richtig konfiguriert haben.
- Stellen Sie sicher, dass Ihre Firewall nicht die nötigen, ausgehenden Ports blockiert.
- Manche Access-Points sind so konfiguriert, dass sie neue Geräte nicht zulassen, solange deren MAC-Adresse nicht auf der Konfigurationsseite im Access-Point eingetragen ist. Beachten Sie dazu das Handbuch Ihres Access-Points bzw. Routers.

Die MAC-Adresse finden Sie wie folgt:

„Info“ > „Netzwerkinformationen“ > „WiFi MAC“ (WLAN MAC-Adresse) bzw. „LAN MAC“ (MAC-Adresse bei Anschluss über Netzwerkkabel)

- Überprüfen Sie, ob Sie den richtigen WLAN-Schlüssel eingegeben haben. Beachten Sie die Groß- und Kleinschreibung.

Das Radiogerät ist mit Ihrem Netzwerk verbunden, es spielt aber spezielle Sender nicht ab.

- Evtl. sendet der Internet Radiosender zum momentanen Zeitpunkt nicht. Dies kann auch in Zusammenhang mit unterschiedlichen Zeitzonen stehen.
- Evtl. greifen zu viele Benutzer gleichzeitig auf den Server des Senders zu. Dadurch kann es sein, dass dieser überlastet ist.
- Es kann auch sein, dass nur eine bestimmte Anzahl von Benutzern auf den Server zugreifen darf und diese Anzahl momentan erreicht ist.
- Evtl. ist es möglich, dass der Sender gar nicht mehr sendet.
- Evtl. ist der hinterlegte Link zum Internet Radiosender nicht mehr aktuell. Die Links werden täglich aktualisiert. Normalerweise sollte der Sender dann ein oder zwei Tage später wieder verfügbar sein.
- Es könnte sein, dass die Internet Verbindung zwischen einem Radiosender in einem anderen Land und Ihrer Verbindung zeitweise oder dauerhaft langsam ist. Probieren Sie hier aus, ob Sie den Sender auf einem Computer oder anderen Gerät abspielen können.

Sie wollen die Medienserver-Funktion verwenden, das Radiogerät findet aber kein Gerät im Netzwerk.

- Prüfen Sie, ob das Radiogerät mit Ihrem Netzwerk verbunden ist. Außerdem müssen das Radiogerät und der Medienserver im gleichen Netzwerk sein.
- Auf Ihrem Medienserver ist eine Firewall aktiv, die evtl. den Zugriff auf die freigegebenen bzw. öffentlichen Ordner blockiert. Beachten Sie hierzu gegebenenfalls das Handbuch Ihrer Firewall.

Sie sehen den Medienserver, von dem Sie Musik abspielen wollen in der Liste, finden aber keine Ordner.

- Wenn auf dem Medienserver eine Firewall läuft, überprüfen Sie, ob diese evtl. den Zugriff auf die Ordner blockiert. Für einen Schnelltest können Sie die Firewall kurz deaktivieren.

Sie können keine Ordner freigeben, weil die Funktion nicht angezeigt wird.

- Aktivieren Sie die Funktion File-Sharing in Ihrem System.

Das Radiogerät muss den gewählten Sender immer wieder zwischenspeichern und die Wiedergabe stockt dadurch.

- Der Internet Radiosender wird über eine Breitbandverbindung übertragen. Wenn die Bandbreite Ihres Internetanschlusses zu gering ist oder durch eine andere Anwendung ausgelastet wird, kann es zu Aussetzern kommen.
- Stellen Sie probeweise die Pufferzeit für den Zwischenspeicher im Einstellungsmenü höher ein.

→ Zwischenspeichern bedeutet in diesem Fall, dass das Radiogerät erst einen kleinen Teil des Streams aus dem Internet herunterlädt und dann erst die Wiedergabe startet. So ist normalerweise gewährleistet, dass die Audiodaten ohne Unterbrechung wiedergegeben werden können.

- Prüfen Sie Ihre Internetverbindung und testen Sie den Empfang mit einem anderen Sender.



Andere Reparaturen wie zuvor beschrieben sind ausschließlich durch einen autorisierten Fachmann durchzuführen.

13. Wartung und Reinigung

Bevor Sie das Radiogerät reinigen oder warten beachten Sie unbedingt folgende Sicherheitshinweise:



Beim Öffnen von Abdeckungen oder Entfernen von Teilen können spannungsführende Teile freigelegt werden. Vor einer Wartung oder Instandsetzung muss deshalb das Gerät von allen Spannungsquellen getrennt werden.

Kondensatoren im Gerät können noch geladen sein, selbst wenn es von allen Spannungsquellen getrennt wurde.

Eine Reparatur darf nur durch eine Fachkraft erfolgen, die mit den damit verbundenen Gefahren bzw. einschlägigen Vorschriften vertraut ist.



Verwenden Sie auf keinen Fall aggressive Reinigungsmittel, Reinigungsalkohol oder andere chemische Lösungen, da dadurch das Gehäuse angegriffen oder gar die Funktion beeinträchtigt werden kann.

- Trennen Sie das Produkt vor jeder Reinigung von der Stromversorgung.
- Verwenden Sie ein trockenes, faserfreies Tuch zur Reinigung des Produkts.

14. Entsorgung

a) Produkt



Elektronische Geräte sind Wertstoffe und gehören nicht in den Hausmüll. Entsorgen Sie das Produkt am Ende seiner Lebensdauer gemäß den geltenden gesetzlichen Bestimmungen.



Entnehmen Sie die evtl. eingelegten Batterien aus der Fernbedienung und entsorgen Sie diese getrennt vom Produkt.

b) Entsorgung von gebrauchten Batterien



Sie als Endverbraucher sind gesetzlich (Batterieverordnung) zur Rückgabe aller gebrauchten Batterien verpflichtet; eine Entsorgung über den Hausmüll ist untersagt.

Schadstoffhaltige Batterien sind mit dem nebenstehenden Symbol gekennzeichnet, das auf das Verbot der Entsorgung über den Hausmüll hinweist. Die Bezeichnungen für das ausschlaggebende Schwermetall sind: Cd = Cadmium, Hg = Quecksilber, Pb = Blei.

Ihre verbrauchten Batterien können Sie unentgeltlich bei den Sammelstellen Ihrer Gemeinde oder überall dort abgeben, wo Batterien verkauft werden. Sie erfüllen damit die gesetzlichen Verpflichtungen und leisten Ihren Beitrag zum Umweltschutz.

15. Technische Daten

Betriebsspannung.....	100-240 V/AC 50/60 Hz (Netzteil) 9 V/DC (Radiogerät)
Leistungsaufnahme	1 / 11 W (standby/max.)
Ausgangsleistung	2 x 5 W
Display.....	6,1 cm (2,4") TFT Farbbildschirm
Radioempfang	Internet-Radio, DAB+/DAB-Radio, FM-Radio
DAB+/DAB-Empfangsbereich	174,928 MHz (5A) - 239,200 MHz (13F)
FM-Empfangsbereich	87,5 - 108 MHz
Sleeptimer	15/30/45/60/90/120/150/180 min
Weckzeiten	2
Anschlüsse	Aux In, Line Out, Kopfhörer
Netzwerkanschluss.....	WLAN und LAN
LAN.....	10 / 100 Mbps
WLAN	IEEE802.11b/g/n
Sicherheitsprotokoll	WEP/WPA/WPA2
Unterstützte Audioformate	MP3, AAC, AAC+, FLAC
WiFi-Sendefrequenz.....	2,4 GHz
WiFi-Sendeleistung	14 dBm (72,2 Mbps) / 20 dBm (11b mode)
Bluetooth®-Sendefrequenz	2,4 GHz
Bluetooth®-Sendeleistung.....	0 dBm
Bluetooth®-Reichweite	ca. 10 m
Bluetooth®-Version.....	V4.2BR/EDR
Abmessungen.....	295 x 123 x 166 mm
Gewicht.....	1,6 kg
Betriebsbedingungen.....	0 bis +60 °C / 30-85 % rel. Luftfeuchte
Lagerbedingungen.....	-20 bis +60 °C / 30-85 % rel. Luftfeuchte

16. Konformitätserklärung

Hiermit erklärt Conrad Electronic SE, Klaus-Conrad-Straße 1, D-92240 Hirschau, dass dieses Produkt der Richtlinie 2014/53/EU entspricht.

→ Der vollständige Text der EU-Konformitätserklärung ist unter der folgenden Internetadresse verfügbar: www.conrad.com/downloads.

Wählen Sie eine Sprache durch Anklicken eines Flaggensymbols aus und geben Sie die Bestellnummer des Produkts in das Suchfeld ein; anschließend können Sie die EU-Konformitätserklärung im PDF-Format herunterladen.

Table of Contents



	Page
1. Introduction	41
2. Explanation of Symbols	41
3. Intended Use	42
4. Scope of Delivery	42
5. Safety Notes	43
a) General	43
b) Mains Adapter	44
c) Batteries	45
6. Features and Functions	45
7. Components and Control Elements	46
8. Set-Up	48
9. Commissioning	48
a) Connection of Additional Devices	48
b) Network connection	49
c) Inserting/changing the batteries for the remote control	49
d) Electric Connection	49
10. Operation	50
a) Initial Setup	50
b) Basic Functions	53
c) Menu operation and overview	54
d) Operating Mode Internet Radio	57
e) Operating mode media center	58
f) DAB radio mode	59
g) FM radio mode	60
h) Favourites	62
i) Bluetooth® playback	66
j) Playback from an External Audio Device	66
k) Alarm Function	67
l) Sleptimer	68
m) Configuration	69
11. Handling	72
12. Troubleshooting	73
13. Maintenance and Cleaning	75
14. Disposal	75
a) Product	75
b) Disposal of Flat Batteries	75
15. Technical Data	76
16. Declaration of Conformity	77

1. Introduction

Dear Customer,

thank you for purchasing this product.

This product complies with the statutory national and European requirements.

To maintain this status and to ensure safe operation, you as the user must observe these operating instructions!



These operating instructions are part of this product. They contain important notes on commissioning and handling. Also consider this if you pass on the product to any third party. Therefore, retain these operating instructions for reference!

If there are any technical questions, please contact:

International: www.conrad.com/contact

United Kingdom: www.conrad-electronic.co.uk/contact

2. Explanation of Symbols



The symbol with a lightning bolt in a triangle is used where there is a health hazard, e.g. from electric shock.



The exclamation mark in a triangle indicates important notes in these operating instructions that must be observed strictly.



The "arrow" symbol indicates that special advice and notes on operation are provided.



This symbol indicates that the power supply is of protection class II. It has reinforced or double insulation between the mains circuit and the output voltage.



This symbol with the house informs the user that the device must only be used in enclosed rooms.

3. Intended Use

The product is used to play Internet, DAB and FM radio stations. Music can also be played over your network or a Bluetooth® connection. A clock with alarm function is integrated as well.

The connection to the Internet and your network is established via WLAN or a network cable.

The enclosed mains adapter is only approved for connection to 100-240 V/AC 50/60 Hz alternating voltage. This radio must only be supplied with power by the included mains unit.

It is intended for indoor use only. Do not use it outdoors. Contact with moisture, e.g. in bathrooms, must be avoided under all circumstances.

For reasons of safety and approval, the product must not be converted and/or changed by you. Using the product for any other purposes than those described above may damage the product. Improper use also may cause dangers such as short circuit, fire, electric shock, etc.

Read the operating instructions precisely and keep them. Only pass the product on to any third parties together with the operating instructions.

The word mark Bluetooth® is a registered trademark of Bluetooth SIG, Inc. Use of this word mark was licensed.

All company names and product names are trademarks of their respective owners. All rights reserved.

4. Scope of Delivery

- Stereo DAB/Internet Radio RF-IRDAB-RETRO1
- Mains Adapter
- Remote control
- Operating instructions

Current operating instructions

Download the current operating instructions via the link www.conrad.com/downloads or scan the displayed QR code. Follow the instructions on the website.



5. Safety Notes



Read the operating instructions attentively and particularly observe the safety notes. If the safety notes and the information in these operating instructions regarding proper handling are not observed, we assume no liability for any resulting injury/property damage. In such cases, the warranty/guarantee will also lapse.

a) General

- This product is not a toy and not suitable for children. Children cannot judge the dangers involved when handling electrical devices.
- This device is not intended for being used by persons (including children) with limited physical, sensory or mental abilities or lack of experience and/or lack of knowledge unless they are supervised by a person responsible for their safety or instructed in how to use the device.
- Do not leave packaging material lying around carelessly. It may become a dangerous toy for children.
- Protect the product from extreme temperatures direct sunlight, high humidity, moisture, flammable gases, vapours and solvents.
- Do not subject the product to mechanical stress.
- When secure operation is no longer possible, shut off the product and protect it from inadvertent use. Secure operation is no longer warranted if the product:
 - has visible damage,
 - no longer works properly,
 - was stored under detrimental ambience conditions for an extended period or
 - was subjected to considerable transport strain.
- Handle the product with care. Impact, blows or falls from even a low height will damage the product.
- Also observe the additional safety information in the individual chapters of these operating instructions.
- Also observe the safety notes and operating instructions of the other devices to which the product is connected.
- Consult an expert if you are unsure as to the function, safety or connection of the product.
- Have maintenance, adjustment and repair work only performed by a specialist or specialist workshop.
- In case you have questions which are not answered in these operating instructions, contact our technical service or other specialists.
- All persons that operate this device, install, commission or service it must observe these operating instructions.



- Make sure the device is sufficiently ventilated when in operation. Do not cover the ventilation openings with magazines, blankets, curtains or similar.
- Do not place any open sources of fire, such as burning candles, on or directly next to the device.
- Do not take the device into operation near bathtubs swimming pools or splashing water.
- Never operate the device unattended.
- Only operate the device in moderate climates, never in tropical climates.

b) Mains Adapter

- Use only the enclosed mains adapter to supply the radio with power.
- The remote control may only be operated with batteries.
- The mains adapter corresponds to protection class II. Only a proper mains socket (100-240 V/AC 50/60 Hz) of the public supply net must be used as voltage source.
- To disconnect the device completely from the mains, the mains plug has to be pulled out of the socket.
- The mains socket must be close to the device and easily accessible.
- Never touch the power unit with wet or damp hands. There is a risk of potentially fatal electric shock!
- Never replace a damaged connection cable of the mains adapter. If the connection cable is damaged, the mains unit is unusable and must be disposed of. It must not be repaired.
- Make sure that the mains adapter connection cable is not jammed, bent or damaged by sharp edges or otherwise mechanically stressed. Avoid excessive thermal stress on the mains adapter cable from extreme heat or cold. Do not modify the mains adapter. Otherwise the mains adapter may be damaged. A damaged mains adapter can cause a deadly electric shock.
- Do not touch the mains adapter if it shows any damage. First, power down the respective mains socket on all connections (e.g. via the respective circuit breaker and FI switch) and then carefully pull the mains unit from the mains socket. Never use the product if the mains unit is damaged.
- Never place containers containing liquids, e.g. glasses, buckets, vases or plants, on the device or the mains adapter, or in its vicinity. Liquids may get into the housing and impair electrical safety. This also poses great danger of fire or potentially fatal electric shock! If this is the case, first power down the respective mains socket on all connections (e.g. switch off circuit breaker and FI switch) and then pull the mains adapter from the socket carefully. Do not operate the product anymore afterwards, but take it to a specialist workshop.



c) Batteries



- Keep batteries out of reach of children.
- Always keep batteries out of the reach of children. Otherwise, there is a danger of them being swallowed by children or pets. If swallowed, consult a doctor immediately.
- Remove the batteries from the remote control if you are not using it for an extended period of time to prevent damage to the device by leakage. Leaking or damaged batteries may cause alkali burns if they come in contact with the skin. Therefore, use suitable protective gloves.
- All batteries should be replaced at the same time. Mixing old and new batteries may cause the batteries to leak which will result in damage to the remote control.
- Batteries must not be short-circuited, taken apart or thrown into fire. There is a danger of explosion!
- Do not recharge normal, non-rechargeable batteries; danger of explosion! Only charge rechargeable batteries intended for this purpose and use suitable chargers.
- Always observe the correct polarity (plus/+ and minus/-) when inserting the batteries.

6. Features and Functions

- Large TFT-colour display
- IR Remote Control
- Reception of internet radio, DAB+/DAB radio and FM radio
- 99 memory locations for favourites
- Bluetooth® playback
- Playback from a media server
- UPnP compatible
- DLNA compatible
- Connection to the network via WLAN or network cable
- Integrated clock with alarm function and two alarm times
- Sleptimer
- AUX input for connecting external playback units
- Connection for an external amplifier or active speaker
- Headphones connection
- Bass reflex stereo speaker system for lifelike music reproduction

7. Components and Control Elements

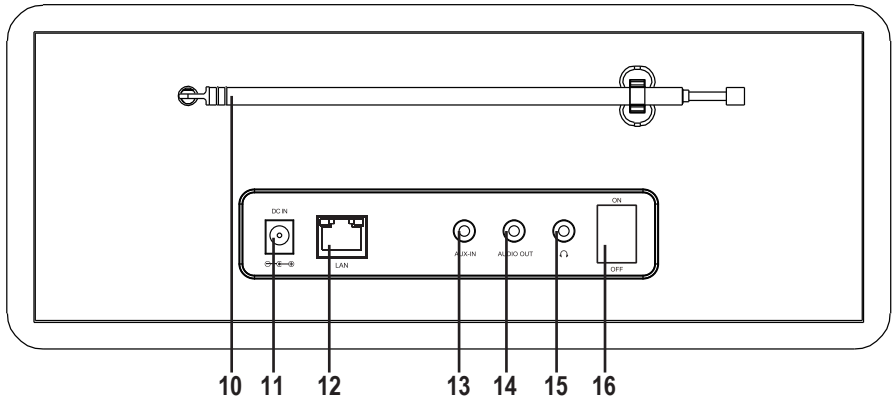
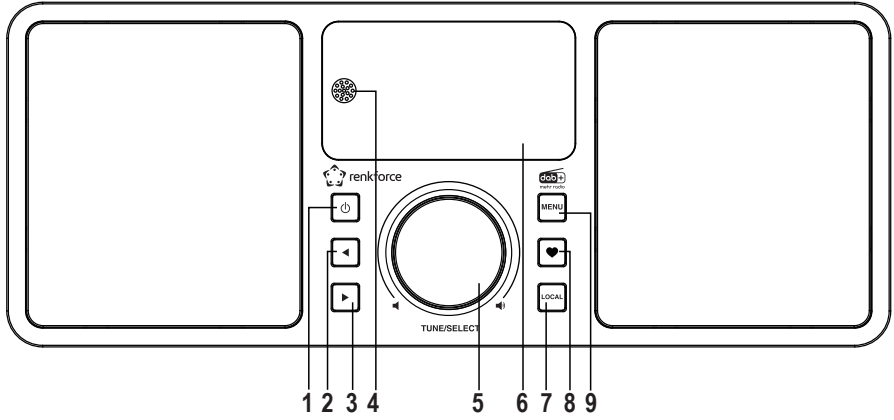

- | | | | |
|---|--------------|----|----------------------|
| 1 | ⏻ button | 9 | MENU button |
| 2 | ◀ button | 10 | Aerial |
| 3 | ▶ button | 11 | DC IN connection |
| 4 | IR receiver | 12 | LAN connection |
| 5 | Rotary knob | 13 | AUX-IN connection |
| 6 | Display | 14 | AUDIO OUT connection |
| 7 | LOCAL button | 15 | ⦿ connection |
| 8 | ♥ button | 16 | ON/OFF Switch |

- 17 button
- 18 10-button-keyboard
- 19 button
- 20 Arrow buttons
- 21 button
- 22 button
- 23 button
- 24 button
- 25 button
- 26 INFO button
- 27 MODE button
- 28 button
- 29 OK button
- 30 buttons
- 31 EQ button
- 32 button
- 33 DIMMER button

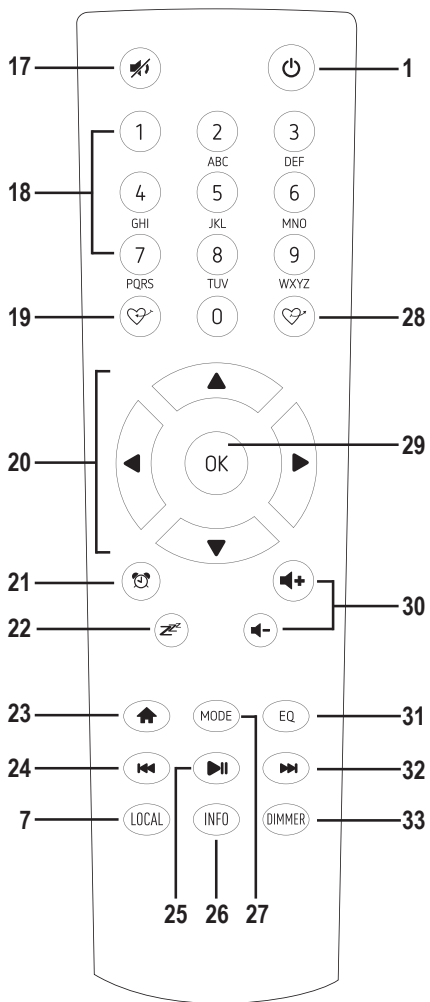

8. Set-Up

When selecting the set-up or mounting location, please take into consideration the room layout such as the whereabouts of the nearest socket, etc.

When selecting the set-up or installation site, observe that direct sunlight, vibration, dust, heat, cold and moisture must be avoided. There also must not be any strong transformers in the device's proximity.



Do not drill or screw additional screws into the casing in order to fasten the device. It would damage the product.

Make sure you position or install the device safely. Falling devices may pose a significant risk of accident.



Due to the diversity of furniture paints and polishes used, it is possible that the device's feet will leave visible residue on furniture due to chemical reaction. The device therefore should not be placed on valuable furniture surfaces without any suitable protection.

Place the device on a level, straight surface that can support the load of the device.

9. Commissioning

a) Connection of Additional Devices

Connection of External Devices

- You can connect an amplifier or active speaker boxes to the AUDIO OUT (14) connection if necessary. Connect the audio input of your external device to the AUDIO OUT (14) connection.
- If the plug of the external device does not fit, you can use a matching adapter.





If an external device is connected, the volume of the external device can be set with its volume controller. You can still adjust the playback volume via the radio's built-in speakers using the volume control on the device.

Connection of an external audio source

- If necessary, you can connect the AUX-IN (13) connection to an audio device, the output signal of which is then played back via the speakers integrated in the radio.
- Connect the audio output of your external device to the AUX-IN (13) connection.
- If the plug of the external device does not fit, you can use a matching adapter.
- Switch on the external device and start playback. You must switch to "AUX" mode on the radio for playback (see later in this manual).

Connection of Headphones

- If necessary, you can connect headphones to the  connection (15).
- Connect the headphones plug to the  connection (15).
- If the plug of the headphones does not fit, you can use a matching adapter.

→ When headphones are connected to  connection (15), the built-in speakers of the radio are switched off. The sound is only played through the headphones.

b) Network connection

To connect the radio to your network using a network cable, plug the network cable into the LAN port (12).

→ Configuration is normally not necessary when connecting to the network via a network cable. Only DHCP must be activated on your router (see instructions for your router).

c) Inserting/changing the batteries for the remote control

- Open the battery compartment on the back of the remote control.
- Insert two new type 1.5 V Micro (AAA) batteries in the battery compartment in the correct polarity. The correct polarity is indicated in the battery compartment.
- Close the battery compartment again.
- If the remote control stops working or its range decreases, the batteries are discharged and must be replaced.

d) Electric Connection



The mains socket to which the mains unit is connected must be close to the device and easily accessible to quickly separate the mains adapter from the mains voltage in case of an error.

Ensure that the voltage indication on the mains adapter matches the mains voltage of your power supply. Never try to operate the mains unit with any other voltage.

Be careful when handling mains adapters and mains connections. Mains voltage may cause potentially fatal electric shock.

Make sure that no cables lie around openly. Install cables professionally to prevent accidents.

- Connect the low-voltage plug of the mains adapter to the DC IN (11) connection.
- Plug the mains adapter into a wall socket.

10. Operation

a) Initial Setup

Connection via network cable

If the device is connected to your router via a network cable, the initial network setup is automatic. The main menu is displayed directly after the boot process.

→ DHCP must be activated on your router (see the instructions for your router).

Connection via WLAN

→ When the device is switched on for the first time, or if you have previously reset it to the factory settings, the following message appears on the display (6) after switching on. The starting process takes a few seconds.

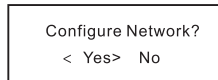

- Select "YES" with the ◀ (2) or ▶ (3) buttons or the corresponding arrow buttons (20) on the remote control.
- Confirm the selection by pressing the rotary knob (5) or the OK (29) button on the remote control.
- In the next screen, select "Add/Remove AP" and confirm the entry as described above.

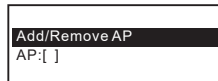

Connect using the WPS button (easy way)

- On the next screen, select "Add AP (WPS button)" and confirm again as described above.
- Press the WPS button on your wireless router to connect.

Registration with Smartphone and APP

- Download the APP “Esptouch” from the iOS App Store or the Android Play Store to your smartphone.

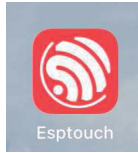

- Connect your smartphone to the same WLAN network to which the device is to be connected.

→ It is recommended to place the radio about 2 meters from the WLAN router to ensure a good connection.

- On the next screen, select “Add AP (SmartConfig)” and confirm the entry by pressing the Rotary knob (5) or the OK key (29).
- Start the APP on your Smartphone.
- The name of your WLAN network (SSID) is displayed (1):
- Enter the network key of your WLAN router in the PASSWORD field (2).
- Press MULTICAST (3) to confirm.

A screenshot of the EspTouch app's configuration screen. At the top, the time is 16:58 and there are icons for signal strength, Wi-Fi, and battery. The app title "EspTouch" is centered. Below it, a list item (1) shows "SSID: KCG_NET_2G" and "BSSID: 6c:b0:ce:20:9b:18". A password field (2) is empty. Below that, "Device count:" is set to "1". At the bottom, there are two buttons: "Broadcast" and "Multicast" (3), with the latter being selected.

- Confirm the following message by pressing the CONFIRM button (4).

A confirmation message screen with the text: "The device is connected after startup", "Please make sure the network is 2.4G", and "The device only supports 2.4G". Below the text is a "Confirm" button (4). At the bottom, it says "APP-v1.3.2 / SDK-v0.3.7.0".

- The connection is established and the radio displays the message “Association complete” after successful connection.

Connect by entering the network key (if there is no WPS function on the WLAN router)

- On the next screen, select "Add AP (Scan)" and confirm again as described above.
- The radio device will now look for all available wireless routers nearby and lists them.
- Select the desired WLAN router and confirm the entry.
- Enter the network key of your wireless router. Use either the 10-key (18) on the remote control or turn the Rotary knob (5) to select the required digits and characters.

Entering characters with the remote control's 10-keyboard

Button	Character	Button	Character
1	1, different special characters (see display)	6	6, M, N, O, m, n, o
2	2, A, B, C, a, b, c	7	7, P, Q, R, S, p, q, r, s
3	3, D, E, F, d, e, f	8	8, T, U, V, t, u, v
4	4, G, H, I, g, h, i	9	9, W, X, Y, Z, w, x, y, z
5	5, J, K, L, j, k, l	0	0, DEL

→ Pushing the numbers 0, 1, 2, etc., e.g. when entering a password, shows the numbers and letters (alphanumeric characters) as shown above. Every time the button is pushed, the display jumps forward by one number or letter.

If you push, e.g., button (5), the number "5" is displayed first. If you push the button again, the capital letter "J" is displayed, etc.

- When the desired character appears, press the ► button (3) or the corresponding arrow button (20) on the remote control to enter the next character.
- Press the ◀ button (2) or the corresponding arrow button (20) on the remote control to delete the last character entered.

→ The password is case-sensitive.

- When all characters have been entered, confirm the network button by pressing the rotary knob (5) or the OK button (29) on the remote control. The connection is established and the radio switches to the main menu.
- The reception quality is shown in the upper left corner of the display (6). The more bars appear, the better the connection to the network.

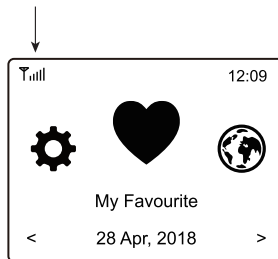

b) Basic Functions

Switching On/Off

- To switch the standby mode on or off, press the  button (1) on the device or on the remote control.

————> In standby mode, the display (6) shows date and time.





- To switch the power supply of the device on or off, press the ON/OFF switch (16) on the back of the device.

ON > Device is supplied with power

OFF > Device is not supplied with power (e.g. to save energy)

————> When the power is switched off, energy is saved, but the settings of the network, favourite memory, etc. are retained. However, an alarm function is not possible when the power supply is switched off.

General Operation

- Turning the rotary knob (5) will set the volume and functions can be selected, or settings/values in the menu can be changed.
- If you push the rotary knob (5) like a conventional button, this confirms a selection or a setting.
- You can change the volume with the  buttons (30) on the remote control. The  button (17) mutes the sound.
- Use the remote control with the arrow buttons (20) to navigate in the menu.
- The  button (2) will take you a step back in many functions or settings.
- The  button (3) will take you a step forward in many functions or settings.
- The button MODE (27) switches through the different operating modes. When you push this button, the device switches to the respective next operating mode.
- The MENU (9) or  (23) button opens the radio's main menu.

Function of additional buttons

- Press the ♥ button (8) or the ♡ button (19) or ♡ button (28) to directly access the favourites list to store stations or to select stored stations.
- The ⚙ button (21) opens the settings for the alarm directly.
- The DIMMER button (33) directly opens the settings for the display brightness.
- In standby mode, the display brightness can be adjusted manually by turning the rotary knob (5).
- The LOCAL button (7) on the device or the remote control opens a local station selection with which you can select local stations according to different categories.
- The ⌚ button (22) opens the setting for the sleeptimer directly.
- The EQ button (31) opens the setting for the equalizer directly.
- The ▶| button (25) starts or stops the playback of internet radio stations, Bluetooth® playback or playback in the media center.
- The ⏮ (24) and ⏭ (32) buttons select the next or previous station from the list of stations just played or the next or previous track in Bluetooth® or media center playback.
- The INFO button (26) retrieves information about the network and the system of the device.





c) Menu operation and overview

→ Below, you will find an overview of all items that you can select in the menu. There also is a short description of what you can set in which menu item or which function is behind the corresponding item.

A detailed description of all functions can be found later in this manual.

Please observe that individual configuration items or their translation may be changed by software updates.

- Press the MENU button (9) or the ⬆ button (23) on the remote control to enter the menu.
- Use the ◀ (2), ▶ (3) buttons together with the rotary knob (5) to navigate in the menu.
- To navigate in the menu using the remote control use the arrow buttons (20).
- To select a function or confirm a menu item, press the rotary knob (5) or the OK button (29) on the remote control.

Menu level 1	Menu level 2	Short description
My Favourite		Selecting the favorites list Direct selection via  (8) or  (28) buttons possible
Internet Radio	Skytune	Search for internet radio stations according to various criteria Direct selection via the MODE button (27) possible
	Search(Skytune)	Search for internet radio stations by station name
	History	Search for internet radio stations by the most recently listened stations (max. 99)
Media Centre	UPnP	Access to your media server Direct selection via the MODE button (27) possible
	My Playlist	Access to the playlist of your media server
	Clear My Playlist	Deleting your media server playlist
DAB Radio		Searching and receiving DAB radio stations Direct selection via the MODE button (27) possible
FM Radio		Searching and receiving FM radio stations Direct selection via the MODE button (27) possible
Bluetooth		Pairing and playback of Bluetooth® devices Direct selection via the MODE button (27) possible
AUX-in		Playback of external devices connected to the AUX-IN connection (13) Direct selection via the MODE button (27) possible
Alarm		Activating/setting the alarm function Direct selection via the  button (21) possible
Sleep Timer		Activating/setting the sleep timer Direct selection via  button (22) possible

Menu level 1	Menu level 2	Short description
Configuration	Network	Settings for your network
	Date & Time	Setting of Time/Date
	Language	Setting menu language
	DAB Setup	Search in the DAB reception range List of DAB stations found
	FM Setup	Setting the FM reception range Scan in the FM reception range List of FM stations found
	Local Radio	Settings for selecting the local stations that can be called up via the LOCAL button (7)
	Playback Setup	Settings for playing songs
	Resume when Power On	Setting whether the device selects the last operating mode used when it is switched on or displays the menu
	Power-on options	Select the state of the radio after a power reset or power cut. Return to standby mode or to the main menu (Home screen)..
	Dimmer	Display brightness settings Direct selection via the DIMMER button (33) possible
	EQ	Recalling various sound presets Direct selection via the EQ button (31) possible
	Buffer Time	Buffer memory setting for uninterrupted playback
	Information	Get network and device information Direct selection via the INFO button (26) possible
	Software Update	Updating the software
Reset to default	Resets the device to factory settings ATTENTION - personal settings will be deleted	

d) Operating Mode Internet Radio

Search internet radio stations

- Press the MENU button (9) or the  button (23) on the remote control and use the rotary knob (5) or the arrow buttons (20) to select "INTERNET RADIO".

→ The "INTERNET RADIO" menu item can also be accessed directly by pressing the MODE button (27).

- Press the rotary knob (5) or the OK button (29) to confirm the selection.
- Select the "SKYTUNE" menu item and press the rotary knob (5) or the OK button (29) to confirm.
- To select a station, open one of the displayed menu items. Here the channels are sorted according to various criteria, such as region and genre.
- Highlight the desired station and press the rotary knob (5) or the OK button (29) to select the station.

→ You can also select local stations directly with the LOCAL button (7) on the device or the remote control. This is a summary of the local stations in different categories.

- As an alternative to the search described above, you can also search for stations using the "SEARCH (SKYTUNE)" menu item. Here, the search is performed using the station name or parts of the station name.
- Another method of station search is available under the "HISTORY" menu item. The 99 most recently listened stations are listed here.

Calling station information

While a station is playing, you can view more information about that station, the track you are currently playing, or the time and date.

→ The information available depends in part on the content broadcast by the station. It may take some time before all content is available.

- Basic display when receiving internet radio stations:



- Press the  button (3) or the corresponding arrow button (20) on the remote control to display more information. Each time the button is pressed, one display is shown:

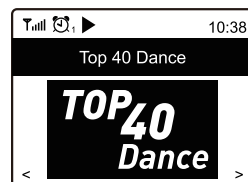
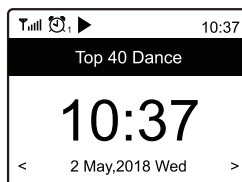
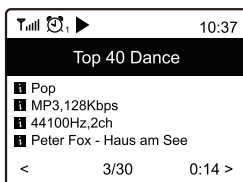

e) Operating mode media center

You can use the media center to play music on a shared device on your network.



The device from which playback is to be made must be on the same network as the radio and the corresponding folders must be shared for access.

Only files in 16 bit/44.1 kHz format are supported.







Playback

→ The device supports UPnP and is DLNA compatible.

This enables you to stream music from your network. However, this requires that your network contains a compatible device that works as a media server. This may be, e.g., a network hard disc or a conventional PC with, e.g., Windows® 8, on which access to the public folders or media sharing is permitted. You can find more information on this in the help texts or corresponding documentation for your device.

- Press the MENU button (9) or the  button (23) on the remote control and use the rotary knob (5) or the arrow buttons (20) to select "MEDIA CENTRE".

→ The "MEDIA CENTRE" menu item can also be accessed directly by pressing the MODE button (27).

- Press the rotary knob (5) or the OK button (29) to confirm the selection.
- Select the "UPnP" menu item and press the rotary knob (5) or the OK button (29) to confirm.
- The device will automatically scan for compatible devices in the network and display them in a list.
- Select the desired device and press the rotary knob (5) or the OK button (29) to confirm.
- Now the media server menu is displayed. The folders and groups that are displayed depend on the server. Navigate through the structure and start playback of the desired track by pushing the rotary knob (5) or the OK button (29).
- The selected track is played back.
- Hold the  (2) or  (3) buttons down to jump one track backwards or forwards.
- Playback can also be controlled with the  (25),  (24) and  (32) buttons.
- Pressing the  button (3) or the corresponding arrow button (20) briefly displays further information about the track you are currently playing.
- Press the  button (2) or the corresponding arrow button (20) to return to the overview and select another title.

Add title to playlist

- To add a currently played or highlighted track to your playlist, press and hold the rotary knob (5) or the OK button (29) until a small arrow appears at the top left of the display.
- The title has been added to the playlist.

→ The saved title is inserted at the end of your playlist. Up to 99 titles can be stored in the playlist.

Playing tracks from the playlist

- The playlist can be accessed from the media center menu under "MY PLAYLIST".
- Songs can be played from the playlist by pressing the rotary knob (5) or the OK button (29).

Delete playlist

- To delete a playlist, highlight "CLEAR MY PLAYLIST" in the media center menu and press the rotary knob (5) or the OK button (29).
- Then there will be a safety prompt that you need to confirm in order to complete deletion.

f) DAB radio mode

→ For this operating mode, the antenna (10) must be extended. A network connection is not required for this operating mode. If little or no stations can be received, change the orientation of the antenna (10) or the location of the device. Installation near a window has a positive effect on the reception quality.

Search DAB radio stations

- Press the MENU button (9) or the  button (23) on the remote control and use the rotary knob (5) or the arrow buttons (20) to select "DAB RADIO".

→ The menu item "DAB RADIO" can also be accessed directly by pressing the MODE button (27).

- Press the rotary knob (5) or the OK button (29) to confirm the selection.

→ When this mode is called for the first time, the device asks if it should start a station scan. Press the rotary knob (5) or the OK button (29) to perform the search.

- After the station scan has been performed, a list of the receivable stations is displayed.

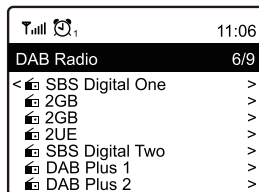

- Select the desired station with the rotary knob (5) or the arrow buttons (20).
- Press the rotary knob (5) or the OK button (29) to confirm the selection and receive the station.
- To return to the station list and select another station, press the  button (2) or the corresponding arrow button (20).
- To start a new station search, activate the DAB Preset Scan in the settings menu (see the "Configuration" section)

Calling station information

While a station is playing, you can view more information about that station, the track you are currently playing, or the time and date.

- The information available depends in part on the content broadcast by the station. It may take some time before all content is available.
- Press the ► button (3) or the corresponding arrow button (20) on the remote control to display more information. Each time the button is pressed, one display is shown.

Manage channel list









- Select the station to be edited in the station list.
- Press the ► button (3) or the corresponding arrow button (20) on the remote control.
- Further options appear in the menu with which the station can be moved or deleted.

g) FM radio mode

- For this operating mode, the antenna (10) must be extended. A network connection is not required for this operating mode. If little or no stations can be received, change the orientation of the antenna (10) or the location of the device. Installation near a window has a positive effect on the reception quality.

Search FM radio station

- Press the MENU button (9) or the ⬆ button (23) on the remote control and use the rotary knob (5) or the arrow buttons (20) to select "FM RADIO".
- The menu item "FM RADIO" can also be accessed directly by pressing the MODE button (27).
- Press the rotary knob (5) or the OK button (29) to confirm the selection.
- When this mode is called for the first time, the device asks if it should start a station scan. Press the rotary knob (5) or the OK button (29) to perform the search.
- After the station scan has been performed, a list of the receivable stations is displayed.

Full  1	11:06
FM Radio	1/10
<  FM 88.10MHz	>
 FM 89.50MHz	>
 FM 90.30MHz	>
 FM 92.10MHz	>
 FM 94.40MHz	>
 FM 96.90MHz	>
 FM 97.60MHz	>

- Select the desired station with the rotary knob (5) or the arrow buttons (20).
- Press the rotary knob (5) or the OK button (29) to confirm the selection and receive the station.
- To return to the station list and select another station, press the ◀ button (2) or the corresponding arrow button (20).
- To start a new station search, activate the " FM Preset Scan" in the settings menu (see the "Configuration" section)

Calling station information

While a station is playing, you can view more information about that station, the track you are currently playing, or the time and date.

→ The information available depends in part on the content broadcast by the station. It may take some time before all content is available.

- Press the ▶ button (3) or the corresponding arrow button (20) on the remote control to display more information. Each time the button is pressed, one display is shown.

Manage channel list

- Select the station to be edited in the station list.
- Press the ▶ button (3) or the corresponding arrow button (20) on the remote control.
- Further options appear in the menu with which the station can be moved or deleted.

Manual station setting

- Press and hold the rotary knob (5) or the OK button (29) until the message TUNING appears in the lower right-hand corner of the display.

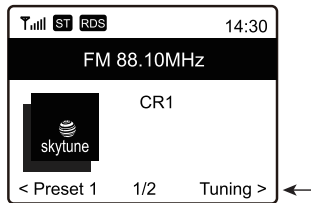

- Set the desired frequency with the ◀ (2) or ▶ (3) buttons or the corresponding arrow buttons on the remote control.
- When the desired frequency is set, press and hold the rotary knob (5) or OK button (29) to exit the manual station setting.

h) Favourites

The favourites list stores internet, DAB, and FM stations together in one list. This gives you easy access to all stored stations without having to select the appropriate mode first.

→ A maximum of 99 favourites can be saved.

Adding stations to the favourites list

- Set the station to be added to your favourites list in the respective mode.
- Press and hold the ♥ button (8) or the ♡ button (19) until a small arrow appears at the top left of the display. The station is now saved in the favourites list.

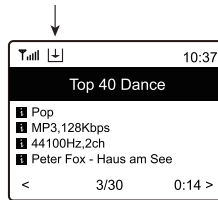

→ The saved station is added to the end of your favourites list. Up to 99 stations can be stored in the favourites list.

Selecting stations from the favourites list

- Press the ♥ button (8) or the button ♡ (28). The favourites list appears.

→ The favourites list can also be called up via the "MY FAVORITE" menu item.

- Use the rotary knob (5) or the arrow buttons (20) to select the desired station.
- Press the rotary knob (5) or the OK button (29) to select the station.

Manage favourites list

- Select the station to be edited in the favourites list.
- Press the ► button (3) or the corresponding arrow button (20) on the remote control.
- Further options appear in the menu with which the station can be moved or deleted.

Managing the favourites list from a computer

You can also manage your favourites list from your computer. Here you can add, move or delete stations.



The computer used for management must be on the same network as the radio.

- Press the MENU button (9) or the  button (23) on the remote control and use the rotary knob (5) or the arrow buttons (20), select the "CONFIGURATION" menu item and confirm your selection.
- Select the menu item "INFORMATION" and confirm your selection.

→ The "INFORMATION" menu item can also be accessed directly by pressing the INFO button (26).

- Select the "NETWORK INFORMATION" menu item and confirm your selection.
- Under "IP" you will find the IP address of the radio.

Direct management via the browser

- Enter the IP address of the radio into the address bar of your Internet browser (Google Chrome or Internet Explorer).
- The overview of the saved favourites list will appear.

MY FAVOURITE

English ▾

Channel Presets

ID	Channel Name	Channel URL				
1.	RADIO BOB	bob://112/258772/RADIO_BOB	Info	Play	Edit	Delete
2.	Rock Antenne	***** Channel URL is maintained by Skyline	Info	Play	Edit	Delete
3.	Antenne Bayern	***** Channel URL is maintained by Skyline	Info	Play	Edit	Delete
4.	Bob! Classic Rock	***** Channel URL is maintained by Skyline	Info	Play	Edit	Delete
5.	Radio BOB Southernrock	***** Channel URL is maintained by Skyline	Info	Play	Edit	Delete

ID To ID
ID Range : 1-5

Current No. Page

Channel Playing on Device

Channel Name:

Add Channel

Channel Name:

Channel URL:

Channel Country:

Genre of channel:

ID	Number in the list
CHANNEL NAME	Name of station
CHANNEL URL	Address of the audio stream or DAB or FM data
PLAY	Plays the respective station
EDIT	Adjusts the displayed information of the respective sender
DELETE	Deletes the respective station from the list
CHANNEL PLAYING ON DEVICE	Station currently playing
DELETE FROM MY FAVOURITE	Deletes current station from favourites
ADD CHANNEL	Enter the station name and the associated URL (address of the audio stream), the country of the station, and the genre to add a station to the list
SAVE	Saves the newly added station
RESET	Discards the inputs to the new channel

Manage through the Skytune site

- Go to the website www.skytune.net using the browser on your device.
- Select the item "BROWSE/SEARCH".



- Enter the appropriate criteria for the station you are looking for in the search form and start the search.
- Once you have found the station, click on the heart icon.

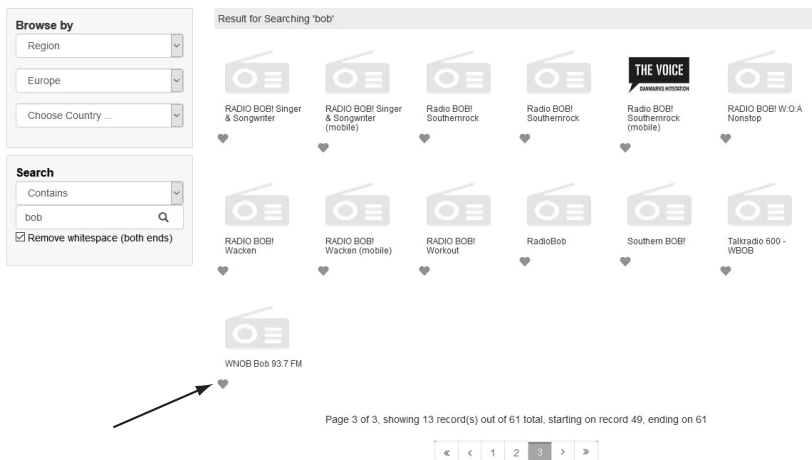

- A window will open in which you enter whether the station must be added to the favourites list (Add station ...) or played (Listen to station ...).
- Enter the IP address of the radio in the appropriate field.
- Select SEND to initiate the action or CLOSE to cancel it.

Add Favourite / Listen to Station ✕

Which operation do you want to apply to the station ?

WNOB Bob 93.7 FM

Add station to my radio device favourite
 Listen to station on my radio device

Please enter your radio device's IP below.





192 . 168 . 178 . 82

Send
Close

- The page for direct management via your browser opens automatically (see previous chapter).

i) Bluetooth® playback

Before transmission between your Bluetooth® device and the radio is possible, both devices must be paired together. This process is called "pairing".

- > If a pairing to a Bluetooth® device already exists, it is automatically restored as soon as both devices are within range and Bluetooth® mode is selected on the radio, i.e. "pairing" only needs to be performed once. However, this function may have to be activated on your Bluetooth® device.
- Press the MENU button (9) or the  button (23) on the remote control and use the rotary knob (5) or the arrow buttons (20) to select "BLUETOOTH".
- > The "BLUETOOTH" menu item can also be accessed directly by pressing the MODE button (27).
- Press the rotary knob (5) or the OK button (29) to confirm the selection.
- Switch on the Bluetooth® device to which you want to pair the radio and activate the pairing mode (see the instructions for the corresponding device). The device scans for Bluetooth® devices in the reception range.
- When the radio is found, your Bluetooth® device displays its name (RF-IRDA).
- Select the radio on your Bluetooth® device.
- Start playback on your Bluetooth® device.
- Playback is now via the radio and can be controlled with the  (25),  (24) and  (32) buttons.

j) Playback from an External Audio Device

- > The external audio device must be connected to the AUX-IN connection (13) as described above.
- Press the MENU button (9) or the  button (23) on the remote control and use the rotary knob (5) or the arrow buttons (20) to select "AUX-in".
- > The "AUX-in" menu item can also be accessed directly by pressing the MODE button (27).
- Press the rotary knob (5) or the OK button (29) to confirm the selection.
- Start playback at the external audio device.
- The external device is played back via the radio.

k) Alarm Function

Calling alarm configuration

- Press the MENU button (9) or the  button (23) on the remote control and use the rotary knob (5) or the arrow buttons (20), select the "ALARM" menu item and confirm your selection.

→ The "ALARM" menu item can also be accessed directly by pressing the  button (21).

Setting the alarm

The device offers two alarm times that you can set and use independently of each other. Setting the two alarm times works identically.

- From the alarm clock menu, select and turn on the desired alarm.
- Now set the alarm time, the alarm tone, the alarm days, the alarm volume and the alarm duration.

→ When you wake up with radio sound, you must select a station from your saved favourites or the station lists of DAB or FM radio.

- The alarm is now active and set up. You can now leave the menu.
- A corresponding symbol appears in the display (6) when the alarm function is activated.

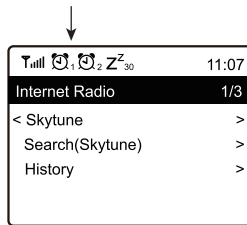

Switching off the alarm

- When the alarm sounds, you can turn it off by pressing the  button (1).
- The alarm is switched off until the next alarm time.

→ If the alarm is not switched off, it switches off automatically after 30 minutes.

- To completely deactivate the alarm again, navigate to the alarm clock menu and switch off the activated alarm.
- The existing configuration of the alarm is still retained.

Snooze

- When the alarm sounds, you can activate the snooze function by pressing the rotary knob (5).
- This will mute the alarm for 9 minutes.
- To deactivate the alarm repeat, press the button \odot (1).



I) Sleptimer

With this function you can switch off the device automatically after an adjustable time, e.g. to fall asleep with music.

- Press the MENU button (9) or the \blacktriangle button (23) on the remote control and use the rotary knob (5) or the arrow keys (20) to select the "SLEEP TIMER" menu item and confirm your selection.

→ The "SLEEP TIMER" menu item can also be accessed directly by pressing the ZZ button (22).

- If you activate the sleep timer (a time must be selected), the radio turns off automatically after the selected time.
- You can choose the following times: 15, 30, 45, 60, 90, 120, 150 or 180 minutes.
- After activation, a corresponding symbol appears in the display (6) together with the remaining time until automatic switch-off.

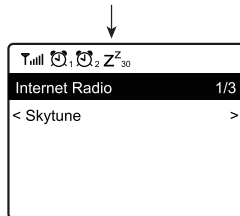

m) Configuration

Here you will find more detailed information on the individual menu items in the "CONFIGURATION" menu.

- Press the MENU button (9) or the  button (23) on the remote control and use the rotary knob (5) or the arrow keys (20) to select the "CONFIGURATION" menu item and confirm your selection.

"Network"

Here you can add/remove and manage access points (AP) to your network.

Network Options

Always on: The WLAN function remains switched on (faster access when switching from DAB or FM mode to Internet radio)

Auto off in 30s: The WLAN function shuts down after 30 seconds when not in use (to save energy)

Wi-Fi Network

Add/Remove AP

Add AP(Scan): Proceed as described under "Operation/Release"

Add AP (WPS button): Activate this item and press the WPS key on your router to conveniently access the network without entering the network key.

Add AP (SmartConfig): to configure network access with a Smartphone and associated APP.

Remove AP: to remove an existing network access.

AP: [...]: Display of active network access with possibility of change/distance

Signal: ...dBm: Display of Signal Strength

IP [...]: Displaying/changing the IP setting

DNS [...]: Displaying/changing the DNS setting

➔ Only change the settings for IP and DNS if a problem occurs and you know which settings need to be changed.

Wi-Fi Channels

Here you can set your country to define the country-specific WiFi radio channels used.

LAN Network

IP [...]: Displaying/changing the IP setting

DNS [...]: Displaying/changing the DNS setting

➔ Only change the settings for IP and DNS if a problem occurs and you know which settings need to be changed.

"Date & Time"

The following settings are possible here:

- Selecting the time zone
- Display format for time display
- Display format for date display
- Consideration of summer and winter time
- Choice between automatic time setting via the network or manual time setting
- Setting the time server for automatic time setting

"Language"

Setting the Menu Language

"DAB Setup"

- DAB Preset Scan

Execution of a station search in the DAB area. All stored DAB stations are deleted.

- DAB Radio Preset

Display of the DAB stations found.

Press the ► button (3) or the corresponding arrow button (20) on the remote control.

Further options appear in the menu with which the station can be moved or deleted.

"FM Setup"

- FM Area

Definition of the receiving region

- FM Preset Scan

Carrying out a station search in the FM area. All stored FM stations are deleted.

- FM Radio Preset

Display of the FM stations found.

Press the ► button (3) or the corresponding arrow button (20) on the remote control.

Further options appear in the menu with which the station can be moved or deleted.

"Local Radio"

The following settings are possible here:

- Automatic country selection for setting the local stations, which can be selected using the LOCAL button (7).
- Manual country selection for setting the local stations, which can be selected using the LOCAL button (7).

"Playback Setup"

The following settings for the media center playback are possible here:

- Setting up the repeat function when playing music files (all tracks or one track is repeated)
- Random playback order when playing music files

"Resume when Power On"

Here you can specify whether the device is switched on in the last operating state before switching off or starts with the display of the main menu.

"Power-on Options"

Here the following settings are possible for the reaction of the device after a voltage reset or power failure:

- Device goes into standby mode
- Device displays the main menu (home screen)

"Dimmer"

The behaviour of the display and the display brightness can be set here.

→ This menu item can also be selected directly using the DIMMER button (33).

- The mode determines whether the display is dimmed after some time of non-use or not.
- The brightness setting (level) determines the display brightness for dimmed and non-dimmed status.

→ The display brightness in standby mode can be adjusted manually by turning the rotary knob (5).

"EQ"

- Here you can set sound presets for different types of music.
- With the superior setting, personal settings of the equalizer can be made. Here you can also set the output level and a 3D effect.

→ The equalizer settings have little effect on the sound of the built-in speakers, as otherwise it would be very easy to overload the radio. When connected to an external amplifier or active speaker, the effect of the equalizer is much stronger.

"Buffer Time"

Buffer time setting for internet radio playback.

→ When playing back internet radio stations, the data is cached in order to avoid interruptions in the data connection in the event of a poor data connection or short interruptions. If your Internet reception is poor, increasing the buffer time can contribute to uninterrupted playback.

"Information"

Here you can access information about your network and your radio.

→ This menu item can also be selected directly via the INFO button (26).

"Software Update"

Here you can check for software updates in the network and install them if necessary.

"Reset to default"

Here, you can reset the radio to factory settings.



Attention, all settings will be deleted.

11. Handling

- Never plug the power plug into a mains socket immediately after the device has been taken from a cold to a warm environment. The resulting condensation may destroy the device. Allow the device to reach room temperature before connecting it. Wait until the condensation has evaporated.
- Never disconnect mains adapters from the mains socket by pulling at the cable. Always pull it out of the mains socket holding it by the contact surfaces provided for this purpose.
- Unplug the mains adapter from the mains socket if you do not use the device for some time.
- For safety reasons, disconnect the mains adapter from the mains socket in case of an electrical storm.
- Do not cover the device and mains adapter to ensure sufficient ventilation. Air circulation also must not be impaired by any objects like magazines, tablecloths, curtains, etc.

12. Troubleshooting

You are having trouble connecting the radio to your wireless network.

- Check if another device, such as a computer or tablet, can access the internet through the WLAN-network.
- Check if your router's DHCP server is running, whether the static IP address is properly configured with the entire configuration (subnet mask, standard gateway) in the radio.
- Ensure that your firewall isn't blocking the necessary outbound ports.
- Some access points are configured not to admit any new devices as long as their MAC address has not been entered on the configuration page in the access point. For this, observe the manual of your access point or router.

You can find the MAC address as follows:

"Information" > "Network Information" > "WiFi MAC" (WLAN MAC address) or "LAN MAC" (MAC address for connection via network cable)

- Check if the right WLAN password has been entered. Observe capitalisation.

The radio is connected to your network but does not play specific stations:

- The radio station may not be broadcasting right now. This may be connected to different time zones as well.
- It is possible that too many visitors are trying to access the station's server at the same time. This may cause an overload.
- It is also possible that only a specific number of users may access the server at a time, and that this number has currently been reached.
- It is possible that the station does not broadcast at all anymore.
- The link filed to the internet radio station may not be up to date anymore. The links are updated daily. Usually, the station should be available again one or two days later.
- It is possible that the internet connection between a radio station in another country and your connection is temporarily or permanently too slow. Try out if you can play back the station on a computer or another device.

You want to use the media server function, but the radio does not find any device in the network:

- Check if the radio is connected to your network. The radio and the media server also must be in the same network.
- A firewall that may block access to the released or public folders is active on your media server. For this, observe the manual of your firewall if required.

You can see the media server from which you want to play music in the list, but you can't find a folder.

- If a firewall is running on the media server, check if it might be blocking access to the folder. You can briefly disable your firewall for a quick test.

You cannot enable any folders for file sharing because the function is not displayed:

- Enable the file sharing function on your system.

The radio must buffer the chosen station now and then, which causes playback to stutter.

- The internet radio station is transmitted over a broadband connection. If the bandwidth of your internet connection is too low or if it is utilised to capacity by another application, there may be breaks.
- Try increasing the buffer time for the cache in the settings menu.



In this case, buffering means that the radio downloads a small part of the stream from the internet and only starts playback afterwards. This usually ensures that the audio data can be played back without interruption.

- Check your internet connection and test reception with another station.



Repairs other than those described above must only be carried out by an authorised specialist.

13. Maintenance and Cleaning

Always observe the following safety information before cleaning or servicing the radio:



Live components may be exposed if covers are opened or components are removed. The device must be disconnected from all power sources before any servicing or repair work is carried out.

Capacitors inside the device may still carry voltage even though they have been disconnected from all power sources.

Only qualified experts familiar with the hazards involved and the relevant regulations must perform repairs.



Never use any aggressive cleaning agents, cleaning alcohol or other chemical solutions, since these may damage the casing or even impair function.

- Disconnect the product from the power supply before cleaning it.
- Use a dry, lint-free cloth to clean the product.

14. Disposal

a) Product



Electronic devices are recyclable and should not be disposed of in household waste. Dispose of the product according to the applicable statutory provisions at the end of its service life.



Remove any inserted batteries from the remote control and dispose of it separately from the product.

b) Disposal of Flat Batteries



You as the end user are required by law (Battery Ordinance) to return all used batteries. Disposing of them in the household waste is prohibited.

Batteries that contain any hazardous substances are labelled with the adjacent icon to indicate that disposal in domestic waste is forbidden. The symbols for the respective heavy metal are: Cd = cadmium, Hg = mercury, Pb = lead.

You can return your used batteries free of charge to collection points in your municipality and anywhere where batteries/rechargeable batteries are sold. You thus fulfil your statutory obligations and contribute to the protection of the environment.

15. Technical Data

Operating voltage	100-240 V/AC, 50/60 Hz (mains unit) 9 V/DC (radio)
Power intake1 / 11 W (standby/max.)
Output power2 x 5 W
Display6.1 cm (2.4") TFT colour screen
Radio reception	Internet radio, DAB+/DAB radio, FM radio
DAB+/DAB-reception range	174,928 MHz (5A) - 239,200 MHz (13F)
FM-reception range87,5 - 108 MHz
Sleep timer15/30/45/60/90/120/150/180 min
Alarm times2
ConnectionsAux In, Audio Out, Headphones
Network connectionWLAN and LAN
LAN10 / 100 Mbps
WLANIEEE802.11b/g/n
Security ProtocolWEP/WPA/WPA2
Supported Audio FormatsMP3, AAC, AAC+, FLAC
WiFi transmit frequency2.4 GHz
WiFi transmission power14 dBm (72,2 Mbps) / 20 dBm (11b mode)
Bluetooth® transmission frequency2.4 GHz
Bluetooth® transmission power0 dBm
Bluetooth® rangeapprox. 10 m
Bluetooth® versionV4.2BR/EDR compliant
Dimensions295 x 123 x 166 mm
Weight1.6 kg
Operating conditions0 to +60 °C / 30-85 % rel. humidity
Storage conditions-20 to +60 °C / 30-85 % rel. humidity

16. Declaration of Conformity

Conrad Electronic SE, Klaus-Conrad-Straße 1, D-92240 Hirschau, hereby declares that this product complies with directive 2014/53/EU.

→ The complete text of the EU declaration of conformity is available under the following web address:
www.conrad.com/downloads.

Choose a language by clicking a flag symbol and enter the order number of the product into the search field; then you may download the EU declaration of conformity in the PDF format.

© Dies ist eine Publikation der Conrad Electronic SE, Klaus-Conrad-Str. 1, D-92240 Hirschau (www.conrad.com).

Alle Rechte einschließlich Übersetzung vorbehalten. Reproduktionen jeder Art, z. B. Fotokopie, Mikroverfilmung, oder die Erfassung in elektronischen Datenverarbeitungsanlagen, bedürfen der schriftlichen Genehmigung des Herausgebers. Nachdruck, auch auszugsweise, verboten. Die Publikation entspricht dem technischen Stand bei Drucklegung.

Copyright 2020 by Conrad Electronic SE.

© This is a publication by Conrad Electronic SE, Klaus-Conrad-Str. 1, D-92240 Hirschau (www.conrad.com).

All rights including translation reserved. Reproduction by any method, e.g. photocopy, microfilming, or the capture in electronic data processing systems require the prior written approval by the editor. Reprinting, also in part, is prohibited. This publication represent the technical status at the time of printing.

Copyright 2020 by Conrad Electronic SE.