

FR
ES
DE

4-726-909-21(1)



STR-DH590

Accessoires fournis :
Accesorios suministrados:
Mitgeliefertes Zubehör:

- Microphone de calibrage (1)
Micrófono de calibración (1)
Kalibrierungsmikrofon (1)
- Télécommande (1)
Mando a distancia (1)
Fernbedienung (1)
- Piles R03 (format AAA) (2)
Pilas R03 (Tamaño AAA) (2)
R03-Batterien der Größe AAA (2)
- Antenne fil FM (1)
Antena monofil de FM (1)
UKW-Wurfantenne (1)

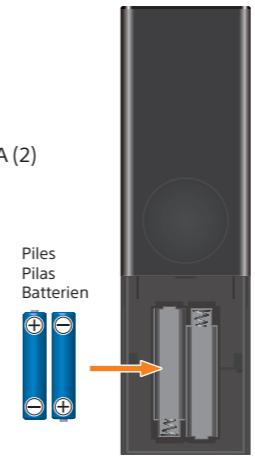

Vous aurez également besoin des éléments suivants (non fournis) :
También necesitará (no suministrado):
Sie benötigen außerdem (nicht mitgeliefert):

- Câbles d'enceinte
Cables de altavoz
Lautsprecherkabel
- Câbles HDMI*1
Cables HDMI*1
HDMI-Kabel*1
- Câble audio mono
Cable de audio monoaural
Mono-Audiokabel
- Câble audio numérique optique*2
Cable de audio digital óptico*2
Optisches Digitalaudiokabel*2

*1 Nous vous conseillons d'utiliser des câbles HDMI haute vitesse haut de gamme avec Ethernet.
*1 Recomendamos utilizar cables HDMI de alta velocidad Premium con Ethernet.
*1 Wir empfehlen die Verwendung eines Premium High-Speed-HDMI-Kabels mit Ethernet.
*2 Ces câbles ne sont pas requis selon votre raccordement.
*2 Puede que estos cables no sean necesarios dependiendo del tipo de conexión.
*2 Diese Kabel werden je nach Anschluss unter Umständen nicht benötigt.

1 Installation et raccordement des enceintes
Instalación y conexión de los altavoces
Aufstellen und Anschließen der Lautsprecher

Veillez consulter les étapes 2 à 3 au verso.
Vaya al dorso para consultar los pasos 2 - 3.
Die Schritte 2 bis 3 finden Sie auf der Rückseite.



Exemple de configuration d'un système d'enceintes à 5.1 canaux
Ejemplo de configuración de un sistema de altavoces de 5.1 canales
Beispiel einer 5.1-Kanal-Lautsprechersystem-Konfiguration

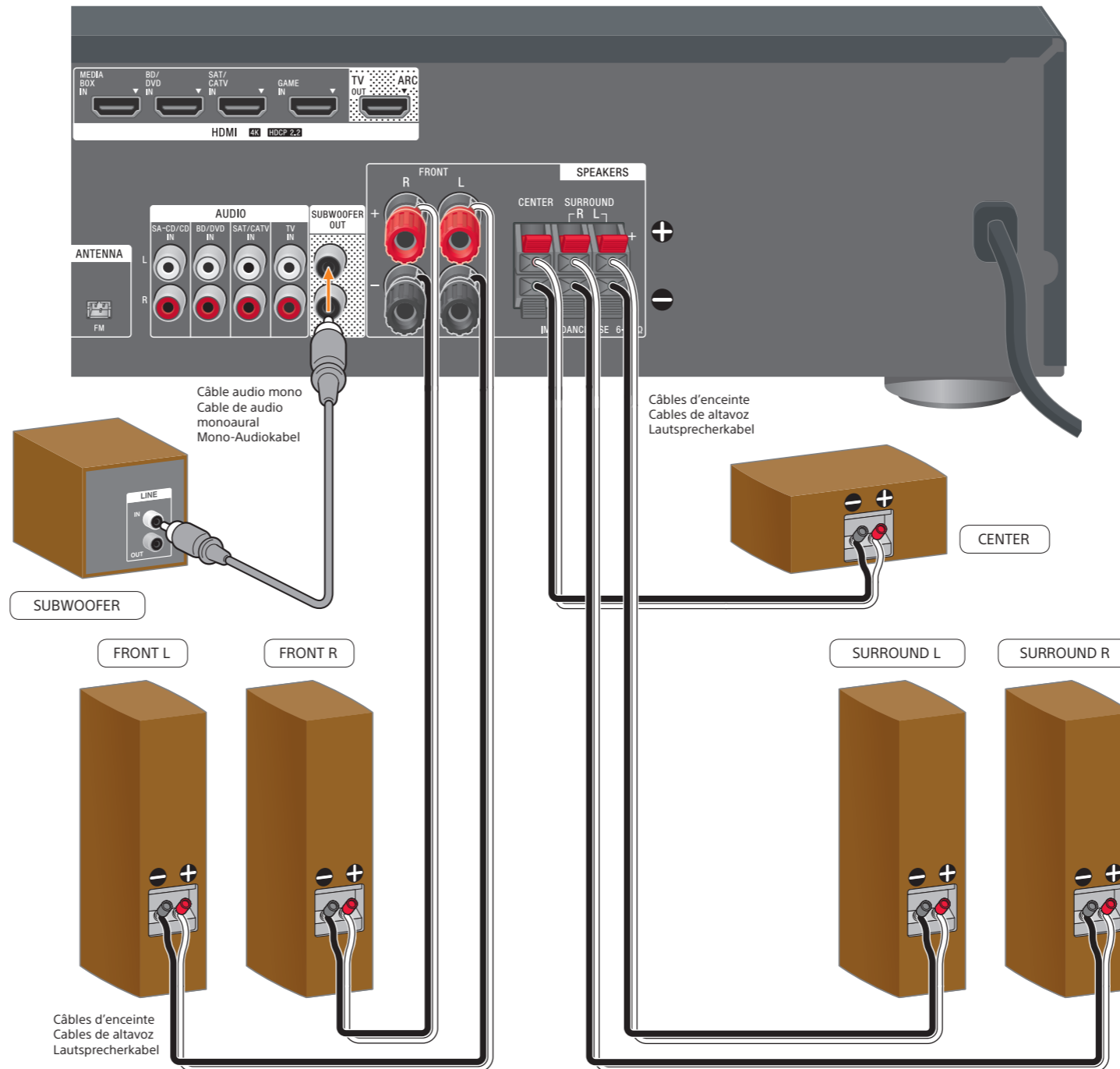
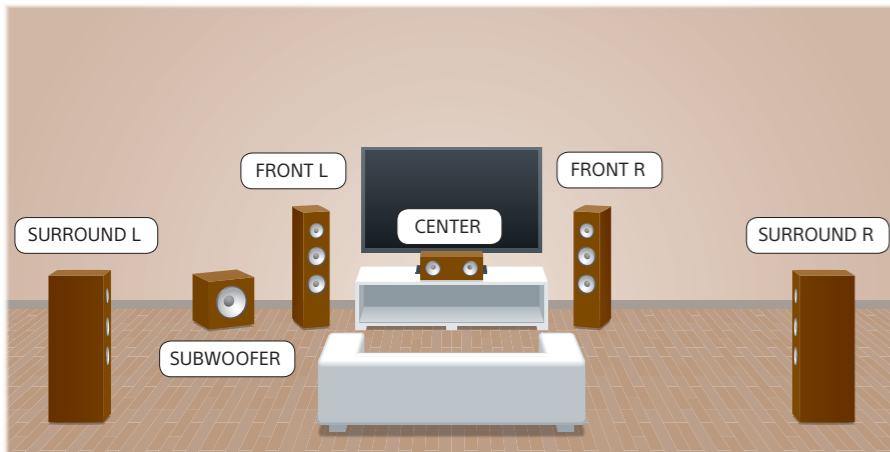

Remarque / Nota / Hinweis

Raccordez les câbles d'enceintes en associant de manière appropriée les polarités (+/-) entre les câbles d'enceintes et les bornes SPEAKERS. Un mauvais raccordement peut endommager l'ampli-tuner. Conecte los cables de altavoz debidamente haciendo coincidir las polaridades (+/-) entre los cables de altavoz y los terminales SPEAKERS. Una conexión incorrecta puede causar daños irreparables al receptor. Schließen Sie die Lautsprecherkabel ordnungsgemäß an, sodass die Polarität (+/-) der Lautsprecherkabel mit den Anschlüssen SPEAKERS übereinstimmt. Durch unsachgemäße Anschlüsse kann es zu Beschädigungen des Receivers kommen.

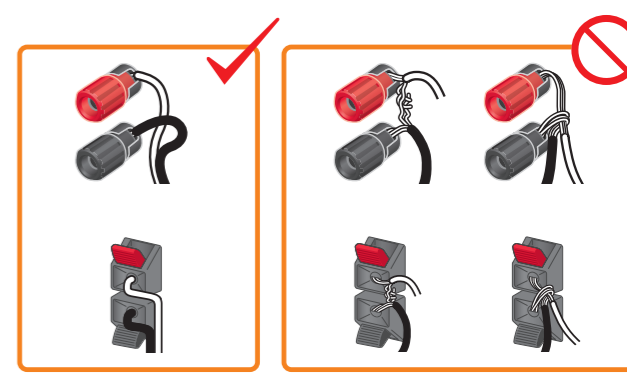
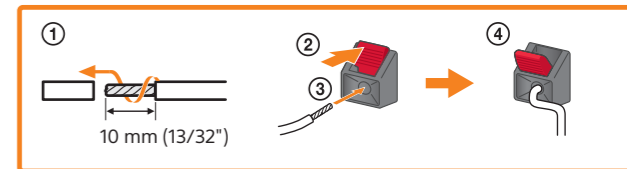
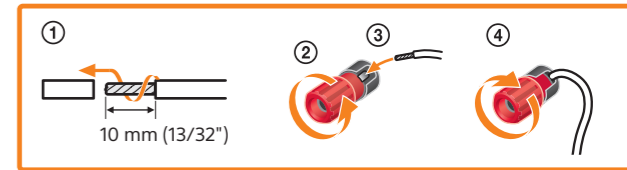

Lisez le mode d'emploi pour obtenir des informations et des exemples supplémentaires relatifs à la configuration et au raccordement d'un système d'enceintes.
Lea el manual de instrucciones para ver información incluyendo más ejemplos de configuraciones y conexiones del sistema de altavoces.
In der Bedienungsanleitung finden Sie weitere Beispiele für Konfigurationen und Anschlüsse von Lautsprechersystemen.

2 Raccordement d'un téléviseur, de périphériques AV et d'une antenne fil FM Conexión de un televisor, dispositivos AV y antena monofilar de FM Anschließen von Fernsehgerät, AV-Geräten und UKW-Wurfantenne

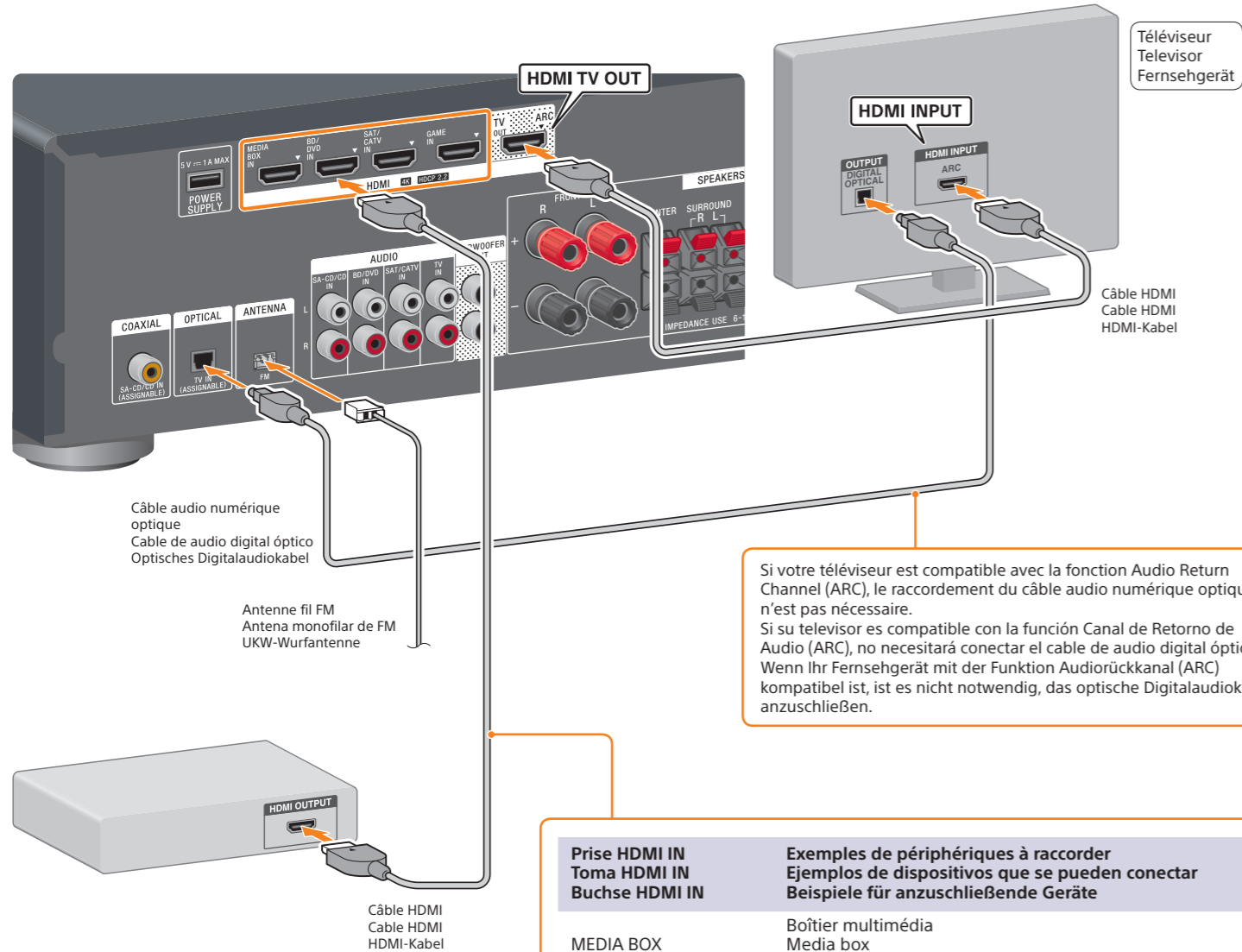

Si votre téléviseur est compatible avec la fonction Audio Return Channel (ARC), le raccordement du câble audio numérique optique n'est pas nécessaire.
Si su televisor es compatible con la función Canal de Retorno de Audio (ARC), no necesitará conectar el cable de audio digital óptico.
Wenn Ihr Fernsehgerät mit der Funktion Audiorückkanal (ARC) kompatibel ist, ist es nicht notwendig, das optische Digitalaudiokabel anzuschließen.

3 Utilisation de la fonction Easy Setup et démarrage de la lecture Ejecución de Easy Setup e inicio de la reproducción Durchführen des Easy Setup und Beginn der Wiedergabe

- 1 Allumez le téléviseur et changez l'entrée du téléviseur pour choisir celle à laquelle l'ampli-tuner est connecté.
Encienda el televisor y cambie la entrada del televisor a la entrada a la que el receptor se encuentra conectado.
Schalten Sie das Fernsehgerät ein, und stellen Sie dann den Eingang des Fernsehgeräts auf den Eingang um, an den der Receiver angeschlossen ist.
- 4 Suivez les instructions à l'écran pour effectuer la configuration [Easy Setup].
Siga las instrucciones en pantalla para ejecutar [Easy Setup].
Folgen Sie den Anweisungen auf dem Bildschirm, um das [Easy Setup] durchzuführen.



- 2 Raccordez le cordon d'alimentation secteur à une prise murale, puis appuyez sur \odot (alimentation) pour allumer l'ampli-tuner.
Conecte el cable de alimentación de ca a una toma de la pared y, a continuación, pulse \odot (alimentación) para encender el receptor.
Schließen Sie das Netzkabel an eine Netzsteckdose an, und drücken Sie dann \odot (Netzschalter), um den Receiver einzuschalten.

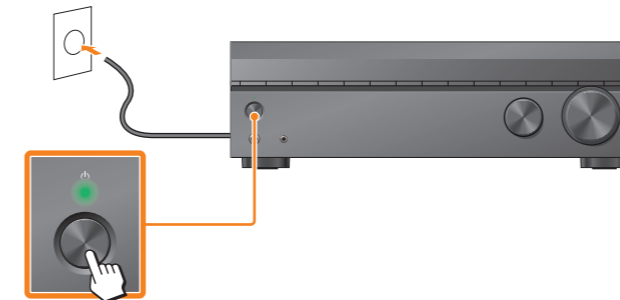

L'écran Easy Setup apparaît automatiquement.
La pantalla de Easy Setup aparece automáticamente.
Der Bildschirm Easy Setup wird automatisch angezeigt.

Conseil / Sugerencia / Tipp

Si l'écran Easy Setup n'apparaît pas, appuyez sur le bouton HOME de votre télécommande pour afficher le menu d'accueil, puis sélectionnez [Easy Setup].
Si la pantalla de Easy Setup no aparece, pulse HOME en el mando a distancia para mostrar el menú de inicio y, a continuación, seleccione [Easy Setup].
Wenn der Bildschirm Easy Setup nicht angezeigt wird, drücken Sie HOME auf der Fernbedienung, um das Home-Menü anzuzeigen, und wählen Sie dann [Easy Setup].

- 3 Placez le microphone de calibrage selon votre position d'écoute et réglez-le à hauteur de vos oreilles.
Coloque el micrófono de calibración en su posición de escucha y póngalo a la misma altura que sus oídos.
Stellen Sie das Kalibrierungsmikrofon an der Hörposition auf Ohrhöhe auf.

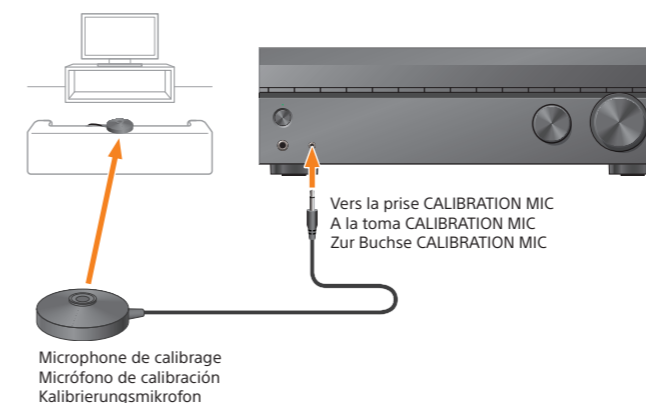

Remarque / Nota / Hinweis

Les enceintes émettent un son très fort pendant la calibration et le volume ne peut pas être réglé. Tenez compte de vos voisins et des enfants qui sont éventuellement présents.

Durante la calibration, los altavoces emiten un sonido muy elevado y el volumen no se puede ajustar. Sea respetuoso con sus vecinos y con los menores que puedan estar presentes.

Die Lautsprecher geben während der Kalibrierung einen sehr lauten Ton ab, und die Lautstärke kann nicht eingestellt werden. Nehmen Sie Rücksicht auf anwesende Kinder sowie Ihre Nachbarschaft.

- 5 Appuyez sur l'une des touches pour sélectionner la source d'entrée que vous souhaitez regarder ou écouter. Ensuite, démarrez la lecture de la source choisie.
Pulse uno de los botones para seleccionar una fuente de entrada que quiera ver o escuchar. A continuación, inicie la reproducción de la fuente seleccionada.
Mit den Tasten wählen Sie die Eingangsquelle aus, die angesehen oder angehört werden soll. Beginnen Sie dann die Wiedergabe der ausgewählten Quelle.



Remarque / Nota / Hinweis

Pour visionner du contenu 4K/60p, reportez-vous à la rubrique « Réglage du format de signal HDMI » du mode d'emploi fourni.

Quando vea contenido 4K/60p, consulte "Ajuste del formato de la señal HDMI" en el manual de instrucciones suministrado.

Weitere Informationen zum Anzeigen von 4K/60p-Inhalten finden Sie unter „Einstellen des HDMI-Signalformats“ in der mitgelieferten Bedienungsanleitung.