

# KENWOOD

## DMX7018DABS DMX7018BTS

MONITOR MIT EMPFÄNGER  
**BEDIENUNGSANLEITUNG**  
MONITOR MET ONTVANGER  
**GEBRUIKSAANWIJZING**

JVC KENWOOD Corporation

- Aktualisierte Informationen (die aktuellste Bedienungsanleitung usw.) finden Sie unter <http://www.kenwood.com/cs/ce/>.
- Bijgewerkte informatie (de meest recente Handleiding, enz.) is beschikbaar op <http://www.kenwood.com/cs/ce/>.



**android**  
auto

# Inhalt

## **Vor Verwendung 4**

Vorsichtsmaßnahmen.....	4
Hinweise zu diesem Handbuch.....	4

## **Grundfunktionen 5**

Tastenfunktionen auf dem Frontpanel.....	5
Gerät einschalten .....	5
Grundeinstellungen .....	6
Einstellen der Lautstärke .....	7
Sensordisplay-Bedienungen .....	7
HOME-Bildschirm Beschreibungen .....	8
Quellauswahlbildschirm-Beschreibungen.....	8
Quellsteuerungsbildschirm-Beschreibungen 10	
Pop-up-Menü .....	11
Bildschirm-Liste.....	12

## **APPS-Android Auto™/ Apple CarPlay 13**

Apple CarPlay-Betrieb.....	13
Android-Auto™-Betrieb.....	14

## **iPod/iPhone 15**

Vorbereitung.....	15
iPod/iPhone Grundbetrieb .....	15
Suchfunktionen .....	16

## **USB 17**

Anschluss eines USB-Geräts .....	17
USB-Grundfunktionen.....	17
Suchfunktionen .....	19

## **Radio 20**

Radio-Grundfunktionen .....	20
Speicherfunktionen.....	21
Funktionsauswahl .....	21
Verkehrsnachrichten (nur FM).....	22
Einrichten der Radiofunktion.....	22

## **DAB 23**

DAB-Grundfunktionen .....	23
Speichern von Diensten.....	24
Funktionsauswahl .....	24
Verkehrsnachrichten .....	25
DAB-Setup .....	26

## **Bluetooth-Steuerung 27**

Information zur Verwendung von Bluetooth®- Geräten .....	27
Registrieren des Bluetooth-Geräts.....	28
Bluetooth-Setup .....	28
Wiedergabe mit einem Bluetooth-Audiogerät .....	29
Verwendung der Freisprecheinrichtung.....	31

## **Andere externe Komponenten 35**

Kamera anzeigen.....	35
Externe Audio-/Video-Player—AV-IN.....	36

## **Einstellungen vornehmen 37**

Monitorbildschirm einstellen.....	37
Systemeinstellungen .....	37
Bedienoberflächen-Einstellung .....	38
Spezialeinstellung .....	38
Display-Einstellungen .....	39
AV-Einstellung .....	40

## **Audio-Steuerung 41**

Lautsprecher/X'over-Einstellung .....	41
Allgemeine Audio-Steuerung.....	42
Equalizer-Steuerung.....	43
Lautstärke-Begrenzung .....	44
Soundeffekt .....	44
Hörposition/DTA.....	45

## **Fernbedienung 46**

Funktionen der Fernbedienungstasten .....	46
---	----

## **Verbindung/Installation 47**

Vor der Installation.....	47
Installation des Geräts .....	48

## **Problembhebung 52**

Probleme und Lösungen .....	52
Fehlermeldungen.....	52

## **Anhang 53**

Abspielbare Medien und Dateien .....	53
Technische Daten .....	54
Wissenswertes über dieses Gerät .....	56

# Vor Verwendung

## Vorsichtsmaßnahmen

### ▲ WARNHINWEISE

#### ■ Folgende Vorsichtsmaßnahmen beachten, um Brand oder Verletzungen zu vermeiden:

- Kurzschlüsse verhindern. Niemals Metallgegenstände (z. B. Münzen oder Werkzeug) ins Gerät stecken oder darin belassen.
- Verfolgen Sie die Anzeige des Geräts während der Fahrt nicht für längere Zeit.
- Falls bei der Installation Probleme auftreten, nehmen Sie Kontakt mit Ihrem KENWOOD-Händler auf.

#### ■ Vorsichtsmaßnahmen bei der Verwendung dieses Gerätes

- Falls Sie optionale Zusatzgeräte kaufen, kontaktieren Sie Ihren KENWOOD-Händler, um sicherzustellen, dass sie mit dem Gerät kompatibel sind und in Ihrer Region verwendet werden können.
- Sie können eine Sprache zur Darstellung von Menüs, Audiodatei-Tags usw. wählen. Siehe **Bedienoberflächen-Einstellung (S.38)**.
- Das Radio Data System bzw. Radio Broadcast Data System funktioniert nur in Regionen mit Sendern, die diese Dienste unterstützen.

#### ■ Schutz des Monitors

- Um den Monitor vor Beschädigungen zu schützen, sollten Sie ihn nicht mit einem Kugelschreiber oder ähnlichen spitzen Gegenstand bedienen.

#### ■ Reinigung des Geräts

- Ist die Frontplatte des Geräts verschmutzt, reinigen Sie sie mit einem weichen trockenen Tuch, z. B. mit einem Silikontuch. Ist die Frontplatte stark verschmutzt, entfernen Sie den Schmutz mit einem angefeuchteten Tuch (mit neutralem Reinigungsmittel) und wischen Sie es anschließend wieder mit einem weichen trockenen Tuch ab.

### HINWEIS

- Kein Reinigungsmittel direkt auf das Gerät sprühen. Dies könnte die mechanischen Bauteile beschädigen. Die Frontplatte nicht mit einem harten Tuch oder Lösungsmitteln wie z. B. Verdünnern oder Alkohol reinigen. Dies könnte die Oberfläche zerkratzen oder Aufdrucke löschen.

#### ■ Gerät zurücksetzen

- Wenn das Gerät oder das angeschlossene Gerät nicht richtig funktioniert, setzen Sie das Gerät zurück. Drücken Sie auf die Zurücksetzen-Taste. Das Gerät kehrt zu den Werkseinstellungen zurück.

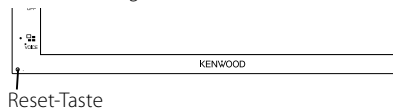

### HINWEIS

- Trennen Sie das USB-Gerät, bevor Sie auf die <Zurücksetzen>-Taste drücken. Wenn Sie auf die <Zurücksetzen>-Taste drücken, während das USB-Gerät eingesteckt ist, können die auf dem USB-Gerät gespeicherten Daten beschädigt werden. Informationen dazu, wie Sie das USB-Gerät abtrennen, finden Sie unter Trennen der USB-Geräteverbindung (**S.17**).
- Wenn Sie nach dem Zurücksetzen das Gerät einschalten, erscheint der Grundeinstellungsbildschirm. Siehe Grundeinstellungen (**S.6**).

## Hinweise zu diesem Handbuch

- Die in diesem Handbuch gezeigten Bildschirme und Bedienelemente sind Beispiele, die zur Verdeutlichung der Funktionen dienen sollen. Aus diesem Grund können sie sich von den tatsächlichen Bildschirmen oder verwendeten Bedienelementen unterscheiden oder es werden andere Anzeigemuster verwendet.
- **Anzeigesprache:** Englischsprachige Anzeigen werden zur Erklärung verwendet. Sie können die Anzeigesprache im **SETUP**-Menü wählen. Siehe **Bedienoberflächen-Einstellung (S.38)**.

# Grundfunktionen

## Tastenfunktionen auf dem Frontpanel

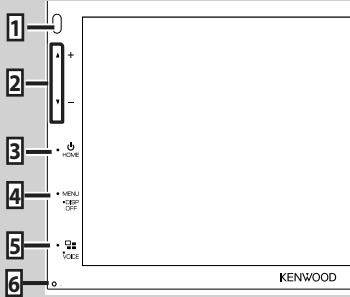

### HINWEIS

- Die in dieser Anleitung gezeigten Bedienelemente sind Beispiele, die zur Verdeutlichung der Funktionen dienen sollen. Aus diesem Grund kann es zu Abweichungen vom vorliegenden Panel kommen.

	Name • Handlung
1	Fernbedienung • Empfängt das Fernbedienungssignal.
2	▼, ▲ (Lautstärke) • Lautstärkeregelung. Die Lautstärke wird bis 15 erhöht, wenn Sie ▲ gedrückt halten.
3	HOME • Zeigt den HOME-Bildschirm an (S.8). • Drücken Sie die Taste länger als 1 Sekunde, um die Stromversorgung auszuschalten. • Ist die Stromversorgung ausgeschaltet, wird sie hierdurch eingeschaltet.
4	MENU • Zeigt den Popup-Menü-Bildschirm an. • Drücken Sie die Taste länger als 1 Sekunde, um den Bildschirm auszuschalten.
5	 • Zeigt den Bildschirm der APP-Quelle (CarPlay/Android Auto) an. • Wird die Taste 1 Sekunde lang gedrückt, wird der Spracherkennungsbildschirm angezeigt (S.32).

	Name • Handlung
6	Zurücksetzen • Wenn das Gerät oder das angeschlossene Gerät nicht richtig funktioniert, wird das Gerät auf die Grundeinstellungen zurückgesetzt, sobald diese Taste gedrückt wird.

## Gerät einschalten

Das Einschaltverfahren ist je nach Modell unterschiedlich.

### 1 Drücken Sie die Taste HOME.

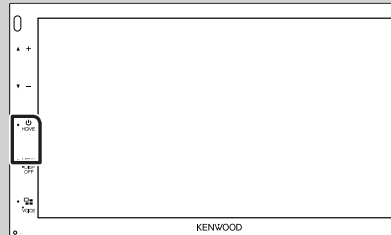

➤ Das Gerät ist eingeschaltet.

### ● Zum Ausschalten des Geräts:

### 1 Drücken Sie die Taste HOME 1 Sekunde lang.

### HINWEIS

- Wird das Gerät erstmals nach der Installation eingeschaltet, müssen einige Grundeinstellungen durchgeführt werden (S.6).

## Grundeinstellungen

### Erst-Setup

Nehmen Sie diese Einstellung vor, wenn Sie das Gerät zum ersten Mal benutzen.

#### 1 Jedes Element wie folgt einstellen.

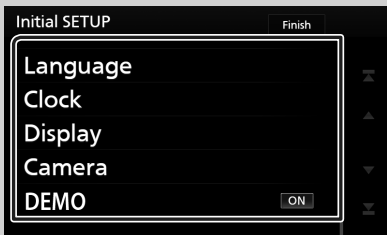

##### ■ Language

Wählen Sie die für den Steuerungsbildschirm und die Einstellungselemente zu verwendende Sprache. Die Werkseinstellung ist „British English (en)“.

- 1 Berühren Sie **Language**.
- 2 Berühren Sie **Language Select**.
- 3 Wählen Sie die gewünschte Sprache.
- 4 Berühren Sie **↶**.

Für Details zur Vorgehensweise siehe **Bedienoberflächen-Einstellung (S.38)**.

##### ■ Clock

Stellt die Uhr ein.

Für Details zur Vorgehensweise siehe **Kalender-/Uhreinstellungen (S.6)**.

##### ■ Display

Legen Sie das Hintergrundbild für den Bildschirm fest.

- 1 Berühren Sie **Display**.
- 2 Berühren Sie **Background**.
- 3 Wählen Sie das Bild aus.
- 4 Berühren Sie **↶**.

Für Details zur Vorgehensweise siehe **Display-Einstellungen (S.39)**.

##### ■ Camera

Stellen Sie die Parameter für die Kamera ein.

- 1 Berühren Sie **Camera**.
- 2 Stellen Sie jede Funktion ein und berühren Sie **↶**.

Für Details zur Vorgehensweise, siehe **Kamera-Einstellungen (S.35)**.

##### ■ DEMO

Zum Einstellen des Demonstrationsmodus. Werkseinstellung ist „ON“.

- 1 Berühren Sie **DEMO** und stellen Sie auf EIN oder AUS.

#### 2 Berühren Sie **Finish**.

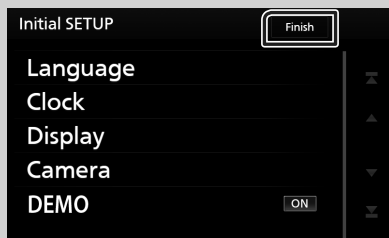

#### HINWEIS

- Diese Einstellungen lassen sich im SETUP-Menü einstellen. Siehe **Systemeinstellungen (S.37)**.

## Kalender-/Uhreinstellungen

#### 1 Drücken Sie die Taste **MENU**.

- Das Popup-Menü erscheint.

#### 2 Drücken Sie **SETUP**.



- Der SETUP-Menübildschirm wird angezeigt.

### 3 Berühren Sie **User Interface**.

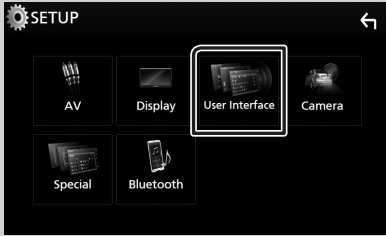

► Zeigt den Bedienoberflächenbildschirm an.

### 4 Berühren Sie **Clock Adjust**.

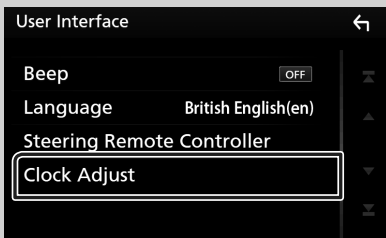

### 5 Stellen Sie das Datum ein und dann die Uhrzeit.

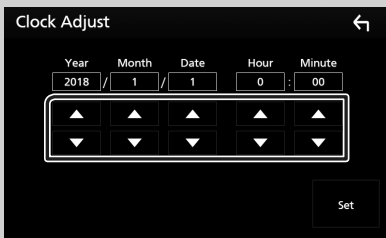

### 6 Berühren Sie **Set**.

#### HINWEIS

- Deaktivieren Sie **RDS CT**, bevor Sie die Uhrzeit einstellen. Siehe **Einrichten der Radiofunktion (S.22)**.

## Einstellen der Lautstärke

Um die Lautstärke (0 bis 40) einzustellen, drücken Sie ▲ für höhere und ▼ für niedrigere Lautstärke.

Durch Halten von ▲ wird die Lautstärke kontinuierlich bis zum Pegel 15 gesteigert.

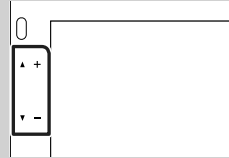

## Sensordisplay-Bedienungen

Um Bedienungen auf dem Bildschirm auszuführen, können Sie berühren, berührt halten, wischen oder streichen, um einen Gegenstand zu wählen, das Displayeinstellung-Menü-Schirmbild aufrufen, die Seite umblättern usw.

#### ● Berühren

Berühren Sie den Bildschirm sanft, um einen Gegenstand auf dem Bildschirm zu wählen.

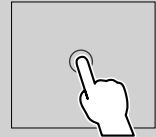

#### ● Berührt halten

Berühren Sie den Bildschirm und lassen Sie Ihren Finger an der gleichen Stelle, bis die Anzeige wechselt oder eine Meldung angezeigt wird.

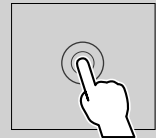

#### ● Wischen

Ziehen Sie Ihren Fingers nach links oder rechts auf dem Bildschirm entlang, um die Seite zu wechseln.



Sie können durch die Listenansicht scrollen, indem Sie sie mit dem Finger nach oben/unten streichen.

#### ● Streichen

Ziehen Sie Ihren Fingers nach oben oder unten auf dem Bildschirm entlang, um das Schirmbild weiterzublätern.



## Grundfunktionen

### HOME-Bildschirm Beschreibungen

Die meisten Funktionen lassen sich über den HOME-Bildschirm ausführen.



- 1 • Zeigt den Steuerungsbildschirm der aktuellen Quelle an.
- 2 • Widget
  - Sie können das Widget durch Berühren von / oder Wischen nach links oder rechts im Widget-Bereich ändern.
  - Berühren Sie das Widget, um den detaillierten Bildschirm anzuzeigen.
- 3 • Aktuelle Quelle Information
- 4 • Zeigt den Quellenauswahlbildschirm an. **(S.9)**
- 5 • Shortcut Wiedergabequelle-Symbole **(S.9)**
- 6 • Zeigt den Freisprechbildschirm an. **(S.31)**
  - Beim Anschließen als Apple CarPlay oder Android Auto funktioniert es als ein in Apple CarPlay oder Android Auto zur Verfügung gestelltes Telefon.

## Zeigen Sie den HOME

- 1 Drücken Sie die Taste **HOME**.

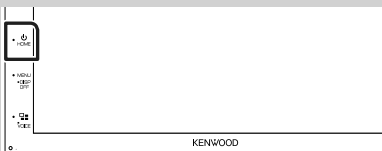

- Der HOME-Bildschirm erscheint.

### Quellenauswahlbildschirm-Beschreibungen

Sie können alle Wiedergabequellen und Optionen auf dem Quellenauswahl-Bildschirm anzeigen.



- 1 • Ändert die Wiedergabequelle.  
Für Wiedergabequellen, siehe **S.9**.
- 2 • Ändert die Seite. (Berühren Sie / .)  
Sie können auch die Seite wechseln, indem Sie auf dem Bildschirm nach links oder rechts wischen.
- 3 • Kehrt zurück zum vorherigen Bildschirm.
- 4 • Seitenanzeige
- 5 • Zeigt den SETUP-Menü-Bildschirm an. **(S.37)**



## Wählen Sie die Wiedergabequelle aus

**1** Berühren Sie  auf dem HOME-Bildschirm.

In diesem Bildschirm können Sie die folgenden Quellen und Funktionen auswählen.

	• Schaltet auf den Android-Auto/Apple-CarPlay-Bildschirm des angeschlossenen iPhone/Android-Geräts um.* <sup>1</sup> <b>(S.13)</b>
	
	• Schaltet auf Radio um. <b>(S.20)</b>
	• Schaltet auf DAB um. <b>(S.23)</b>
	• Spielt Bluetooth-Audioplayer ab. <b>(S.27)</b>
	• Spielt von einem iPod/iPhone ab. <b>(S.15)</b>
	• Spielt Dateien auf einem USB-Gerät ab. <b>(S.17)</b>
	• Schaltet auf eine externe Quelle um, die über den AV-IN Eingang angeschlossen ist. <b>(S.36)</b>
	• Zeigt den Audio-Bildschirm an. <b>(S.41)</b>
	• Schaltet das Gerät auf Standby. <b>(S.10)</b>

\*<sup>1</sup> Wenn ein mit CarPlay kompatibles iPhone angeschlossen ist, wird **Apple CarPlay** angezeigt. Wenn ein mit Android Auto kompatibles Android-Gerät angeschlossen ist, wird **Android Auto** angezeigt.

## Wiedergabequelle auf dem HOME-Bildschirm auswählen





Die 3 auf dem Quelle-Auswahl-Bildschirm als große Symbole angezeigten Punkte werden auf dem HOME-Bildschirm gezeigt.

Sie können die in diesem Bereich angezeigten Punkte durch Anpassen des Quelle-Auswahl-Bildschirms ändern. **(S.10)**

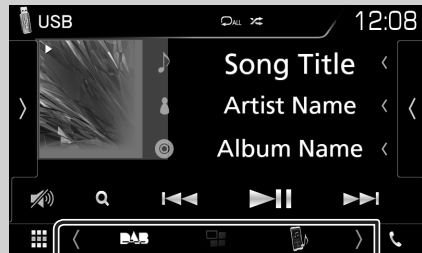
## Wählen der Wiedergabequelle im Quelle-Steuerbildschirm



Zeigen Sie die Quellenwahltasten an, indem Sie   auf dem Quellensteuerungsbildschirm berühren oder nach rechts oder links wischen; wählen Sie dann eine Wiedergabequelle aus.

## Schalten Sie das Gerät auf Standby

- 1 Berühren Sie  auf dem HOME-Bildschirm.
- 2 Berühren Sie **STANDBY**.



## Passen Sie Verknüpfungstasten auf dem HOME-Bildschirm individuell an

Sie können die Anordnung der Symbole für Quellen beliebig ändern.

- 1 Berühren Sie  auf dem HOME-Bildschirm.
- 2 Drücken und halten Sie das Symbol, das Sie verschieben möchten, um zum Anpassungsmodus zu wechseln.
- 3 Ziehen Sie es an die gewünschte Stelle.

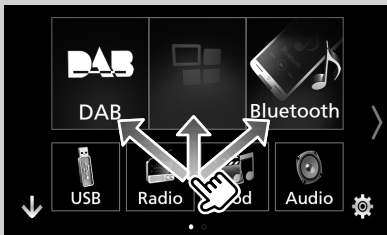

## Quellsteuerungsbildschirm-Beschreibungen

Es gibt eine Reihe von Funktionen, die von praktisch jedem Bildschirm aus aufgerufen werden können.

Anzeigen

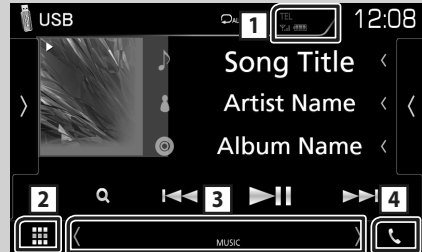

Verknüpfungstasten



**1** TEL 

Angeschlossene Bluetooth-Geräte-Informationen.

**2**  **Alle Quellsymbole**

Zeigt alle Quellen an.

**3** **Zweiter Bildschirm**

-  : Der zweite Bildschirm wechselt mit jeder Berührung. Sie können auch den Zweiten Bildschirm wechseln, indem Sie auf dem Bildschirm nach links oder rechts wischen.
- Anzeigen: Zeigt die aktuelle Quellenbedingung und so weiter an.
  - **ATT**: Der Dämpfer ist eingeschaltet.
  - **LOUD**: Die Loudness-Funktion ist aktiviert.
- Verknüpfungstasten: Die Quelle wechselt zu derjenigen, die Sie als Verknüpfung festgelegt haben. Beziehen Sie sich für die Verknüpfungseinstellung auf **Passen Sie Verknüpfungstasten auf dem HOME-Bildschirm individuell an (S.10)**.

**4** 

Zum Anzeigen des Freisprechbildschirms berühren. **(S.31)**

Beim Anschließen als Apple CarPlay oder Android Auto funktioniert es als ein in Apple CarPlay oder Android Auto zur Verfügung gestelltes Telefon.

**Popup-Menü**

**1** Drücken Sie die Taste **MENU**.

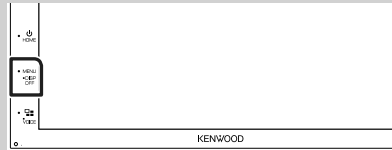

➤ Das Popup-Menü erscheint.

**2** Tippen Sie, um das Popup-Menü anzuzeigen.



Der Inhalt des Menüs ist wie folgt.

	• Zeigt den Bildschirm-Einstellungsbildschirm an. <b>(S.37)</b>
	• Schaltet die Anzeige aus. <b>(S.12)</b>
	• Zeigt die Ansichtskamera. <b>(S.35)</b>
	• Zeigt den SETUP-Menü-Bildschirm an. <b>(S.37)</b>
	• Zeigt den Audiosteuerungsmenübildschirm an. <b>(S.41)</b>
	• Zeigt den Steuerungsbildschirm der aktuellen Quelle an. Icon-Feature ändert sich je nach Quelle.
<b>1</b>	• Schließen Sie das Popup-Menü.
<b>2</b> <b>3</b>	• Siehe <b>HOME-Bildschirm Beschreibungen (S.8)</b> .

## Schalten Sie den Bildschirm aus

- 1 Wählen Sie **Display OFF** im Pop-up-Menü.



- Um den Bildschirm einzuschalten

- 1 Berühren Sie das Display.

## Bildschirm-Liste

Die meisten Bildschirm-Listen haben einige gemeinsame Funktionstasten.



Zeigt das Listentyp-Wahlfenster an.



Zeigt die Musik/Film-Dateienliste an.



Scrollt die Textanzeige.

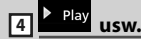

Tasten mit unterschiedlichen Funktionen werden hier angezeigt.

- **▶ Play**: Spielt alle Titel im Ordner mit dem aktuellen Titel ab.
- **▢ Up ▢ Top**: Springt in die obere Hierarchie.



Sie können die Seite scrollen, um mehr Elemente anzuzeigen, indem Sie auf **▲**/**▼** drücken.

- **▲**/**▼**: Zeigt die oberste oder unterste Seite an.



Keht zurück zum vorherigen Bildschirm.

### HINWEIS

- Die Tasten, die im Listenbildschirm nicht betätigt werden können, werden nicht angezeigt.

# APPS-Android Auto™/Apple CarPlay

## Apple CarPlay-Betrieb

CarPlay ist die intelligentere, sichere Art, Ihr iPhone im Auto zu verwenden. CarPlay zeigt die Dinge, die Sie während der Fahrt mit dem iPhone tun möchten, auf dem Bildschirm des Produkts an. Sie können während der Fahrt vom iPhone Weganweisungen erhalten, Anrufe tätigen, Mitteilungen senden und empfangen und Musik hören. Sie können auch die Siri-Sprachsteuerung nutzen, um das iPhone leichter zu bedienen.

Einzelheiten über CarPlay finden Sie unter <https://ssl.apple.com/ios/carplay/>.

### Geeignete iPhone-Geräte

Sie können CarPlay mit den folgenden iPhone-Modellen nutzen.

- iPhone 7 Plus
- iPhone 7
- iPhone SE
- iPhone 6s Plus
- iPhone 6s
- iPhone 6 Plus
- iPhone 6
- iPhone 5s
- iPhone 5c
- iPhone 5

### Vorbereitung

#### 1 Verbinden Sie das iPhone über das KCA-iP103 mit dem USB-Anschluss. (S.51)

Wenn ein iPhone, das mit CarPlay kompatibel ist, an den USB-Anschluss angeschlossen wird, wird das derzeit angeschlossene Bluetooth-Telefon getrennt.

#### 2 Entsperrten Sie Ihr iPhone.

#### ■ Betriebstasten und verfügbare Apps auf dem Startbildschirm von CarPlay

Sie können die Apps des angeschlossenen iPhones nutzen.

Die angezeigten Elemente und die auf dem Bildschirm genutzte Sprache unterscheiden sich je nach den angeschlossenen Geräten.

Um den CarPlay-Modus aufzurufen, berühren Sie das Symbol **Apple CarPlay** auf dem Quellenauswahl-Bildschirm. (S.9)

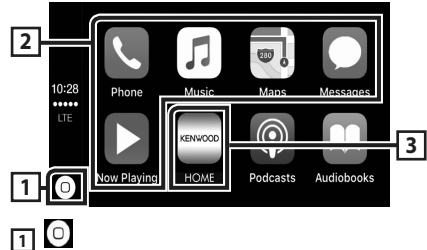

- Zeigt den Startbildschirm von CarPlay an.
- Zum Aktivieren von Siri gedrückt halten.

#### 2 Anwendungstasten

Startet die Anwendung.

#### 3 HOME

Schließt den CarPlay-Bildschirm und zeigt den Startbildschirm an.

### Schließen des CarPlay-Bildschirms

#### 1 Drücken Sie die Taste HOME.

### ■ Nutzung von Siri

Sie können Siri aktivieren.

#### 1 Drücken Sie die Taste 1 Sekunde lang.



#### 2 Sprechen Sie mit Siri.

### Deaktivieren

#### 1 Drücken Sie die Taste .

#### ■ Schalten Sie auf den Apple CarPlay-Bildschirm um, während Sie eine andere Quelle hören

#### 1 Drücken Sie die Taste .

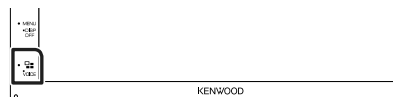

**HINWEIS**

- Wenn der Ton mittels Apple CarPlay ausgegeben wird, wenn der Apple-CarPlay-Bildschirm angezeigt wird, wird die Quelle auf Apple CarPlay umgeschaltet.

**Android-Auto™-Betrieb**

Mit Android Auto können Sie die Funktionen Ihres Android-Geräts nutzen, die während der Fahrt geeignet sind. Sie können während der Fahrt ganz einfach auf die Streckenführung zugreifen, Anrufe tätigen, Musik hören und auf praktische Funktionen auf dem Android-Gerät zugreifen.

Einzelheiten über Android Auto finden Sie unter <https://www.android.com/auto/> und <https://support.google.com/androidauto>.

**Geeignete Android-Geräte**

Sie können Android Auto mit Android-Geräten der Android-Version 5.0 (Lollipop) oder aktueller verwenden.

**HINWEIS**

- Android Auto ist möglicherweise nicht auf allen Geräten und nicht in allen Ländern und Regionen verfügbar.

**Vorbereitung**

**1 Schließen Sie ein Android-Gerät über des USB-Anschluss an. (S.51)**

Schließen Sie das Android-Gerät über Bluetooth an, um die Freisprechfunktion zu nutzen.

Wenn ein Android-Gerät, das mit Android Auto kompatibel ist, an den USB-Anschluss angeschlossen wird, wird das Gerät automatisch über Bluetooth angeschlossen und das derzeit angeschlossene Bluetooth-Telefon wird abgetrennt.

**2 Entsperren Sie Ihr Android-Gerät.**

**Betriebstasten und verfügbare Apps auf dem Android Auto-Bildschirm**

Sie können die Vorgänge der Apps des angeschlossenen Android-Geräts durchführen.

Die auf dem Bildschirm angezeigten Elemente unterscheiden sich je nach den angeschlossenen Android-Geräten.

Um den Android-Auto-Modus aufzurufen, berühren Sie das Symbol **Android Auto** auf dem Quellenauswahl-Bildschirm. (S.9)

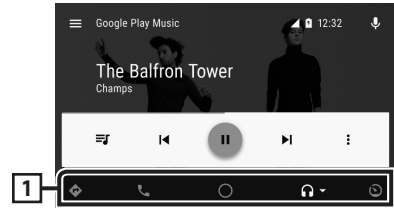

**1 Anwendungs-/Informationstasten**

Startet die Anwendung oder zeigt Informationen an.

**Schließen des Android Auto-Bildschirms**

**1 Drücken Sie die Taste HOME.**

**Nutzen der Sprachsteuerung**

**1 Drücken Sie die Taste  1 Sekunde lang.**



**Abbrechen**

**1 Drücken Sie die Taste .**

**Schalten Sie auf den Android Auto-Bildschirm um, während Sie eine andere Quelle hören**

**1 Drücken Sie die Taste .**



**HINWEIS**

- Wenn der Ton mittels Android Auto ausgegeben wird, wenn der Android-Auto-Bildschirm angezeigt wird, wird die Quelle auf Android Auto umgeschaltet.

# iPod/iPhone

## Vorbereitung

### Anschließbare iPods/iPhones

Die nachfolgend aufgeführten Modelle können an dieses Gerät angeschlossen werden.

Konzipiert für

- iPhone 7 Plus
- iPhone 7
- iPhone SE
- iPhone 6s Plus
- iPhone 6s
- iPhone 6 Plus
- iPhone 6
- iPhone 5s
- iPhone 5c
- iPhone 5
- iPod touch (6. Generation)
- iPod touch (5. Generation)

### HINWEIS

- Durch Anschluss Ihres iPods/iPhones an dieses Gerät mit einem optional erhältlichen iPod-Verbindungskabel KCA-iP103 können Sie Ihr iPod/iPhone während der Wiedergabe von Musik mit Strom versorgen und auch aufladen. Dazu muss dieses Gerät jedoch eingeschaltet sein.
- Starten Sie die Wiedergabe nach Anschluss des iPods, wird zuerst die Musik wiedergegeben, die vom iPod abgespielt wurde.

### Schließen Sie den iPod/das iPhone an

#### Vorbereitung

- Verbinden Sie einen iPod/ein iPhone mit dem KCA-iP103 (optional erhältlich), während CarPlay nicht verbunden ist.
- Schalten Sie bei einem iPhone, das CarPlay-kompatibel ist, CarPlay aus, indem Sie das iPhone im Funktionsmodus betreiben, bevor Sie mit dem iPhone verbinden. Detaillierte Informationen zur Einrichtungsmethode erhalten Sie beim Hersteller des Endgeräts.
- Es kann nur ein iPod/iPhone angeschlossen werden.

**1** Schließen Sie den iPod/das iPhone mit dem KCA-iP103 an. (S.51)

**2** Drücken Sie die Taste **HOME**.

**3** Berühren Sie .

**4** Berühren Sie **iPod**. (S.9)

● **Zum Trennen der iPod/iPhone-Kabelverbindung:**

**1** Trennen Sie den iPod/das iPhone ab.

## iPod/iPhone Grundbetrieb



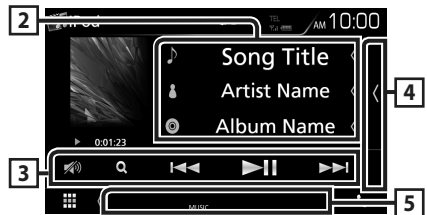



### Steuerungsbildschirm



### Öffnen Sie das Diskfach



**1**  / 

- : Wiederholt den aktuellen Titel/das aktuelle Album. Jedes Mal, wenn Sie die Taste berühren, schaltet der Wiederholungsmodus in die folgende Reihenfolge um. Titel wiederholen () , Alle Titel wiederholen ()
- : Spielt alle Titel im aktuellen Album in zufälliger Reihenfolge ab. Jedes Mal, wenn Sie die Taste berühren, schaltet der Zufallsmodus in die folgende Reihenfolge um. Titel zufällig () , Zufällig aus ()

### 2 Titelinformation

- Zeigt die Information zur aktuellen Datei an.
- Berühren Sie, um den Kategorie-Listenscreen anzuzeigen. Siehe **Kategoriesuche (S.16)**.

**3 Bedientasten**

- **Q** : Durchsucht Titel/Datei. Weitere Details zu den Suchfunktionen finden Sie unter **Suchfunktionen (S.16)**.
- **⏪ ⏩** : Antippen, um vorige/nächste Datei zu suchen. Für schnellen Vorlauf oder schnellen Rücklauf anhaltend drücken.
- **▶ ⏸** : Wiedergabe oder Pause.
- **🔊** : Berühren, um den Ton leiser zu stellen oder wiederherzustellen.

**4 Inhaltsliste**

Tippen Sie auf die rechte Seite des Bildschirms, um die Inhaltsliste anzuzeigen. Tippen Sie erneut, um die Liste zu schließen.

Zeigt die Wiedergabeliste an. Wenn Sie einen Titel/Dateinamen in der Liste antippen, beginnt die Wiedergabe.

**5 Anzeigepunkte**

- **MUSIC**: Identifiziert eine Musikdatei.

**6 Artwork/Wiedergabemodus-Anzeige/ Wiedergabezeit**

Die Hülle der aktuell abgespielten Datei wird angezeigt.

- **▶, ⏩**, usw.: Aktuelle Wiedergabemodus-Anzeige  
Die Bedeutungen der einzelnen Icons lauten wie folgt;
- ▶ (Wiedergabe), ⏩ (Schnellvorlauf), ⏪ (Schnellrücklauf), ⏸ (Pause).

## Suchfunktionen

Sie können Musikdateien durch die folgenden Vorgänge suchen.

- 1 **Berühren Sie Q.**
- 2 **Berühren Sie ▼.**



- 3 **Wählen Sie den Listentyp.**



**HINWEIS**

- Zur Bedienung im Listenbildschirm siehe **Bildschirm-Liste (S.12)**.

## Kategorie suche

Sie können eine Datei suchen, indem Sie eine Kategorie wählen.

- 1 **Berühren Sie Category List.**
- 2 **Berühren Sie die gewünschte Kategorie.**

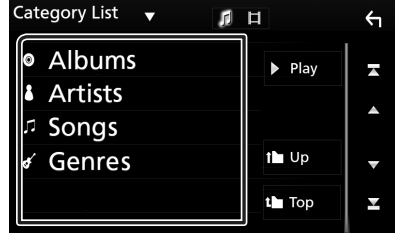

➤ Die zur Ihrer Auswahl entsprechende Liste erscheint.

- 3 **Antippen, um gewünschtes Element der Liste auszuwählen. Wiederholen Sie diesen Schritt bis Sie die gewünschte Datei gefunden haben.**

## Linksuche

Sie können den aktuellen Titel verwenden, um eine Datei desselben Interpreten/Albums/Genre/Komponisten zu suchen.

- 1 **Berühren Sie Link Search.**
- 2 **Berühren Sie den gewünschten Tag-Typ. Sie können aus dem Interpreten, Album, Genre und Komponisten auswählen.**

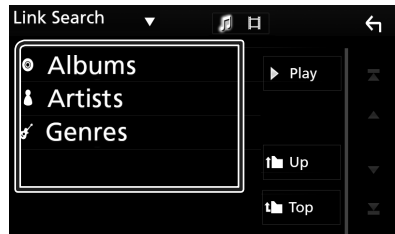

➤ Die zur Ihrer Auswahl entsprechende Liste erscheint.

- 3 **Gewünschtes Element der Liste drücken.**



# USB

## Anschluss eines USB-Geräts

- 1 Verbinden Sie das USB-Gerät mit dem USB-Kabel. (S.50)

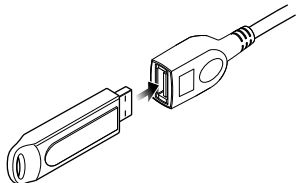

- 2 Drücken Sie die Taste **HOME**.

- 3 Berühren Sie

- 4 Berühren Sie **USB**. (S.9)

### Trennen Sie das USB-Gerät

- 1 Drücken Sie die Taste **HOME**.

- 2 Berühren Sie eine andere Quelle als **USB**.

- 3 Trennen Sie das USB-Gerät ab.

### Verwendbare USB-Geräte

Sie können ein USB-Gerät mit Massenspeicher mit diesem Gerät verwenden.

In diesem Handbuch wird der Begriff „USB device“ für Flash-Speichergeräte verwendet.

#### ● Wissenswertes über das Dateisystem

Eines der nachfolgenden Dateisysteme sollte verwendet werden.

- FAT16
- FAT32
- NTFS

#### HINWEIS

- Bringen Sie das USB-Gerät an einer Stelle an, die einer sicheren Fahrweise nicht hinderlich ist.
- Sie können kein USB-Gerät über einen USB-Hub und einen Mehrfach-Kartenleser anschließen.
- Erstellen Sie Sicherheitskopien der Audiodateien, die in diesem Gerät verwendet werden. Je nach Betriebsbedingungen des USB-Geräts kann es sein, dass diese Dateien gelöscht werden. Für Schäden durch gelöschte Speicherdaten wird keine Haftung übernommen.

## USB-Grundfunktionen

Die meisten Funktionen lassen sich über den Quellensteuerungsbildschirm und den Wiedergabebildschirm bedienen.

### Steuerungsbildschirm

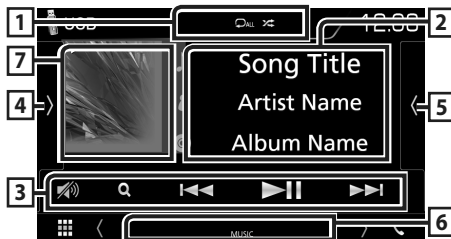

### Öffnen Sie das Diskfach

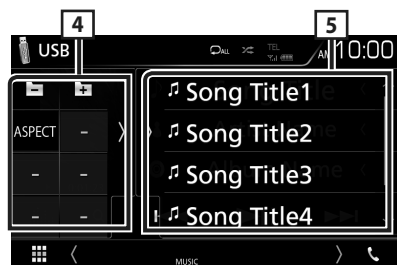

- : Wiederholt den aktuellen Titel/Ordner. Jedes Mal, wenn Sie die Taste berühren, schaltet der Wiederholungsmodus in die folgende Reihenfolge um.  
Dateiwiederholung ()  
Ordnerwiederholung ()  
Alle wiederholen ()
- : Spielt alle Titel im aktuellen Ordner in zufälliger Reihenfolge ab. Jedes Mal, wenn Sie die Taste berühren, schaltet der Zufallsmodus in die folgende Reihenfolge um.  
Datei zufällig ()  
Zufällig aus ()

### 2 Titelinformation

Zeigt die Information zur aktuellen Datei an.

Es werden nur ein Dateiname und ein Ordnername angezeigt, wenn keine Tag-Informationen vorhanden sind.

### 3 Bedientasten

- **Q** : Durchsucht Titel/Datei. Weitere Details zu den Suchfunktionen finden Sie unter **Suchfunktionen (S.19)**.
- **◀▶▶▶** : Antippen, um vorige/nächste Datei zu suchen.  
Für schnellen Vorlauf oder schnellen Rücklauf anhaltend drücken.
- **▶||** : Wiedergabe oder Pause.
- **🔊** : Berühren, um den Ton leiser zu stellen oder wiederherzustellen.

### 4 Funktionspanel

Tippen Sie auf die linke Seite des Bildschirms, um das Funktionspanel anzuzeigen. Tippen Sie erneut, um das Panel zu schließen.

- **[-]** **[+]** : Durchsucht den vorigen/nächsten Ordner.
- **Aspect**: Bildschirmmodus auswählen.
- **Full**: Ändert das Bildformat des Videos und zeigt es als Vollbild auf dem Bildschirm an.
- **Normal**: Anzeige im Verhältnis 4:3.
- **Auto**: Zeigt das Video als Vollbild vertikal oder horizontal ohne Verhältnisänderung an.

### 5 Inhaltsliste

Tippen Sie auf die rechte Seite des Bildschirms, um die Inhaltsliste anzuzeigen. Tippen Sie erneut, um die Liste zu schließen.

Zeigt die Wiedergabeliste an. Wenn Sie einen Titel/Dateinamen in der Liste antippen, beginnt die Wiedergabe.

### 6 Anzeigepunkte

- **VIDEO**: Identifiziert eine Videodatei.
- **MUSIC**: Identifiziert eine Musikdatei.

### 7 Artwork/Wiedergabemodus-Anzeige/Wiedergabezeit

Die Hülle der aktuell abgespielten Datei wird angezeigt.

- **▶▶▶▶**, usw.: Aktuelle Wiedergabemodus-Anzeige  
Die Bedeutungen der einzelnen Icons lauten wie folgt;  
**▶** (Wiedergabe), **▶▶** (Schnellvorlauf), **◀◀** (Schnellrücklauf), **||** (Pause).

### Videobildschirm



### 8 Suche Dateibereich (nur Videodatei)

Berühren Sie, um die nächste/vorherige Datei zu suchen.

### 9 Tastenanzeigebereich (nur Videodatei)

Berühren, um den Steuerungsbildschirm anzuzeigen.

## Suchfunktionen

Sie können Musik- oder Videodateien durch die folgende Bedienung suchen.

1 Berühren Sie **Q**.

2 Berühren Sie **▼**.



3 Wählen Sie den Listentyp.



### HINWEIS

- Zur Bedienung im Listenbildschirm siehe **Bildschirm-Liste (S.12)**.

## Kategoriesuche

Sie können eine Datei suchen, indem Sie eine Kategorie wählen.

1 Berühren Sie **Category List**.

2 Wählen Sie, ob Sie nach **Audiodateien** oder **Videodateien** suchen möchten.

3 Berühren Sie die gewünschte Kategorie.

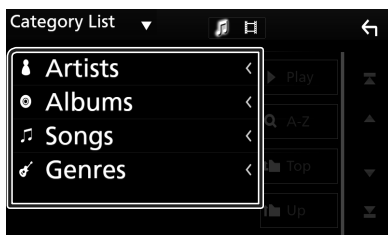

- Die zur Ihrer Auswahl entsprechende Liste erscheint.

4 Antippen, um gewünschtes Element der Liste auszuwählen. Wiederholen Sie diesen Schritt bis Sie die gewünschte Datei gefunden haben.

## Linksuche

Sie können den aktuellen Titel verwenden, um eine Datei desselben Interpreten/Albums/Genres zu suchen.

1 Berühren Sie **Link Search**.

2 Berühren Sie den gewünschten Tag-Typ. Sie können aus dem Interpreten, Album und Genre auswählen.

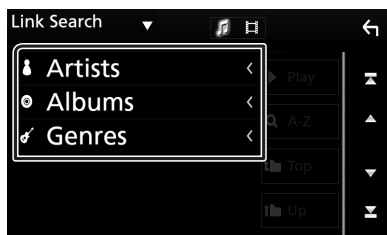

- Die zur Ihrer Auswahl entsprechende Liste erscheint.

3 Gewünschtes Element der Liste drücken.

## Ordnersuche

Sie können eine Datei nach Hierarchie suchen.

1 Berühren Sie **Folder List**.

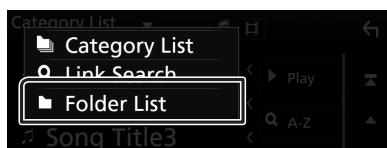

2 Drücken Sie auf den gewünschten Ordner.



- Berühren Sie einen Ordner, um den Ordnerinhalt anzuzeigen.

3 Antippen, um gewünschtes Element der Liste auszuwählen. Wiederholen Sie diesen Schritt bis Sie die gewünschte Datei gefunden haben.

# Radio

## Radio-Grundfunktionen

Die wichtigsten Funktionen lassen sich vom Quellensteuerungsbildschirm bedienen.

Um die Radio-Quelle aufzurufen, berühren Sie das Symbol **Radio** auf dem Quellenauswahl-Bildschirm. (S.9)

### Steuerungsbildschirm



### Öffnen Sie das Diskfach

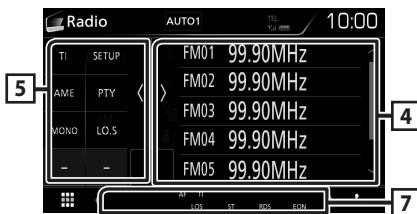

### 1 Informationsanzeige

Zeigt die Information zum aktuellen Sender an: Frequenz

Berühren von ermöglicht das Umschalten zwischen Inhalt A und Inhalt B.

Inhalt A: PS-Name, Radiotext, PTY-Genre

Inhalt B: Radiotext Plus, Titel, Interpret

**Voreinstellung#**: Voreinstellungsnummer

### 2 Suchmodus

Schaltet den Suchmodus in der folgenden Reihenfolge um; **AUTO1**, **AUTO2**, **MANUAL**.

- **AUTO1**: Stellt automatisch einen Sender mit gutem Empfang ein.
- **AUTO2**: Stellt einen Sender nach dem anderen aus dem Speicher ein.
- **MANUAL**: Schaltet manuell zur nächsten Frequenz um.

### 3 Bedientasten

- : Schaltet auf einen Sender. Die Methode zum Umschalten der Frequenz kann geändert werden (siehe 2 in der Tabelle).
- : Berühren, um den Ton leiser zu stellen oder wiederherzustellen.

### 4 Presetliste

- Tippen Sie auf die rechte Seite des Bildschirms, um die Voreinstellungsliste anzuzeigen. Tippen Sie erneut, um die Liste zu schließen.
- Ruft den gespeicherten Sender auf.
- Wenn Sie die Taste 2 Sekunden lang gedrückt halten, wird der gerade empfangene Sender gespeichert.

### 5 Funktionspanel

Tippen Sie auf die linke Seite des Bildschirms, um das Funktionspanel anzuzeigen. Tippen Sie erneut, um das Panel zu schließen.

- **TI** (nur FM): Schaltet den Verkehrsnachrichtenmodus ein. Weitere Details finden Sie unter **Verkehrsnachrichten (S.22)**.
- **SETUP**: Zeigt den TUNER SETUP-Bildschirm an. Weitere Details finden Sie unter **Einrichten der Radiofunktion (S.22)**.
- **AME**: Stellt Sender automatisch vorab ein. Weitere Details finden Sie unter **Automatische Programmspeicherung (S.21)**.
- **PTY** (nur FM): Sucht ein Programm mit der Einstellung Programmsparte. Nähere Einzelheiten siehe **Suchen nach Programmart (S.21)**.
- **MONO** (nur FM): Schaltet auf Mono-Empfang.
- **LO.S** (nur FM): Schaltet die lokale Suchfunktion ein oder aus.

### 6 FM AM

Schaltet das Band um.

### 7 Anzeigepunkte

- **ST**: Ein Stereo-Radiosignal wird empfangen.
- **MONO**: Die erzwungene Mono-Funktion ist aktiviert.
- **AF**: Die AF-Suchfunktion ist aktiviert.

- **LOS:** Die lokale Suchfunktion ist aktiviert.
- **RDS:** Zeigt den Status des Radio-Data-System-Senders an, wenn die AF-Funktion aktiviert ist.  
weiß: Radio-Data-System wird empfangen.  
orange: Radio-Data-System wird nicht empfangen.
- **TI:** Zeigt dem Empfangsstatus von Verkehrsdurchsagen an.  
weiß: TP wird empfangen.  
orange: TP wird nicht empfangen.

## Speicherfunktionen

### Automatische Programmspeicherung

Sie können Sender mit gutem Empfang automatisch im Senderspeicher speichern.

- 1 Drücken Sie auf die gewünschte Frequenzbandtaste.

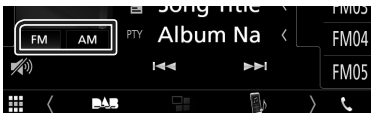

- 2 Berühren Sie **>** auf der linken Seite des Bildschirms.  
Berühren Sie **AME**.

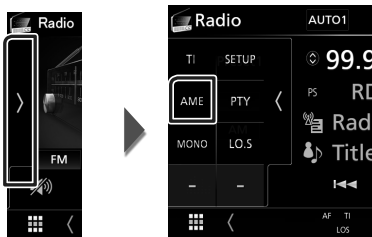

- Automatische Programmspeicherung startet.

### Manuelle Speicherung

Sie können den aktuell empfangenen Sender speichern.

- 1 Wählen Sie den zu speichernden Sender.
- 2 Berühren Sie 2 Sekunden lang **FM#** (#:1-24) oder **AM#** (#:1-12), je nachdem, wo Sie den Sender speichern möchten, bis ein Piepton ertönt.

## Funktionsauswahl

### Voreinstellung auswählen

Sie können die gespeicherten Stationen auflisten und auswählen.

- 1 Berühren Sie **<** auf der rechten Seite des Bildschirms.

Wählen Sie einen Namen aus der Liste.

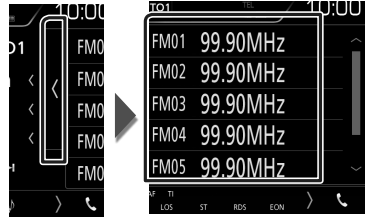

### Suchen nach Programmart (nur FM)

Beim FM-Hören können Sie auf eine Station schalten, die einen bestimmten Programmtyp ausstrahlt.

- 1 Berühren Sie **>** auf der linken Seite des Bildschirms.

Berühren Sie **PTY**.

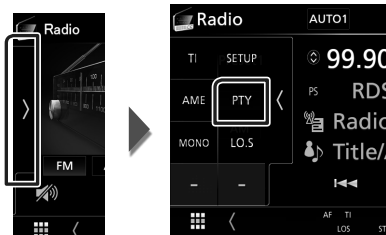

- Der PTY-Suche-Bildschirm erscheint.

- 2 Wählen Sie eine Programmsparte aus der Liste.

- 3 Berühren Sie **Search**.

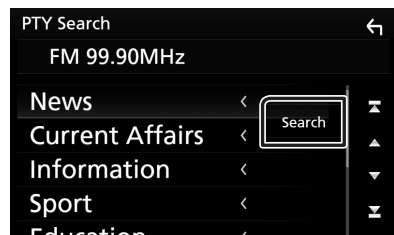

Sie können einen Sender aus der ausgewählten Programmsparte auswählen.

## Verkehrsnachrichten (nur FM)

Sie können die Verkehrsnachrichten automatisch hören und sehen, sobald die Verkehrsmeldung startet. Diese Funktion erfordert allerdings ein Radio Data System, das Verkehrsinformationen enthält.

- 1 **Berühren Sie**  **auf der linken Seite des Bildschirms. Tippen Sie auf TI.**

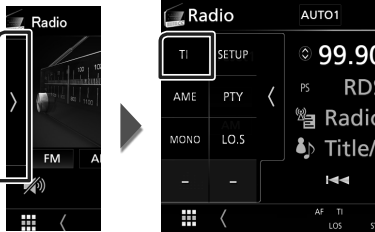

- Verkehrsnachrichtenmodus ist eingestellt.

### **Wenn die Verkehrsmeldung startet**

Der Verkehrsmeldungsbildschirm wird automatisch angezeigt.

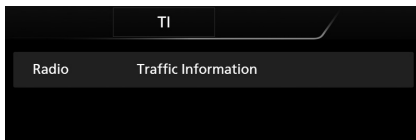

## Einrichten der Radiofunktion

Sie können Tuner-spezifische Parameter eingeben.

- 1 **Berühren Sie**  **auf der linken Seite des Bildschirms. Drücken Sie SETUP.**

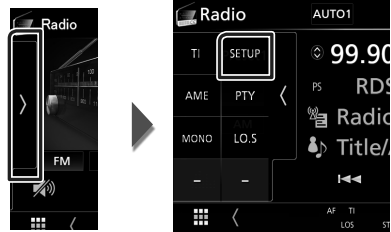

- Der Radio-SETUP-Bildschirm wird angezeigt.

- 2 **Jedes Element wie folgt einstellen.**

#### ■ AF

Bei schlechtem Empfang eines bestimmten Radiosenders wird automatisch zu einem Sender umgeschaltet, der dasselbe Programm über dasselbe Radio-Data-System-Netzwerk sendet. Werkseinstellung ist „ON“.

#### ■ RDS CT

Synchronisiert die Radiodaten-System-Sender-Zeitdaten und diese Geräteuhr. „ON“ (EIN) (Werkseinstellung), „OFF“ (AUS)

# DAB (DMX7018DABS)

## DAB-Grundfunktionen

Die wichtigsten Funktionen lassen sich vom Quellensteuerungsbildschirm bedienen. Um die DAB-Quelle aufzurufen, berühren Sie das Symbol **DAB** auf dem Quellenauswahl-Bildschirm. (S.9)

### Steuerungsbildschirm



### Öffnen Sie das Diskfach

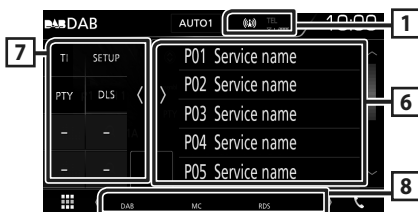

#### 1 Anzeige

Zeigt die empfangene Signalstärke an.

#### 2 Informationsanzeige

Zeigt die Information zum aktuellen Sender an: Servicenamen

Berühren von  ermöglicht das Umschalten zwischen Inhalt A, Inhalt B und Inhalt C.

Inhalt A: Ensemblename, PTY-Genre

Inhalt B: Liedtitel, Interpretennamen, DLS

Inhalt C: Aktuelle Wiedergabe, Nächstes Programm, Tonqualität

#### 3 Suchmodus

Schaltet den Suchmodus in der folgenden Reihenfolge um; **AUTO1**, **AUTO2**, **MANUAL**.

- **AUTO1**: Stellt automatisch ein Ensemble mit gutem Empfang ein.
- **AUTO2**: Stellt ein Ensemble nach dem anderen aus dem Speicher ein.
- **MANUAL**: Schaltet manuell zum nächsten Ensemble um.

#### 4 Album-Cover-Bereich



Hier werden etwaige im aktuellen Inhalt verfügbare Bilddaten angezeigt.

Drücken, um zwischen dem Auswahl- und dem Informationsbildschirm zu wechseln.

**P#**: Voreinstellungsnummer

**CH#**: Kanalanzzeige

#### 5 Bedientasten

- : Zeigt den Servicelisten-Bildschirm an. Weitere Details zu den Suchfunktionen finden Sie unter **Service suchen (S.25)**.
- : Stellt ein Ensemble, einen Service und Komponente ein. Das Umschalten der Suchmethode kann geändert werden. (siehe 3 in Tabelle).
- : Berühren, um den Ton leiser zu stellen oder wiederherzustellen.

#### 6 Presetliste

- Tippen Sie auf die rechte Seite des Bildschirms, um die Voreinstellungsliste anzuzeigen. Tippen Sie erneut, um die Liste zu schließen.
- Ruft die gespeicherten Services auf.
- Wenn für 2 Sekunden gedrückt wird, wird der aktuelle Service im Speicher gespeichert.

#### 7 Funktionspanel

Tippen Sie auf die linke Seite des Bildschirms, um das Funktionspanel anzuzeigen. Tippen Sie erneut, um das Panel zu schließen.

- **TI**: Schaltet den Verkehrsnachrichtenmodus ein. Weitere Details finden Sie unter **Verkehrsnachrichten (S.25)**.
- **SETUP**: Zeigt den DAB SETUP-Bildschirm an. Weitere Details finden Sie unter **DAB-Setup (S.26)**.
- **PTY** (nur Live-Modus): Sucht ein Programm mit der Einstellung Programmparte. Nähere Einzelheiten siehe **Suchen nach Programmparte (S.24)**.
- **DLS**: Zeigt den Bildschirm Textinformationen an.

## 8 Anzeigepunkte

- **DAB:** Das Gerät empfängt Digital Radio.
- **RDS:** Radio-Data-System wird empfangen.
- **MC:** Empfangener Dienst angezeigt.  
weiß: Primäre Komponente wird empfangen.  
orange: Sekundäre Komponente wird empfangen.

## Speichern von Diensten

Sie können den aktuell empfangenen Service speichern.

- 1 Wählen Sie den zu speichernden Service.
- 2 Berühren Sie **P#** auf der rechten Seite des Bildschirms.

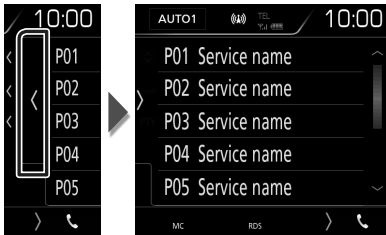

- 3 Berühren Sie 2 Sekunden lang **P#** (#:1-10), wo Sie den Sender speichern möchten, bis ein Piepton ertönt.

## Funktionsauswahl

### Suchen nach Programmsparte

Beim Digital-Radio-Hören können Sie auf einen Sender umschalten, der einen bestimmten Programmtyp ausstrahlt.

- 1 Berühren Sie **P#** auf der linken Seite des Bildschirms.  
Berühren Sie **PTY**.

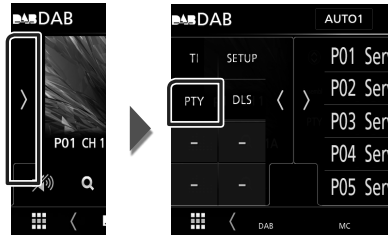

► Der PTY-Suche-Bildschirm erscheint.

- 2 Wählen Sie eine Programmsparte aus der Liste.
- 3 Berühren Sie **Search**.

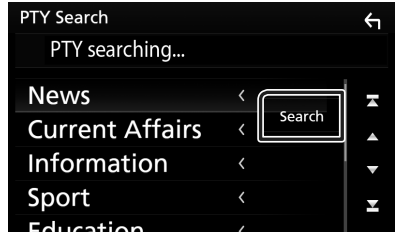

Sie können einen Sender aus der ausgewählten Programmsparte auswählen.



## Service suchen

Sie können einen Service aus einer Liste aller empfangener Service auswählen.

### 1 Berühren Sie **Q**.

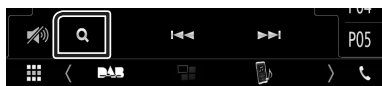

### 2 Wählen Sie den gewünschten Inhalt aus der Liste.



Gedrückt halten, um die aktuellste Serviceliste zu erhalten.



Zeigt den Tastatur-Bildschirm an.  
Springen Sie zum Buchstaben, den Sie eingegeben haben (alphabetische Suche).

## Verkehrsnachrichten

Sie können die Verkehrsnachrichten automatisch hören und sehen, sobald die Verkehrsmeldung startet. Diese Funktion erfordert jedoch ein Digital-Radio mit TI-Informationen.

### 1 Berühren Sie **TI** auf der linken Seite des Bildschirms. Tippen Sie auf **TI**.

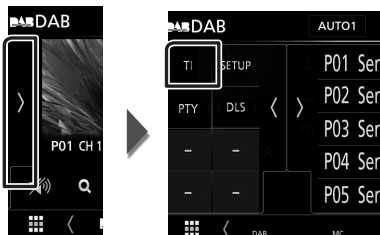

► Verkehrsnachrichtenmodus ist eingestellt.

### Wenn die Verkehrsmeldung startet

Der Verkehrsmeldungsbildschirm wird automatisch angezeigt.

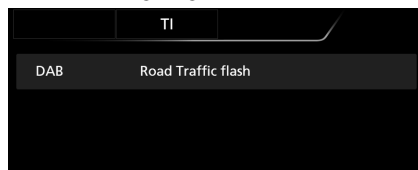

## DAB-Setup

Sie können bestimmte Digital-Radio-Parameter einstellen.

- 1 **Berühren Sie**  **auf der linken Seite des Bildschirms. Drücken Sie **SETUP**.**

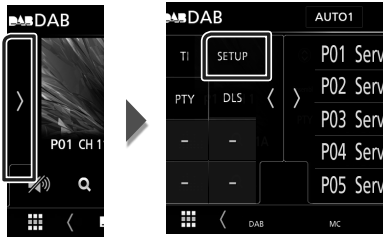

- Der DAB-SETUP-Bildschirm erscheint.

- 2 **Jedes Element wie folgt einstellen.**

### ■ Priority

Wenn beim Empfang über das RadioDatenSystem der gleiche Dienst auch über Digital-Radio angeboten wird, wird automatisch auf Digital-Radio umgeschaltet. Falls der gleiche Dienst auch über das RadioDatenSystem angeboten wird, wenn der Empfang eines über Digital-Radio angebotenen Dienstes schlecht geworden ist, wird automatisch auf das RadioDatenSystem umgeschaltet.

### ■ Announcement Select

Schaltet auf den eingestellten Ansagedienst um. Weitere Details finden Sie unter **Ansageeinstellungen (S.26)**.

### ■ Related Service

Wenn Sie EIN auswählen, schaltet das Gerät zu einem verwandten Service (wenn vorhanden), wenn kein DAB-Service-Netzwerk vorhanden ist.

Werkseinstellung ist „OFF“.

### ■ Antenna Power

Schaltet die Stromversorgung für die Digital-Radio-Antenne. Auf „ON“ einstellen, wenn die verwendete Digital-Radio-Antenne mit einem Antennenverstärker ausgestattet ist.

Werkseinstellung ist „ON“.

## ■ Ansageeinstellungen

Wenn der Dienst, für den ON ausgewählt wurde, startet, wird für den Empfang von jeder beliebigen Quelle auf Ansage umgeschaltet.

- 1 **Berühren Sie **Announcement Select** im DAB-SETUP-Bildschirm.**

- Der Bildschirm Announcement Select wird angezeigt.

- 2 **Drücken Sie zum Ein- oder Ausschalten auf die Einträge in der Ansageliste.**

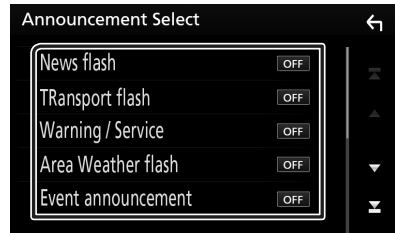

### HINWEIS

- Die während des Empfangs des Ansagedienstes eingestellte Lautstärke wird automatisch gespeichert. Das Gerät gibt bei darauffolgendem Empfang des Ansagedienstes die Ansagen automatisch in der gespeicherten Lautstärke wieder.

# Bluetooth-Steuerung

Mit Bluetooth können zahlreiche Funktionen verwendet werden: etwa Audiodateien anhören, oder Anrufe ankommende/ abgehende Telefonate führen.

## Information zur Verwendung von Bluetooth®-Geräten



Bluetooth ist eine drahtlose Funkkommunikationstechnologie mit kurzer Reichweite für Mobilgeräte wie Handys, tragbare PCs und ähnliche Geräte.

Die Bluetooth-Geräte können ohne Kabel miteinander verbunden werden und untereinander kommunizieren.

### HINWEIS

- Nehmen Sie beim Fahren keine komplizierten Bedienungen, wie Wählen von Nummern, Verwenden des Telefonbuchs usw. vor. Wenn Sie solche Bedienungen vornehmen möchten, stoppen Sie das Fahrzeug an einer sicheren Stelle.
- Manche Bluetooth-Geräte lassen sich möglicherweise je nach Bluetooth-Version des Geräts nicht an dieses Gerät anschließen.
- Dieses Gerät arbeitet u.U. bei bestimmten Bluetooth-Geräten nicht.
- Der Verbindungszustand kann sich je nach Umständen ändern.
- Bei manchen Bluetooth-Geräten wird das Gerät abgetrennt, wenn die Einheit ausgeschaltet wird.

## Wissenswertes über Mobiltelefon und Bluetooth-Audioplayer

Dieses Gerät entspricht den folgenden Bluetooth-Spezifikationen:

Version

Bluetooth Ver. 4.1

Profil

Mobiltelefon:

HFP (Hands Free Profile)

SPP (Serial Port Profile)

PBAP (Phonebook Access Profile)

Audioplayer :

A2DP (Advanced Audio Distribution Profile)

AVRCP (Audio/Video Remote Control Profile)

Soundcodec

SBC, AAC

### HINWEIS

- Die Geräte mit Bluetooth-Unterstützung wurden gemäß den Vorschriften der Bluetooth SIG auf Konformität mit dem Bluetooth-Standard zertifiziert.
- Je nach Typ Ihres Mobiltelefons kann es trotzdem sein, dass diese Geräte nicht mit diesem kommunizieren können.

## Registrieren des Bluetooth-Geräts

Bluetooth-Audioplayer bzw. Mobiltelefon müssen bei diesem Gerät registriert werden, um die Bluetooth-Funktion nutzen zu können. Sie können bis zu 7 Bluetooth-Geräte registrieren.

### HINWEIS

- Bis zu 7 Bluetooth-Geräte können registriert werden. Wenn Sie versuchen, ein 8. Bluetooth-Gerät zu registrieren, wird das zuerst angeschlossene Bluetooth-Gerät gelöscht, damit das 8. Gerät registriert werden kann.
- Dieses Gerät ist mit der Apple Easy Pairing-Funktion kompatibel. Wenn ein iPod touch oder iPhone an dieses Gerät angeschlossen wird, erscheint ein Authentifizierungsdialog. Führen Sie auf diesem Gerät die Authentifizierung durch, da das Smartphone sonst von iOS Smartphone als Bluetooth-Gerät registriert wird.

- 1 Schalten Sie die Bluetooth-Funktion an Ihrem Smartphone/Mobiltelefon ein.
- 2 Suchen Sie das Gerät („DMX\*\*\*\*“) von Ihrem Smartphone/Mobiltelefon aus.
- 3 Bedienen Sie Ihr Smartphone/Mobiltelefon entsprechend den angezeigten Mitteilungen.

- Bestätigen Sie die Anfrage am Smartphone/Mobiltelefon.



- Wenn die Eingabe eines PIN-Codes erforderlich ist, geben Sie den PIN-Code („0000“) ein.

Wenn die Datenübertragung und Verbindung abgeschlossen wurden, erscheint das Bluetooth-Verbindungssymbol auf dem Bildschirm.

## Bluetooth-Setup

- 1 Drücken Sie die Taste **MENU**.
  - Das Popup-Menü erscheint.
- 2 Drücken Sie **SETUP**.



- Der SETUP-Menübildschirm wird angezeigt.

- 3 Berühren Sie **Bluetooth**.

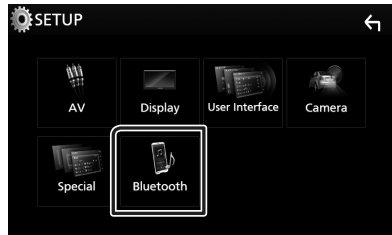

- Der Bluetooth-SETUP-Bildschirm wird angezeigt.  
Siehe nachfolgenden Abschnitt für jeweilige Einstellung.
- Verbinden Sie das Bluetooth-Gerät (S.29)

## Verbinden Sie das Bluetooth-Gerät

- 1 Berühren Sie **Select Device** im Bluetooth-SETUP-Bildschirm.

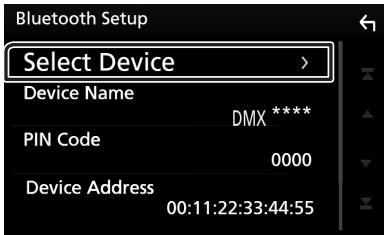

- 2 Drücken Sie den Namen des Gerätes, das Sie anschließen möchten.



### HINWEIS

- Wird das Icon hervorgehoben, so bedeutet dies, dass das Gerät akzeptiert wurde.

## Löschen des registrierten Bluetooth-Geräts

- 1 Berühren Sie **Delete**.



- 2 Berühren Sie **Delete**.
  - Es erscheint eine Bestätigungsmeldung.
- 3 Berühren Sie **Yes**.

## Wiedergabe mit einem Bluetooth-Audiogerät

Die meisten Funktionen lassen sich vom Quellensteuerungsbildschirm bedienen.

Um die Bluetooth-Quelle aufzurufen, berühren Sie das Symbol **Bluetooth** auf dem Quellenauswahl-Bildschirm. (S.9)

## Bluetooth-Grundfunktionen

### Steuerungsbildschirm



### 1 Gerätemame/ [Repeat] / [Shuffle]

- Angeschlossener Gerätemame.
- [Repeat]: Wiederholt den aktuellen Titel/Ordner. Jedes Mal, wenn Sie die Taste berühren, schaltet der Wiederholungsmodus in die folgende Reihenfolge um; Datei wiederholen ([Repeat]), Ordner wiederholen ([Repeat]), alle Lieder wiederholen ([Repeat ALL]), Wiederholung aus ([Repeat]).
- [Shuffle]: Spielt alle Titel im aktuellen Ordner in zufälliger Reihenfolge ab. Jedes Mal, wenn Sie die Taste berühren, schaltet der Zufallsmodus in der folgenden Reihenfolge um; Alle zufällig wiedergeben ([Shuffle ALL]), Zufallswiedergabe aus ([Shuffle]).
- Die Funktionen und Anzeigen können je nach ihrer Verfügbarkeit auf dem angeschlossenen Gerät abweichen.

### 2 Informationsanzeige \*

Zeigt den Namen der Trackinformation an.

### 3 Bedientasten \*

- [Q]: Sucht die Datei. Siehe **Dateisuche (S.30)**.
- [Previous/Next]: Sucht vorigen/nächsten Inhalt. Für schnellen Vorlauf oder schnellen Rücklauf anhaltend drücken.
- [Play]: Wiedergabe.
- [Pause]: Pause.
- [Volume]: Berühren, um den Ton leiser zu stellen oder wiederherzustellen.

**4 Funktionspanel**

Tippen Sie auf die linke Seite des Bildschirms, um das Funktionspanel anzuzeigen. Tippen Sie erneut, um das Panel zu schließen.

- **BT DEVICE CHANGE** : Wählt das Gerät aus, das über Bluetooth-Audio (A2DP) oder APP (SPP) verbunden wird. Siehe **Verbinden Sie das Bluetooth-Audio (S.30)**.

**5 Wiedergabemodus-Anzeige/ Wiedergabezeit**

- ▶, || : Aktuelle Wiedergabemodus-Anzeige  
Die Bedeutungen der einzelnen Icons lauten wie folgt;
- ▶ (Wiedergabe), ▶▶ (Schnellvorlauf), ◀◀ (Schnellrücklauf), || (Pause).

\* Diese Elemente erscheinen nur, wenn der Audioplayer verbunden ist, der AVRCP-Profil unterstützt.

**HINWEIS**

- Sollten die Bedienungstasten nicht angezeigt werden, nehmen Sie den Player für die Bedienung.
- Je nachdem, welchen Typ Mobiltelefon bzw. Audioplayer sie einsetzen, lassen Audiodateien sich abspielen und steuern, ohne dass Textinformationen angezeigt werden.
- Wenn die Lautstärke zu niedrig ist, erhöhen Sie sie an Ihrem Mobiltelefon oder Audio-Player.

**Verbinden Sie das Bluetooth-Audio**

Wählt das Gerät aus, das über Bluetooth-Audio (A2DP) oder APP (SPP) verbunden wird.

- 1 **Berühren Sie auf der linken Seite des Bildschirms. Berühren Sie BT DEVICE CHANGE.**

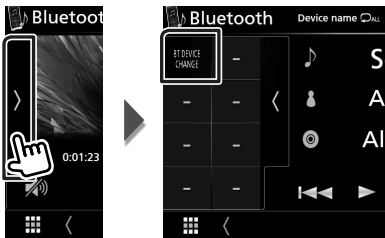

- 2 **Drücken Sie den Namen des Gerätes, das Sie anschließen möchten.**

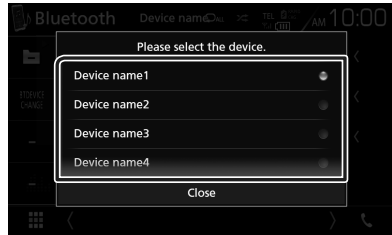

- 3 **Berühren Sie Close.**

**Dateisuche**

- 1 **Berühren Sie Q.**
- 2 **Berühren Sie die gewünschte Datei oder den Ordner.**



Berühren Sie einen Ordner, um den Ordnerinhalt anzuzeigen.

- 3 **Gewünschtes Element der Liste drücken.**  
▶ Startet Wiedergabe.

**HINWEIS**

- Zur Bedienung im Listenbildschirm siehe **Bildschirm-Liste (S.12)**.

## Verwendung der Freisprecheinrichtung

Sie können die Telefonfunktionen nutzen, in dem Sie ein Bluetooth-Telefon an dieses Gerät anschließen.

### HINWEIS

- Während Apple CarPlay oder Android Auto angeschlossen ist, können die Bluetooth-Freisprechfunktion und die zwei Bluetooth-Geräteverbindungen nicht verwendet werden. Nur die Freisprechfunktion von Apple CarPlay oder Android Auto ist verwendbar.

## Ein Anruf durchführen

### 1 Berühren Sie .

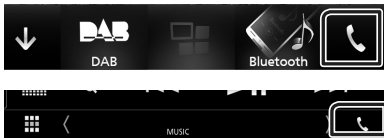





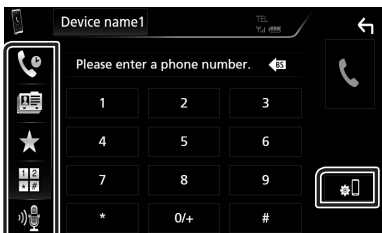

➤ Freisprech-Bildschirm wird angezeigt.

### HINWEIS

- Wenn Ihr Mobiltelefon PBAP unterstützt, können Sie das Telefonbuch und die Anruflisten auf dem Touchpanel-Bildschirm anzeigen, wenn das Mobiltelefon angeschlossen wird.
  - Telefonbuch: bis zu 1000 Einträge
  - Bis zu 20 Einträge, inkl. getätigte Anrufe, empfangene Anrufe und verpasste Anrufe

### 2 Wählverfahren auswählen.



- : Anruf mittels Anruflisten tätigen
- : Anruf mittels Telefonbuch tätigen
- : Anruf mittels gespeicherter Nummer tätigen
- : Anruf durch Eingabe einer Telefonnummer
- : Spracherkennung (S.32)

## Bluetooth-Setup

- 1) Berühren Sie .  
Der Bluetooth-SETUP-Bildschirm wird angezeigt.

### HINWEIS

- Die am Steuergerät angezeigten Symbole, wie z. B. Batterie und Antenne können sich von denen des Mobiltelefons unterscheiden.
- Durch Einstellen des privaten Modus am Mobiltelefon kann die freihändige Bedienung deaktiviert werden.

## Anruf tätigen mittels Anruflisten

- 1 Berühren Sie .
- 2 Wählen Sie die Telefonnummer von der Liste.



## Anruf durch Eingabe einer Telefonnummer

- 1 Berühren Sie .
- 2 Geben Sie eine Telefonnummer mittels Zifferntasten ein.



- 3 Berühren Sie .

## Anruf tätigen mittels Speichernummer

- 1 Berühren Sie .
- 2 Berühren Sie den Namen oder die Telefonnummer.



## Anruf tätigen mittels Telefonbuch

- 1 Berühren Sie .
- 2 Wählen Sie die Person, die Sie anrufen möchten, aus der Liste aus.

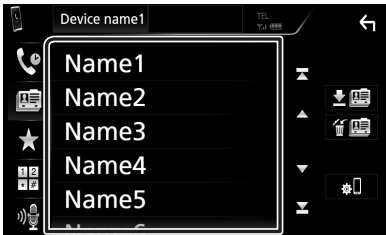

- 3 Wählen Sie die Telefonnummer von der Liste.

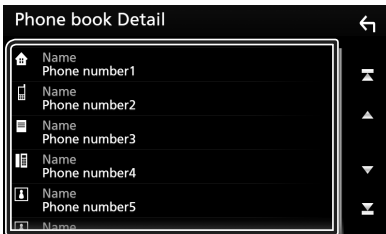

### HINWEIS

- Wenn kein Telefonbuch heruntergeladen wurde, wird durch Berühren von **Download Phonebook Now** das Herunterladen des Telefonbuchs gestartet.

## Spracherkennung

Sie haben Zugriff auf die Spracherkennungsfunktion des an dieses Gerät angeschlossenen Handys. Sie können das Telefonbuch des Handys sprachgesteuert durchsuchen. (Die Funktionalität ist vom jeweiligen Handy abhängig.)

- 1 Drücken Sie die Taste  1 Sekunde lang.



- Der Bildschirm Voice Recognition (Spracherkennung) erscheint.



- 2 Beginnen Sie zu sprechen.

### HINWEIS

- Sie können die Spracherkennungsfunktion durch Berühren von  im Freisprechbildschirm verwenden.



## Ein Anruf empfangen

- 1 Berühren Sie  zur Annahme eines Telefonanrufes oder , um einen eingehenden Anruf abzulehnen.



### HINWEIS

- Wird die Ansichtskamera überwacht, wird dieser Bildschirm nicht angezeigt, auch wenn ein Anruf eingeht. Um diesen Bildschirm anzuzeigen, drücken Sie die **TEL**-Taste oder stellen Sie den Schaltknopf des Autos auf die Fahrerposition.

## Auflegen

- 1 Berühren Sie während des Gesprächs .

## Bedienvorgänge während eines Anrufs



### ● Hörerlautstärke einstellen

Drücken Sie die Taste  oder .

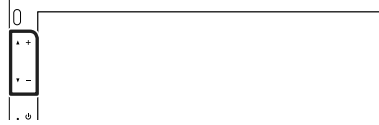





### ● Wählton-Ausgabe

Berühren Sie **DTMF** zur Anzeige des Toneingangsbildschirms.

Durch Berührung der entsprechenden Touchkeys auf dem Bildschirm können Sie Wahlöne festlegen.

### ● Umschalten der Gesprächsstimme-Ausgabe

Mit jedem Berühren von   /   wechselt die Gesprächsausgabe zwischen Mobiltelefon und Lautsprecher.

### ● Anklopfen

Wenn Sie einen Anruf erhalten, während Sie bereits einen Anruf tätigen, können Sie den neu eingehenden Anruf annehmen, indem Sie  berühren. Der aktuelle Anruf wird gehalten.

Der Anrufer wechselt bei jedem Berühren von .

Wenn Sie  berühren, wird der aktuelle Anruf beendet und zum gehaltenen Anruf gewechselt.

### Speichern einer Telefonnummer

Sie können häufig verwendete Telefonnummern mit diesem Gerät registrieren.

1 Berühren Sie .

2 Berühren Sie **Edit**.

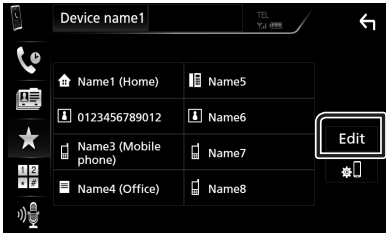

3 Wählen Sie, wo die Voreinstellung erfolgen soll.

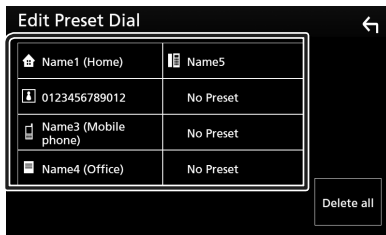

4 Wählen Sie, wie voreingestellt werden soll.

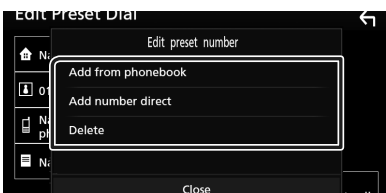

#### ■ Add number from phonebook

Wählen Sie die Nummer, die voreingestellt werden soll, aus dem Telefonbuch aus.

Siehe **Anruf tätigen mittels Telefonbuch (S.32)**.

#### ■ Add number direct

Geben Sie die Telefonnummer direkt ein und berühren Sie **SET**. Siehe **Anruf durch Eingabe einer Telefonnummer (S.31)**.

#### ■ Delete

Berühren Sie zum Löschen einer voreingestellten Nummer **Delete** und berühren Sie dann **OK** auf dem Bestätigungsbildschirm.

### Telefonbuchübertragung

Sie können das Telefonbuch auf Ihrem Bluetooth-Smartphone über PBAP übertragen.

1 Berühren Sie .

2 Berühren Sie .

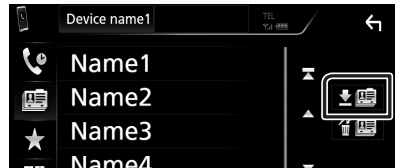

➤ Die Telefonbuchdatenübertragung beginnt.

#### HINWEIS

- Wenn das Telefonbuch mehr als 1000 Einträge enthält, können die Telefonbuchdaten nicht übertragen werden.

### Telefonbuchlöschung

1 Berühren Sie .

➤ Es erscheint eine Bestätigungsmeldung.

2 Berühren Sie **Yes**.

# Andere externe Komponenten

## Kamera anzeigen

### HINWEIS

- Zum Anschließen einer Kamera siehe **S.50**.
- Zur Verwendung einer Rückfahrkamera ist der Verkabelungsanschluss REVERSE erforderlich. (**S.50**)
- Der Rückansichtsbildschirm wird angezeigt, wenn Sie in den Rückwärtsgang (R) schalten.

## Den Kamerabildschirm anzeigen

### 1 Drücken Sie die Taste **MENU**.

- Das Popup-Menü erscheint.

### 2 Berühren Sie **Camera**.



- Der Ansichtskamerabildschirm wird angezeigt.

### 3 Jedes Element wie folgt anpassen.

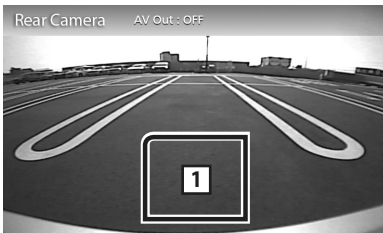

### 1 Kamera aus

- Berühren Sie, um den Kamerabildschirm zu schließen.

## Kamera-Einstellungen

### 1 Drücken Sie die Taste **MENU**.

- Das Popup-Menü erscheint.

### 2 Drücken Sie **SETUP**.

- Der SETUP-Menübildschirm wird angezeigt.

### 3 Berühren Sie **Camera**.

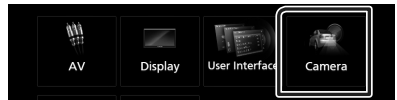

- Der Kamerabildschirm erscheint.

### 4 Jedes Element wie folgt einstellen.

#### ■ Parking Guidelines

- Sie können den Parkassistent anzeigen, um das Einparken zu erleichtern, wenn Sie in den Rückwärtsgang (R) schalten. Werkseinstellung ist „ON“.

#### ■ Guidelines SETUP

- Wenn Sie **ON** für **Parking Guidelines** auswählen, passen Sie die Einpark-Hilfslinien an. Siehe **Ändern der Einpark-Hilfslinien (S.36)**.

## Ändern der Einpark-Hilfslinien

### HINWEIS

- Installieren Sie die Rückfahrkamera in der geeigneten Position entsprechend den mit der Rückfahrkamera mitgelieferten Anweisungen.
- Beim Justieren der Parkregeln stellen Sie sicher, die Parkbremse anzuziehen, um zu verhindern, dass sich das Fahrzeug bewegt.

- 1 Berühren Sie **ON** für die **Parking Guidelines** im Kamerabildschirm. (S.35)
- 2 Berühren Sie **Guidelines SETUP** im Kamerabildschirm.
- 3 Ändern Sie den Parkassistenten durch Auswahl der  Markierung.

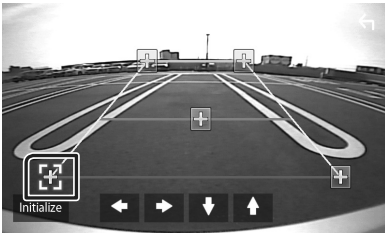

- 4 Ändern der Position der ausgewählten Markierung.

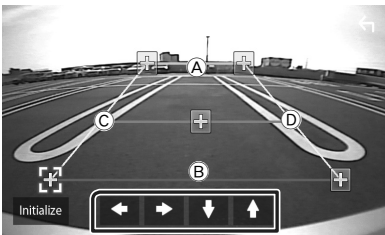

Stellen Sie sicher, dass **A** und **B** horizontal parallel zueinander stehen und dass **C** und **D** gleich lang sind.

### HINWEIS

- Berühren Sie **Initialize** und berühren Sie danach **Yes**, um alle -Markierungen auf die anfänglichen Standardpositionen zu setzen.

## Externe Audio-/Video-Player—AV-IN

- 1 Schließen Sie eine externe Komponente an den AV-IN-Eingang an. (S.50)
- 2 Wählen Sie **AV-IN** als Quelle. (S.9)
- 3 Schalten Sie die angeschlossene Komponente ein und starten Sie die Wiedergabe der Quelle.

# Einstellungen vornehmen

## Monitorbildschirm einstellen

Sie können die Bildqualität auf dem Videobildschirm anpassen.

**1 Drücken Sie die Taste MENU.**

➤ Das Popup-Menü erscheint.

**2 Berühren Sie Screen Adjustment.**



➤ Der Bildschirm für die Bildschirmsteuerung wird angezeigt.

**3 Jedes Element wie folgt anpassen.**



■ **Contrast / Brightness / Colour / Tint**  
Jedes Element wird angepasst.

**HINWEIS**

• Die anzupassenden Elemente sind je nach Art der aktuellen Quelle unterschiedlich.

## Systemeinstellungen

**HINWEIS**

• Jeder Bedienvorgang in diesem Abschnitt lässt sich vom Multifunktionsmenü aufrufen.

**1 Drücken Sie die Taste MENU.**

➤ Das Popup-Menü erscheint.

**2 Drücken Sie SETUP.**

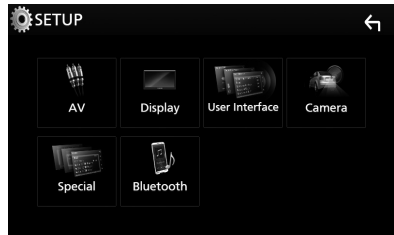

Siehe nachfolgenden Abschnitt für jeweilige Einstellung.

- AV einstellen (**S.40**)
- Anzeigeeinstellung (**S.39**)
- Bedienoberfläche einstellen (**S.38**)
- Kamera einrichten (**S.35**)
- Spezialeinstellung (**S.38**)
- Bluetooth einrichten (**S.28**)

### Bedienoberflächen-Einstellung

Sie können die Parameter für die Benutzerschnittstelle einstellen.

- 1 Drücken Sie die Taste **MENU**.
  - Das Popup-Menü erscheint.
- 2 Drücken Sie **SETUP**.
  - Der SETUP-Bildschirm wird angezeigt.
- 3 Berühren Sie **User Interface**.



- Zeigt den Bedienoberflächenbildschirm an.

#### 4 Jedes Element wie folgt einstellen.

##### ■ Beep

Schaltet den Tastenquittungston ein oder aus.

Werkseinstellung ist „OFF“.

##### ■ Language

Wählt eine Sprache aus.

##### ■ Steering Remote Controller

Legt die gewünschte Funktion in der Lenkfernbedienung fest. (Wenden Sie sich für Einzelheiten an Ihren KENWOOD-Händler.)

##### ■ Clock Adjust

Stellen Sie Datum und Uhrzeit manuell ein.

(S.6)

### Spezialeinstellung

Sie können Spezialparameter einstellen.

- 1 Drücken Sie die Taste **MENU**.
  - Das Popup-Menü erscheint.
- 2 Drücken Sie **SETUP**.
  - Der SETUP-Bildschirm wird angezeigt.
- 3 Berühren Sie **Special**.



- Der Spezial-Bildschirm erscheint.

#### 4 Jedes Element wie folgt einstellen.

##### ■ DEMO

Zum Einstellen des Demonstrationsmodus. Werkseinstellung ist „ON“.

##### ■ Software Information

Überprüfen Sie die Software-Version dieses Gerätes. (S.38)

##### ■ Open Source Licenses

Zeigt die Open Source-Lizenzen an.

##### ■ Initialize

Berühren Sie **Initialize** und berühren Sie dann **Yes**, um alle Einstellungen auf die anfänglichen Standardeinstellungen zu setzen.

#### ■ Software-Information

Überprüfen Sie die Software-Version dieses Gerätes.

- 1 Berühren Sie **Software Information** auf dem Spezialbildschirm.
- 2 Bestätigen Sie die Software-Version.

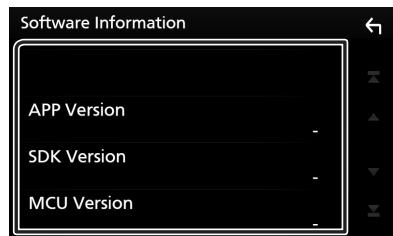

## Display-Einstellungen

- 1 Drücken Sie die Taste **MENU**.  
 ▶ Das Popup-Menü erscheint.
- 2 Drücken Sie **SETUP**.  
 ▶ Der SETUP-Bildschirm wird angezeigt.
- 3 Berühren Sie **Display**.



▶ Der Anzeigebildschirm wird angezeigt.

### 4 Jedes Element wie folgt einstellen.

#### ■ Dimmer

Dimmer-Modus auswählen.

**OFF:** Das Display und die Tasten werden nicht abgeblendet.

**ON:** Das Display und die Tasten werden abgeblendet.

**SYNC** (Werkseinstellung): Die Dimmer-Funktion wird zusammen mit dem Lichtschalter des Fahrzeugs ein- oder ausgeschaltet.

#### ■ Screen Adjustment

Zeigt den Bildschirmeinstellungsbildschirm an. **(S.37)**

#### ■ Background

Änderung des Hintergrundbildes oder der Hintergrundfarbe. **(S.39)**

## ■ Hintergrundbild oder -farbe ändern

- 1 Berühren Sie **Background** im Anzeigebildschirm.
- 2 Wählen Sie ein Bild.

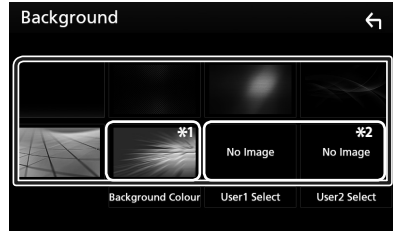

\*1 Wählen Sie vorher eine Hintergrundfarbe aus.

\*2 Wählen Sie zuvor ein Originalbild aus.

### So wählen Sie eine Hintergrundfarbe aus

- 1 Berühren Sie **Background Color** im Hintergrundbildschirm.
- 2 Wählen Sie eine Hintergrundfarbe aus.

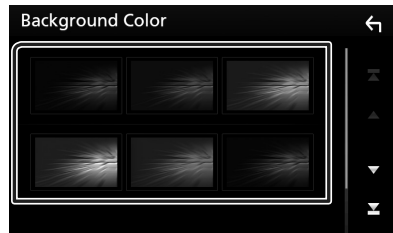

## Einstellungen vornehmen

### Registrierung des Originalbilds

Sie können ein Bild vom angeschlossenen USB-Gerät laden und als Hintergrundbild verwenden.

Bevor diese Vorgehensweise durchgeführt werden kann, muss das Gerät mit dem zu ladenden Bild angeschlossen werden.

**1 Berühren Sie User1 Select oder User2 Select im Hintergrundbildschirm.**

**2 Zu ladenden Bilder auswählen**

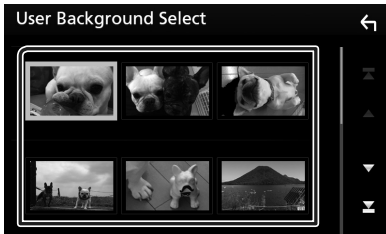

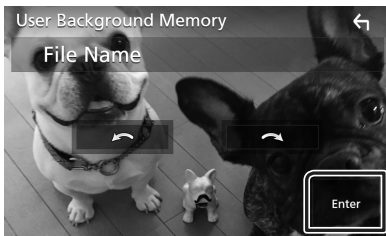

**3 Berühren Sie Enter.**



➤ Das ausgewählte Bild wird geladen und die Anzeige wechselt zum Hintergrundbildschirm zurück.

#### HINWEIS

- Beim Berühren von  erfolgt eine Linksdrehung.
- Beim Berühren von  erfolgt eine Rechtsdrehung.
- Bilddateien: JPEG (.jpg, .jpeg), PNG (.png), BMP (.bmp)

## AV-Einstellung

Sie können AV-Parameter einstellen.

**1 Drücken Sie die Taste MENU.**

➤ Das Popup-Menü erscheint.

**2 Drücken Sie SETUP.**

➤ Der SETUP-Bildschirm wird angezeigt.

**3 Berühren Sie AV.**



➤ Der AV-Bildschirm erscheint.

**4 Jedes Element wie folgt einstellen.**

#### ■ AV-OUT

Geben Sie an, ob die Ausgabe des Signals der aktuellen Quelle vom AV-AUSGANGS-Anschluss erfolgt.

„ON“/„OFF“ (Werkseinstellung)

#### HINWEIS

- Bilder können nur von der Quelle AV-EINGANG und USB (Videodatei) ausgegeben werden.
- Wenn die Anzeige des Bildes der Rückfahrkamera ausgewählt ist, wenn die AV-Eingangs-Quelle wiedergegeben wird, wird kein Bild vom AV-AUSGANGS-Anschluss angezeigt.

#### ■ CarPlay Sidebar

Wählen Sie die Position der Seitenleiste (links oder rechts) aus, die auf dem Touchpanel angezeigt wird.

„Left“ (links) (Werkseinstellung)/„Right“ (Rechts)

#### HINWEIS

- Die Einstellung ist verfügbar, wenn ein iPhone abgetrennt wird.

#### ■ AV Color Adjust

Sie können die Bildqualität auf dem Videobildschirm anpassen. **(S.37)**

#### HINWEIS

- Die anzupassenden Elemente sind je nach Art der aktuellen Quelle unterschiedlich.



# Audio-Steuerung

## ACHTUNG

- Jeder Bedienvorgang in diesem Abschnitt lässt sich vom Multifunktionsmenü aufrufen.

Sie können die unterschiedlichen Einstellungen wie Audio-Balance oder Subwoofer-Level einstellen.

### 1 Drücken Sie die Taste **MENU**.

- Das Pop-up-Menü erscheint.

### 2 Berühren Sie **Audio**.

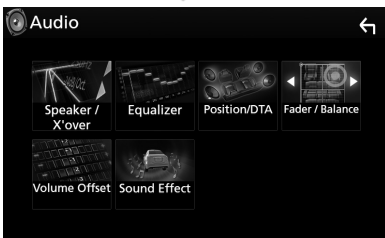
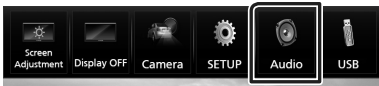

Siehe nachfolgenden Abschnitt für jeweilige Einstellung.

- Lautsprecher/X'over einrichten (S.41)
- Equalizer-Steuerung (S.43)
- Stellen Sie die Hörposition/DTA ein (S.45)
- Allgemeine Audiosteuerung (Fader/Balance) (S.42)
- Legen Sie die Lautstärke-Begrenzung fest (S.44)
- Klangeffekt einstellen (S.44)

## Lautsprecher/X'over-Einstellung

### 1 Drücken Sie die Taste **MENU**.

- Das Pop-up-Menü erscheint.

### 2 Berühren Sie **Audio**.

- Der Audio-Bildschirm wird angezeigt.

### 3 Berühren Sie **Speaker/X'over**.



### 4 Wählen Sie einen Fahrzeugtyp.

Sie können den Fahrzeugtyp und das LautsprecherNetz etc. einstellen.

Nach Auswahl Ihres Fahrzeugtyps erfolgt die Anpassung der Verzögerungszeit automatisch (zur zeitlichen Anpassung der Tonwiedergabe für jeden Kanal), damit beste Surround-Effekte erzielt werden.

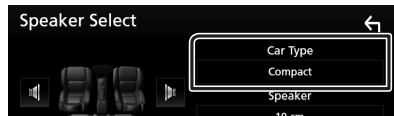

### 5 Berühren Sie den einzustellenden Lautsprecher (1) und stellen Sie jedes Element (2) wie folgt ein.

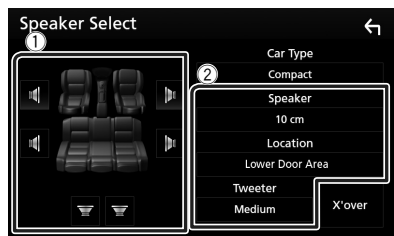

#### ■ Speaker

Hier können Sie Typ und Größe der Lautsprecher einstellen, um beste Klangeffekte zu erzielen.

Wenn die Lautsprecherart und -größe eingestellt wurden, wird das Übergangsnetzwerk für die Lautsprecher automatisch eingestellt.

## Audio-Steuerung

### ■ Location (Nur für Vorderseite, Rückseite)

Wählen Sie die Lautsprecherlage, die Sie festgelegt haben.

### ■ Tweeter (Nur für Vorderseite)

Sie können den Tweeter (Hochtöner) einstellen, wenn Sie die vorderen Lautsprecher auswählen.

Keine, Klein, Mittel, Groß

### ■ X'over

Zeigt den Einstellungsbildschirm für die Übergangsfrequenzen der Lautsprecher an.

Hier können Sie das Übergangsnetzwerk, das automatisch eingestellt wurde, als Sie den Lautsprechertyp ausgewählt haben, anpassen.

Weitere Details finden Sie unter **Übergangsnetzwerk einstellen (S.42)**

## ■ Übergangsnetzwerk einstellen

Sie können eine Übergangsfrequenz für die Lautsprecher einstellen.

### 1 Berühren Sie X'over.



### 2 Berühren Sie zum Einstellen den Lautsprecher.



### 3 Jedes Element wie folgt einstellen.

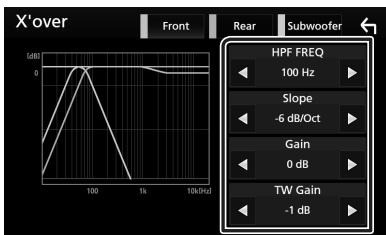

### ■ HPF FREQ

Hochpassfilter-Einstellung. Wenn im Bildschirm für die Lautsprecherauswahl die vorderen oder hinteren Lautsprecher gewählt sind.)

### ■ LPF FREQ

Tiefpassfilter-Einstellung. (Wenn im Bildschirm für die Lautsprecherauswahl Subwoofer gewählt ist)

### ■ Slope\*1

Stellt eine Steigung im Übergangsnetzwerk ein.

### ■ Gain

Stellt die Pegel der vorderen Lautsprecher, hinteren Lautsprecher oder der Subwoofer ein.

### ■ TW (Tweeter) Gain \*2

Stellt den Pegel des Hochtöners ein. (Wenn im Bildschirm für die Lautsprecherauswahl die vorderen Lautsprecher gewählt sind)

### ■ Phase Inversion\*3

Stellt die Phase des Subwoofer-Ausgangs ein. Überprüfen Sie **Phase Inversion**, um die Phase um 180 Grad zu verschieben. (Wenn im Bildschirm für die Lautsprecherauswahl Subwoofer gewählt ist)

\*1 Nur wenn „LPF FREQ“/„HPF FREQ“ in **X'over** auf einen anderen Modus als „Through“ eingestellt ist.

\*2 Nur wenn „Tweeter“ im **Speaker Setup** auf „Small“, „Medium“, „Large“ eingestellt ist.

\*3 Nur wenn „Subwoofer“ in **Speaker Setup** auf einen anderen Modus als „None“ festgelegt ist.

## Allgemeine Audio-Steuerung

### 1 Drücken Sie die Taste MENU.

➤ Das Popup-Menü erscheint.

### 2 Berühren Sie Audio.

➤ Der Audio-Bildschirm wird angezeigt.

### 3 Berühren Sie Fader / Balance.

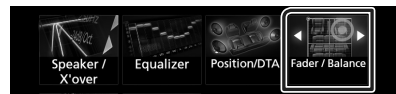

### 4 Jedes Element wie folgt einstellen.

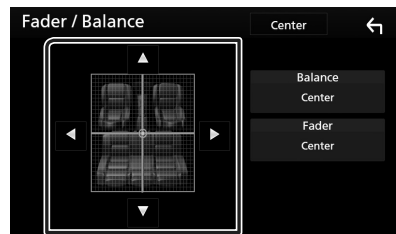

■ **Fader/ Balance**

Einstellung der Lautstärke-Balance im berührten Bereich.

◀ und ▶ regeln die Lautstärke-Balance zwischen links und rechts.

▲ und ▼ regeln die Lautstärke-Balance zwischen vorn und hinten.

■ **Center**

Die Anpassung löschen.

## Equalizer-Steuerung

Sie können den Equalizer durch Auswahl der optimierten Einstellung für jede Kategorie anpassen.

- 1 Drücken Sie die Taste **MENU**.  
 ► Das Pop-up-Menü erscheint.
- 2 Berühren Sie **Audio**.  
 ► Der Audio-Bildschirm wird angezeigt.
- 3 Berühren Sie **Equalizer**.



- 4 Berühren Sie den Bildschirm und nehmen Sie die gewünschte Einstellung des Graphic-Equalizers vor.

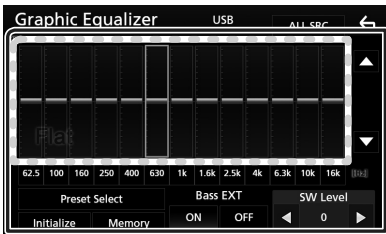

■ **Verstärkungspegel (Fläche mit gepunktetem Rahmen)**

Stellen Sie den Gain-Level durch Berührung des jeweiligen Frequenzbalkens ein.

Sie können die Frequenzleiste auswählen und den Pegel mit ▲, ▼ anpassen.

■ **Preset Select**

Zeigt den Bildschirm an, um die voreingestellte Equalizer-Kurve abzurufen.

■ **Memory**

Speichert die angepasste Equalizer-Kurve von „User1“ bis „User4“.

■ **Initialize**

Die aktuelle EQ-Kurve wird wieder flach.

■ **ALL SRC**

Wendet den eingestellten Equalizer auf alle Quellen an. Berühren Sie **ALL SRC** und berühren Sie dann **OK** auf dem Bestätigungsbildschirm.

■ **Bass EXT**

(Basserweiterungseinstellungen)

Beim Einschalten wird eine Frequenz unter 62,5 Hz auf den Gain-Level 62,5 Hz eingestellt.

■ **SW Level**

Regelt die Subwoofer-Lautstärke. Diese Einstellung ist nicht verfügbar, wenn der Subwoofer auf „None“ gestellt ist. Siehe **Lautsprecher/X'over-Einstellung (S.41)**.

■ **Rufen Sie die EQ-Kurve ab**

- 1 Berühren Sie **Preset Select**.
- 2 Wählen Sie die EQ-Kurve.

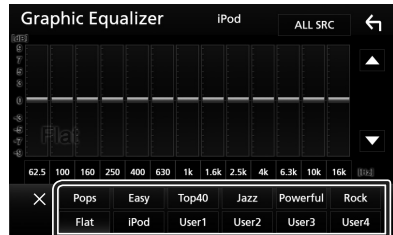

**HINWEIS**

- **iPod** ist nur mit iPod-Quelle möglich.

■ **Speichern Sie die EQ-Kurve**

- 1 Passen Sie die EQ-Kurve an.
- 2 Berühren Sie **Memory**.
- 3 Wählen Sie, wo gespeichert werden soll.

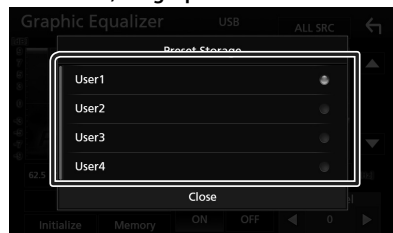

## Lautstärke-Begrenzung

Feineinstellung der Lautstärke für die aktuelle Quelle. Sie können so die Lautstärkeunterschiede zwischen verschiedenen Quellen ausgleichen.

- 1 Drücken Sie die Taste **MENU**.  
➤ Das Pop-up-Menü erscheint.
- 2 Berühren Sie **Audio**.  
➤ Der Audio-Bildschirm wird angezeigt.

- 3 Berühren Sie **Volume Offset**.

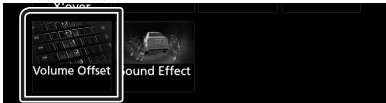

- 4 Berühren Sie **+** oder **-**, um den Pegel anzupassen.



### ■ Initialize

Keht zu den Anfangseinstellungen zurück.

\* Wenn Sie zuerst die Lautstärke erhöht und danach mit „Volume Offset“ (Lautstärke-Begrenzung) verringert haben, kann der Ton extrem laut sein, wenn Sie zu einer anderen Quelle umschalten.

## Soundeffekt

Sie können Soundeffekte einstellen.

- 1 Drücken Sie die Taste **MENU**.  
➤ Das Pop-up-Menü erscheint.
- 2 Berühren Sie **Audio**.  
➤ Der Audio-Bildschirm wird angezeigt.
- 3 Berühren Sie **Sound Effect**.



- 4 Jedes Element wie folgt einstellen.

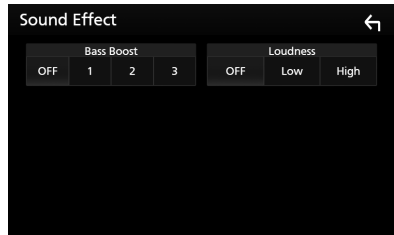

### ■ Bass Boost

Einstellung der Bassanhebung aus „OFF“ (AUS) „1“/„2“/„3“.

### ■ Loudness

Legt die Verstärkung der Tief- und Hochtöne fest.

„OFF“ (AUS) „Low“ (Niedrig) „High“ (Hoch)

## Hörposition/DTA

Passen Sie die Tonzeitverzögerung an, da die Lautsprecher, die näher zum ausgewählten Sitz liegen, eine längere Verzögerungszeit haben, so dass der Ton von jedem Lautsprecher den Hörer gleichzeitig erreicht.

- 1 Drücken Sie die Taste **MENU**.  
➤ Das Popup-Menü erscheint.
- 2 Berühren Sie **Audio**.  
➤ Der Audio-Bildschirm wird angezeigt.
- 3 Berühren Sie **Position/DTA**.



- 4 Wählen Sie die Hörposition aus **Front R** (vorn rechts), **Front L** (vorn links), **Front All** (Vorn alle) und **All** aus.



## Position DTA-Steuerung

Sie können eine Feineinstellung Ihrer Hörposition vornehmen.

- 1 Berühren Sie **Adjust**.
- 2 Berühren Sie **Delay**.
- 3 Berühren Sie **◀** oder **▶**, um die Verzögerungszeit des ausgewählten Lautsprechers anzupassen.

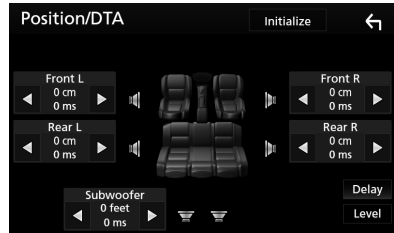

- 4 Berühren Sie **Level**.
- 5 Berühren Sie **◀** oder **▶**, um den Lautstärkepegel des ausgewählten Lautsprechers anzupassen.

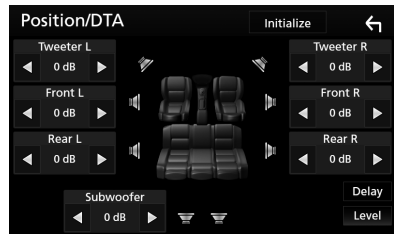

### HINWEIS

- Zum Zurückkehren zur Anfangseinstellung von Verzögerung und Pegel berühren Sie **Initialize** und **YES** im Bestätigungsbildschirm.

# Fernbedienung

Dieses Gerät kann mit der Fernbedienung KNA-RCDV331 (optionales Zubehör) gesteuert werden.

## Betriebsmodus umschalten

Schalten Sie ihren Betriebsmodusumschalter auf „DVD“.

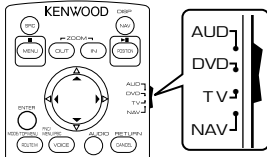

## Funktionen der Fernbedienungstasten

- Richten Sie die Fernbedienung direkt auf den Fernsensor an der Blende.
- Setzen Sie den Fernsensor KEINEM hellen Licht aus (direktes Sonnenlicht oder künstliches Licht).

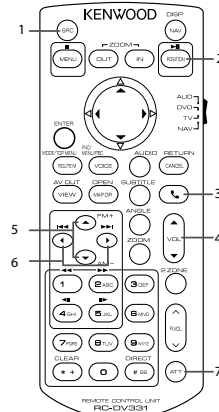

<b>1 SRC</b>	Schaltet auf die gewünschte Quelle um.
<b>2 ▶  </b>	Wiedergabe oder Pause.
<b>3 📞</b>	Bei einem ankommenden Anruf nimmt das Gerät den Anruf an.
<b>4 VOL ▲ ▼</b>	Regelt die Lautstärke.
<b>5 FM+ AM-</b>	Wählt den wiederzugebenden Ordner aus. Wählen Sie das zu empfangende FM/AM-Band für die Tuner-Quelle aus.
<b>6 ◀▶</b>	Wählt den Titel oder die Datei für die Wiedergabe. Schaltet zu Sendern, die vom Gerät empfangen werden, wenn der Tuner als Quelle aktiv ist.
<b>7 ATT</b>	Schaltet den Ton stumm/stellt ihn wieder her.
- Weitere	Nicht verwendet.

# Verbindung/Installation

## Vor der Installation

Vor der Installation dieses Geräts beachten Sie bitte die folgenden Vorsichtsmaßnahmen.

### ▲WARNHINWEISE

- Verbinden Sie Zünddraht (rot) und Batteriekabel (gelb) mit dem Fahrzeugchassis (Erde), so könnte dies zu einem Kurzschluss führen, der ein Feuer entzündet. Schließen Sie diese Drähte nur an eine Stromquelle an, die durch den Sicherungskasten geführt wird.
- Zündkabel (rot) und Batteriekabel (gelb) dürfen nie ohne Einbindung einer Sicherung installiert werden. Zwischen Stromversorgung und Kabel muss immer eine Sicherung installiert sein.

### ▲ACHTUNG

- Montieren Sie dieses Gerät in der Konsole Ihres Fahrzeugs. Berühren Sie die Metallteile des Geräts während oder kurz nach der Benutzung nicht. Metallteile wie der Kühlkörper und das Gehäuse werden heiß.

### HINWEIS

- Die Montage sowie die Verkabelung dieses Gerätes macht besondere Fähigkeiten und Erfahrung erforderlich. Überlassen Sie die Montage- und Verkabelungsarbeiten aus Sicherheitsgründen ausgewiesenen Fachpersonal.
- Betreiben Sie das Gerät ausschließlich mit 12-Volt-Gleichstrom und negativer Masseverbindung.
- Setzen Sie weder die Frontblende noch deren Etui direktem Sonnenlicht, extremer Wärme oder Luftfeuchtigkeit aus. Schützen Sie diese Teile außerdem vor Staub und Spritzwasser.
- Verwenden Sie für den Einbau ausschließlich die mitgelieferten Schrauben. Verwenden Sie ausschließlich die mitgelieferten Schrauben. Falsche Schrauben können das Gerät beschädigen.
- Wenn die Stromversorgung nicht eingeschaltet ist (Anzeige: „There is an error in the speaker wiring. Please check the connections.“ / Es liegt ein Fehler

in der Lautsprecherverkabelung vor. Bitte überprüfen Sie die Verbindungen.), liegt möglicherweise ein Kurzschluss im Lautsprecherkabel vor oder das Kabel hat das Fahrzeugchassis berührt und die Schutzfunktion wurde deswegen aktiviert. Daher sollte das Lautsprecherkabel überprüft werden.

- Wenn die Zündung Ihres Fahrzeuges keine ACC-Stellung hat, dann schließen Sie die Zündkabel an eine Stromquelle an, die mit dem Zündschlüssel ein- und ausgeschaltet werden kann. Wenn Sie das Zündkabel an eine Stromquelle mit konstanter Stromversorgung anschließen, wie z. B. Batteriekabel, kann dies die Batterie entleeren.
- Hat die Konsole eine Klappe, dann stellen Sie bei der Installation des Gerätes sicher, dass das Frontpanel beim Öffnen und Schließen nicht gegen die Klappe stößt.
- Wenn die Sicherung durchbrennt, überprüfen Sie zuerst, dass die Drähte sich nicht berühren und einen Kurzschluss verursachen. Ersetzen Sie dann die durchgebrannte Sicherung durch eine neue Sicherung mit den gleichen Nenngrößen.
- Isolieren Sie nicht angeschlossene Kabel mit Vinylband oder ähnlichem Material. Entfernen Sie nicht die Kappen von den Enden nicht angeschlossener Kabel und Anschlüsse, damit keine Kurzschlüsse entstehen.
- Schließen Sie beide Pole der Lautsprecher an den Lautsprecherausgängen am Gerät an. Das Gerät kann beschädigt werden oder den Dienst versagen, wenn Sie die ⊖-Leiter zusammenführen oder über Metallteile des Fahrzeuges erden.
- Sind nur zwei Lautsprecher an das System angeschlossen, nutzen Sie die Anschlüsse entweder an den beiden vorderen oder an den beiden hinteren Ausgangsklemmen (nicht 1x vorne und 1x hinten anschließen). Wenn Sie zum Beispiel den ⊕-Stecker des linken Lautsprechers an eine Ausgangsbuchse für vorne anschließen, darf der ⊖-Stecker nicht an eine Ausgangsbuchse für hinten angeschlossen werden.
- Überprüfen Sie nach der Montage des Geräts, ob die Bremslichter, Blinker, Scheibenwischer usw. ordnungsgemäß funktionieren.

## Verbindung/Installation

- Das Gerät so anbringen, dass der Montagewinkel 30 ° oder weniger beträgt.
- Bei der Installation des Gerätes im Fahrzeug dürfen Sie nicht zu sehr auf die Paneloberfläche drücken. Ansonsten könnte es zu Kratzern, Beschädigungen oder Fehlfunktionen kommen.
- Die Empfangsqualität wird u. U. durch metallische Gegenstände in der Nähe der Bluetooth-Antenne beeinträchtigt.

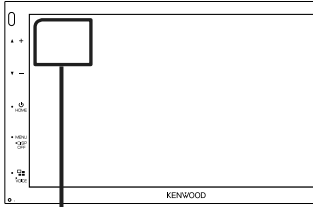

Bluetooth-Antenne

## Für die Installation mitgeliefertes Zubehör

①	(3 m)	x1
②	Schraubendreher	x2
③	Zierplatte	x1
④	Parkverlängerungskabel (2 m)	x1
⑤	Klebeband	x1

## Installationsvorgang

- 1) Um einem Kurzschluss vorzubeugen, ziehen Sie bitte den Schlüssel aus dem Zündschloss und trennen Sie die -Klemme der Batterie ab.
- 2) Schließen Sie die Eingangs- und Ausgangskabel jedes Gerätes richtig an.
- 3) Schließen Sie den ISO-Anschluss am Gerät an.
- 4) Bauen Sie das Autoradio in Ihrem Fahrzeug ein.
- 5) Schließen Sie die -Klemme der Batterie wieder an.
- 6) Grundeinstellungen durchführen. Siehe **Erst-Setup (S.6)**.

## Installation des Geräts

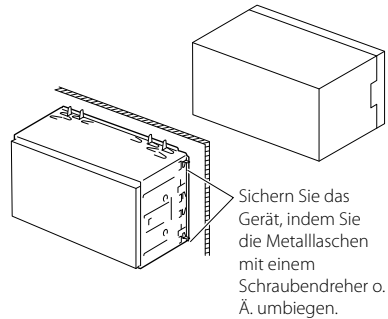

## Zierplatte

- 1) Bringen Sie das Zubehör ③ am Gerät an.

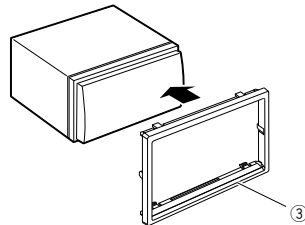

## Mikrofoneinheit

- 1) Überprüfen Sie die Einbauposition des Mikrofons (Zubehör ①).
- 2) Säubern Sie die Installationsfläche.
- 3) Entfernen Sie die Schutzfolie vom Mikroskop (Zubehör ①) und kleben Sie das Mikroskop an die unten gezeigte Stelle.
- 4) Verlegen Sie das Mikroskopkabel bis zum Gerät und befestigen Sie es an mehreren Punkten mit Klebeband oder Ähnlichem.



- 5) Richten Sie die Richtung des Mikrofons (Zubehör ①) auf den Fahrer aus.

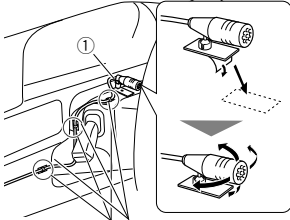

Befestigen Sie das Kabel mit handelsüblichem Klebeband.

#### HINWEIS

- Tauschen Sie bei Bedarf die Clips aus.

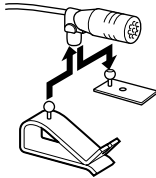

#### Entfernen der Zierrafel

- 1) Nutzen Sie den Entnahmeschlüssel (Zubehör ⑤), um die vier Laschen auszuhebeln (zwei am linken Teil, zwei am rechten Teil).

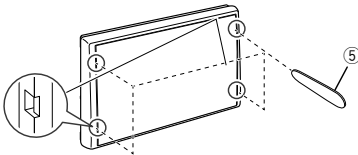

- 2) Ziehen Sie die Zierplatte nach vorn.

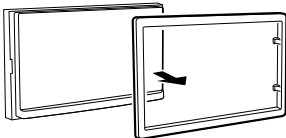

#### Ausbau des Geräts

- 1) Entfernen Sie wie unter Schritt 1 von "Entfernen der Zierrafel" beschrieben die Zierrafel.

- 2) Führen Sie den Entnahmeschlüssel (Zubehör ②) wie abgebildet tief in den Schlitz ein. (Der vorstehende Teil an der Spitze des Entnahmeschlüssels muss zum Gerät zeigen.)

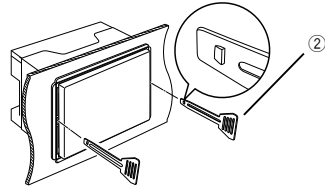

- 3) Wenn der Entnahmeschlüssel eingerastet ist, führen Sie den anderen Entnahmeschlüssel in den Schlitz ein.

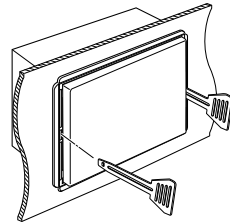

- 4) Ziehen Sie das Gerät halb heraus.

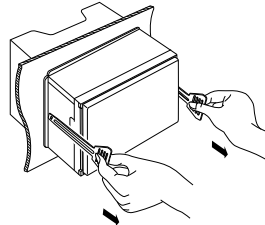

#### HINWEIS

- Gehen Sie vorsichtig vor, um sich nicht an den Vorsprüngen des Entnahmewerkzeugs zu verletzen.

- 5) Umfassen Sie das Gerät mit beiden Händen und ziehen Sie es vorsichtig heraus, damit es nicht herunterfällt.

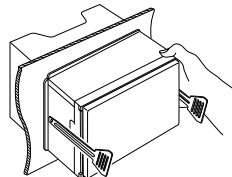

## Anschließen der Kabel an die Anschlüsse

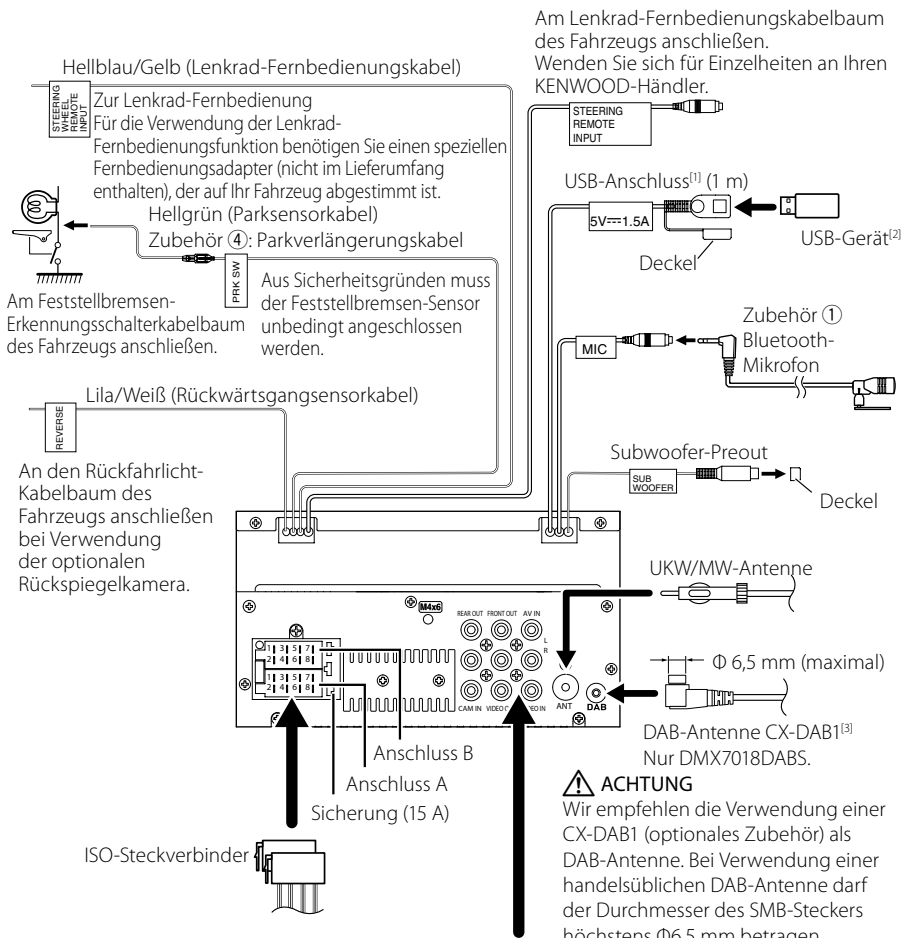

### ⚠ ACHTUNG

Wir empfehlen die Verwendung einer CX-DAB1 (optionales Zubehör) als DAB-Antenne. Bei Verwendung einer handelsüblichen DAB-Antenne darf der Durchmesser des SMB-Steckers höchstens  $\varnothing 6,5$  mm betragen.

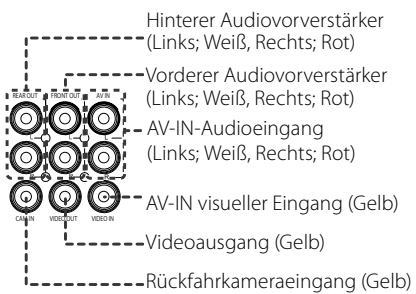

[1] Maximale Stromstärke der USB-Stromversorgung: DC 5 V = 1,5 A

[2] Separat erhältlich

[3] Optionales Zubehör

## Stiftbelegung des ISO-Anschlusses

Stift	Farbe und Funktion	
A-4	Gelb	Batterie
A-5	Blau/Weiß <sup>[1]</sup>	Stromsteuerung
A-6	Orange/weiß	Beleuchtung
A-7	Rot	Zündung (ACC)
A-8	Black	Erdungsanschluss (Masse)
B-1/B-2	Lila (+) / Lila/Schwarz (-)	Hinten rechts
B-3/B-4	Grau (+) / Grau/Schwarz (-)	Vorne rechts
B-5/B-6	Weiß (+) / Weiß/Schwarz (-)	Vorne links
B-7/B-8	Grün (+) / Grün/Schwarz (-)	Hinten links

<sup>[1]</sup> Max. 300 mA, 12 V

- Lautsprecherimpedanz: 4-8 Ω

### ⚠ ACHTUNG

Überprüfen Sie die folgende Bedingung, bevor Sie die handelsüblichen ISO-Stecker an das Gerät anschließen:

- Überprüfen Sie, ob die Stiftbelegung des Steckers mit dem KENWOOD-Gerät übereinstimmt.
- Achten Sie besonders auf das Stromkabel.
- Wenn das Batteriekabel und das Zündkabel nicht übereinstimmen, tauschen Sie sie entsprechend aus.
- Verwenden Sie eine handelsübliche Schnittstelle, wenn Ihr Auto über kein Zündkabel verfügt.

## Anschluss eines iPods/iPhones/Android-Geräts

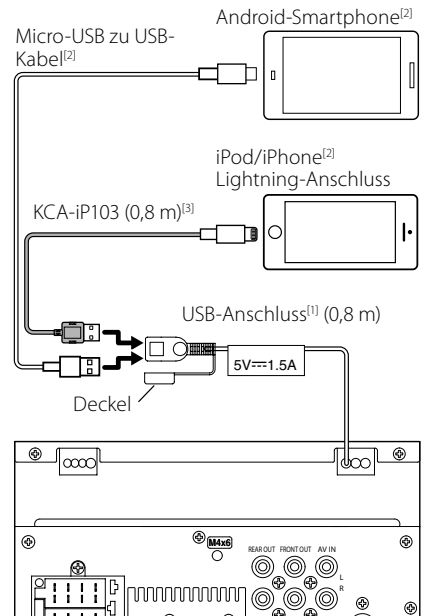

<sup>[1]</sup> Max. iPod/iPhone-Stromversorgung: DC 5 V  $\overline{\overline{=}}$  1,5 A

<sup>[2]</sup> Separat erhältlich

<sup>[3]</sup> Optionales Zubehör

# Problembhebung

## Probleme und Lösungen

Falls Probleme auftreten, gehen Sie die folgende Tabelle durch.

### HINWEIS

- Bestimmte Funktionen auf diesem Gerät können möglicherweise durch weitere Einstellungen auf dem Gerät deaktiviert werden.
- Was nach einer Gerätestörung aussieht, könnte evtl. nur ein leichter Bedien- oder Verkabelungsfehler sein.

## Wissenswertes über Einstellungen

- **Subwoofer kann nicht eingerichtet werden.**
- **Einstellung der Subwoofer-Phase ist nicht möglich.**
- **Der Subwoofer gibt keinen Ton aus.**
- **Der Tiefpassfilter kann nicht eingerichtet werden.**
- **Hochpassfilter kann nicht eingerichtet werden.**

Subwoofer ist nicht eingeschaltet.

- Schalten Sie den Subwoofer ein. Siehe **Lautsprecher/X'over-Einstellung (S.41)**.

## Wissenswertes über Audiofunktionen

### Radioempfang ist schlecht.

Die Fahrzeugantenne ist nicht ausgefahren.

- Fahren Sie die Antenne vollständig aus.
- Das Antennen-Steuerkabel ist nicht angeschlossen.
- Schließen Sie das Kabel korrekt an. Siehe **Anschließen der Kabel an die Anschlüsse (S.50)**.

### Ordner kann nicht ausgewählt werden.

Die Zufallswiedergabe ist aktiviert.

- Die Zufallswiedergabe-Funktion ausschalten.

### Bei der Wiedergabe von Audiodateien kommt es zu Aussetzern.

Schlechte Aufnahmequalität.

- Nehmen Sie die Datei erneut auf oder verwenden Sie ein anderes USB-Speichergerät.

## Weitere

### Der Tasten-Quittungston ertönt nicht.

Die Vorverstärkerausgangsbuchse wird verwendet.

- Der Tasten-Quittungston kann nicht über die Vorverstärkerausgangsbuchse ausgegeben werden.

## Fehlermeldungen

Wenn Sie das Gerät nicht ordnungsgemäß bedienen, wird der Grund für den Fehler als Nachricht auf dem Display angezeigt.

### No Device (USB-Gerät)

Als Quelle ist ein USB-Gerät ausgewählt, obwohl kein USB-Gerät angeschlossen ist.

- Wählen Sie eine beliebige Quelle außer USB/iPod. Schließen Sie ein USB-Gerät an und schalten Sie die Quelle wieder auf USB.

### Disconnected (iPod, Bluetooth-Audioplayer)

Als Quelle ist ein iPod/Bluetooth-Audioplayer ausgewählt, obwohl kein iPod/Bluetooth-Player angeschlossen ist.

- Wählen Sie eine beliebige Quelle außer iPod/Bluetooth. Schließen Sie einen iPod/Bluetooth-Audioplayer an und schalten Sie die Quelle erneut auf iPod/Bluetooth.

### No Media file

Das angeschlossene USB-Gerät enthält keine abspielbare Audiodatei. Es wurde ein Datenträger abgespielt, der keine vom Gerät abspielbaren Daten enthält.

- Siehe **Abspielbare Medien und Dateien (S.53)** und probieren Sie ein anderes USB-Gerät.

# Anhang

## Abspielbare Medien und Dateien

Sie können verschiedene Arten von Medien und Dateien auf diesem Gerät abspielen.

### Wissenswertes über Dateien

Die folgenden Audio- und Videodateien werden unterstützt.

#### Abspielbare Audiodateien

	Format	Bitrate	Abtastfrequenz	Bitzahl
AAC-LC (.m4a)	MPEG2/4 AAC LC HE-AAC(V1,V2)	8 – 320 KBit/s, VBR	16 – 48 kHz	16 Bit
MP3 (.mp3)	MPEG 1/2 Audio Layer 3	8 – 320 KBit/s, VBR	16 – 48 kHz	16 Bit
WMA (.wma)	Windows Media Audio Standard L3 Profil (Version 7, 8, 9)	8 – 320 KBit/s	16 – 48 kHz	16 Bit
Linear-PCM (WAVE) (.wav)	RIFF Waveform Audio Format	–	16 – 192 kHz	16/24 Bit
FLAC (.flac)	flac	–	16 – 192 kHz	16/24 Bit
Vorbis (.ogg)	vorbis	VBR	16 – 48 kHz	16 Bit

#### HINWEIS

- Mit DRM gesicherte WMA- und AAC-Dateien können nicht abgespielt werden.
- Auch wenn Audiodateien mit den oben genannten Standards übereinstimmen, kann es möglicherweise sein, dass sie nicht abgespielt werden - je nach Art oder Zustand des Datenträgers oder Geräts.

#### Geeignete Videodateien

	Profil	Max. Bildgröße	Max. Bitrate	Audioformat
MPEG-1 (.mpg, .mpeg)	–	352 × 240, 352 × 288	1,5 MBit/s	MPEG Audio Layer 2
MPEG-2 (.mpg, .mpeg)	MP@ML	720 × 480, 720 × 576	8 MBit/s	MPEG Audio Layer 2
H.264/MPEG-4 AVC (.mp4, .m4v, .avi, .flv)	Baseline-Profil, Hauptprofil	1920 × 1080 (30 fps)	8 MBit/s	MP3, AAC
MPEG-4 (.mp4, .avi)	Advanced Simple Profile	1920 × 1080 (30 fps)	8 MBit/s	MP3, AAC
WMV (.wmv)	Hauptprofil	1920 × 1080 (30 fps)	8 MBit/s	WMA
MKV (.mkv)	Videoformat folgt H.264/MPEG-4 AVC, MPEG-4			MP3, AAC

#### Einschränkung der Struktur von Datei und Ordner

	USB-Gerät
Maximale Anzahl der Ordnernebenen	8
Maximale Anzahl der Dateien (pro Ordner)	999
Maximale Anzahl der Ordner (pro Ordner)	9999
Maximale Anzahl der Ordner (pro Gerät)	–

#### HINWEIS

- Sie können einen Ordnernamen und einen Dateinamen mit bis zu 255 Ein-Byte-Zeichen eingeben.
- Dateien in Ordnern, deren Ordnername mit einem Punkt (.) beginnt, können nicht abgespielt werden.

## Technische Daten

### ■ Monitor

Bildgröße

- : Breite 6,75 Zoll (Diagonale)
- : 151,8 mm (B) × 79,7 mm (H)

Anzeigesystem

- : TN-LCD-Panel

Laufwerkssystem

- : TFT aktives Matrixsystem

Pixelanzahl

- : 1.152.000 (800 H x 480 V x RGB)

Effektive Pixel

- : 99,99 %

Pixelanordnung

- : RGB streifenförmige Anordnung

Hintergrundbeleuchtung

- : LED

### ■ USB-Schnittstelle

USB-Standard

- : USB 2.0 High-Speed

Dateisystem

- : FAT 16/32, NTFS

Maximale Stromversorgung

- : DC 5 V  1,5 A

D/A-Wandler

- : 24 Bit

Audio-Decoder

- : MP3/WMA/AAC/WAV/FLAC

Video-Decoder

- : MPEG1/MPEG2/MPEG4/WMV/H.264/MKV

Frequenzgang

- 192 kHz: 20 – 20.000 Hz
- 96 kHz: 20 – 20.000 Hz
- 48 kHz: 20 – 20.000 Hz
- 44,1 kHz: 20 – 20.000 Hz

Gesamtklirrfaktor

- : 0,0001 % (1 kHz)

Rauschabstand (dB)

- : 88 dB

Dynamikbereich

- : 87 dB

### ■ Bluetoothbereich

Technologie

- : Bluetooth Ver. 4.1

Frequenz

- : 2,402 – 2,480 GHz

Ausgangsleistung

- : +4dBm (MAX), 0dBm (DURCHSCHN.),  
Leistungsklasse 2

Maximaler Kommunikationsbereich

- : Sichtweite ca. 10 m (32,8 ft)

Audiocodec

- : SBC/AAC

Profil (Multi-Profil-Support)

- HFP (Hands Free Profile)
- SPP (Serial Port Profile)
- A2DP (Advanced Audio Distribution Profile)
- AVRCP (Audio/Video Remote Control Profile)
- PBAP (Phonebook Access Profile)

### ■ DSP

Graphic-Equalizer

- Frequenzband: 13 Frequenzbänder
- Frequenz (BAND1 – 13)

- : 62,5/ 100/ 160/ 250/ 400/ 630/ 1k/ 1,6k/ 2,5k/ 4k/  
6,3k/ 10k/ 16k Hz

Verstärkung

- : -9/-8/-7/-6/-5/-4/-3/-2/-1/0/1/2/3/4/5/6/7/8/9 dB

2-Wege-X'Over

**Hochpassfilter**

- Frequenz: Durchgang, 30/40/50/60/70/80/90/100/  
120/150/180/220/250 Hz

- Flankensteilheit: -6/-12/-18/-24 dB/Oct.

**Tiefpassfilter**

- Frequenz: 30/ 40/ 50/ 60/ 70/ 80/ 90/ 100/ 120/ 150/  
180/ 220/ 250 Hz, Through

- Flankensteilheit: -6/-12/-18/-24 dB/Oct.

Position

**Vorne / Hinten / Subwoofer-Verzögerung**

- : 0 – 6,1 m (0,01-m-Schritt)

**Verstärkung**

- : -8–0 dB

Subwoofer-Level

- : -40 – +6 dB

### ■ DAB-Bereich (DMX7018DABS)

Frequenzbereich

- BAND III: 174,928 – 239,200 (MHz)

Empfindlichkeit

- : -98 dBm

Rauschabstand (dB)

- : 82 dB

## ■ Digitalantennenverbinder-Bereich (DMX7018DABS)

Anschluss typ  
: SMB

Ausgangsspannung (11 – 16V)  
: 14,4 V

Maximaler Strom  
: < 100 mA

## ■ FM-Tuner

Frequenzbereich (Raster)  
: 87,5 MHz – 108,0 MHz (50 kHz)

Empfindlichkeit (S/N : 26 dB)  
: 13,2 dBf (1,3  $\mu$ V/75  $\Omega$ )

Empfindlichkeitsschwelle (Signal-Rauschabstand: 46 dB)  
: 19,2 dBf (2,5  $\mu$ V/75  $\Omega$ )

Frequenzgang  
: 30 Hz – 15 kHz

Rauschabstand (dB)  
: 70 dB (Mono)

Trennschärfe ( $\pm$  400 kHz)  
: Über 80 dB

Stereotrennung  
: 37 dB (1 kHz)

## ■ AM-Tuner

Frequenzbereich (Raster)  
MW: 531 – 1611 kHz (9 kHz)

Empfindlichkeit  
MW: 44,7  $\mu$ V

## ■ Video

Farbsystem des externen Videoeingangs  
: NTSC/PAL

Externer Videoeingangsspegel (RCA-Buchse)  
: 1 Vp-p /75  $\Omega$

Max. externer Audioeingangsspegel (RCA-Buchse)  
: 2 V/25 k $\Omega$

Videoausgangsspegel (RCA-Stecker)  
: 1 Vp-p /75  $\Omega$

## ■ Audio-Sektion

Maximale Ausgangsleistung (vorne & hinten)  
: 50 W  $\times$  4

Typische Leistungsausgabe (Vorn & Hinten)  
Volle Bandbreitenleistung (bei weniger als 1 % THD)  
: 21 W  $\times$  4

Ausgangsfrequenzband  
: 20 – 20.000 Hz

Vorverstärkungspegel (V)  
: 4 V/10 k $\Omega$

Vorverstärkungsimpedanz  
:  $\leq$  1,3 k $\Omega$

Lautsprecherimpedanz  
: 4 – 8  $\Omega$

## ■ Allgem.

Betriebsspannung  
: 14,4 V (10,5 – 16 V zulässig)

Maximaler Stromverbrauch  
: 15 A

Einbaumaße (B  $\times$  H  $\times$  T)  
: 182  $\times$  112  $\times$  75 mm

Betriebstemperaturbereich  
: -10  $^{\circ}$ C – +60  $^{\circ}$ C

Gewicht  
: 1,3 kg

### HINWEIS

- Obgleich die Anzahl der effektiven Pixel für das Flüssigkristall-Panel mit 99,99 % oder mehr angegeben wird, ist es möglich, dass 0,01 % der Pixel nicht oder falsch aufleuchten.

**Die technischen Daten können ohne Vorankündigung geändert werden.**

## Wissenswertes über dieses Gerät

### Urheberrechte

- Die Wortmarke Bluetooth® und die Logos sind eingetragene Marken und sind Eigentum der Bluetooth SIG, Inc., und jegliche Verwendung solcher Marken durch die JVC KENWOOD Corporation geschieht unter Lizenz. Andere Warenzeichen und Handelsmarken sind Eigentum der jeweiligen Inhaber.
- The "AAC" logo is a trademark of Dolby Laboratories.
- Use of the Made for Apple badge means that an accessory has been designed to connect specifically to the Apple product(s) identified in the badge, and has been certified by the developer to meet Apple performance standards. Apple is not responsible for the operation of this device or its compliance with safety and regulatory standards. Please note that the use of this accessory with an Apple product may affect wireless performance.
- Apple, iPhone, iPod, iPod touch, and Lightning are trademarks of Apple Inc., registered in the U.S. and other countries.
- Apple, Siri, Apple CarPlay and Apple CarPlay logo are trademarks of Apple Inc., registered in the U.S. and other countries.
- Android, Android Auto, Google Play and other marks are trademarks of Google Inc.
- THIS PRODUCT IS LICENSED UNDER THE AVC PATENT PORTFOLIO LICENSE FOR THE PERSONAL USE OF A CONSUMER OR OTHER USES IN WHICH IT DOES NOT RECEIVE REMUNERATION TO (i) ENCODE VIDEO IN COMPLIANCE WITH THE AVC STANDARD ("AVC VIDEO") AND/OR (ii) DECODE AVC VIDEO THAT WAS ENCODED BY A CONSUMER ENGAGED IN A PERSONAL ACTIVITY AND/OR WAS OBTAINED FROM A VIDEO PROVIDER LICENSED TO PROVIDE AVC VIDEO. NO LICENSE IS GRANTED OR SHALL BE IMPLIED FOR ANY OTHER USE. ADDITIONAL INFORMATION MAY BE OBTAINED FROM MPEG LA, L.L.C. SEE [HTTP://WWW.MPEGLA.COM](http://www.mpegla.com)
- THIS PRODUCT IS LICENSED UNDER THE MPEG-4 VISUAL PATENT PORTFOLIO LICENSE FOR THE PERSONAL AND NON-COMMERCIAL USE OF A CONSUMER FOR (i) ENCODING VIDEO IN COMPLIANCE WITH THE MPEG-4 VISUAL STANDARD ("MPEG-4 VIDEO") AND/OR (ii) DECODING MPEG-4 VIDEO THAT WAS ENCODED BY A CONSUMER ENGAGED IN A PERSONAL AND NON-COMMERCIAL ACTIVITY AND/OR WAS OBTAINED FROM A VIDEO PROVIDER LICENSED BY MPEG LA TO PROVIDE MPEG-4 VIDEO. NO LICENSE IS GRANTED OR SHALL BE IMPLIED FOR ANY OTHER USE. ADDITIONAL INFORMATION INCLUDING THAT RELATING TO PROMOTIONAL, INTERNAL AND COMMERCIAL USES AND LICENSING MAY BE OBTAINED FROM MPEG LA, L.L.C. SEE [HTTP://WWW.MPEGLA.COM](http://www.mpegla.com).

- THIS PRODUCT IS LICENSED UNDER THE VC-1 PATENT PORTFOLIO LICENSE FOR THE PERSONAL AND NON-COMMERCIAL USE OF A CONSUMER TO (i) ENCODE VIDEO IN COMPLIANCE WITH THE VC-1 STANDARD ("VC-1 VIDEO") AND/OR (ii) DECODE VC-1 VIDEO THAT WAS ENCODED BY A CONSUMER ENGAGED IN A PERSONAL AND NON-COMMERCIAL ACTIVITY AND/OR WAS OBTAINED FROM A VIDEO PROVIDER LICENSED TO PROVIDE VC-1 VIDEO. NO LICENSE IS GRANTED OR SHALL BE IMPLIED FOR ANY OTHER USE. ADDITIONAL INFORMATION MAY BE OBTAINED FROM MPEG LA, L.L.C. SEE [HTTP://WWW.MPEGLA.COM](http://www.mpegla.com)
- libFLAC  
Copyright (C) 2000,2001,2002,2003,2004,2005,2006,2007,2008,2009 Josh Coalson  
Redistribution and use in source and binary forms, with or without modification, are permitted provided that the following conditions are met:
  - Redistributions of source code must retain the above copyright notice, this list of conditions and the following disclaimer.
  - Redistributions in binary form must reproduce the above copyright notice, this list of conditions and the following disclaimer in the documentation and/or other materials provided with the distribution.
  - Neither the name of the Xiph.org Foundation nor the names of its contributors may be used to endorse or promote products derived from this software without specific prior written permission.THIS SOFTWARE IS PROVIDED BY THE COPYRIGHT HOLDERS AND CONTRIBUTORS "AS IS" AND ANY EXPRESS OR IMPLIED WARRANTIES, INCLUDING, BUT NOT LIMITED TO, THE IMPLIED WARRANTIES OF MERCHANTABILITY AND FITNESS FOR A PARTICULAR PURPOSE ARE DISCLAIMED. IN NO EVENT SHALL THE FOUNDATION OR CONTRIBUTORS BE LIABLE FOR ANY DIRECT, INDIRECT, INCIDENTAL, SPECIAL, EXEMPLARY, OR CONSEQUENTIAL DAMAGES (INCLUDING, BUT NOT LIMITED TO, PROCUREMENT OF SUBSTITUTE GOODS OR SERVICES; LOSS OF USE, DATA, OR PROFITS; OR BUSINESS INTERRUPTION) HOWEVER CAUSED AND ON ANY THEORY OF LIABILITY, WHETHER IN CONTRACT, STRICT LIABILITY, OR TORT (INCLUDING NEGLIGENCE OR OTHERWISE) ARISING IN ANY WAY OUT OF THE USE OF THIS SOFTWARE, EVEN IF ADVISED OF THE POSSIBILITY OF SUCH DAMAGE.
- libvorbis  
Copyright (c) 2002-2008 Xiph.org Foundation  
Redistribution and use in source and binary forms, with or without modification, are permitted provided that the following conditions are met:
  - Redistributions of source code must retain the above copyright notice, this list of conditions and the following disclaimer.
  - Redistributions in binary form must reproduce the above copyright notice, this list of conditions and the following disclaimer in the documentation



and/or other materials provided with the distribution.

- Neither the name of the Xiph.org Foundation nor the names of its contributors may be used to endorse or promote products derived from this software without specific prior written permission.

THIS SOFTWARE IS PROVIDED BY THE COPYRIGHT HOLDERS AND CONTRIBUTORS "AS IS" AND ANY EXPRESS OR IMPLIED WARRANTIES, INCLUDING, BUT NOT LIMITED TO, THE IMPLIED WARRANTIES OF MERCHANTABILITY AND FITNESS FOR A PARTICULAR PURPOSE ARE DISCLAIMED. IN NO EVENT SHALL THE FOUNDATION OR CONTRIBUTORS BE LIABLE FOR ANY DIRECT, INDIRECT, INCIDENTAL, SPECIAL, EXEMPLARY, OR CONSEQUENTIAL DAMAGES (INCLUDING, BUT NOT LIMITED TO, PROCUREMENT OF SUBSTITUTE GOODS OR SERVICES; LOSS OF USE, DATA, OR PROFITS; OR BUSINESS INTERRUPTION) HOWEVER CAUSED AND ON ANY THEORY OF LIABILITY, WHETHER IN CONTRACT, STRICT LIABILITY, OR TORT (INCLUDING NEGLIGENCE OR OTHERWISE) ARISING IN ANY WAY OUT OF THE USE OF THIS SOFTWARE, EVEN IF ADVISED OF THE POSSIBILITY OF SUCH DAMAGE.

- libogg

Copyright (c) 2002, Xiph.org Foundation  
Redistribution and use in source and binary forms, with or without modification, are permitted provided that the following conditions are met:

- Redistributions of source code must retain the above copyright notice, this list of conditions and the following disclaimer.
- Redistributions in binary form must reproduce the above copyright notice, this list of conditions and the following disclaimer in the documentation and/or other materials provided with the distribution.
- Neither the name of the Xiph.org Foundation nor the names of its contributors may be used to endorse or promote products derived from this software without specific prior written permission.

THIS SOFTWARE IS PROVIDED BY THE COPYRIGHT HOLDERS AND CONTRIBUTORS "AS IS" AND ANY EXPRESS OR IMPLIED WARRANTIES, INCLUDING, BUT NOT LIMITED TO, THE IMPLIED WARRANTIES OF MERCHANTABILITY AND FITNESS FOR A PARTICULAR PURPOSE ARE DISCLAIMED. IN NO EVENT SHALL THE FOUNDATION OR CONTRIBUTORS BE LIABLE FOR ANY DIRECT, INDIRECT, INCIDENTAL, SPECIAL, EXEMPLARY, OR CONSEQUENTIAL DAMAGES (INCLUDING, BUT NOT LIMITED TO, PROCUREMENT OF SUBSTITUTE GOODS OR SERVICES; LOSS OF USE, DATA, OR PROFITS; OR BUSINESS INTERRUPTION) HOWEVER CAUSED AND ON ANY THEORY OF LIABILITY, WHETHER IN CONTRACT, STRICT LIABILITY, OR TORT (INCLUDING NEGLIGENCE OR OTHERWISE) ARISING IN ANY WAY OUT OF THE USE OF THIS SOFTWARE, EVEN IF ADVISED OF THE POSSIBILITY OF SUCH DAMAGE.

## ■ Entsorgung von gebrauchten elektrischen und elektronischen Geräten und Batterien (anzuwenden in EU-Ländern mit einem separaten Sammelsystem für solche Geräte)

Das Symbol (durchgestrichene Mülltonne) auf dem Produkt oder seiner Verpackung weist darauf hin, dass dieses Produkt nicht als normaler Haushaltsabfall behandelt werden darf.

Alte elektrische und elektronische Geräte müssen in einer Anlage recycelt werden, die für den Umgang mit diesen Artikeln und dem Begleitabfall geeignet sind.

Unsachgemäße oder falsche Entsorgung gefährden Umwelt und Gesundheit.

Weitere Informationen über das Recycling dieses Produktes erhalten Sie von Ihrer Gemeinde oder den kommunalen Entsorgungsbetrieben.

Hinweis: Das Zeichen „Pb“ unter dem Symbol für Batterien zeigt an, dass diese Batterie Blei enthält.

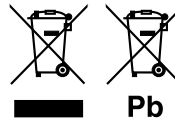

# Inhoud

## Voor ingebruikname 60

Voorzorgsmaatregelen.....	60
De handleiding gebruiken.....	60

## Basisbediening 61

Functies van de knoppen op het voorpaneel 61	
Het toestel inschakelen.....	61
Basisinstellingen.....	62
Instellen van het volume.....	63
Gebruik aanraakscherm.....	63
Beschrijvingen van het startscherm.....	64
Beschrijvingen bronselectiescherm.....	64
Beschrijvingen bronbedieningsscherm.....	66
Pop-upmenu.....	67
Lijstschermb.....	68

## APPS-Android Auto™/ Apple CarPlay 69

Bediening Apple CarPlay.....	69
Android Auto™-Bediening.....	70

## iPod/iPhone 71

Vorbereiding.....	71
iPod/iPhone Basis Werking.....	71
Zoeken.....	72

## USB 73

Een USB-apparaat aansluiten.....	73
Basisbediening van de USB.....	73
Zoeken.....	75

## Radio 76

Basisbediening van de radio.....	76
Geheugenfunctie.....	77
Selecteerfunctie.....	77
Verkeersinformatie (alleen FM-tuner).....	78
Radio instellen.....	78

## DAB 79

Basisbediening van de Digitale Radio.....	79
Opslaan van services in het preselectie-geheugen.....	80
Selecteerfunctie.....	80
Verkeersinformatie.....	81
DAB Installatie.....	82

## Bluetoothregeling 83

Informatie voor gebruik van Bluetooth® apparatuur.....	83
Registreer vanaf het Bluetooth-apparaat.....	84
Bluetooth Installatie.....	84
Bluetooth-audioapparaat afspelen.....	85
De handsfree-eenheid gebruiken.....	87

## Overige Externe Componenten 91

Weergavecamera.....	91
Externe audio-/videospelers—AV-IN.....	92

## **Instellingen 93**

Beeldscherminstellingen.....	93
Systeeminstellingen.....	93
Gebruikersinterface instellen.....	94
Speciale instellingen.....	94
Weergave Instellen.....	95
AV instellen.....	96

## **Audio regelen 97**

Instelling speaker/X'over.....	97
Algemene audio regelen.....	98
Equalizerregeling.....	99
Volumeplaats.....	100
Geluidseffect.....	100
Luisterpositie/DTA.....	101

## **Afstandsbediening 102**

Functie van de knoppen van de afstandsbediening.....	102
--	-----

## **Verbinden/installeren 103**

Vóór de installatie.....	103
De unit installeren.....	104

## **Problemen oplossen 108**

Problemen en oplossingen.....	108
Foutmeldingen.....	108

## **Appendix 109**

Afspeelbare media en bestanden.....	109
Technische gegevens.....	110
Informatie over dit toestel.....	112

# Voor ingebruikname

## Voorzorgsmaatregelen

### ▲ WAARSCHUWINGEN

#### ■ **Neem de volgende voorzorgsmaatregelen om persoonlijk letsel of brand te voorkomen:**

- Om kortsluiting te voorkomen plaats u nooit metalen voorwerpen (zoals munten of metalen gereedschappen) in het toestel of laat u deze in het toestel achter.
- Kijk niet naar het scherm of richt uw ogen niet op het scherm als u langere tijd aan het rijden bent.
- Raadpleeg uw KENWOOD-dealer als u tijdens de installatie problemen ondervindt.

#### ■ **Voorzorgsmaatregelen voor het gebruik van het toestel**

- Neem wanneer u optionele toebehoren aanschaft contact op met uw KENWOOD-dealer om te controleren of deze optionele toebehoren met uw model en in uw regio functioneren.
- U kunt een taal selecteren om menu's, audiobestandslabels, enz. weer te geven. Zie **Gebruikersinterface instellen (P.94)**.
- De functie Radio Data System of Radio Broadcast Data System werkt niet als deze functie niet wordt ondersteund door een te ontvangen radiostation.

#### ■ **De monitor beschermen**

- Om de monitor tegen beschadigingen te beschermen, mag u de monitor niet bedienen met een balpen of een soortgelijk hulpmiddel met een scherpe punt.

#### ■ **Het schoonmaken van het toestel**

- Als er vlekken op het frontje van dit toestel zitten, veeg deze er dan met een droge, zachte doek, zoals een siliconendoekje, van af. Als er hardnekkige vlekken op het frontje zitten, veeg deze er dan eerst met een met neutraal reinigingsmiddel bevochtigde doek en vervolgens met een schone, zachte, droge doek van af.

### OPMERKING

- Als u reinigungspray rechtstreeks op het toestel spuit, kunnen de mechanische onderdelen ervan beschadigd raken. Als u het frontje met een harde doek of met een vluchtige vloeistof zoals thinner of alcohol afveegt, kunnen er krassen ontstaan of wordt opgedrukte tekst gewist.

#### ■ **Uw toestel resetten**

- Als het apparaat of het aangesloten apparaat niet goed werkt, reset u het apparaat.1 Druk op de knop <Reset>-knop. Het apparaat keert terug naar de fabrieksinstellingen.

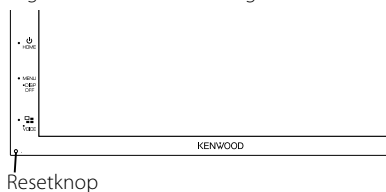

### OPMERKING

- Ontkoppel het USB-apparaat voordat u op de knop <Reset> drukt. Het op de knop <Reset> drukken terwijl het USB-apparaat is aangesloten, kan de in het USB-apparaat opgeslagen gegevens beschadigen. Voor het loskoppelen van het USB-apparaat, refereer naar het USB-apparaat loskoppelen (**P.73**).
- Als het apparaat wordt ingeschakeld na het resetten, verschijnt het scherm begininstellingen. Zie **Begininstellingen (P.62)**.

## De handleiding gebruiken

- De in deze handleiding weergegeven schermen en panelen worden als voorbeelden gebruikt om de bediening te verduidelijken. Ze kunnen daarom afwijken van de werkelijk gebruikte schermen en panelen, of sommige scherm patronen kunnen verschillen.
- **Taal voor aanduidingen:** De schermaanduidingen voor de uitleg worden in het Engels getoond. U kunt de taal voor de aanduidingen kiezen met het **SETUP** menu. Zie **Gebruikersinterface instellen (P.94)**.

# Basisbediening

## Functies van de knoppen op het voorpaneel

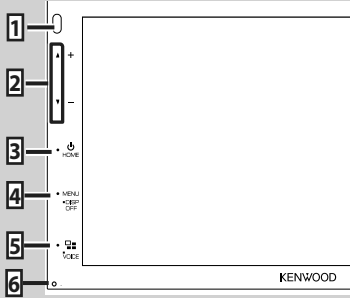

### OPMERKING

- De panelen die in deze handleiding worden weergegeven, zijn voorbeelden om een duidelijke uitleg van de werking te kunnen geven. Om die reden kunnen de panelen afwijken van de werkelijke panelen.

	Naam • Beweging
1	Sensor op afstand • Ontvangt het bedieningssignaal op afstand.
2	▼, ▲ (volume) • Regelt het volume. Het volume gaat omhoog tot niveau 15 wanneer u ▲ ingedrukt houdt.
3	HOME • Geeft het START-scherm weer (P.64). • Als de knop 1 seconde wordt ingedrukt, wordt het toestel uitgeschakeld. • Als het toestel is uitgeschakeld, wordt het ingeschakeld.
4	MENU • Geeft het pop-upmenuscherm weer. • Als de knop 1 seconde wordt ingedrukt, wordt het scherm uitgeschakeld.
5	 • Toont het APP-scherm (CarPlay/Android Auto). • Als de knop 1 seconde wordt ingedrukt, wordt het scherm Spraakherkenning weergegeven (P.88).

	Naam • Beweging
6	Reset • Als de eenheid of de hiermee verbonden eenheid niet correct werkt, dan zal de eenheid terugkeren naar de begininstellingen wanneer er op deze knop wordt gedrukt.

## Het toestel inschakelen

De methode voor het inschakelen verschilt afhankelijk van het model.

### 1 Druk op de HOME-knop.

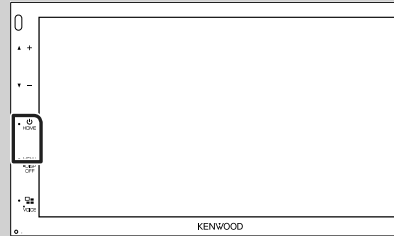

- Het toestel wordt ingeschakeld.

### ● Het toestel uitschakelen:

### 1 Druk gedurende 1 seconde op de knop HOME.

#### OPMERKING

- Als u het toestel na de installatie voor de eerste keer inschakelt, is het noodzakelijk om de begininstellingen uit te voeren (P.62).

## Basisinstellingen

### Begininstellingen

Begin met deze instellingen als u dit toestel voor de eerste keer gebruikt.

#### 1 Stel de verschillende items als volgt in.

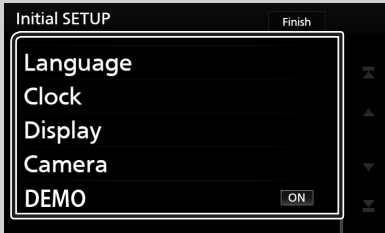

##### ■ Language

Selecteer de taal die wordt gebruikt voor het regelscherm en de in te stellen opties. De standaardinstelling is „British English (en)“.

- 1 Raak **Language** aan.
- 2 Raak **Language Select** aan.
- 3 Selecteer de gewenste taal.
- 4 Raak **↶** aan.

Zie **Gebruikersinterface instellen (P.94)** voor de details.

##### ■ Clock

Regelt de klok.

Voor meer informatie over de bediening, zie **Instellingen voor de kalender/klok (P.63)**.

##### ■ Display

Stel het beeld in op het scherm.

- 1 Raak **Display** aan.
- 2 Raak **Background** aan.
- 3 Selecteer de afbeelding.
- 4 Raak **↶** aan.

Zie **Weergave Instellen (P.95)** voor meer details.

##### ■ Camera

Stel de parameters voor de camera in.

- 1 Raak **Camera** aan.
- 2 Stel elk item in en raak **↶** aan.

Zie **Camera-instellingen (P.91)** voor de details.

##### ■ DEMO

Stel de demonstratiemodus in. De standaardinstelling is „ON“ (aan).

- 1 Raak **DEMO** aan en schakel IN of UIT.

#### 2 Raak Finish aan.

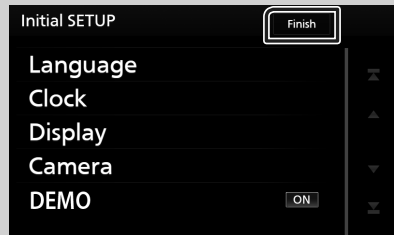

#### OPMERKING

- Deze instellingen kunnen ingesteld worden via het menu SETUP. Zie **Instellingen (P.93)**.

## Instellingen voor de kalender/klok

- 1 Druk op de **MENU**-knop.  
➤ Pop-upmenu verschijnt.

- 2 Raak **SETUP** aan.



- Het scherm SETUP Menu verschijnt.

- 3 Raak **User Interface** aan.

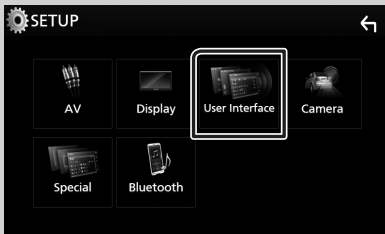

- Het scherm User Interface verschijnt.

- 4 Raak **Clock Adjust** aan.

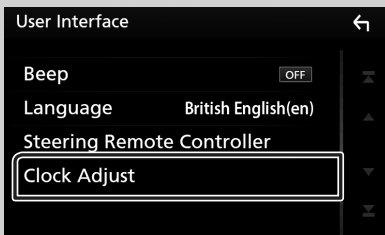

- 5 Pas de datum aan en pas vervolgens de tijd aan.

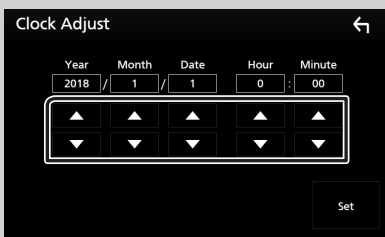

- 6 Raak **Set** aan.

### OPMERKING

- Deactiveer **RDS CT** voordat u de klok aanpast. Zie **Radio instellen (P.78)**.

## Instellen van het volume

Om het volume aan te passen (0 tot 40), Druk op ▲ om te verhogen, en druk op ▼ om te verlagen.

Door ▲ ingedrukt te houden, wordt het volume aanhoudend tot volume 15 verhoogd.

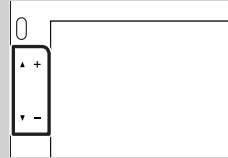

## Gebruik aanraakscherm

Voor bediening met het scherm moet u voor het kiezen van een onderdeel, het tonen van het instelmenu, het veranderen van pagina, etc. op het scherm tikken, het scherm iets langer aanraken, met uw vinger over het scherm vegen of uw vinger snel over het scherm bewegen.

### ● Tikken

Tik licht op het scherm om een onderdeel op het scherm te kiezen.

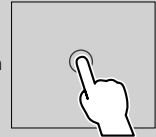

### ● Iets langer aanraken (lang tikken)

Tik op het scherm en houd uw vinger op zijn plaats totdat het display verandert of een mededeling wordt getoond.

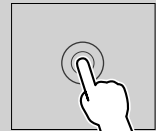

### ● Vegen

Schuif uw vinger snel naar links of rechts op het scherm om van pagina te veranderen. U kunt door de tekst op het lijstschermbalderen door het scherm via kort aanraken snel omhoog/omlaag te bewegen.



### ● Snel bewegen

Schuif uw vinger omhoog of omlaag op het scherm om het scherm te rollen.



## Beschrijvingen van het startscherm

De meeste functies kunnen worden uitgevoerd met het START-scherm.



- |   |  |
|---|--|
| 1 | • Geeft het regelscherm van de huidige bron weer.  |
| 2 | • Widget<br>– U kunt de widget veranderen door op  /  te tikken of op de widget naar links of rechts te vegen.<br>– Raak de widget aan om het gedetailleerde scherm weer te geven. |
| 3 | • Huidige broninformatie   |
| 4 | • Geeft het bronselectiescherm weer. <b>(P.65)</b>   |
| 5 | • Snelkoppelingspictogrammen voor de weergavebron <b>(P.65)</b>  |
| 6 | • Geeft het scherm Hands Free weer. <b>(P.87)</b><br>• Bij aansluiten als Apple CarPlay of Android Auto, werkt het als een telefoon mits in Apple CarPlay of Android Auto.         |

## Geeft het START-scherm weer.

- 1 Druk op de **HOME**-knop.

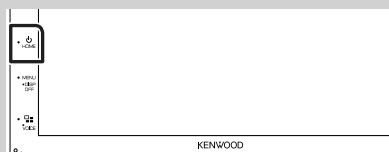

- START-scherm verschijnt.

## Beschrijvingen bronselectiescherm

U kunt alle weergavebronnen en opties op het bronselectiescherm weergeven.



- |   |   |
|---|---|
| 1 | • Wijzigt de weergavebron.<br>Voor weergavebronnen, zie <b>P.65</b> .   |
| 2 | • Verandert de pagina. (Raak  /  aan.)<br>U kunt tevens van pagina veranderen door naar links of rechts op het scherm te vegen. |
| 3 | • Terugkeren naar het vorige scherm.  |
| 4 | • Pagina-aanduiding   |
| 5 | • Toont het SETUP-menuscherm. <b>(P.93)</b>   |



## Selecteer de weergavebron

### 1 Raak aan op het startscherm.

In dit scherm kunt u de volgende bronnen en functies selecteren.

	• Schakelt over naar het Android Auto/ Apple CarPlay-scherm vanaf het aangesloten iPhone/Android apparaat.*1 (P.69)
	
	• Schakelt over naar de radio-uitzending. (P.76)
	• Schakelt over naar de DAB-uitzending. (P.79)
	• Afspelen van een Bluetooth audiospeler. (P.83)
	• Speelt een iPod/iPhone af. (P.71)
	• Speelt bestanden op een USB-apparaat af. (P.73)
	• Schakelt over naar een extern component dat is verbonden met de AV-IN-ingangs aansluiting. (P.92)
	• Geeft het Audio-scherm weer. (P.97)
	• Schakelt het apparaat naar stand-by. (P.66)

\*1 Indien een iPhone die compatibel is met CarPlay is verbonden, wordt **Apple CarPlay** weergegeven. Wanneer een met Android Auto compatibel Android-apparaat is verbonden, wordt **Android Auto** getoond.

## De afspelerbron selecteren op het START-scherm

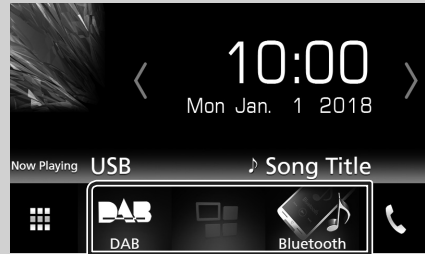



De 3 onderdelen die met grote pictogrammen op het bronselectiescherm worden getoond, worden op het START-scherm getoond.

U kunt de op dit gedeelte getoonde onderdelen veranderen door het bronselectiescherm aan te passen. (P.66)

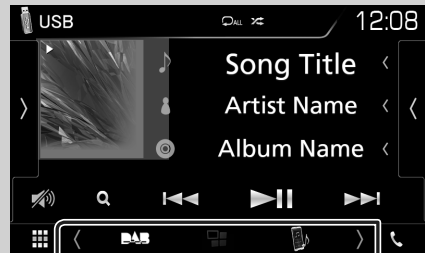
### Kiezen van de weergavebron op het bronselectiescherm



Toon de bronselectieknoppen door   aan te raken of door op het bronselectiescherm links of rechts te tikken, en selecteer vervolgens een weergavebron.

## Schakel het apparaat naar stand-by

- 1 Raak  aan op het startscherm.
- 2 Raak **STANDBY** aan.



## Snelkoppelingsknoppen aanpassen op START-scherm

U kunt de positie van bronpictogrammen naar believen veranderen.

- 1 Raak  aan op het startscherm.
- 2 Raak het te verplaatsen pictogram aan en houd het vast om de aanpassingsmodus te activeren.
- 3 Sleep het naar de gewenste positie.

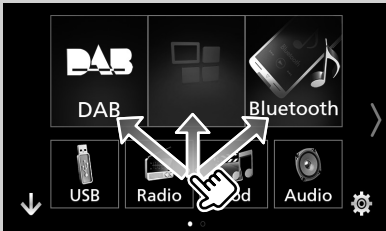

## Beschrijvingen bronbedieningsscherm

Er is een aantal functies dat in de meeste schermen uitgevoerd kan worden.

Indicators

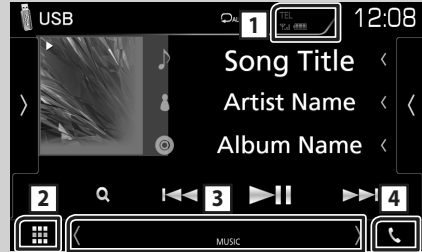

Snelkoppelingsknoppen



**1** TEL 

Informatie aangesloten Bluetooth-apparaat.

**2**  **Pictogram Alle bronnen**

Geeft alle bronnen weer.

**3** **Tweede scherm**

-   : Het Tweede scherm verandert telkens wanneer u het aanraakt. U kunt tevens het Secundaire scherm veranderen door op het scherm links of rechts te tikken.
- Indicators: Geeft de huidige bronstatus enzovoorts aan.
  - **ATT**: De demper is actief.
  - **LOUD**: De functie Loudnessregeling is ingeschakeld.
- Snelkoppelingsknoppen: De bron verandert naar de bron die u hebt ingesteld als snelkoppeling. Voor de snelkoppelingsinstelling, raadpleeg **Snelkoppelingsknoppen aanpassen op START-scherm (P.66)**.

**4** 

Raak aan om het Hands Free-scherm weer te geven. **(P.87)**

Bij aansluiten als Apple CarPlay of Android Auto, werkt het als een telefoon mits in Apple CarPlay of Android Auto.

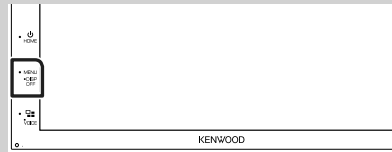
**Pop-upmenu****1** Druk op de **MENU**-knop.

➤ Pop-upmenu verschijnt.

**2** Raak aan om het pop-upmenu weer te geven.

De inhoud van het menu is als volgt:

	• Geeft het scherm Scherm Aanpassen weer. <b>(P.93)</b>
	• Schakelt het display uit. <b>(P.68)</b>
	• Geeft de weergavecamera weer. <b>(P.91)</b>
	• Toont het SETUP-menuscherm. <b>(P.93)</b>
	• Geeft het scherm geluidsbesturingsmenu weer. <b>(P.97)</b>
	• Geeft het regelscherm van de huidige bron weer. Pictogram verschilt per bron.
<b>1</b>	• Sluit het pop-upmenu.
<b>2 3</b>	• Zie <b>Beschrijvingen van het startscherm (P.64)</b> .

## Uitschakelen van het scherm

- 1 Kies **Display OFF** op het pop-upmenu.



- Om het scherm aan te zetten

- 1 Raak het scherm aan.

## Lijstschermb

Er is een aantal basisfunctietoetsen in de lijstschermben van de meeste bronnen.



Toont het lijsttype-keuzevenster.



Geeft een muziek/film-bestandslijst weer.



Bladert door de weergegeven tekst.

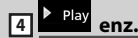

Hier worden toetsen met verschillende functies weergegeven.

- ▶ **Play**: Speelt alle nummers in de map met het huidige nummer af.
- ◀ **Up** ▶ **Top**: Gaat een hiërarchieniveau omhoog.



Door ▶ / ▼ in te drukken, kunt u de pagina veranderen om meer items weer te geven.

- ▶ / ▼ : Geeft de bovenste of onderste pagina weer.



Terugkeren naar het vorige scherm.

### OPMERKING

- Toetsen die niet geactiveerd kunnen worden vanaf het Lijstschermb worden niet getoond.

# APPS-Android Auto™/Apple CarPlay

## Bediening Apple CarPlay

CarPlay is een slimmere, veiligere manier om uw iPhone in de auto te gebruiken. CarPlay neemt de dingen over die u wilt doen met de iPhone tijdens het rijden en geeft ze weer op het scherm van het product. Tijdens het rijden kunt een routebeschrijving opvragen, telefoneren, berichten versturen en ontvangen, en naar muziek luisteren vanaf de iPhone. U kunt ook spraakbesturing Siri gebruiken om het bedienen van de iPhone te vergemakkelijken.

Voor meer informatie over CarPlay, bezoek <https://ssl.apple.com/ios/carplay/>.

### Compatibele iPhone-apparaten

U kunt CarPlay gebruiken voor de volgende iPhone-modellen.

- iPhone 7 Plus
- iPhone 7
- iPhone SE
- iPhone 6s Plus
- iPhone 6s
- iPhone 6 Plus
- iPhone 6
- iPhone 5s
- iPhone 5c
- iPhone 5

### Vorbereiding

#### 1 Verbind iPhone met KCA-iP103 via USB-uitgang. (P.107)

Wanneer een iPhone, verenigbaar met CarPlay, is verbonden met de USB-aansluiting, wordt de Bluetooth-smartphone die momenteel is verbonden, ontkoppeld.

#### 2 Ontgrendel uw iPhone.

### Bedieningsknoppen en beschikbare apps op het startscherm van CarPlay

U kunt de apps van de verbonden iPhone gebruiken.

De weergegeven items en de gebruikte taal op het scherm kunnen verschillen onder de verbonden apparaten.

Om naar CarPlay-modus te gaan, raak het **Apple CarPlay**-icoon in het bronscherm aan. (P.65)

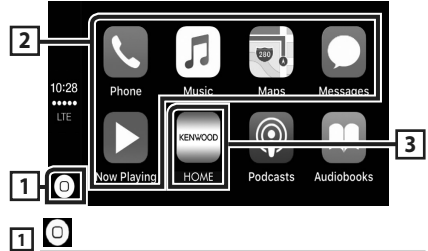

- Geeft het startscherm van CarPlay weer.
- Raak aan en houd vast om Siri te activeren.

#### 2 Applicatieknoppen

Start de applicatie.

#### 3 HOME

Sluit het CarPlay-scherm af en geeft het Startscherm weer.

### Het CarPlay-scherm afsluiten

#### 1 Druk op de HOME-knop.

### Gebruik Siri

U kunt Siri activeren.

#### 1 Druk op de -knop gedurende 1 seconde.



#### 2 Praat met Siri.

### Deactiveren

#### 1 Druk de -knop in.

### Schakel naar het Apple CarPlay scherm tijdens het luisteren naar een andere bron

#### 1 Druk de -knop in.



### OPMERKING

- Als er geluid wordt weergegeven via Apple CarPlay wanneer het Apple CarPlay scherm wordt getoond, dan wordt de geluidsbron naar Apple CarPlay geschakeld.

## Android Auto™-Bediening

Android Auto biedt u de mogelijkheid om functies van uw Android-apparaat te gebruiken die handig zijn tijdens het rijden. U heeft eenvoudige toegang tot routebegeleiding, telefoneren, naar muziek luisteren en ga naar handige functies op het Android-apparaat tijdens het rijden.

Voor details over Android Auto, bezoek <https://www.android.com/auto/> en <https://support.google.com/androidauto>.

### Compatibele Android-apparaten

U kunt Android Auto met Android-apparaten gebruiken die over Android-versie 5.0 (Lollipop) of hoger beschikken.

### OPMERKING

- Android Auto is mogelijk niet op alle apparaten beschikbaar en is niet beschikbaar in alle landen of regio's.

## Vorbereiding

### 1 Sluit een Android-apparaat aan via USB-aansluiting. (P.107)

Verbind, om de handsfree-functie te gebruiken, het Android-apparaat via Bluetooth.

Wanneer een Android-apparaat, dat verenigbaar is met Android Auto, is aangesloten op de USB-aansluiting, maakt het apparaat automatisch verbinding via Bluetooth en wordt de Bluetooth-smartphone die momenteel is verbonden, ontkoppeld.

### 2 Ontgrendel uw Android-apparaat.

## Bedieningsknoppen en beschikbare apps op het Android Auto-scherm

U kunt de bewerkingen van de apps van het verbonden Android-apparaat uitvoeren.

De items weergegeven op het scherm verschillen onder de aangesloten Android-apparaten.

Om naar Android Auto-modus te gaan, raak het **Android Auto**-icoon in het bronselectie-scherm aan. (P.65)

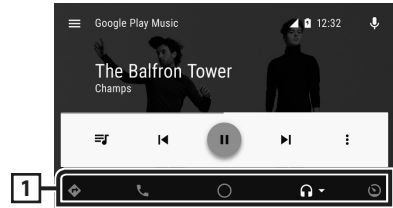

### 1 Applicatie/informatieknoppen

Start de applicatie of geeft informatie weer.

### Het Android Auto-scherm afsluiten

#### 1 Druk op de HOME-knop.

## Spraakbesturing gebruiken

### 1 Druk op de -knop gedurende 1 seconde.



### Annuleren

#### 1 Druk de -knop in.

## Schakel naar het Android Auto scherm tijdens het luisteren naar een andere bron

#### 1 Druk de -knop in.



### OPMERKING

- Als er geluid wordt weergegeven door middel van Android Auto wanneer het Android Auto scherm wordt getoond, dan wordt de geluidsbron naar Android Auto geschakeld.

# iPod/iPhone

## Vorbereiding

### Aansluitbare iPod/iPhone

De volgende modellen kunnen op dit toestel worden aangesloten.

Gemaakt voor

- iPhone 7 Plus
- iPhone 7
- iPhone SE
- iPhone 6s Plus
- iPhone 6s
- iPhone 6 Plus
- iPhone 6
- iPhone 5s
- iPhone 5c
- iPhone 5
- iPod touch (6e generatie)
- iPod touch (5e generatie)

### OPMERKING

- Als u uw iPod/iPhone aan dit toestel aansluit met een optionele accessoire iPod-aansluitkabel KCA-iP103, dan kunt u uw iPod/iPhone van stroom voorzien en opladen terwijl u muziek afspeelt. De voeding van dit toestel moet echter wel zijn ingeschakeld.
- Als u muziek gaat afspelen nadat u de iPod hebt aangesloten, wordt eerst de muziek afgespeeld die door de iPod is afgespeeld.

### Aansluiten iPod/iPhone

#### Vorbereiding

- Sluit een iPod/iPhone aan met de KCA-iP103 (optionele accessoire) terwijl CarPlay niet aangesloten is.
- Met een CarPlay-bekwame iPhone, zet u CarPlay uit door de functionele set-up van de iPhone in te stellen alvorens iPhone aan te sluiten. Neem voor details over de set-up methode contact op met de fabrikant van de USB-aansluiting.
- Er kan maar één iPod/iPhone aangesloten zijn.

**1** Sluit de iPod/iPhone aan met behulp van KCA-iP103. (P.107)

**2** Druk op de **HOME**-knop.

**3** Raak  aan.

**4** Raak **iPod** aan. (P.65)

● **De iPod/iPhone loskoppelen die op de kabel is aangesloten:**

**1** Ontkoppel de iPod/iPhone.

## iPod/iPhone Basis Werking







### Regelscherm



### Open de lade



**1**  / 

-  : Herhaalt het huidige nummer/album. Telkens als u de toets aanraakt, heeft de herhaalmodus de hierna genoemde volgorde: Nummer herhalen (  ), Alle nummers herhalen (  )
-  : Alle nummers in het huidige album worden in willekeurige volgorde afgespeeld. Telkens als u de toets aanraakt, heeft de randommodus de hierna genoemde volgorde: Willekeurig nummer (  ), Willekeurig uit (  )

### **2** Numererinformatie

- Informatie over het huidige bestand wordt weergegeven.
- Raak aan om het categorielijstscherf weer te geven. Zie **Categorie zoeken (P.72)**.

### 3 Bedieningstoetsen

- **Q** : Zoekt nummer/bestand. Zie **Zoeken (P.72)** voor details over zoeken.
- **◀◀ ▶▶** : Zoekt naar het vorige/volgende nummer/bestand. Aangeraakt houden om snel vooruit of snel achteruit te gaan.
- **▶▶** : Speelt af of onderbreekt het afspelen.
- **🔊** : Raak aan om het geluid te dempen/herstellen.

### 4 Inhoudslijst

Raak het scherm aan de rechterkant aan om de Inhoudslijst weer te geven. Raak nogmaals aan om de lijst te sluiten.

Geeft de afspelende lijst weer. Wanneer u een nummer/bestandsnaam aanraakt in de lijst, zal het afspelen beginnen.

### 5 Indicatoritems

- **MUSIC**: Identificeert het muziekbestand.

### 6 Illustraties/ Afspeelmodusindicator/ Afspeeltijd

De omslag van het momenteel afgespeelde bestand wordt weergegeven.

- **▶, ▶▶**, enz.: Huidige afspeelmodusindicator  
De pictogrammen hebben de volgende betekenis:
  - ▶ (afspelen), ▶▶ (snel vooruit), ◀◀ (snel achteruit), || (pauze).

## Zoeken

U kunt door middel van de volgende verrichtingen naar muziekbestanden zoeken.

### 1 Raak **Q** aan.

### 2 Raak **▼** aan.



### 3 Kies het soort lijst.



#### OPMERKING

- Zie **Lijstschermb (P.68)** voor bewerkingen in het lijstschermb.

## Category zoeken

U kunt een bestand zoeken door categorie te selecteren.

### 1 Raak **Category List** aan.

### 2 Raak de gewenste categorie aan.

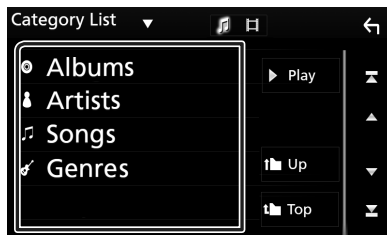

- ▶ De bij uw keuze behorende lijst wordt weergegeven.

### 3 Raak het vlak aan om het gewenste onderdeel in de lijst te selecteren. Herhaal dit totdat u het gewenste bestand hebt gevonden.

## Link zoeken

U kunt een bestand van dezelfde artiest/componist of hetzelfde album/genre als het huidige nummer zoeken.

### 1 Raak **Link Search** aan.

### 2 Raak het gewenste label type aan. U kunt kiezen uit artiest, album, genre en componist.

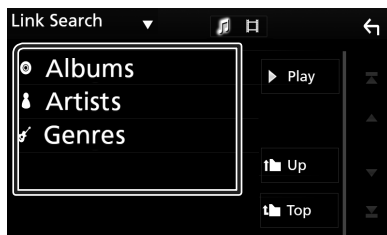

- ▶ De bij uw keuze behorende lijst wordt weergegeven.

### 3 Raak het gewenste onderdeel in het inhoudsoverzicht aan.



# USB

## Een USB-apparaat aansluiten

- 1 Sluit het USB-apparaat via de USB-kabel aan. (P.106)

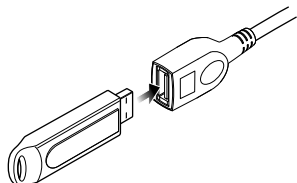

- 2 Druk op de HOME-knop.

- 3 Raak  aan.

- 4 Raak USB aan.(P.65)

### Verwijder het USB-apparaat

- 1 Druk op de HOME-knop.

- 2 Raak een andere bron dan USB aan.

- 3 Ontkoppel het USB-apparaat.

### Bruikbaar USB-apparaat

U kunt een USB-apparaat van de klasse mass-storage bij dit toestel gebruiken.

De term „USB device“ in deze handleiding verwijst naar een apparaat met flashgeheugen.

#### ● Het bestandensysteem

Het bestandensysteem moet een van de volgende zijn.

- FAT16
- FAT32
- NTFS

#### OPMERKING

- Installeer het USB-apparaat op een plaats waar het veilig rijden niet belemmert.
- U kunt een USB-apparaat niet via een USB-hub en multikaartlezer aansluiten.
- Maak back-ups van de audiobestanden die u op dit toestel hebt gebruikt. Afhankelijk van de bedieningscondities van het USB-toestel zouden bestanden gewist kunnen worden. Wij vergoeden geen schade die op enigerlei wijze door het wissen van gegevens ontstaat.

## Basisbediening van de USB





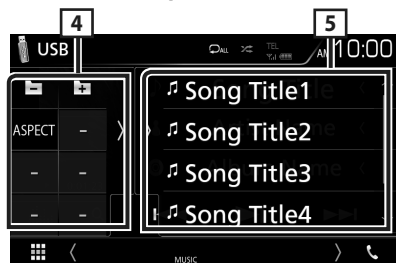

De meeste functies kunnen worden uitgevoerd in het bronregelscherm en het afspeelscherm.

### Regelscherm



### Open de lade



-  : Herhaalt het huidige nummer/map. Telkens als u de toets aanraakt, heeft de herhaalmodus de hierna genoemde volgorde: Bestand herhalen (  ), Map herhalen (  ), Alles herhalen (  )
-  : Speelt alle nummers in huidige map willekeurig af. Telkens als u de toets aanraakt, heeft de randommodus de hierna genoemde volgorde: Willekeurig bestand (  ), Willekeurig uit (  )

### 2] Nummerinformatie

Informatie over het huidige bestand wordt weergegeven.

Slechts een bestandsnaam en mapnaam worden weergegeven als er geen taginformatie bekend is.

### 3 Bedieningstoetsen

- **Q** : Zoekt nummer/bestand. Zie **Zoeken (P.75)** voor details over zoeken.
- **◀◀ ▶▶** : Zoekt naar het vorige/volgende nummer/bestand.  
Aangeraakt houden om snel vooruit of snel achteruit te gaan.
- **▶ ||** : Speelt af of onderbreekt het afspelen.
- **🔊** : Raak aan om het geluid te dempen/herstellen.

### 4 Functiepaneel

Raak de linkerkant van het scherm aan om het functiepaneel weer te geven. Raak nogmaals aan om het paneel te sluiten.

- **[-] [+]** : Zoekt vorige/volgende map.
- **Aspect**: Schermmodus selecteren.  
**Full**: Verandert de beeldverhouding van video en geeft het volledig weer op het scherm.  
**Normal**: Weergave met een beeldverhouding van 4:3.  
**Auto**: Geeft video volledig weer op verticaal of horizontaal zonder wijziging van verhouding.

### 5 Inhoudslijst

Raak het scherm aan de rechterkant aan om de Inhoudslijst weer te geven. Raak nogmaals aan om de lijst te sluiten.

Geeft de afspelende lijst weer. Wanneer u een nummer/bestandsnaam aanraakt in de lijst, zal het afspelen beginnen.

### 6 Indicatoritems

- **VIDEO**: Identificeert het videobestand.
- **MUSIC**: Identificeert het muziekbestand.

### 7 Illustraties/ Afspeelmodusindicator/ Afspeeltijd

De omslag van het momenteel afgespeelde bestand wordt weergegeven.

- **▶, ▶▶, enz.**: Huidige afspeelmodusindicator  
De pictogrammen hebben de volgende betekenis:  
**▶** (afspelen), **▶▶** (snel vooruit), **◀◀** (snel achteruit), **||** (pauze).

### Videoscherm



### 8 Bestandszoekvlak (alleen videobestand)

Raak aan om te zoeken naar het volgende/vorige bestand.

### 9 Toetsenweergavevlak (alleen videobestand)

Aanraken om het regelscherm weer te geven.

## Zoeken

U kunt via de volgende bewerkingen naar muziek- of videobestanden zoeken.

**1** Raak **Q** aan.

**2** Raak **▼** aan.



**3** Kies het soort lijst.



### OPMERKING

- Zie **Lijstscherf (P.68)** voor bewerkingen in het lijstscherf.

## ■ Categorie zoeken

U kunt een bestand zoeken door categorie te selecteren.

**1** Raak **Category List** aan.

**2** Selecteer of u wilt zoeken op audiobestanden  of videobestanden .

**3** Raak de gewenste categorie aan.

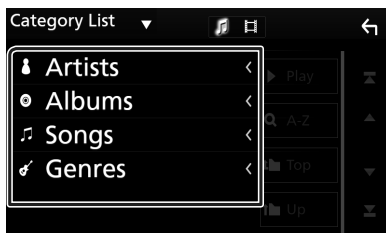

- De bij uw keuze behorende lijst wordt weergegeven.

**4** Raak het vlak aan om het gewenste onderdeel in de lijst te selecteren. Herhaal dit totdat u het gewenste bestand hebt gevonden.

## ■ Link zoeken

U kunt een bestand van dezelfde artiest/album/genre als het huidige nummer zoeken.

**1** Raak **Link Search** aan.

**2** Raak het gewenste label type aan. U kunt kiezen uit artiest, album en genre.

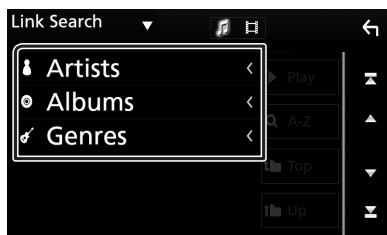

- De bij uw keuze behorende lijst wordt weergegeven.

**3** Raak het gewenste onderdeel in het inhoudsoverzicht aan.

## ■ Map zoeken

U kunt op basis van hiërarchie een bestand zoeken.

**1** Raak **Folder List** aan.

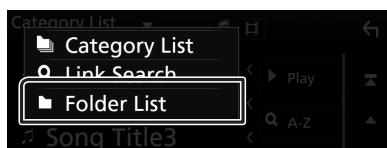

**2** Raak de gewenste map aan.



Wanneer u een map aanraakt, wordt diens inhoud weergegeven.

**3** Raak het vlak aan om het gewenste onderdeel in de lijst te selecteren. Herhaal dit totdat u het gewenste bestand hebt gevonden.

# Radio

## Basisbediening van de radio

De meeste functies kunnen via het bronregelscherm worden uitgevoerd.

Raak het **Radio**-icoon aan in het bronselectie-scherm om naar de radio-bron te gaan.

(P.65)

### Regelscherm

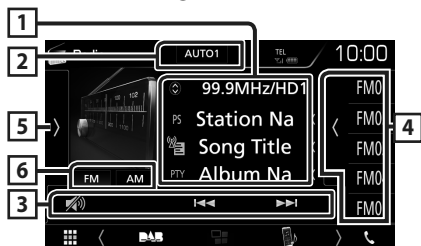

### Open de lade

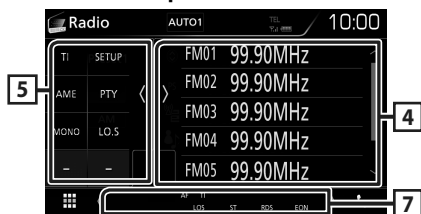

### 1 Informatieweergave

Geeft de informatie van de huidige zender weer: Frequentie

Als u aanraakt, kunt u schakelen tussen content A en content B.

Content A: Stationnaam, radiotekst, PTY-genre

Content B: Radiotekst plus, titel artiest

**Preset-toets:** Voorkeuzenummer

### 2 Zoekmodus

Wijzigt de zoekmodus in deze volgorde;

**AUTO1, AUTO2, MANUAL.**

- **AUTO1** : stemt automatisch af op een zender met goede ontvangst.
- **AUTO2** : stemt een voor een af op zenders in het geheugen.
- **MANUAL** : schakelt handmatig over naar de volgende frequentie.

### 3 Bedieningstoetsen

- : Stemt af op een zender. De manier waarop een andere frequentie wordt geselecteerd, kan gewijzigd worden (zie 2 in tabel).
- : Raak aan om het geluid te dempen/herstellen.

### 4 Voorkeurslijst

- Raak het scherm aan de rechterkant aan om de voorkeur-lijst weer te geven. Raak nogmaals aan om de lijst te sluiten.
- Roept de opgeslagen zender op.
- Als deze toets 2 seconden wordt aangeraakt, wordt de huidige zender in het geheugen opgeslagen.

### 5 Functiepaneel

Raak de linkerkant van het scherm aan om het functiepaneel weer te geven. Raak nogmaals aan om het paneel te sluiten.

- **TI** (alleen FM): Stelt de verkeersinformatiemodus in. Voor details, zie **Verkeersinformatie (P.78)**.
- **SETUP**: Geeft het TUNER SETUP-scherm weer. Voor details, zie **Radio instellen (P.78)**.
- **AME**: Stelt zenders vooraf automatisch in. Zie **Automatisch geheugen (P.77)**.
- **PTY** (alleen FM): Zoekt een programma met het ingestelde programmatype. Voor meer informatie, zie **Zoeken op programmatype (P.77)**.
- **MONO** (alleen FM): Selecteert de monaurale ontvangst.
- **LO.S** (alleen FM): Schakelt de lokale zoekfunctie in of uit.

### 6 FM AM

Schakelt de band om.

### 7 Indicatoritems

- **ST**: Er wordt een stereo-uitzending ontvangen.
- **MONO**: De functie voor geforceerd mono is ingeschakeld.
- **AF**: De AF-zoekfunctie is ingeschakeld..
- **LOS**: De functie Lokaal zoeken is ingeschakeld.

- **RDS:** Geeft de status van de Radio Data System-zender aan wanneer de AF-functie is ingeschakeld.

Wit: Radio Data System wordt ontvangen.

Oranje: Radio Data System wordt niet ontvangen.

- **TI:** Geeft de ontvangststatus van verkeersinformatie aan.

Wit: TP wordt ontvangen.

Oranje: TP wordt niet ontvangen.

## Geheugenfunctie

### Automatisch geheugen

U kunt zenders met goede ontvangst automatisch in het geheugen opslaan.

- 1 Raak de gewenste frequentiebandtoets aan.

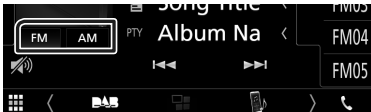

- 2 Raak **>** op de linkerkant van het scherm aan.  
Raak **AME** aan.

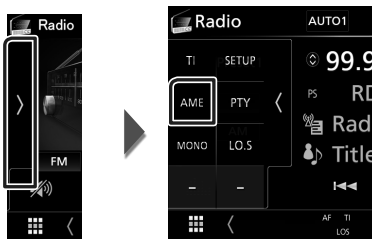

➤ Het automatisch geheugen start.

### Handmatig geheugen

U kunt de huidige zender in het geheugen opslaan.

- 1 Selecteer een zender die u in het geheugen wilt opslaan.
- 2 Raak **FM#** (#:1-24) of **AM#** (#:1-12), waarin u de zender wilt opslaan, gedurende 2 seconden aan totdat een pieptoon klinkt.

## Selecteerfunctie

### Voorkeur kiezen

U kunt een opgeslagen station weergeven en selecteren.

- 1 Raak **<** op de rechterkant van het scherm aan.

Selecteer een station uit de lijst.



### Zoeken op programmatype (alleen FM-tuner)

Als u naar de FM-radio luistert, kunt u op een zender met een bepaald programmatype afstemmen.

- 1 Raak **>** op de linkerkant van het scherm aan.

Raak **PTY** aan.

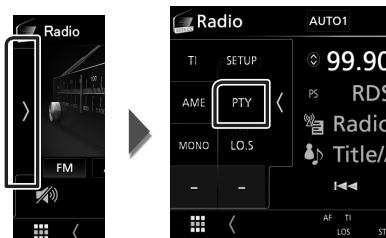

➤ Het scherm PTY Search verschijnt.

- 2 Selecteer uit de lijst een programmatype.

- 3 Raak **Search** aan.

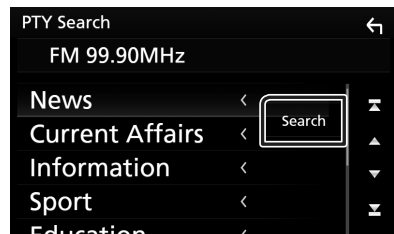

U kunt een zender van het geselecteerde programmatype zoeken.

## Verkeersinformatie (alleen FM-tuner)

U kunt automatisch de verkeersinformatie beluisteren en bekijken als er een verkeersbericht wordt uitgezonden. Echter, deze functie vereist een Radiouitzending Data Systeem waarbij de TI-informatie is inbegrepen.

- 1 Raak **>** op de linkerkant van het scherm aan.  
Raak **TI** aan.

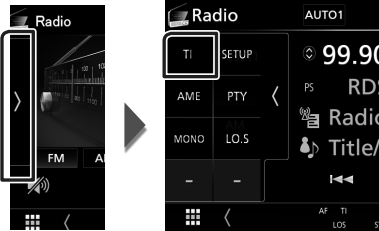

➤ De verkeersinformatiemodus is ingesteld.

### Bij het begin van het verkeersbericht

Het verkeersinformatiescherm wordt automatisch weergegeven.

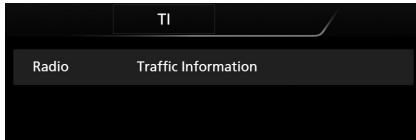

## Radio instellen

U kunt parameters die betrekking hebben op de tuner instellen.

- 1 Raak **>** op de linkerkant van het scherm aan.  
Raak **SETUP** aan.

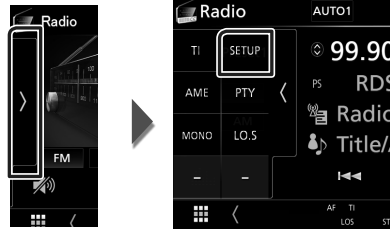

➤ Het scherm Radio SETUP verschijnt.

- 2 Stel de verschillende items als volgt in.

#### ■ AF

Wanneer de ontvangstkwaliteit slecht is, wordt automatisch overgeschakeld op de zender die hetzelfde programma uitzendt in hetzelfde Radio Data System-netwerk. De standaardinstelling is „ON” (aan).

#### ■ RDS CT

Het synchroniseren van de tijdgegevens van de zender van het Radio-datasysteem en de klok van deze eenheid.

„ON” (AAN) (Standaard), „OFF” (UIT)

# DAB (DMX7018DABS)

## Basisbediening van de Digitale Radio

De meeste functies kunnen via het bronregelscherm worden uitgevoerd.

Raak het **DAB** icoon aan in het bronselectiescherm om naar de DAB-bron te gaan. (P.65)

### Regelscherm



### Open de lade

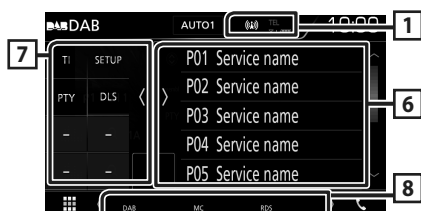

### 1 Indicatorscherm

Geeft de ontvangen signaalsterkte weer.

### 2 Informatieweergave

Geeft de informatie van de huidige zender weer: Servicenamen

Als u aanraakt, kunt u schakelen tussen content A, content B en content C.

Content A: Ensemble naam, PTY-genre

Content B: Titel nummer, Artiest, DLS

Content C: Speelt nu af, Volgend programma, Audio Kwaliteit

### 3 Zoekmodus

Wijzigt de zoekmodus in deze volgorde;

**AUTO1**, **AUTO2**, **MANUAL**.

- **AUTO1** : Stemt automatisch af op een ensemble met goede ontvangst.
- **AUTO2** : Stemt een voor een af op ensembles in het geheugen.
- **MANUAL** : Schakelt handmatig over naar het volgende ensemble.

### 4 Illustratievlak

De beeldgegevens worden weergegeven als de huidige content deze bevat.

Raak aan om te schakelen tussen bedienings- en informatiescherm.

**P#**: Voorkeuzenummer

**CH#**: Kanaal weergave

### 5 Bedieningstoetsen

- : Geeft het Servicelijst-scherm weer. Zie voor meer informatie over zoekbewerkingen **Zoeken naar service (P.81)**.
- : Stemt af op een ensemble label, service label en component. Het schakelen van zoekmodus kan gewijzigd worden. (zie 3 in tabel).
- : Raak aan om het geluid te dempen/herstellen.

### 6 Voorkeurslijst

- Raak het scherm aan de rechterkant aan om de voorkeurlijst weer te geven. Raak nogmaals aan om de lijst te sluiten.
- Roept de opgeslagen service op.
- Als deze toets 2 seconden wordt aangeraakt, wordt de huidige service opgeslagen in het geheugen.

### 7 Functiepaneel

Raak de linkerkant van het scherm aan om het functiepaneel weer te geven. Raak nogmaals aan om het paneel te sluiten.

- **TI** : Stelt de verkeersinformatiemodus in. Voor details, zie **Verkeersinformatie (P.81)**.
- **SETUP** : Geeft het DAB SETUP-scherm weer. Voor details, zie **DAB Installatie (P.82)**.
- **PTY** (alleen live-modus): Zoekt een programma met het ingestelde programmatype. Voor meer informatie, zie **Zoeken op programmatype (P.80)**.
- **DLS** : Het scherm Dynamische Label Segment weergeven.

## 8 Indicatoritems

- **DAB:** Digitale Radio wordt ontvangen.
- **RDS:** Radio Data System wordt ontvangen.
- **MC:** Ontvangende dienst wordt weergegeven.  
Wit: Primaire component is ontvangen.  
Oranje: Secundaire component is ontvangen.

## Opslaan van services in het preselectie-geheugen

U kunt de huidige service in het geheugen opslaan.

- 1 Selecteer een service die u in het geheugen wilt opslaan.
- 2 Raak **<** op de rechterkant van het scherm aan.

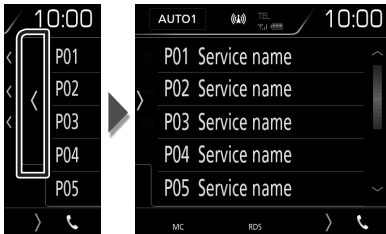

- 3 Raak **P# (#:1-10)** waarin u de zender wilt opslaan, gedurende 2 seconden aan totdat een pieptoon klinkt.

## Selecteerfunctie

### Zoeken op programmatype

Als u naar de digitale radio luistert, kunt u op een zender met een bepaald programmatype afstemmen.

- 1 Raak **>** op de linkerkant van het scherm aan.  
Raak **PTY** aan.

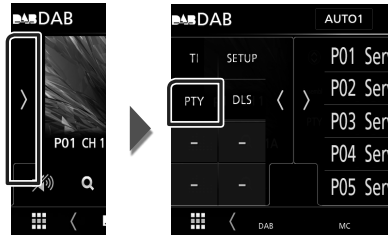

> Het scherm PTY Search verschijnt.

- 2 Selecteer uit de lijst een programmatype.
- 3 Raak **Search** aan.

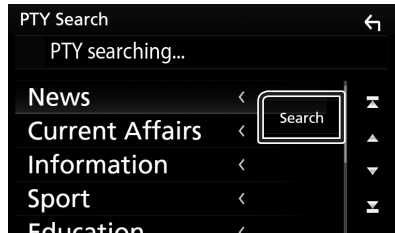

U kunt een zender van het geselecteerde programmatype zoeken.



## Zoeken naar service

U kunt een service uit een lijst van alle ontvangen services selecteren.

### 1 Raak Q aan.

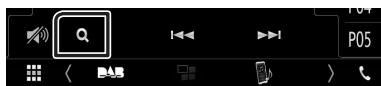

### 2 Selecteer de gewenste content uit de lijst.

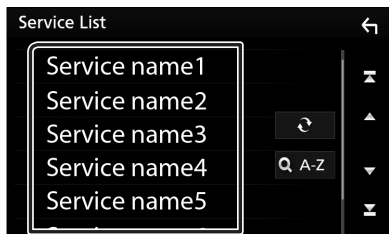

Houdt ingedrukt om de nieuwste servicelijst te vinden.



Geeft het toetsenbordscherm weer.  
Spring naar de letter die u hebt ingevoerd (op alfabet zoeken).

## Verkeersinformatie

U kunt automatisch de verkeersinformatie beluisteren en bekijken als er een verkeersbericht wordt uitgezonden. Deze functie vereist echter wel een digitale radio met TI informatie.

### 1 Raak TI op de linkerkant van het scherm aan.

Raak TI aan.

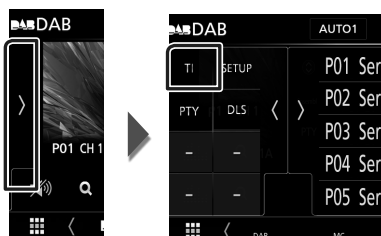

De verkeersinformatiemodus is ingesteld.

### Bij het begin van het verkeersbericht

Het verkeersinformatiescherm wordt automatisch weergegeven.

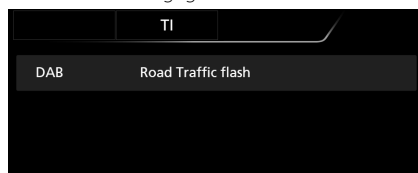

## DAB Installatie

U kunt parameters die betrekking hebben op de digitale radio instellen.

- 1 Raak **▶** op de linkerkant van het scherm aan.

Raak **SETUP** aan.

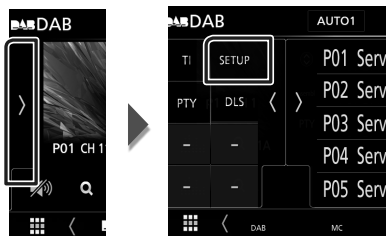

▶ Het scherm DAB SETUP verschijnt.

- 2 Stel de verschillende items als volgt in.

### ■ Priority

Als tijdens Radio Data System-ontvangst dezelfde dienst wordt geleverd door digitale radio, wordt er automatisch geschakeld naar digitale radio. Als de ontvangst van een door digitale radio geleverde dienst slecht wordt en dezelfde dienst door een Radio Data System wordt geleverd, wordt er automatisch geschakeld naar Radio Data System.

### ■ Announcement Select

Schakelt over naar de aankondigingsdienst. Zie voor details: **Aankondiging instellen (P.82)**.

### ■ Related Service

Wanneer u AAN selecteert, schakelt de unit over naar een gerelateerde service (indien deze bestaat) wanneer een DAB-servicenetwerk niet beschikbaar is. De standaardwaarde is „OFF„.

### ■ Antenna Power

Stelt de voeding in op de antenne voor digitale radio. Stel deze optie in op „ON“ als de antenne voor digitale radio is uitgerust met een versterker.

De standaardinstelling is „ON“ (aan).

## ■ Aankondiging instellen

Wanneer de dienst waarvoor ON (aan) geselecteerd is, begint, wordt er vanuit elke bron overgeschakeld naar Announcement (aankondiging) om het te ontvangen.

- 1 Raak **Announcement Select** in het DAB-SETUP-scherm aan.

▶ Het scherm Announcement Select verschijnt.

- 2 Raak elke Announcement-lijst aan en schakel deze in of uit.



### OPMERKING

- Het ingestelde volume op het moment van ontvangst van de aankondigingsdienst wordt automatisch opgeslagen. De volgende keer dat de aankondigingsdienst wordt ontvangen, kan dit toestel het ingestelde volume automatisch oproepen.

# Bluetoothregeling

Met behulp van de Bluetooth-functie kunnen diverse functies worden gebruikt: naar een audiobestand luisteren, een telefoongesprek tot stand brengen of aannemen.

## Informatie voor gebruik van Bluetooth® apparatuur



Bluetooth is een short-range draadloze communicatietechnologie voor mobiele apparatuur, bijvoorbeeld mobiele telefoons, draagbare PC's en andere dergelijke toestellen. Bluetooth apparatuur kan zonder gebruik van kabels worden verbonden en onderling met elkaar communiceren.

### OPMERKING

- Voer tijdens het besturen van de auto geen ingewikkelde bedieningen uit, bijvoorbeeld het intoetsen van nummers, gebruik van het telefoonboek, etc. Wanneer u deze handelingen uitvoert, zet uw auto op een veilige plek stil.
- Bepaalde Bluetooth apparatuur kan vanwege de Bluetooth versie van die apparatuur mogelijk niet met dit toestel worden verbonden.
- Dit toestel werkt mogelijk niet met bepaalde Bluetooth apparatuur.
- De verbingsconditie varieert mogelijk vanwege de omgevingsomstandigheden.
- Met bepaalde Bluetooth apparaten wordt het apparaat ontkoppeld wanneer u dit toestel uitschakelt.

## Info over de mobiele telefoon en Bluetooth-audiospeler

Dit toestel voldoet aan de volgende Bluetooth-specificaties:

Versie

Bluetooth ver. 4.1

Profiel

Mobiele telefoon:

HFP (Hands-free-profiel)

SPP (Serial Port Profile)

PBAP (Phonebook Access Profile)

Audiospeler:

A2DP (Advanced Audio Distribution Profile)

AVRCP (Geluid/Video

afstandsbedieningsprofiel)

Geluidscodec

SBC, AAC

### OPMERKING

- De toestellen die de Bluetooth-functie ondersteunen zijn gecertificeerd voor conformiteit met de Bluetooth-norm aan de hand van de procedure die voorgeschreven wordt door Bluetooth SIG.
- Maar de mogelijkheid bestaat dat dergelijke toestellen niet met uw mobiele telefoon kunnen communiceren, afhankelijk van het type.

### Registreer vanaf het Bluetooth-apparaat

U dient de Bluetooth-audiospeler of mobiele telefoon te registreren voordat u de Bluetooth-functie kunt gebruiken.

U kunt maximaal 7 Bluetooth-apparaten registreren.

#### OPMERKING

- Tot maximaal 7 Bluetooth apparaten kunnen worden geregistreerd. Als u de 8e Bluetooth-eenheid probeert te registreren, zal het Bluetooth-apparaat die als eerste werd geregistreerd verwijderd worden om de 8e te registreren.
- Dit toestel is compatibel met de Apple-functie voor eenvoudig koppelen. Als een iPod touch of een iPhone op dit toestel is aangesloten, wordt een authenticatievenster weergegeven. Als op dit toestel of een iOS-smartphone de aanmelding wordt uitgevoerd, wordt de aanmelding als een Bluetooth-apparaat geregistreerd.

- 1 Zet de Bluetooth-functie op uw smartphone/mobiele telefoon aan.**
- 2 Zoek het apparaat („DMX\*\*\*\*”) vanaf uw smartphone/mobiele telefoon.**
- 3 Bedien uw smartphone/mobiele telefoon volgens de weergegeven berichten.**
  - **Bevestig het verzoek op de smartphone/mobiele telefoon.**



- Als er een PIN-code is vereist, voert u de pincode („0000”) in.

Wanneer de gegevensoverdracht en verbinding zijn voltooid, verschijnt het Bluetooth-verbindingssymbool op het scherm.

### Bluetooth Installatie

- 1 Druk op de MENU-knop.**
  - Pop-upmenu verschijnt.

- 2 Raak SETUP aan.**



- Het scherm SETUP Menu verschijnt.

- 3 Raak Bluetooth aan.**

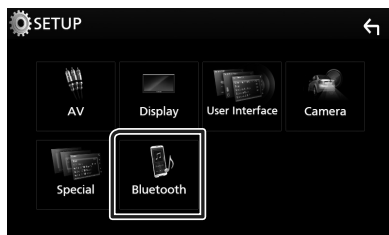

- Het scherm Bluetooth SETUP verschijnt.  
Zie de volgende sectie voor elk van de instellingen.
- Verbind het Bluetooth-apparaat (**P.85**)

## Verbind het Bluetooth-apparaat

- 1 Raak **Select Device** in het Bluetooth SETUP-scherm aan.

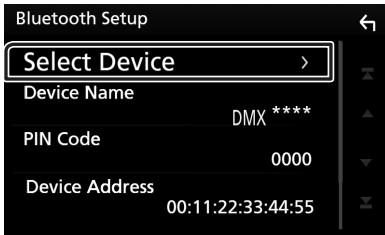

- 2 Raak de naam aan van het apparaat aan waarmee u een verbinding wilt maken.

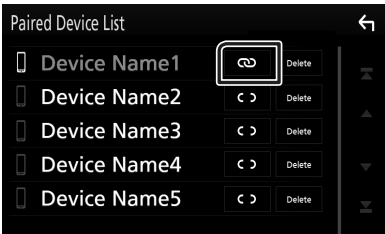

### OPMERKING

- Als het pictogram wordt verlicht, betekent dit dat de eenheid dat apparaat gebruikt.

## Om het geregistreerde Bluetooth apparaat te verwijderen

- 1 Raak **Delete** aan.



- 2 Raak **Delete** aan.
  - Bevestigingsbericht verschijnt.
- 3 Raak **Yes** aan.

## Bluetooth-audioapparaat afspelen

De meeste functies kunnen via het bronregelscherm worden uitgevoerd.

Raak het **Bluetooth** icoon in het bronselectie-scherm aan om naar de Bluetooth-bron te gaan. (P.65)

## Basisbediening via Bluetooth

### Regelscherm



### 1 Naam apparaat/ [ ] / [ ]

- Naam van verbonden apparaat.
- [ ] : Herhaalt het huidige nummer/ map. Telkens als u de toets aanraakt, heeft de herhaalmodus de hierna genoemde volgorde: Herhaal bestand ( [ ] ), Herhaal map ( [ ] ), Herhaal alle nummers ( [ ] ), Herhaling uitgeschakeld ( [ ] )
- [ ] : Speelt alle nummers in huidige map willekeurig af. Telkens als u de toets aanraakt, heeft de randommodus de hierna genoemde volgorde; Alles random ( [ ] ), Random uitgeschakeld ( [ ] )
- Aanduidingen in het display en hun beschikbaarheid kan verschillen afhankelijk van het aangesloten toestel.

### 2 Informatieweergave \*

De naam van het nummer wordt weergegeven.

### 3 Bedieningstoetsen \*

- [ ] : Zoekt naar het bestand. Zie **Bestand zoeken (P.86)**.
- [ ] : Zoekt naar het vorige/volgende inhoudselement. Aangeraakt houden om snel vooruit of snel achteruit te gaan.
- [ ] : Afspelen.
- [ ] : Pauzeren.
- [ ] : Raak aan om het geluid te dempen/ herstellen.

#### 4 Functiepaneel

Raak de linkerkant van het scherm aan om het functiepaneel weer te geven. Raak nogmaals aan om het paneel te sluiten.

- **BT DEVICE CHANGE** : Selecteert het apparaat om verbinding te maken via Bluetooth-audio (A2DP) of APP (SPP). Zie *De Bluetooth-audio aansluiten (P.86)*.

#### 5 Afspeelmodusindicator/afspeeltijd

▶, ||: Huidige afspeelmodusindicator  
De pictogrammen hebben de volgende betekenis:  
▶ (afspelen), ▶▶ (snel vooruit), ◀◀ (snel achteruit), || (pauze).

\* Deze items verschijnen alleen wanneer de audiospeler, die het AVRCP-profiel ondersteunt, is verbonden.

**OPMERKING**

- Bedien de audiospeler rechtstreeks als de bedieningstoetsen hier niet worden weergegeven.
- Afhankelijk van uw mobiele telefoon of audiospeler kunt u mogelijk wel audio horen en bedienen maar geen tekstinformatie zien.
- Wanneer het volume te laag is, verhoogt u het op uw mobiele telefoon of uw audiospeler.

#### De Bluetooth-audio aansluiten

Selecteert het apparaat om verbinding te maken via Bluetooth-audio (A2DP) of APP (SPP).

- 1 Raak op de linkerkant van het scherm aan.  
Raak **BT DEVICE CHANGE** aan.

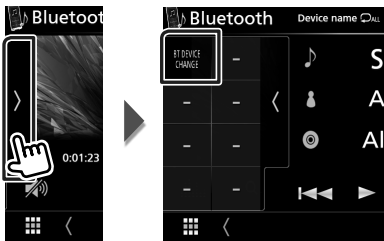

- 2 Raak de naam aan van het apparaat aan waarmee u een verbinding wilt maken.



- 3 Raak **Close** aan.

#### Bestand zoeken

- 1 Raak **Q** aan.
- 2 Raak het gewenste bestand of de gewenste map aan.



Wanneer u een map aanraakt, wordt diens inhoud weergegeven.

- 3 Raak het gewenste onderdeel in het inhoudsoverzicht aan.  
▶ Het afspelen begint.

**OPMERKING**

- Zie *Lijstscherf (P.68)* voor bewerkingen in het lijstscherf.

## De handsfree-eenheid gebruiken

U kunt de handsfreefunctie gebruiken door de Bluetooth-telefoon met deze eenheid te verbinden.

### OPMERKING

- Terwijl Apple CarPlay of Android Auto wordt verbonden, kunnen de Bluetooth Hands-free-functie en de twee Bluetooth-apparaatverbindingen niet gebruikt worden. Alleen de Apple CarPlay of Android Auto Hands-free-functie kan worden gebruikt.

## Een telefoongesprek tot stand brengen

1 Raak  aan.







► Het scherm Hands Free verschijnt.

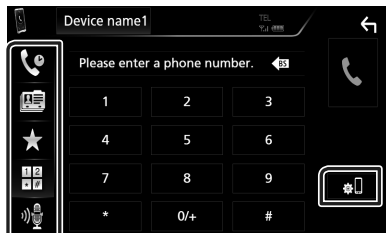

### OPMERKING

- Als uw mobiele telefoon PBAP ondersteunt, kunt u het telefoonboek en de gesprekslijsten op het aanraakpaneelscherm weergegeven wanneer de mobiele telefoon is verbonden.
  - Telefoonboek: maximaal 1.000 invoeringen
  - Tot aan 20 invoeringen, inclusief uitgaande oproepen, ontvangen oproepen en gemiste oproepen

2 Selecteer een methode om het nummer te kiezen.



-  : Bellen via de gesprekslijsten
-  : Bellen via het telefoonboek
-  : Bellen met het voorkeursnummer

-  : Bellen door een telefoonnummer in te voeren
-  : Spraakherkenning (P.88)

### Bluetooth Installatie

1) Raak  aan.

Het scherm Bluetooth SETUP verschijnt.

### OPMERKING

- De statuspictogrammen die worden weergegeven, zoals batterij en antenne, kunnen afwijken van de pictogrammen die op de mobiele telefoon worden weergegeven.
- Wanneer u de mobiele telefoon in de persoonlijke modus zet, kunnen hierdoor de handsfree functies worden uitgeschakeld.

## Bellen via de gesprekslijsten

1 Raak  aan.

2 Selecteer het telefoonnummer uit de lijst.



## Bellen door een telefoonnummer in te voeren

1 Raak  aan.

2 Voer een telefoonnummer in met de nummertoeetsen.

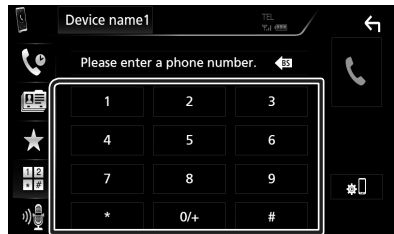

3 Raak  aan.

## Bluetoothregeling

### Bellen met behulp van het voorkeurnummer

- 1 Raak  aan.
- 2 Raak de naam of het telefoonnummer aan.



### Bellen via het telefoonboek

- 1 Raak  aan.
- 2 Selecteer de persoon die u wilt bellen uit de lijst.

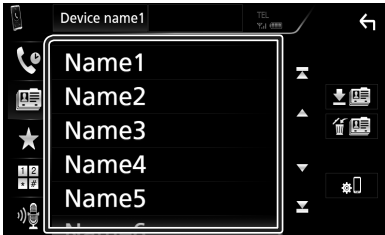

- 3 Selecteer het telefoonnummer uit de lijst.

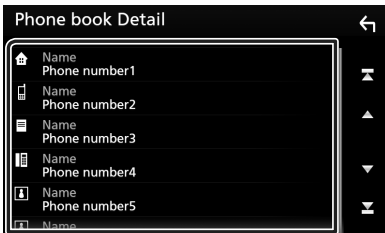

#### OPMERKING

- Als er geen telefoonlijst is gedownload, wordt door **Download Phonebook Now** aan te raken het downloaden van het adresboek gestart.

## Spraakherkenning

U kunt de spraakherkenningsfunctie van de op dit toestel aangesloten mobiele telefoon gebruiken. U kunt via uw stem het telefoonboek van de mobiele telefoon raadplegen. (De functionaliteit is afhankelijk van de mobiele telefoon.)

- 1 Druk op de -knop gedurende 1 seconde.



- Het scherm Voice Recognition (Spraakherkenning) wordt weergegeven.



- 2 Begin te spreken.

#### OPMERKING

- U kunt de spraakherkenningsfunctie gebruiken door  op het scherm hands-free aan te raken.



## ■ Een telefoongesprek ontvangen

- 1 Raak  aan om een inkomend gesprek aan te nemen of  om een inkomend telefoongesprek af te wijzen.



### OPMERKING

- Wanneer u de weergavecamera bekijkt, wordt dit scherm niet weergegeven, ook niet als er een oproep binnenkomt. Om dit scherm weer te geven, drukt u op de knop **TEL** of zet u de versnellingspook van de auto terug naar de bestuurderspositie.

## Een telefoongesprek beëindigen

- 1 Tijdens een gesprek, raak  aan.

## ■ Bediening tijdens een telefoongesprek



## ● Het volume van de ontvanger aanpassen

Druk op de knop ▼ of de knop ▲.





## ● De kiestoon weergeven

Raak **DTMF** aan om het toon invoerscherm weer te geven.

U kunt tonen versturen door de gewenste toetsen op het scherm aan te raken.

## ● Stemweergavebron wijzigen

Telkens als  /  wordt aangeraakt, wordt de stemweergavebron gewijzigd van mobiele telefoon in luidspreker of vice versa.

## ● Gesprek in de wacht

Wanneer u een gesprek ontvangt terwijl u een ander gesprek voert, kunt u het nieuwe binnenkomende gesprek beantwoorden door  aan te raken. Het huidige gesprek wordt in de wacht geplaatst.

Elke keer als u  aanraakt, wordt er gewisseld van gesprekspartner.

Wanneer u  aanraakt, wordt het huidige gesprek beëindigd en schakelt u over naar het gesprek in de wacht.

### Voorkeurnummers

U kunt vaakgebruikte telefoonnummers op deze eenheid vastleggen.

1 Raak  aan.

2 Raak **Edit** aan.

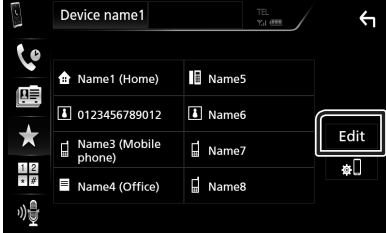

3 Selecteer de plaats van uw voorkeur.

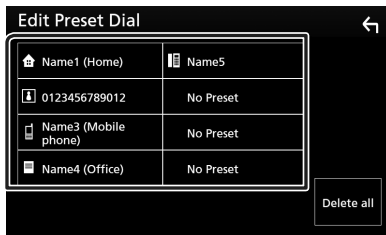

4 Selecteer hoe u een voorkeur wilt instellen.

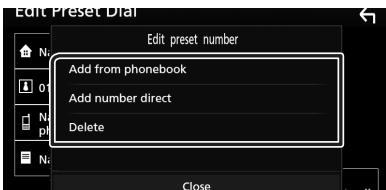

#### ■ Add number from phonebook

Selecteer het nummer dat u vooraf wilt instellen uit het telefoonboek. Zie **Bellen via het telefoonboek (P.88)**.

#### ■ Add number direct

Voer het telefoonnummer rechtstreeks in en raak **SET** aan. Zie **Bellen door een telefoonnummer in te voeren (P.87)**.

#### ■ Delete

Om een vooraf ingesteld nummer te wissen, raak **Delete** aan en raak vervolgens **OK** op het bevestigingsscherm aan.

### Overzetten van telefoonboek

U kunt het telefoonboek in uw Bluetooth-smartphone overzetten via PBAP.

1 Raak  aan.

2 Raak  aan.

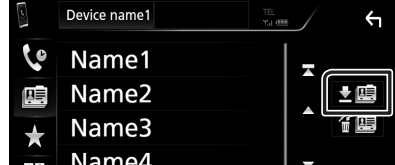

► De overdracht van de telefoonboekgegevens begint.

#### OPMERKING

- Als het telefoonboek meer dan 1000 items bevat, kunnen de telefoonboekgegevens niet worden overgedragen.

### Verwijderen telefoonboek

1 Raak  aan.

► Bevestigingsbericht verschijnt.

2 Raak **Yes** aan.

# Overige Externe Componenten

## Weergavecamera

### OPMERKING

- Zie **P.106** voor het verbinden van een camera.
- Voor gebruik van een achteruitkijk-camera is een REVERSE verbinding vereist. (**P.106**)
- Het achteruitkijk-scherm wordt weergegeven wanneer u de versnelling schakelt naar de achteruit-positie (R).

### Het camera-beeld weergeven

- 1 Druk op de **MENU**-knop.  
➤ Pop-upmenu verschijnt.

- 2 Raak **Camera** aan.



- Het scherm van de weergavecamera verschijnt.

- 3 Pas de verschillende onderwerpen als volgt aan.



- 1 **Camera uit**

Raak aan om het camerascherm te verlaten.

### Camera-instellingen

- 1 Druk op de **MENU**-knop.  
➤ Pop-upmenu verschijnt.
- 2 Raak **SETUP** aan.  
➤ Het scherm SETUP Menu verschijnt.
- 3 Raak **Camera** aan.



- Het camerascherm verschijnt.

- 4 Stel de verschillende items als volgt in.

#### ■ Parking Guidelines

U kunt parkeerrijslijnen weergeven om gemakkelijker parkeren in te schakelen wanneer u de versnelling om de achteruit-positie (R) zet.

De standaardinstelling is „ON” (aan).

#### ■ Guidelines SETUP

Als u **ON** selecteert voor **Parking Guidelines**, pas dan de parkeerrijslijnen aan. Zie **Aanpassen van de parkeerrijslijnen (P.92)**.

### Aanpassen van de parkeerrichtlijnen

#### OPMERKING

- Plaats een achterzichtsamera op de juiste plaats in overeenstemming met de handleiding die bij de camera is geleverd.
- Trek de handrem beslist aan zodat de auto niet kan verplaatsen tijdens het instellen van de richtlijnen voor het parkeren.

- 1 Raak **ON** van **Parking Guidelines** aan in het scherm **Camera**. (P.91)
- 2 Raak **Guidelines SETUP** aan in het Camerascherm.
- 3 Pas de parkeerrichtlijnen aan door het selecteren van de -markering.

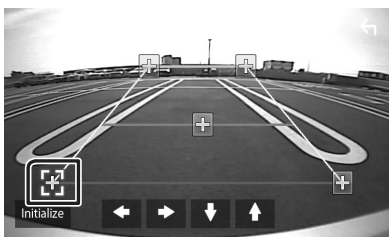

- 4 Afstellen van de positie van de geselecteerde -markering.

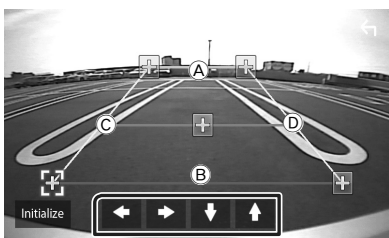

Zorg ervoor dat **A** en **B** horizontaal parallel zijn en dat **C** en **D** dezelfde lengte hebben.

#### OPMERKING

- Raak **Initialize** aan en raak daarna **Yes** aan om alle  markeringen in te stellen op de oorspronkelijke standaardpositie.

### Externe audio-/videospelers—AV-IN

- 1 Sluit een externe component aan op de **AV-IN**-ingangs aansluiting. (P.106)
- 2 Selecteer **AV-IN** als de bron. (P.65)
- 3 Schakel het aangesloten component in en start de weergave van de bron.

# Instellingen

## Beeldscherminstellingen

U kunt de beeldkwaliteit aanpassen in het videoscherm.

**1 Druk op de MENU-knop.**  
 ► Pop-upmenu verschijnt.

**2 Raak Screen Adjustment aan.**



► Het scherm Screen Control verschijnt.

**3 Pas de verschillende onderwerpen als volgt aan.**



■ **Contrast / Brightness / Colour / Tint**

Voor aanpassing van resp. helderheid, tint, kleur, contrast, zwart en scherpte.

### OPMERKING

- Wat er kan worden aangepast kan verschillen, afhankelijk van de huidige bron.

## Systeeminstellingen

### OPMERKING

- Elke bewerking in deze sectie kan vanuit het multifunctiemenu worden gestart.

**1 Druk op de MENU-knop.**  
 ► Pop-upmenu verschijnt.

**2 Raak SETUP aan.**

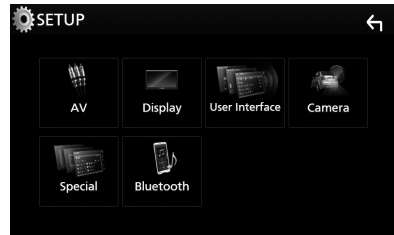

Zie de volgende sectie voor elk van de instellingen.

- Stel AV in (**P.96**)
- Weergave instellen (**P.95**)
- De gebruikersinterface instellen (**P.94**)
- Camera instellen (**P.91**)
- Speciaal instellen (**P.94**)
- Bluetooth instellen (**P.84**)

### Gebruikersinterface instellen

U kunt parameters van de gebruikersinterface instellen.

- 1 Druk op de **MENU**-knop.  
➤ Pop-upmenu verschijnt.
- 2 Raak **SETUP** aan.  
➤ SETUP-scherm verschijnt.
- 3 Raak **User Interface** aan.



➤ Het scherm User Interface verschijnt.

- 4 Stel de verschillende items als volgt in.

#### ■ Beep

Zet de toetsaanraaktoon aan of uit.

De standaardwaarde is „OFF„.

#### ■ Language

Een taal selecteren.

#### ■ Steering Remote Controller

Stelt de gewenste functie in de stuurafstandsbediening in. (Neem contact op met uw KENWOOD/dealer voor meer bijzonderheden.)

#### ■ Clock Adjust

Pas handmatig de datum en tijd aan.

**(P.63)**

### Speciale instellingen

U kunt speciale parameters instellen.

- 1 Druk op de **MENU**-knop.  
➤ Pop-upmenu verschijnt.
- 2 Raak **SETUP** aan.  
➤ SETUP-scherm verschijnt.
- 3 Raak **Special** aan.

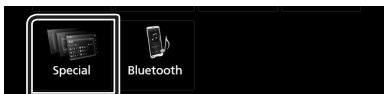

➤ Het scherm Speciaal verschijnt.

- 4 Stel de verschillende items als volgt in.

#### ■ DEMO

Stel de demonstratiemodus in. De standaardwaarde is „ON„.

#### ■ Software Information

Controleer de softwareversie van dit toestel.  
**(P.94)**

#### ■ Open Source Licenses

Geeft de open bronlicenties weer.

#### ■ Initialize

Raak **Initialize** aan en raak vervolgens **Yes** aan om alle instellingen terug te zetten naar de oorspronkelijke standaardinstellingen.

### ■ Software-informatie

De softwareversie van dit toestel controleren.

- 1 Raak **Software information** aan in het scherm Speciaal.
- 2 Bevestig de softwareversie.

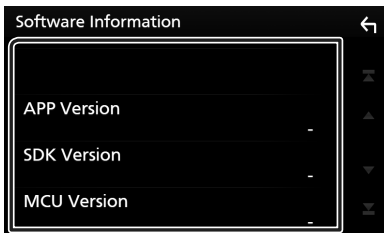

## Weergave Instellen

- 1 Druk op de **MENU**-knop.  
 > Pop-upmenu verschijnt.
- 2 Raak **SETUP** aan.  
 > SETUP-scherm verschijnt.
- 3 Raak **Display** aan.



> Geeft het weergavescherm weer.

- 4 Stel de verschillende items als volgt in.

### ■ Dimmer

Dimmermodus selecteren.

**OFF:** Het scherm en de knoppen worden niet gedimd.

**ON:** Het scherm en de knoppen worden gedimd.

**SYNC** (Standaard): De dimmerfunctie wordt in- of uitgeschakeld wanneer de verlichtingsschakelaar van de auto aan of uit wordt gezet.

### ■ Screen Adjustment

Geeft het scherm Aanpassen weer.

**(P.93)**

### ■ Background

De achtergrondafbeelding of kleur wijzigen.

**(P.95)**

## De achtergrondafbeelding of kleur wijzigen

- 1 Raak **Background** aan in het Weergavescherm.
- 2 Selecteer een afbeelding.

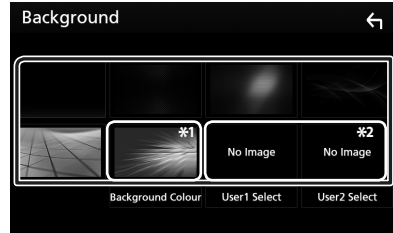

\*1 Selecteer van te voren een achtergrondkleur.

\*2 Selecteer van te voren een originele afbeelding.

## Selecteren van een achtergrondkleur

- 1 Raak **Background Color** aan in het scherm Achtergrond aan.
- 2 Selecteer een achtergrondkleur.

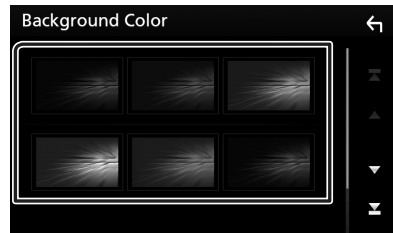

### De originele afbeelding registreren

U kunt een afbeelding van het aangesloten USB-apparaat laden en deze als achtergrondafbeelding instellen.

Voordat u deze procedure uitvoert, dient u het apparaat dat de afbeelding bevat aan te sluiten.

**1 Raak User1 Select of User2 Select in het scherm Achtergrondaanpassing aan.**

**2 Selecteer de te laden afbeelding.**

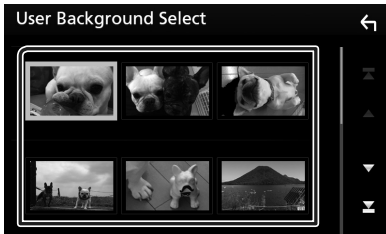

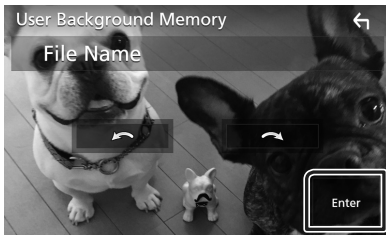

**3 Raak Enter aan.**



► De geselecteerde afbeelding wordt geladen en het scherm Achtergrondaanpassen komt terug.

#### OPMERKING

- Door  aan te raken wordt naar links gedraaid.
- Door  aan te raken wordt naar rechts gedraaid.
- Afbeeldingsbestanden: JPEG (.jpg, .jpeg), PNG (.png), BMP (.bmp)

## AV instellen

U kunt de AV-parameters instellen.

**1 Druk op de MENU-knop.**  
► Pop-upmenu verschijnt.

**2 Raak SETUP aan.**  
► SETUP-scherm verschijnt.

**3 Raak AV aan.**



► AV-scherm verschijnt.

**4 Stel de verschillende items als volgt in.**

#### ■ AV-OUT

Geef aan of het huidige bronssignaal vanaf de AV OUTPUT-aansluiting moet worden gestuurd.

„ON”/„OFF” (Standaard)

#### OPMERKING

- Foto's kunnen alleen worden verzonden vanaf de AV-IN- en USB-bron (videobestand).
- Als weergave van het camerabeeld aan de achterkant is geselecteerd wanneer de AV-in-bron wordt afgespeeld, zal er geen beeld worden uitgezonden vanaf de AV-OUTPUT-aansluiting.

#### ■ CarPlay Sidebar

Selecteer de positie van de besturingsbalk (links of rechts) aangeduid op het aanraakpaneel.

„Left” (Links) (Standaard)/„Right” (Rechts)

#### OPMERKING

- De instelling is beschikbaar wanneer een iPhone wordt losgekoppeld.

#### ■ AV Color Adjust

U kunt de beeldkwaliteit aanpassen in het videoscherm. **(P.93)**

#### OPMERKING

- Wat er kan worden aangepast kan verschillen, afhankelijk van de huidige bron.



# Audio regelen

## OPMERKING

- Elke bewerking in deze sectie kan vanuit het multifunctiemenu worden gestart.

U kunt de diverse instellingen, bijvoorbeeld audiobalans of subwoofervolume, aanpassen.

- 1 Druk op de MENU-knop.**
  - Pop-upmenu verschijnt.

- 2 Raak Audio aan.**

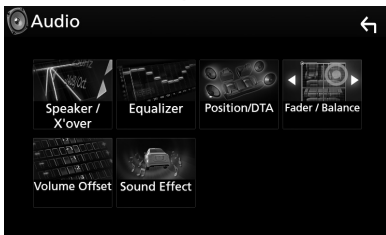

Zie de volgende sectie voor elk van de instellingen.

- Instellen luidspreker/X'over (**P.97**)
- De equalizer regelen (**P.99**)
- Instellen luisterpositie/ DTA (**P.101**)
- Algemene audio regelen (Fader / Balans) (**P.98**)
- Stel volumeplaats in (**P.100**)
- Geluidseffect instellen (**P.100**)

## Instelling speaker/X'over

- 1 Druk op de MENU-knop.**
  - Pop-upmenu verschijnt.
- 2 Raak Audio aan.**
  - Het scherm Audio verschijnt.
- 3 Raak Speaker/X'over aan.**

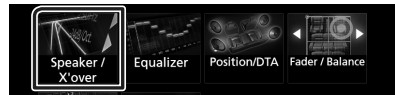

- 4 Selecteer een type auto.**

U kunt het autotype, het luidsprekernetwerk enz. instellen.

Als uw voertuigtype gekozen is, wordt de vertragingstijfstelling automatisch ingesteld (voor afstelling van de timing voor geluidswaergave van elk kanaal) voor optimale geluidseffecten.

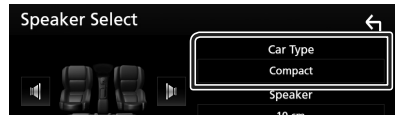

- 5 Raak de luidspreker (1) die u wilt afstellen aan en stel elk onderdeel (2) als volgt in.**

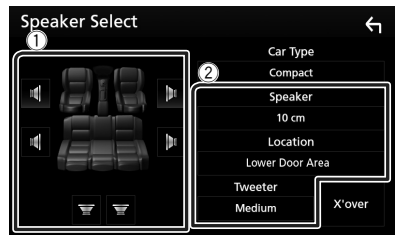

### ■ Speaker

U kunt een luidsprekertype en -formaat kiezen voor optimale geluidseffecten.

Wanneer het luidsprekertype en -formaat zijn ingesteld, wordt het cross-overnetwerk van de luidspreker automatisch ingesteld.

## Audio regelen

### ■ Location (Alleen voor voorzijde, achterzijde)

Selecteer de luidsprekerpositie die u hebt bepaald.

### ■ Tweeter (Alleen voor voorzijde)

U kunt de tweeter instellen wanneer u de voorluidsprekers selecteert.

Geen, Klein, Gemiddeld, Groot

### ■ X'over

Geeft het cross-overinstelscherm voor de luidsprekers weer.

De cross-overinstelling, die automatisch is ingesteld bij de selectie van het luidsprekertype, kan worden aangepast.

Zie voor details: **Crossover-netwerkinstellingen (P.98)**

## ■ Crossover-netwerkinstellingen

U kunt de cross-overfrequentie van de luidsprekers instellen.

### 1 Raak X'over aan.

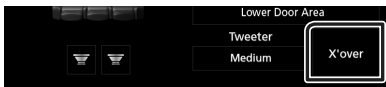

### 2 Raak de luidspreker aan om in te stellen.



### 3 Stel de verschillende items als volgt in.

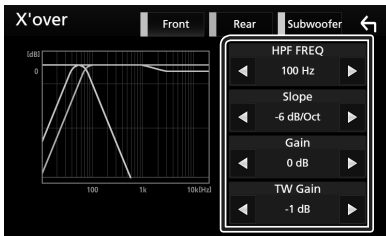

#### ■ HPF FREQ

Afstelling van het hoogdoorlaatfilter. (Als voor- of achterluidspreker is geselecteerd op het scherm Speaker Select)

#### ■ LPF FREQ

Afstelling van het laagdoorlaatfilter. (Als subwoofer is geselecteerd op het scherm Speaker Select)

#### ■ Slope\*<sup>1</sup>

De steilheid van de cross-over instellen.

#### ■ Gain

Pas het niveau van de voorste luidspreker, achterste luidspreker of subwoofer aan.

### ■ TW (Tweeter) Gain \*<sup>2</sup>

Pas het tweeterniveau aan. (Wanneer voor is geselecteerd in het luidsprekerkeuzescherm)

### ■ Phase Inversion\*<sup>3</sup>

Stelt de fase van de subwooferuitgang in.

Controleer **Phase Inversion** om de fase 180 graden te verschuiven. (Als subwoofer is geselecteerd op het scherm Speaker Select)

\*<sup>1</sup> Alleen als „LPF FREQ“/„HPF FREQ“ op een andere modus is ingesteld dan „Through“ in **X'over**.

\*<sup>2</sup> Alleen wanneer „Tweeter“ is ingesteld op „Small“, „Medium“, „Large“ in **Speaker Setup**.

\*<sup>3</sup> Alleen wanneer „Subwoofer“ is ingesteld op een modus anders dan „None“ in **Speaker Setup**.

## Algemene audio regelen

### 1 Druk op de MENU-knop.

➤ Pop-upmenu verschijnt.

### 2 Raak Audio aan.

➤ Het scherm Audio verschijnt.

### 3 Raak Fader / Balance aan.

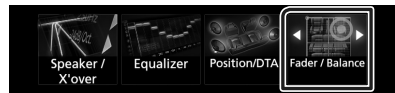

### 4 Stel de verschillende items als volgt in.

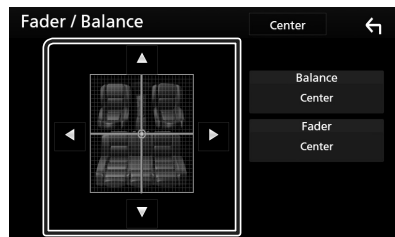

#### ■ Fader / Balance

Voor het aanpassen van de volumebalans rond het aangeraakte gedeelte.

Met ◀ en ▶ wordt de balans tussen rechts en links geregeld.

Met ▲ en ▼ wordt de balans tussen voor en achter geregeld.

#### ■ Center

Wis de aanpassing.

## Equalizerregeling

U kunt de equalizer afstellen door de geoptimaliseerde instelling voor elke categorie te selecteren.

- 1 Druk op de **MENU**-knop.
  - Pop-upmenu verschijnt.
- 2 Raak **Audio** aan.
  - Het scherm Audio verschijnt.
- 3 Raak **Equalizer** aan.



- 4 Raak het scherm aan en stel de Graphic Equalizer in zoals u wenst.

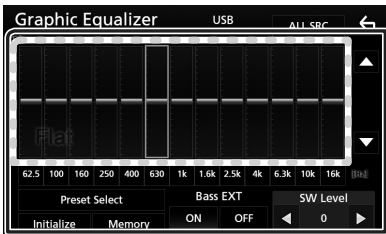

### ■ Gain-niveau (gestippeld kader)

Stel het versterkingsniveau af door de frequentiebalken aan te raken.

U kunt de frequentiebalk selecteren en het niveau aanpassen met behulp van ▲, ▼.

### ■ Preset Select

Geeft het scherm weer om de vooraf ingestelde equalizercurve op te roepen.

### ■ Memory

Slaat de aangepaste equalizercurve op van „User1” tot „User4”.

### ■ Initialize

De huidige EQ-kromming gaat terug naar plat.

### ■ ALL SRC

De aangepaste equalizer op alle bronnen toepassen. Raak **ALL SRC** aan en raak vervolgens **OK** aan op het bevestigingsscherm.

### ■ Bass EXT (Bass-verlenginstellingen)

Door deze optie in te schakelen worden de frequenties onder de 62,5 Hz op hetzelfde versterkingsniveau ingesteld als 62,5 Hz.

### ■ SW Level

Stelt het subwoofervolume in. Deze instelling is niet beschikbaar wanneer de subwoofer op „None” (Geen) is ingesteld. Zie *Instelling speaker/X'over (P.97)*.

## ■ De EQ-curve oproepen

- 1 Raak **Preset Select** aan.
- 2 Selecteer EQ-curve.

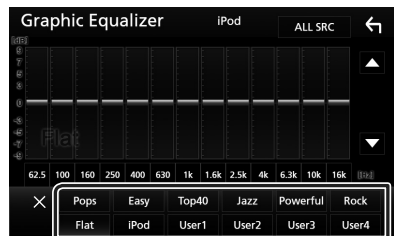

### OPMERKING

- **iPod** is alleen beschikbaar zolang er een iPod als bron is.

## ■ Sla de EQ-curve op

- 1 Pas de EQ-curve aan.
- 2 Raak **Memory** aan.
- 3 Selecteer waar op te slaan.

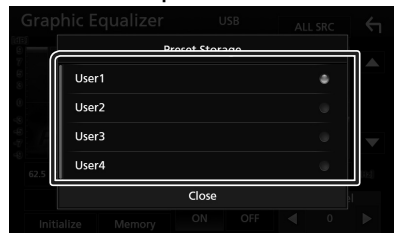

## Volumeplaats

Het volume van de huidige bron nauwkeurig afstellen om het verschil in volume tussen verschillende bronnen tot een minimum te beperken.

- 1 Druk op de MENU-knop.**
  - Pop-upmenu verschijnt.
- 2 Raak Audio aan.**
  - Het scherm Audio verschijnt.
- 3 Raak Volume Offset aan.**

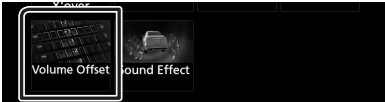

- 4 Raak + of – aan om het niveau aan te passen.**



### ■ Initialize

Keert terug naar de initiële instellingen.

\* Als u het volume eerst hebt verhoogd en daarna verlaagd met „Volume Offset„ (Volume-offset), kan het ontstane geluid uitermate hard zijn wanneer u plotseling op een andere bron overschakelt.

## Geluidseffect

U kunt de geluidseffecten instellen.

- 1 Druk op de MENU-knop.**
  - Pop-upmenu verschijnt.
- 2 Raak Audio aan.**
  - Het scherm Audio verschijnt.
- 3 Raak Sound Effect aan.**



- 4 Stel de verschillende items als volgt in.**

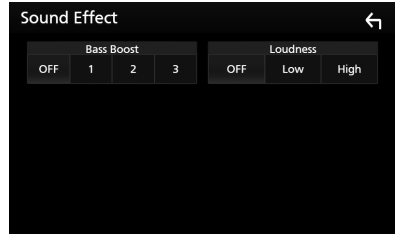

### ■ Bass Boost

Stelt de hoeveelheid versterking van bastonen in onder „OFF“ (UIT) / „1“ / „2“ / „3“.

### ■ Loudness

Stelt de hoeveelheid versterking in voor de lage en de hoge tonen.

„OFF“ / „Low“ (Laag) / „High“ (Hoog)

## Luisterpositie/DTA

Pas de geluidsvertragingstijd aan omdat luidsprekers die zich dichterbij de geselecteerde stoel bevinden meer vertragingstijd hebben, zodat het geluid uit elke luidspreker gelijktijdig een luisteraar bereikt.

### 1 Druk op de **MENU**-knop.

► Pop-upmenu verschijnt.

### 2 Raak **Audio** aan.

► Het scherm Audio verschijnt.

### 3 Raak **Position/DTA** aan.



### 4 Selecteer de luisterpositie uit **Front R** (voorkant rechts), **Front L** (voorkant links), **Front All** (voorkant alles), en **All**.

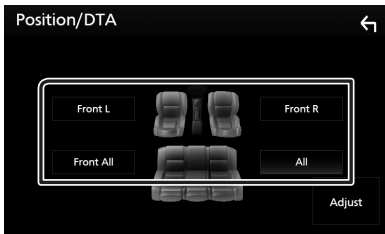

## Regeling van de positie-DTA

U kunt uw luisterpositie nauwkeurig afstellen.

### 1 Raak **Adjust** aan.

### 2 Raak **Delay** aan.

### 3 Raak **◀ of ▶** aan om de vertragingstijd van de geselecteerde luidspreker aan te passen.

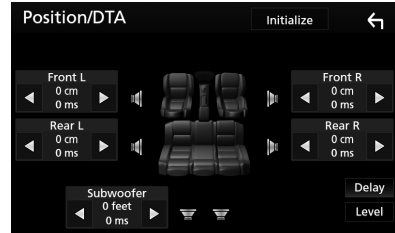

### 4 Raak **Level** aan.

### 5 Raak **◀ of ▶** aan om het geluidsniveau van de geselecteerde luidspreker aan te passen.

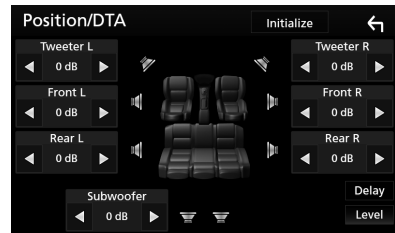

## OPMERKING

- Om terug te gaan naar de oorspronkelijke instellingen van vertraging en level, raak **Initialize** en **YES** aan in het bevestigingsscherm.

# Afstandsbediening

Dit toestel kan met de afstandsbediening KNA-RCVD331 (optionele accessoire) worden bediend.

## Wijzigen van de bedrijfsmodus

Zet de bedieningsmodus-schakelaar op „DVD”.

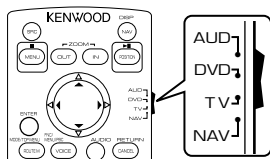

## Functie van de knoppen van de afstandsbediening

- Richt de afstandsbediening rechtstreeks naar de afstandsbediening-sensor op het voorpaneel.
- Stel de afstandsbediening-sensor NIET bloot aan fel licht (direct zonlicht of kunstmatige belichting).

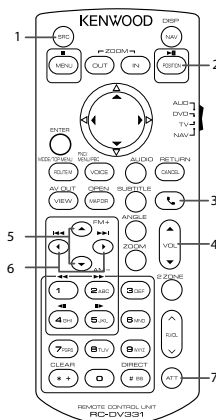

<b>1 SRC</b>	Schakelt naar de af te spelen bron.
<b>2 ►  </b>	Speelt af of onderbreekt het afspelen.
<b>3 ☎</b>	Als een oproep binnenkomt, wordt deze beantwoord.
<b>4 VOL ▲ ▼</b>	Regelt het volume.
<b>5 FM + AM-</b>	Selecteert de af te spelen map. Selecteer de te ontvangen FM/AM-band tijdens tunerbron.
<b>6 ◀▶</b>	Selecteert het af te spelen nummer of bestand. Tijdens gebruik van de tuner als bron, schakelt hij over naar radiozenders die het toestel ontvangt.
<b>7 ATT</b>	Dempt/herstelt het geluid
- Overige problemen	Niet gebruikt.

# Verbinden/installeren

## Vóór de installatie

Neem vóór de installatie van dit toestel de volgende voorzorgsmaatregelen in acht.

### ▲WAARSCHUWINGEN

- Als u de ontstekingskabel (rood) en de accukabel (geel) op het chassis van de auto (massa) aansluit, kunt u kortsluiting veroorzaken waardoor brand kan ontstaan. Sluit deze kabels altijd aan op de voedingsbron die door de zekeringkast loopt.
- Verwijder niet de zekering van de ontstekingskabel (rood) en de accukabel (geel). De voeding moet zijn aangesloten op de kabels via de zekering.

### ▲LET OP

- Installeer dit toestel in de console van uw auto.  
Raak het metalen deel van dit toestel tijdens of na het gebruik niet aan. Metalen delen zoals de behuizing worden heet.

### OPMERKING

- De montage en aansluiting van dit product vereist kennis en ervaring. Voor uw eigen veiligheid dient u de montage en aansluiting over te laten aan deskundigen.
- Zorg dat het toestel op een negatieve 12 Volt gelijkstroomvoeding is geaard.
- Installeer het toestel niet op plaatsen die aan direct zonlicht, overmatige hitte of vochtigheid blootstaan. Vermijd tevens zeer stoffige plaatsen of plaatsen waar het toestel nat zou kunnen worden.
- Gebruik geen eigen schroeven. Gebruik uitsluitend de bij het toestel geleverde schroeven. Het gebruik van verkeerde schroeven kan het toestel beschadigen.
- Indien de stroom niet is ingeschakeld, („er is een storing in de bedrading van de luidspreker. Controleer de aansluitingen.” Indien wordt weergegeven), is er misschien een kortsluiting van de luidspreker draden of komen de draden in aanraking met het chassis van het voertuig en is de beschermingsfunctie

mogelijk geactiveerd. Controleer in dit geval de luidsprekerkabel.

- Als het contact van uw auto geen ACC-stand heeft, moet u de ontstekingskabel met een spanningsbron verbinden die gelijk met het contact van de auto wordt in- of uitgeschakeld. Als u de ontstekingskabel verbindt met een spanningsbron waar constant spanning op staat, zoals een accukabel, kan de accu leeglopen.
- Als de console een deksel heeft, moet u er bij de installatie van het toestel op letten dat het voorpaneel het deksel bij het openen en sluiten niet raakt.
- Als de zekering is doorgebrand, controleert u eerst of de kabels elkaar niet raken en zo een kortsluiting veroorzaken en vervangt u de zekering door een nieuwe met dezelfde stroomsterkte.
- Isoleer niet-aangesloten kabels met isolatieband of ander geschikt materiaal. Voorkom kortsluiting door de kapjes op het uiteinde van de niet-aangesloten kabels of aansluitingen niet te verwijderen.
- Sluit de luidsprekerkabels correct aan op de corresponderende aansluitingen. Het toestel kan beschadigd raken of niet langer werken als u de ⊖-draden deelt of deze aardt met een metalen onderdeel van het voertuig.
- Indien er maar twee luidsprekers op het systeem worden aangesloten, moeten de connectors óf op de beide voorste uitgangen óf op de beide achterste uitgangen worden aangesloten (verwissel voor en achter niet). Indien u bijvoorbeeld de ⊕ connector van de linker luidspreker op een voorste uitgang aansluit, mag u de ⊖ connector niet op een achterste uitgang aansluiten.
- Controleer na het installeren van het toestel of de remlichten, richtingaanwijzers, ruitenwissers etc. van de auto correct functioneren.
- Installeer het toestel zodanig dat een maximale hoek van 30° wordt bereikt.
- Duw niet te hard op het paneeloppervlak tijdens de installatie van het toestel in het voertuig. Dit kan leiden tot krassen, schade of het niet meer goed functioneren.



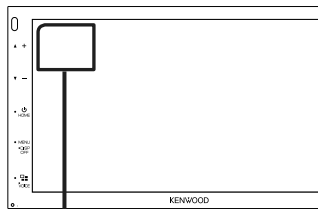

## Verbinden/installeren

- De ontvangst wordt mogelijk slechter wanneer zich metalen voorwerpen in de buurt van de Bluetooth-antenne bevinden.

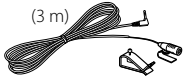

Bluetooth-antenne

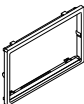
## ■ Meegeleverde accessoires voor installatie

①	 (3 m)	x1
②		x2
③		x1
④	Parkeerverlengkabel (2m)	x1
⑤		x1

## ■ Installatieprocedure

- 1) Voorkom kortsluiting door de sleutel uit het contactslot te verwijderen en de  $\ominus$  aansluiting van de accu los te koppelen.
- 2) Verbind de juiste in- en uitgangskabels van elk toestel.
- 3) Sluit de connector van de ISO op het toestel aan.
- 4) Installeer het toestel in uw auto.
- 5) Sluit de  $\ominus$ -pool van de batterij weer aan.
- 6) Voer de begininstelling uit.  
Zie **Begininstellingen (P.62)**.

## De unit installeren

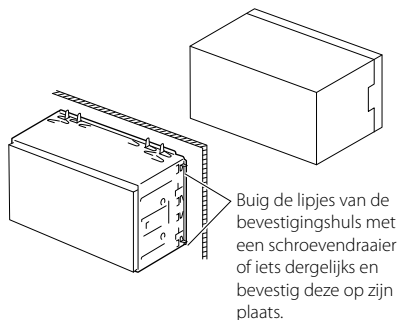

## ■ Sierplaat

- 1) Bevestig de accessoire ③ aan het toestel.

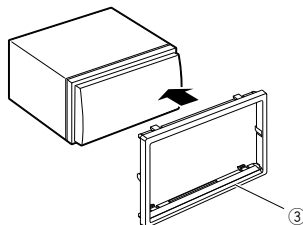

## ■ De microfoon

- 1) Controleer de installatiepositie van de microfoon (accessoire ①).
- 2) Reinig het installatieoppervlak.
- 3) Verwijder de beschermstrook van de microfoon (accessoire ①) en plak de microfoon op de plek die hieronder wordt getoond.
- 4) Leid de microfoonkabel tot aan de handsfreekit en zet de kabel op verschillende plaatsen vast met tape of vergelijkbaar materiaal.
- 5) Verstel de microfoon (accessoire ①) in de richting van de bestuurder.

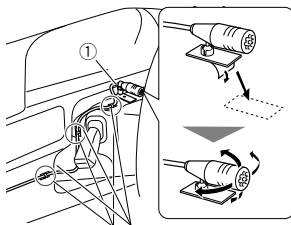

Bevestig de kabel met in de handel verkrijgbare tape.



**OPMERKING**

- Wissel, zo nodig, de klemmen om.

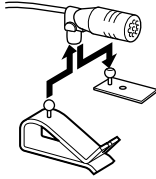

**Verwijderen van de afwerkingsplaat**

- 1) Gebruik de extractiesleutel (accessoire ⑤) om de vier lipjes los te wippen (twee aan de linkerkant, twee aan de rechterkant).

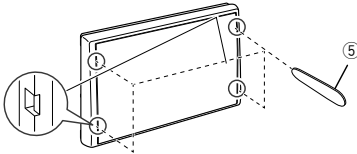

- 2) Trek de afwerkingsplaat naar voren.

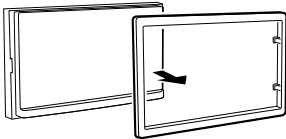

**Verwijderen van het toestel**

- 1) Zie stap 1 in "Het inbouwframe verwijderen" voor het verwijderen van het inbouwframe.
- 2) Plaats de extractiesleutel (accessoire ②) diep in de opening zoals afgebeeld. (Het uitsteeksel aan het eind van de extractiesleutel moet naar de eenheid toe wijzen.)

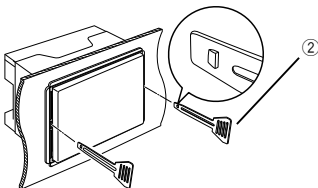

- 3) Wanneer de geplaatste extractiesleutel vastzit, steekt u de andere extractiesleutel in de opening.

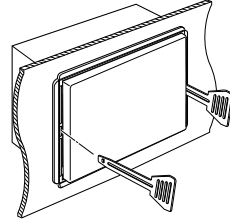

- 4) Trek de eenheid half uit.

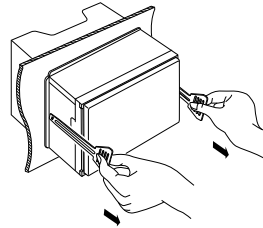

**OPMERKING**

- Wees voorzichtig om verwonding door de klemmen op de uitbouwseutel te vermijden.

- 5) Trek het toestel met uw handen geheel naar voren en let op dat u het toestel niet laat vallen.

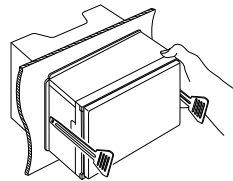

## Verbinden van kabels met aansluitingen

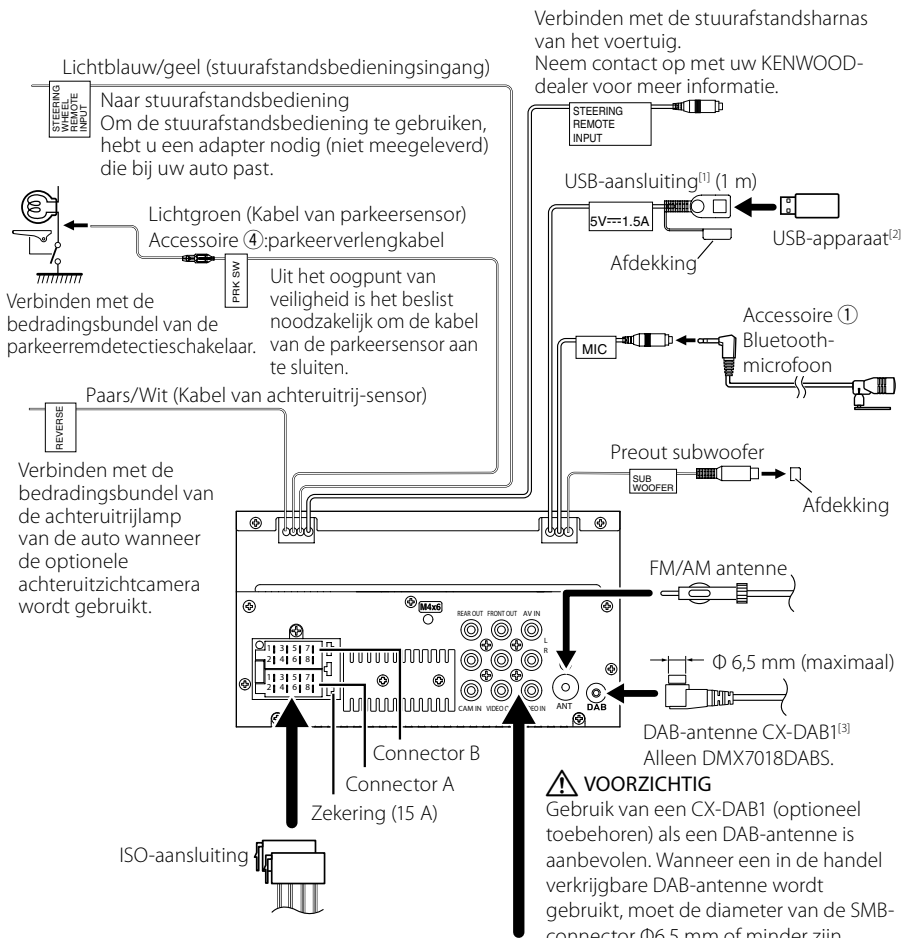

[1] USB maximale stroomsterkte: DC 5 V = 1,5 A

[2] Apart verkocht

[3] Optioneel toebehoren

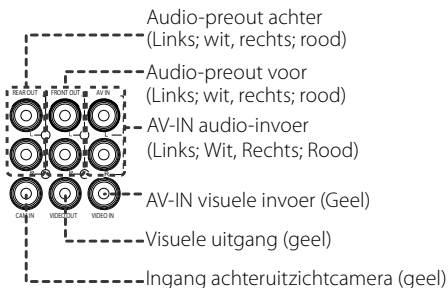

## ISO-aansluiting functiegid

Pen	Kleur en functie	
A-4	Geel	Accu
A-5	Blauw/wit <sup>[1]</sup>	Spanningsregeling
A-6	Oranje/wit	Verlichting
A-7	Rood	Ontsteking (ACC)
A-8	Zwart	Aardaansluiting (massa)
B-1/ B-2	Paars (+) / Paars/Zwart (-)	Rechts achter
B-3/ B-4	Grijs (+) / Grijs/Zwart (-)	Rechts voor
B-5/ B-6	Wit (+) / Wit/Zwart (-)	Links voor
B-7/ B-8	Groen (+) / Groen/zwart (-)	Links achter

<sup>[1]</sup> Max. 300 mA, 12V

- Luidsprekerimpedantie: 4-8 Ω

### ⚠ VOORZICHTIG

Controleer de volgende toestand, voordat u de vrij verkrijgbare ISO-aansluitingen aansluit aan het apparaat:

- Wees ervan verzekerd dat de pinbezetting van de aansluiting past op het KENWOOD-apparaat.
- Let extra op de stroomkabel.
- In het geval dat de batterijkabel en de ontstekingskabel niet overeenkomen, wissel ze dan.
- In het geval dat de auto geen ontstekingskabel heeft, gebruik dan een vrij verkrijgbare interface.

## Aansluiten van een iPod/ iPhone/Android

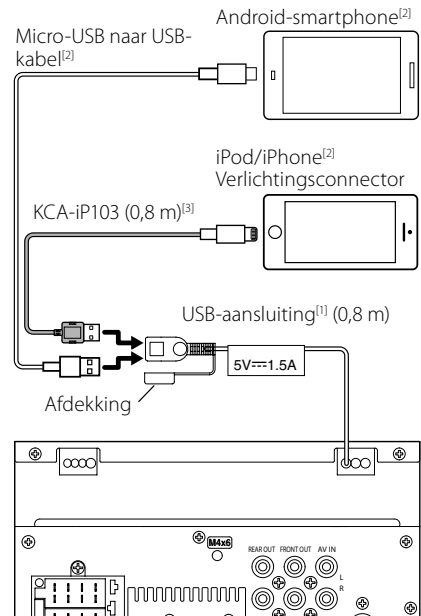

<sup>[1]</sup> iPod/iPhone maximale voedingsstroom: DC 5 V  $\overline{\overline{=}}$  1,5 A

<sup>[2]</sup> Apart verkocht

<sup>[3]</sup> Optioneel toebehoren

# Problemen oplossen

## Problemen en oplossingen

Als er zich problemen voordoen, controleer dan eerst de mogelijke problemen in de onderstaande tabel.

### OPMERKING

- Sommige functies van dit toestel kunnen zijn uitgeschakeld door bepaalde instellingen op dit toestel.
- Wat op een storing in het toestel lijkt, kan het gevolg zijn van een kleine bedieningsfout of verkeerde aansluiting.

## Problemen met instellingen

- **Kan de subwoofer niet instellen.**
- **Kan de subwooferfase niet instellen.**
- **Geen weergave van de subwoofer.**
- **Kan laagdoorgangsfiler niet instellen.**
- **Kan hoogdoorgangsfiler niet instellen.**

De subwoofer is niet ingeschakeld.

- Schakel de subwoofer in. Zie *Instelling speaker/X'over (P.97)*.

## Problemen met audiofuncties

### De radio-ontvangst is slecht.

De autoantenne is niet uitgetrokken.

- Trek de antenne helemaal uit.

De antennebedieningskabel is niet aangesloten.

- Sluit de kabel op de juiste wijze aan. Zie *Verbinden van kabels met aansluitingen (P.106)*.

### Kan een map niet selecteren.

De functie voor willekeurig afspelen is ingeschakeld.

- Schakel de functie voor willekeurig afspelen uit.

### Het geluid slaat stukken over wanneer een audiobestand wordt afgespeeld.

De opnamekwaliteit is slecht.

- Neem het bestand opnieuw op of gebruik een andere USB-stick.

## Overige problemen

### De aanraaksensortoon is niet te horen.

De pre-outbus wordt gebruikt.

- De aanraaksensortoon kan niet via de preout-bus worden weergegeven.

## Foutmeldingen

Als u het toestel niet op de juiste wijze bedient, wordt de oorzaak van de fout als melding op het scherm weergegeven.

### No Device (USB-apparaat)

Het USB-apparaat is geselecteerd als bron hoewel geen USB-apparaat is aangesloten.

- Wijzig de bron in een andere dan USB/iPod. Sluit een USB-apparaat aan en wijzig de bron weer in USB.

### Disconnected (iPod, Bluetooth audio speler)

De iPod/Bluetooth-audiospeler is geselecteerd als bron hoewel er geen iPod/Bluetooth-audiospeler is aangesloten.

- Wijzig de bron in een andere dan iPod/Bluetooth. Sluit een iPod/Bluetooth-audiospeler aan en wijzig de bron opnieuw in iPod/Bluetooth.

### No Media File

Het aangesloten USB-apparaat bevat een niet-afspeelbaar audiobestand. Er is een medium afgespeeld waarop geen gegevens zijn opgenomen die het toestel kan afspelen.

- Zie *Af speelbare media en bestanden (P.109)* en probeer een ander USB-apparaat.

# Appendix

## Afspeelbare media en bestanden

U kunt diverse soorten media en bestanden op dit toestel afspelen.

### Bestanden

De volgende audio- en videobestanden worden ondersteund.

#### Afspeelbare audiobestanden

	Formaat	Bitsnelheid	Bemonsteringsfrequentie	Bit-telling
AAC-LC (.m4a)	MPEG2/4 AAC LC HE-AAC(V1,V2)	8 – 320kbps, VBR	16 – 48 kHz	16-bits
MP3 (.mp3)	MPEG 1/2 Audio Layer 3	8 – 320kbps, VBR	16 – 48 kHz	16-bits
WMA (.wma)	Windows Media Audio Standard L3 profiel (versie 7, 8, 9)	8 – 320kbps	16 – 48 kHz	16-bits
Lineaire PCM (WAVE) (.wav)	RIFF waveform audioformaat	–	16 – 192 kHz	16/24-bits
FLAC (.flac)	flac	–	16 – 192 kHz	16/24-bits
Vorbis (.ogg)	vorbis	VBR	16 – 48 kHz	16-bits

#### OPMERKING

- WMA en AAC kunnen niet worden afgespeeld indien gedekt door DRM.
- Hoewel de audiobestanden voldoen aan de hierboven vermelde standaarden, is het mogelijk dat ze niet kunnen worden afgespeeld. Dit is afhankelijk van het type media of apparaat en de omstandigheden waaronder de media of het apparaat wordt gebruikt.

#### Aanvaardbare videobestanden

	Profiel	Max. beeldformaat	Max. bitsnelheid	Audioformaat
MPEG-1 (.mpg, .mpeg)	–	352 × 240, 352 × 288	1,5 Mbps	MPEG Audio Layer 2
MPEG-2 (.mpg, .mpeg)	MP@ML	720 × 480, 720 × 576	8 Mbps	MPEG Audio Layer 2
H.264/MPEG-4 AVC (.mp4, .m4v, .avi, .flv)	Baseline Profile, Main Profile	1.920 × 1.080 (30 bps)	8 Mbps	MP3, AAC
MPEG-4 (.mp4, .avi)	Advanced Simple Profile	1.920 × 1.080 (30 bps)	8 Mbps	MP3, AAC
WMV (.wmv)	Main Profile	1.920 × 1.080 (30 bps)	8 Mbps	WMA
MKV (.mkv)	Videoformaat volgt H.264/MPEG-4 AVC, MPEG-4			MP3, AAC

#### Beperkingen voor de bestands- en mapstructuur

	USB-apparaat
Maximaal aantal maplagen	8
Maximumaantal bestanden (per map)	999
Maximumaantal mappen (per map)	9999
Maximumaantal mappen (per toestel)	–

#### OPMERKING

- U kunt een mapnaam en bestandsnaam invoeren met 255 of minder tekens van één byte.
- Bestanden in de map waarvan de naam begint met een punt (.) kunnen niet worden afgespeeld.

## Technische gegevens

### ■ Monitorgedeelte

Beeldformaat

- : 6,75 inch breed (diagonaal)
- : 151,8 mm (B) × 79,7 mm (H)

Weergavesysteem

- : TN LCD-paneel

Aandrijfsysteem

- : TFT actief matrixsystem

Aantal pixels

- : 1.152.000 (800 H x 480 V x RGB)

Effectieve pixels

- : 99,99 %

Pixelverdeling

- : RGB gestreepte verdeling

Achtergrondverlichting

- : LED

### ■ USB-interfacegedeelte

USB-standaard

- : USB 2.0 High speed

Bestandensysteem

- : FAT 16/ 32, NTFS

Maximum voeding

- : DC 5 V  1,5 A

D/A-converter

- : 24 bit

Audiodecoder

- : MP3/ WMA/ AAC/ WAV/ FLAC

Videodecoder

- : MPEG1/ MPEG2/ MPEG4/ WMV/ H.264/ MKV

Frequentieresponsie

- 192 kHz: 20 – 20.000 Hz
- 96 kHz: 20 – 20.000 Hz
- 48 kHz: 20 – 20.000 Hz
- 44,1 kHz: 20 – 20.000 Hz

Totale harmonische vervorming

- : 0,0001 % (1 kHz)

S/R-verhouding (dB)

- : 88 dB

Dynamisch bereik

- : 87 dB

### ■ Bluetooth-gedeelte

Technologie

- : Bluetooth ver.4.1

Frequentie

- : 2,402 – 2,480 GHz

Uitgangsvermogen

- : +4 dBm (MAX), 0 dBm (AVE), voedingsklasse 2

Maximaal communicatiebereik

- : Gezichtsvelld ca. 10 m (32,8 ft)

Audio Codec

- : SBC/AAC

Profiel (ondersteuning Multi Profile)

- HFP (Hands-free-profiel)
- SPP (Serial Port Profile)
- A2DP (Advanced Audio Distribution Profile)
- AVRCP (Geluid/Video afstandsbedieningsprofiel)
- PBAP (Phonebook Access Profile)

### ■ DSP-gedeelte

Grafische equalizer

- Band: 13 Band

Frequentie (BAND1 – 13)

- : 62,5/100/160/250/400/630/1k/1,6k/2,5k/4k/6,3k/10k/16k Hz

Volume

- : -9/-8/-7/-6/-5/-4/-3/-2/-1/0/1/2/3/4/5/6/7/8/9 dB

2Way X'Over

**Hoogdoorlaatfilter**

- Frequentie: Doorlaat, 30/40/50/60/70/80/90/100/120/150/180/220/250 Hz

Slope: -6/-12/-18/-24 dB/oct.

**Laagdoorlaatfilter**

- Frequentie: 30/ 40/ 50/ 60/ 70/ 80/ 90/ 100/ 120/ 150/ 180/ 220/ 250 Hz, doorlaat

Slope: -6/-12/-18/-24 dB/oct.

Position

**Vertraging Front/Rear/Subwoofer (voor/achter/subwoofer)**

- : 0 – 6,1 m (0,01 m Stap)

**Volume**

- : -8 – 0 dB

Subwoofervolume

- : -40 – +6 dB

### ■ DAB-sectie (DMX7018DABS)

Frequentiebereik

- BAND III: 174,928 – 239,200 (MHz)

Gevoeligheid

- : -98 dBm

S/R-verhouding (dB)

- : 82 dB

## ■ Digitale Antenne Connector sectie (DMX7018DABS)

Connectortype  
: SMB

Uitgangsspanning (11 – 16 V)  
: 14,4 V

Maximaal stroomverbruik  
: < 100 mA

## ■ FM-tunergedeelte

Frequentiebereik (stap)  
: 87,5 MHz – 108,0 MHz (50 kHz)

Bruikbare gevoeligheid (S/R : 26 dB)  
: 13,2 dBf (1,3  $\mu$ V/75  $\Omega$ )

Quieting-gevoeligheid (S/R : 46 dB)  
: 19,2 dBf (2,5  $\mu$ V/75  $\Omega$ )

Frequentieresponsie  
: 30 Hz – 15 kHz

S/R-verhouding (dB)  
: 70 dB (MONO)

Selectiviteit ( $\pm$  400 kHz)  
: Meer dan 80 dB

Stereoscheiding  
: 37 dB (1 kHz)

## ■ AM-tunergedeelte

Frequentiebereik (stap)  
MW: 531 – 1611 kHz (9 kHz)

Bruikbare gevoeligheid  
MW: 44,7  $\mu$ V

## ■ Videogedeelte

Kleursysteem of externe video-ingang  
: NTSC/PAL

Extern video-ingangsniveau (RCA-stekker)  
: 1 Vp-p/75  $\Omega$

Extern max. audio-ingangsniveau (RCA-stekker)  
: 2 V/25 k $\Omega$

Video-uitgangsniveau (RCA-stekkers)  
: 1 Vp-p/75  $\Omega$

## ■ Audiogedeelte

Maximum vermogen (voor en achter)  
: 50 W  $\times$  4

Typisch uitgangsvermogen (voor en achter)  
Vermogen voor volledige bandbreedte (bij minder dan 1% THD)  
: 21 W  $\times$  4

Uitgangsfrequentieband  
: 20 – 20.000 Hz

Preout-niveau (V)  
: 4 V/10 k $\Omega$

Preout-impedantie  
:  $\leq$  1,3 k $\Omega$

Luidsprekerimpedantie  
: 4 – 8  $\Omega$

## ■ Algemeen

Bedrijfsspanning  
: 14,4 V (10,5 – 16 V toelaatbaar)

Maximaal stroomverbruik  
: 15 A

Installatieafmetingen (B  $\times$  H  $\times$  D)  
: 182  $\times$  112  $\times$  75 mm

Bedrijfstemperatuurbereik  
: -10  $^{\circ}$ C – +60  $^{\circ}$ C

Gewicht  
: 1,3 kg

### OPMERKING

- Hoewel de effectieve pixels voor de LCD worden aangeduid als 99,99% of meer, is het mogelijk dat 0,01% van de pixels niet brandt of niet correct brandt.

**Technische gegevens zijn zonder voorafgaande kennisgeving wijzigbaar.**

## Informatie over dit toestel

### ■ Auteursrechten

- Het woord Bluetooth® en de bijbehorende markeringen en logo's zijn geregistreerde handelsmerken en eigendom van Bluetooth SIG, Inc. en JVC KENWOOD Corporation gebruikt deze onder licentie. Andere handelsmerken en handelsnamen zijn het eigendom van hun respectievelijke houders.
- The "AAC" logo is a trademark of Dolby Laboratories.
- Use of the Made for Apple badge means that an accessory has been designed to connect specifically to the Apple product(s) identified in the badge, and has been certified by the developer to meet Apple performance standards. Apple is not responsible for the operation of this device or its compliance with safety and regulatory standards. Please note that the use of this accessory with an Apple product may affect wireless performance.
- Apple, iPhone, iPod, iPod touch, and Lightning are trademarks of Apple Inc., registered in the U.S. and other countries.
- Apple, Siri, Apple CarPlay and Apple CarPlay logo are trademarks of Apple Inc., registered in the U.S. and other countries.
- Android, Android Auto, Google Play and other marks are trademarks of Google Inc.
- THIS PRODUCT IS LICENSED UNDER THE AVC PATENT PORTFOLIO LICENSE FOR THE PERSONAL USE OF A CONSUMER OR OTHER USES IN WHICH IT DOES NOT RECEIVE REMUNERATION TO (i) ENCODE VIDEO IN COMPLIANCE WITH THE AVC STANDARD ("AVC VIDEO") AND/OR (ii) DECODE AVC VIDEO THAT WAS ENCODED BY A CONSUMER ENGAGED IN A PERSONAL ACTIVITY AND/OR WAS OBTAINED FROM A VIDEO PROVIDER LICENSED TO PROVIDE AVC VIDEO. NO LICENSE IS GRANTED OR SHALL BE IMPLIED FOR ANY OTHER USE. ADDITIONAL INFORMATION MAY BE OBTAINED FROM MPEG LA, L.L.C. SEE [HTTP://WWW.MPEGLA.COM](http://www.mpegla.com)
- THIS PRODUCT IS LICENSED UNDER THE MPEG-4 VISUAL PATENT PORTFOLIO LICENSE FOR THE PERSONAL AND NON-COMMERCIAL USE OF A CONSUMER FOR (i) ENCODING VIDEO IN COMPLIANCE WITH THE MPEG-4 VISUAL STANDARD ("MPEG-4 VIDEO") AND/OR (ii) DECODING MPEG-4 VIDEO THAT WAS ENCODED BY A CONSUMER ENGAGED IN A PERSONAL AND NON-COMMERCIAL ACTIVITY AND/OR WAS OBTAINED FROM A VIDEO PROVIDER LICENSED BY MPEG LA TO PROVIDE MPEG-4 VIDEO. NO LICENSE IS GRANTED OR SHALL BE IMPLIED FOR ANY OTHER USE. ADDITIONAL INFORMATION INCLUDING THAT RELATING TO PROMOTIONAL, INTERNAL AND COMMERCIAL USES AND LICENSING MAY BE OBTAINED FROM MPEG LA, LLC. SEE [HTTP://WWW.MPEGLA.COM](http://www.mpegla.com)
- THIS PRODUCT IS LICENSED UNDER THE VC-1 PATENT PORTFOLIO LICENSE FOR THE PERSONAL AND NON-

COMMERCIAL USE OF A CONSUMER TO (i) ENCODE VIDEO IN COMPLIANCE WITH THE VC-1 STANDARD ("VC-1 VIDEO") AND/OR (ii) DECODE VC-1 VIDEO THAT WAS ENCODED BY A CONSUMER ENGAGED IN A PERSONAL AND NON-COMMERCIAL ACTIVITY AND/OR WAS OBTAINED FROM A VIDEO PROVIDER LICENSED TO PROVIDE VC-1 VIDEO. NO LICENSE IS GRANTED OR SHALL BE IMPLIED FOR ANY OTHER USE. ADDITIONAL INFORMATION MAY BE OBTAINED FROM MPEG LA, L.L.C. SEE [HTTP://WWW.MPEGLA.COM](http://www.mpegla.com)

- libFLAC  
Copyright (C) 2000,2001,2002,2003,2004,2005,2006,2007,2008,2009 Josh Coalson  
Redistribution and use in source and binary forms, with or without modification, are permitted provided that the following conditions are met:
  - Redistributions of source code must retain the above copyright notice, this list of conditions and the following disclaimer.
  - Redistributions in binary form must reproduce the above copyright notice, this list of conditions and the following disclaimer in the documentation and/or other materials provided with the distribution.
  - Neither the name of the Xiph.org Foundation nor the names of its contributors may be used to endorse or promote products derived from this software without specific prior written permission.
 THIS SOFTWARE IS PROVIDED BY THE COPYRIGHT HOLDERS AND CONTRIBUTORS "AS IS" AND ANY EXPRESS OR IMPLIED WARRANTIES, INCLUDING, BUT NOT LIMITED TO, THE IMPLIED WARRANTIES OF MERCHANTABILITY AND FITNESS FOR A PARTICULAR PURPOSE ARE DISCLAIMED. IN NO EVENT SHALL THE FOUNDATION OR CONTRIBUTORS BE LIABLE FOR ANY DIRECT, INDIRECT, INCIDENTAL, SPECIAL, EXEMPLARY, OR CONSEQUENTIAL DAMAGES (INCLUDING, BUT NOT LIMITED TO, PROCUREMENT OF SUBSTITUTE GOODS OR SERVICES; LOSS OF USE, DATA, OR PROFITS; OR BUSINESS INTERRUPTION) HOWEVER CAUSED AND ON ANY THEORY OF LIABILITY, WHETHER IN CONTRACT, STRICT LIABILITY, OR TORT (INCLUDING NEGLIGENCE OR OTHERWISE) ARISING IN ANY WAY OUT OF THE USE OF THIS SOFTWARE, EVEN IF ADVISED OF THE POSSIBILITY OF SUCH DAMAGE.
- libvorbis  
Copyright (c) 2002-2008 Xiph.org Foundation  
Redistribution and use in source and binary forms, with or without modification, are permitted provided that the following conditions are met:
  - Redistributions of source code must retain the above copyright notice, this list of conditions and the following disclaimer.
  - Redistributions in binary form must reproduce the above copyright notice, this list of conditions and the following disclaimer in the documentation and/or other materials provided with the distribution.



- Neither the name of the Xiph.org Foundation nor the names of its contributors may be used to endorse or promote products derived from this software without specific prior written permission.

THIS SOFTWARE IS PROVIDED BY THE COPYRIGHT HOLDERS AND CONTRIBUTORS "AS IS" AND ANY EXPRESS OR IMPLIED WARRANTIES, INCLUDING, BUT NOT LIMITED TO, THE IMPLIED WARRANTIES OF MERCHANTABILITY AND FITNESS FOR A PARTICULAR PURPOSE ARE DISCLAIMED. IN NO EVENT SHALL THE FOUNDATION OR CONTRIBUTORS BE LIABLE FOR ANY DIRECT, INDIRECT, INCIDENTAL, SPECIAL, EXEMPLARY, OR CONSEQUENTIAL DAMAGES (INCLUDING, BUT NOT LIMITED TO, PROCUREMENT OF SUBSTITUTE GOODS OR SERVICES; LOSS OF USE, DATA, OR PROFITS; OR BUSINESS INTERRUPTION) HOWEVER CAUSED AND ON ANY THEORY OF LIABILITY, WHETHER IN CONTRACT, STRICT LIABILITY, OR TORT (INCLUDING NEGLIGENCE OR OTHERWISE) ARISING IN ANY WAY OUT OF THE USE OF THIS SOFTWARE, EVEN IF ADVISED OF THE POSSIBILITY OF SUCH DAMAGE.

- libogg

Copyright (c) 2002, Xiph.org Foundation  
Redistribution and use in source and binary forms, with or without modification, are permitted provided that the following conditions are met:

- Redistributions of source code must retain the above copyright notice, this list of conditions and the following disclaimer.
- Redistributions in binary form must reproduce the above copyright notice, this list of conditions and the following disclaimer in the documentation and/or other materials provided with the distribution.
- Neither the name of the Xiph.org Foundation nor the names of its contributors may be used to endorse or promote products derived from this software without specific prior written permission.

THIS SOFTWARE IS PROVIDED BY THE COPYRIGHT HOLDERS AND CONTRIBUTORS "AS IS" AND ANY EXPRESS OR IMPLIED WARRANTIES, INCLUDING, BUT NOT LIMITED TO, THE IMPLIED WARRANTIES OF MERCHANTABILITY AND FITNESS FOR A PARTICULAR PURPOSE ARE DISCLAIMED. IN NO EVENT SHALL THE FOUNDATION OR CONTRIBUTORS BE LIABLE FOR ANY DIRECT, INDIRECT, INCIDENTAL, SPECIAL, EXEMPLARY, OR CONSEQUENTIAL DAMAGES (INCLUDING, BUT NOT LIMITED TO, PROCUREMENT OF SUBSTITUTE GOODS OR SERVICES; LOSS OF USE, DATA, OR PROFITS; OR BUSINESS INTERRUPTION) HOWEVER CAUSED AND ON ANY THEORY OF LIABILITY, WHETHER IN CONTRACT, STRICT LIABILITY, OR TORT (INCLUDING NEGLIGENCE OR OTHERWISE) ARISING IN ANY WAY OUT OF THE USE OF THIS SOFTWARE, EVEN IF ADVISED OF THE POSSIBILITY OF SUCH DAMAGE.

## ■ Informatie over het weggooien van gebruikte elektrische en elektronische apparatuur en batterijen (voor EU-landen die gescheiden vuilverwerkingssystemen gebruiken)

Producten en batterijen met dit symbool (doorkruiste vuilnisbak) kunnen niet als gewoon huisvuil worden weggegooid.

Oude elektrische en elektronische apparaten en batterijen moeten worden gerecycled door een hiervoor geschikte faciliteit.

Raadpleeg de lokale betreffende instantie voor details aangaande een geschikte recycle-faciliteit in uw buurt.

Het juist recyclen en weggooien van vuil helpt bronnen te besparen en vermindert een schadelijke invloed op uw gezondheid en het milieu.

Opmerking: De "Pb"-markering onder het symbool voor batterijen geeft aan dat de batterij lood bevat.

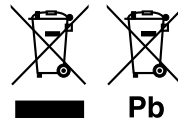



**Konformitätserklärung in Bezug auf die RE-Richtlinie 2014/53/EU**

**Konformitätserklärung in Bezug auf die RoHS-Richtlinie 2011/65/EU**

**Hersteller:**

JVC KENWOOD Corporation  
3-12, Moriyacho, Kanagawa-ku, Yokohama-shi,  
Kanagawa 221-0022, JAPAN

**EU-Vertreter:**

JVCKENWOOD Europa B.V.  
Amsterdamseweg 37, 1422 AC UITHOORN,  
Niederlande



**Conformiteitsverklaring met betrekking tot RE-richtlijn 2014/53/EU**

**Conformiteitsverklaring met betrekking tot RoHS-richtlijn 2011/65/EU**

**Fabrikant:**

JVC KENWOOD Corporation  
3-12, Moriyacho, Kanagawa-ku, Yokohama-shi,  
Kanagawa 221-0022, JAPAN

**EU-vertegenwoordiger:**

JVCKENWOOD Europa B.V.  
Amsterdamseweg 37, 1422 AC UITHOORN,  
Nederland

**English**

Hereby, JVC KENWOOD declares that the radio equipment DMX7018DABS/ DMX7018BTS is in compliance with Directive 2014/53/EU. The full text of the EU declaration of conformity is available at the following internet address:

**Français**

Par la présente, JVC KENWOOD déclare que l'équipement radio DMX7018DABS/ DMX7018BTS est conforme à la directive 2014/53/ UE. L'intégralité de la déclaration de conformité UE est disponible à l'adresse Internet suivante :

**Deutsch**

Hiermit erklärt JVC KENWOOD, dass das Funkgerät DMX7018DABS/ DMX7018BTS der Richtlinie 2014/53/EU entspricht. Der volle Text der EU-Konformitätserklärung steht unter der folgenden Internetadresse zur Verfügung:

**Nederlands**

Hierbij verklaart JVC KENWOOD dat de radioapparatuur DMX7018DABS/ DMX7018BTS in overeenstemming is met Richtlijn 2014/53/EU. De volledige tekst van de EU-verklaring van overeenstemming is te vinden op het volgende internetadres:

**Italiano**

Con la presente, JVC KENWOOD dichiara che l'apparecchio radio DMX7018DABS/ DMX7018BTS è conforme alla Direttiva 2014/53/UE. Il testo integrale della dichiarazione di conformità UE è disponibile al seguente indirizzo internet:

## Español

Por la presente, JVC KENWOOD declara que el equipo de radio DMX7018DABS/ DMX7018BTS cumple la Directiva 2014/53/EU. El texto completo de la declaración de conformidad con la UE está disponible en la siguiente dirección de internet:

## Português

Deste modo, a JVC KENWOOD declara que o equipamento de rádio DMX7018DABS/ DMX7018BTS está em conformidade com a Diretiva 2014/53/EU. O texto integral da declaração de conformidade da UE está disponível no seguinte endereço de internet:

## Polska

Niniejszym, JVC KENWOOD deklaruje, że sprzęt radiowy DMX7018DABS/ DMX7018BTS jest zgodny z dyrektywą 2014/53/UE. Pełny tekst deklaracji zgodności EU jest dostępny pod adresem:

## Český

Společnost JVC KENWOOD tímto prohlašuje, že rádiové zařízení DMX7018DABS/ DMX7018BTS splňuje podmínky směrnice 2014/53/EU. Plný text EU prohlášení o shodě je dostupný na následující internetové adrese:

## Magyar

JVC KENWOOD ezennel kijelenti, hogy a DMX7018DABS/ DMX7018BTS rádióberendezés megfelel a 2014/53/EU irányelvnek. Az EU konformitási nyilatkozat teljes szövege az alábbi weboldalon érhető el:

## Hrvatski

JVC KENWOOD ovim izjavljuje da je radio oprema DMX7018DABS/ DMX7018BTS u skladu s Direktivom 2014/53/EU. Cjeloviti tekst deklaracije Europske unije o usklađenosti dostupan je na sljedećoj internet adresi:

## Svenska

Härmed försäkrar JVC KENWOOD att radioutrustningen DMX7018DABS/ DMX7018BTS är i enlighet med direktiv 2014/53 / EU. Den fullständiga texten av EU-försäkran om överensstämmelse finns på följande Internetadress :

## Suomi

JVC KENWOOD julistaa täten, että radiolaitte DMX7018DABS/ DMX7018BTS on direktiivin 2014/53/EU mukainen. EU-vaatimustenmukaisuusvakuutus löytyy kokonaisuudessaan seuraavasta internet-osoitteesta:

## Slovensky

S tem JVC KENWOOD izjavlja, da je radijska oprema DMX7018DABS/ DMX7018BTS v skladu z Direktivo 2014/53/EU. Celotno besedilo direktive EU o skladnosti je dostopno na tem spletnem naslovu:

## Slovensky

Spoločnosť JVC KENWOOD týmto vyhlasuje, že rádiové zariadenie DMX7018DABS/ DMX7018BTS vyhovuje smernici 2014/53/EU. Celý text EÚ vyhlásenia o zhode nájdete na nasledovnej internetovej adrese:

## Dansk

Herved erklærer JVC KENWOOD, at radioudstyret DMX7018DABS/ DMX7018BTS er i overensstemmelse med Direktiv 2014/53/EU. EU-overensstemmelseserklæringens fulde ordlyd er tilgængelig på følgende internetadresse:

## Norsk

JVC KENWOOD erklærer herved at radioustyret DMX7018DABS/ DMX7018BTS er i samsvar med Direktiv 2014/53/EU. Den fullstendige teksten til EU-konformitetserklæringen er tilgjengelig på følgende internetadresse:

## Ελληνικά

Με το παρόν, η JVC KENWOOD δηλώνει ότι ο ραδιοεξοπλισμός DMX7018DABS/ DMX7018BTS συμμορφώνεται με την Οδηγία 2014/53/ΕΕ. Το πλήρες κείμενο της δήλωσης συμμορφώσεως της ΕΕ είναι διαθέσιμο στην ακόλουθη διεύθυνση στο διαδίκτυο:

## Eesti

Käesolevaga JVC KENWOOD kinnitab, et DMX7018DABS/ DMX7018BTS raadiovarustus on vastavuses direktiiviga 2014/53/ EL. ELi vastavusdeklaratsiooni terviktekst on kättesaadav järgmisel internetiaadressil:

## Latviešu

JVC KENWOOD ar šo deklarē, ka radio aparatūra DMX7018DABS/ DMX7018BTS atbilst direktīvas 2014/53/ES prasībām. Pilns ES atbilstības deklarācijas teksts ir pieejams šādā tīmekļa adresē:

## Lietuviškai

Šiuo JVC KENWOOD pažymi, kad radijo įranga DMX7018DABS/ DMX7018BTS atitinka 2014/53/EB direktyvos reikalavimus. Visą EB direktyvos atitikties deklaracijos tekstą galite rasti šiuo internetiniu adresu:

## Malti

B'dan, JVC KENWOOD jiddikjara li t-tagħmir tar-radju DMX7018DABS/ DMX7018BTS huwa konformi mad-Direttiva 2014/53/UE. It-test kollu tad-dikjarazzjoni ta' konformita' huwa disponibbli fl-indirizz intranet li ġej:

## Українська

Таким чином, компанія JVC KENWOOD заявляє, що радіообладнання DMX7018DABS/ DMX7018BTS відповідає Директиві 2014/53/EU. Повний текст декларації про відповідність ЄС можна знайти в Інтернеті за такою адресою:

## Türkçe

Burada, JVC KENWOOD DMX7018DABS/ DMX7018BTS radyo ekipmanının 2014/53/AB Direktifine uygun olduğunu bildirir. AB uyumluluk deklarasyonunun tam metni aşağıdaki internet adresinde mevcuttur.

## Русский

JVC KENWOOD настоящим заявляет, что радиооборудование DMX7018DABS/ DMX7018BTS соответствует Директиве 2014/53/ EU. Полный текст деклараций соответствия ЕС доступен по следующему адресу в сети Интернет:

## Limba română

Prin prezenta, JVC KENWOOD declară că echipamentul radio DMX7018DABS/ DMX7018BTS este în conformitate cu Directiva 2014/53/UE. Textul integral al declarației de conformitate UE este disponibil la următoarea adresă de internet:

## Български език

С настоящото JVC KENWOOD декларира, че радиооборудването на DMX7018DABS/ DMX7018BTS е в съответствие с Директива 2014/53/ЕС. Пълният текст на ЕС декларацията за съответствие е достъпен на следния интернет адрес:

---

**KENWOOD**