



## GARDEN BLOWER/VACUUM

0792 (F0150792 . . )

0796 (F0150796 . . )



<b>GB</b>	ORIGINAL INSTRUCTIONS	10	<b>GR</b>	ΠΡΩΤΟΤΥΠΟ ΟΔΗΓΙΩΝ ΧΡΗΣΗΣ	57
<b>F</b>	NOTICE ORIGINALE	12	<b>RO</b>	INSTRUCȚIUNI DE FOLOSIRE ORIGINALE	61
<b>D</b>	ORIGINALBETRIEBSANLEITUNG	15	<b>BG</b>	ОРИГИНАЛНО РЪКОВОДСТВО ЗА ЕКСПЛОАТАЦИЯ	64
<b>NL</b>	ORIGINELE GEBRUIKSAANWIJZING	19	<b>SK</b>	PŮVODNÝ NÁVOD NA POUŽITIE	67
<b>S</b>	BRUKSANVISNING I ORIGINAL	22	<b>HR</b>	ORIGINALNE UPUTE ZA RAD	70
<b>DK</b>	ORIGINAL BRUGSANVISNING	24	<b>SRB</b>	ORIGINALNO UPUTSTVO ZA RAD	73
<b>N</b>	ORIGINAL BRUKSANVISNING	27	<b>SLO</b>	IZVIRNA NAVODILA	75
<b>FIN</b>	ALKUPERÄISET OHJEET	30	<b>EST</b>	ALGUPÄRANE KASUTUSJUHEND	78
<b>E</b>	MANUAL ORIGINAL	33	<b>LV</b>	ORIĢINĀLĀ LIETOŠANAS PAMĀCĪBA	81
<b>P</b>	MANUAL ORIGINAL	36	<b>LT</b>	ORIGINALI INSTRUKCIJA	84
<b>I</b>	ISTRUZIONI ORIGINALI	39	<b>MK</b>	ИЗБОРНО УПАТСТВО ЗА РАБОТА	87
<b>H</b>	EREDETI HASZNÁLATI UTASÍTÁS	42	<b>AL</b>	UDHËZIMET ORIGJINALE	90
<b>CZ</b>	PŮVODNÍM NÁVODEM K POUŽÍVÁNÍ	45	<b>AR</b>	دليل الاستعمال	99
<b>TR</b>	ORİJİNAL İŞLETME TALİMATI	48	<b>FA</b>	راهنمای اصلی	97
<b>PL</b>	INSTRUKCJA ORYGINALNA	51			
<b>UA</b>	ОРИГІНАЛЬНА ІНСТРУКЦІЯ З ЕКСПЛУАТАЦІЇ	54			



<b>GB</b>	<b>EU Declaration of conformity</b> <b>Garden blower/vacuum</b>	Article number	We declare under our sole responsibility that the stated products comply with all applicable provisions of the directives and regulations listed below and are in conformity with the following standards.
<b>F</b>	<b>Déclaration de conformité UE</b> <b>Aspirateur-souffleur de jardin</b>	Numéro d'article	Nous déclarons sous notre propre responsabilité que les produits décrits sont en conformité avec les directives, règlements normatifs et normes énumérés ci-dessous.
<b>D</b>	<b>EU-Konformitätserklärung</b> <b>Laubgebläse mit Saug- und Gebläsefunktion</b>	Sachnummer	Wir erklären in alleiniger Verantwortung, dass die genannten Produkte allen einschlägigen Bestimmungen der nachfolgend aufgeführten Richtlinien und Verordnungen entsprechen und mit folgenden Normen übereinstimmen.
<b>NL</b>	<b>EU-conformiteitsverklaring</b> <b>Bladblazer/-zuiger</b>	Productnummer	Wij verklaren op eigen verantwoordelijkheid dat de genoemde producten voldoen aan alle desbetreffende bepalingen van de hierna genoemde richtlijnen en verordeningen en overeenstemmen met de volgende normen.
<b>S</b>	<b>EU-konformitetsförklaring</b> <b>Lövbblås/lövsug</b>	Produktnummer	Vi förklarar under eget ansvar att de nämnda produkterna uppfyller kraven i alla gällande bestämmelser i de nedan angivna direktiven och förordningarna och att de stämmer överens med följande normer.
<b>DK</b>	<b>EU-overensstemmelseserklæring</b> <b>Løvsuger til at blæse/suge</b>	Typenummer	Vi erklærer som eneansvarlige, at det beskrevne produkt er i overensstemmelse med alle gældende bestemmelser i følgende direktiver og forordninger og opfylder følgende standarder.
<b>N</b>	<b>EU-samsvarserklæring</b> <b>Hageblåser/vakuum</b>	Produktnummer	Vi erklærer under eneansvar at de nevnte produktene er i overensstemmelse med alle relevante bestemmelser i direktivene og forordningene nedenfor og med følgende standarder.
<b>FIN</b>	<b>EU-vaatimustenmukaisuusvakuutus</b> <b>Puutarhapuhallin/-imuri</b>	Tuotenumero	Vakuutamme täten, että mainitut tuotteet vastaavat kaikkia seuraavien direktiivien ja asetusten asiaankuuluvia vaatimuksia ja ovat seuraavien standardien vaatimusten mukaisia.
<b>E</b>	<b>Declaración de conformidad UE</b> <b>Aspiradora/sopladora de jardín</b>	Número de artículo	Declaramos bajo nuestra exclusiva responsabilidad, que los productos nombrados cumplen con todas las disposiciones correspondientes de las directivas y los reglamentos mencionados a continuación y están en conformidad con las siguientes normas.
<b>P</b>	<b>Declaração de conformidade CE</b> <b>Aspirador/soprador de jardim</b>	Número do produto	Declaramos sob nossa exclusiva responsabilidade que os produtos mencionados cumprem todas as disposições e os regulamentos indicados e estão em conformidade com as seguintes normas.
<b>I</b>	<b>Dichiarazione di conformità UE</b> <b>Soffiatore-aspiratore da giardino</b>	Codice prodotto	Dichiariamo sotto la nostra piena responsabilità che i prodotti indicati sono conformi a tutte le disposizioni pertinenti delle direttive e dei regolamenti elencati di seguito, nonché alle seguenti normative.
<b>H</b>	<b>EU konformitási nyilatkozat</b> <b>Kerti lombszívó/fújó</b>	Cikkszám	Egyedüli felelőséggel kijelentjük, hogy a megnevezett termékek megfelelnek az alábbiakban felsorolásra kerülő irányelvek és rendeletek valamennyi idevágó előírásainak és megfelelnek a következő szabványoknak.
<b>CZ</b>	<b>EU prohlášení o shodě</b> <b>Zahradní foukač/vysavač</b>	Objednací číslo	Prohlašujeme na výhradní zodpovědnost, že uvedený výrobek splňuje všechna příslušná ustanovení níže uvedených směrnic a nariadení a je v souladu s následujícími normami.
<b>TR</b>	<b>AB Uygunluk beyanı</b> <b>Yaprak toplama makinesi</b>	Ürün kodu	Tek sorumlu olarak, tanımlanan ürünün aşağıdaki yönetmelik ve direktiflerin geçerli bütün hükümlerine ve aşağıdaki standartlara uygun olduğunu beyan ederiz.
<b>PL</b>	<b>Deklaracja zgodności UE</b> <b>Dmuchała/odkurzacz ogrodowy</b>	Numer katalogowy	Oświadczamy z pełną odpowiedzialnością, że niniejsze produkty odpowiadają wszystkim wymaganiom poniżej wyszczególnionych dyrektyw i rozporządzeń, oraz że są zgodne z następującymi normami.
<b>RU</b>	<b>Заявление о соответствии ЕС</b> <b>Садовый воздуходув/пылесос</b>	Товарный номер	Мы заявляем под нашу единоличную ответственность, что названные продукты соответствуют всем действующим предписаниям нижеуказанных директив и распоряжений, а также нижеуказанным нормам.
<b>UA</b>	<b>Заява про відповідність ЄС</b> <b>Садовий повітродув/пилосос</b>	Товарний номер	Ми заявляємо під нашу одноосібну відповідальність, що названі вироби відповідають усім чинним положенням нижчеозначених директив і розпоряджень, а також нижчеозначеним нормам.
<b>GR</b>	<b>Δήλωση πιστότητας ΕΕ</b> <b>Φυσητήρας/ηλεκτρική σκούπα κήπου</b>	Αριθμός εμπορείου	Δηλώνουμε με αποκλειστική μας ευθύνη, ότι τα αναφερόμενα προϊόντα αντιστοιχούν σε όλες τις σχετικές διατάξεις των πιο κάτω αναφερόμενων οδηγιών και κανονισμών και ταυτίζονται με τα ακόλουθα πρότυπα.
<b>RO</b>	<b>Declarație de conformitate UE</b> <b>Sufliător/aspirator de grădină</b>	Număr de identificare	Declaram pe proprie răspundere că produsele menționate corespund tuturor dispozițiilor relevante ale directivelor și reglementărilor enumerate în cele ce urmează și sunt în conformitate cu următoarele standarde.
<b>BG</b>	<b>ЕС декларация за съответствие</b> <b>Машина за почистване на листа чрез издухване/всмуване</b>	Каталожен номер	С пълна отговорност ние декларираме, че посочените продукти отговарят на всички валидни изисквания на директивите и разпоредбите по-долу и съответства на следните стандарти.
<b>SK</b>	<b>EU vyhlásenie o zhode</b> <b>Záhradný fúkač/vysávač</b>	Vecné číslo	Vyhlasujeme na výhradnú zodpovednosť, že uvedený výrobok spĺňa všetky príslušné ustanovenia nižšie uvedených smerníc a nariadení a je v súlade s nasledujúcimi normami.
<b>HR</b>	<b>EU izjava o sukladnosti</b> <b>Vrtno puhalo/usisavač</b>	Kataloški broj	Pod punom odgovornošću izjavljujemo da navedeni proizvodi odgovaraju svim relevantnim odredbama direktiva i propisima navedenima u nastavku i da su sukladni sa sljedećim normama.

<b>SRB</b>	<b>EU-izjava o usaglašenosti</b> <b>Duvač/usisivač za lišće</b>	Broj predmeta	Na sopstvenu odgovornost izjavljujemo, da navedeni proizvodi odgovaraju svim dotičnim odredbama naknadno navedenih smernica u uredbi i da su u skladu sa sledećim standardima.
<b>SLO</b>	<b>Izjava o skladnosti ES</b> <b>Vrtni puhalnik/sesalnik</b>	Številka artikla	Izjavljamo pod izključno odgovornostjo, da je omenjen izdelek v skladu z vsemi relevantnimi določili direktiv in uredb ter ustreza naslednjim standardom.
<b>EST</b>	<b>EL-vastavusdeklaratsioon</b> <b>Lehepuhur-imur</b>	Tootenumber	Kinnitame ainuvastutajajena, et nimetatud tooted vastavad järgnevalt loetletud direktiivide ja määruste kõikidele asjaomastele nõuetele ja on kooskõlas järgmistele normidega.
<b>LV</b>	<b>Deklarācija par atbilstību EK standartiem</b> <b>Dārza lapu pūtējs/sūcējs</b>	Izstrādājuma numurs	Mēs ar pilnu atbildību paziņojam, ka šeit aplūkotie izstrādājumi atbilst visiem tālāk minētajās direktīvās un rīkojumos ietvertajām saistošajām nostādņēm, kā arī sekojošiem standartiem.
<b>LT</b>	<b>ES atitikties deklaracija</b> <b>Lapų pūstuvų/rinktuvų</b>	Gaminio numeris	Atsakingai pareiškiame, kad išvardyti gaminiai atitinka visus privalomus žemiau nurodytų direktyvų ir reglamentų reikalavimus ir šiuos standartus.
<b>MK</b>	<b>EU-Изјава за сообразност</b> <b>Раздувач/вшмунувач</b> <b>за градини</b>	Број на артикл	Со целосна одговорност изјавуваме, дека опишаните производи се во согласност со сите релевантни одредби на следните регулативи и прописи и се во согласност со следните норми.
<b>AL</b>	<b>EU Deklarata e konformitetit</b> <b>Aspirator për gjethe/me</b> <b>thihtë</b>	Numri i nenit	Ne deklarojmë me përgjegjësinë tonë të vetme se produktet e paraqitura janë në përputhje me të gjitha dispozitat e zbatueshme të direktivave dhe rregulloreve të listuara më poshtë dhe janë në përputhje me standardet si më poshtë.
<b>0792</b> <b>0796</b>	F0150792.. F0150796..	2006/42/EC 2014/30/EU 2011/65/EU 2000/14/EC	EN 60335-1:2012 + A11:2014 EN 50636-2-100:2014
		EN 55014-1:2006 + A1:2009 + A2:2011 EN 55014-2:2015 EN 61000-3-2:2014 EN 61000-3-3:2013	EN 50581:2012



<b>GB</b>	2000/14/EC: Measured sound power level 100 dB(A), uncertainty K = 3 dB, guaranteed sound power level 103 dB(A); conformity assessment procedure in accordance with annex V Product category: 30/34 Notified body : DEKRA Certification BV (0344), Meander 1051, 6825 MJ Arnhem, NL Technical file at:*
<b>F</b>	2000/14/CE : Niveau de puissance acoustique mesuré 100 dB(A), incertitude K = 3 dB, niveau de puissance acoustique garanti 103 dB(A) ; procédure d'évaluation de conformité selon l'annexe V Catégorie de produit: 30/34 Centre de contrôle cité : DEKRA Certification BV (0344), Meander 1051, 6825 MJ Arnhem, NL Dossier technique auprès de:*
<b>D</b>	2000/14/EG: Gemessener Schalleistungspegel 100 dB(A), Unsicherheit K = 3 dB, garantierter Schalleistungspegel 103 dB(A); Bewertungsverfahren der Konformität gemäß Anhang V Produktkategorie: 30/34 Benannte Stelle: DEKRA Certification BV (0344), Meander 1051, 6825 MJ Arnhem, NL Technische Unterlagen bei:*
<b>NL</b>	2000/14/EG: Gemeten geluidsvermogensniveau 100 dB(A), onzekerheid K = 3 dB, gegarandeerd geluidsvermogensniveau 103 dB(A); beoordelingsmethode van de overeenstemming volgens bijlage V Productcategorie: 30/34 Aangewezen instantie: DEKRA Certification BV (0344), Meander 1051, 6825 MJ Arnhem, NL Technisch dossier bij:*
<b>S</b>	2000/14/EG: Uppmätt bullernivå 100 dB(A), osäkerhet K = 3 dB, garanterad bullernivå 103 dB(A); konformitetens bedömningsmetod enligt bilaga V Produktkategori: 30/34 Angivet provningsställe: DEKRA Certification BV (0344), Meander 1051, 6825 MJ Arnhem, NL Teknisk dokumentation:*
<b>DK</b>	2000/14/EG: Målt lydeffektniveau 100 dB(A), usikkerhed K = 3 dB, garanteret lydeffektniveau 103 dB(A); overensstemmelsesvurderingsprocedure som omhandlet i bilag V Produktkategori: 30/34 Bemyndiget organ: DEKRA Certification BV (0344), Meander 1051, 6825 MJ Arnhem, NL Tekniske bilag ved:*
<b>N</b>	2000/14/EY: Målt lydeffektivnivå 100 dB(A), usikkerhet K = 3 dB, garantert lydeffektivnivå 103 dB(A); samsvarsvurderingsmetode i henhold til vedlegg V Produktkategori: 30/34 Bemyndiget organ: DEKRA Certification BV (0344), Meander 1051, 6825 MJ Arnhem, NL Teknisk dokumentasjon hos:*
<b>FIN</b>	2000/14/EY: Mitattu äänitehotaso 100 dB(A), epävarmuus K = 3 dB, taattu äänitehotaso 103 dB(A); vaatimustenmukaisuuden arviointimenetelmä liitteen VI mukaisesti Tuotekategoria: 30/34 Ilmoitettu laitos: DEKRA Certification BV (0344), Meander 1051, 6825 MJ Arnhem, NL Tekniset asiakirjat saatavana:*
<b>E</b>	2000/14/CE: Nivel medido de la potencia acústica 100 dB(A), tolerancia K = 3 dB, nivel garantizado de la potencia acústica 103 dB(A); método de evaluación de la conformidad según anexo V Categoría de producto: 30/34 Lugar denominado: DEKRA Certification BV (0344), Meander 1051, 6825 MJ Arnhem, NL Documentos técnicos de:*
<b>P</b>	2000/14/CE: Nivel de potência acústica medido 100 dB(A), insegurança K = 3 dB, nível de potência acústica garantido 103 dB(A); processo de avaliação da conformidade de acordo com o anexo V Categoria de produto: 30/34 Organismo notificado: DEKRA Certification BV (0344), Meander 1051, 6825 MJ Arnhem, NL Documentação técnica pertencente a:*
<b>I</b>	2000/14/CE: Livello di potenza sonora misurato 100 dB(A), incertezza K = 3 dB, livello di potenza sonora garantito 103 dB(A); procedimento di valutazione della conformità secondo l'allegato V Categoria prodotto: 30/34 Organismo notificato: DEKRA Certification BV (0344), Meander 1051, 6825 MJ Arnhem, NL Documentazione tecnica presso:*
<b>H</b>	2000/14/EK: Mért hangteljesítmény-szint 100 dB(A), K szórás = 3 dB, garantált hangteljesítmény-szint 103 dB(A); a konformitás kiértékelési eljárást lásd a VI függelékben Termékkategória: 30/34 Bejelentett szervezet: DEKRA Certification BV (0344), Meander 1051, 6825 MJ Arnhem, NL Műszaki dokumentumok megőrzési pontja:*
<b>CZ</b>	2000/14/ES: Změřená hladina akustického výkonu 100 dB(A), nejistota K = 3 dB, zaručená hladina akustického výkonu 103 dB(A); metoda posouzení shody podle dodatku V Kategorie výrobků: 30/34 Ohlásovací orgán : DEKRA Certification BV (0344), Meander 1051, 6825 MJ Arnhem, NL Technické podklady u:*
<b>TR</b>	2000/14/AT: Ölçülen ses gücü seviyesi 100 dB(A), tolerans K = 3 dB, garanti edilen ses gücü seviyesi 103 dB(A); uygunluk değerlendirme yöntemi ek VI uyarınca Ürün kategorisi: 30/34 Onaylayan kuruluş: DEKRA Certification BV (0344), Meander 1051, 6825 MJ Arnhem, NL Teknik belgelerin bulunduğu yer:*
<b>PL</b>	2000/14/WE: Pomierzony poziom mocy akustycznej 100 dB(A), niepewność K = 3 dB, gwarantowany poziom mocy akustycznej 103 dB(A); procedura oceny zgodności zgodnie z załącznikiem V Kategoria produktów: 30/34 Urząd zatwierdzający: DEKRA Certification BV (0344), Meander 1051, 6825 MJ Arnhem, NL Dokumentacja techniczna:*
<b>RU</b>	2000/14/EC: Измеренный уровень звуковой мощности 100 dB(A), погрешность K = 3 дБ, гарантированный уровень звуковой мощности 103 dB(A); процедура оценки соответствия согласно приложения V Категория продукта: 30/34 Уполномоченный орган: DEKRA Certification BV (0344), Meander 1051, 6825 MJ Arnhem, NL Техническая документация хранится у:*



UA	2000/14/ES: Виміряна звукова потужність 100 дБ(А), похибка = 3 дБ, гарантована звукова потужність 103 дБ(А); процедура оцінки відповідності відповідно до додатку V Категорія продукту: 30/34 Уповноважений орган: DEKRA Certification BV (0344), Meander 1051, 6825 MJ Arnhem, NL Технічна документація зберігається у:*
GR	2000/14/ΕΚ: Μετρημένη ισχύς 100 dB(A), ανασφάλεια Κ = 3 dB, εγγυημένη στάθμη ηχητικής ισχύος 103 dB(A) - διαδικασία αξιολόγησης της πιστότητας σύμφωνα με το παράρτημα V Κατηγορία προϊόντος: 30/34 Αρμόδιος φορέας : DEKRA Certification BV (0344), Meander 1051, 6825 MJ Arnhem, NL Τεχνικά έγγραφα στη:*
RO	2000/14/CE: Nivel măsurat al puterii sonore 100 dB(A), incertitudine K = 3 dB, nivel garantat al puterii sonore 103 dB(A); procedură de evaluare a conformității potrivit anexei V Categorie produs: 30/34 Organism notificat: DEKRA Certification BV (0344), Meander 1051, 6825 MJ Arnhem, NL Documentație tehnică la:*
BG	2000/14/EO: Измерено ниво на звуковата мощност 100 dB(A), неопределеност K = 3 dB, гарантирано ниво на мощността на звука 103 dB(A); метод за оценка на съответствието съгласно приложение V Категория на продукта: 30/34 Нотифициран орган : DEKRA Certification BV (0344), Meander 1051, 6825 MJ Arnhem, NL Техническа документация при:*
SK	2000/14/ES: Odměřaná hladina akustického výkonu 100 dB(A), neistota K = 3 dB, zaručená hladina akustického výkonu 103 dB(A); metoda posudenia zhody podľa dodatku V Kategória produktu: 30/34 Oboznámený orgán: DEKRA Certification BV (0344), Meander 1051, 6825 MJ Arnhem, NL Technické podklady má spoločnosť:*
HR	2000/14/EZ: Izmjerena razina učinka buke 100 dB(A), nesigurnost K = 3 dB, zajamčena razina učinka buke 103 dB(A); postupak ocjenjivanja skladnosti prema dodatku V Kategorija proizvoda: 30/34 Obavješteno tijelo: DEKRA Certification BV (0344), Meander 1051, 6825 MJ Arnhem, NL Tehnička dokumentacija se može dobiti kod:*
SRB	2000/14/EG: Izmereni nivo ostvarene buke 100 dB(A), nepouzdanost K = 3 dB, garantovani nivo ostvarene buke 103 dB(A); postupak ocenjivanja usaglašenosti prema prilogu V Kategorija proizvoda: 30/34 Obavešteno telo : DEKRA Certification BV (0344), Meander 1051, 6825 MJ Arnhem, NL Tehnička dokumentacija kod:*
SLO	2000/14/ES: Izmerjena raven zvočne moči 100 dB(A), negotovost K = 3 dB, zagotovljena raven zvočne moči 103 dB(A); postopek za preajo skladnosti v skladu s prilogo V Kategorija izdelka: 30/34 Priglašeni organ: DEKRA Certification BV (0344), Meander 1051, 6825 MJ Arnhem, NL Tehnična dokumentacija pri:*
EST	2000/14/EU: Mõõdetud helivõimsustase 100 dB(A), mõõtemääramatus K = 3 dB, garanteeritud helivõimsustase 103 dB(A); vastavuse hindamise meetod vastavalt lisale V Tootekategooria: 30/34 Teavitatud asutus: DEKRA Certification BV (0344), Meander 1051, 6825 MJ Arnhem, NL Tehnilised dokumendid saadaval:*
LV	2000/14/EK: Izmērītais trokšņa jaudas līmenis ir 100 dB(A), izkliede K ir = 3 dB, garantētais trokšņa jaudas līmenis ir 103 dB(A); atbilstības novērtēšana ir veikta saskaņā ar pielikumu V Izstrādājuma kategorija: 30/34 Pilnvarotā iestāde : DEKRA Certification BV (0344), Meander 1051, 6825 MJ Arnhem, NL Tehnisķā dokumentācija no:*
LT	2000/14/EG: Išmatuotas garso galios lygis 100 dB(A), paklaida K = 3 dB, garantuotas garso galios lygis 103 dB(A); atitikties vertinimas atlikas pagal priedą V Produkto kategorija: 30/34 Notifikuota įstaiga: DEKRA Certification BV (0344), Meander 1051, 6825 MJ Arnhem, NL Techninė dokumentacija saugoma:*
MK	2000/14/EG: Измерено ниво на звучна јачина 100 dB(A), несигурност K = 3 dB, загарантирано ниво на звучна јачина 103 dB(A); постапка за процена на сообразноста според прилог V Категорија на производ: 30/34 Назначено тело : DEKRA Certification BV (0344), Meander 1051, 6825 MJ Arnhem, NL Техничка документација кај:*
AL	2000/14/EC: Nivelul i fugis së zërit i matur 100 dB(A), pasiguria K = 3 dB, niveli i fugis së zërit i garantuar 103 dB(A); procedura e vlerësimit të konformitetit në përputhje me shtojcën V Kategori produkti: 30/34 Organizimi i njoftuar : DEKRA Certification BV (0344), Meander 1051, 6825 MJ Arnhem, NL Dosja teknike në:*

\* Skil BV  
Konijnenberg 62  
4825 BD Breda  
The Netherlands

Olaf Dijkgraaf  
Approval Manager

Skil BV, Konijnenberg 62, 4825 BD Breda, NL  
01.04.2017

1

0792

2800  
Watt

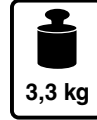
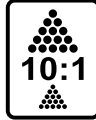
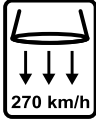

220  
240  
V~  
50-60 Hz

0796

3000  
Watt

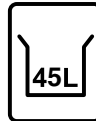
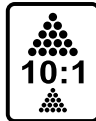
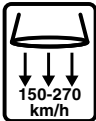

220  
240  
V~  
50-60 Hz

2

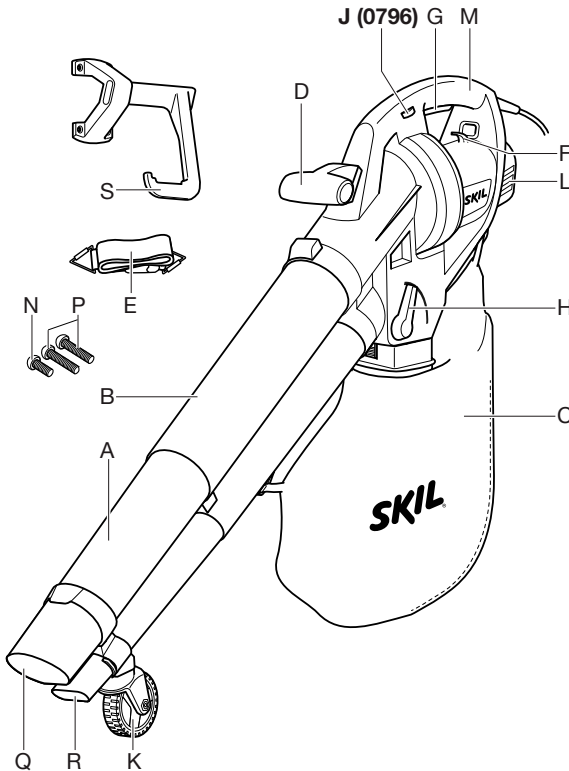

3

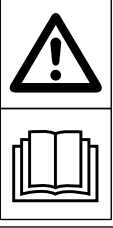

4



5



6



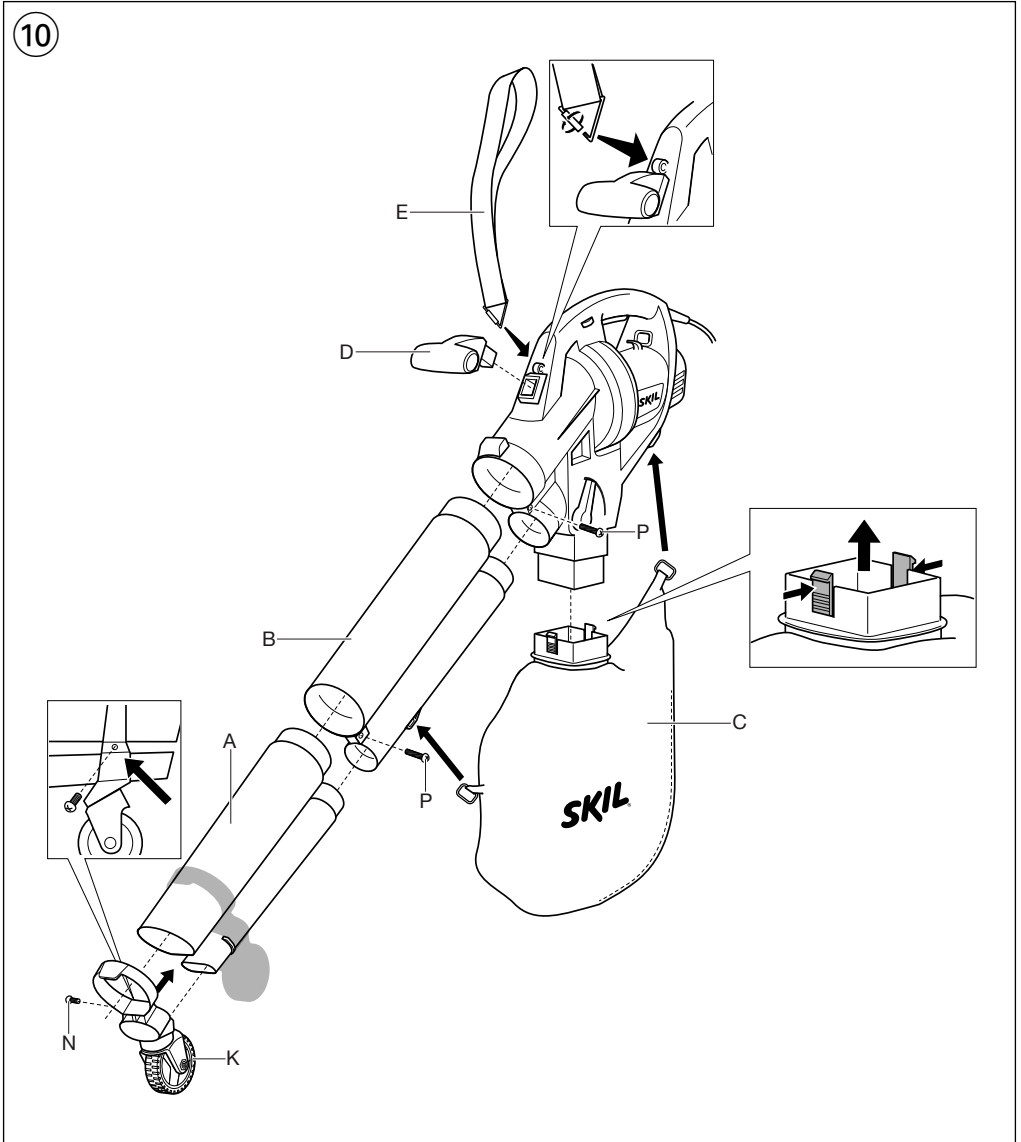
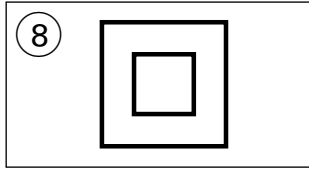
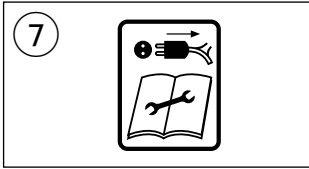

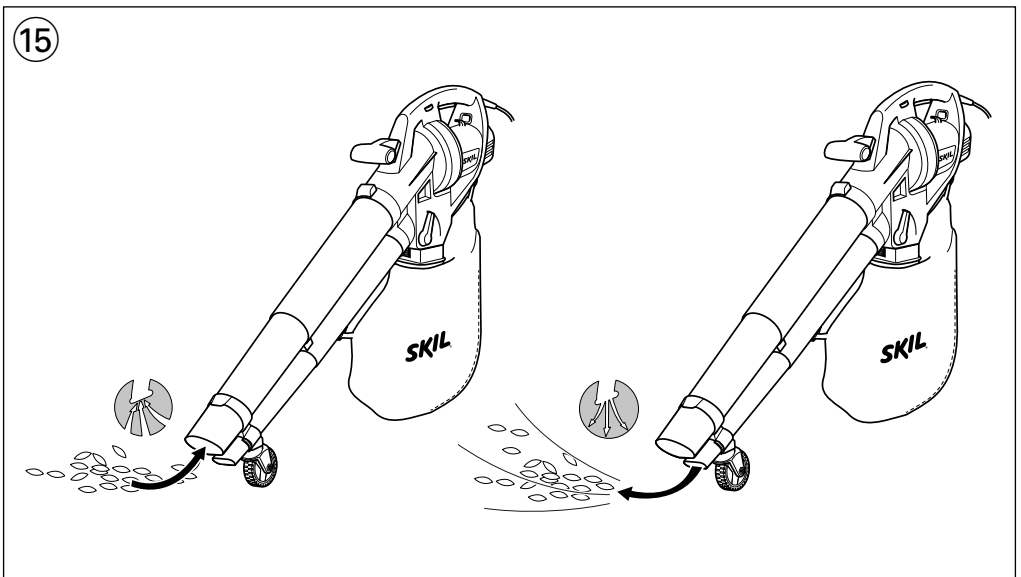
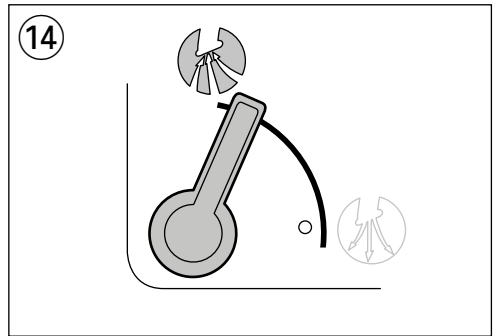
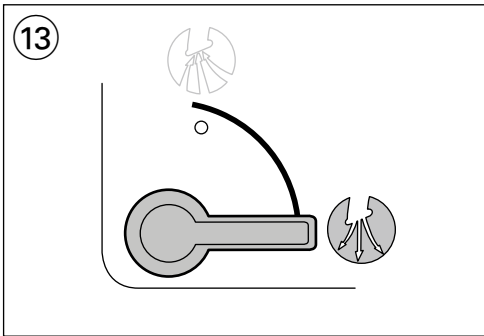
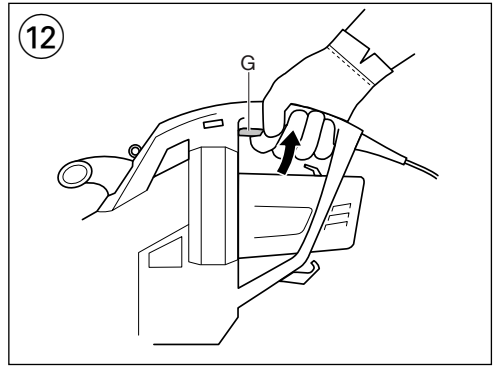
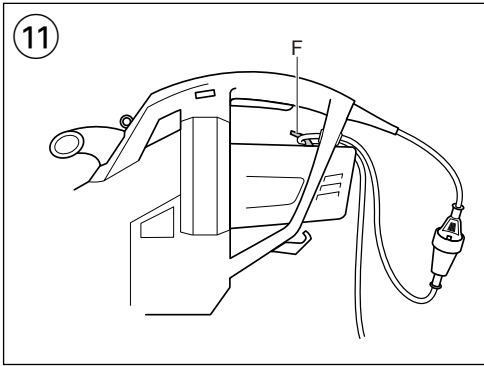



16

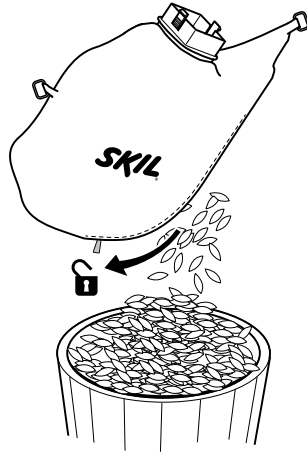

17

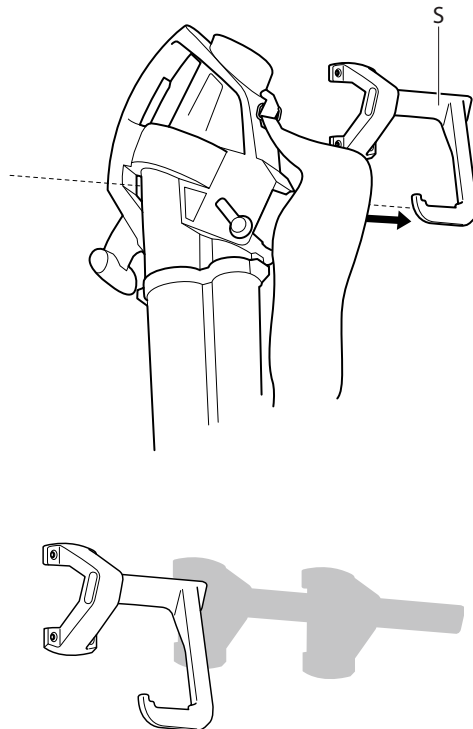

## Garden blower/vacuum 0792/0796

### INTRODUCTION

- This tool has been designed for blowing/collecting as well as vacuuming/shredding dry leaves and other dry garden rubbish such as grass and twigs
- This tool is intended for domestic use only and is not designed to be used under wet conditions
- This tool is not intended for professional use
- Check whether the packaging contains all parts as illustrated in drawing ②
- When parts are missing or damaged, please contact your dealer
- **Read this instruction manual carefully before use and save it for future reference ③**
- **Pay special attention to the safety instructions and warnings; failure to follow these may result in serious injury**

### TECHNICAL DATA ①

#### TOOL ELEMENTS ②

- A Lower blower/suction tube
- B Upper blower/suction tube
- C Collection bag
- D Guide handle
- E Shoulder strap
- F Cord restraint
- G Trigger switch
- H Switch for selecting operating mode
- J Wheel for maximum speed control (0796)
- K Supporting wheel
- L Ventilation slots
- M Main handle
- N Fastening screw 25 mm
- P Fastening screws 50 mm
- Q Vacuum opening
- R Blower opening
- S Storage rail (screws not supplied)

### SAFETY

#### GENERAL

- Only use the tool in daylight or with appropriate artificial lighting
- Only use the tool when completely assembled
- Avoid using the tool in bad weather conditions, especially when there is a risk of lightning
- Do not use the tool on wet lawns and when the materials to be blown/vacuumed are wet
- Do not blow at or towards hot, flammable or explosive materials
- Do not vacuum hot, flammable or explosive materials
- Never operate the tool in the direct vicinity of persons (especially children) and animals
- The user is responsible for accidents or hazards occurring to other people or their property

- Always disconnect plug from power source
  - whenever leaving the tool unattended
  - before clearing jammed material
  - before checking, cleaning or working on the tool
  - after striking a foreign object
  - whenever the tool starts vibrating abnormally
- Store the tool **indoors** in a dry and locked-up place, out of reach of children

#### PERSONAL SAFETY

- **This tool can be used by children aged 8 and above and by persons who have physical, sensory or mental limitations or a lack of experience or knowledge if a person responsible for their safety supervises them or has instructed them in the safe operation of the tool and they understand the associated dangers** (otherwise, there is a danger of operating errors and injuries)

- **Supervise children** (this will ensure that children do not play with the tool)

- **Cleaning and user maintenance of the tool shall not be made by children without supervision**

- Never blow debris in the direction of bystanders
- Always wear long trousers, long sleeves and sturdy shoes when operating the tool
- Wear protective gloves, safety glasses, close-fitting clothes and hair protection (for long hair)
- Wear a dust mask when working in a dusty environment

#### ELECTRICAL SAFETY

- Always check that the supply voltage is the same as the voltage indicated on the nameplate of the tool (tools with a rating of 230V or 240V can also be connected to a 220V supply)
- Connect the tool via a fault current (FI) circuit breaker with a triggering current of 30 mA maximum
- Use completely unrolled and safe extension cords with a capacity of 16 Amps (U.K. 13 Amps)
- Do not connect a damaged cord to the power source or touch a damaged cord before it is disconnected from the power source (damaged cords can lead to contact with live parts)
- Only use an extension cord of types H05VV-F or H05RN-F which is intended for outdoor use and equipped with a watertight plug and coupling-socket
- Only use extension cords with a maximum length of 20 metres (1,5 mm<sup>2</sup>) or 50 metres (2,5 mm<sup>2</sup>)

- Always switch off tool and disconnect plug from power source if the power supply cord or the extension cord is cut, damaged or entangled (**do not touch the cord before disconnecting the plug**)
- Protect the (extension) cord from heat, oil and sharp edges
- Never use the cord for carrying, pulling or unplugging the tool
- Inspect the cord periodically and have it replaced by a qualified person, if damaged
- Inspect the extension cord periodically and replace it, if damaged (**inadequate extension cords can be dangerous**)
- Do not use the tool if the switch does not turn it on and off; always have a damaged switch repaired by a qualified person

#### BEFORE USE

- Be familiar with the controls and the proper use of the tool
- Check the functioning of the tool before each use and, in case of a defect, have it repaired immediately by a qualified person; never open the tool yourself
- **Before use, thoroughly inspect the area where the tool is to be used and remove all solid objects that could damage the shredding mechanism when vacuuming (such as stones, broken glass, pieces of metal)**
- When vacuuming, never use the tool without the collection bag in place
- Regularly check the collection bag for wear or damage
- Never operate the tool with a defective guard or housing
- Replace worn or damaged parts
- Keep all nuts, bolts and screws tight to be sure that the tool is in a safe working condition

#### DURING USE

- Always keep the cord away from moving parts of the tool; direct the cord to the rear, away from the tool
- Operate the tool at a walking pace only (do not run)
- Keep proper footing on slopes
- Always ensure that the ventilation openings are kept clear of debris
- Take a secure stance when working (do not overreach, especially when using steps or a ladder)

#### EXPLANATION OF SYMBOLS ON TOOL

- ③ Read the instruction manual before use
- ④ Wear protective glasses and hearing protection
- ⑤ Do not expose tool to rain
- ⑥ **Pay attention to the risk of injury caused by flying debris** (keep bystanders a safe distance away from work area)
- ⑦ Switch off and disconnect plug before cleaning/maintenance or if (extension) cord is damaged or entangled
- ⑧ Double insulation (no earth wire required)
- ⑨ Do not dispose of the tool together with household waste material

#### WHEN CONNECTING NEW 3-PIN PLUG (U.K. ONLY):

- Do not connect the blue (= neutral) or brown (= live) wire in the cord of this tool to the earth terminal of the plug
- If for any reason the old plug is cut off the cord of this tool, it must be disposed of safely and not left unattended

## USE

- Assembly instructions ⑩
  - mount supporting wheel K as illustrated
  - ensure that tubes A and B, collection bag C and guide handle D are assembled correctly and that shoulder strap E is adjusted correctly before operating the tool
- ! **firmly tighten all screws, bolts and nuts**
- Cord restraint ⑪
  - hook the loop in the extension cord over restraint F as illustrated
  - pull tight to secure the extension cord
- On/off ⑫
  - switch on tool by pressing trigger switch G
  - switch off tool by releasing trigger switch G
- ! **before switching on the tool, ensure that it is not in contact with any object**
- ! **after switching off the tool the motor continues to run for a few seconds**
- Blowing ⑬
  - select blowing mode with switch H as illustrated (**only when tool is switched off**)
  - with wheel J the maximum speed can be adjusted from low to high (1-7) (0796)
- Vacuuming/shredding ⑭
  - ensure that collection bag C ② is attached to the tool (for mounting see ②)
  - select vacuuming mode with switch H as illustrated (**only when tool is switched off**)
  - with wheel J the maximum speed can be adjusted from low to high (1-7) (0796)
- ! **do not vacuum solid objects such as stones, broken glass, pieces of metal**
- do not vacuum liquids
- do not vacuum large volumes of leaf material at one time thus avoiding clogging of the vacuuming opening and blocking of the shredder impeller
- the shredding intensity depends on the size of the leaf material and its residual moisture
- ! **when the tool suddenly stops, immediately switch it off, disconnect plug from power source, and remove any jammed material between shredder impeller and housing**
- regularly empty collection bag C ② (the vacuum capacity decreases considerably when the collection bag is full)
- Holding and guiding the tool ⑮
  - ! **while working, always hold the tool at the grey-coloured grip area(s)**
  - use supporting wheel K for easy guiding the tube along the ground
  - for optimal results keep a 5 - 10 cm distance to the ground
- Emptying of collection bag ⑯
  - ! **switch off the tool and disconnect the plug**
  - wait until the impeller comes to a standstill before removing the collection bag from the tool
  - open the zipper of the collection bag and empty it completely
  - compostic material does not belong with domestic waste

## MAINTENANCE / SERVICE

- This tool is not intended for professional use
- Always switch off tool, disconnect plug from power source, and ensure that all moving parts have come to a complete standstill
- Always keep tool and cord clean (especially ventilation slots L ②)
  - clean the tool **after each use** with a soft brush or a cloth (do not use cleaning agents or solvents)
  - remove the collection bag **after each use**, turn it inside out and brush it thoroughly
  - after removing the collection bag, ensure that possible dirt residues are removed from the released air outlet area
- Storage ⑰
  - securely mount storage rail S on the wall with 4 screws (**not supplied**) and horizontally leveled
  - store the tool **indoors** in a dry and locked-up place, out of reach of children
  - do not cover the tool with plastic (plastic may cause moisture with rust/corrosion as a result)
- If the tool should fail despite the care taken in manufacturing and testing procedures, repair should be carried out by an after-sales service centre for SKIL power tools
  - send the tool **undismantled** together with proof of purchase to your dealer or the nearest SKIL service station (addresses as well as the service diagram of the tool are listed on [www.skil.com](http://www.skil.com))

## TROUBLESHOOTING

- The following listing shows problem symptoms, possible causes and corrective actions (if these do not identify and correct the problem, contact your dealer or service station)
  - ! **switch off the tool and disconnect the plug before investigating the problem**
- ★ Tool does not operate
  - no power supply -> check power supply (power cable, circuit breakers, fuses)
  - plug not connected -> connect plug
  - extension cord damaged -> replace extension cord
  - on/off switch defective -> contact dealer/service station
  - worn carbon brushes -> contact dealer/service station
  - defective motor -> contact dealer/service station
  - blowing/vacuum tube not completely mounted -> mount two-part blowing/vacuum tube
- ★ Tool operates intermittently
  - on/off switch defective -> contact dealer/service station
  - internal wiring defective -> contact dealer/service station
  - impeller blocked by foreign object -> remove blockage
- ★ No/low blowing power
  - selector switch in vacuuming mode -> set selector switch in blowing mode
- ★ No/low vacuuming power
  - selector switch in blowing mode -> set selector switch in vacuuming mode
  - collection bag is full/dirty -> empty/clean collection bag

- vacuuming opening clogged up or blocked by foreign object -> remove blockage

## ENVIRONMENT

- **Do not dispose of electric tools, accessories and packaging together with household waste material** (only for EU countries)
  - in observance of European Directive 2012/19/EC on waste of electric and electronic equipment and its implementation in accordance with national law, electric tools that have reached the end of their life must be collected separately and returned to an environmentally compatible recycling facility
  - symbol ⑨ will remind you of this when the need for disposing occurs

## NOISE / VIBRATION

- Measured in accordance with EN 60335 the sound pressure level of this tool is 80 dB(A) and the sound power level 100 dB(A) (standard deviation: 3 dB), and the vibration 2.8 m/s<sup>2</sup> (triax vector sum; uncertainty K = 1.5 m/s<sup>2</sup>)
- The vibration emission level has been measured in accordance with a standardised test given in EN 60335; it may be used to compare one tool with another and as a preliminary assessment of exposure to vibration when using the tool for the applications mentioned
  - using the tool for different applications, or with different or poorly maintained accessories, may significantly **increase** the exposure level
  - the times when the tool is switched off or when it is running but not actually doing the job, may significantly **reduce** the exposure level
- ! **protect yourself against the effects of vibration by maintaining the tool and its accessories, keeping your hands warm, and organizing your work patterns**

F

**Aspirateur-souffleur de  
jardin**

**0792/0796**

## INTRODUCTION

- Cet outil a été conçu pour souffler/rassembler et aspirer/ broyer les feuilles sèches et autres déchets secs de jardinage, notamment l'herbe et les branches
- Cet outil est uniquement destiné à un usage domestique et n'est pas conçu pour être utilisé dans des lieux humides
- Cet outil n'est conçu pour un usage professionnel
- Vérifiez que le conditionnement contient toutes les pièces présentées dans le schéma ②
- Lorsque des pièces manquent ou sont endommagées, veuillez contacter votre distributeur
- **Lisez attentivement ce manuel d'instruction avant d'utiliser l'outil et conservez-le pour pouvoir vous y référer ultérieurement** ③

- **Prêtez attention aux consignes de sécurité et aux avertissements; ne pas suivre ces instructions peut entraîner des graves blessures**

## CARACTERISTIQUES TECHNIQUES ①

### ELEMENTS DE L'OUTIL ②

- A Tube inférieur de soufflage/d'aspiration
- B Tube supérieur de soufflage/d'aspiration
- C Bac récolteur
- D Poignée de guide
- E Bretelle
- F Dispositif d'immobilisation du cordon d'alimentation
- G Gâchette
- H Commutateur pour sélectionner le mode de fonctionnement
- J Molette de réglage de la vitesse maximum (0796)
- K Roue d'appui
- L Fentes de ventilation
- M Poignée principale
- N Vis de fixation 25 mm
- P Vis de fixation 50 mm
- Q Ouverture d'aspiration
- R Ouverture de soufflage
- S Rail de rangement (vis non fournies)

## SECURITE

### GENERALITES

- N'utilisez l'outil qu'à la lumière du jour ou sous une lumière artificielle appropriée
- Utilisez uniquement l'outil lorsqu'il est tout à fait assemblé
- Évitez d'utiliser l'outil si les conditions météorologiques sont mauvaises, surtout s'il y a risque d'orage
- N'utilisez pas l'outil sur des pelouses humides et lorsque les matériaux à souffler/aspirer sont mouillés
- Ne soufflez pas en direction de matériaux chauds, inflammables ou explosifs
- N'aspirez pas de matériaux chauds, inflammables ou explosifs
- Ne faites jamais fonctionner l'outil à proximité immédiate de personnes (surtout d'enfants) et d'animaux
- L'utilisateur est responsable des accidents ou dangers qu'encourent d'autres personnes ou leurs biens
- Débranchez toujours la fiche de l'alimentation
  - lorsque vous laissez l'outil sans surveillance
  - avant d'enlever des matières coincées
  - avant de vérifier, nettoyer ou travailler sur l'outil
  - après avoir heurté un corps étranger
  - chaque fois que l'outil commence à vibrer de façon anormale
- Rangez l'outil à l'intérieur dans un endroit sec et fermer à clé, hors de la portée des enfants

### SECURITE DES PERSONNES

- **Cet outil peut être utilisé par les enfants (âgés d'au moins 8 ans) et par les personnes souffrant d'un handicap physique, sensoriel ou mental ou manquant d'expérience ou**

**de connaissances, lorsque ceux-ci sont sous la surveillance d'une personne responsable de leur sécurité ou après avoir reçu des instructions sur la façon d'utiliser l'outil en toute sécurité et après avoir bien compris les dangers inhérents à son utilisation (sinon, il existe un risque de blessures et d'utilisation inappropriée)**

- **Ne laissez pas les enfants sans surveillance (veillez à ce que les enfants ne jouent pas avec l'outil)**

- **Les enfants ne doivent pas nettoyer l'outil ou effectuer des travaux d'entretien sans surveillance**

- Ne soufflez jamais de débris en direction de badauds
- Portez toujours de long pantalons, des manches longues et des chaussures robustes lorsque vous utilisez l'outil
- Portez des gants de protection, des lunettes de protection, des vêtements près du corps et un protège cheveux (pour des cheveux longs)
- Portez un masque anti-poussières lors de travaux effectués dans un environnement poussiéreux

### SECURITE RELATIVE AU SYSTEME ELECTRIQUE

- Contrôlez toujours si la tension secteur correspond à la tension indiquée sur la plaquette signalétique de l'outil (les outils conçus pour une tension de 230V ou 240V peuvent également être branchés sur 220V)
- Branchez l'outil par l'intermédiaire d'un coupe-circuit (FI) avec courant de réaction de 30 mA au maximum
- Utilisez un câble de prolongement complètement déroulé et de bonne qualité d'une capacité de 16 A
- Ne branchez pas un câble endommagé à une source d'alimentation ou ne touchez pas de câble endommagé avant de le débrancher de l'alimentation électrique (des câbles endommagés peuvent provoquer un contact avec des parties sous tension)
- Utilisez uniquement une rallonge spéciale de type H05VV-F ou H05RN-F pour l'extérieur et équipée d'une fiche et d'une prise de raccordement étanches
- Utilisez uniquement des rallonges d'une longueur maximale de 20 mètres (1,5 mm<sup>2</sup>) ou de 50 mètres (2,5 mm<sup>2</sup>)
- Eteignez toujours l'outil et débranchez la fiche de l'alimentation si le câble d'alimentation ou la rallonge est coupé, endommagé ou entremêlé (**ne touchez pas le câble avant de débrancher la fiche**)
- Protégez le câble/la rallonge de la chaleur, de l'huile et des arêtes vives

- N'utilisez pas le câble pour porter l'outil, pour l'accrocher ou pour le débrancher de la prise de courant
- Contrôlez régulièrement l'état du câble et faites-le remplacer par un technicien qualifié au besoin
- Vérifiez de temps en temps la rallonge et remplacez-la si elle est endommagée (**des allonges inappropriées peuvent être dangereuses**)
- N'utilisez pas l'outil si l'interrupteur ne l'active pas et ne le désactive pas; faites toujours réparer l'interrupteur endommagé par une personne qualifiée

#### AVANT L'USAGE

- Familiarisez-vous avec les commandes et le bon fonctionnement de l'outil
- Contrôlez le fonctionnement de l'outil avant chaque manipulation et, en cas d'anomalies, faites réparer immédiatement par une personne qualifiée; ne jamais ouvrez l'outil soi-même
- **Avant toute utilisation, inspectez soigneusement la zone où vous devez utiliser l'outil et enlevez tous les objets solides qui pourraient endommager le mécanisme de broyage lors de l'aspiration (notamment les pierres, les débris de verre, les pièces métalliques)**
- Lors de l'aspiration, n'utilisez jamais l'outil sans le bac récolteur en place
- Vérifiez régulièrement si le bac récolteur est usé ou endommagé
- Ne faites jamais fonctionner l'outil avec une protection endommagée ou un bâti défectueux
- Remplacez les pièces usées ou défectueuses
- Veillez à ce que tous les écrous, boulons et vis soient bien serrés afin de garantir un fonctionnement sûr de l'outil

#### PENDANT L'USAGE

- Tenez toujours le câble éloigné des parties mobiles de l'outil; orientez le câble vers l'arrière le plus loin possible de l'outil
- Utilisez uniquement l'outil en marchant (il ne faut pas courir)
- Conservez un bon équilibre sur les pentes
- Assurez-vous que les ouvertures prévues pour l'aération soient toujours dégagées d'éventuels débris
- Prenez une position stable lorsque vous travaillez (ne tendez pas le bras trop loin, surtout lorsque vous utilisez un escabeau ou une échelle)

#### EXPLICATION DES SYMBOLES SUR L'OUTIL

③ Veuillez lire le mode d'emploi avant d'utiliser l'outil

④ Utilisez des lunettes de protection et des casques anti-bruit

⑤ N'exposez pas l'outil à l'humidité

⑥ **Soyez attentif au risque de blessures engendré par des particules qui volent en éclat** (tenez les badauds à bonne distance de la zone de travail)

⑦ Arrêtez et débranchez la fiche avant tout nettoyage/toute maintenance ou si le câble (la rallonge) est endommagé(e) ou entremêlé(e)

⑧ Double-isolation (ne nécessite pas de mise à la terre)

⑨ Ne jetez pas l'outil dans les ordures ménagères

## UTILISATION

- Instructions de montage ⑩
  - montez la roue d'appui K comme illustré
  - veillez à ce que les tubes A et B, le bac récolteur C et la poignée de guide D soient correctement montés et

à ce que la bretelle E soit correctement réglée avant de faire fonctionner l'outil

**! serrez fermement toutes les vis, tous les boulons et tous les écrous**

- Dispositif d'immobilisation du cordon d'alimentation ⑪

- accrochez la boucle dans le dispositif d'immobilisation de la rallonge F comme indiqué
- tirez fort pour bien serrer la rallonge

- Marche/arrêt ⑫

- mettez en marche l'outil en appuyant la gâchette G
- arrêtez l'outil en relâchant la gâchette G

**! avant de mettre l'outil en marche, veillez à ce qu'il ne soit pas en contact avec un objet**

**! avant avoir coupé l'outil, le moteur continue à fonctionner durant quelques secondes**

- Soufflage ⑬

- sélectionnez le mode de soufflage avec l'interrupteur H comme indiqué (**uniquement lorsque l'outil est à l'arrêt**)
- la molette J vous permet de régler la vitesse maximum de lente à rapide (1-7) (0796)

- Aspiration/broyage ⑭

- veillez à ce que le bac récolteur C ② soit fixé à l'outil (pour le montage, voir ②)
- sélectionnez le mode d'aspiration avec l'interrupteur H comme indiqué (**uniquement lorsque l'outil est à l'arrêt**)
- la molette J vous permet de régler la vitesse maximum de lente à rapide (1-7) (0796)

**! n'aspirez pas d'objets solides, notamment des pierres, des débris de verre, des morceaux de métal**

- n'aspirez pas de liquides
- n'aspirez pas de gros volumes de feuilles en une seule fois et évitez ainsi d'obstruer l'ouverture d'aspiration et de bloquer le rotor du broyeur
- l'intensité du broyage dépend de la quantité de feuilles et de l'humidité résiduelle

**! lorsque l'outil s'arrête tout à coup, éteignez-le immédiatement, débranchez la fiche de l'alimentation et enlevez les matières coincées entre le rotor du broyeur et le bâti**

- videz régulièrement le bac récolteur C ② (la capacité d'aspiration diminue considérablement lorsque le bac récolteur est plein)

- Tenue et guidage de l'outil ⑮

**! lorsque vous travaillez, tenez toujours l'outil par la(les) zone(s) de couleur grise**

- utilisez la roue d'appui K pour guider facilement le tube le long du sol
- pour d'excellents résultats, tenez l'outil à une distance de 5 - 10 cm du sol

- Vider le bac récolteur ⑯

**! arrêtez l'outil et débranchez la prise**

- attendez que le rotor s'arrête avant d'enlever le bac récolteur de l'outil
- ouvrez la tirette du bac récolteur et videz-le entièrement
- le matériau pour compost ne fait pas partie des ordures ménagères

## ENTRETIEN / SERVICE APRES-VENTE

- Cet outil n'est pas conçu pour un usage professionnel
- Coupez toujours l'outil, débranchez la fiche de la prise et veillez à ce que toutes les pièces mobiles soient complètement arrêtées
- Gardez toujours votre outil et le câble propres (spécialement les aérations L ②)
  - nettoyez l'outil **après chaque utilisation** avec une brosse douce ou un chiffon (n'utilisez pas de produit de nettoyage ou de solvant)
  - enlevez le bac récolteur **après toute utilisation**, retournez-le et brossez-le soigneusement
  - après avoir enlevé le bac récolteur, veillez à enlever d'éventuels résidus de poussières de la zone de sortie d'air
- Rangement ⑰
  - montez convenablement le rail de rangement S sur le mur avec 4 vis (**non fournies**) et bien mis à niveau
  - rangez l'outil **à l'intérieur** dans un endroit sec et fermer à clé, hors de la portée des enfants
  - ne couvrez pas l'outil de plastique (le plastique peut provoquer de l'humidité et entraîner de la rouille/corrosion)
- Si, malgré tous les soins apportés à la fabrication et au contrôle de l'outil, celui ci devait avoir un défaut, la réparation ne doit être confiée qu'à une station de service après-vente agréée pour outillage SKIL
  - retournez l'outil **non démonté** avec votre preuve d'achat au revendeur ou au centre de service après-vente SKIL le plus proche (les adresses ainsi que la vue éclatée de l'outil figurent sur [www.skil.com](http://www.skil.com))

## DÉPANNAGE

- Le listing suivant indique les symptômes de problèmes, les causes éventuelles et les actions correctives (si celles-ci n'identifient pas et ne corrigent pas le problème, contactez votre fournisseur ou la station-service)
  - ! **arrêtez l'outil et débranchez la fiche avant d'examiner le problème**
- ★ L'outil ne fonctionne pas
  - pas d'alimentation -> vérifiez l'alimentation (câble d'alimentation, disjoncteurs, fusibles)
  - fiche non branchée -> branchez la fiche
  - rallonge endommagée -> remplacez la rallonge
  - câble marche/arrêt défectueux -> contactez le fournisseur/la station-service
  - balais de carbone usés -> contactez le fournisseur/la station-service
  - moteur défectueux -> contactez le fournisseur/la station-service
  - tube de soufflage/d'aspiration pas entièrement monté -> montez le tube de soufflage/d'aspiration en deux pièces
- ★ L'outil fonctionne par intermittence
  - câble marche/arrêt défectueux -> contactez le fournisseur/la station-service
  - câble interne défectueux -> contactez le fournisseur/la station-service
  - rotor bloqué par un objet étranger -> enlever le blocage
- ★ Puissance de soufflage nulle ou faible
  - interrupteur sélecteur en mode aspiration -> régler l'interrupteur sélecteur en mode soufflage

- ★ Puissance d'aspiration nulle ou faible
  - interrupteur sélecteur en mode soufflage -> régler l'interrupteur sélecteur en mode aspiration
  - le bac récolteur est plein/sale -> vider/nettoyer le bac récolteur
  - ouverture d'aspiration obstruée ou bloquée par un objet étranger -> enlever le blocage

## ENVIRONNEMENT

- **Ne jetez pas les outils électriques, les accessoires et l'emballage dans les ordures ménagères** (pour les pays européens uniquement)
  - conformément à la directive européenne 2012/19/EG relative aux déchets d'équipements électriques ou électroniques, et à sa transposition dans la législation nationale, les outils électriques usés doivent être collectés séparément et faire l'objet d'un recyclage respectueux de l'environnement
  - le symbole ⑨ vous le rappellera au moment de la mise au rebut de l'outil



## BRUIT / VIBRATION

- Mesuré selon EN 60335 le niveau de la pression sonore de cet outil est 80 dB(A) et le niveau de la puissance sonore 100 dB(A) (déviations standard: 3 dB), et la vibration 2,8 m/s<sup>2</sup> (somme vectorielle des trois axes directionnels; incertitude K = 1,5 m/s<sup>2</sup>)
- Le niveau de vibrations émises a été mesuré conformément à l'essai normalisé de la norme EN 60335; il peut être utilisé pour comparer plusieurs outils et pour réaliser une évaluation préliminaire de l'exposition aux vibrations lors de l'utilisation de l'outil pour les applications mentionnées
  - l'utilisation de l'outil dans d'autres applications, ou avec des accessoires différents ou mal entretenus, peut considérablement **augmenter** le niveau d'exposition
  - la mise hors tension de l'outil et sa non-utilisation pendant qu'il est allumé peuvent considérablement **réduire** le niveau d'exposition
- ! **protégez-vous contre les effets des vibrations par un entretien correct de l'outil et de ses accessoires, en gardant vos mains chaudes et en structurant vos schémas de travail**

D

Laubgebläse mit Saug- und Gebläsefunktion

0792/0796

## EINLEITUNG

- Dieses Werkzeug wurde zum Entfernen bzw. Sammeln und Aufsaugen bzw. Häckseln von trockenem Laub und

- anderen Gartenabfällen, wie Gras und Zweigen, entwickelt
- Dieses Werkzeug ist nur für den Hausgebrauch bestimmt und eignet sich nicht für den Einsatz unter nassen Bedingungen
- Dieses Werkzeug eignet sich nicht für den professionellen Einsatz
- Sicherstellen, dass die Packung alle in der Zeichnung ② abgebildeten Teile enthält
- Wenn Teile fehlen oder beschädigt sind, wenden Sie sich an Ihren Händler
- **Bitte diese Bedienungsanleitung sorgfältig durchlesen und aufbewahren** ③
- **Achten Sie besonders auf die Sicherheits- und Warnhinweise; ihre Nichtbeachtung kann schwere Verletzungen nach sich ziehen**

## TECHNISCHE DATEN ①

### WERKZEUGKOMPONENTEN ②

- A Unteres Gebläse-/Saugrohr
- B Oberes Gebläse-/Saugrohr
- C Laubfangbeutel
- D Führungsgriff
- E Schultertragegurt
- F Kabelhalter
- G Auslöseschalter
- H Schalter zum Wählen der Betriebsart
- J Rad zur Maximalgeschwindigkeits-Kontrolle (0796)
- K Stützrolle
- L Lüftungsschlitze
- M Hauptgriff
- N Befestigungsschraube 25 mm
- P Befestigungsschrauben 50 mm
- Q Saugöffnung
- R Gebläseöffnung
- S Aufbewahrungsschiene (Schrauben nicht im Lieferumfang)

## SICHERHEIT

### ALLGEMEINES

- Das Werkzeug nur bei ausreichendem Tageslicht oder mit entsprechender künstlicher Beleuchtung verwenden
- Das Werkzeug nur vollständig zusammengebaut verwenden
- Das Werkzeug nie bei schlechtem Wetter verwenden, insbesondere nicht bei Blitzschlagrisiko
- Das Werkzeug nicht auf nassem Rasen verwenden oder wenn das Material, das aufgesaugt oder weggeblasen werden soll, nass ist
- Keine heißen, entzündbaren Stoffe oder explosive Materialien anblasen und nicht in ihre Richtung blasen
- Keine heißen, entzündbaren Stoffe oder explosive Materialien aufsaugen
- Das Werkzeug nie in unmittelbarer Nähe von Personen (insbesondere von Kindern) und Tieren benutzen
- Der Benutzer ist für entstehende Unfälle mit Dritten oder auftretende Gefahren für deren Eigentum verantwortlich
- Stets den Stecker aus der Netzsteckdose ziehen
  - wenn das Werkzeug unbeaufsichtigt ist
  - vor dem Entfernen von festsitzendem Material

- vor dem Inspizieren und Reinigen des Werkzeugs oder vor Arbeiten an dem Werkzeug
- nach dem Anschlagen an einen Gegenstand
- wenn das Werkzeug beginnt ungewöhnlich zu vibrieren
- Das Werkzeug **drinnen** an trockener und abgesperrter Stelle, für Kinder unzugänglich, lagern

### SICHERHEIT VON PERSONEN

- **Dieses Werkzeug kann von Kindern ab 8 Jahren und Personen mit eingeschränkten physischen, sensorischen oder geistigen Fähigkeiten oder mangelnder Erfahrung und Wissen benutzt werden, wenn sie durch eine für ihre Sicherheit verantwortliche Person beaufsichtigt werden oder von dieser im sicheren Umgang mit dem Werkzeug eingewiesen worden sind und die damit verbundenen Gefahren verstehen** (andernfalls besteht die Gefahr von Fehlbedienung und Verletzungen)
- **Beaufsichtigen Sie Kinder** (damit wird sichergestellt, dass Kinder nicht mit dem Werkzeug spielen)
- **Die Reinigung und Wartung des Werkzeuges durch Kinder darf nicht ohne Aufsicht erfolgen**

- Nie Material in die Richtung von Umstehenden blasen
- Bei der Benutzung des Werkzeugs stets lange Hosen, lange Ärmel und feste Schuhe tragen
- Tragen Sie Schutzhandschuhe, Schutzbrille, enganliegende Kleidung und Haarschutz (bei langen Haaren)
- Bei Arbeiten in staubiger Umgebung immer eine Staubschutzmaske tragen

### ELEKTRISCHE SICHERHEIT

- Stets nachprüfen, daß die Netzspannung mit der auf dem Typenschild des Werkzeuges angegebenen Spannung übereinstimmt (mit 230V oder 240V beschriftete Werkzeuge können auch an 220V betrieben werden)
- Das Werkzeug über einen Fehlerstrom- (FI) Schutzschalter mit einem Auslösestrom von 30 mA Max. anschließen
- Bei Benutzung von Verlängerungskabeln ist darauf zu achten, daß das Kabel vollständig abgerollt ist und eine Kapazität von 16 A hat



- Ein beschädigtes Kabel nicht an die Stromversorgung anschließen und ein beschädigtes Kabel nicht berühren, bevor es von der Stromversorgung getrennt ist (beschädigte Kabel können zu Kontakt mit stromführenden Teilen führen)
- Nur ein Verlängerungskabel des Typs H05VV-F oder H05RN-F benutzen, das für die Anwendung im Freien vorgesehen und mit wasserfesten Steckern und Kupplungen versehen ist
- Nur Verlängerungskabel mit einer maximalen Länge von 20 m (1,5 mm<sup>2</sup>) oder 50 m (2,5 mm<sup>2</sup>) verwenden
- Werkzeug immer ausschalten und Stecker aus der Netzsteckdose ziehen, wenn das Netz- oder Verlängerungskabel durchtrennt oder beschädigt wird oder sich verfangen hat (**das Kabel nicht anfassen, bevor der Stecker gezogen wurde**)
- Das (Verlängerungs-) Kabel vor Hitze, Öl und scharfen Kanten schützen
- Das Kabel nie verwenden um das Werkzeug zu tragen, aufzuhängen oder um den Stecker aus der Steckdose zu ziehen
- Das Kabel regelmäßig kontrollieren und ein beschädigtes Kabel von einem anerkannten Elektrofachmann ersetzen lassen
- Das Verlängerungskabel regelmäßig inspizieren und bei Beschädigung austauschen (**unzulängliche Kabel können gefährlich sein**)
- Das Werkzeug nicht verwenden, wenn der Ein-/Ausschalter nicht funktioniert; beschädigte Schalter stets von qualifiziertem Fachpersonal reparieren lassen

#### VOR DER ANWENDUNG

- Machen Sie sich mit den Bedienelementen und der richtigen Verwendung vertraut
- Die Funktion des Werkzeuges vor jeder Anwendung prüfen und es bei einem Defekt sofort von einer qualifizierten Person reparieren lassen; das Werkzeug niemals selbst öffnen
- **Vor der Benutzung sorgfältig den Bereich inspizieren, in dem das Werkzeug benutzt werden soll, und alle festen Gegenstände (z. B. Steine, Glassplitter und Metallstücke) entfernen, die den Häckselmechanismus beim Saugen beschädigen könnten**
- Beim Saugen das Werkzeug nie ohne angebrachten Laubfangbehälter benutzen
- Regelmäßig den Sammelbehälter auf Verschleiß oder Beschädigung untersuchen
- Das Werkzeug niemals mit defekter Schutzabdeckung oder kaputtem Gehäuse benutzen
- Verschlissene und beschädigte Teile austauschen
- Alle Muttern, Schrauben und Bolzen müssen angezogen sein, um sicherzustellen, dass sich das Werkzeug in einem sicheren Arbeitszustand befindet

#### WÄHREND DER ANWENDUNG

- Das Kabel immer von umlaufenden Teilen des Werkzeuges fernhalten; das Kabel nach hinten vom Werkzeug weg führen
- Das Werkzeug nur im Gehen verwenden (niemals rennen)
- Bei Gefälle auf sicheren Stand achten
- Immer darauf achten, dass die Lüftungsschlitze frei von Schmutz sind

- Bei der Arbeit auf sicheren Stand achten (sich nicht übernehmen, insbesondere auf Leitern und Podesten)
- #### ERKLÄRUNG DER SYMBOLE AUF DEM WERKZEUG
- ③ Die Bedienungsanleitung vor dem Gebrauch lesen
  - ④ Schutzbrille und Gehörschutz tragen
  - ⑤ Das Werkzeug niemals dem Regen aussetzen
  - ⑥ **Auf das Risiko von Verletzungen durch fliegende Schutzpartikeln achten** (Sicherheitsabstand zu Umstehenden halten)
  - ⑦ Werkzeug abschalten und Stecker ziehen vor dem Reinigen/der Wartung oder wenn das (Verlängerungs-) Kabel beschädigt oder verheddert ist
  - ⑧ Doppelte Isolierung (kein Erdleiter erforderlich)
  - ⑨ Das Werkzeug nicht in den Hausmüll werfen

#### BEDIENUNG

- Montageanleitung ⑩
  - montieren Sie Stützrolle K wie abgebildet
  - vor der Benutzung des Werkzeugs sicherstellen, dass die Rohre A und B, der Laubfangbeutel C und der Führungsriff D richtig angebracht sind und der Schultertragegurt E richtig eingestellt ist
- ! **Schrauben, Muttern und Bolzen fest anziehen**
- Kabelhalter ⑪
  - Schlaufe des Verlängerungskabels gemäß Abbildung in den Kabelhalter F haken
  - festziehen, um das Verlängerungskabel sicher zu befestigen
- Ein-/Aus-Schalten ⑫
  - das Werkzeug durch Drücken von Auslöseschalter G einschalten
  - das Werkzeug durch Lösen von Auslöseschalter G abschalten
- ! **vor dem Einschalten des Werkzeugs sicherstellen, dass es keine anderen Gegenstände berührt**
- ! **nach dem Ausschalten des Werkzeugs läuft der Motor noch einige Sekunden**
- Gebläsefunktion ⑬
  - wie abgebildet die Gebläsefunktion mit dem Schalter H auswählen (**Nur wenn das Werkzeug ausgeschaltet ist**)
  - mit dem Rad J wird die Maximalgeschwindigkeit von niedrig bis hoch eingestellt (1-7) (**0796**)
- Saug-/Häckselfunktion ⑭
  - sicherstellen, dass der Laubfangbeutel C ② am Werkzeug angebracht ist (Montage siehe ②)
  - wie abgebildet die Saugfunktion mit dem Schalter H auswählen (**Nur wenn das Werkzeug ausgeschaltet ist**)
  - mit dem Rad J wird die Maximalgeschwindigkeit von niedrig bis hoch eingestellt (1-7) (**0796**)
- ! **keine Gegenstände, wie Steine, Glassplitter oder Metallstücke, aufsaugen**
- keine Flüssigkeiten aufsaugen
- keine großen Laubmengen auf einmal aufsaugen, um zu vermeiden, dass die Saugöffnung verstopft und das Häckselrad blockiert
- die Häckselstärke ist von der Größe der Blätter und der Restfeuchtigkeit abhängig
- ! **wenn das Werkzeug plötzlich stoppt, dieses sofort ausschalten, den Stecker aus der**

### **Netzsteckdose ziehen und zwischen dem Häckselrad und dem Gehäuse feststehendes Material entfernen**

- regelmäßig Laubfangbeutel C ② leeren (Die Saugleistung lässt erheblich nach, wenn der Fangbeutel voll ist)
- Halten und Führen des Werkzeuges ⑮
- ! **Werkzeug beim Arbeiten immer am grauen Griffbereich fassen**
- Stützrolle K verwenden, um das Rohr leicht über den Boden zu führen
- für optimale Ergebnisse einen Abstand von 5 - 10 cm zum Boden halten
- Den Laubfangbeutel ⑮ leeren
- ! **das Werkzeug ausschalten und den Netzstecker ziehen**
- vor dem Abnehmen des Fangbeutels vom Werkzeug warten, bis das Häckselrad nicht mehr läuft
- den Reißverschluss des Fangbeutels öffnen und ihn vollständig leeren
- kompostierbare Gartenabfälle gehören nicht in den Hausmüll

## **WARTUNG / SERVICE**

- Dieses Werkzeug eignet sich nicht für den professionellen Einsatz
- Das Werkzeug stets ausschalten, den Stecker aus der Steckdose ziehen und sicherstellen, dass alle beweglichen Bauteile zum Stillstand gekommen sind
- Halten Sie Werkzeug und Kabel immer sauber (insbesondere die Lüftungsschlitze L ②)
- das Werkzeug **nach jeder Benutzung** mit einer weichen Bürste oder einem Tuch reinigen (Keine Reinigungs- oder Lösungsmittel verwenden)
- den Fangbeutel **nach jeder Benutzung** abnehmen, von innen nach außen drehen und sorgfältig ausbürsten
- nach dem Abnehmen des Fangbeutels mögliche Schmutzrückstände aus der freiliegenden Luftaustrittsöffnung entfernen
- Aufbewahrung ⑰
- Aufbewahrungsschiene S sicher mit 4 Schrauben (**nicht mitgeliefert**) horizontal an der Wand befestigen
- das Werkzeug **drinnen** an trockener und abgesperrter Stelle, für Kinder unzugänglich, lagern
- das Werkzeug nicht mit Plastik abdecken (Plastik kann Feuchtigkeit verursachen und dadurch Rost/Korrosion)
- Sollte das Elektrowerkzeug trotz sorgfältiger Herstellungs- und Prüfverfahren einmal ausfallen, ist die Reparatur von einer autorisierten Kundendienststelle für SKIL-Elektrowerkzeuge ausführen zu lassen
- das Werkzeug **unzerlegt**, zusammen mit dem Kaufbeleg, an den Lieferer oder die nächste SKIL-Vertragswerkstätte senden (die Anschriften so wie die Ersatzteilzeichnung des Werkzeuges finden Sie unter [www.skil.com](http://www.skil.com))

### **STÖRUNGSBESEITIGUNG**

- Die folgende Liste enthält Symptome für Probleme, mögliche Ursachen und Lösungsmaßnahmen (wenn das Problem darin nicht beschrieben wird oder so nicht

behooben werden kann, wenden Sie sich bitte an Ihren Händler oder Ihren Kundendienst)

### **! vor der Untersuchung des Problems das Werkzeug ausschalten und den Stecker aus der Steckdose ziehen**

- ★ Werkzeug funktioniert nicht
- keine Stromversorgung -> Stromversorgung prüfen (Netz Kabel, Schutzschalter, Sicherungen)
- Stecker nicht eingesteckt -> Stecker einstecken
- Verlängerungskabel beschädigt -> Verlängerungskabel austauschen
- Ein-/Aus-Schalter defekt -> Händler/Kundendienst kontaktieren
- verschlissene Kohlebürsten -> Händler/Kundendienst kontaktieren
- defekter Motor -> Händler/Kundendienst kontaktieren
- Gebläse-/Saugrohr nicht vollständig montiert -> zweiteiliges Gebläse-/Saugrohr anbringen
- ★ Werkzeug hat Aussetzer
- Ein-/Aus-Schalter defekt -> Händler/Kundendienst kontaktieren
- Innenverdrahtung defekt -> Händler/Kundendienst kontaktieren
- Häckselrad von Gegenstand blockiert -> Gegenstand entfernen
- ★ Keine/geringe Gebläseleistung
- Wahlschalter in Saugmodus -> Wahlschalter in Gebläsemodus umschalten
- ★ Keine/geringe Saugleistung
- Wahlschalter in Gebläsemodus -> Wahlschalter in Saugmodus umschalten
- Fangbeutel ist voll/verschmutzt -> Fangbeutel leeren/reinigen
- Saugöffnung verstopft oder von Gegenstand blockiert -> Blockade entfernen

## **UMWELT**

- **Elektrowerkzeuge, Zubehör und Verpackungen nicht in den Hausmüll werfen** (nur für EU-Länder)
- gemäss Europäischer Richtlinie 2012/19/EG über Elektro- und Elektronik- Altgeräte und Umsetzung in nationales Recht müssen nicht mehr gebrauchsfähige Elektrowerkzeuge getrennt gesammelt und einer umweltgerechten Wiederverwertung zugeführt werden
- hieran soll Sie Symbol ⑥ erinnern

## **GERÄUSCH / VIBRATION**

- Gemessen gemäß EN 60335 beträgt der Schalldruckpegel dieses Gerätes 80 dB(A) und der Schalleistungspegel 100 dB(A) (Standardabweichung: 3 dB), und die Vibration 2,8 m/s<sup>2</sup> (Vektorsumme dreier Richtungen; Unsicherheit K = 1,5 m/s<sup>2</sup>)
- Die Vibrationsemissionsstufe wurde mit einem standardisierten Test gemäß EN 60335 gemessen; Sie kann verwendet werden, um ein Werkzeug mit einem anderen zu vergleichen und als vorläufige Beurteilung der Vibrationsexposition bei Verwendung des Werkzeugs für die angegebenen Anwendungszwecke
- die Verwendung des Werkzeugs für andere Anwendungen oder mit anderem oder schlecht

gewarteterm Zubehör kann die Expositionsstufe erheblich **erhöhen**

- Zeiten, zu denen das Werkzeug ausgeschaltet ist, oder wenn es läuft aber eigentlich nicht eingesetzt wird, können die Expositionsstufe erheblich **verringern**!
- ! schützen Sie sich vor den Auswirkungen der Vibration durch Wartung des Werkzeugs und des Zubehörs, halten Sie Ihre Hände warm und organisieren Sie Ihren Arbeitsablauf**

NL

**Bladblazer/-zuiger**

**0792/0796**

## INTRODUCTIE

- Deze machine is ontworpen voor het blazen/verzamelen en het opzuigen/versnipperen van droge bladeren en ander droog tuinafval, zoals gras en takjes
- Deze machine is uitsluitend bedoeld voor particulier gebruik en niet ontworpen voor gebruik onder natte omstandigheden
- Deze machine is niet bedoeld voor professioneel gebruik
- Controleer of de verpakking alle onderdelen bevat die worden getoond in afbeelding ②
- Als onderdelen ontbreken of beschadigd zijn, neemt u contact op met de dealer
- **Lees deze handleiding aandachtig en bewaar hem zodat u hem in de toekomst kunt raadplegen** ③
- **Let met name op de veiligheidsinstructies en de waarschuwingen; het niet in acht nemen hiervan kan ernstige verwondingen tot gevolg hebben**

## TECHNISCHE GEGEVENS ①

### MACHINE-ELEMENTEN ②

- A Onderste blaas-/zuigbuis
- B Bovenste blaas-/zuigbuis
- C Opvangzak
- D Bedieningsgreep
- E Schouderriem
- F Snoerhouder
- G Trekkerschakelaar
- H Knop voor selecteren van functie-stand
- J Instelwielje voor maximum-snelheid/koppel (0796)
- K Ondersteunend wiel
- L Ventilatie-openingen
- M Hoofdgreep
- N Bevestigingsschroef 25 mm
- P Bevestigingsschroeven 50 mm
- Q Zuigopening
- R Blaasopening
- S Opslagrail (schroeven niet meegeleverd)

## VEILIGHEID

### ALGEMEEN

- Gebruik de machine uitsluitend bij daglicht of geschikt kunstlicht
- Gebruik de machine alleen wanneer deze volledig is gemonteerd

- Gebruik de machine niet onder slechte weersomstandigheden, met name als er kans is op bliksem
- Gebruik de machine niet op natte grasvelden en/of wanneer het te blazen/zuigen tuinafval nat is
- Blaas niet op of in de richting van brandbare of explosieve materialen
- Zuig geen hete, brandbare of explosieve materialen op
- Gebruik de machine nooit in de directe nabijheid van personen (met name kinderen) en dieren
- De gebruiker is verantwoordelijk voor ongelukken of gevaar voor andere personen of hun eigendom
- Haal de stekker altijd uit het stopcontact
  - wanneer u de machine onbeheerd laat
  - voordat u vastgelopen materiaal verwijdert
  - voordat u de machine controleert, reinigt of eraan gaat werken
  - nadat een vreemd object is geraakt
  - wanneer de machine abnormaal begint te trillen
- Berg de machine **binnenshuis** op in droge, afgesloten ruimten, buiten het bereik van kinderen

### PERSOONLIJKE VEILIGHEID

- **Deze machine kan door kinderen vanaf 8 jaar alsook door personen met beperkte fysieke, sensorische of geestelijke capaciteiten of ontbrekende ervaring en kennis gebruikt worden als deze onder toezicht staan van een voor hun veiligheid verantwoordelijke persoon of over het veilige gebruik van de machine geïnformeerd werden en de hiermee gepaard gaande gevaren begrijpen (anders bestaat er gevaar voor foute bediening en verwondingen)**
- **Houd toezicht op kinderen (daarmee wordt gewaarborgd dat kinderen niet met de machine spelen)**
- **De reiniging en het onderhoud van de machine door kinderen mogen niet zonder toezicht plaatsvinden**
- Blaas nooit afval in de richting van omstanders
- Draag tijdens het gebruik altijd een broek met lange pijpen, kleding met lange mouwen en stevige schoenen

- Draag beschermende handschoenen, veiligheidsbril, nauw sluitende kleding en haarbescherming (bij lange haren)
- Draag een stofmasker als u in een stoffige omgeving werkt

### ELEKTRISCHE VEILIGHEID

- Controleer altijd of het voltage, dat vermeld staat op het typeplaatje van de machine, overeenkomt met de netspanning (met 230V of 240V aangeduide machines kunnen ook op 220V aangesloten worden)
  - Sluit uw machine aan via een aardlekschakelaar (FI) met maximaal 30 mA uitschakelstroom
  - Gebruik volledig uitgerolde en veilige verlengsnoeren met een capaciteit van 16 Ampère
  - Sluit een beschadigd snoer niet aan op het stopcontact en raak een beschadigd snoer pas aan nadat het uit het stopcontact is gehaald (beschadigde snoeren kunnen leiden tot contact met onderdelen onder spanning)
  - Gebruik alleen een voor gebruik buitenshuis goedgekeurd verlengsnoer (type H05VV-F of H05RN-F) met een waterdichte stekker en contactstop
  - Gebruik uitsluitend verlengsnoeren met een maximale lengte van 20 meter (1,5 mm<sup>2</sup>) of 50 meter (2,5 mm<sup>2</sup>)
  - Schakel de machine altijd uit en haal de stekker uit het stopcontact wanneer het (verleng)snoer versleten, beschadigd of verward is (**raak het snoer pas aan nadat u de stekker uit het stopcontact hebt gehaald**)
  - Bescherm het (verleng)snoer tegen hitte, olie en scherpe randen
  - Gebruik het snoer nooit om het gereedschap te dragen, op te hangen of om de stekker uit het stopcontact te trekken
  - Controleer regelmatig het snoer en laat het door een erkende vakman vervangen, indien beschadigd
  - Controleer het verlengsnoer regelmatig en vervang dit als het beschadigd is (**het gebruik van ondeugdelijke verlengsnoeren kan gevaarlijk zijn**)
  - Gebruik de machine niet als de schakelaar niet kan worden in- en uitgeschakeld; laat een beschadigde schakelaar altijd repareren door een erkende vakman
- ### VÓÓR GEBRUIK
- Wees op de hoogte van de knoppen en het juiste gebruik van de machine
  - Controleer vóór elk gebruik de werking van de machine, en laat deze in geval van een defect onmiddellijk repareren door een erkende vakman; open zelf nooit de machine
  - **Vóór gebruik het gebied controleren, waar u de machine gaat gebruiken en alle vaste voorwerpen verwijderen, die het versnippermechanisme zouden kunnen beschadigen bij het zuigen (zoals stenen, gebroken glas, stukken metaal)**
  - Bij het zuigen de machine nooit gebruiken zonder bevestigde opvangzak
  - Controleer de opvangzak regelmatig op slijtage of beschadiging
  - Gebruik de machine nooit met een defecte beschermkap of behuizing
  - Vervang versleten of beschadigde onderdelen
  - Zorg dat alle moeren, bouten en schroeven goed zijn aangedraaid zodat u zeker weet dat u de machine veilig kunt gebruiken

### TIJDENS GEBRUIK

- Houd het snoer altijd verwijderd van de bewegende delen van uw machine; richt het snoer naar achteren, van de machine weg
- Gebruik de machine uitsluitend op loopsnelheid (niet rennend)
- Zorg dat u stevig staat bij gebruik van de machine op hellingen
- Zorg altijd dat de ventilatieopeningen vrij zijn
- Zorg voor een veilige houding bij het gebruik van de machine (probeer niet ver te reiken, met name wanneer u op een ladder of een steiger staat)

### UITLEG VAN SYMBOLEN OP MACHINE

- ③ Lees de gebruiksaanwijzing vóór gebruik
- ④ Draag een veiligheidsbril en gehoorbescherming
- ⑤ Stel machine niet bloot aan regen
- ⑥ **Houd rekening met het risico van letsel als gevolg van opvliegend afval** (houd omstanders op veilige afstand van het werkgebied)
- ⑦ Schakel de machine uit en haal de stekker uit het stopcontact voorafgaand aan reiniging/onderhoud of als het (verleng) snoer beschadigd of verward is
- ⑧ Dubbele isolatie (geen aarddraad nodig)
- ⑨ Geef de machine niet met het huisvuil mee

### GEBRUIK

- Montage-instructies ⑩
  - monteer ondersteunend wiel K zoals afgebeeld
  - zorg dat buizen A en B, opvangzak C en bedieningsgreep D correct zijn gemonteerd en dat schouderriem E op de goede lengte is afgesteld voordat u de machine gaat gebruiken
- ! **draai alle schroeven, bouten en moeren stevig aan**
- Snoerhouder ⑪
  - haak de lus van het verlengsnoer door de houder F zoals afgebeeld
  - trek stevig aan het verlengsnoer om het vast te zetten
- Aan/uit ⑫
  - zet de machine aan door trekker-schakelaar G in te drukken
  - zet de machine uit door trekker-schakelaar G los te laten
- ! **vóór het inschakelen van de machine ervoor zorgen, dat deze geen contact maakt met een voorwerp**
- ! **na het uitschakelen van de machine blijft de motor nog enkele seconden draaien**
- Blazen ⑬
  - selecteer de blaasstand met schakelaar H (**alleen wanneer de machine is uitgeschakeld**)
  - met wielte J kan een maximum-snelheid van laag tot hoog ingesteld worden (1-7) (**0796**)
- Zuigen/versnipperen ⑭
  - zorg dat de opvangzak C ② aan de machine is bevestigd (zie ② voor de montage)
  - selecteer de zuigstand met schakelaar H (**alleen wanneer de machine is uitgeschakeld**)
  - met wielte J kan een maximum-snelheid van laag tot hoog ingesteld worden (1-7) (**0796**)
- ! **zuig geen harde voorwerpen op, zoals stenen, gebroken glas, stukken metaal**

- zuig geen vloeistoffen op
- zuig geen grote volumes aan bladmateriaal tegelijk op om blokkering van de zuigopening en blokkering van het versnipperrotorblad te voorkomen
- de versnipperintensiteit is afhankelijk van de grootte van het bladmateriaal en de vochtinhoud ervan
- ! **wanneer de machine plotseling stopt, deze direct uitschakelen, de stekker uit het stopcontact halen en eventueel vastgelopen materiaal tussen het versnipperrotorblad en de behuizing verwijderen**
- maak de opvangzak regelmatig leeg C ② (de zuigcapaciteit neemt aanzienlijk af wanneer de opvangzak vol is)
- Vasthouden en leiden van de machine ⑮
- ! **houd de machine tijdens het werk altijd vast bij het(de) grijs-gekleurde greepvlak(ken)**
- gebruik ondersteunend wiel K voor begeleiding van de buis over de grond
- houd voor optimale resultaten een afstand tot de grond aan van 5 - 10 cm
- Opvangzak ⑮ leggen
- ! **schakel de machine uit en trek de stekker uit het stopcontact**
- wacht totdat het rotorblad stilstaat voordat u de opvangzak van de machine verwijdert
- open de rits in de opvangzak en maak deze volledig leeg
- compostmateriaal behoort niet tot huisvuil

## ONDERHOUD / SERVICE

- Deze machine is niet bedoeld voor professioneel gebruik
- Schakel de machine altijd uit, haal de stekker uit het stopcontact en zorg dat alle bewegende delen tot stilstand zijn gekomen
- Houd machine en snoer altijd schoon (met name de ventilatie-openingen L ②)
- reinig de machine **na elk gebruik** met een zachte borstel of doek (gebruik geen reinigings- of oplosmiddelen)
- verwijder de opvangzak **na elk gebruik**, draai deze binnenstebuiten en borstel deze grondig
- na verwijdering van de opvangzak moet u ervoor zorgen dat eventuele vuilresten worden verwijderd uit de luchtuitlaat
- Opslag ⑰
- bevestig de opslagraail S stevig aan de muur met vier schroeven (**niet meegeleverd**) en zorg dat deze waterpas hangt
- berg de machine **binnenshuis** op in droge, afgesloten ruimten, buiten het bereik van kinderen
- dek de machine niet af met plastic (het gebruik van plastic kan leiden tot vochtvorming en resulteren in roest/corrosie)
- Mocht het elektrische gereedschap ondanks zorgvuldige fabricage- en testmethoden toch defect raken, dient de reparatie te worden uitgevoerd door een erkende klantenservice voor SKIL elektrische gereedschappen
- stuur de machine **ongedemonteerd**, samen met het aankoopbewijs, naar het verkooppadres of het dichtstbijzijnde SKIL service-station (de adressen evenals de onderdelentekening van de machine vindt u op [www.skil.com](http://www.skil.com))

## PROBLEMEN OPLOSSEN

- Hierna volgt een lijst van problemen, mogelijke oorzaken en corrigerende handelingen (neem contact op met de dealer of het servicestation, als u het probleem niet kunt vaststellen en oplossen)
- ! **schakel het apparaat uit en haal de stekker uit het stopcontact voordat u het probleem gaat onderzoeken**
- ★ De machine werkt niet
  - geen stroom -> controleer de stroomtoevoer (snoer, stroombrekers, zekeringen)
  - stekker niet in stopcontact -> plaats stekker in stopcontact
  - verlengsnoer beschadigd -> vervang verlengsnoer
  - aan/uit-schakelaar defect -> neem contact op met dealer/servicestation
  - versleten carbonborstels -> neem contact op met dealer/servicestation
  - defecte motor -> neem contact op met dealer/servicestation
  - blaas-/zuigbuis niet volledig gemonteerd -> monteer tweedelige blaas-/zuigbuis
- ★ De machine werkt soms wel/soms niet
  - aan/uit-schakelaar defect -> neem contact op met dealer/servicestation
  - interne bedrading defect -> neem contact op met dealer/servicestation
  - rotorblad geblokkeerd door vreemd voorwerp -> verwijder blokkering
- ★ Geen/lage blaaskracht
  - selectieschakelaar in zuigstand -> stel schakelaar in op blaasstand
- ★ Geen/lage zuigkracht
  - selectieschakelaar in blaasstand -> stel schakelaar in op zuigstand
  - opvangzak is vol/vuil -> leeg/reinig opvangzak
  - zuigopening verstopt of geblokkeerd door vreemd voorwerp -> verwijder blokkering

## MILIEU

- **Geef electrisch gereedschap, accessoires en verpakkingen niet met het huisvuil mee** (alleen voor EU-landen)
- volgens de Europese richtlijn 2012/19/EG inzake oude elektrische en elektronische apparaten en de toepassing daarvan binnen de nationale wetgeving, dient afgedankt electrisch gereedschap gescheiden te worden ingezameld en te worden afgevoerd naar een recycle-bedrijf, dat voldoet aan de geldende milieue-eisen
- symbool ⑨ zal u in het afdankstadium hieraan herinneren

## GELUID / VIBRATIE

- Gemeten volgens EN 60335 bedraagt het geluidsrukniveau van deze machine 80 dB(A) en het geluidsvermogen-niveau 100 dB(A) (standaard deviatie: 3 dB), en de vibratie 2,8 m/s<sup>2</sup> (vectorsom van drie richtingen; onzekerheid K = 1,5 m/s<sup>2</sup>)
- Het trillingsemissieniveau is gemeten in overeenstemming met een gestandaardiseerde test

volgens EN 60335; deze mag worden gebruikt om twee machines met elkaar te vergelijken en als voorlopige beoordeling van de blootstelling aan trilling bij gebruik van de machine voor de vermelde toepassingen

- gebruik van de machine voor andere toepassingen, of met andere of slecht onderhouden accessoires, kan het blootstellingsniveau aanzienlijk **verhogen**
  - wanneer de machine is uitgeschakeld of wanneer deze loopt maar geen werk verricht, kan dit het blootstellingsniveau aanzienlijk **reduceren**
- ! bescherm uzelf tegen de gevolgen van trilling door de machine en de accessoires te onderhouden, uw handen warm te houden en uw werkwijze te organiseren**

S

Lövblås/lövsug

0792/0796

## INTRODUKTION

- Det här verktyget har utvecklats för att blåsa/samla in samt suga upp/strimla torra löv och annat trädgårdsskräp, t.ex. gräs och kvistar
- Det här verktyget är avsett för hushållsbruk och har inte konstruerats för användning i våta förhållanden
- Det här verktyget är inte avsett för yrkesmässig användning
- Kontrollera om förpackningen innehåller alla delar som finns på bilden ②
- Om delar saknas eller är skadade kontakter du återförsäljaren
- Läs dessa instruktioner noggrant för användning och bevara dem för framtida bruk ③
- Var särskilt uppmärksam på säkerhetsinstruktionerna och varningarna; om de inte följs kan det ge allvarliga skador

## TEKNISKA DATA ①

### VERKTYGSELEMENT ②

- A Nedre rör för blåsning/sugning
- B Övre rör för blåsning/sugning
- C Uppsamlingspåse
- D Styrhandtag
- E Axelrem
- F Sladdhållare
- G Strömbrytare
- H Omkopplare för utväljande av driftsläge
- J Ratt för justering av maximalvarvtalet (0796)
- K Stödhuil
- L Ventilationsöppningar
- M Huvudhandtag
- N Fästskruv 25 mm
- P Fästskruvar 50 mm
- Q Sugöppning
- R Blåsöppning
- S Upphängningsskena (skruvar medföljer inte)

## SÄKERHET

### ALLMÄNT

- Använd bara verktyget i dagsljus eller med tillräcklig konstbelysning
- Använd bara ett fullständigt monterat verktyg
- Undvik att använda verktyget i dåliga väderförhållanden, i synnerhet om det finns risk för åska
- Använd inte verktyget på våta gräsmattor eller om materialet som ska blåsas/sugas upp är vått
- Blås inte på eller mot lättantändliga eller explosiva material
- Sug inte upp varma, lättantändliga eller explosiva material
- Använd aldrig verktyget i närheten av personer (i synnerhet barn) eller djur
- Användaren ansvarar för olyckor eller faror som andra personer utsätts för inom hans/hennes fastighet
- Koppla alltid bort kontakten från strömkällan
  - när verktyget är obekvat
  - innan material som fastnat tas bort
  - innan verktyget kontrolleras, rengörs eller servas
  - efter att ha träffat ett främmande föremål
  - om verktyget börjar vibrera onormalt mycket
- Förvara maskinen **inomhus** på torrt ställe utom räckhåll för barn

### PERSONSÄKERHET

- **Det här verktyget får användas av barn från 8 år och personer med begränsad fysisk, sensorisk eller mental förmåga eller med bristande kunskap och erfarenhet om de övervakas av en person som ansvarar för deras säkerhet, eller som instruerar dem i säker hantering av verktyget och gör att de förstår riskerna (i annat fall föreligger fara för felanvändning och skador)**
  - **Håll barn under uppsikt (barn får inte leka med maskinen)**
  - **Utan uppsikt får barn inte rengöra eller underhålla verktyget**
    - Blås aldrig skräp i riktning mot personer i närheten
    - Använd alltid långbyxor, långa ärmar och kraftiga skor när verktyget används
    - Använd skyddshandskar, skyddsglasögon, åtsittande kläder och hårmät (för långt hår)
    - Använd andningsskydd vid arbeten i dammiga miljöer
- ### ELEKTRISK SÄKERHET
- Kontrollera alltid att den tillförda strömtypen stämmer med spänningen som anges på maskinens märkplåt (maskiner med beteckningen 230V eller 240V kan även anslutas till 220V)

- Anslut maskinen till en jordfelsbrytare (FI) på högst 30 mA
- Använd helt uttrullade och säkra förlängningssladdar med kapacitet på 16 A
- Anslut inte en skadad sladd till strömkällan och vidrör inte en skadad sladd innan den har kopplats bort från strömkällan (skadade sladdar kan leda till kontakt med strömförande delar)
- Använd bara en förlängningssladd av typ H05VV-F eller H05RN-F som är avsedd för användning utomhus och som är försedd med en vattentät kontakt
- Använd bara förlängningssladdar som är högst 20 meter långa (1,5 mm<sup>2</sup>) eller 50 meter (2,5 mm<sup>2</sup>)
- Stäng alltid av verktyget och koppla bort kontakten från strömkällan om nätsladden eller förlängningssladden har skårar, skador eller har trasslat sig (**vidrör inte sladden innan kontakten har kopplats bort**)
- Skydda (förlängnings)sladden mot värme, olja och vassa kanter
- Använd nätsladden inte för att bära eller hänga upp verktyget och inte heller för att dra stickproppen ur vägguttaget
- Inspektera sladden med jämna mellanrum och låt den byta ut av en kvalificerad person den är skadad
- Kontrollera förlängningssladden regelbundet och byt den om den är skadad (**bristfälliga förlängningssladdar kan vara farliga**)
- Använd inte verktyget om brytaren inte slår på eller stänger av det; låt alltid en kvalificerad person reparera en skadad brytare

#### FÖRE ANVÄNDNINGEN

- Bekanta dig med kontrollerna och rätt användning av verktyget
- Kontrollera före användningen att maskinen fungerar ordentligt; eventuella skador måste repareras av en kvalificerad tekniker; öppna aldrig maskinen själv
- **Före användning ska du noggrant kontrollera området där verktyget ska användas och ta bort alla massiva föremål som kan skada strimlingsmekanismen vid uppsugning (t.ex. stenar, trasigt glas, metallbitar)**
- Använd aldrig verktyget utan uppsamlingspåsen på plats vid uppsugning
- Kontrollera uppsamlingspåsen regelbundet för att se om den är sliten eller skadad
- Använd aldrig verktyget om det skyddet eller höljet är defekt
- Byt slita eller skadade delar
- Håll alla muttrar, bultar och skruvar åtdragna för att se till att verktyget är säkert att använda

#### UNDER ANVÄNDNINGEN

- Håll alltid sladden på säkert avstånd från rörliga maskindelar; för sladden bakåt bort från maskinen
- Gå när du använder verktyget (spring inte)
- Ha säkert fotfäste i slutningarna
- Se alltid till att ventilationsöppningarna hålls fria från skräp
- Stå stadigt när du arbetar (luta dig inte för långt, i synnerhet om du står på en stege)

#### FÖRKLARING AV SYMBOLERNA PÅ VERKTYGET

- ③ Läs bruksanvisningen före användning
- ④ Använd skyddsglasögon och hörselskydd
- ⑤ Utsätt inte maskinen för regn

- ⑥ **Var medveten om risken för skador som orsakas av flygande skräp** (håll andra personer på ett säkert avstånd från arbetsområdet)
- ⑦ Stång av och koppla bort kontakten före rengöring/ underhåll eller om (förlängning)sladden är skadad eller har trasslat sig
- ⑧ Dubbel isolering (ingen jordning krävs)
- ⑨ Maskinen får inte kastas i hushållsoporna

## ANVÄNDNING

- Monteringsanvisningar ⑩
  - montera stödhjulet K enligt bilden
  - se till att rör A och B, uppsamlingspåsen C och styrhandtaget D är rätt monterade och att axelremmen E justeras till rätt längd innan verktyget används
  - ! **dra åt alla skruvar, bultar och muttrar ordentligt**
- Sladdhållare ⑪
  - lägg förlängningssladdens slinga över hållaren F enligt bilden
  - dra åt för att fästa förlängningssladden
- Till/från ⑫
  - starta maskinen genom att trycka på strömbrytaren G
  - stång av maskinen genom att släppa strömbrytaren G
  - ! **innan verktyget startas ser du till att det inte står i kontakt med något föremål**
  - ! **när verktyget har stängts av fortsätter motorn att gå under några sekunder**
- Blåsning ⑬
  - välj blåsäge med brytaren H enligt bilden (**endast om verktyget är avstängt**)
  - med ratten J kan maximalvarvtalet justeras steglöst från lågt till högt (1-7) (**0796**)
- Uppsugning/strimling ⑭
  - se till att uppsamlingspåsen C ② är ansluten till verktyget (monteringsanvisningar finns i ②)
  - välj uppsugningsläge med brytaren H enligt bilden (**endast om verktyget är avstängt**)
  - med ratten J kan maximalvarvtalet justeras steglöst från lågt till högt (1-7) (**0796**)
  - ! **sug inte upp massiva objekt, t.ex. stenar, trasigt glas, metallbitar**
  - sug inte upp vätska
  - sug inte upp stora lövvolymer samtidigt, eftersom det kan orsaka igensättning av uppsugningsöppningen och blockering av strimlingsimpellern
  - strimlingsintensiteten beror på lövmaterialets storlek och fuktnnehåll
  - ! **om verktyget plötsligt stoppar stänger du av det direkt, kopplar bort kontakten från strömkällan och tar bort material som har fastnat mellan strimlingsimpellern och höljet**
  - töm uppsamlingspåsen regelbundet C ② (uppsugningskapaciteten minskar avsevärt om uppsamlingspåsen är full)
- Fattning och styrning av maskinen ⑮
  - ! **under arbetet, håll alltid verktyget i det grå greppet**
  - använd stödhjulet K för enkel styrning av röret längs marken
  - optimala resultat uppnås 5 - 10 cm från marken

- Tømme uppsamlingspåsen ⑩
- ! **stäng av maskinen och dra ut sladden**
- vänta tills impellern har stannat innan du tar bort uppsamlingspåsen från verktyget
- öppna uppsamlingspåsens blixtlås och töm den helt och hållet
- kompostmaterial hör inte hemma i hushållssoporna

## UNDERHÅLL / SERVICE

- Det här verktyget är inte avsedd för yrkesmässig användning
- Stäng alltid av verktyget, koppla bort kontakten från strömkällan och se till att alla rörliga delar har stannat helt
- Håll alltid din maskin och sladden ren (speciellt ventilationsöppningarna L ②)
- rengör verktyget **efter varje användning** med en mjuk borste eller trasa (använd inte rengöringsmedel eller lösningsmedel)
- ta bort uppsamlingspåsen **efter varje användning**, vänd den ut och in och borsta den noggrant
- när uppsamlingspåsen har tagits bort ser du till att eventuella smutsrester avlägsnas från luftutloppsområdet
- Förvaring ⑰
- montera upphängningsknan på ett säkert sätt S på väggen med 4 skruvar (**medföljer inte**) med horisontell inriktning
- förvara maskinen **inomhus** på torrt ställe utom räckhåll för barn
- täck inte över verktyget med plast (plast kan orsaka fukt med rost/korrosion som följd)
- Om i elverktyget trots exakt tillverkning och sträng kontroll störning skulle uppstå, bör reparation utföras av auktoriserad serviceverkstad för SKIL elverktyg
- sänd in verktyget i **odemonterat skick** tillsammans med inköpsbevis till försäljaren eller till närmaste SKIL serviceverkstad (adresser till servicestationer och sprängskisser av maskiner finns på [www.skil.com](http://www.skil.com))

## FELSÖKNING

- På följande lista anges problemsymptom, tänkbara orsaker och avhjäljande åtgärder (om de inte identifierar och rättar till problemet kontaktar du en återförsäljare eller serviceverkstad)
- ! **stäng av verktyget och dra ur kontakten innan problemet undersöks**
- ★ Verktyget fungerar inte
- ingen strömtillförsel -> kontrollera strömtillförseln (nätsladd, krets brytare, säkringar)
- kontakten är inte ansluten -> sätt in kontakten
- skadad förlängningssladd -> byt förlängningssladden
- defekt strömbrytare -> kontakta återförsäljare/serviceverkstad
- slitna kolborstar -> kontakta återförsäljare/serviceverkstad
- defekt motor -> kontakta återförsäljare/serviceverkstad
- blås-/uppsugningsröret är inte helt monterat -> montera blås-/uppsugningsrörets båda delar
- ★ Verktyget fungerar då och då
- defekt strömbrytare -> kontakta återförsäljare/serviceverkstad
- defekta interna kopplingar -> kontakta återförsäljare/serviceverkstad

- impellern har blockerats av ett främmande föremål -> avlägsna blockeringen
- ★ Ingen/låg blåskraft
- brytaren står i uppsugningsläget -> ställ brytaren i blåsläget
- ★ Ingen/låg uppsugningskraft
- brytaren står i blåsläget -> ställ brytaren i uppsugningsläget
- uppsamlingspåsen är full/smutsig -> töm/rengör uppsamlingspåsen
- uppsugningsöppningen är igensatt eller blockerad av ett främmande föremål -> avlägsna blockeringen

## MILJÖ

- **Elektriska verktyg, tillbehör och förpackning får inte kastas i hushållssoporna** (gäller endast EU-länder)
- enligt direktivet 2012/19/EG som avser äldre elektrisk och elektronisk utrustning och dess tillämpning enligt nationell lagstiftning ska uttjänta elektriska verktyg sorteras separat och lämnas till miljövänlig återvinning
- symbolen ⑨ kommer att påminna om detta när det är tid att kassera

## LJUD / VIBRATION

- Ljudtrycksnivån som uppmätts enligt EN 60335 är på denna maskin 80 dB(A) och ljudeffektnivån 100 dB(A) (standard deviation: 3 dB), och vibration 2,8 m/s<sup>2</sup> (vektorsumma i tre riktningar; onoggrannhet K = 1,5 m/s<sup>2</sup>)
- Vibrationsemissionsvärdet har uppmätts enligt ett standardiserat test i enlighet med EN 60335; detta värde kan användas för att jämföra vibrationen hos olika verktyg och som en ungefärlig uppskattning av hur stor vibration användaren utsätts för när verktyget används enligt det avsedda syftet
- om verktyget används på ett annat än det avsedda syftet eller med fel eller dåligt underhållna tillbehör kan detta drastiskt **öka** vibrationsnivån
- när verktyget stängs av eller är på men inte används, kan detta avsevärt **minska** vibrationsnivån
- ! **skydda dig mot vibration genom att underhålla verktyget och dess tillbehör, hålla händerna varma och styra upp ditt arbetssätt**

DK

Løvsuger til at blæse/suge 0792/0796

## INLEDNING

- Dette værktøj er beregnet til at blæse/opsamle samt suge/finskære tørre blade og andet haveaffald, som f.eks. græs og kviste
- Dette værktøj er beregnet til privat brug og er ikke beregnet til at blive brugt under våde forhold
- Dette værktøj er ikke beregnet til professionelt brug
- Kontroller, om pakken indeholder alle dele som vist på illustrationen ②
- Kontakt venligst din forhandler, hvis dele mangler eller er beskadiget



- Læs denne brugsanvisning omhyggeligt igennem, inden støvsugeren bruges, og gem brugsanvisningen til senere brug ③
- Vær særlig opmærksom på sikkerhedsinstruktionerne og advarselne; gøres dette ikke, kan det medføre alvorlige skader

## TEKNISKE DATA ①

### VÆRKTØJETS DELE ②

- A Nedre blæse-/sugeslange
- B Øvre blæse-/sugeslange
- C Opsamlingspose
- D Styregreb
- E Skulderrem
- F Ledningsholder
- G Udløserkontakt
- H Omskifter for valg af driftsmodus
- J Hjul til justering af maximal-hastighed (0796)
- K Støttehjul
- L Ventilationshuller
- M Hovedgreb
- N Fastgørings skrue 25 mm
- P Fastgørings skrue 50 mm
- Q Sugeåbning
- R Blæseåbning
- S Opbevaringsskinne (skrue følger ikke med)

## SIKKERHED

### GENERELT

- Brug kun værktøjet i dagslys, eller hvis der er tilstrækkeligt kunstigt lys
- Værktøjet må kun anvendes, når det er fuldstændigt samlet
- Undgå at anvende værktøjet i dårligt vejr, især hvis der risiko for lyn
- Værktøjet må ikke anvendes på våde græsplæner eller hvis det materiale, der skal blæses/opsamles, er vådt
- Blæs ikke mod varme, brændbare eller eksplosive materialer
- Sug ikke varme, brændbare eller eksplosive materialer
- Betjen aldrig værktøjet tæt på mennesker (især børn) og dyr
- Brugeren er ansvarlig for ulykker eller farer, der kan forekomme i forhold til andre mennesker eller deres ejendom
- Tag altid stikket ud af strømkilden
  - når du forlader værktøjet, så det er uden opsyn
  - før du fjerner materiale, der sidder fast
  - før du kontrollerer, rengør eller udfører arbejde på værktøjet
  - efter at have ramt et fremmedlegeme
  - hvis værktøjet begynder at vibrere unormalt
- Opbevar værktøjet **indendørs** på et tørt, aflåst sted, utilgængeligt for børn

### PERSONLIG SIKKERHED

- **Dette værktøj må kun bruges af børn fra 8 år samt af personer med begrænsede**

**fysiske, sensoriske eller mentale tilstand eller manglende erfaring og kendskab, hvis det sker under opsyn, eller de modtager anvisninger på sikker omgang med værktøjet og således forstår de farer, der er forbundet hermed (i modsats fald er der risiko for fejlbetjening og personskader)**

- **Sørg for, at børn er under opsyn (dermed sikres det, at børn ikke leger med værktøjet)**
  - **Værktøjet må kun rengøres og vedligeholdes af børn, hvis de er under opsyn**
    - Affald må ikke blæses i retning af personer i nærheden
    - Anvend altid lange bukser, lange ærmer og solide sko, når du betjener værktøjet
    - Bær beskyttelseshandsker, beskyttelsesbriller, tætsiddende tøj og hårbeskyttelse (for langt hår)
    - Når du arbejder i støvede omgivelser, skal du anvende en støvmaske
- ### ELEKTRISK SIKKERHED
- Kontrollér altid at forsyningsspændingen er den samme som den spænding, der er anført på værktøjets navneskilt (værktøj med betegnelsen 230V eller 240V kan også tilsluttes til 220V)
  - Tilslut værktøjet via en fejlstrømsafbryder (FI) med en triggestrøm på 30 mA maksimum
  - Anvend helt udrullede og sikre forlængerledninger med en kapacitet på 16 A
  - Slut ikke en beskadiget ledning til strømkilden, og berør ikke en beskadiget ledning, for den er afbrudt fra strømkilden (beskadigede ledninger kan medføre kontakt med strømførende dele)
  - Anvend kun forlængerledning af typerne H05VV-F eller H05RN-F, der er egnet til udendørs brug og udstyret med et vandtæt stik og koblingsstikkontakt
  - Anvend kun forlængerledninger med en maksimal længde på 20 meter (1,5 mm<sup>2</sup>) eller 50 meter (2,5 mm<sup>2</sup>)
  - Sluk altid for værktøjet og tag stikket ud af strømkilden, hvis der bliver skåret i strømledningen eller forlængerledningen eller hvis den bliver beskadiget eller viklet ind i noget (**rør ikke ved ledningen, før du har taget stikket ud**)
  - Hold (forlænger) ledningen væk fra varme, olie og skarpe kanter
  - Brug ikke ledningen for at bære værktøjet, hænge det op eller trække stikket ud af kontakten
  - Undersøg ledningen med mellemrum og få det skiftet ud af en anerkendt fagmand, hvis den er beskadiget
  - Kontrollér forlængerledningen med jævne mellemrum, og udskift den, hvis den er ødelagt (**defekte forlængerledninger kan være farlige**)

- Anvend ikke værktøjet, hvis kontakten ikke tænder eller slukker for værktøjet; en beskadiget kontakt skal altid repareres af en kvalificeret person

#### INDEN BRUG

- Gør dig bekendt med kontrollerne og den korrekte brug af værktøjet
- Hver gang værktøjet tages i brug, skal man kontrollere dets funktion, og i tilfælde af en fejl, skal man omgående få værktøjet repareret af en kvalificeret person; man må aldrig selv åbne værktøjet
- **Før brug skal du grundigt kontrollere det område, hvor du skal bruge værktøjet, og fjerne alle solide genstande, der kunne beskadige skæremekanismen under opsamlingen (f.eks. sten, glasskår eller metalstykker)**
- Værktøjet må aldrig anvendes til at suge, hvis opsamlingsposen ikke er monteret
- Opsamlingsposen skal kontrolleres regelmæssigt for slid eller beskadigelse
- Brug aldrig værktøjet, hvis beskyttelseskærmen eller huset er defekt
- Slidte eller ødelagte dele skal udskiftes
- Hold alle møtrikker, bolte og skruer strammet for at sikre, at værktøjet er i en god arbejdstilstand

#### UNDER BRUG

- Hold altid ledningen væk fra værktøjets bevægelige dele; før altid ledningen bagud, væk fra værktøjet
- Betjen kun værktøjet i gåhastighed (du må ikke løbe)
- Sørg for at stå solidt på skråninger
- Sørg altid for, at ventilationsåbningerne er fri for affald
- Indtag en sikker stilling, når du arbejder (ræk ikke for langt ud og slet ikke, når du står på trin eller stige)

#### FORKLARING TIL SYMBOLERNE PÅ VÆRKTØJET

- ③ Læs instruktionen inden brugen
- ④ Brug beskyttelsesbriller og høreværn
- ⑤ Udsæt ikke værktøjet for regn
- ⑥ **Vær opmærksom på den risiko for skade, der kan forårsages af flyvende affald** (andre personer skal finde sig sikker på afstand af arbejdsområdet)
- ⑦ Sluk for strømmen og tag stikket ud før rengøring/vedligeholdelse eller hvis ledning eller forlængerledning er beskadiget eller viklet ind i noget
- ⑧ Dobbelt isolering (jordforbindelse unødvendig)
- ⑨ Værktøj må ikke bortskaffes som almindeligt affald

#### BETJENING

- Samlingsvejledning ⑩
  - monter støttehjul K som vist på tegningen
  - før brug af værktøjet skal du kontrollere, at slanger A og B, opsamlingsposen C og stygrebet D er monteret korrekt, og at skulderremmen E er justeret korrekt
- ! **spænd alle skruer, bolte og møtrikker stramt**
- Ledningsholder ⑪
  - lav en løkke med forlængerledningen, og sæt den over holderen F som vist på billedet
  - stram forlængerledningen, så den sidder fast
- Tænd/sluk ⑫
  - tænd værktøjet ved at trykke på udløserkontakt G
  - sluk værktøjet ved at slippe udløserkontakten G
- ! **før du tænder for værktøjet, skal du sikre, at det ikke er i kontakt med andre genstande**

! **når du slukker for værktøjet, vil motoren blive ved med at være aktiv et par sekunder**

- Blæsning ⑬
  - vælg blæsefunktionen med kontakten H som vist (kun , **hvis der er slukket for værktøjet**)
  - ved hjælp af hjulet J kan maksimalhastigheden justeres trinløst fra lav til høj (1-7) **(0796)**
- Suge/finskære ⑭
  - kontroller, at opsamlingsposen C ② er monteret på værktøjet (for montering henvises til ②)
  - vælg sugefunktionen med kontakten H som vist (kun , **hvis der er slukket for værktøjet**)
  - ved hjælp af hjulet J kan maksimalhastigheden justeres trinløst fra lav til høj (1-7) **(0796)**
- ! **sug ikke solide genstande, som f.eks. sten, glasskår eller metalstykker**
- sug ikke væsker
- sug ikke store mængder af blade på én gang, da du ellers kan risikere, at sugeåbningen stoppes eller at skærehjulet blokeres
- skæreintensiteten afhænger af størrelsen og fugtigheden af bladene
- ! **hvis værktøjet pludselig standser, skal du omgående slukke for det, tage stikket ud af strømkilden og fjerne eventuelt materiale, der sidder fast mellem skærehjulet og værktøjets hus**
- opsamlingsposen skal tømmes med jævne mellemrum C ② (sugekapaciteten reduceres markant, når opsamlingsposen er fuld)
- Håndtering og styring af værktøjet ⑮
  - ! **under arbejde, hold altid om værktøjet på de grå markerede grebsområde(r)**
  - brug støttehjul K, så slangen let kan styres langs jorden
  - for det bedste resultat skal der være en afstand på 5 - 10 cm til jorden
- Tømme opsamlingsposen ⑯
  - ! **sluk værktøjet og træk stikket ud af stikkontakten**
  - vent, indtil hjulet er helt standset, før du fjerner opsamlingsposen fra værktøjet
  - åbn lynlåsen på opsamlingsposen og tøm den fuldstændigt
  - kompostmateriale må ikke bortskaffes sammen med almindeligt husstandsaffald

#### VEDLIGEHOLDELSE/SERVICE

- Dette værktøj er ikke beregnet til professionelt brug
- Sluk altid for værktøjet, tag stikket ud af stikkontakten, og sørg for, at alle bevægelige dele står helt stille
- Hold værktøjet og ledningen ren (især ventilationshullerne L ②)
  - rengør værktøjet **efter hver ibrugtagning** med en blød børste eller en klud (brug ikke rengøringsmidler eller opløsningsmidler)
  - fjern opsamlingsposen **efter hver ibrugtagning**, vend vrangen ud og børst den grundigt af
  - når opsamlingsposen er fjernet, skal du sikre, at eventuelt skidt fjernes fra den blottede luftåbning
- Opbevaring ⑰
  - monter omhyggeligt opbevaringsskinnen S på væggen med 4 skruer (**følg ikke med**), og justér den vandret
  - opbevar værktøjet **indendørs** på et tørt, aflåst sted, utilgængeligt for børn

- værktøjet må ikke tildækkes med plastik (plastik kan forårsage fugt med rust/tæring som resultat)
- Skulle el værktøjet trods omhyggelig fabrikation og kontrol holde op med at fungere, skal reparationen udføres af et autoriseret serviceværksted for SKIL-elektroværktøj
  - send den **uskilte** værktøjet sammen med et købsbevis til forhandleren eller nærmeste SKIL serviceværksted (adresser og reservedelstegning af værktøjet findes på [www.skil.com](http://www.skil.com))

## FEJLFINDING

- Den følgende liste viser problemsymptomer, mulige grunde samt afhjælpningsaktiviteter (hvis du ikke kan finde årsagen og rette problemet, bedes du kontakte forhandleren eller serviceværkstedet)
  - ! **sluk for værktøjet, og tag stikket ud, før du begynder at lede efter problemet**
- ★ Værktøjet virker ikke
  - ingen strømforsyning-> kontroller strømforsyning (strømkabel, afbryderkontakter, sikringer)
  - stik ikke sat i -> sæt stikket i
  - forlængerledning ødelagt -> udskift forlængerledningen
  - on/off kontakt defekt -> kontakt forhandleren/ serviceværkstedet
  - slidte kulbørster -> kontakt forhandler/servicecenter
  - defekt motor -> kontakt forhandler/servicecenter
  - blæse-/sugeslangen er ikke fuldstændigt monteret -> monter den blæse-/sugeslange, der har to dele
- ★ Værktøjet fungerer uregelmæssigt
  - on/off kontakt defekt -> kontakt forhandleren/ serviceværkstedet
  - intern ledningsdefekt -> kontakt forhandleren/ serviceværkstedet
  - hjulet er blokeret af et fremmedlegeme -> fjern blokeringen
- ★ Ingen eller lav blæsekraft
  - valgkontakten er sat til sugfunktion -> sæt valgkontakten til blæsefunktion
- ★ Ingen eller lav sugkraft
  - valgkontakten er sat til blæsefunktion -> sæt valgkontakten til sugfunktion
  - opsamlingsposen er fuld/beskidt -> tøm/rengør opsamlingsposen
  - sugeåbningen er stoppet eller blokeret af et fremmedlegeme -> fjern blokeringen

## MILJØ

- **Elværktøj, tilbehør og emballage må ikke bortskaffes som almindeligt affald** (kun for EU-lande)
  - i henhold til det europæiske direktiv 2012/19/EF om bortskaffelse af elektriske og elektroniske produkter og gældende national lovgivning, skal brugt elværktøj indsamles separat og bortskaffes på en måde, der skåner miljøet mest muligt
  - symbolet ⑨ erindr dig om dette, når udskiftning er nødvendig

## STØJ / VIBRATION

- Måles efter EN 60335 er lydtrykniveau af dette værktøj 80 dB(A) og lydeffektniveau 100 dB(A) (standard deviation: 3 dB), og vibrationsniveauet 2,8 m/s<sup>2</sup> (vektorsum for tre retninger; usikkerhed K = 1,5 m/s<sup>2</sup>)

- Det vibrationsniveau er målt i henhold til den standardiserede test som anført i EN 60335; den kan benyttes til at sammenligne to stykker værktøj og som en foreløbig bedømmelse af udsættelsen for vibrationer, når værktøjet anvendes til de nævnte formål
  - anvendes værktøjet til andre formål eller med andet eller dårligt vedligeholdet tilbehør, kan dette **øge** udsættelsesniveauet betydeligt
  - de tidsrum, hvor værktøjet er slukket, eller hvor det kører uden reelt at udføre noget arbejde, kan **reducere** udsættelsesniveauet betydeligt
- ! **beskyt dig selv imod virkningerne af vibrationer ved at vedligeholde værktøjet og dets tilbehør, ved at holde dine hænder varme og ved at organisere dine arbejdsmonstre**

N

Hageblåser/vakuum

0792/0796

## INTRODUKSJON

- Dette værktøjet er utvilket for å blåse/samle så vel som støvsuge/strimle tørt løv og annet tørt hageavfall som gress og grener
- Dette værktøjet er beregnet kun på husholdningsbruk og er ikke tiltenkt brukt når det er vått
- Dette værktøjet er ikke beregnet på profesjonell bruk
- Se etter at emballasjen inneholder alle deler, som vist på tegningen ②
- Ta kontakt med forhandleren når deler mangler eller er skadet
- **Les denne instruksjonen nøye før bruk, og ta vare på den for fremtidig bruk** ③
- **Gjør deg spesielt godt kjent med sikkerhetsveiledningene og advarslene; hvis du unnlater å følge dem, kan du risikere alvorlige skader**

## TEKNISKE DATA ①

## VERKTØYELEMENTER ②

- A Nedre blåse/støvavsugsrør
- B Øvre blåse/støvavsugsrør
- C Oppsamlingspose
- D Føringshåndtak
- E Skulderstropp
- F Ledningsfeste
- G Utløsningsbryter
- H Bryter til valg av driftsmodus
- J Hjul for maksimumshastighetsregulering (0796)
- K Støttehjul
- L Ventilasjonsåpninger
- M Hovedhåndtak
- N Festeskruer 25 mm
- P Festeskruer 50 mm
- Q Vakuumpåpning
- R Blåseåpning
- S Oppbevaringsskinne (**skruer følger ikke med**)

## SIKKERHET

### GENERELL

- Bare bruk verktøyet i dagslys eller med egnet kunstig belysning
- Bruk verktøyet bare når det er satt helt sammen
- Unngå å bruke verktøyet i dårlige værforhold, spesielt hvis det er fare for lyn
- Ikke bruk verktøyet på våt plen og når materialet som skal blåses/støvsuges er vått
- Ikke blås på eller mot varme, brannfarlige eller eksplosive materialer
- Ikke støvsug varme, brannfarlige eller eksplosive materialer
- Bruk aldri verktøyet i direkte nærhet av personer (spesielt barn) og dyr
- Brukeren er ansvarlig for ulykket eller farer som skjer med andre mennesker eller deres eiendom
- Ta alltid ut støpset fra strømkilden
  - når verktøyet forlattes uten tilsyn
  - før du fjerner materiale som har satt seg fast
  - før du sjekker, rengjør eller arbeider med verktøyet
  - etter at du har truffet en fremmed gjenstand
  - når verktøyet begynner å vibrere unormalt
- Verktøyet skal oppbevares **innendørs** på et tørt sted hvor det er låst inne og er utilgjengelig for barn

### PERSONSIKKERHET

- **Dette verktøyet kan brukes av barn fra 8 år og oppover og personer med reduserte fysiske eller sansemessige evner eller manglende erfaring og kunnskap hvis bruken skjer under tilsyn av en person som er ansvarlig for sikkerheten, eller vedkommende har fått opplæring i sikker bruk av verktøyet, og forstår farene som er forbundet med bruken (ellers er det fare for feilbetjening og personskader)**
- **Barn må være under oppsyn (slik kan du sørge for at barn ikke leker med verktøyet)**
- **Barn må ikke rengjøre og vedlikeholde verktøyet uten oppsyn**
  - Blås aldri restmaterialer i retning av forbipasserende
  - Bruk alltid lange bukser, lange ermer og solide sko når du bruker verktøyet
  - Bruk beskyttelseshansker, vernebriller, tettsittende klær og hårnett (ved langt hår)
  - Bruk støvmaske når du jobber i et støvete miljø

### ELEKTRISK SIKKERHET

- Sjekk alltid at tilført spenningen er den samme som oppgitt på verktøyets merkeplate (verktøy som er betegnet med 230V eller 240V kan også koples til et 220V strømuttak)
- Verktøyet skal koples til via en feilstrømbryter som kopler ut på 30 mA maksimum
- Bruk helt utrullet og sikker skjøteledning med en kapasitet på 16 A
- Skal ikke tilkobles strømforsyningen hvis ledningen er skadet, ikke berør en skadet strømledning før den er frakoblet strømforsyningen (skadete ledninger kan føre til kontakt med strømførende deler)
- Bruk bare skjøteledninger av type H05VV-F eller H05RN-F som er beregnet for bruk utendørs og som er utstyrt med vanntett stikk-kontakt
- Bruk bare skjøteledning med maks. lengde på 20 meter (1,5 mm<sup>2</sup>) eller 50 meter (2,5 mm<sup>2</sup>)
- Slå alltid av verktøyet og trek ut støpset fra strømkilden hvis strømledningen eller skjøteledningen kuttes over, skades eller sammenfylltes (**ikke rør ledningen før du trekker du støpset**)
- Beskytt (skjøte-)ledningen mot varme, olje og skarpe kanter
- Ikke bruk ledningen til å bære maskinen, henge den opp eller trekke den ut av stikkkontakten
- Sjekk ledningen regelmessig, og få den skiftet ut af en anerkendt fagmand hvis skadd
- Inspiser skjøteledningen med jevne mellomrom og skift den hvis den er skadet (**det kan være farlig å bruke uegnede skjøteledninger**)
- Ikke bruk verktøyet hvis bryteren ikke slås av og på; få alltid skadet støpsel reparert av en kvalifisert person.

### FØR BRUK

- Gjør deg kjent med kontrollene og riktig bruk av verktøyet
- Sjekk at verktøyet er i funksjonell stand før det tas i bruk; hvis verktøyet er defekt, skal det alltid repareres av fagfolk; du må aldri åpne verktøyet selv
- **Før bruk, inspiser området grundig der verktøyet skal brukes og fjern alle faste gjenstander som kan skade strimlemekanismen ved støvsuging (f.eks. steiner, knust glass, metallbiter)**
- Når du støvsuger, bruk aldri verktøyet uten at oppsamlingsposen er på plass
- Sjekk oppsamlingsposen regelmessig for slitasje eller skade
- Bruk aldri verktøyet med defekt vern eller huset
- Bytt slitte eller skadde deler
- Sørg for at alle mutrer, bolter og skruer er stramme for å sikre at verktøyet virker som det skal

### UNDER BRUK

- Hold alltid kabelaen borte fra bevegelige deler på verktøyet; før kabelaen bakover bort fra verktøyet
- Bruk verktøyet kun i gåshastighet (ikke løp med det)
- Sørg for riktig skotøy i hellinger
- Pass alltid på at ventilasjonsåpninger er frie for restmaterialer
- Stå godt når du jobber (ikke forstrekk deg, spesielt når du bruker stige eller trapp)

### FORKLARING AV SYMBOLER PÅ VERKTØY

- ③ Les instruksjonsboken før bruk
- ④ Bruk beskyttelsesbriller og hørselsvern

- ⑤ Ikke utsett verktøyet for regn
- ⑥ **Vær oppmerksom på risikoen for skade som følge av restmaterialer som kastes ut** (hold avstand til forbi passerende)
- ⑦ Slå av og koble ut støpselet før rengjøring/vedlikehold eller hvis (skjøte-)ledningen er skadet eller floket.
- ⑧ Dobbeltsisolert (ikke nødvendig med jordingsleder)
- ⑨ Kast aldri verktøy i husholdningsavfallet

## BRUK

- Monteringsanvisninger ⑩
  - monter støttehjulet K som vist
  - pass på at rør A og B, oppsamlingsposen C og føringshåndtak D er riktig montert og at skulderstroppen E er riktig justert før verktøyet tas i bruk
- ! **trekk til alle skruer, bolter og mutrer**
- Ledningsfeste ⑪
  - hekt løkken i skjøteledningen over feste F som vist
  - trekk stramt for å feste skjøteledningen
- Av/på ⑫
  - slå på verktøyet ved å trykke på utløserbryteren G
  - slå av verktøyet ved å slippe utløserbryteren G
- ! **før du slår på verktøyet, pass på at det ikke er i kontakt med noen gjenstand**
- ! **etter at verktøyet er slått på, fortsetter motoren å kjøre i noen sekunder**
- Blåsing ⑬
  - velg blåsemodus med bryteren H som vist (**bare når verktøyet er slått på**)
  - maksimumshastighet kan justeres trinnløs fra lav til høy med hjelp av hjulet J (1-7) (0796)
- Støvsuging/strimling ⑭
  - pass på at oppsamlingsposen C ② er festet til verktøyet (for montering, se ②)
  - velg støvsugemodus med bryteren H som vist (**bare når verktøyet er slått på**)
  - maksimumshastighet kan justeres trinnløs fra lav til høy med hjelp av hjulet J (1-7) (0796)
- ! **ikke støvsug faste gjenstander som steiner, knust glass, metallbiter**
- ikke støvsug væske
- ikke støvsug store mengder løv om gangen, for å unngå tilstoppet av støvsugeråpningen og blokkering av strimleren
- intensiteten i strimlingen beror på størrelsen av løvet og restfuktigheten
- ! **når verktøyet plutselig stopper, slå det straks av, koble støpselet fra strømkilden, og fjern materiale som sitter fast mellom strimleren og huset**
- tøm oppsamlingsposen med jevne mellomrom C ② (støvsugerens kapasitet reduseres betydelig når oppsamlingsposen er full)
- Grep og styring av verktøyet ⑮
  - ! **under arbeid, hold verktøyet alltid i grått(gråe) grepsområde(r)**
  - bruk støttehjulet K for enkel føring av slangen langs bakken
  - for optimale resultater, sørg for 5 - 10 cm avstand til bakken

- Tømme oppsamlingsposen ⑯
  - ! **slå av verktøyet og trekk støpselet ut av kontakten**
  - vent til viftehjulet står stille før oppsamlingsposen fjernes fra verktøyet
  - åpne glidelåsen på oppsamlingsposen og tøm den helt
  - kompostmateriale hører ikke sammen med husholdningsavfall

## VEDLIKEHOLD / SERVICE

- Dette verktøyet er ikke beregnet på profesjonell bruk
- Slå alltid av verktøyet, koble det fra stikkkontakten og påse at alle bevegende deler er stoppet helt opp
- Hold alltid verktøyet og kablen ren (spesielt ventilasjonskullene L ②)
  - rengjør verktøyet **etter bruk** med en myk børste eller fille (ikke bruk rengjøringsmidler eller løsningsmidler)
  - ta av oppsamlingsposen **etter bruk**, vring den og børst den godt
  - når oppsamlingsposen er tatt av, pass på at mulig smussrester fjernes fra luftavlopsområdet
- Oppbevaring ⑰
  - fest oppbevaringsskinnen godt S til veggen med 4 skruer (**følger ikke med**) og påse at den er i vater horisontalt
  - verktøyet skal oppbevares **innendørs** på et tørt sted hvor det er låst inne og er utilgjengelig for barn
  - ikke dekk til verktøyet med plast (plast kan føre til fuktighet med rust/korrosjon som resultat)
- Hvis elektroverktøyet til tross for omhyggelige produksjons- og kontrollmetoder en gang skulle svikte, må reparasjonen utføres av et autorisert serviceverksted for SKIL-elektroverktøy
  - send verktøyet i **montert** tilstand sammen med kjøpebevis til forhandleren eller nærmeste SKIL servicecenter (adresser liksom service diagram av verktøyet finner du på [www.skil.com](http://www.skil.com))

## FEILSØKING

- Følgende liste viser problemsymptomer, mulige årsaker og korrigerende tiltak (hvis ikke disse identifiserer og utbedrer problemet, ta kontakt med forhandler eller serviceavdeling).
  - ! **slå av verktøyet og ta ut støpselet før du undersøket hva problemet er**
- ★ Verktøyet virker ikke
  - ingen strømforsyning -> sjekk strømforsyningen (strømkabel, brytere, sikringer)
  - støpsel ikke satt i -> sett i støpselet
  - skjøteledning skadet -> skift skjøteledningen
  - av/på-bryter defekt -> kontakt forhandler/serviceavdeling
  - slitte kullbørster -> kontakt forhandler/servicested
  - defekt motor -> kontakt forhandler/servicested
  - blåse/støvsugeslange ikke riktig montert -> monter todelte blåse/støvsugeslange
- ★ Verktøyet virker ujevnt
  - av/på-bryter defekt -> kontakt forhandler/serviceavdeling
  - innvendig krets defekt -> kontakt forhandler/serviceavdeling

- vifitehjul blokkert av fremmed gjenstand -> fjern blokkering
- ★ Ingen/lav blåseffekt
  - velgerbryter i støvsugermodus -> still velgerbryteren til blåsemodus
- ★ Ingen/lav støvsugeffekt
  - velgerbryter i blåsemodus -> still velgerbryteren til støvsugermodus
  - oppsamlingsposen er full/skitten -> tøm/rengjør oppsamlingsposen
  - støvsugeråpningen er tilstoppet eller blokkert av fremmed gjenstand -> fjern det som blokkerer

## MILJØ

- **Kast aldri elektroverktøy, tilbehør og emballasje i husholdningsavfallet** (kun for EU-land)
  - i henhold til EU-direktiv 2012/19/EF om kasserte elektriske og elektroniske produkter og direktivets iverksetting i nasjonal rett, må elektroverktøy som ikke lenger skal brukes, samles separat og returneres til et miljøvennlig gjenvinningsanlegg
  - symbolet  er påtrykt som en påminnelse når utskiftning er nødvendig

## STØY / VIBRASJON

- Målt ifølge EN 60335 er lydtryknivået av dette verktøyet 80 dB(A) og lydstyrkenivået 100 dB(A) (standard deviasjon: 3 dB), og vibrasjonsnivået 2,8 m/s<sup>2</sup> (vektorsum fra tre retninger; usikkerhet K = 1,5 m/s<sup>2</sup>)
- Det avgitte vibrasjonsnivået er blitt målt i samsvar med en standardisert test som er angitt i EN 60335; den kan brukes til å sammenligne et verktøy med et annet, og som et foreløpig overslag over eksponering for vibrasjoner ved bruk av verktøyet til de oppgavene som er nevnt
  - bruk av verktøyet til andre oppgaver, eller med annet eller mangelfullt vedlikeholdt utstyr, kan gi en vesentlig **økning** av eksponeringsnivået
  - tidsrommene når verktøyet er avslått eller når det går men ikke arbeider, kan gi en vesentlig **reduksjon** av eksponeringsnivået
- ! **beskytt deg selv mot virkningene av vibrasjoner ved å vedlikeholde verktøyet og utstyret, holde hendene varme og organisere arbeidsmåten din**

FIN

**Puutarhapuhallin/-imuri 0792/0796**

## ESITTELY

- Tämä työkalu on suunniteltu kuivien lehtien ja muun puutarhajätteen, kuten ruohon ja oksien, puhaltamiseen/keräämiseen sekä imurointiin/silppuamiseen
- Tämä työkalu on tarkoitettu ainoastaan kotikäyttöön, eikä sitä ole suunniteltu käyttöön määrittämissä olosuhteissa
- Tätä työkalua ei ole tarkoitettu ammattikäyttöön
- Varmista, että pakkaus sisältää kaikki osat, jotka näkyvät piirroksessa 

- Jos osia puuttuu tai on vioittunut, ota yhteyttä jälleenmyyjään
- **Lue tämä ohjekirja huolella ennen käyttöä ja pidä se tallella tulevia tarpeita varten** 
- **Kiinnitä tulevista huomiota turvallisuutta koskeviin ohjeisiin ja varoituksiin; näiden laiminlyönti voi aiheuttaa vakavan vaurioitumisen**

## TEKNISET TIEDOT

### LAITTEEN OSAT

- A** Alempi puhallus-/imuputki
- B** Ylempi puhallus-/imuputki
- C** Keruupussi
- D** Ohjaukshahva
- E** Olkahihna
- F** Johtosuojus
- G** Kytin
- H** Kytin käyttötilan valitsemiseksi
- J** Pyörä maksiminopeuden säätämistä varten (**0796**)
- K** Tukipyörä
- L** Ilmanvaihto-aukot
- M** Pääkahva
- N** Kiinnitysruuvi 25 mm
- P** Kiinnitysruuvit 50 mm
- Q** Imurointiaukko
- R** Puhallusaukko
- S** Säilytyskisko (ei ruuveja mukana)

## TURVALLISUUS

### YLEISTÄ

- Käytä työkalua ainoastaan päivänvalossa tai riittävässä keinovalaistuksessa
- Käytä työkalua aina täysin koottuna
- Vältä työkalun käyttöä huonoissa sääoloissa, etenkin jos on olemassa salamoinnin riski
- Älä käytä työkalua märillä nurmikoilla tai silloin, kun puhallettavat/imuroitavat aineet ovat märkiä
- Älä puhalla kuumiin, tulenarkoihin tai räjähdysalttiisiin materiaaleihin tai niitä kohti
- Älä imuroi kuumia, tulenarkoja tai räjähdysalttiita materiaaleja
- Älä koskaan käytä työkalua aivan lähellä ihmisiä (etenkään lapsia) ja eläimiä
- Käyttäjä vastaa tapaturmista tai vaaratilanteista, joita aiheutuu muille ihmisille tai heidän omaisuudelleen
- Irrota aina pistoke virtalähteestä
  - kun työkalu jää valvomatta
  - ennen tukoksen muodostaneen materiaalin poistamista
  - ennen työkalun tarkistamista, puhdistusta tai käyttöä
  - jos osut vieraaseen esineeseen
  - jos työkalu alkaa täristä normaalista poikkeavalla tavalla
- Säilytä työkalu **sisätiloissa** kuivassa ja lukitussa paikassa lasten ulottumattomissa

### HENKILÖTURVALLISUUS

- **Lapset 8-vuotiaat ja sitä vanhemmat ja henkilöt, jotka rajoitteisten fyysisten,**

**aistillisten tai henkisten kykyjensä, kokemattomuutensa tai tietämättömyytensä takia eivät turvallisesti voi käyttää työkalun, eivät saa käyttää sitä ilman vastuullisen henkilön valvontaa tai neuvontaa (muutoin syntyy virheellisen käytön ja onnettomuuksien vaara)**

- **Pidä lapsia silmällä** (täten varmistat, että lapset eivät leiki työkalun kanssa)
- **Lapset eivät saa puhdistaa tai huoltaa työkalun ilman valvontaa**

- Älä koskaan puhalla roskia sivullisiin päin
- Käytä aina pitkiä housuja, pitkiä hihoja ja tukevia kenkiä työkalulla työskennellessäsi
- Käytä suojakäsineitä, suojalasit, vartalonmukaista vaateetusta ja suojaa pitkät hiukset
- Käytä pölysuojusta työskennellessäsi pölyisessä ympäristössä

#### **SÄHKÖTURVALLISUUS**

- Tarkista aina, että syöttöjännite on sama kuin työkalun nimiltaan osoittama jännite (työkalut, joiden jännitetaso on 230V tai 240V, voidaan kytkeä myös 220V tason jännitteeseen)
- Liitä työkalu vikavirran (FI) piirikatkaisimen kautta liipaisuvirtaan, jonka maksimi on 30 mA
- Käytä täysin rullaamattomia ja turvallisia jatkejohtoja, joiden kapasiteetti on 16 ampeeria
- Älä kytke vaurioitunutta johtoa virtalähteeseen äläkä koske vaurioituneeseen johtoon, ennen kuin se on irrotettu virtalähteestä (vaurioituneet johdot voivat aiheuttaa kosketuksen jännitteisiin osiin)
- Käytä vain ulkona käytettävää jatkojohtotyyppiä H05VV-F tai H05RN-F, jotka on varustettu vesitiivillä pistokkeella ja liittimellä
- Käytä ainoastaan jatkojohtoja, joiden maksimipituus on 20 metriä (1,5 mm<sup>2</sup>) tai 10 metriä (2,5 mm<sup>2</sup>)
- Katkaise työkalusta aina virta ja irrota pistoke virtalähteestä, jos virtajohto tai jatkojohto katkeaa, vaurioituu tai jää jumiin (**älä koske johtoon ennen pistokkeen irrottamista**)
- Pidä (jatko)johto poissa lämpölähteiden, öljyn ja terävien reunojen läheltä
- Älä käytä sitä sähkötyökalun kantamiseen, vetämiseen tai pistotulpan irrottamiseen pistorasiasta
- Tarkasta johto ajoittain ja vaan toimita se valtuutettuun huoltoliikkeeseen, kun johto on vioittunut
- Tarkista jatkojohto säännöllisesti ja vaihda se, jos se on vioittunut (**violliset jatkojohdot voivat olla vaarallisia**)
- Älä käytä työkalua, jos virran kytkeminen päälle ja pois katkaisimesta ei onnistu; korjauta viallinen katkaisin aina pätevällä henkilöllä

#### **ENNEN KÄYTTÖÄ**

- Varmista, että osaat varmasti ohjata työkalua ja käyttää sitä asianmukaisesti
- Tarkista työkalun toiminta aina ennen sen käyttöä ja mahdollisen vian löytyessä anna se välittömästi ammattitaitoisen henkilön korjattavaksi; älä koskaan itse avaa työkalua
- **Tarkista ennen käyttöä huolellisesti alue, jolla työkalua on tarkoitus käyttää, ja poista kaikki kiinteät esineet, jotka voisivat vioittaa silppuamismekanismia imuroinnin aikana (esim. kivet, lasinsirpaleet, metallinpalat)**
- Kun imuroit, älä koskaan käytä työkalua ilman keruupussia
- Tarkista keruupussi säännöllisesti kulumisen tai vaurioiden varalta
- Älä koskaan käytä työkalua, jos suojus tai kotelo on viollinen
- Vaihda kuluneet ja vaurioituneet osat
- Pidä kaikki mutterit, pultit ja ruuvit tiukalla varmistaaksesi, että työkalu on turvallisessa käyttökunnossa

#### **KÄYTÖN AIKANA**

- Pidä johto aina poissa työkalun liikkuvien osien läheisyydestä; kohdistu johto takaosaa kohti pois työkalusta
- Käytä työkalua ainoastaan kävelyvauhdilla (älä juokse)
- Seiso tukevassa asennossa rinteissä
- Varmista aina, ettei tuuletusaukoissa ole roskia
- Seiso tukevassa asennossa työskennellessäsi (älä kurkota liian kauas, etenkin käyttäessäsi portaita tai tikkaita)

#### **TYÖKALUN SYMBOLIEN SELITYKSET**

- ③ Lue käyttöohjeet ennen käyttöä
- ④ Käytä suojalaseja ja kuulonsuojaimia
- ⑤ Suojele työkalua sateelta
- ⑥ **Huomioi lentävistä roskista johtuva loukkaantumisriski** (pidä sivulliset turvallisen matkan päässä työskentelyalueelta)
- ⑦ Katkaise työkalusta virta ja irrota pistoke ennen sen puhdistusta/huoltoa tai jos johto (tai jatkojohto) on vioittunut tai tarttunut kiinni
- ⑧ Kaksoiseristys (ei tarvita maajohtoa)
- ⑨ Älä hävitä konetta tavallisen kitalousjätteen mukana

#### **KÄYTTÖ**

- Kokoonpano-ohjeet ⑩
  - kiinnitä tukipyörä K kuvan osoittamalla tavalla
  - varmista ennen työkalun käyttöä, että letkut A ja B, keruupussi C ja ohjauksahvaa D on koottu oikein ja olkahihna E on säädetty oikein
- ! **kiristä kunnolla kaikki ruuvit, pultit ja mutterit**
- Johtosuojus ⑪
  - ripusta jatkojohdon silmukka suojuksen yläpuolelle F kuten kuvassa
  - varmista jatkojohdon kiinnitys vetämällä se tiukalle
- Käynnistys/pysäytys ⑫
  - kytke työkalusta päälle painamalla kytkimestä G
  - sammuta työkalusta vapauttamalla kytkimestä G
- ! **ennen kuin kytket työkaluun virran, varmista, ettei se koske mihinkään esineeseen**
- ! **kun olet katkaissut työkalusta virran, moottori käy vielä muutaman sekunnin**

- Puhaltaminen ⑬
  - valitse puhallustila katkaisimella H kuten kuvassa (**vain kun työkalusta on katkaistu virta**)
  - maksiminopeus voidaan säätää portaattomasti alimmasta korkeimpaan säätöpyörästä J (1-7) (0796)
- Imurointi/silppuaminen ⑭
  - varmista, että keruupussi C ② on kiinnitetty työkaluun (kiinnitys, katso ②)
  - valitse puhallustila katkaisimella H kuten kuvassa (**vain kun työkalusta on katkaistu virta**)
  - maksiminopeus voidaan säätää portaattomasti alimmasta korkeimpaan säätöpyörästä J (1-7) (0796)
  - ! **älä imuroi kiinteitä esineitä, kuten kiviä, lasinsirpaleita, metallinpaloja**
  - älä imuroi nesteitä
  - älä imuroi suuria määriä lehtiainesta kerralla, ettei imurointiaukko tukkeudu tai silppuamisterä jumiutu
  - silppuamisen tehokkuus riippuu lehtiaineksen koosta ja jäljellä olevasta kosteudesta
  - ! **jos työkalu yhtäkkiä pysähtyy, katkaise siitä heti virta, irrota pistoke virtalähteestä ja poista jumiin jäänyt materiaali silppuamisterän ja ketelon välistä**
  - tyhjennä keruupussi C ② säännöllisesti (imurointiteho heikkenee huomattavasti, kun keruupussi on täynnä)
- Koneen pitäminen ja ohjaaminen ⑮
  - ! **pidä työkalusta kiinni aina työskentelyn aikana harmaan värisestä kädensija(oista)**
  - käytä tukipyörä K, jotta putkea on helppo kuljettaa maanpintaa pitkin
  - parhaaseen tulokseen pääset, kun etäisyys maahan on 5 - 10 cm
- Keruupussin tyhjentäminen ⑯
  - ! **sammuta kone ja irrota pistoke pistorasiasta**
  - odota, kunnes terä pysähtyy, ennen kuin irrotat keruupussin työkalusta
  - avaa keruupussin vetoketju ja tyhjennä pussi kokonaan
  - kompostoitava materiaali ei kuulu talousjätteen sekaan

## HOITO / HUOLTO

- Tätä työkalua ei ole tarkoitettu ammattikäyttöön
- Kytke työkalu aina pois päältä, irrota pistoke virtalähteestä ja varmista, että kaikki liikkuvat osat ovat täysin pysähtyneet
- Pidä työkalu ja johto puhtaina (varmista erityisesti ilma-aukkojen puhtaus L ②)
  - puhdistä työkalu **aina käytön jälkeen** pehmeällä harjalla tai liinalla (äläkä käytä puhdistus- tai liuotainaineita)
  - irrota keruupussi **aina käytön jälkeen**, käännä se nurinpäin ja harjaa huolellisesti
  - kun olet irrotanut keruupussin, muista poistaa loput liat poistoilman ulostuloalueelta
- Säilytys ⑰
  - kiinnitä säilytyskisko S tukevasti seinälle 4 ruuvilla (**eivät mukana**) vaakasuoraan asentoon
  - säilytä työkalu **sisätiloissa** kuivassa ja lukitussa paikassa lasten ulottumattomissa
  - älä peitä työkalua muovilla (muovi voi aiheuttaa kosteuden kertymistä, minkä seurauksena voi muodostua ruostetta/korroosiota)

- Jos sähkötyökalussa, huolellisesta valmistuksesta ja koestusmenettelystä huolimatta esiintyy vikaa, tulee korjaus antaa SKIL sopimushuollon tehtäväksi
  - toimita työkalu sitä osiin **purkamatta** lähimpään SKIL-huoltoon (osoitteet ja työkalun huoltokaava ovat tarjolla web-osoitteessa www.skil.com) ostotodiste mukaan liitettynä

## VIANMÄÄRITYS

- Seuraavassa luetellaan ongelmien oireita, mahdollisia syitä ja korjaustoimia (jos ongelma ei selviä ja korjaannu näiden avulla, ota yhteyttä jälleenmyyjään tai huoltoliikkeeseen)
  - ! **sammuta työkalu ja irrota pistoke pistorasiasta ennen ongelman tutkimista**
  - ★ Työkalu ei toimi
    - ei tulovirtaa -> tarkista virtalähde (virtajohto, katkaisimet, sulakkeet)
    - pistoke ei kytketty -> kytke pistoke
    - jatkajohto viallinen -> vaihda jatkajohto
    - virtakatkaisin viallinen -> ota yhteyttä jälleenmyyjään/huoltoliikkeeseen
    - kuluneet hiiliharjat -> ota yhteyttä jälleenmyyjään/huoltoliikkeeseen
    - viallinen moottori -> ota yhteyttä jälleenmyyjään/huoltoliikkeeseen
    - puhallus-/imurointiputki ei kokonaan kiinni -> kiinnitä kaksiosainen puhallus-/imurointiputki
  - ★ Työkalu toimii katkonaisesti
    - virtakatkaisin viallinen -> ota yhteyttä jälleenmyyjään/huoltoliikkeeseen
    - sisäiset johdot viallisia -> ota yhteyttä jälleenmyyjään/huoltoliikkeeseen
    - vieras esine estänyt terän pyörimisen -> poista tukos
  - ★ Ei puhallustehoa / pieni teho
    - valintakatkaisin imurointitilassa -> käännä valintakatkaisin puhallustilaan
  - ★ Ei imurointitehoa / pieni teho
    - valintakatkaisin puhallustilassa -> käännä valintakatkaisin imurointitilaan
    - keruupussi on täynnä/likainen -> tyhjennä/puhdista keruupussi
    - imurointiaukko tukossa tai vieraan esineen tukkima -> poista tukos

## YMPÄRISTÖNSUOJELU

- **Älä hävitä sähkötyökalua, tarvikkeita tai pakkausta tavallisen kotitalousjätteen mukana** (koskee vain EU-maita)
  - vanhoja sähkö- ja elektroniikkalaitteita koskevan EU-direktiivin 2012/19/ETY ja sen maakohtaisten sovellusten mukaisesti käytetyt sähkötyökalut on toimitettava ongelmajätteen keräyspisteeseen ja ohjattava ympäristöstävälliseen kierrätykseen
  - symboli ⑨ muistuttaa tästä, kun käytöstä poisto tulee ajankohtaiseksi

## MELU / TÄRINÄ

- Mitattuna EN 60335 mukaan työkalun melutaso on 80 dB(A) ja yleensä työkalun äänen voimakkuus on 100 dB(A) (keskihajonta: 3 dB), ja värinän voimakkuus 2,8 m/s<sup>2</sup> (kolmen suunnan vektorisumma; epävarmuus K = 1,5 m/s<sup>2</sup>)



- Tärinäsäteilytaso on mitattu standardin EN 60335 mukaisen standarditestin mukaisesti; sitä voidaan käyttää verrattaessa yhtä laitetta toiseen sekä alustavana tärinäle altistumisen arviona käytettäessä laitetta manituissa käyttötarkoituksissa
- laitteen käyttö eri käyttötarkoituksiin tai erilaisten tai huonosti ylläpidettyjen lisälaitteiden kanssa voi **lisätä** merkittävästi altistumistasoa
- laitteen ollessa sammuksissa tai kun se on käynnissä, mutta sillä ei tehdä työtä, altistumistaso voi olla huomattavasti **pienempi**
- ! **suojaudu tärinän vaikutuksilta ylläpitämällä laite ja sen lisävarusteet, pitämällä kädet lämpiminä ja järjestämällä työmenetelmät**

E

## Aspiradora/sopladora de jardín 0792/0796

### INTRODUCCIÓN

- Esta herramienta se ha diseñado para recoger o soplar, así como para aspirar o triturar hojas secas y otros desechos secos del jardín como hierba y ramillas
- Esta herramienta está concebida exclusivamente para uso doméstico y no está diseñada para ser usada en condiciones de humedad
- Esta herramienta no está concebida para uso profesional
- Compruebe que el paquete contiene todas las piezas según se ilustra en la figura ②
- Cuando faltan piezas o se dañan, póngase en contacto con su distribuidor
- **Lea este manual de instrucciones cuidadosamente antes de utilizarlo y guárdelo para consultas futuras** ③
- **Preste especialmente atención a las instrucciones y advertencias de seguridad; en caso contrario pueden ocurrir graves lesiones**

### DATOS TÉCNICOS ①

### ELEMENTOS DE LA HERRAMIENTA ②

- A Tubo de succión/soplado inferior
- B Tubo de succión/soplado superior
- C Bolsa de recogida
- D Empuñadura de guía
- E Cinta para el hombro
- F Limitación de cable
- G Interruptor de gatillo
- H Interruptor para seleccionar el modo de operación
- J Rueda para regular la velocidad máxima (0796)
- K Rueda de soporte
- L Ranuras de ventilación
- M Empuñadura principal
- N Tornillo de fijación 25 mm
- P Tornillos de fijación 50 mm
- Q Abertura de aspiración
- R Abertura de soplado
- S Carril de almacenamiento (tornillos no suministrados)

## SEGURIDAD

### GENERAL

- Utilice la herramienta sólo con luz diurna o con una iluminación artificial adecuada
- Utilice la herramienta sólo cuando se encuentre completamente montada
- Evite usar la herramienta cuando haga mal tiempo, especialmente si hay riesgo de rayos
- No utilice la herramienta en césped húmedo y cuando los materiales a aspirar o soplar están mojados
- No dirija el soplado hacia materiales calientes, inflamables o explosivos
- No aspire materiales calientes, inflamables o explosivos
- En ningún caso maneje la herramienta en la proximidad inmediata de personas (especialmente niños) o animales
- El usuario es responsable de los accidentes o riesgos que sufran otras personas o sus bienes
- Siempre desconecte el enchufe de la fuente de alimentación
  - cuando deje desatendida la herramienta
  - antes de retirar material atascado
  - antes de comprobar o limpiar la herramienta, o de trabajar en ella
  - después del lanzamiento de un objeto extraño
  - cuando la herramienta comienza a vibrar de modo anormal
- Guarde la herramienta **dentro de la casa** en un lugar seco y cerrado con llave, lejos del alcance de los niños

### SEGURIDAD DE PERSONAS

- **Esta herramienta puede ser utilizada por niños desde 8 años y por personas con limitadas capacidades físicas, sensoriales e intelectuales o con falta de experiencia y conocimientos siempre y cuando estén vigilados por una persona responsable de su seguridad o hayan sido instruidos en la utilización segura de la herramienta y entendido los peligros inherentes** (en caso contrario, existe el peligro de un manejo erróneo y lesiones)
- **Vigile a los niños** (con ello se evita que los niños jueguen con la herramienta)
- **Los niños no deberán realizar trabajos de limpieza ni de mantenimiento en la**

## herramienta sin la debida vigilancia

- No sople nunca los desechos en la dirección de los transeúntes
- Siempre vista mangas y pantalones largos y lleve calzado resistente al manejar la herramienta
- Llevar guantes protectores, gafas de protección, vestimenta ceñida al cuerpo y protección adecuada para pelo largo
- Utilice máscara antipolvo cuando trabaje en un ambiente pulverulento

### SEGURIDAD ELÉCTRICA

- Compruebe siempre que la tensión de alimentación es la misma que la indicada en la placa de características de la herramienta (las herramientas de 230V o 240V pueden conectarse también a 220V)
- Conecte la herramienta mediante un interruptor (FI) a una corriente de disparo de 30 mA como máximo
- Utilice cables de extensión seguros y completamente desarrollados con una capacidad de 16 amperios
- No conecte un cable dañado a la toma de corriente, ni toque un cable dañado mientras esté conectado a la corriente (los cables dañados pueden dar lugar a descargas eléctricas por contacto con elementos sometidos a tensión)
- Utilice únicamente un cable de prolongación de los tipos H05VV-F o H05RN-F, adecuados para su uso en el exterior y equipados con toma de acoplamiento y enchufe herméticos
- Use sólo cables de prolongación con una longitud máxima de 20 metros (1,5 mm<sup>2</sup>) o 50 metros (2,5 mm<sup>2</sup>)
- Apague la herramienta y desconecte el enchufe de la fuente de alimentación siempre que el cable de dicha fuente o el cable de alimentación sufran un corte, se dañen o se enreden (**no toque el cable antes de desconectar el enchufe**)
- Proteja el cable (de extensión) del calor, el aceite y los bordes afilados
- No utilice el cable de red para transportar o colgar la herramienta, ni tire de él para sacar el enchufe de la toma de corriente
- Inspeccione el cable periódicamente y, si estuviera dañado, hágalo cambiar por una persona calificada
- Inspeccione periódicamente el cable de extensión y sustitúyalo si está deteriorado (**los cables de extensión inadecuados pueden ser peligrosos**)
- No utilice la herramienta si el interruptor no la enciende ni apaga; la reparación de un interruptor dañado siempre debe ser realizada por una persona cualificada

### ANTES DEL USO

- Familiarícese con los controles y con el uso adecuado de la herramienta
- Compruebe el funcionamiento de la herramienta cada vez que vaya a utilizarla; en el caso de que presentara algún defecto, llévelo a una persona cualificada para que lo repare; no abra nunca la herramienta
- **Antes de su uso, inspeccione meticulosamente el área en el que se va a utilizar la herramienta y retire todos los objetos sólidos que pudieran dañar el mecanismo de trituración al aspirar (como piedras, cristales rotos, trozos de metal)**

- Al aspirar, no utilice nunca la herramienta sin la bolsa de recogida colocada en su sitio
- Verifique con regularidad la ausencia de desgaste o daños en la bolsa de recogida
- En ningún caso utilice la herramienta si la protección o la carcasa están deterioradas
- Sustituya las piezas desgastadas o dañadas
- Mantenga todas las tuercas, pernos y tornillos apretados, para asegurarse de que la herramienta está en condiciones de trabajo seguro

### DURANTE EL USO

- Mantenga siempre el cable lejos de las partes móviles de la herramienta; mantenga el cable detrás de usted, lejos de la herramienta
- Trabaje con la herramienta sólo a ritmo de paseo (no corra)
- Mantenga un equilibrio apropiado en pendientes
- Asegúrese siempre de que las aberturas de ventilación se mantienen libres de restos
- Adopte una postura estable al trabajar (no se extralimite, especialmente al utilizar una banqueta o una escalera)

### EXPLICACIÓN DE LOS SÍMBOLOS DE LA HERRAMIENTA

- ③ Lea el manual de instrucciones antes de utilizarla
- ④ Utilice gafas de protección y protección para los oídos
- ⑤ No exponga la herramienta a la lluvia
- ⑥ **Preste atención al riesgo de lesiones provocadas por la proyección de desechos** (mantenga a los transeúntes a una distancia de seguridad respecto al área de trabajo)
- ⑦ Apague y desconecte el enchufe antes de realizar tareas de limpieza o mantenimiento o si el cable (de prolongación) se daña o enreda
- ⑧ Doble aislamiento (no requiere cable de tierra)
- ⑨ No deseche la herramienta junta con los residuos domésticos

## USO

- Instrucciones de montaje ⑩
  - monte la rueda de apoyo K como se indica en la ilustración
  - antes de manejar la herramienta, asegúrese de que los tubos A y B, la bolsa de recogida C y la empuñadura de guía D están montados correctamente, y de que la correa para el hombro E está ajustada correctamente
  - ! **apriete firmemente todos los tornillos, pernos y tuercas**
- Limitación de cable ⑪
  - enganche el bucle del cable de extensión sobre la limitación F según figura en la ilustración
  - tire apretando para fijar el cable de extensión
- Encendido/apagado ⑫
  - encienda la herramienta accionando el gatillo G
  - apague la herramienta soltando el gatillo G
  - ! **antes de encender la herramienta, asegúrese de que no está en contacto con ningún objeto**
  - ! **después de apagar la herramienta el motor sigue en marcha durante unos segundos**
- Soplado ⑬
  - seleccione el modo de soplado con el interruptor H que figura en la ilustración (**sólo cuando la herramienta está apagada**)

- con la rueda J puede regularse, sin escalonamientos, la velocidad máxima desde la posición más baja hasta la más alta (1-7) (0796)
- Aspiración/trituración 14
  - asegúrese de que la bolsa de recogida C 2 está acoplada a la herramienta (para el montaje, véase 2)
  - seleccione el modo de aspiración con el interruptor H que figura en la ilustración (**sólo cuando la herramienta está apagada**)
  - con la rueda J puede regularse, sin escalonamientos, la velocidad máxima desde la posición más baja hasta la más alta (1-7) (0796)
  - ! **no aspire objetos sólidos como piedras, cristales rotos o trozos de metal**
  - no aspire líquidos
  - no aspire un volumen grande de hojarasca a la vez, evitando así la obstrucción de la abertura de aspiración y el bloqueo del impulsor de la trituradora
  - la intensidad de la trituración depende del tamaño de las hojas y de su humedad residual
  - ! **cuando la herramienta se detenga de forma brusca, apáguela inmediatamente, desconecte el enchufe de la fuente de alimentación y retire cualquier material atascado entre el impulsor de la trituradora y la carcasa**
  - vacíe periódicamente la bolsa de recogida C 2 (la capacidad de aspiración se reduce considerablemente cuando la bolsa de recogida está llena)
- Sujeción y manejo de la herramienta 15
  - ! **durante el trabajo, sujete siempre la herramienta por la(s) zona(s) de empuñadura de color gris**
  - utilice la rueda de apoyo K para guiar el tubo con facilidad por el terreno
  - para conseguir resultados óptimos, mantenga una distancia de 5 - 10 cm con el terreno
- Vaciado de la bolsa de recogida 16
  - ! **pare la herramienta y desenchúfela**
  - antes de extraer la bolsa de recogida de la herramienta, espere a que el impulsor se encuentre en reposo
  - abra la cremallera de la bolsa de recogida y vacíela completamente
  - el material de tipo compost no corresponde a la categoría de basura doméstica

## MANTENIMIENTO / SERVICIO

- Esta herramienta no está concebida para uso profesional
- Después de apagar la herramienta, desenchúfela de la toma de corriente y asegúrese de que todas las piezas móviles se han parado por completo
- Mantenga limpio el cable eléctrico y la herramienta (sobre todo las ranuras de ventilación L 2)
  - limpie la herramienta **después de cada uso** con un cepillo suave o un trapo (no use productos de limpieza ni disolventes)
  - extraiga la bolsa de recogida **después de cada uso**, déle la vuelta y cepíllela minuciosamente
  - después de extraer la bolsa de recogida, asegúrese de eliminar los posibles residuos de suciedad del área de salida de aire que queda a la vista

- Almacenamiento 17
  - instale en la pared el carril de almacenamiento S con 4 tornillos (**no suministrados**), bien sujeto y horizontalmente nivelado
  - guarde la herramienta **dentro de la casa** en un lugar seco y cerrado con llave, lejos del alcance de los niños
  - no tape la herramienta con un plástico (el plástico puede ocasionar humedad, provocando oxidación y corrosión)
- Si a pesar de los esmerados procesos de fabricación y control, la herramienta llegase a averiarse, la reparación deberá encargarse a un servicio técnico autorizado para herramientas eléctricas SKIL
  - envíe la herramienta **sin desmontar** junto con una prueba de su compra a su distribuidor o a la estación de servicio más cercana de SKIL (los nombres así como el despiese de piezas de la herramienta figuran en [www.skil.com](http://www.skil.com))

## RESOLUCIÓN DE PROBLEMAS

- El siguiente listado indica síntomas de problemas, causas posibles y acciones correctoras (si no permite la identificación y la corrección del problema, póngase en contacto con su distribuidor o su centro de asistencia)
  - ! **apague la herramienta y desenchúfela antes de investigar el problema**
- ★ La herramienta no funciona
  - no hay alimentación eléctrica -> compruebe la alimentación eléctrica (cable de alimentación, disyuntores, fusibles)
  - enchufe no conectado -> conecte el enchufe
  - cable de extensión dañado -> sustituya el cable de extensión
  - interruptor de encendido/apagado defectuoso -> póngase en contacto con distribuidor/centro de asistencia
  - escobillas de carbono desgastadas -> póngase en contacto con distribuidor/centro de asistencia
  - motor averiado -> póngase en contacto con distribuidor/centro de asistencia
  - tubo de aspiración/soplado no completamente montado -> monte las dos piezas del tubo de aspiración/soplado
- ★ La herramienta funciona de forma intermitente
  - interruptor de encendido/apagado defectuoso -> póngase en contacto con distribuidor/centro de asistencia
  - cableado interno defectuoso -> póngase en contacto con distribuidor/centro de asistencia
  - impulsor bloqueado por un objeto extraño -> elimine el obstáculo
- ★ Potencia de soplado baja o inexistente
  - interruptor selector en modo de aspiración -> ajuste el interruptor selector a modo soplado
- ★ Potencia de aspiración baja o inexistente
  - interruptor selector en modo de soplado -> ajuste el interruptor selector a modo aspiración
  - la bolsa de recogida está llena/sucia -> vacíe/limpie la bolsa de recogida
  - abertura de aspiración obstruida o bloqueada por un objeto extraño -> elimine el obstáculo

## AMBIENTE

- **No deseche las herramientas eléctricas, los accesorios y embalajes junto con los residuos domésticos** (sólo para países de la Unión Europea)
  - de conformidad con la Directiva Europea 2012/19/CE sobre residuos de aparatos eléctricos y electrónicos y su aplicación de acuerdo con la legislación nacional, las herramientas eléctricas cuya vida útil haya llegado a su fin se deberán recoger por separado y trasladar a una planta de reciclaje que cumpla con las exigencias ecológicas
  - símbolo  llamará su atención en caso de necesidad de tirarlas

## RUIDOS / VIBRACIONES

- Medido según EN 60335 el nivel de la presión acústica de esta herramienta se eleva a 80 dB(A) y el nivel de la potencia acústica a 100 dB(A) (desviación estándar: 3 dB), y la vibración a 2,8 m/s<sup>2</sup> (suma vectorial de tres direcciones; incertidumbre K = 1,5 m/s<sup>2</sup>)
  - El nivel de emisión de vibraciones ha sido medido según una prueba estándar proporcionada en EN 60335; puede utilizarse para comparar una herramienta con otra y como valoración preliminar de la exposición a las vibraciones al utilizar la herramienta con las aplicaciones mencionadas
    - al utilizarla para distintas aplicaciones o con accesorios diferentes o con un mantenimiento deficiente, podría **augmentar** de forma notable el nivel de exposición
    - en las ocasiones en que se apaga la herramienta o cuando está funcionando pero no está realizando ningún trabajo, se podría **reducir** el nivel de exposición de forma importante
- ! protéjase contra los efectos de la vibración realizando el mantenimiento de la herramienta y sus accesorios, manteniendo sus manos calientes y organizando sus patrones de trabajo**





P

## Aspirador/soprador de jardín

0792/0796

## INTRODUÇÃO

- Esta ferramenta destina-se a soprar/recolher e aspirar/triturar folhas secas e outros resíduos secos do jardim, como, por exemplo, relva e galhos
- Esta ferramenta destina-se apenas a utilização doméstica e não foi concebida para ser utilizada em locais molhados
- Esta ferramenta não se destina a utilização profissional

- Verifique se a embalagem contém todas as peças conforme apresentado no desenho 
- Quando faltarem peças ou estiverem danificadas, contacte o revendedor
- **Leia este manual de instruções cuidadosamente antes de utilizar e guarde-o para futura referência** 
- **Dê especial atenção às instruções e avisos de segurança; a não observação das respectivas recomendações poderá resultar em lesões graves**

## DADOS TÉCNICOS

### ELEMENTOS DA FERRAMENTA

- A** Tubo de sucção/soprador inferior
- B** Tubo de sucção/soprador superior
- C** Saco de recolha
- D** Pega guia
- E** Alça de transporte
- F** Limitador do cabo
- G** Gatilho
- H** Comutador para seleccionar o modo de funcionamento
- J** Roda para controle da velocidade máxima (**0796**)
- K** Roda de suporte
- L** Aberturas de ventilação
- M** Pega principal
- N** Parafuso de fixação 25 mm
- P** Parafusos de fixação 50 mm
- Q** Abertura do aspirador
- R** Abertura do soprador
- S** Calha de armazenamento (**parafusos não fornecidos**)

## SEGURANÇA

### GENERAL

- Utilize a ferramenta apenas de dia ou com a iluminação artificial adequada
- Utilize apenas a ferramenta completamente montada
- Evite utilizar a ferramenta em más condições atmosféricas, em especial, quando existir risco de trovoada
- Não utilize a ferramenta em relvados molhados ou quando os materiais a soprar/aspirar estiverem molhados
- Não sobre em ou na direcção de materiais quentes, inflamáveis ou explosivos
- Não aspire materiais quentes, inflamáveis ou explosivos
- Nunca utilize a ferramenta junto a pessoas (em especial, crianças) e animais
- O utilizador é responsável pelos acidentes ou perigos que ocorram com outras pessoas ou a sua propriedade
- Desligue sempre da fonte de alimentação
  - quando deixar a ferramenta sem vigilância
  - antes de retirar material encravado
  - antes de verificar, limpar ou trabalhar na ferramenta
  - depois de bater num objecto estranho
  - sempre que a ferramenta começar a vibrar anormalmente
- Guarde a ferramenta **no interior** num local seco e seguro, fora do alcance das crianças

## SEGURANÇA DE PESSOAS

- **Esta ferramenta pode ser utilizada por crianças a partir dos 8 anos, assim como pessoas com capacidades físicas, sensoriais ou mentais reduzidas, ou com insuficiente experiência e conhecimentos, desde que as mesmas sejam supervisionadas ou recebam instruções acerca da utilização segura da ferramenta e dos perigos provenientes do mesmo (caso contrário há perigo de operação errada e ferimentos)**
- **Supervisionar as crianças (assim é assegurado que as crianças não brinquem com a ferramenta)**
- **Crianças não devem realizar trabalhos de limpeza nem de manutenção na ferramenta, sem supervisão**

- Nunca sobre resíduos na direcção das pessoas
- Use sempre calças longas, mangas compridas e sapatos fortes quando utilizar a ferramenta
- Usar luvas protectoras, óculos de protecção, roupas justas e uma protecção para cabelos (no caso de cabelos compridos)
- Use uma máscara antipoeira quando trabalhar num ambiente poeirento

## SEGURANÇA ELÉCTRICA

- Certifique-se sempre de que a tensão de alimentação está de acordo com a tensão indicada na placa de identificação da ferramenta (ferramentas com a indicação de 230V ou 240V também podem ser ligadas a uma fonte de 220V)
- Ligue a ferramenta utilizando um disjuntor de corrente de falha (FI) com uma corrente de disparo de 30 mA no máximo
- Utilize extensões completamente desenroladas e seguras, com uma capacidade de 16 Amp
- Não ligue um cabo danificado à fonte de alimentação nem toque num cabo danificado antes de o desligar da fonte de alimentação (os cabos danificados podem contactar com peças eléctricas)
- Utilize apenas um cabo de extensão H05VV-F ou H05RN-F destinado a utilização exterior e equipado com uma ficha impermeável e uma união de tomada
- Utilize apenas cabos de extensão com um comprimento máximo de 20 metros (1,5 mm<sup>2</sup>) ou 50 metros (2,5 mm<sup>2</sup>)

- Desligue sempre a ferramenta e retire a ficha da fonte de alimentação se o cabo de alimentação ou o cabo de extensão estiver cortado, danificado ou emaranhado (**não toque no cabo antes de desligar a ficha**)
- Proteja o cabo (extensão) de fontes de calor, de óleo e de arestas aguçadas
- Não utilize o cabo para o transporte, para pendurar a ferramenta, nem para puxar a ficha da tomada
- Inspeccione periodicamente o fio e mandando-o substituir por pessoal qualificado, se elo estiver danificado
- Inspeccione o cabo de extensão periodicamente e substitua-o, se danificado (**os cabos de extensão inadequados podem ser perigosos**)
- Não utilize a ferramenta se o interruptor não a ligar ou desligar; mande sempre reparar um interruptor danificado a um técnico qualificado

## ANTES DA UTILIZAÇÃO

- Familiarize-se com os controlos e a utilização adequada da ferramenta
- Verifique o funcionamento da ferramenta antes de cada utilização e, em caso de avaria, leve-a a uma pessoa qualificada para reparação; nunca abra você mesmo a ferramenta
- **Antes de utilizar, inspeccione cuidadosamente a área de utilização da ferramenta e retire todos os objectos sólidos que possam danificar o mecanismo de trituração durante a aspiração (como, por exemplo, pedras, vidro partido, pedaços de metal)**
- Quando aspirar, nunca utilize a ferramenta sem o saco de recolha instalado
- Verifique regularmente se o saco de recolha está gasto ou danificado
- Nunca utilize a ferramenta com uma guarda ou uma caixa avariada
- Substitua as peças gastas ou danificadas
- Mantenha todos os parafusos e porcas apertados para ter a certeza de que a ferramenta está em condições de funcionamento seguras

## DURANTE A UTILIZAÇÃO

- Mantenha sempre o fio afastado das peças rotativas da ferramenta; coloque o fio para trás, fora do alcance da ferramenta
- Opere a ferramenta apenas com uma marcha normal (não corra)
- Mantenha os pés numa posição adequada nas subidas
- Certifique-se sempre de que as aberturas de ventilação não têm resíduos
- Tenha uma postura segura quando trabalhar (não ultrapasse, em especial, quando utilizar degraus ou uma escada)

## EXPLICAÇÃO DOS SÍMBOLOS DA FERRAMENTA

- ③ Leia o manual de instruções antes de utilizar o equipamento
- ④ Use óculos de protecção e protectores para os ouvidos
- ⑤ Não exponha a ferramenta à chuva
- ⑥ **Tenha atenção ao risco de lesão provocado pelos resíduos móveis** (mantenha as pessoas a uma distância segura da área de trabalho)

- ⑦ Desligue e retire a ficha antes da limpeza/manutenção ou se o cabo (extensão) estiver danificado ou emaranhado
- ⑧ Isolamento duplo (nenhum fio de terra necessário)
- ⑨ Não deite a ferramenta no lixo doméstico

## MANUSEAMENTO

- Instruções de montagem ⑩
  - monte a roda de suporte K conforme ilustrado
  - certifique-se de que os tubos A e B, o saco de recolha C e o punho guia D estão montados correctamente e que a alça de transporte E está ajustada correctamente antes de utilizar a ferramenta
  - ! **aperte firmemente todos os parafusos e porcas**
- Limitador do cabo ⑪
  - pendure a volta do cabo de extensão sobre o limitador F conforme ilustrado
  - puxe para ficar o cabo de extensão
- Ligar/desligar ⑫
  - ligue a ferramenta premindo o gatilho G
  - desligue a ferramenta soltando o gatilho G
  - ! **antes de ligar a ferramenta, certifique-se de que não está em contacto com nenhum objecto**
  - ! **depois de desligar a ferramenta, o motor continua a funcionar durante alguns segundos**
- Soprar ⑬
  - seleccione o modo de sopro com o interruptor H conforme ilustrado (**apenas a ferramenta estiver desligada**)
  - com a roda J pode regular-se gradualmente a velocidade máxima da baixa até alta (1-7) (0796)
- Aspirar/triturar ⑭
  - certifique-se de que o saco de recolha C ② está ligado à ferramenta (para mais informações sobre a montagem, consulte ②)
  - seleccione o modo de aspiração com o interruptor H conforme ilustrado (**apenas a ferramenta estiver desligada**)
  - com a roda J pode regular-se gradualmente a velocidade máxima da baixa até alta (1-7) (0796)
  - ! **não aspire objectos sólidos, como, por exemplo, pedras, vidros partidos, pedaços de metal**
  - não aspire líquidos
  - não aspire grandes quantidades de folhas de uma só vez para evitar o entupimento da abertura do aspirador e o bloqueio do impulsor do triturador
  - a intensidade da trituração depende do tamanho das folhas e da humidade residual
  - ! **quando a ferramenta parar repentinamente, desligue-a imediatamente, retire a ficha da fonte de alimentação e retire qualquer material encravado entre o impulsor do triturador e a caixa**
  - esvazie regularmente o saco de recolha C ② (a capacidade de aspiração diminui consideravelmente quando o saco de recolha está cheio)
- Segurar e guiar a ferramenta ⑮
  - ! **durante o trabalho, segure sempre a ferramenta na(s) área(s) de fixação cinzenta(s)**
  - utilize a roda de suporte K para fácil orientação do tubo no chão

- para obter resultados óptimos, mantenha uma distância de 5 - 10 cm do chão
- Esvaziar o saco de recolha ⑯
  - ! **desligue a ferramenta e retire a ficha da tomada**
  - aguarde até o impulsor parar antes de retirar o saco de recolha da ferramenta
  - abra o fecho do saco de recolha e esvazie-o completamente
  - o material composto não pertence ao lixo doméstico

## MANUTENÇÃO / SERVIÇO

- Esta ferramenta não se destina a utilização profissional
- Desligue sempre a ferramenta, retire a ficha da fonte de alimentação e certifique-se de que todas as peças móveis estão completamente paradas
- Mantenha a ferramenta e o fio sempre limpos (especialmente as ranhuras de respiração L ②)
  - limpe a ferramenta **após cada utilização** com uma escova suave ou um pano (não utilize produtos de limpeza ou solventes)
  - retire o saco de recolha **após cada utilização**, vire-o ao contrário e escove-o completamente
  - depois de retirar o saco de recolha, certifique-se de que os possíveis resíduos de sujidade são retirados da área de saída de ar
- Armazenamento ⑰
  - monte a calha de armazenamento S na parede com 4 parafusos (**não fornecidos**) e nivelada na horizontal
  - guarde a ferramenta **no interior** num local seco e seguro, fora do alcance das crianças
  - não cubra a ferramenta com plástico (o plástico pode provocar humidade e, conseqüentemente, ferrugem/corrosão)
- Se a ferramenta falhar apesar de cuidadosos processos de fabricação e de teste, a reparação deverá ser executada por uma oficina de serviço autorizada para ferramentas eléctricas SKIL
  - envie a ferramenta **sem desmontar**, juntamente com a prova de compra, para o seu revendedor ou para o centro de assistência SKIL mais próximo (os endereços assim como a mapa de peças da ferramenta estão mencionados no [www.skil.com](http://www.skil.com))

## RESOLUÇÃO DE PROBLEMAS

- A lista seguinte mostra os sintomas dos problemas, causas possíveis e acções correctivas (se estas não identificarem e corrigirem o problema, contacte o revendedor ou o centro de assistência técnica)
  - ! **desligue a ferramenta e desligue a ficha antes de investigar o problema**
- ★ A ferramenta não funciona
  - sem fonte de alimentação -> verifique a fonte de alimentação (cabo de alimentação, disjuntores, fusíveis)
  - ficha desligada -> ligue a ficha
  - cabo de extensão danificado -> substitua o cabo de extensão
  - interruptor de ligar/desligar defeituoso -> contacte o revendedor/centro de assistência técnica
  - escovas de carbono gastas -> contacte o revendedor/centro de assistência
  - motor avariado -> contacte o revendedor/centro de assistência

- tubo de sopro/aspiração não montado completamente -> monte o tubo de sopro/aspiração de duas partes
- ★ A ferramenta funciona intermitentemente
  - interruptor de ligar/desligar defeituoso -> contacte o revendedor/centro de assistência técnica
  - instalação interna defeituosa -> contacte o revendedor/centro de assistência técnica
  - impulsor bloqueado por objecto estranho -> retire o bloqueio
- ★ Sem ou baixa potência de sopro
  - interruptor selector no modo de aspiração -> defina o interruptor selector para o modo de sopro
- ★ Sem ou baixa potência de aspiração
  - interruptor selector no modo de sopro -> defina o interruptor selector para o modo de aspiração
  - o saco de recolha está cheio/sujo -> esvazie/limpe o saco de recolha
  - abertura de aspiração entupida ou bloqueada por objecto estranho -> retire o bloqueio

## AMBIENTE

- **Não deite ferramentas eléctricas, acessórios e embalagem no lixo doméstico** (apenas para países da UE)
  - de acordo com a directiva europeia 2012/19/CE sobre ferramentas eléctricas e electrónicas usadas e a transposição para as leis nacionais, as ferramentas eléctricas usadas devem ser recolhidas em separado e encaminhadas a uma instalação de reciclagem dos materiais ecológica
  - símbolo  lhe avisará em caso de necessidade de arranja-las

## RUÍDO / VIBRAÇÃO

- Medido segundo EN 60335 o nível de pressão acústica desta ferramenta é 80 dB(A) e o nível de potência acústica 100 dB(A) (espaço de erro: 3 dB), e a vibração 2,8 m/s<sup>2</sup> (soma de vectores de três direcções; incerteza K = 1,5 m/s<sup>2</sup>)
  - O nível de emissão de vibrações foi medido de acordo com um teste normalizado fornecido na EN 60335; pode ser utilizado para comparar uma ferramenta com outra e como uma avaliação preliminar de exposição à vibração quando utilizar a ferramenta para as aplicações mencionadas
    - utilizar a ferramenta para diferentes aplicações ou com acessórios diferentes ou mantidos deficientemente, pode **umentar** significativamente o nível de exposição
    - o número de vezes que a ferramenta é desligada ou quando estiver a trabalhar sem fazer nada, pode **reduzir** significativamente o nível de exposição
- ! proteja-se contra os efeitos da vibração, mantendo a ferramenta e os acessórios, mantendo as mãos quentes e organizando os padrões de trabalho**

1

## Soffiatore-aspiratore da giardino

0792/0796

### INTRODUZIONE

- Questo utensile è stato progettato per soffiare/raccogliere e aspirare/triturare foglie secche e altri rifiuti da giardino, come erba e rami
- Questo utensile è inteso per un utilizzo unicamente domestico e non è adatto a condizioni bagnate
- Questo utensile non è inteso per un uso professionale
- Verificare che l'imballo contenga tutte le parti illustrate sul disegno <sup>②</sup>
- In caso di parti mancanti o danneggiate, contattare il proprio rivenditore
- **Leggere attentamente questo manuale di istruzioni prima dell'impiego, e conservarlo per future consultazioni** <sup>③</sup>
- **Prestare particolare attenzione alle istruzioni di sicurezza ed alle avvertenze; la mancata osservanza potrebbe causare serie lesioni**

### DATI TECNICI <sup>①</sup>

#### ELEMENTI UTENSILE <sup>②</sup>

- A** Tubo soffiatore/aspiratore inferiore
- B** Tubo soffiatore/aspiratore superiore
- C** Sacco di raccolta
- D** Impugnatura di guida
- E** Fascia da spalla
- F** Reggicavo
- G** Grilletto
- H** Commutatore per la selezione della modalità di funzionamento
- J** Rotella di controllo della velocità massima (0796)
- K** Ruota di supporto
- L** Feritoie di ventilazione
- M** Impugnatura principale
- N** Vite di fissaggio 25 mm
- P** Viti di fissaggio 50 mm
- Q** Apertura aspiratore
- R** Apertura soffiatore
- S** Supporto per utensile (viti non fornite)

### SICUREZZA

#### NOTE GENERALI

- Usare l'utensile solo con luce diurna o sufficiente luce artificiale
- Utilizzare l'utensile solo se è completamente assemblato
- Evitare di usare l'utensile in cattive condizioni meteorologiche, soprattutto quando sussiste il pericolo di fulmini
- Non usare questo utensile su prati bagnati o quando il materiale soffiato/aspirato è bagnato
- Non soffiare su o verso materiali caldi, infiammabili o esplosivi
- Non aspirare materiali caldi, infiammabili o esplosivi

- Non usare mai l'utensile in prossimità di persone (particolarmente bambini) e animali
- L'utente è responsabile per incidenti o pericoli causati ad altre persone o a proprietà di queste ultime
- Disinserire sempre la spina dalla presa di corrente
  - quando si lascia l'utensile incustodito
  - prima di rimuovere materiale incastrato
  - controllare, pulire o effettuare lavori sull'utensile
  - dopo un contatto con un oggetto estraneo
  - quando l'utensile si avvia con vibrazioni anomale
- Conservare l'utensile **all'interno** in un posto asciutto e chiuso a chiave, distante dalla portata dei bambini

#### SICUREZZA DELLE PERSONE

- **Questo utensile può essere utilizzato da bambini a partire dagli 8 anni di età, da persone con limitate capacità fisiche, sensoriali o mentali e da persone con scarsa conoscenza ed esperienza, purché siano sorvegliati da una persona responsabile della loro sicurezza o siano stati istruiti in merito all'impiego sicuro dell'utensile e ai relativi pericoli (in caso contrario sussiste il rischio di utilizzo errato e di lesioni)**
- **Sorvegliare i bambini** (in questo modo viene assicurato che i bambini non giocano con l'utensile)
- **La pulizia e la manutenzione dell'utensile da parte di bambini non deve avvenire senza sorveglianza**

- Non soffiare mai detriti in direzione di spettatori
- Indossare sempre pantaloni lunghi, maniche lunghe e scarpe robuste quando si usa l'utensile
- Portare guanti protettivi, occhiali di protezione, abiti adatti ed aderenti al corpo e una protezione per i capelli (in caso di capelli lunghi)
- Indossare una maschera antipolvere quando si lavora in ambienti polverosi

#### SICUREZZA ELETTRICA

- Controllare che la tensione dell'alimentazione sia la stessa di quella indicata sulla targhetta dell'utensile (gli utensili con l'indicazione di 230V o 240V possono essere collegati anche alla rete di 220V)
- Collegare l'utensile attraverso un interruttore automatico di corrente (FI) con una corrente di scatto di 30 mA massimo
- Usare cavi di prolunga completamente srotolati e sicure con una capacità di 16 Amp

- Non collegare un cavo danneggiato alla fonte di alimentazione o toccare un cavo danneggiato prima che venga stato scollegato dalla fonte di alimentazione (i cavi danneggiati possono fare contatto con parti sotto tensione)
- Usare solamente una prolunga di tipo H05VV-F o H05RN-F per un uso all'esterno e munita di presa e spina a prova di spruzzo
- Usare soltanto cavi di prolunga con una lunghezza massima di 20 metri (1,5 mm<sup>2</sup>) o 50 metri (2,5 mm<sup>2</sup>)
- Spegnerne sempre l'utensile e disinserire la spina dalla presa di corrente, se il cavo d'alimentazione o il cavo di prolunga è tagliato, danneggiato o impigliato (**non toccare il cavo prima di disinserire la spina**)
- Proteggere il cavo (di prolunga) dal calore, dall'olio e da bordi taglienti
- Non usate il cavo per trasportare o appendere l'utensile, oppure di togliere la spina dalla presa di corrente
- Esaminare il cavo periodicamente e, se danneggiato, farlo sostituire da personale qualificato
- Esaminare il cavo di prolunga periodicamente e, se danneggiato, sostituirlo (**cavi di prolunga inadeguati possono essere pericolosi**)
- Non usare l'utensile se l'interruttore non accede e spegne; far sostituire l'interruttore da personale qualificato

#### PRIMA DELL'USO

- Familiarizzare con i controlli e l'uso corretto dell'utensile
- Controllare il funzionamento dell'utensile prima di ogni volta che si deve usare, in caso di un difetto, farlo riparare immediatamente da una persona qualificata; non aprire mai l'utensile da se stessi
- **Prima dell'uso, ispezionare attentamente l'area in cui si desidera usare l'utensile e rimuovere tutti gli oggetti solidi che potrebbero danneggiare il meccanismo di triturazione quando si aspira (come sassi, pezzi di vetro o metallo)**
- Quando si aspira, non usare mai l'utensile senza il sacco di raccolta montato
- Controllare regolarmente che il sacco di raccolta non sia consumato o danneggiato
- Non usare l'utensile se la protezione o la scatola sono difettosi
- Sostituire parti consumate o danneggiate
- Mantenere dadi, bulloni e viti serrati, al fine di assicurare che l'utensile funzioni in modo sicuro

#### DURANTE L'USO

- Mantenere sempre il cavo distante dalle parti in movimento dell'utensile; spingere il cavo verso la parte posteriore, distante dall'utensile
- Usare l'utensile solo a passo d'uomo (non correre)
- Fare attenzione sulle pendenze
- Mantenere sempre le aperture di ventilazione libere da detriti
- Assumere una posizione sicura mentre si lavora (non sporgersi, specialmente se si usa una scala o un'impalcatura)

#### SPIEGAZIONE DEI SIMBOLI PRESENTI SULL'UTENSILE

- ③ Leggere il manuale di istruzioni prima dell'uso
- ④ Portare occhiali di protezione e protezione dell'udito



- ⑤ Non esporre l'utensile alla pioggia
- ⑥ **Prestare attenzione al rischio di lesioni provocate da detriti proiettati** (mantenere spettatori a distanza di sicurezza dall'area di lavoro)
- ⑦ Spegnerne e disinserire la spina prima di pulire/fare la manutenzione o se il cavo (di prolunga) è danneggiato o impigliato
- ⑧ Doppio isolamento (non è necessario alcun cavo di terra)
- ⑨ Non gettare l'utensile tra i rifiuti domestici

## USO

- Istruzioni di montaggio ⑩
  - montare la ruota di supporto K come illustrato
  - verificare che i tubi A e B, il sacco di raccolta C e l'impugnatura di guida D siano correttamente assemblati e che la fascia da spalla E sia stata regolata correttamente prima di usare l'utensile
- ! **serrare fermamente viti, bulloni e dadi**
- Reggicavo ⑪
  - agganciare l'asola del cavo di prolunga al reggicavo F come indicato nell'illustrazione
  - tirare per fissare il cavo di prolunga
- Acceso/spento ⑫
  - accendere l'utensile premendo il grilletto G
  - spegnere l'utensile rilasciando il grilletto G
- ! **prima di accendere l'utensile, assicurarsi che non sia in contatto con alcun oggetto**
- ! **dopo lo spegnimento dell'utensile, il motore continua a girare per qualche secondo**
- Soffiatura ⑬
  - selezionare la modalità di soffiatura usando l'interruttore H come illustrato (**solo quando l'utensile è spento**)
  - con la rotella J potete scegliere progressivamente la velocità massima da bassa ad alta (1-7) (0796)
- Aspirazione/triturazione ⑭
  - assicurarsi che il sacco di raccolta C ② sia collegato all'utensile (per il montaggio vedi ②)
  - selezionare la modalità di aspirazione usando l'interruttore H come illustrato (**solo quando l'utensile è spento**)
  - con la rotella J potete scegliere progressivamente la velocità massima da bassa ad alta (1-7) (0796)
- ! **non aspirare oggetti solidi come sassi, pezzi di vetro o di metallo**
- non aspirare liquidi
- non aspirare grandi volumi di materiale in un solo passaggio, evitando di intasare l'apertura di aspirazione e bloccare la ventola di trituratione
- l'intensità di trituratione dipende dalla dimensione del fogliame e dall'umidità residua
- ! **se l'utensile si arresta improvvisamente, spegnere immediatamente, disinserire la spina dalla presa di corrente e rimuovere tutto il materiale incastrato tra la ventola di trituratione e la scatola**
- svuotare regolarmente il sacco di raccolta C ② (la capacità d'aspirazione diminuisce considerevolmente se il sacco è pieno)
- Tenuta e guida dell'utensile ⑮
  - ! **durante la lavorazione, impugna l'utensile sempre in corrispondenza della(e) area(e) grigia(e)**

- usare ruota di supporto K per una guida facile del tubo lungo il terreno
- per risultati ottimali mantenere una distanza di 5 - 10 cm dal suolo
- Svuotamento del sacco di raccolta ⑯
  - ! **spegnete l'utensile e togliete la spina dalla presa di corrente**
  - aspettare finché la ventola si è fermata, prima di rimuovere il sacco di raccolta dall'utensile
  - aprire la zip del sacco di raccolta e svuotarlo completamente
  - il materiale da compost non deve essere gettato nei rifiuti domestici

## MANUTENZIONE / ASSISTENZA

- Questo utensile non è inteso per un uso professionale
  - Spegnerne sempre l'utensile, scollegare la spina dall'alimentazione e assicurarsi che tutte le parti mobili si siano arrestate completamente
  - Tenete sempre puliti utensile e cavo (soprattutto le feritoie di ventilazione L ②)
    - pulire l'utensile **dopo ogni uso** con un panno soffice ed asciutto (non utilizzate agenti detergenti né solventi)
    - rimuovere il sacco di raccolta **dopo ogni uso**, rovesciarlo e spazzolarlo accuratamente
    - dopo aver rimosso il sacco di raccolta, assicurarsi che eventuali resti di sporcizia vengano rimossi dall'area dell'uscita dell'aria
  - Stoccaggio del tagliasepe ⑰
    - montare il supporto per utensile S in modo sicuro e orizzontale sul muro utilizzando 4 viti (**non fornite**)
    - conservare l'utensile **all'interno** in un posto asciutto e chiuso a chiave, distante dalla portata dei bambini
    - non coprire l'utensile con plastica (la plastica potrebbe causare umidità e risultante ruggine/corrosione)
  - Se nonostante gli accurati procedimenti di produzione e di controllo l'utensile dovesse guastarsi, la riparazione va fatta effettuare da un punto di assistenza autorizzato per gli elettrodomestici SKIL
    - inviare l'utensile **non smontato** assieme alle prove di acquisto al rivenditore oppure al più vicino centro assistenza SKIL (l'indirizzo ed il disegno delle parti di ricambio dell'utensile sono riportati su [www.skil.com](http://www.skil.com))
- ### RISOLUZIONE DI PROBLEMI
- La seguente lista elenca sintomi di problemi, possibili cause e misure correttive (se il proprio problema non è identificato e non è possibile correggerlo, si prega di contattare il proprio rivenditore o centro assistenza)
    - ! **spegnerne l'utensile ed estrarre la spina dalla presa di corrente prima di cercare di risolvere il problema**
  - ★ L'utensile non funziona
    - alimentazione assente -> controllare l'alimentazione (cavo d'alimentazione, interruttori sezionatori, fusibili)
    - spina non inserita -> inserire la spina
    - cavo di prolunga danneggiato -> sostituire il cavo di prolunga
    - interruttore on/off difettoso -> contattare il rivenditore/centro di assistenza
    - spazzole di carbonio consumate -> contattare il punto di rivendita/assistenza

- motore difettoso -> contattare il punto di vendita/assistenza
- tubo di soffiatura/aspirazione non completamente montato -> montare il tubo di soffiatura/aspirazione composto da due parti
- ★ L'utensile funziona a intermittenza
  - interruttore on/off difettoso -> contattare il rivenditore/centro di assistenza
  - cavi interni difettosi -> contattare il rivenditore/centro di assistenza
  - ventola bloccata da oggetto estraneo -> rimuovere l'oggetto
- ★ Potenza di soffiatura bassa/assente
  - commutatore in modalità aspirazione -> impostare il commutatore su modalità di soffiatura
- ★ Potenza di aspirazione bassa/assente
  - commutatore in modalità soffiatura -> impostare il commutatore su modalità di aspirazione
  - sacco di raccolta pieno/sporcato -> svuotare/pulire il sacco di raccolta
  - apertura d'aspirazione intasata o bloccata da oggetto estraneo -> rimuovere l'oggetto

## TUTELA DELL'AMBIENTE

- **Non gettare l'utensile elettrico, gli accessori e l'imballaggio tra i rifiuti domestici** (solo per paesi UE)
  - secondo la Direttiva Europea 2012/19/CE sui rifiuti di utensili elettrici ed elettronici e la sua attuazione in conformità alle norme nazionali, gli utensili elettrici esausti devono essere raccolti separatamente, al fine di essere reimpiagati in modo eco-compatibile
  - il simbolo ⑨ vi ricorderà questo fatto quando dovrete eliminarle

## RUMOROSITÀ / VIBRAZIONE

- Misurato in conformità al EN 60335 il livello di pressione acustica di questo utensile è 80 dB(A) ed il livello di potenza acustica 100 dB(A) (deviazione standard: 3 dB), e la vibrazione 2,8 m/s<sup>2</sup> (somma dei vettori in tre direzioni; incertezza K = 1,5 m/s<sup>2</sup>)
- Il livello di emissione delle vibrazioni è stato misurato in conformità a un test standardizzato stabilito dalla norma EN 60335; questo valore può essere utilizzato per mettere a confronto un l'utensile con un altro o come valutazione preliminare di esposizione alla vibrazione quando si impiega l'utensile per le applicazioni menzionate
  - se si utilizza l'utensile per applicazioni diverse, oppure con accessori differenti o in scarse condizioni, il livello di esposizione potrebbe **aumentare** notevolmente
  - i momenti in cui l'utensile è spento oppure è in funzione ma non viene effettivamente utilizzato per il lavoro, possono contribuire a **ridurre** il livello di esposizione
- ! **protegersi dagli effetti della vibrazione effettuando la manutenzione dell'utensile e dei relativi accessori, mantenendo le mani calde e organizzando i metodi di lavoro**

H

## Kerti lombszívó/fújó

0792/0796

### BEVEZETÉS

- A gép száraz levelek és más kerti hulladék, például fű, gallyak elfújására, egybegyűjtésére, valamint porszívózására/aprítására készült
- A gép csak háztartási célokra használható, emellett nem való nedves környezetben történő munkavégzésre
- Ez a szerszám nem professzionális használatra készült
- Ellenőrizze, hogy a csomag tartalmazza-e az ábrán látható összes alkatrészt ②
- Hiányzó vagy sérült alkatrész esetén forduljon a kereskedőhöz
- **A használat előtt gondosan olvassa el ezt a kézikönyvet és tartsa meg, hogy később is használhassa** ③
- **Kísérje különös figyelemmel a biztonsági utasításokat és figyelmeztetéseket; ennek elmulasztása súlyos sérülést okozhat**

### MŰSZAKI ADATOK ①

### SZERSZÁMGÉP ELEMEI ②

- A Alsó fúvó-/szívócső
- B Felső fúvó-/szívócső
- C Gyűjtőszák
- D Vezetőfogantyú
- E Vállheveder
- F Tápkábelt rögzítő horog
- G Indítókapcsoló
- H Üzem mód kapcsoló
- J A maximális sebesség beállítására szolgáló kerék (0796)
- K Támasztó kerék
- L Szellőzőnyílások
- M Fő fogantyú
- N Rögzítő csavar 25 mm
- P Rögzítő csavarok 50 mm
- Q Szívónyílás
- R Fúvónyílás
- S Tároló sín (csavar nélkül)

### BIZTONSÁG

#### ÁLTALÁNOS TUDNIVALÓK

- A szerszámot csak napfénynél vagy kellő mesterséges megvilágítás mellett használja
- A gépet csak teljesen összeszerelt állapotban használja
- Ne használja a gépet rossz időben, különösen ha villámlás veszély van
- Ne használja a gépet nedves gyepen, valamint akkor, ha az elfújni/elszívni kívánt anyag nedves
- Ne irányítsa a légáramot forró, éghető vagy robbanásveszélyes anyagra
- Ne porszívózzon forró, gyúlékony vagy robbanásveszélyes anyagokat
- Ne működtesse a gépet emberek (különösen gyermekek) és állatok közvetlen közelében
- A balesetekért vagy másokat, illetve anyagi javakat érintő károkért, sérülésekért a felhasználó a felelős

- Mindig húzza ki a tápkábel dugaszát a tápcsatlakozó aljzattól
  - ha a gépet őrizetlenül hagyja
  - mielőtt az elakadt anyag eltávolításába kezd
  - mielőtt a gép ellenőrzésébe, tisztításába vagy rajta végzendő egyéb tevékenységbe kezd
  - ha egy idegen tárgyba ütközött
  - ha a gép rendellenesen vibrálni kezd
- A szerszám **beltéri** száraz és zárt helyen tárolja, ahol gyermekek nem férhetnek hozzá

#### SEMÉLYI BIZTONSÁGI ELŐÍRÁSOK

- **Ezt a készüléket legalább 8 éves gyerekek és olyan személyek is használhatják, akiknek a fizikai, érzékelési, vagy értelmi képességeik korlátozottak, vagy nincsenek meg a megfelelő tapasztalataik, illetve tudásuk, ha az ilyen személyekre a biztonságukért felelős más személy felügyel, vagy a készülék biztonságos kezelésére kioktatta őket és megértették az azzal kapcsolatos veszélyeket (ellenkező esetben fennáll a hibás működés és a sérülés veszélye)**
- **Ügyeljen a gyerekekre (ez biztosítja, hogy a gyerekek ne játszhasanak a szerszámmal)**
- **A készülék tisztítását és karbantartását gyerekek felügyelete nélkül nem végezhetik**

- Ne fúvasson törmelékét mások felé
- A gép használatakor viseljen hosszú nadrágot, hosszú ujjú felsőt és erős lábbelit
- Viseljen védőkesztyűt, védőszemüveget, testhez álló ruházatot és ügyeljen haja védelmére (hosszú haj esetén)
- Poros környezetben történő munkavégzésnél viseljen pormaszkot

#### ELEKTROMOS BIZTONSÁGI ELŐÍRÁSOK

- Mindig ellenőrizze, hogy a hálózati feszültség megegyezik-e a gép adattábláján feltüntetett értékkel (a 230V vagy 240V jelzésű gépek 220V feszültségre is csatlakoztathatók)
- A szerszámgépet rövidzárlati (FI) áramkör-megszakítón keresztül csatlakoztassa, melynek kioldóárama maximum 30 mA

- Használjon teljesen letekert és biztonságos hosszabbítókábelt, 16 A-es teljesítménnyel
- Ne csatlakoztasson megsérült tápkábelt a tápforrásra és ne érintsen meg sérült tápkábelt mielőtt ki lenne húzva a konnektorból (a megsérült tápkábel esetén érintkezhet a feszültség alatt álló részekkel)
- Kizárólag H05VV-F vagy H05RN-F típusú, kültéri használatra gyártott hosszabbító kábelt használjon, amely víz ellen védett dugasszal és dugaszolóaljzattal rendelkezik
- Maximum 20 méteres (1,5 mm<sup>2</sup>) vagy 50 méteres (2,5 mm<sup>2</sup>) hosszabbítót használjon
- Mindig kapcsolja le a gépet és húzza ki a tápcsatlakozó dugaszt a tápforrásból, ha a tápvezeték vagy hosszabbító elszakadt, megsérült vagy összegabalyodott **(ne érjen a tápkábelhez, amíg a dugaszt ki nem húzta)**
- Tartsa távol a (hosszabbító) vezetékét hőtől, olajtól és éles peremektől
- Ne használja a kábelt a rendeltetésétől eltérő célokra, vagyis a szerszámot soha ne hordozza vagy akassza fel a kábelnél fogva, és soha ne húzza ki a hálózati csatlakozó dugót a kábelnél fogva
- Rendszeresen vizsgálja meg a kábelt, és cseréltesse ki szakértő által ha sérült
- Vizsgálja meg rendszeresen a hosszabbítót, és cserélje ki, ha megsérült **(a hibás hosszabbító veszélyes lehet)**
- Ne használja a gépet, ha a kapcsolója nem működik; a kapcsolót javíttassa meg szakképzett személlyel

#### HASZNÁLAT ELŐTT

- Ismerkedjen meg tüzetesen a kezelőszervekkel és a gép megfelelő használatával
- Minden használat előtt ellenőrizze, hogy helyesen működik-e a szerszám, és amennyiben meghibásodást észlel, azonnal forduljon szakképzett szerelőhöz, ön soha ne nyissa ki
- **Használatba vétel előtt alaposan vizsgálja át a területet, ahol dolgozni fog vele, és távolítsa el minden szilárd tárgyat, ami kárt tehet az aprító mechanikában, amikor porszivózik (pl. köveket, üvegcserepet, fémdarabokat)**
- Porszivózásakor ne használja a gépet a gyújtózsák nélkül
- Rendszeresen ellenőrizze a gyújtózsák állapotát
- Ne működtesse a készüléket, ha hibás a védőburkolat vagy a ház
- Cserélje ki a kopott vagy sérült alkatrészeket
- Az anyák és csavarok mindig legyenek megfelelően meghúzva, hogy biztosítva legyen a gép biztonságos üzemállapota

#### HASZNÁLAT KÖZBEN

- A gép mozgó részétől mindig tartsa távol az elektromos kábelt; terelje a tápkábelt a gép hátulja felé, a géptől elfelé
- A gépet gyalogló sebességgel működtesse (ne szaladjon)
- Lejtőn is tartsa a megfelelő helyzetet
- Mindig biztosítsa a szellőzőnyílások tisztaságát
- Dolgozzon biztonságos pózban (ne hajoljon át semmin, különösen ha létrán vagy állványon dolgozik)

#### A SZERSZÁMON TALÁLHATÓ SZIMBÓLUMOK MAGYARÁZATA

③ Használat előtt olvassa el a használati utasítást

④ Viseljen védőszemüveget és zaj elleni fülvédőt

- ⑤ A gépet óvja a nedvességtől, különösen esőtől
- ⑥ **Ügyeljen a szálló hulladékok okozta sérülésveszélyre** (tartsa távol a közelben állókat a munkaterülettől)
- ⑦ Kapcsolja ki, és áramtalanítsa a berendezést a tisztítás/karbantartás megkezdése előtt, illetve, ha a tápkábel vagy a hosszabbító megsérült, összegubancolódott
- ⑧ Kettős szigetelés (földelővezeték nem szükséges)
- ⑨ A gépet ne dobja a háztartási szemétkébe

## KEZELÉS

- Összeszerelési útmutató ⑩
  - szerelje fel a támasztó kereket K az ábra szerint
  - ellenőrizze a csövek A és B, a gyűjtőzsák C és a vezetőfogantyú D megfelelően felszerelt, illetve a vállheveder E megfelelően beállított állapotát a gép használatá előtti
- ! **minden csavart és anyát jól húzzon meg**
- Tápkábelt rögzítő horog ⑪
  - akassza be a tápkábelből képzett hurkot a horogra F az ábra szerint
  - a biztos rögzítéshez húzza feszesre a vezetőket
- Be/Ki ⑫
  - kapcsolja be a szerszámot az G indítókapcsoló lenyomásával
  - kapcsolja ki a szerszámot az G indítókapcsoló felengedésével
- ! **a gép bekapcsolása előtt ellenőrizze, nem ére-hozzá más tárgyhoz**
- ! **a gép kikapcsolása után a motor pár másodpercig még jár**
- Fűvás ⑬
  - válassza ki a fűvás üzemmódot a kapcsolóval H az ábra szerint (**a gép kikapcsolt állapotában**)
  - a J kerék segítségével állítható be fokozatmentesen a legnagyobb fordulatszám, az alacsonytól a magasig (1-7) (0796)
- Szívás/aprítás ⑭
  - ellenőrizze, hogy a gyűjtőzsák C ② fel van szerelve a gépre (a felszereléssel kapcsolatban lásd: ②)
  - válassza ki a szívás üzemmódot a kapcsolóval H az ábra szerint (**a gép kikapcsolt állapotában**)
  - a J kerék segítségével állítható be fokozatmentesen a legnagyobb fordulatszám, az alacsonytól a magasig (1-7) (0796)
- ! **ne porszívózzon szilárd tárgyakat, például követ, üvegcserepet, fémdarabot**
- ne porszívózzon folyadékokat
- ne porszívózzon egyszerre nagy mennyiségű levélhulladékot, hogy elkerülhető legyen a szívónyílás eltömődése és az aprító járókerékének a blokkolódása
- az aprítás intenzitása a levélhulladék méretétől és nedvességétől függ
- ! **ha a gép hirtelen leáll, azonnal kapcsolja ki, húzza ki a tápkábelt, és távolítsa el az eltömődést okozó anyagot a járókerék és a készülékház közül**
- rendszeresen ürítse a gyűjtőzsákot C ② (a porszívózás kapacitása jelentősen csökken, ha a zsák feltelt)

- A gép vezetése és tartása ⑮
  - ! **munka közben mindvégig tartsa gépet a szürke színű markolati terület(ek)en**
  - használja a támasztó kereket K a cső könnyebb vezetésére a talajon
  - az optimális eredmény érdekében tartson 5 - 10 cm távolságot a talajtól
- A gyűjtőzsák ürítése ⑯
  - ! **kapcsolja ki a gépet és húzza ki a csatlakozódugót**
  - a gyűjtőzsáknak a gépről történő leszerelése előtt várja meg, amíg a járókerék teljesen leáll
  - nyissa ki a gyűjtőzsák zipzártját, és ürítse ki teljesen a zsákot
  - a komposzt jellegű anyagok nem tartoznak a háztartási hulladéka

## KARBANTARTÁS / SZERVIZ

- A szerszám nem professzionális használatra készült
- Mindig állítsa le a gépet, húzza ki a tápcsatlakozó dugaszt a tápforrásból és bizonyosodjon meg róla, hogy a mozgó részek teljesen megálltak
- Mindig tartsa tisztán a gépet és a vezetőket (különös tekintettel a szellőzőnyílásokra L ②)
  - tisztítsa meg a gépet **minden használat után** puha kefével vagy törölronggyal (ne használjon tisztítószert vagy oldószert)
  - távolítsa el a gyűjtőzsákot **minden használat után**, fordítsa ki, és kefélje le alaposan
  - a gyűjtőzsák eltávolítása után ellenőrizze, hogy a szennyeződések esetlegesen maradáka el lett távolítva a levegő kimenet környékéről
- Tárolás ⑰
  - a tároló sínt S rögzítse a falra 4 csavarral (**nem tartozék**) megfelelően vízszintezve és biztonságosan
  - a szerszám **beltéri** száraz és zárt helyen tárolja, ahol gyermekek nem férhetnek hozzá
  - ne takarja le nylonnal (a nylon alatt a gép benedvesedhet, aminek az eredménye rozsdá/korrózió)
- Ha a gép a gondos gyártási és ellenőrzési eljárás ellenére egyszer mégis meghibásodna, akkor a javítással csak SKIL elektromos kéziszerszám-műhely ügyfélszolgálatát szabad megbízni
  - küldje az **összeszerelt** gépet a vásárlást bizonyító számlával együtt a kereskedő vagy a legközelebbi SKIL szervizátlomás címére (a címlista és a gép szervizdiagramja a www.skil.com címen található)
- **HIBAELHÁRÍTÁS**
- Az alábbi lista a hibajelenségeket, azok lehetséges okait és az elhárítás módját ismerteti (ha ezek között nem található az észlelt hibajelenség, forduljon a márkakereskedőhöz vagy szakszervizhez)
  - ! **a készüléket először kapcsolja ki, majd húzza ki a konnektorból, mielőtt a hiba elhárításába kezdene**
- ★ A gép nem működik
  - nincs tápellátás -> ellenőrizze a tápellátást (tápkábel, kismegszakító, biztosíték)
  - a dugasz kihúzódt -> csatlakoztassa a dugaszt
  - a hosszabbító vezeték megsérült -> cserélje ki
  - be-/kikapcsoló gomb hibája -> forduljon a márkakereskedőhöz/szakszervizhez

- elkoptak a szénkefék -> forduljon a márkakereskedőhöz/márkaszervizhez
- hibás a motor -> forduljon a márkakereskedőhöz/márkaszervizhez
- a fűvő-/szívócső nincs teljesen felszerelve -> szerelje fel a kétrészes fűvő-/szívócsövet
- ★ A szerszám szakaszosan működik
  - be-/kikapcsoló gomb hibája -> forduljon a márkakereskedőhöz/szakszervizhez
  - belső vezetékhiba -> forduljon a márkakereskedőhöz/szakszervizhez
  - a járókereket idegen tárgy blokkolja -> távolítsa el az idegen tárgyat
- ★ Nincs vagy kevés a fűvási teljesítmény
  - az üzemmód választó kapcsoló porszívó állásban van -> állítsa a kapcsolót fűvás üzemmódba
- ★ Nincs vagy kevés a szívási teljesítmény
  - az üzemmód választó kapcsoló fűvó állásban van -> állítsa a kapcsolót porszívó üzemmódba
  - a gyűjtőzsák megtelt/elszennyeződött -> ürítse ki/tisztítsa ki a gyűjtőzsákot
  - a szívónyílás eltömődött, vagy idegen tárgy blokkolja -> távolítsa el az akadályt

## KÖRNYEZET

- **Az elektromos kéziszerszámokat, tartozékokat és csomagolást ne dobja a háztartási szemétkébe** (csak EU-országok számára)
  - a használt villamos és elektronikai készülékekről szóló 2012/19/EK irányelv és annak a nemzeti jogba való átültetése szerint az elhasznált elektromos kéziszerszámokat külön kell gyűjteni, és környezetbarát módon újra kell hasznosítani
  - erre emlékeztet a  jelzés, amennyiben felmerül az intézkedésre való igény

## ZAJ / REZGÉS

- Az EN 60335 alapján végzett mérések szerint ezen készülék hangnyomás szintje 80 dB(A) a hangteljesítmény szintje 100 dB(A) (normál eltérés: 3 dB), a rezgésszám 2,8 m/s<sup>2</sup> (a három irány vektorösszege; szórás K = 1,5 m/s<sup>2</sup>)
- A rezgés-kibocsátási szint mérése az EN 60335 szabványban meghatározott szabványosított teszttel összhangban történt; ez egy eszköznek egy másik eszközzel történő összehasonlítására, illetve a rezgésnek való kitétség előzetes felmérésére használható fel az eszköznek az említett alkalmazásokra történő felhasználása során
  - az eszköznek eltérő alkalmazásokra, vagy eltérő, illetve rosszul karbantartott tartozékokkal történő felhasználása jelentősen **emelheti** a kitétség szintjét
  - az idő, amikor az eszköz ki van kapcsolva, vagy amikor ugyan működik, de ténylegesen nem végez munkát, jelentősen **csökkentheti** a kitétség szintjét

**! az eszköz és tartozékai karbantartásával, kezének melegen tartásával, és munkavégzésének megszüntetésével védje meg magát a rezgések hatásaitól**

## Zahradní foukač/vysavač 0792/0796

### ÚVOD

- Tento nástroj byl navržen pro odfukování, sbírání, vysávání a drčení suchých listů či jiného zahradního odpadu, jako je tráva a větve
- Tento nástroj je určen pro domácí použití a nebyl navržen pro používání ve vlhkém prostředí
- Tento nástroj není určen k profesionálnímu použití
- Zkontrolujte, zda balení obsahuje všechny součásti, jak je zobrazeno na schématu ②
- Pokud některé součásti chybí nebo jsou poškozené, obraťte se na prodejce
- **Před použitím si pečlivě přečtete tento návod s pokyny a si uschovejte jej pro budoucí potřebu** ③
- **Zvláštní pozornost věnujte bezpečnostním pokynům a výstrahám; při jejich nedodržení se vystavujete nebezpečí vážného úrazu**

### TECHNICKÁ DATA ①

### SOUČÁSTI NÁSTROJE ②

- A Spodní foukač/sací hadice
- B Horní foukač/sací hadice
- C Sběrný pytel
- D Vodicí rukojeť
- E Popruh na rameno
- F Zarážka šňůry
- G Spouštěcí spínač
- H Spínač na volbu provozního režimu
- J Kolečko na kontrola maximální rychlosti (0796)
- K Podpůrné kolečko
- L Větrací štěrbin
- M Hlavní rukojeť
- N Připevňovací šroub 25 mm
- P Připevňovací šrouby 50 mm
- Q Otvor vysavače
- R Otvor foukače
- S Skladovací držák (šrouby nejsou součástí dodávky)

### BEZPEČNOST

#### OBEČNÉ

- Toto náradí používejte pouze za denního světla nebo s patřičným umělým osvětlením
- Nástroj používejte pouze v případě, že je celý sestaven
- Nepoužívejte stroj ve špatném počasí, obzvláště, pokud hrozí nebezpečí záahu bleskem
- Nepoužívejte nástroj na mokřích trávnicích a pokud je materiál, který chcete vysát/odfouknout, mokřý
- Nefoukejte směrem k horkému, hořlavému nebo výbušnému materiálu
- Nevysávejte horké, hořlavé nebo výbušné materiály
- Nikdy nepracujte s nástrojem v bezprostřední blízkosti osob (zejména dětí) a zvířat
- Uživateli je odpovědný za nehody a nebezpečí hrozcí jiným osobám a jejich majetku

- Zástrčku vždy odpojujte od zdroje napájení
  - kdykoli ponecháváte nástroj bez dozoru
  - před čištěním uvíznutého materiálu
  - před kontrolou, čištěním nebo prací na přístroji
  - po naražení do cizího předmětu
  - kdykoli nástroj začne neobvykle vibrovat
- Nástroj skladujte **uvnitř budov** na suchém a uzamčeném místě mimo dosah dětí

#### BEZPEČNOST OSOB

- **Tento nástroj mohou používat děti od 8 let a osoby s omezenými fyzickými, smyslovými nebo duševními schopnostmi nebo nedostatečnými zkušenostmi a vědomostmi pouze tehdy, pokud na ně dohlíží osoba zodpovědná za jejich bezpečnost nebo pokud je tato osoba instruovala ohledně bezpečného zacházení s nástrojem a chápou nebezpečí, která jsou s tím spojená (v opačném případě hrozí nebezpečí nesprávné obsluhy a zranění)**
- **Dohlížejte na děti (tím bude zajištěno, že si děti s nástrojem nehrají)**
- **Čištění a údržba nástroje dětmi se nesmí dít bez dohledu**

- Nikdy neodfukujte sutiny na kolemstojící osoby
- Při používání nástroje noste dlouhé kalhoty, dlouhé rukávy a pevnou obuv
- Při práci použijte ochranné rukavice, ochranné brýle, sítku na vlasy (dlouhé) a oděv, který se nástrojem nemůže zachytit
- Při práci v prašném prostředí noste masku proti prachu

#### ELEKTRICKÁ BEZPEČNOST

- Vždy zkontrolujte, zda je napájecí napětí stejné jako napětí uvedené na typovém štítku nástroje (nářadí určené k napájení 230V nebo 240V lze použít též v síti 220V)
- Zapojte nástroj přes jistič poruchového proudu (FI) se spouštěcím proudem max. 30 mA
- Používejte zcela rozvinutá a bezpečně prodlužovací šňůry o kapacitě 16 ampér
- Ke zdroji napájení nepřipojujte poškozený napájecí kabel ani se poškozeného napájecího kabelu nedotýkejte, dokud jej neodpojíte od zdroje napájení (kvůli poškozenému kabelu může dojít ke kontaktu se součástmi pod napětím)

- Používejte pouze prodlužovací šňůru typu H05VV-F nebo H05RN-F, která je určena k venkovnímu použití a je vybavena vodotěsnou zástrčkou a spojovací zásuvkou
- Používejte pouze prodlužovací kabely s maximální délkou 20 metrů (1,5 mm<sup>2</sup>) nebo 50 metrů (2,5 mm<sup>2</sup>)
- Dojde-li k přeseknutí, poškození nebo zamotání prodlužovacího kabelu napájení, nástroj vždy vypněte a odpojte od zdroje napájení (**před odpojením od napájení se kabelu nedotýkejte**)
- Chraňte (prodlužovací) šňůru před žářem, olejem a ostrými hranami
- Nepoužívejte kabelu k nošení či zavěšení stroje nebo vytáhnutí zástrčky ze zásuvky
- Pravidelně kontrolujte šňůru a v případě poškození nechte si je kvalifikovaným pracovníkem vyměnit
- Prodlužovací šňůru pravidelně kontrolujte, a pokud je poškozená, vyměňte ji (**nehodně prodlužovací šňůry mohou být nebezpečné**)
- Nástroj nepoužívejte, pokud jej nelze zapnout nebo vypnout pomocí vypínače; poškozený vypínač musí vždy opravovat kvalifikovaná osoba

#### PŘED POUŽITÍM

- Seznamte se s ovládacími prvky a správným použitím nástroje
- Před každým použitím zkontrolujte funkčnost nástroje a v případě poruchy jej dejte ihned opravit kvalifikovanou osobou; nástroj nikdy sami neotvírejte
- **Před použitím nástroje důkladně prohlédněte místo, kde jej chcete používat, a odstraňte všechny pevné předměty, které by mohly při vysávání poškodit drtící mechanismus (např. kameny, rozbité sklo, kusy kovu)**
- Nikdy nevsávejte bez sběrného pytle
- Pravidelně sběrný pytel kontrolujte, zda není opotřebený nebo poškozený
- Pokud je poškozený kryt nebo bydlení, nikdy nástroj nepoužívejte
- Opotřebená a poškozená součásti vyměňte
- Všechny matice, svorníky a šrouby utáhněte tak, aby byl nástroj v bezpečném provozním stavu

#### BĚHEM POUŽITÍ

- Šňůru udržujte vždy mimo dosah pohyblivých částí nástroje; šňůru nasměrujte dozadu, pryč od nástroje
- Pohybujte nástrojem pouze při chůzi (neutíkejte)
- Na svazích zaujměte pevný postoj
- Vždy se ujistěte, zda nejsou ventilační otvory zanesené
- Při práci zaujměte stabilní postoj (příliš se nenahýbejte a opatrně buďte zejména při použití schůdků nebo žebříku)

#### YVSVĚTLENÍ SYMBOLŮ NA NÁŘADÍ

- ③ Před použitím si přečtěte návod k použití
- ④ Noste ochranné brýle a ochranu sluchu
- ⑤ Nevystavujte nářadí dešti
- ⑥ **Chraňte se před zraněními způsobenými poletujícími částicemi materiálu** (zajistěte, aby se osoby v okolí nacházely v bezpečné vzdálenosti od pracovního prostoru)
- ⑦ Před čištěním či údržbou nebo při poškození či zamotání prodlužovacího kabelu nástroj vždy vypněte a odpojte od napájení
- ⑧ Dvojitá izolace (není nutný zemnicí drát)
- ⑨ Nářadí nevyhazujte do komunálního odpadu

## OBSLUHA

- Montážní návod ⑩
  - upevněte podpůrné kolečko K podle obrázku
  - před použitím nástroje se ujistěte, že trubice A a B, sběrný pytel C a vodící rukojeť D jsou správně připojeny a že je popruh na rameno E správně upraven
  - ! **pevně dotáhněte všechny šrouby, svorníky a matky**
- Zarážka šňůry ⑪
  - zahákněte smyčku na prodlužovací šňůře za zarážku F, jak znázorňuje obrázek
  - pevným utažením prodlužovací šňůry zajistěte
- Zapnuto/vypnuto ⑫
  - zapněte nářadí stisknutím přepínače G
  - vypnete nářadí uvolněním přepínače G
  - ! **před zapnutím nástroje se ujistěte, že není v kontaktu s žádným předmětem**
  - ! **po vypnutí nástroje motor ještě po dobu několika sekund běží**
- Odfukování ⑬
  - pomocí přepínače vyberte režim odfukování H, jak je uvedeno na obrázku (**pouze pokud je nástroj vypnutý**)
  - pomocí ovladače J se reguluje plynule maximální rychlost od nízké až po vysokou (1-7) (0796)
- Vysávání/drcení ⑭
  - ujistěte se, že je sběrný pytel C ② připevněn k nástroji (informace o montáži naleznete v části ②)
  - pomocí přepínače vyberte režim vysávání H, jak je uvedeno na obrázku (**pouze pokud je nástroj vypnutý**)
  - pomocí ovladače J se reguluje plynule maximální rychlost od nízké až po vysokou (1-7) (0796)
  - ! **nevysávejte pevné předměty, jako jsou kameny, rozbité sklo nebo kusy kovu**
  - nevysávejte tekutiny
  - nevysávejte současně velké množství listů, abyste se vyhnuli ucpání otvoru vysavače a zablokování drtícího mechanismu
  - intenzita drcení závisí na velikosti listů a jejich zbytkové vlhkosti
  - ! **pokud se nástroj náhle zastaví, okamžitě jej vypněte, odpojte od zdroje napájení a odstraňte veškerý uvíznutý materiál mezi drtícím mechanismem a krytem**
  - sběrný pytel pravidelně vyprazdňujte C ② (vysávací kapacita se podstatně snižuje, pokud je sběrný pytel plný)
- Držení a vedení nástroje ⑮
  - ! **při práci vždy držte nástroj v šedé zabarvené oblasti rukojeti**
  - použijte podpůrné kolečko K pro snadné vedení trubice po zemi
  - abyste dosáhli optimálních pracovních výsledků, udržujte trubici ve vzdálenosti 5 - 10 cm od země
- Vyprazdňování sběrného pytle ⑯
  - ! **vypněte nářadí a odpojte zástrčku**
  - předtím, než odeberete sběrný pytel nástroje, počkejte, než se motor zastaví
  - rozepněte zip na sběrném pytli a pytel úplně vyprazdňte
  - kompost nepatří do domácího odpadu

## ÚDRŽBA / SERVIS

- Tento nástroj není určen k profesionálnímu použití
- Stroj vždy vypněte, odpojte kabel od zdroje napájení a přesvědčte se, že se všechny pohyblivé části zcela zastavily
- Nástroj a přírodní šňůru udržujte čisté (zejména větrací šterbiny L ②)
  - **po každém použití** nástroj vyčistěte pomocí měkkého kartáčku nebo suchého hadříku (nepoužívejte čisticí látky nebo rozpouštědla)
  - **po každém použití** odeberte sběrný pytel, obraťte jej naruby a řádně jej vyčistěte
  - po odstranění sběrného pytle se ujistěte, zda byly případné zbytky nečistot odstraněny z výstupu vzduchu
- Skladování ⑰
  - skladovací držák S pevně namontujte na stěnu pomocí 4 šroubů (**nedodávají se s nářadím**) ve vodorovné poloze
  - nástroj skladujte **uvnitř budov** na suchém a uzamčeném místě mimo dosah dětí
  - nepřikrývejte nástroj plastovými materiály (plasty způsobují navlhnutí a korozi)
- Pokud dojde i přes pečlivou výrobu a náročnou kontrolu k poruše nástroje, svěťte provedení opravy autorizovanému servisnímu středisku pro elektronářadí firmy SKIL
  - zašlete nástroj **nerozebraný** spolu s potvrzením o nákupu své prodejně nebo nejbližšímu servisu značky SKIL (adresy a servisní schéma nástroje najdete na [www.skil.com](http://www.skil.com))

### ŘEŠENÍ PROBLÉMŮ

- Následující seznam uvádí příznaky problémů, možné příčiny a způsoby nápravy (pokud vám k určení problému a jeho vyřešení nepomůže, obraťte se na svého prodejce nebo servis)
  - ! **před zkoumáním problému nářadí vypněte a odpojte ze zásuvky**
- ★ Nástroj nefunguje
  - není napájen -> zkontrolujte zdroj napájení (napájecí kabel, jističe, pojistky)
  - zástrčka není zapojená -> zapojte zástrčku
  - prodlužovací šňůra je poškozená -> vyměňte prodlužovací šňůru
  - vadný vypínač -> obraťte se na prodejce či servis
  - opotřebená uhlíková kartáče -> obraťte se na dodavatele/servis
  - vadný motor -> obraťte se na dodavatele/servis
  - foukací/vysávací trubice není zcela připojena -> připojte dvoudílnou foukací/vysávací trubici
- ★ Nářadí pracuje přerušovaně
  - vadný vypínač -> obraťte se na prodejce či servis
  - poškozená vnitřní kabeláž -> obraťte se na prodejce či servis
  - motor je zablokovaný cizím předmětem -> odstraňte blokující předmět
- ★ Nástroj téměř vůbec nebo vůbec nefouká
  - přepínač je v režimu vysávání -> nastavte přepínač do režimu foukání
- ★ Nástroj téměř vůbec nebo vůbec nevysává
  - přepínač je v režimu foukání -> nastavte přepínač do režimu vysávání

- sběrný pytel je plný/znečištěný -> vyprázdněte/ vyčistěte sběrný pytel
- vysávací otvor je ucpaný nebo zablokovaný cizím předmětem -> odstraňte blokující materiál

## ZIVOTNÍ PROSTŘEDÍ

- **Elektrické nářadí, doplňky a balení nevyhazujte do komunálního odpadu** (jen pro státy EU)
  - podle evropské směrnice 2012/19/EG o nakládání s použitými elektrickými a elektronickými zařízeními a odpovídajících ustanovení právních předpisů jednotlivých zemí se použítá elektrická nářadí, musí sbírat odděleně od ostatního odpadu a podrobit ekologicky šetrnému recyklování
  - symbol ⑨ na to upozorňuje

## HLUČNOSTI / VIBRACÍ

- Měřeno podle EN 60335 činí tlak hlukové vlny tohoto přístroje 80 dB(A) a dávka hlučnosti 100 dB(A) (standardní odchylka: 3 dB), a vibrací 2,8 m/s<sup>2</sup> (vektorový součet tří os; nepřesnost K = 1,5 m/s<sup>2</sup>)
- Úroveň vibrací byla měřena v souladu se standardizovaným testem podle EN 60335; je možné ji použít ke srovnání jednoho přístroje s druhým a jako předběžné posouzení vystavování se vibracím při používání přístroje k uvedeným aplikacím
  - používání přístroje k jiným aplikacím nebo s jiným či špatně udržovaným příslušenstvím může zásadně **zvýšit** úroveň vystavení se vibracím
  - doba, kdy je přístroj vypnutý nebo kdy běží, ale ve skutečnosti není využíván, může zásadně **snižit** úroveň vystavení se vibracím
- ! **chráňte se před následky vibrací tak, že budete dbát na udržbu přístroje a příslušenství, budete si udržovat teplé ruce a uspořádáte si své pracovní postupy**

TR

**Yaprak toplama makinesi 0792/0796**

## GİRİS

- Bu alet, kuru yaprakları, ot ve çirpi gibi diğer kuru bahçe çöplerini üfleme/toplama ve aynı zamanda emme/parçalama amacına yönelik olarak tasarlanmıştır
- Bu alet sadece evlerde kullanıma yöneliktir ve islak koşullar altında kullanılmak üzere tasarlanmamıştır
- Bu alet profesyonel kullanıma yönelik değildir
- Ambalajın içinde, çizim ②'de gösterilen tüm parçaların bulunup bulunmadığını kontrol edin
- Parçaların eksik veya hasarlı olması durumunda bayinize temasa geçin
- **Kullanmadan önce bu kılavuzu dikkatli bir şekilde okuyun ve ileride ihtiyacınız olduğunda kullanmak için saklayın ③**
- **Güvenlik talimatlarına ve uyarılarına özel bir dikkat gösterin; bunlara uyulmaması ciddi yaralanmalarına neden olabilir**

## TEKNİK VERİLER ①

### ALET BİLEŞENLERİ ②

- A Alt üfleme/emme borusu
- B Üst üfleme/emme borusu
- C Toplama torbası
- D Yönlendirme tutamağı
- E Omuz askısı
- F Kablo tutucu
- G Tetik sviç
- H Çalıştırma modunu seçme anahtarı
- J Maksimum hızı ayar düğmesi (0796)
- K Destek tekerleği
- L Havalandırma yuvaları
- M Ana tutamak
- N Sabitleme vidası 25 mm
- P Sabitleme vidaları 50 mm
- Q Emiş ağızı
- R Üfleme ağızı
- S Saklama rayı (vidalar ürüne birlikte verilmez)

## GÜVENLİK

### GENEL

- Aleti sadece gün ışığında veya uygun yapay aydınlatma altında kullanın
- Aleti, sadece montajı tam olarak yapıldığı zaman kullanın
- Aleti kötü hava koşullarında, özellikle yıldırım riski olduğunda kullanmayın
- Aleti islak çimlerde üzerinde ve üflenecek/emilecek maddeler islakken kullanmayın
- Sıcak, yanıcı veya patlayıcı maddeler üzerinde veya bu maddelere doğrudan üfleme işlemi gerçekleştirilmeyin
- Yanıcı veya patlayıcı maddeleri emerek temizlemeyin
- Şahısların (özellikle çocukların) ve hayvanların çok yakınında asla aleti kullanmayın
- İnsanların yaralanmalarından veya nesnelere oluşan zararlardan kullanıcı sorumludur
- Aşağıdaki durumlarda aletin fişini daima elektrik kaynağından çekin
  - aleti her gözetimsiz bıraktığınızda
  - sıkışan maddeleri temizlemeden önce
  - alet üzerinde kontrol, temizlik işlemi veya çalışma gerçekleştirilmeden önce
  - yabancı bir maddeye çarptıktan sonra
  - alet anormal şekilde titremeye başladığında
- Aleti, çocukların erişemeyeceği, **iç mekanlarda** kilitli ve kuru bir yerde saklayın

### KİŞİLERİN GÜVENLİĞİ

- **Bu alet 8 yaşından itibaren çocuklar ve fiziksel, duyuusal veya zihinsel yetenekleri sınırlı ve yeterli deneyim ve bilgiye sahip olmayan kişiler tarafından ancak denetim altında veya aletin güvenli kullanımını hakkında aydınlatıldıkları ve bu**



**kullanıma bağlı tehlikeleri kavradıkları takdirde kullanılabilir** (aksi takdirde hatalı kullanım ve yaralanma tehlikesi vardır)

- **Çocuklara göz kulak olun** (bu yolla çocukların aletle ile oynamasını önleyebilirsiniz)
- **Aletin temizliği ve bakımı çocuklar tarafından denetimsiz biçimde yapılamaz**

- Çöpleri asla seyredenlere karşı üflemeysin
- Aletle çalışırken daima uzun pantolonlar, uzun kollu giysiler ve sağlam ayakkabılar giyin
- Koruyucu iş eldivenleri giyin, koruyucu gözlük, dar giysiler ve saç koruyucu (saçlarınız uzunsa)
- Tozlu ortamlarda çalışırken bir toz maskesi kullanın

#### ELEKTRİKSEL GÜVENLİK

- Güç geriliminin, aletin özellik plakasında belirtilen voltaj değeriyle aynı olduğunu sık sık kontrol edin (230V veya 240V aletler 220V kaynağa bağlanabilir)
- Aleti en fazla 30 mA tetikleme akımında kesen akım sigortasına (FI) bağlayarak kullanın
- Tamamen kusursuz ve güvenli 16 Amp uzatma kabloları kullanın
- Hasarlı bir kabloyu güç kaynağına bağlamayın veya güç kaynağından çıkarmadan hasarlı bir kabloya dokunmayın (hasarlı kablolar akım taşıyan parçalara temasa neden olabilir)
- Yalnızca dış ortamlarda kullanılmak üzere tasarlanmış ve su geçirmez bir fişi olan ek prizli H05VV-F veya H05RN-F türünde uzatma kablosu kullanın
- Sadece en fazla 20 metre (1,5 mm<sup>2</sup>) veya 50 metre (2,5 mm<sup>2</sup>) uzunluğa sahip uzatma kabloları kullanın
- Elektrik veya uzatma kablosunun kesilmesi, zarar görmesi veya karışması durumunda aleti kapatın ve fişini elektrik kaynağından çekin (**fişi çekmeden önce kabloya dokunmayın**)
- Kabloyu (uzatma) ısıya, yağa ve sivri cisimlere karşı koruyun
- Kabloyu kendi amacı dışında kullanmayın; örneğin aleti kablodan tutarak taşımayın, aleti kablo ile asmayın veya kablodan çekerek fişi prizden çıkarmayın
- Düzenli aralıklarla kablosunu kontrol edin ve hasar gören kısımlarını yetkili servis personeli tarafından değiştirilmesini sağlayın
- Düzenli aralıklarla uzatma kablosunu inceleyin ve hasar varsa değiştirin (**uygun olmayan uzatma kabloları tehlikeli olabilir**)
- Aletin düğmesi açma veya kapama işlemini gerçekleştiriyorsa aleti kullanmayın; arızalı bir düğmenin daima uzman bir kişi tarafından onarılmasını sağlayın

#### KULLANMADAN ÖNCE

- Aletin kumandalarını ve doğru şekilde kullanımını öğrenin
- Her kullanım öncesinde cihazın çalışmasını kontrol edin, herhangi bir arıza durumunda, hiç vakit kaybetmeden

yetkili servis personeli tarafından onarılmasını sağlayın, cihazı kesinlikle kendiniz açmaya çalışmayın

- **Kullanmadan önce, aletin kullanılacağı alanı iyice inceleyin ve emme işlemi gerçekleştirirken parçalamaya mekanizmasına zarar verebilecek sert maddeleri temizleyin (taş, cam kırıkları, metal parçaları gibi)**
- Emme işlemi yaparken, toplama torbası yerinde olmadan asla aleti kullanmayın
- Toplama torbasını düzenli aralıklarla aşınma ve hasarlara karşı kontrol edin
- Aleti asla hasar görmüş bir koruyucuyu ya da kusurlu gövdenin birlikte kullanmayın
- Aşınmış veya hasar görmüş parçaları değiştirin
- Aletin güvenli bir çalışma durumunda olmasını sağlamak için tüm somunlarını, civatalarını ve vidalarını sıkılmış olarak tutun

#### KULLANIM SIRASINDA

- Kabloyu her zaman aletin hareketli parçalarından uzak tutun; kabloyu arka tarafta araçtan uzakta bulundurun
- Aleti sadece yürüyüş hızında (koşmayın) kullanın
- Eğimlerde doğru duruşunuzu muhafaza edin
- Havalandırma deliklerinin her zaman temiz kalmasını sağlayın
- Çalışırken güvenli bir duruş sağlayın (özellikle basamak veya merdiven kullanıyorsanız aşırı uzanmayın)

#### ALET ÜZERİNDEKİ SİMGELERİN AÇIKLAMASI

- 3 Kullanmadan önce kılavuzu okuyun
- 4 Koruyucu gözlük ve koruyucu kulaklık giyin
- 5 Aleti yağmura maruz bırakmayın
- 6 **Fırlayan çöpler tarafından meydana gelebilecek yaralanma tehlikelerine dikkat edin** (seyredenleri çalışma alanında güvenli bir uzaklıkta tutun)
- 7 Temizleme/bakım işleminden önce veya (uzatma) kablosu hasar görmüşse ya da dolaşmışsa aleti kapatın fişini çekin
- 8 Çift yalıtım (topraklama kablosu gerekli değildir)
- 9 Aleti evdeki çöp kutusuna atmayın

#### KULLANIM

- Montaj talimatları 10
  - gösterildiği gibi destek tekerleğini K monte edin
  - aleti kullanmadan önce boruların A ve B, toplama torbasının C ve kılavuz tutamak D doğru şekilde takıldığından ve omuz askısının E doğru olarak ayarlandığından emin olun
- **! tüm vidaları, civataları ve somunları iyice sıkın**
- Kablo tutucu 11
  - kablo tutucu F üzerine gösterildiği gibi uzatma kablosundaki düğümü bağlayın
  - uzatma kablosunu güvenceye almak için sıkı şekilde çekin
- Açma/kapama 12
  - tetik svicini G getirerek aleti çalıştırın
  - tetik svicini G bırakarak aleti kapatın
- **! aleti açmadan önce herhangi bir nesneyle temas halinde olmadığınızdan emin olun**
- **! aleti kapattıktan sonra motor birkaç saniye dönmeye devam eder**
- Üfleme 13
  - anahtar H ile gösterildiği şekilde üfleme modunu seçin (**sadece alet kapalı durumdayken**)

- ayar düğmesi J ile maksimum hız en en düşük değerden en yüksek değere kadar kademesiz olarak ayarlanabilir (1-7) (0796)
- Emme/parçalama ⑭
  - toplama torbasının C ② alete takılı olduğundan emin olun (takma işlemi için bkz. ②)
  - anahtar H ile gösterildiği şekilde emme modunu seçin (sadece alet kapalı durumdayken)
  - ayar düğmesi J ile maksimum hız en en düşük değerden en yüksek değere kadar kademesiz olarak ayarlanabilir (1-7) (0796)
- ! **taşlar, cam kırıkları, metal parçaları gibi sert nesnelere emme işlemi uygulamayın**
- sıvılara emme işlemi uygulamayın
- emme ağzının tıkanmasına ve parçalama çarkının engellenmesine neden olabileceği için büyük hacimdeki yapıklara aynı anda emme işlemi uygulamayın
- parçalama gücü yapıkların büyüklüğüne ve artık nemine bağlıdır
- ! **alet aniden durduğunda, hemen düğmesini kapalı konuma getirin, fişini elektrik kaynağından çekin ve parçalama çarkıyla gövdesi arasında sıkışmış olan maddeleri temizleyin**
- düzenli aralıklarla toplama torbasını boşaltın C ② (toplama torbası dolduğunda emme kapasitesi önemli ölçüde azalır)
- Aletin tutulması ve kullanılması ⑮
  - ! **çalışma esnasında, aleti daima gri renkli bölge(ler)den tutun(uz)**
  - zemin üzerinde boruyu yönlendirmek için destek tekerleğini K kullanın
  - en iyi sonuç için zemine 5 - 10 cm bir mesafe bırakın
- Toplam torbasının ⑯ değiştirilmesi
  - ! **aleti kapatın ve fişi prizden çekin**
  - toplama torbasını aletten çıkarmadan önce çark durana kadar bekleyin
  - toplama torbasının fermuarını açın ve tamamen boşaltın
  - gübresel maddeler evsel atık kategorisinde değildir

## BAKIM / SERVİS

- Bu alet profesyonel kullanıma yönelik değildir
- Aleti daima kapatın, fişi güç kaynağından çekin ve döner parçaların tam olarak durmasını bekleyin
- Aleti ve kablosunu daima temiz tutun (özellikle havalandırma yuvalarını L ②)
  - **her kullanımdan sonra** aleti yumuşak bir fırça veya bezle temizletin (temizlik maddeleri veya solventleri kullanmayın)
  - **her kullanımdan sonra** toplama torbasını çıkarın, tersyüz edin ve iyice fırçalayın
  - toplama torbasını çıkardıktan sonra olası kir kalıntılarının hava çıkışı bölgesinden temizlendiğinden emin olun
- Saklama ⑰
  - saklama rayını S duvara 4 adet vidayla (**ürünle birlikte verilmez**) monte edin ve yatay olarak dengeleyin
  - aleti, çocukların erişemeyeceği, **iç mekanlarda** kilitli ve kuru bir yerde saklayın
  - aleti plastik maddelerle örtmeyin (plastik paslı neme sonuç olarak paslanmaya neden olabilir)

- Dikkatli biçimde yürütülen üretim ve test yöntemlerine rağmen aleti arıza yapacak olursa, onarım SKIL elektrikli aletleri için yetkili bir serviste yapılmalıdır
  - aleti ambalajıyla birlikte satın alma belgenizde ekleyerek satıcınıza veya en yakın SKIL servisine ulaştırın (adresler ve aletin servis şemaları www.skil.com adresinde listelenmiştir)

## SORUN GİDERME

- Aşağıdaki liste, sorunların belirtilerini, muhtemel nedenlerini ve düzeltici eylemleri gösterir (bunlar sorunu belirlemez ve düzeltmezse satıcınızla veya servisle iletişime geçin)
  - ! **sorunu araştırmadan önce aleti kapatın ve fişini prizden çekin**
- ★ Alet çalışmıyor
  - elektrik yok -> güç kaynağını kontrol edin (elektrik kablosu, devre kesiciler, sigortalar)
  - fiş takılı değil -> fişi takın
  - uzatma kablosu hasarlı -> uzatma kablosunu değiştirin
  - açma/kapama düğmesi arızası -> satıcı/servis merkeziyle iletişime geçin
  - aşınmış karbon kömürleri -> satıcınızla/servis merkeziyle iletişime geçin
  - bozuk motor -> satıcınızla/servis merkeziyle iletişime geçin
  - üfleme/emme borusu tam olarak takılmamış -> iki parça üfleme/emme borusunu takın
- ★ Alet kesik kesik çalışıyor
  - açma/kapama düğmesi arızası -> satıcı/servis merkeziyle iletişime geçin
  - iç kablo tesiatı arızası -> satıcı/servis merkeziyle iletişime geçin
  - çark yabancı maddelerce engellenmiş -> engelleyici durumu ortadan kaldırın
- ★ üfleme yok/düşük üfleme gücü
  - seçici anahtar emme modunda -> seçici anahtarı üfleme moduna alın
- ★ emme yok/düşük emme gücü
  - seçici anahtar üfleme modunda -> seçici anahtarı emme moduna alın
  - toplama torbası dolu/kirli -> toplama torbasını boşaltın/temizleyin
  - emme ağzı yabancı maddelerce tıkanmış veya engellenmiş -> engelleyici durumu ortadan kaldırın

## ÇEVRE

- Elektrikli aletlerini, aksesuarları ve ambalajları evdeki çöp kutusuna atmayınız (sadece AB ülkeleri için)
  - kullanılmış elektrikli aletleri, elektrik ve elektronik eski cihazlar hakkındaki 2012/19/EC Avrupa yönergelerine göre ve bu yönergeler ulusal hukuk kurallarına göre uyarlanarak, ayrı olarak toplanmalı ve çevre şartlarına uygun bir şekilde tekrar değerlendirilmeye gönderilmelidir
  - sembol ⑨ size bunu anımsatmalıdır

## GÜRÜLTÜ / TİTREŞİM

- Ölçülen EN 60335 göre ses basıncı bu makinanın seviyesi 80 dB(A) ve çalışma sırasındaki gürültü 100 dB(A) (standart sapma: 3 dB), ve titreşim 2,8 m/s<sup>2</sup> (üç yönün vektör toplamı; tolerans K = 1,5 m/s<sup>2</sup>)

- Titreżim emisyon seviyesi EN 60335'te sunulan standart teste göre ölçülmüştür; bu seviye, bir aleti bir başkasıyla karşılaştırmak amacıyla ve aletin söz konusu uygulamalarda kullanılması sırasında titreşime maruz kalma derecesinin ön değerlendirmesi olarak kullanılabilir
- aletin farklı uygulamalar için veya farklı ya da bakımı yetersiz yapılmış aksesuarlarla kullanılması, maruz kalma seviyesini belirgin biçimde **artırabilir**
- aletin kapalı olduğu veya çalıştığı ancak gerçek anlamda iş yapmadığı zamanlarda, maruz kalma seviyesi belirgin biçimde **azalabilir**
- ! **aletin ve aksesuarlarının bakımını yaparak, ellerinizi sıcak tutarak ve iş modellerinizi düzenleyerek kendinizi titreşimin etkilerinden koruyun**

PL

## Dmucha/odkurzac ogrodowy

0792/0796

### WSTĘP

- To narzędzie jest przeznaczone do wymiatania/zbierania oraz zasysania/rozdrabniania suchych liści i innych suchych odpadów ogrodowych, takich jak trawa i gałęzie
- Narzędzie to przeznaczone jest wyłącznie do użytku domowego i nie należy z niego korzystać w warunkach wilgotności
- Narzędzie nie jest przeznaczone do zastosowań profesjonalnych
- Należy sprawdzić, czy opakowanie zawiera wszystkie części pokazane na rysunku ②
- W razie braku lub uszkodzenia części, skontaktuj się dealerem
- **Proszę dokładnie przeczytać niniejszą instrukcję przed rozpoczęciem eksploatacji i zachować ją na przyszłość** ③
- **Proszę zwrócić szczególną uwagę na instrukcje i ostrzeżenia odnoszące się do bezpieczeństwa obsługi; ich nieprzestrzeganie może prowadzić do poważnego uszkodzenia**

### DANE TECHNICZNE ①

#### ELEMENTY NARZĘDZIA ②

- A Dolna dmucha/wrta zasysania
- B Górna dmucha/wrta zasysania
- C Worek na odpady
- D Uchwyt prowadzący
- E Pasek do przenoszenia
- F Ogranicznik przewodu
- G Włącznik
- H Przełącznik wyboru trybu działania
- J Pokrętko do kontrola maksymalnej prędkości obrotowej (0796)
- K Rolka
- L Szczeliny wentylacyjne
- M Główny uchwyt

- N Śruba mocująca 25 mm
- P Śruby mocujące 50 mm
- Q Otwór odkurzacza
- R Otwór dmuchawy
- S Szyna do zawieszania (śruby nie są dostarczane wraz z narzędziem)

## BEZPIECZEŃSTWO

### OGÓLNE

- Narzędzia należy używać wyłącznie przy świetle dziennym lub odpowiednim sztucznym oświetleniu
- Z narzędzia można korzystać po jego całkowitym złożeniu
- Należy unikać użytkowania urządzenia w trudnych warunkach atmosferycznych, w szczególności w przypadku zagrożenia burzami
- Narzędzia nie należy używać w przypadku mokrych trawników lub mokrych materiałów, które mają zostać wymiecione/zassane
- Strumienia wydmuchiwanego powietrza nie należy kierować na materiały gorące, łatwopalne lub wybuchowe
- Narzędzia nie należy używać do zasysania materiałów gorących, łatwopalnych lub wybuchowych
- Narzędzia nie należy używać, jeśli w bezpośredniej bliskości znajdują się ludzie (zwłaszcza dzieci) lub zwierzęta
- Użytkownik ponosi odpowiedzialność za wypadki lub sytuacje zagrożenia dotyczące innych osób lub ich mienia
- Należy zawsze wyjmować wtyczkę z gniazda sieciowego
  - gdy narzędzie jest pozostawiane bez nadzoru
  - przed usunięciem zakleszczonego materiału
  - przed wykonaniem kontroli, przystąpieniem do czyszczenia lub rozpoczęciem pracy nad narzędziem
  - po uderzeniu w inny przedmiot
  - gdy narzędzie zaczyna drgać w sposób nietypowy
- Przechowywać urządzenie **we wnętrzach w suchym, zamkniętym pomieszczeniu z dala od dzieci**

### BEZPIECZEŃSTWO OSÓB

- **To urządzenie może być użytkowana przez dzieci powyżej lat 8, przez osoby ograniczone fizycznie, emocjonalnie, lub psychicznie, a także przez osoby z niewystarczającym doświadczeniem i/lub niedostateczną wiedzą tylko w przypadku, gdy dzieci lub osoby te znajdują się pod nadzorem osoby odpowiedzialnej za ich bezpieczeństwo lub gdy zostały one poinstruowane,**

**jak w bezpieczny sposób posługiwać się niniejszą urządzeniem i jakie ewentualne niebezpieczeństwa związane są z jej użytkowaniem (w przeciwnym wypadku istnieje niebezpieczeństwo niewłaściwego zastosowania, a także możliwość doznania urazów)**

- **Dzieci powinny znajdować się pod nadzorem** (tylko w ten sposób można zagwarantować, że nie będą się one bawiły urządzeniem)
- **Dzieci mogą czyścić i konserwować urządzenia jedynie pod nadzorem**

- Materiałów nie należy wymiatać w kierunku innych osób
- Podczas pracy z narzędziem należy nosić spodnie z długimi nogawkami, bluzki z długim rękawem i solidne obuwie
- Do pracy należy nosić rękawice ochronne, okulary ochronne, dopasowane ubranie, oraz nakrycie głowy (w przypadku długich włosów)
- Podczas pracy w środowisku zapyłonym należy nosić maskę przeciwpyłową

#### **BEZPIECZEŃSTWO ELEKTRYCZNE**

- Każdorazowo należy sprawdzać, czy napięcie zasilania jest zgodne z napięciem podanym na tabliczce znamionowej urządzenia (narzędzia na napięcie znamionowe 230V lub 240V zasilac można także napięciem 220V)
- Połączyć narzędzie za pośrednictwem wyłącznika prądu zakłóceniewego (FI) wyzwalanego prądem o natężeniu co najmniej 30 mA
- W przypadku korzystania z kabla przedłużającego należy zwrócić uwagę, aby był maksymalnie nawinięty na bęben oraz był przystosowany do przewodzenia prądu o natężeniu przynajmniej 16 A
- Nie wolno podłączać do gniazda sieciowego uszkodzonego przewodu zasilającego ani dotykać takiego przewodu przed odłączeniem go od gniazda (uszkodzenie przewodu może prowadzić do kontaktu z częściami pod napięciem)
- Należy stosować wyłącznie przedłużacze typu H05VV-F lub H05RN-F przystosowane do użycia na zewnątrz, wyposażone w wodoszczelne gniazdo sprzęgające
- Należy używać wyłącznie przedłużaczy o maksymalnej długości 20 m (1,5 mm<sup>2</sup>) lub 50 m (2,5 mm<sup>2</sup>)
- Narzędzie należy wyłączyć i wyjąć wtyczkę z gniazda sieciowego, jeśli kabel zasilający lub przedłużacz został przecięty, uszkodzony lub się zaplątał (**kabla nie wolno dotykać przed wyjęciem wtyczki**)

- Należy trzymać przewód (przedłużacz) z dala od źródeł ciepła, oleju oraz ostrych krawędzi
- Nigdy nie używać kabla do noszenia urządzenia za kabel, zawieszania lub do wyciągania wtyczki z gniazda
- Regularnie sprawdzać kabel i zlec jego wymianę wykwalifikowanej osobie w przypadku uszkodzenia
- Należy regularnie sprawdzać przedłużacz i wymienić go w razie stwierdzenia uszkodzeń (**wadliwe przedłużacze mogą stwarzać zagrożenie**)
- Z narzędzia nie należy korzystać, jeśli wyłącznik nie powoduje jego włączenia i wyłączenia; uszkodzony wyłącznik należy oddać do naprawy wykwalifikowanej osobie

#### **PRZED UŻYCIEM**

- Należy zapoznać się z elementami sterującymi narzędzia i zasadami jego prawidłowej obsługi
- Sprawdzić, czy urządzenie działa prawidłowo; w przypadku uszkodzenia naprawy powinien dokonać wykwalifikowany personel techniczny; nigdy nie otwierać samemu urządzenia
- **Przed rozpoczęciem korzystania z narzędzia należy dokładnie sprawdzić teren, na którym będzie używane, i usunąć wszystkie twarde przedmioty mogące uszkodzić mechanizm rozdrabniania podczas odkurzania (np. kamienie, kawałki szkła lub metalu)**
- Nie należy odkurzać bez zamontowanego worka na odpady
- Worek na odpady należy regularnie sprawdzać pod kątem zużycia lub uszkodzeń
- Nie wolno używać narzędzia po uszkodzeniu osłony lub obudowy
- Części zużyte lub uszkodzone należy wymienić
- Należy dokręcić wszystkie nakrętki, śruby i wkręty w celu upewnienia się, że z narzędzia można bezpiecznie korzystać

#### **PODCZAS UŻYWANIA**

- Kabel zasilający powinien stale znajdować się w bezpiecznej odległości od wirującej części elektronarzędzia; kabel zasilający zawsze prowadzić z tyłu elektronarzędzia
- Narzędzie należy prowadzić z umiarkowaną prędkością (nie biegać)
- Należy zapewnić sobie właściwe podparcie na pochyłościach
- Należy zawsze upewnić się, że w otworach wentylacyjnych nie znajdują się żadne elementy
- Podczas pracy należy pamiętać o zachowaniu stabilnej postawy (nie należy się wychylać, zwłaszcza stojąc na schodach lub drabinie)

#### **OBJAŚNIENIE SYMBOLI NA NARZĘDZIU**

- ③ Przed użyciem przeczytaj instrukcję obsługi
- ④ Należy stosować okulary ochronne i ochraniacze szachu
- ⑤ Narzędzia nie należy narażać na działanie opadów atmosferycznych
- ⑥ **Należy zwrócić uwagę na ryzyko obrażeń ciała spowodowane unoszącymi się w powietrzu odpadami** (osoby postronne powinny znajdować się w bezpiecznej odległości od obszaru roboczego narzędzia)
- ⑦ Narzędzie należy wyłączyć oraz wyjąć wtyczkę z gniazda sieciowego przed przystąpieniem do czyszczenia/

konserwacji lub w przypadku uszkodzenia bądź zaplątania się kabla (przedłużacza)

⑧ Podwójna izolacja (brak uziemienia)

⑨ Nie wyrzucaj narzędzie wraz z odpadami z gospodarstwa domowego

## UŻYTKOWANIE

- Instrukcja montażu ⑩
    - zamontować rolka K jak pokazano
    - przed rozpoczęciem korzystania z narzędzia upewnij się, że rury A i B, worek na odpady C oraz uchwyty prowadnicy D zostały poprawnie zamontowane, a pasek do przenoszenia E jest odpowiednio wyregulowany
  - ! **dokładnie dokręć wszystkie wkręty, śruby i nakrętki**
  - Ogranicznik przewodu ⑪
    - należy nałożyć pętlę przedłużacza na ogranicznik F, jak przedstawiono na ilustracji
    - należy mocno dociągnąć, aby stabilnie zamocować przedłużacz
  - Włacznik/wyłącznik ⑫
    - włączyc narzędzie naciśnięciem włącznika G
    - wyłączyć narzędzie zwalniając włącznika G
  - ! **przed włączeniem narzędzia upewnij się, że nie styka się z żadnym przedmiotem**
  - ! **po wyłączeniu urządzenia jego silnik pracuje jeszcze przez kilka sekund**
  - Wymiatanie ⑬
    - wybierz tryb dmuchawy za pomocą przycisku H zgodnie z ilustracją (**gdy narzędzie jest wyłączone**)
    - pokrętko J umożliwia dokonanie bezstopniowego wyboru maksymalnej prędkości obrotowej od wartości minimalnych do maksymalnych (1-7) (**0796**)
  - Zasysanie/rozdrabnianie ⑭
    - upewnij się, że do narzędzia został zamocowany worek na odpady C ② (sposób zamocowania – patrz ②)
    - wybierz tryb odkurzacza za pomocą przycisku H zgodnie z ilustracją (**gdy narzędzie jest wyłączone**)
    - pokrętko J umożliwia dokonanie bezstopniowego wyboru maksymalnej prędkości obrotowej od wartości minimalnych do maksymalnych (1-7) (**0796**)
  - ! **nie należy zasysać twardych przedmiotów, takich jak kamienie, kawałki szkła czy metalu**
  - nie należy zasysać cieczy
  - nie należy zasysać dużej ilości liści naraz, aby uniknąć zatkania otworu odkurzacza i zablokowania wirnika rozdrabniacza
  - szybkość rozdrabniania zależy od wielkości liści oraz ich suchątkowej wilgoci
- ! **w przypadku nagłego zatrzymania narzędzia należy je natychmiast wyłączyć, wyjąć wtyczkę z gniazda sieciowego i usunąć zakleszczone materiały znajdujące się między wirnikiem rozdrabniacza a obudową**
- należy regularnie opróżniać worek na odpady C ② (wydajność odkurzacza znacząco zmniejsza się, gdy worek na odpady jest pełny)
- Utrzymywanie i prowadzenie narzędzia ⑮
  - ! **podczas pracy zawsze trzymać narzędzie za uchwyt(y) ograniczone szarym kolorem**

- rolka K umożliwi łatwe prowadzenie rury po gruncie
- aby uzyskać optymalne wyniki, należy zachować odległość 5 - 10 cm od gruntu

• Opróżnianie worka na odpady ⑯

! **wyłącz narzędzie i wyciągnij wtyczkę z gniazdka**

- przed zdjęciem worka na odpady z narzędzia poczekaj na całkowite zatrzymanie wirnika
- za pomocą zamka otwórz worek na odpady i opróżnij jego zawartość
- materiały kompostowe nie stanowią odpadów z gospodarstwa domowego

## KONSERWACJA / SERWIS

- Narzędzie nie jest przeznaczone do zastosowań profesjonalnych
  - Urządzenie należy wyłączać, odłączać wtyczkę od gniazda zasilającego i sprawdzając, czy wszystkie części ruchome całkowicie się zatrzymały
  - Zawsze dbać o czystość narzędzia i przewodu zasilającego (a szczególnie otworów wentylacyjnych L ②)
  - **po każdym użyciu** narzędzia należy je oczyścić za pomocą miękkiej szczotki lub szmatki (nie należy używać środków czyszczących ani rozpuszczalników)
  - **po każdym użyciu** narzędzia należy zdjąć worek na odpady, wywrócić go na drugą stronę i oczyścić dokładnie szczotką
  - po zdjęciu worka na odpady należy upewnić się, że z odsłoniętego obszaru wylotu powietrza zostały usunięte wszelkie zabrudzenia
  - Przechowywanie ⑰
    - należy stabilnie zamocować szynę do zawieszania S na ścianie przy użyciu 4 śrub (**niedostarczane wraz z narzędziem**) i wypoziomować ją
    - przechowywać urządzenia **wewnątrz w suchym, zamkniętym pomieszczeniu z dala od dzieci**
    - narzędzia nie należy zakrywać plastikiem (materiał ten może spowodować nagromadzenie się wilgoci i rdzewienie/korozję narzędzia)
  - Jeśli narzędzie, mimo dokładnej i wszechstronnej kontroli produkcyjnej ulegnie kiedykolwiek awarii, naprawę powinien przeprowadzić autoryzowany serwis elektronicznej firmy SKIL
    - odesłać **nierozebrany** narzędzie, wraz z dowodem zakupu, do dealera lub do najbliższego punktu usługowego SKIL (adresy oraz diagram serwisowy urządzenia znajdują się na stronach [www.skil.com](http://www.skil.com))
- ### ROZWIĄZYWANIE PROBLEMÓW
- Podana lista zawiera opis objawów problemów, ich możliwych przyczyn oraz działań naprawczych (jeśli w ten sposób nie można zidentyfikować i usunąć problemu, należy skontaktować się z dystrybutorem lub punktem serwisowym)
    - ! **przed przystąpieniem do rozwiązywania problemu należy wyłączyć narzędzie i wyciągnąć wtyczkę z gniazda sieciowego**
  - ★ **Narzędzie nie działa**
    - brak zasilania -> sprawdź zasilanie (kabel zasilający, wyłączniki automatyczne, bezpieczniki)
    - wtyczka nie jest podłączona -> należy podłączyć ją do gniazda sieciowego

- uszkodzony przedłużacz -> należy go wymienić
- uszkodzenie włącznika -> należy skontaktować się z dystrybutorem lub punktem serwisowym
- zużyte szczotki węglowe -> skontaktuj się ze sprzedawcą/punktem usługowym
- uszkodzony silnik -> skontaktuj się ze sprzedawcą/punktem usługowym
- rura dmuchawy/odkurzacza nie została całkowicie zamontowana -> zamontuj dwuczęściową rurę dmuchawy/odkurzacza

★ Narzędzie działa z przerwami

- uszkodzenie włącznika -> należy skontaktować się z dystrybutorem lub punktem serwisowym
- uszkodzenie wewnętrznej okablowania -> należy skontaktować się z dystrybutorem lub punktem serwisowym
- wirnik zablokowany przez ciało obce -> usuń przyczynę zablokowania

★ Niska moc wymiatania lub brak zasilania

- przełącznik ustawiony na tryb odkurzacza -> ustaw przełącznik na tryb dmuchawy

★ Niska moc zasysania lub brak zasilania

- przełącznik ustawiony na tryb dmuchawy -> ustaw przełącznik na tryb odkurzacza
- worek na odpady jest pełny/zabrudzony -> opróżnij/oczyszć worek na odpady
- otwór odkurzacza jest zatkany lub zablokowany przez obce ciało -> usuń przyczynę zablokowania

## ŚRODOWISKO

- **Nie wyrzucaj elektronarzędzi, akcesoriów i opakowania wraz z odpadami z gospodarstwa domowego** (dotyczy tylko państw UE)
- zgodnie z Europejską Dyrektywą 2012/19/WE w sprawie zużytego sprzętu elektrotechnicznego i elektronicznego oraz dostosowaniem jej do prawa krajowego, zużyte elektronarzędzia należy posegregować i zutylizować w sposób przyjazny dla środowiska
- w przypadku potrzeby pozbycia się narzędzia, akcesoriów i opakowania - symbol ⑨ przypomni Ci o tym

## HAŁASU / WIBRACJE

- Pomiarów dokonano zgodnie z normą EN 60335 ciśnienie akustyczne narzędzia wynosi 80 dB(A) zaś poziom mocy akustycznej 100 dB(A) (poziom odchylenie: 3 dB), zaś vibracje 2,8 m/s<sup>2</sup> (suma wektorowa z trzech kierunków; błąd pomiaru K = 1,5 m/s<sup>2</sup>)
- Poziom emisji vibracji został zmierzony zgodnie z testem standaryzowanym podanym w EN 60335; może służyć do porównania jednego narzędzia z innym i jako ocena wstępna narażenia na vibracje w trakcie używania narzędzia do wymienionych zadań
- używanie narzędzia do innych zadań, lub z innymi albo źle utrzymanymi akcesoriami, może znacząco **zwiększyć** poziom narażenia
- przypadki, kiedy narzędzie jest wyłączone lub jest czynne, ale aktualnie nie wykonuje zadania, mogą znacząco **zmniejszyć** poziom narażenia

**! należy chronić się przed skutkami wibracji przez konserwację narzędzia i jego akcesoriów, zakładanie rękawic i właściwą organizację pracy**

UA

**Садовий повітродув/  
пилосос**

**0792/0796**

## ВСТУП

- Цей інструмент призначено, щоб здувати/збирати, а також всмоктувати/подрібнювати сухе листя та інше садове сміття, як наприклад траву та хмиз
- Цей інструмент призначено тільки для домашнього використання у сухих умовах
- Цей інструмент не придатний для промислового використання
- Переверте наявність в упаковці всіх частин, показаних на малюнку ②
- У разі відсутності чи пошкодження деталей просимо звертатися в магазин, де було придбано інструмент
- **Перед використанням приладу уважно прочитайте дану інструкцію з експлуатації й збережіть її для подальшого використання** ③
- **Зверніть особливу увагу на правила і попередження з техніки безпеки; їх недотримання може призвести до серйозної травми**

## ТЕХНІЧНІ ДАНІ ①

### ЕЛЕМЕНТИ ІНСТРУМЕНТА ②

- A** Нижній повітродув/всмоктувальна трубка
- B** Верхній повітродув/всмоктувальна трубка
- C** Мішок для сміття
- D** Напрямна рукоятка
- E** Наплічний ремінь
- F** Обмежувач шнура
- G** Курковий перемикач
- H** Вимикач для вибору режиму роботи
- J** Маховик для регулювання максимальної швидкості обертання (0796)
- K** Опорне колесо
- L** Вентиляційні отвори
- M** Головна рукоятка
- N** Затискний гвинт 25 мм
- P** Затискні гвинти 50 мм
- Q** Вакуумний отвір
- R** Повітродувний отвір
- S** Підвіска для зберігання (гвинти у комплект постачання не входять)

## БЕЗПЕКА

### ЗАГАЛЬНЕ

- Користуватися інструментом можна лише за достатнього денного чи відповідного штучного освітлення
- Використовуйте цей інструмент тільки повністю зібраним

- Запобігайте використанню інструмента в поганих погодних умовах, в особливості якщо є ризик блискавки
- Не використовуйте інструмент на мокрих газонах або для здування чи всмоктування мокрих предметів
- Не використовуйте повітродув для здування гарячих, горючих чи вибухонебезпечних матеріалів або у їхню сторону
- Не використовуйте пиросос всмоктуйте гарячих, горючих або вибухонебезпечних матеріалів
- Категорично заборонено використовувати інструмент безпосередньо поблизу інших людей (особливо дітей) і тварин
- За нещасні випадки з людьми або пошкодження їх майна, а також загрозу для них відповідає користувач
- Завжди витягуйте вилку з мережевої розетки
  - коли залишаєте інструмент без нагляду
  - перед тим, як виймати застрягли предмети
  - перед тим, як оглядати, очищувати інструмент або проводити з ним інші операції
  - у разі потрапляння на сторонній предмет
  - якщо інструмент починає засильно вібрувати
- Зберігати інструмент **у приміщенні** в сухому, не доступному для дітей місці

#### **БЕЗПЕКА ЛЮДЕЙ**

- **Дітям віком від 8 років та особам з обмеженими фізичними, сенсорними та розумовими можливостями або недостатнім досвідом та знаннями дозволяється користуватися цей інструмент лише під наглядом або якщо вони отримали відповідні вказівки щодо безпечного використання цього інструменту і розуміють, яку небезпеку він несе (в іншому випадку можливе неправильне використання та небезпека одержання травм)**
- **Дивіться за дітьми (діти не повинні гратися з інструментом)**
- **Дітям дозволяється очищати цього інструменту та виконувати його технічне обслуговування лише під наглядом**

- Не здувайте сміття у бік осіб, які знаходяться поблизу
- Під час роботи з інструментом одягайте довгі штани, сорочку на довгий рукав та міцне взуття
- Надягайте захисні рукавички, окуляри безпеки, щільно облягаючий одяг і захисну шапочку (для довгого волосся)
- Під час роботи у пильному середовищі надягайте протипилову маску

#### **ЕЛЕКТРИЧНА БЕЗПЕКА**

- Перед роботою перевірте відповідність струму в мережі із струмом, позначені на інструменті (інструменти, розраховані на 230В або 240В, також можуть підключатися до мережі 220В)
- Під час роботи на вулиці, підключайте інструмент через запобіжник короткого замикання (FI) з максимальним пусковим струмом 30 МА
- Використовуйте повністю розгорнений шнур подовжувача, який може витримувати навантаження в 16 Ампер
- Не під'єднуйте пошкоджені шнур до джерела електроживлення та не торкайтесь його, доки він не буде від'єднаний від джерела електроживлення (пошкоджені шнури можуть призвести до контакту з деталями під напругою)
- Використовуйте тільки подовжувач типу H05VV-F або H05RN-F, який призначено для зовнішніх робіт та обладнано водозахисною штепсельною розеткою
- Не використовуйте подовжувачі завдовжки більше, як 20 м (1,5 мм<sup>2</sup>) або 50 м (2,5 мм<sup>2</sup>)
- У разі розрізання, пошкодження або заплутування силового шнура чи подовжувача, вимкніть інструмент і витягніть вилку з розетки (**не торкайтесь шнура, доки вилка вставлена у розетку**)
- Захищайте подовжувач від джерел тепла, оливи та гострих країв
- Не використовуйте кабель для перенесення приладу, підвішування або витягування штепселя з розетки
- Періодично оглядайте шнур та зйого повинен замінити кваліфікований фахівець у випадку пошкодження
- Періодично оглядайте подовжувач та замініть його у разі пошкодження (**використовувати невідповідний подовжувач небезпечно**)
- Не використовуйте інструмент, якщо не працює викидач; здайте його на ремонт кваліфікованим спеціалістам

#### **ПЕРЕД ВИКОРИСТАННЯМ**

- Ознайомтесь із засобами керування та порядком роботи з інструментом
- Перевіряйте працездатність інструменту перед кожним його використанням та, у випадку виявлення несправності, віднесіть його до кваліфікованого спеціаліста; ні, в якому разі не відкривайте інструмент самотужки
- **Перед тим, як прибирати, ретельно огляньте газон і приберіть усі тверді предмети, які можуть пошкодити подрібнювальний механізм під час всмоктування (такі, як каміння, осколки скла або куски металу)**

- Ніколи не прибирайте пиლოსосом, якщо не встановлено мішок для сміття
- Час від часу перевіряйте його на зношування або пошкодження
- Заборонено використовувати інструмент, якщо пошкоджено щиток або корпус
- Замініть зношені або пошкоджені частини
- Щоб гарантувати безпеку під час роботи з інструментом, ретельно затягуйте усі гайки, болти та гвинти

#### ПІД ЧАС ВИКОРИСТАННЯ

- Не дозволяйте шнуру живлення стикатися з рухомими частинами інструменту; завжди викладайте шнур за задньою частиною інструменту
- Працюючи з інструментом, рухайтесь нешвидко розміреною ходою (не біжіть)
- Вважайте на схилах
- Не допускайте потрапляння осколків у вентиляційні отвори
- Оберіть безпечне положення (не протягуйтесь сильно, особливо на драбинах)

#### ПОЯСНЕННЯ ДО УМОВНИХ ПОЗНАЧОК НА ІНСТРУМЕНТІ

- ③ Перед використанням прочитайте інструкцію із застосування
- ④ Одягайте захисні окуляри та засоби захисту волосся
- ⑤ Виключіть можливість потрапляння на інструмент дощу
- ⑥ **Остерігайтесь осколків, які відлітають** (люди довкола мають перебувати на безпечній відстані від місця прибирання)
- ⑦ У разі, якщо пошкодився або заплутався подовжувач або силовий шнур, перед тим, як розплутувати чи ремонтувати його, вимкніть пристрій та витягніть вилку з розетки
- ⑧ Подвійна ізоляція (заземлюючий провід не потрібен)
- ⑨ Не викидайте інструмент разом зі звичайним сміттям

#### ВИКОРИСТАННЯ

- Інструкції зі збирання ⑩
  - встановіть опорне колесо К як показано на малюнку
  - перед тим, як використовувати інструмент, перевірте, чи на місці трубки А і В, мішок для сміття С, а напрямна рукоятка D а також чи правильно відрегульовано наплічний ремінь E
- ! **надійно затягніть усі гвинти, болти та гайки**
- Обмежувач шнура ⑪
  - перекиньте кільце подовжувача через обмежувач, як показано на малюнку F
  - щоб зафіксувати шнур, сильно потягніть
- Вмикання/вимкання ⑫
  - увімкніть інструмент тригерним курка-перемикачем G
  - вимкніть інструмент відпустивши курка-перемикача G
- ! **перш ніж увімкнути пристрій, переконайтеся, що він не торкається ніякого предмета**
- ! **після вимкнення пристрою двигун продовжує працювати кілька секунд**

- Здування ⑬
  - за допомогою перемикача H виберіть режим здування, як показано на рисунку (тільки при **вимкнутому інструменті**)
  - обертання маховикам J , максимальну швидкість обертання можна плавно відрегулювати від низької до високої (1-7) (0796)
- Всмоктування/подрібнення ⑭
  - переконайтеся, що в інструмент вставлено мішок для сміття С ② (порядок встановлення див. ②)
  - за допомогою перемикача H виберіть режим всмоктування, як показано на рисунку (тільки при **вимкнутому інструменті**)
  - обертання маховикам J , максимальну швидкість обертання можна плавно відрегулювати від низької до високої (1-7) (0796)
- ! **не використовуйте пиლოსос для всмоктування твердих предметів, як наприклад, каміння, осколки скла чи куски металу**
- не всмоктуйте рідини
- щоб не забився всмоктувальний отвір і лопати подрібнювача, не втягуйте багато листя за раз
- швидкість подрібнення залежить від розмірів листя та його залишкової вологості
- ! **у разі, якщо інструмент раптово зупинився, вимкніть його, витягніть вилку з мережевої розетки і вийміть матеріал, який застряг між лопатами і корпусом подрібнювача**
- час від часу спорожніть мішок для сміття С ② (сила всмоктування суттєво зменшується, якщо мішок повний)
- Утримування і робота інструментом ⑮
  - ! **під час роботи, завжди тримайте інструмент за частини захвату сірого кольору**
  - щоб легко направити трубку по землі, використовуйте опорне колесо K
  - найкращих результатів досягають на відстані 5 - 10 см від землі
- Спорожнення мішка для сміття ⑯
  - ! **вимкніть інструмент і витягніть вилку з розетки**
  - перед тим, як знімати мішок для сміття з пристрою, почекайте, поки зупиняться лопати
  - розстібніть замок на мішку та повністю спорожніть мішок
  - компостні матеріали не можна викидати разом з побутовим сміттям

#### ДОГЛЯД/ОБСЛУГОВУВАННЯ

- Цей інструмент не придатний для промислового використання
- Завжди вимикайте інструмент, відключайте вилку від джерела електроживлення та переконайтеся, що всі рухомі частини повністю зупинилися
- Завжди тримайте інструмент та його шнур в чистоті (особливо вентиляційні отвори L ②)
  - після кожного використання **очищуйте пристрій** м'якою тканиною або щіткою (заборонено застосовувати миючі засоби або розчинники)
  - після кожного використання **виймайте мішок для сміття** , вивертайте його навиворіт та ретельно очищайте щіткою



- вийнявши мішок для сміття, видаліть з відкритого повітровипускного отвору можливі залишки забруднення
- Зберігання ⑰
  - надійно закріпіть підвіску S на стіні за допомогою 4 гвинтів (**не входять у комплект постачання**), вирівнявши їх по горизонталі
  - зберігати інструмент у **приміщенні** в сухому, не доступному для дітей місці
  - не закривайте інструмент пластмасовими матеріалами (пластмаса може призвести до вологоутворення й іржавіння/корозії)
- Якщо незважаючи на ретельну технологію виготовлення і перевірки інструмент все-таки вийде з ладу, його ремонт дозволяється виконувати лише в авторизованій сервісній майстерні для електроприладів SKIL
  - надішліть **нерозібраний** інструмент разом з доказом купівлі до Вашого дилера або до найближчого центру обслуговування SKIL (адреси, а також діаграма обслуговування пристрою, подаються на сайті [www.skil.com](http://www.skil.com))

### УСУНЕННЯ НЕПОЛАДОК

- Нижче наведено перелік несправностей, їх можливих причин і корективних дій (якщо за їх допомогою вирішити проблему не вдається, зверніться до дилера або у сервісний центр)

#### ! **перед тим як шукати несправність, вимкніть інструмент і витягніть вилку**

- ★ Інструмент не працює
  - відсутнє живлення -> перевірте джерело живлення (силовий кабель, автоматичні переривники, топкі запобіжники)
  - вилку не вставлено у розетку -> вставте вилку
  - пошкоджено продовжувач -> замініть продовжувач
  - пошкоджено вимикач живлення -> зверніться до дилера або у сервісний центр
  - зношені вугільні щітки -> зверніться до дилера або у сервісний центр
  - несправний двигун -> зверніться до дилера або у сервісний центр
  - неповністю вкручена трубка для здування/всмоктування -> вкрутіть двочастинну трубку для здування/всмоктування
- ★ Інструмент періодично вимикається
  - пошкоджено вимикач живлення -> зверніться до дилера або у сервісний центр
  - пошкоджено внутрішню проводку -> зверніться до дилера або у сервісний центр
  - на лопату потрапив сторонній предмет -> усуньте забивання
- ★ Відсутня або низька потужність здування
  - селекторний перемикач перебуває у режимі всмоктування -> установіть селекторний перемикач у режим здування
- ★ Відсутня або низька потужність всмоктування
  - селекторний перемикач перебуває у режимі здування -> встановіть селекторний перемикач у режим всмоктування
  - заповнився/забруднився мішок для сміття -> спорожніть або очистіть мішок для сміття

- всмоктувальний отвір забито або заблоковано стороннім предметом -> усуньте забивання

## ОХОРОНА НАВКОЛИШНЬОЇ СЕРЕДИ

- **Не викидайте електроінструмент, належності та упаковку разом зі звичайним сміттям** (тільки для країн ЄС)
  - відповідно до європейської директиви 2012/19/ЄС щодо утилізації старих електричних та електронних приладів, в залежності з місцевим законодавством, електроінструмент, який перебував в експлуатації повинен бути утилізований окремо, безпечно для навколишнього середовища шляхом
  - малюнок ⑨ нагадає вам про це

## ШУМ / ВІБРАЦІЯ

- Зміряний відповідно до EN 60335 рівень тиску звуку даного інструменту 80 дБ(A) і потужність звуку 100 дБ(A) (стандартне відхилення: 3 дБ), і вібрація 2,8 м/с<sup>2</sup> (векторна сума трьох напрямків; похибка K = 1,5 м/с<sup>2</sup>)
- Рівень вібрації було виміряно у відповідності зі стандартизованим випробуванням, що міститься в EN 60335; дана характеристика може використовуватися для порівняння одного інструмента з іншим, а також для попередньої оцінки впливу вібрації під час застосування даного інструмента для вказаних цілей
  - при використанні інструмента в інших цілях або з іншими/несправними допоміжними пристосуваннями рівень впливу вібрації може значно **підвищуватися**
  - у періоди, коли інструмент вимкнений або функціонує без фактичного виконання роботи, рівень впливу вібрації може значно **знижуватися**
- ! **захищайте себе від впливу вібрації, підтримуючи інструмент і його допоміжні пристосування в справному стані, підтримуючи руки в теплі, а також правильно організовуючи свій робочий процес**

GR

## Φυσητήρας/ηλεκτρική σκούπα κήπου

0792/0796

## ΕΙΣΑΓΩΓΗ

- Αυτό το εργαλείο έχει σχεδιαστεί για φύσημα και συλλογή καθώς και για απορρόφηση ή τεμαχισμό ξερών φύλλων και άλλων ξερών υπολειμμάτων κήπου όπως γρασίδι και κλαδάκια
- Αυτό το εργαλείο προορίζεται μόνο για οικιακή χρήση και δεν είναι σχεδιασμένο για χρήση σε υγρό περιβάλλον

- Αυτό το εργαλείο δεν προορίζεται για επαγγελματική χρήση
- Βεβαιωθείτε ότι η συσκευασία περιέχει όλα τα εξαρτήματα που απεικονίζονται στο σχέδιο ②
- Όταν κάποια εξαρτήματα λείπουν ή έχουν φθορές, παρακαλούμε επικοινωνήστε με τον αντιπρόσωπό σας
- Διαβάστε προσεκτικά τις οδηγίες πριν από τη χρήση και φυλάξτε τις για μελλοντική αναφορά ③
- Δώστε ιδιαίτερη προσοχή στις οδηγίες ασφαλείας και στις προειδοποιήσεις - η μη τήρηση αυτών των οδηγιών και προειδοποιήσεων θα μπορούσε να προκαλέσει σοβαρές σωματικές βλάβες

## ΤΕΧΝΙΚΑ ΧΑΡΑΚΤΗΡΙΣΤΙΚΑ ①

### ΜΕΡΗ ΤΟΥ ΕΡΓΑΛΕΙΟΥ ②

- A Κάτω σωλήνας φυσητήρα / αναρρόφησης
- B Επάνω σωλήνας φυσητήρα / αναρρόφησης
- C Σάκος συλλογής
- D Χειρολαβή οδήγησης
- E Ιμάντας μεταφοράς
- F Υποδοχή καλωδίου
- G Διακόπτης σκανδάλλης
- H Διακόπτης επιλογής τρόπου λειτουργίας
- J Τροχίσκος ρύθμισης της μέγιστης ταχύτητας (0796)
- K Τροχός στήριξης
- L Σχισμές αερισμού
- M Κεντρική λαβή
- N Βίδα συναρμογής 25 mm
- P Βίδες συναρμογής 50 mm
- Q Άνοιγμα λειτουργίας ηλεκτρικής σκούπας
- R Άνοιγμα φυσητήρα
- S Ράγα αποθήκευσης (δεν παρέχονται οι βίδες)

## ΑΣΦΑΛΕΙΑ

### ΓΕΝΙΚΑ

- Να χρησιμοποιείτε το εργαλείο μόνο στο φως της ημέρας ή με κατάλληλο τεχνητό φωτισμό
- Να χρησιμοποιείτε το εργαλείο μόνο εάν είναι εντελώς συναρμολογημένο
- Αποφύγετε τη χρήση του εργαλείου όταν επικρατεί κακοκαιρία, ιδιαίτερα όταν υπάρχει κίνδυνος κεραυνού
- Μη χρησιμοποιείτε το εργαλείο σε υγρό χλοοτάπητα και όταν τα υλικά που θα φυσηξετε / σκουπίσετε είναι βρεγμένα
- Μη φυσάτε προς θερμά, εύφλεκτα ή εκρηκτικά υλικά
- Μη ρουφάτε θερμά, εύφλεκτα υλικά ή εκρηκτικές ουσίες
- Ποτέ μη χρησιμοποιείτε το εργαλείο κουρεύετε σε σημεία όπου υπάρχουν κοντά άλλα άτομα (ειδικά παιδιά) και ζώα
- Ο χρήστης είναι υπεύθυνος για ατυχήματα ή κινδύνους που μπορεί να συμβούν σε άλλα άτομα ή ιδιοκτησίες
- Πάντα να αποσυνδέετε το φως από την πηγή ρεύματος
  - οποτεδήποτε αφήνετε το εργαλείο χωρίς επιτήρηση
  - πριν από τον καθαρισμό των σφηνωμένων υλικών
  - πριν από τον έλεγχο, τον καθαρισμό ή την εργασία με το εργαλείο
  - μετά από κάποιο κτύπημα σε ξένο αντικείμενο
  - οποτεδήποτε το εργαλείο αρχίζει να παρουσιάζει αντικανονικούς κραδασμούς

- Αποθηκεύστε το εργαλείο σε εσωτερικούς χώρους σε μέρος δροσερό και κλειδωμένο, μακριά από παιδιά

### ΑΣΦΑΛΕΙΑ ΠΡΟΣΩΠΩΝ

- Το εργαλείο αυτό μπορεί να χρησιμοποιηθεί από παιδιά από 8 ετών και πάνω καθώς και από άτομα με περιορισμένες φυσικές, αισθητήριες ή διανοητικές ικανότητες ή με έλλειψη εμπειρίας και ανεπαρκείς γνώσεις, όταν επιβλέπονται από ένα υπεύθυνο για την ασφάλειά τους άτομο ή έχουν από αυτό καθοδηγηθεί σχετικά με την ασφαλή εργασία με το εργαλείο και τους συνυφασμένους με αυτή κινδύνους (διαφορετικά υπάρχει κίνδυνος λαθεμένου χειρισμού και τραυματισμού)
  - Να επιτηρείτε τα παιδιά (έτσι εξασφαλίζεται ότι τα παιδιά δεν θα παίξουν με το εργαλείο)
  - Δεν επιτρέπεται ο καθαρισμός και η συντήρηση του εργαλείου από παιδιά όταν αυτά δεν βρίσκονται υπό επιτήρηση
  - Ποτέ μη φυσάτε τα υπολείμματα προς τα εκεί που βρίσκονται άλλα άτομα
  - Πάντα να φοράτε μακρύ παντελόνι, μπλούζα με μακριά μανίκια και υποδήματα βαρέως τύπου κατά το χειρισμό του εργαλείου
  - Φοράτε προστατευτικά γάντια, προστατευτικά γυαλιά, εφαρμοστά ενδύματα και κάλυμμα μαλλιών (για μακριά μαλλιά)
  - Να φοράτε μάσκα σκόνης όταν εργάζεστε σε περιβάλλον με έντονη σκόνη
- ### ΗΛΕΚΤΡΙΚΗ ΑΣΦΑΛΕΙΑ
- Βεβαιωθείτε ότι η τάση του παρεχόμενου ρεύματος είναι ίδια με την τάση που υποδεικνύεται στην πινακίδα δεδομένων του εργαλείου (εργαλεία που φέρουν την ένδειξη 230V ή 240V μπορούν να συνδεθούν επίσης σε πρίζα 220V)
  - Συνδέστε το εργαλείο στο ρεύμα χρησιμοποιώντας έναν διακόπτη ασφαλείας με όριο ενεργοποίησης 30 mA
  - Χρησιμοποιείτε ασφαλείς, τελειώς ξετυλιγμένες προεκτάσεις καλωδίου με χωρητικότητα 16 Amps
  - Μη συνδέετε φθαρμένα καλώδια στην πρίζα και μην αγγίζετε φθαρμένα καλώδια προτού αυτά

αποσυνδεθούν από την πρίζα τροφοδοσίας τους (τα φθαρμένα καλώδια μπορεί να προκαλέσουν επαφή με ρευματοφόρα μέρη)

- Χρησιμοποιείτε μόνο προέκταση καλωδίου τύπου H05VV-F ή H05RN-F κατάλληλη για υπαίθρια χρήση και εξοπλισμένη με αδιάβροχο φικ και πρίζα σύνδεσης
- Να χρησιμοποιείτε μόνο μπαλαντέζες με μέγιστο μήκος 20 μέτρων (1,5 mm<sup>2</sup>) ή 50 μέτρων (2,5 mm<sup>2</sup>)
- Πάντα να σβήνετε το εργαλείο και να αποσυνδέετε το φικ από την τροφοδοσία ρεύματος εάν το καλώδιο τροφοδοσίας ρεύματος ή η μπαλαντέζα είναι κομμένη, φθαρμένη ή κουβαριασμένη (**μην ακουμπάτε το καλώδιο πριν από την αποσύνδεση του φικ**)
- Προστατέψτε το καλώδιο (προέκταση) από θερμότητα, τα λάδια και τα αιχμηρά άκρα
- Μη χρησιμοποιείτε το καλώδιο για να μεταφέρετε ή ν'αναρτήσετε το ηλεκτρικό εργαλείο ή για να βγάλετε το φικ από την πρίζα
- Ελέγχετε τακτικά το καλώδιο και σε περίπτωση βλάβης, φροντίστε να αντικατασταθούν από εξειδικευμένο άτομο
- Να επιθεωρείτε κατά διαστήματα τόν καλώδιο προέκτασης και να το αντικαταστήσετε εάν έχει ζημιά (**το ακατάλληλο καλώδιο προέκτασης κρύβει κινδύνους**)
- Μη χρησιμοποιείτε το εργαλείο εάν δεν μπορεί να ανάψει ή σβήσει από το διακόπτη - η επισκευή του χαλασμένου διακόπτη πάντοτε θα πρέπει να γίνεται από εξειδικευμένο τεχνικό

#### ΠΡΙΝ ΑΠΟ ΤΗ ΧΡΗΣΗ

- Να εξοικειωθείτε με τα χειριστήρια και τη σωστή χρήση του εργαλείου
- Ελέγξτε τη λειτουργία του εργαλείου πριν από κάθε χρήση, και σε περίπτωση βλάβης, πάτε το για επισκευή σε κάποιο εξειδικευμένο άτομο - ποτέ μην ανοίγετε μόνοι σας το εργαλείο
- **Πριν από τη χρήση, να επιθεωρείτε σχολαστικά την περιοχή όπου θα χρησιμοποιηθεί το εργαλείο, και να αφαιρέσετε όλα τα στερεά αντικείμενα που μπορεί να προκαλέσουν ζημιά στο μηχανισμό τεμαχισμού κατά το σκούπισμα (π.χ πετραδάκια, σκασμένα γυαλιά ή κομμάτια μετάλλου)**
- Κατά το σκούπισμα, ποτέ να μη χρησιμοποιείτε το εργαλείο εάν ο σάκος συλλογής δεν είναι στη θέση του
- Να ελέγχετε τακτικά το σάκο συλλογής για φθορές ή ζημιές
- Ποτέ μη χρησιμοποιείτε το εργαλείο όταν ο προφυλακτήρας ή το περίβλημα έχουν ζημιά
- Να αντικαθιστάτε τα εξαρτήματα με φθορές ή βλάβες
- Φροντίστε όλα τα παξιμάδια, βίδες και μπουλόνια να είναι καλά σφικμένα για την ασφάλεια του εργαλείου

#### ΚΑΤΑ ΤΗ ΧΡΗΣΗ

- Να κρατάτε πάντα το καλώδιο μακριά από τα κινούμενα μέρη του εργαλείου σας - κρατάτε το καλώδιο προς τα πίσω, μακριά από το εργαλείο
- Να χειρίζεστε το εργαλείο μόνο σε ρυθμό βαδίσματος (μην τρέχετε)
- Να πατάτε σταθερά σε πλαγιές
- Να φροντίζετε πάντα τα ανοίγματα εξαερισμού να παραμένουν καθαρά από σκουπίδια

- Να πατάτε γερά κατά την εργασία (χωρίς να γέρνετε υπερβολικά, ειδικά όταν είστε επάνω σε σκαμπό ή σκάλα)

#### ΕΠΕΞΗΓΗΣΗ ΤΩΝ ΣΥΜΒΟΛΩΝ ΣΤΟ ΕΡΓΑΛΕΙΟ

- ③ Διαβάστε το εγχειρίδιο οδηγιών πριν από τη χρήση
- ④ Να φοράτε προστατευτικά γυαλιά και προστατευτικά μέσα ακοής
- ⑤ Μην εκθέτετε το εργαλείο στη βροχή
- ⑥ **Προσέξτε για τον κίνδυνο τραυματισμού λόγω εκτοξευόμενων σκουπιδιών** (φροντίστε οι παριστάμενοι να βρίσκονται σε ασφαλή απόσταση από την περιοχή εργασίας)
- ⑦ Σβήστε να αποσυνδέετε το φικ πριν από τον καθαρισμό / συντήρηση ή εάν η μπαλαντέζα είναι χαλασμένη ή κουβαριασμένη
- ⑧ Διπλή μόνωση (δεν απαιτείται καλώδιο γείωσης)
- ⑨ Μην πετάτε το εργαλείο στον κάδο οικιακών απορριμμάτων

#### ΧΡΗΣΗ

- Οδηγίες συναρμολόγησης ⑩
  - τοποθετήστε τον τροχό στήριξης K όπως δείχνει η εικόνα
  - φροντίστε οι σωλήνες A και B, ο σάκος συλλογής C και η λαβή οδήγησης D να έχουν συναρμολογηθεί σωστά και ότι ο ιμάντας ώμου E να ρυθμιστεί σωστά πριν από το χειρισμό του εργαλείου
  - ! **σφίξτε καλά όλες τις βίδες, τα μπουλόνια και τα παξιμάδια**
- Υποδοχή καλωδίου ⑪
  - κρεμάστε τη θηλιά του καλωδίου προέκτασης επάνω απ' την υποδοχή F όπως εικονίζεται
  - τραβήξτε γερά για να στερεωθεί το καλώδιο προέκτασης
- Εκκίνηση/Σταση ⑫
  - ενεργοποιήστε το εργαλείο πατώντας το διακόπτη σκανδάλης G
  - απενεργοποιήστε το εργαλείο αφήνοντας το διακόπτη σκανδάλης G
  - ! **πριν από το άναμμα του εργαλείου, βεβαιωθείτε ότι δεν είναι σε επαφή με κάποιο αντικείμενο**
  - ! **μετά το σβήσιμο του εργαλείου, το μοτέβ συνεχίζει να λειτουργεί επί μερικά δευτερόλεπτα**
- Φύσημα ⑬
  - επιλέξτε τη λειτουργία φυσήματος με το διακόπτη H όπως εικονίζεται (**μόνο όταν το εργαλείο είναι σβηστό**)
  - με τον τροχίσκο J μπορεί να ρυθμιστεί η μέγιστη ταχύτητα από τη χαμηλή στη υψηλή αδιαβαθμητά (1-7) (0796)
- Σκούπισμα/τεμαχισμός ⑭
  - βεβαιωθείτε ότι ο σάκος συλλογής C ② βρίσκεται επάνω στο εργαλείο (για την τοποθέτηση βλ. ②)
  - επιλέξτε τη λειτουργία ηλεκτρικής σκούπας με το διακόπτη H όπως εικονίζεται (**μόνο όταν το εργαλείο είναι σβηστό**)
  - με τον τροχίσκο J μπορεί να ρυθμιστεί η μέγιστη ταχύτητα από τη χαμηλή στη υψηλή αδιαβαθμητά (1-7) (0796)

**! μη ρουφάτε με την ηλεκτρική σκούπα στερεά αντικείμενα όπως πέτρες, σπασμένα γυαλιά ή κομμάτια μετάλλου**

- μη ρουφάτε υγρά
- μη ρουφάτε μεγάλες ποσότητες φύλλων μαζί, για να αποφευχθεί το βούλωμα του ανοίγματος απορρόφησης και το φράξιμο της φτερωτής του τεμαχιστή
- η ένταση του τεμαχίσματος εξαρτάται από το μέγεθος του υλικού φύλλων και την υπολειπόμενη υγρασία του

**! όταν το εργαλείο σταματήσει απότομα, σβήστε το αμέσως, βγάλτε το φιν από την τροφοδοσία ρεύματος, και αφαιρέστε όλα τα σφηνωμένα υλικά ανάμεσα στην φτερωτή του τεμαχιστή και το περιβλήμα**

- να αδειάζετε τακτικά το σάκο συλλογής C ② (η δυναμικότητα της ηλεκτρικής σκούπας ελαττώνεται σημαντικά όταν γεμίσει ο σάκος συλλογής)
- Πώς να κρατάτε και να οδηγείτε το εργαλείο ⑫
- ! ενώ εργάζεστε, να κρατάτε πάντα το εργαλείο από τη/τις λαβή/ές με γκρι χρώμα**
- χρησιμοποιήστε τον τροχό στήριξης K για την εύκολη καθοδήγηση του σωλήνα κατά μήκος του εδάφους
- για το καλύτερο δυνατό αποτέλεσμα, διατηρήστε απόσταση 5 - 10 cm από το έδαφος
- Άδειασμα σάκου συλλογής ⑬
- ! απενεργοποιήστε το εργαλείο και βγάλτε το φιν από την πρίζα**
- περιμένετε μέχρι να σταματήσει η φτερωτή προτού αφαιρέσετε το σάκο συλλογής από το εργαλείο
- ανοίξτε το φερμουάρ του σάκου συλλογής και αδειάστε τον τελείως
- το κομπόστ δεν πρέπει να απορρίπτεται μαζί με τα οικιακά απορρίμματα

## ΣΥΝΤΗΡΗΣΗ / ΣΕΡΒΙΣ

- Αυτό το εργαλείο δεν προορίζεται για επαγγελματική χρήση
- Πάντα να σβήνετε το εργαλείο, να απενεργώσετε το φιν από την πρίζα και να φροντίζετε ώστε όλα τα κινούμενα μέρη να έχουν ακινητοποιηθεί τελείως
- Κρατάτε πάντοτε το εργαλείο και το καλώδιο καθαρά (και ιδιαίτερα τις θυρίδες αερισμού L ②)
- να καθαρίζετε το εργαλείο **μετά από κάθε χρήση** με μαλακή βούρτσα ή πανί (μη χρησιμοποιείτε μέσα καθαρισμού ή διαλυτικά)
- αφαιρέστε το σάκο συλλογής **μετά από κάθε χρήση**, γυρίστε τον μέσα - έξω και βουρτσίστε τον καλά
- μετά την αφαίρεση του σάκου συλλογής, βεβαιωθείτε ότι τυχόν υπολείμματα ακαθαρσιών έχουν αφαιρεθεί από την ανοικτή περιοχή εξαγωγής αέρα
- Αποθήκευση ⑭
- να στερεώστε καλά στον τοίχο τη ράγα αποθήκευσης S με 4 βίδες (**δεν παρέχονται**) και να την οριζοντιώσετε
- αποθηκεύστε το εργαλείο **σε εσωτερικούς χώρους** σε μέρος δροσερό και κλειδωμένο, μακριά από παιδιά

- μην καλύπτετε το εργαλείο με πλαστικό (το πλαστικό μπορεί να προκαλέσει υγρασία και αποτέλεσμα αυτής να είναι η σκουριά / διάβρωση)
- Αν παρ' όλες τις επιμελημένες μεθόδους κατασκευής κι ελέγχου το εργαλείο σταματήσει κάποτε να λειτουργεί, τότε η επισκευή του πρέπει να ανατεθεί σ' ένα εξουσιοδοτημένο συνεργείο για ηλεκτρικά εργαλεία της SKIL
- στείλτε το εργαλείο **χωρίς να το απενεργοποιήσετε** μαζί με την απόδειξη αγοράς στο κατάστημα από το οποίο το αγοράσατε ή στον πλησιέστερο σταθμό τεχνικής εξυπηρέτησης της SKIL (θα βρείτε τις διευθύνσεις και το διάγραμμα συντήρησης του εργαλείου στην ιστοσελίδα [www.skil.com](http://www.skil.com))

## ΑΝΤΙΜΕΤΩΠΙΣΗ ΠΡΟΒΛΗΜΑΤΩΝ

- Στον παρακάτω κατάλογο παρατίθενται συμπτώματα βλαβών, πιθανές αιτίες και επανορθωτικές ενέργειες (εάν με αυτά δεν εντοπιστεί και αποκατασταθεί το πρόβλημα, επικοινωνήστε με τον αντιπρόσωπο ή το κέντρο σέρβις)
- ! πριν από τη διερεύνηση του προβλήματος, κλείστε το διακόπτη του εργαλείου και βγάλτε το από την πρίζα**
- ★ Το εργαλείο δε λειτουργεί
- δεν υπάρχει τροφοδοσία ρεύματος -> ελέγξτε την τροφοδοσία ρεύματος (καλώδιο ρεύματος, αυτόματοι διακόπτες, ασφάλειες)
- το φιν δεν έχει συνδεθεί -> συνδέστε το φιν
- το καλώδιο προέκτασης έχει ζημιά -> αντικαταστήστε το καλώδιο προέκτασης
- ελαττωματικός διακόπτης on/off -> επικοινωνήστε με τον αντιπρόσωπο ή το κέντρο σέρβις
- φθαρμένα καρβουνάκια -> επικοινωνήστε με τον αντιπρόσωπο ή το κέντρο σέρβις
- ελαττωματικό μοτέρ -> επικοινωνήστε με τον αντιπρόσωπο ή το κέντρο σέρβις
- ο σωλήνα φυσημάτος / ηλεκτρικής σκούπας δεν έχει τοποθετηθεί σωστά -> τοποθετήστε το διμερή σωλήνα φυσημάτος / ηλεκτρικής σκούπας
- ★ Το εργαλείο κάνει διακοπές
- ελαττωματικός διακόπτης on/off -> επικοινωνήστε με τον αντιπρόσωπο ή το κέντρο σέρβις
- ελαττωματική εσωτερική καλωδίωση -> επικοινωνήστε με τον αντιπρόσωπο ή το κέντρο σέρβις
- η φτερωτή έχει βουλώσει από ξένα αντικείμενα -> αφαιρέστε τα αντικείμενα που τη φράζουν
- ★ Ισχύς φυσημάτος ανύπαρκτη ή χαμηλή
- ο διακόπτης επιλογής είναι σε λειτουργία ηλεκτρικής σκούπας -> τοποθετήστε το διακόπτη επιλογής στη λειτουργία φυσημάτος
- ★ Ισχύς απορρόφησης ανύπαρκτη ή χαμηλή
- ο διακόπτης επιλογής είναι σε λειτουργία φυσημάτος -> τοποθετήστε το διακόπτη επιλογής στη λειτουργία απορρόφησης
- ο σάκος συλλογής είναι γεμάτος ή βρώμκος -> αδειάστε/ καθαρίστε το σάκο συλλογής
- το άνοιγμα απορρόφησης είναι βουλωμένο ή φράζει από κάποιο ξένο αντικείμενο -> αφαιρέστε το φράξιμο

## ΠΕΡΙΒΑΛΛΟΝ

- **Μην πετάτε τα ηλεκτρικά εργαλεία, εξαρτημάτα και συσκευασία στον κάδο οικιακών απορριμμάτων** (μόνο για τις χώρες της ΕΕ)
  - σύμφωνα με την ευρωπαϊκή οδηγία 2012/19/ΕΚ περί ηλεκτρικών και ηλεκτρονικών συσκευών και την ενσωμάτωσή της στο εθνικό δίκαιο, τα ηλεκτρικά εργαλεία πρέπει να συλλέγονται ξεχωριστά και να επιστρέφονται για ανακύκλωση με τρόπο φιλικό προς το περιβάλλον
  - το σύμβολο ⑨ θα σας το θυμήσει αυτό όταν έλθει η ώρα να πετάξετε τις

## ΘΟΥΡΥΒΟΣ / ΚΡΑΔΑΣΜΟΣ

- Μετρημένη σύμφωνα με EN 60335 η στάθμη ακουστικής πίεσης αυτού του εργαλείου ανέρχεται σε 80 dB(A) και η στάθμη ηχητικής ισχύος σε 100 dB(A) (κοινή απόκλιση: 3 dB), και ο κραδασμός σε 2,8 m/s<sup>2</sup> (άθροισμα ανυσμάτων τριών κατευθύνσεων - ανασφάλεια K = 1,5 m/s<sup>2</sup>)
- Το επίπεδο παραγωγής κραδασμών έχει μετρηθεί σύμφωνα με μια τυποποιημένη δοκιμή που αναφέρεται στο πρότυπο EN 60335 - μπορεί να χρησιμοποιηθεί για τη σύγκριση ενός εργαλείου με ένα άλλο, καθώς και ως προκαταρκτική αξιολόγηση της έκθεσης στους κραδασμούς όταν το εργαλείο χρησιμοποιείται για τις εφαρμογές που αναφέρονται
  - η χρήση του εργαλείου για διαφορετικές εφαρμογές ή με διαφορετικά ή κακοσυντηρημένα εξαρτήματα μπορεί να **αυξήσει** σημαντικά το επίπεδο έκθεσης
  - όταν το εργαλείο είναι απενεργοποιημένο ή δουλεύει αλλά δεν εκτελεί την εργασία, το επίπεδο έκθεσης μπορεί να **μειωθεί** σημαντικά
- ! **προσταυείτε από τις επιδράσεις των κραδασμών συντηρώντας σωστά το εργαλείο και τα εξαρτήματά του, διατηρώντας τα χέρια σας ζεστά και οργανώνοντας τον τρόπο εργασίας σας**

RO

**Suflător/aspirator de  
grădină**

**0792/0796**

## INTRODUCERE

- Acest instrument a fost proiectat pentru suflarea/colectarea, precum și pentru aspirarea/mărunțirea frunzelor uscate și a altor deșeuri uscate din grădină, cum ar fi iarba și crenguțele
- Acest instrument este destinat exclusiv utilizării domestice și nu a fost proiectat pentru utilizarea în condiții de umezeală
- Această sculă nu este destinată utilizării profesionale
- Verificați dacă ambalajul conține toate componentele așa cum se ilustrează în desenul ②
- În cazul în care lipsesc piese sau acestea sunt deteriorate, contactați distribuitorul

- **Citiți cu atenție acest manual de instrucțiuni înainte de utilizare și păstrați-l pentru consultare ulterioară** ③
- **Acordați o atenție specială instrucțiunilor de securitate și avertizare; neglijarea acestora poate duce la vătămări grave**

## DATE TEHNICE ①

### ELEMENTELE SCULEI ②

- A** Tub de suflare/de aspirare inferior
- B** Tub de suflare/de aspirare superior
- C** Sac de colectare
- D** Mâner de ghidare
- E** Curea pentru umăr
- F** Clemă de prindere cablu
- G** Întreprător trăgaci
- H** Întreprător pentru selectarea modului de funcționare
- J** Rotiță pentru reglajul vitezei maxime (0796)
- K** Roata de susținere
- L** Fantele de ventilație
- M** Mâner principal
- N** Șurub de fixare 25 mm
- P** Șuruburi de fixare 50 mm
- Q** Orificiu de aspirare
- R** Orificiu de suflare
- S** Șină de depozitare (nu se furnizează împreună cu șuruburile)

## SIGURANȚA

### GENERALITĂȚI

- Utilizați instrumentul numai în timpul zilei sau cu o sursă adecvată de lumină artificială
  - Utilizați instrumentul numai când este complet asamblat
  - Evitați utilizarea sculei în condiții de vreme urâtă, în special atunci când există risc de fulgere
  - Nu utilizați instrumentul pe teren ud sau când materialele de suflat/aspirat sunt ude
  - Nu suflați în direcția unor materiale fierbinți, inflamabile sau explozibile
  - Nu aspirați materiale fierbinți, inflamabile sau explozibile
  - Nu utilizați niciodată instrumentul în apropierea altor persoane (în special copii) și animale
  - Utilizatorul este responsabil de accidentele sau pericolele în care sunt puse alte persoane sau bunurile acestora
  - Decuplați întotdeauna ștecherul de la sursa de alimentare
    - oricând lăsați instrumentul nesupravegheat
    - înainte de a curăța materialele prinse în instrument
    - înainte de a verifica instrumentul, de a-l curăța sau de a lucra la acesta
    - după lovirea unui corp străin
    - oricând instrumentul începe să vibreze în mod neobișnuit
  - Depozitați scula în interior, într-un loc uscat și încluiat, la care copiii să nu aibă acces
- ### SECURITATEA PERSONELOR
- **Această sculă poate fi folosit de către copiii mai mari de 8 ani și de către persoane cu**

**capacități fizice, senzoriale sau intelectuale limitate sau lipsite de experiență și cunoștințe, numai dacă acestea sunt supravegheate sau sunt instruite privitor la folosirea sigură a sculei și înțeleg pericolele pe care aceasta le implică (în caz contrar există pericol de manevrare greșită și răni)**

- **Supravegheați copiii (astfel veți fi siguri că aceștia nu se joacă cu scula)**
- **Copiii nu au voie să curețe și să întrețină sculă fără a fi supravegheați**

- Nu suflați niciodată reziduuri în direcția persoanelor din apropiere
- Purtați întotdeauna pantaloni lungi, mâneci lungi și încălțăminte solidă când utilizați instrumentul
- Utilizați întotdeauna mănuși de protecție, ochelari de protecție, îmbrăcăminte strânsă pe corp și articole de protecție a părului (în caz de păr lung)
- Purtați o mască de protecție contra prafului când lucrați într-un mediu cu praf

#### **SECURITATE ELECTRICĂ**

- Verificați întotdeauna dacă tensiunea de alimentare este aceeași cu tensiunea indicată pe plăcuța de identificare a sculei (sculele cu o specificație de 230V și 240V pot fi conectate și la alimentare de 220V)
- Conectați sculă prin intermediul unui întrerupător de curent de defect cu un curent de declansare de maximum 30mA
- Folosiți cabluri de prelungire derulate complet, protejate/izolate, cu o capacitate de 16 amperi
- Nu conectați un cablu deteriorat la sursa de electricitate și nu atingeți un cablu deteriorat înainte de a fi deconectat de la sursa de electricitate (cablurile deteriorate pot duce la contactul cu părțile aflate sub tensiune)
- Folosiți doar un cablu prelungitor de tipul H05VV-F sau H05RN-F destinat utilizării în aer liber și echipat cu un ștecher și o priză protejate contra stropirii
- Utilizați numai cabluri prelungitoare cu o lungime maximă de 20 de metri (1,5 mm<sup>2</sup>) sau 50 de metri (2,5 mm<sup>2</sup>)
- Opriiți întotdeauna instrumentul și decuplați ștecherul de la sursa de alimentare în cazul în care cablul de alimentare sau cablul prelungitor este tăiat, deteriorat sau încurcat (**nu atingeți cablul înainte de a decupla ștecherul**)
- Protejați cablul prelungitor de căldură, ulei și contactul cu muchii ascuțiți
- Nu trageți niciodată scula de cordonul de alimentare pentru a o transporta, a o atârna sau a scoate ștecherul din priza de curent

- Verificați periodic cordonul și dacă este deteriorat cereți unei persoane calificate să le înlocuiască
- Verificați periodic cablul prelungitor și înlocuiți-l dacă este deteriorat (**cordoanele de racord necorespunzătoare pot fi periculoase**)
- Nu utilizați instrumentul dacă nu îl puteți porni/opri de la comutator; un comutator deteriorat trebuie reparat întotdeauna de o persoană calificată

#### **ÎNAINTEA UTILIZĂRII**

- Familiarizați-vă cu comenzile și cu utilizarea corespunzătoare a instrumentului
- Înaintea fiecărei utilizări, verificați felul cum funcționează dispozitivul și în cazul unui defect, dați-l imediat să fie reparat de o persoană autorizată; niciodată să nu demontați dvs dispozitivul
- **Înainte de utilizare, inspectați cu atenție zona în care va fi utilizat instrumentul și îndepărtați toate obiectele dure care ar putea deteriora mecanismul de măruntire în timpul aspirării (cum ar fi pietre, bucăți de sticlă sau de metal)**
- Când aspirați, nu utilizați niciodată instrumentul fără sacul de colectare fixat
- Verificați în mod regulat dacă sacul de colectare nu este uzat sau deteriorat
- Nu utilizați niciodată instrumentul cu un dispozitiv de protecție defect sau cu o carcasă defectă
- Înlocuiți piesele uzate sau deteriorate
- Mențineți toate piulițele, bolțurile și șuruburile strânse corespunzător pentru a vă asigura că instrumentul poate fi utilizat în siguranță

#### **ÎN TIMPUL FUNCȚIONĂRII**

- Feriți-vă întotdeauna cordonul de părțile în mișcare ale sculei; orientați cordonul spre spate, la distanță de sculă
- Utilizați instrumentul deplasându-vă suficient de lent (nu alergați)
- Păstrați-vă echilibrul pe pante
- Asigurați-vă întotdeauna că nu sunt prinse reziduuri în orificiile de ventilare
- Mențineți o poziție sigură a corpului în timpul utilizării mașinii de tuns gard viu (nu vă întindeți corpul și membrele pentru a lucra, în special peste trepte și scări)

#### **EXPLICAȚIA SIMBOLURILOR DE PE INSTRUMENT**

- ③ Citiți manual de instrucțiuni înainte de utilizare
- ④ Purtați ochelari de protecție și căști antifonice
- ⑤ Nu expuneți instrumentul la ploaie
- ⑥ **Acordați atenție pericolului de rănire din cauza reziduurilor proiectate** (persoanele din apropiere trebuie să stea la o distanță sigură de zona de lucru)
- ⑦ Opriiți instrumentul și decuplați ștecherul înainte de curățare/întreținere sau dacă este deteriorat sau încurcat cablul (prelungitor)
- ⑧ Izolație dublă (nu este necesar fir de împământare)
- ⑨ Nu aruncați instrumentul direct la pubelele de gunoi

#### **UTILIZAREA**

- Instrucțiuni de asamblare ⑩
  - montați roata de susținere K în modul indicat în figură
  - asigurați-vă că turburile A și B, sacul de colectare C și mânerul de ghidare D sunt asamblate corect, iar cureaua pentru umăr E este asamblată corespunzător înainte de a utiliza instrumentul
- ! **strângeți bine toate șuruburile, bolțurile și piulițele**

- Clemă de prindere cablu (11)
  - fixați bucla cablului prelungitor în clemă de prindere a cablului F, conform ilustrației
  - trageți ferm pentru a fixa cablul prelungitor
- Pornit/oprit (12)
  - porniți scula prin apăsarea întrerupătorului trăgaci G
  - opriți scula prin eliberarea întrerupătorului trăgaci G
  - ! înainte de a porni instrumentul, asigurați-vă că acesta nu intră în contact cu alte obiecte**
  - ! după ce opriți instrumentul motorul continuă să funcționeze timp de câteva secunde**
- Sufierea (13)
  - selectați modul de suflare cu ajutorul comutatorului H cum este indicat (**numai când instrumentul este oprit**)
  - potențiometrul rotativ J asigură reglajul al vitezei maxime de la mică la mare (1-7) (0796)
- Aspirarea/mărunțirea (14)
  - asigurați-vă că sacul de colectare C (2) este fixat la instrument (pentru montare consultați (2))
  - selectați modul de aspirare cu ajutorul comutatorului H cum este indicat (**numai când instrumentul este oprit**)
  - potențiometrul rotativ J asigură reglajul al vitezei maxime de la mică la mare (1-7) (0796)
  - ! nu aspirați obiecte dure, cum ar fi pietre, bucăți de sticlă sau de metal**
  - nu aspirați lichide
  - nu aspirați cantități mari de materiale vegetale odată, pentru a evita înfundarea orificiului de aspirare și blocarea rotorului mecanismului de mărunțire
  - intensitatea de mărunțire depinde de dimensiunea materialelor vegetale și de umezeala reziduală a acestora
  - ! când instrumentul se oprește brusc, opriți-l imediat de la comutator, decuplați ștecherul de la sursa de alimentare și îndepărtați orice materiale prinse între rotorul mecanismului de mărunțire și carcasa**
  - goliți în mod regulat sacul de colectare C (2) (capacitatea de aspirare scade considerabil când sacul de colectare este plin)
- Mănuirea și dirijarea sculei (15)
  - ! în timp ce lucrați, țineți întotdeauna scula de zonă (zonele) de prindere colorate gri**
  - utilizați roata de susținere K pentru a facilita ghidarea tubului pe sol
  - pentru rezultate optime mențineți instrumentul la o distanță de 5 - 10 cm de sol
- Golirea sacului de colectare (16)
  - ! opriți scula și scoateți-l din priză**
  - așteptați până la oprirea completă a rotorului înainte de a scoate sacul de colectare de la instrument
  - deschideți fermoarul sacului de colectare și goliți-l complet
  - materialele descompuse nu se aruncă la gunoier menajer

## ÎNTREȚINERE / SERVICE

- Această sculă nu este destinată utilizării profesionale
- Întotdeauna opriți motorul, deconectați de la sursa de electricitate și asigurați-vă că părțile mobile s-au oprit complet

- Păstrați aparatul și cablul curat (mai ales fantele de ventilație L (2))
  - curățați instrumentul **după fiecare utilizare** cu o perie sau o cârpă moale (nu utilizați agenți de curățare sau solvenți)
  - scoateți sacul de colectare **după fiecare utilizare**, întoarceți-l pe dos și curățați-l temeinic
  - după ce scoateți sacul de colectare, asigurați-vă că ați îndepărtat orice reziduuri din zona de ieșire a aerului eliberat
- Depozitare (17)
  - fixați bine șina de depozitare S pe perete folosind 4 șuruburi (**nu se furnizează cu instrumentul**), pe orizontală
  - depozitați scula **în interior**, într-un loc uscat și încălzit, la care copiii să nu aibă acces
  - nu acoperiți instrumentul cu plastic (plasticul poate produce umezeală ducând la rugină/coroziune)
- Dacă în ciuda procedeeilor de fabricație și control riguroase scula are totuși o pană, repararea acesteia se va face numai la un atelier de asistență service autorizat pentru scule electrice SKIL
  - trimiteți scula **în totalitatea lui** cu bonul de cumpărare la distribuitorul sau la centrul de service SKIL cel mai apropiat (adrese și diagrame de service se găsesc la [www.skil.com](http://www.skil.com))

## DEPANAREA

- Următoarea listă prezintă simptomele problemelor, cauzele posibile și operațiunile de corectare (dacă acestea nu pot fi identificate și problema nu poate fi corectată, contactați furnizorul sau centrul de service)
  - ! opriți și deconectați instrumentul de la priză înainte de investigarea problemei**
- ★ Instrumentul nu funcționează
  - nu este alimentat -> verificați sursa de alimentare (cablul de alimentare, întrerupătoarele, siguranțele)
  - ștecherul nu este conectat -> conectați ștecherul
  - cablul prelungitor este deteriorat -> înlocuiți cablul prelungitor
  - comutator de pornire/oprire defect -> contactați furnizorul/centrul de service
  - perii de cărbune uzate -> contactați distribuitorul/centrul de service
  - motor defect -> contactați distribuitorul/centrul de service
  - tubul de suflare/aspirare nu este montat complet -> montați tubul de suflare/aspirare din două părți
- ★ Instrumentul funcționează intermitent
  - comutator de pornire/oprire defect -> contactați furnizorul/centrul de service
  - cabluri interne defecte -> contactați furnizorul/centrul de service
  - rotor blocat de un corp străin -> îndepărtați blocajul
- ★ Intensitate de suflare redusă/absentă
  - selectorul este în modul de aspirare -> aduceți selectorul în modul de suflare
- ★ Intensitate de aspirare redusă/absentă
  - selectorul este în modul de suflare -> aduceți selectorul în modul de aspirare
  - sacul de colectare este plin/murdar -> goliți/curățați sacul de colectare
  - orificiul de aspirare este înfundat sau blocat de un corp străin -> îndepărtați blocajul

## MEDIUL

- **Nu aruncați sculele електриче, аксесоариите сау амбалажите директ ла пубееле де гунои** (numai pentru țările din Comunitatea Europeană)
  - Directiva Europeană 2012/19/EC face referire la modul de aruncare a echipamentelor електриче și електрониче și modul de aplicare a normelor în conformitate cu legislația națională; sculele електриче în momentul în care au atins un grad avansat de uzură și trebuie sc aruncate, еле trebuie sc colectate separat și reciclate într-un mod ce respectă normele de protecție a mediului inconjurător
  - simbolul  vă va reaminti acest lucru

## ZGOMOT / VIBRAȚII

- Măsurat în conformitate cu EN 60335 nivelul de presiune a sunetului generat de acest instrument este de 80 dB(A) iar nivelul de putere a sunetului 100 dB(A) (abaterea standard: 3 dB), iar nivelul vibrațiilor 2,8 m/s<sup>2</sup> (suma vectorială a trei direcții; incertitudine K = 1,5 m/s<sup>2</sup>)
  - Nivelul emisiilor de vibrații a fost măsurat în conformitate cu un test standardizat precizat în EN 60335; poate fi folosit pentru a compara o sculă cu alta și ca evaluare preliminară a expunerii la vibrații atunci când folosiți scula pentru aplicațiile menționate
    - utilizarea sculei pentru aplicații diferite sau cu accesorii diferite și prost întreținute poate **crește** semnificativ nivelul de expunere
    - momentele în care scula este oprită sau când funcționează dar nu execută nicio lucrare, pot **reduce** semnificativ nivelul de expunere
- ! protejați-vă împotriva efectelor vibrațiilor prin întreținerea sculei și a accesoriiilor sale, păstrând mâinile calde și organizând procesele de lucru**

BG

**Машина за почистване на листа чрез издухване/всмукване 0792/0796**

## УВОД

- Този инструмент е предназначен за издухване/събиране, както и всмукване/раздробяване на сухи листа и други сухи градински отпадъци като трева и клонки
- Този инструмент е предназначен само за домашна употреба и не трябва да се ползва при дъжд
- Този инструмент не е предназначен за професионална употреба
- Проверете дали в опаковката се намират всички части, както е показано на чертежа 
- Когато има липсващи или повредени части, моля, свържете се с Вашия дилър
- Прочетете внимателно това ръководство преди употреба и го запазете за справки в бъдеще 
- Обърнете специално внимание на инструкциите за безопасност и предупрежденията; неспазването им може да доведе до сериозно увреждане

## ТЕХНИЧЕСКИ ДАННИ

### ЕЛЕМЕНТИ НА ИНСТРУМЕНТА

- A Долна тръба за издухване/всмукване
- B Горна тръба за издухване/всмукване
- C Торба за събиране
- D Дръжка за водене
- E Презраменен ремък
- F Ограничител на кабела
- G Спусъклов включвател
- H Превключвател за избор на режим на работа
- J Диска за регулиране на максимална скорост (0796)
- K Поддържащо колело
- L Вентилационните отвори
- M Основна дръжка
- N Закрепващ винт 25 мм
- P Закрепващи винтове 50 мм
- Q Отвор за всмукване
- R Отвор за издухване
- S Конзола за съхранение (в комплекта не са включени винтове)

## БЕЗОПАСНОСТ

### ОБЩИ

- Ползвайте инструмента само през деня или при подходящо изкуствено осветление
- Ползвайте инструмента, само когато е напълно сглобен
- Избягвайте използването на инструмента при лоши атмосферни условия, когато има опасност от гръмотевици
- Не ползвайте инструмента на мокри ливади и когато материалите, които ще се издухват/всмукват, са мокри
- Не издухвайте към или срещу горещи, леснозапалими или взривоопасни материали
- Не засмуквайте горещи, леснозапалими или взривоопасни материали
- Не работете с инструмента в непосредствена близост до хора (особено деца) и животни
- Потребителят носи отговорност за злополуки и вреди, причинени на други хора или на тяхна собственост
- Винаги изключвайте щепсела от контакта
  - когато оставяте инструмента без надзор
  - преди да почиствате заседнали материали
  - преди да проверявате, почиствате или работите по инструмента
  - след удар с чуждо тяло
  - ако инструментът започне да вибрира ненормално
- Съхранявайте инструмента **на закрито** в сухи и сигурни помещения, недостъпни за деца

### БЕЗОПАСЕН НАЧИН НА РАБОТА

- **Този инструмент може да се използва от деца от 8-годишна възраст и лица с ограничени физически, сензорни или душевни възможности или без**



**достатъчно опит, ако са под непосредствен надзор от лица, отговорни за безопасността им, или ако са били обучени за сигурна работа със инструмента и разбират свързаните с това опасности (в противен случай съществува опасност от неправилно ползване и трудови злополуки)**

- **Децата трябва да са под постоянен надзор (така предотвратяват опасността децата да играят със инструмента)**
- **Не се допуска почистването и техническото обслужване на инструмента да се извършва от деца, които не са под пряк надзор**

- Не издухвайте отпадъци към стоящите наоколо хора
- Когато работите с инструмента, носете дълги панталони, дрехи с дълги ръкави и здрави обувки
- Носете предпазни ръкавици, очила за безопасност, прилепващо по тялото облекло и вземете предпазни мерки за косата си (при дълга коса)
- Носете противопрахова маска, когато работите в прашна среда

#### **БЕЗОПАСНОСТ ПРИ РАБОТА С ЕЛЕКТРИЧЕСКИ ТОК**

- Преди включване на инструмента в контакта се уверете, че мрежовото напрежение отговаря на напрежението, обозначено на фирмената табелка на инструмента (инструменти с номинално напрежение 230V или 240V могат да бъдат включени и към захранване с напрежение 220V)
- Включете инструмента с помощта на електрически прекъсвач (FI) с максимален ток 30 mA
- Използвайте напълно развити и обезопасени разклонители с капацитет 16 A
- Не свързвайте повреден кабел към захранващия източник и не докосвайте същия, преди да бъде откачен от захранващия източник (при повредените кабели може да се осъществи контакт с части под напрежение)
- Използвайте само удължители от тип H05VV-F или H05RN-F, предназначени за употреба на открито и снабдени с водоустойчиви щепсели и контакти
- Ползвайте само удължители с дължина до 20 метра (1,5 mm<sup>2</sup>) или до 50 метра (2,5 mm<sup>2</sup>)
- Изключете инструмента и извадете щепсела от контакта, ако захранващият кабел или удължителят

бъде срянзан, повреден или заплетен **(не пипайте кабела преди да извадите щепсела от контакта)**

- Пазете кабела (удължителя) от горещи предмети, масло и остри ръбове
- Не използвайте захранващия кабел за цели, за които той не е предвиден, напр. за да носите инструмента за кабела или да извадите щепсела от контакта
- Периодично проверявайте връзките на кабела и в случай, че са повредени, се обърнете към квалифициран специалист за подмяна
- Периодично проверявайте удължителя и го подменете, ако е повреден **(неподходящите удължители може да са опасни)**
- Не ползвайте инструмента, ако не можете да го включите и изключите от бутона; повреденият бутон трябва да се поправи от квалифициран техник

#### **ПРЕДИ УПОТРЕБА**

- Запознайте се с управлението и правилното ползване на инструмента
- Преди да започнете работа, винаги проверявайте как работи инструмента и в случай на дефект незабавно го дайте за ремонт на квалифицирано лице; никога не отваряйте сами електроинструмента
- **Преди работа огледайте внимателно мястото, където ще ползвате инструмента, и отстранете всички твърди предмети, които биха могли да повредят раздробяващия механизъм при засмукване (камъни, парчета стъкло или метал)**
- Не ползвайте инструмента за засмукване без да е монтирана торбата за събиране
- Редовно проверявайте дали торбата за събиране не е износена или повредена
- Никога не работете с инструмента, ако е повреден предпазен капак или корпус
- Подменяйте износените или повредени части
- Поддържайте всички гайки, болтове и винтове добре затегнати, за да сте сигурни, че инструментът е в безопасно работно състояние

#### **ПРИ УПОТРЕБА**

- Винаги отвеждайте захранващият кабел далеч от движещите се звена на електроинструмента; прехвърлете кабела отзад, далеч от електроинструмента
- Когато работите с инструмента, ходете нормално (не тичайте)
- Стъпвайте стабилно по наклони
- Поддържайте вентилационните отвори постоянно чисти от отпадъци
- Замете устойчиво положение за работа (не се навеждайте или протягвайте твърде напред, особено когато сте върху стълба)

#### **ОБЯСНЕНИЕ НА СИМВОЛИТЕ ПО ИНСТРУМЕНТА**

- 3 Преди употреба прочетете ръководството с указания
- 4 Носете защитни очила и тапи за уши
- 5 Не излагайте инструмента на дъжд
- 6 **Внимавайте за опасността от нараняване от летящи отпадъци** (дръжте околните на безопасно разстояние от работната площ)
- 7 Изключете от бутона и от контакта преди почистване/поддръжка или ако кабелът (удължителят) е повреден или заплетен

- ⑧ Двойна изолация (не се изисква кабел за заземяване)
- ⑨ Не изхвърляйте инструмента заедно с битови отпадъци

## УПОТРЕБА

- Инструкции за сглобяване ⑩
  - монтирайте поддържащо колело К, както е показано на илюстрацията
  - уверете се, че тръбите А и В, торбата за събиране С и насочващата ръкохватка D са правилно монтирани и презраменният ремък Е е правилно регулиран преди да работите с инструмента
  - ! **затегнете здраво всички винтове, болтове и гайки**
- Ограничител на кабела ⑪
  - закачете извивката на удължителя на ограничителя F както е показано на фигурата
  - дръпнете здраво, за да закрепите удължителя
- Включване/изключване ⑫
  - включете инструмента като натиснете спусъков включвател G
  - изключете инструмента като освободите спусъков включвател G
  - ! **преди да включите инструмента се уверете, че не се допира до никакви предмети**
  - ! **след изключване на инструмента, моторът продължава да се върти няколко секунди**
- Издухване ⑬
  - изберете издухване, като поставите ключа Н както е показано на фигурата (**инструментът трябва да е изключен**)
  - с диска J максималната скорост може да се регулира от ниска до висока (1-7) (**0796**)
- Засмукване/раздробяване ⑭
  - уверете се, че торбата за събиране С ② е монтирана на инструмента (за монтажа виж ②)
  - изберете засмукване, като поставите ключа Н както е показано на фигурата (**инструментът трябва да е изключен**)
  - с диска J максималната скорост може да се регулира от ниска до висока (1-7) (**0796**)
  - ! **не засмуквайте твърди предмети като напр. камъни, парчета стъкло или метал**
  - не засмуквайте течности
  - не засмуквайте големи количества листа наведнъж, за да не се запуши отвора за засмукване или да се блокира работното колело на раздробяващото устройство
  - скоростта на раздробяване зависи от размерите и остатъчната влажност на листата
  - ! **ако инструментът спре внезапно, незабавно го изключете, извадете щепсела от контакта и отстранете материалите, които са заседнали между работното колело и кожата на раздробяващото устройство**
  - изпразвайте редовно торбата за събиране С ② (силата на засмукване намалява значително, когато торбата е пълна)
- Държане и насочване на инструмента ⑮
  - ! **по време на работа, винаги дръжте уреда за оцветената(ите) в сиво зона(и) за хващане**

- ползвайте поддържащо колело К за лесно водене на тръбата по земята
- за оптимални резултати дръжте тръбата на 5 - 10 см от земята
- Изпразване на торбата за събиране ⑯
  - ! **изключете инструмента и извадете захранващия кабел**
  - изчакайте работното колело да спре да се върти преди да свалите торбата за събиране от инструмента
  - отворете ципа на торбата за събиране и я изпразнете напълно
  - материалите за компостиране не се изхвърлят заедно с битовите отпадъци

## ПОДДРЪЖКА / СЕРВИЗ

- Този инструмент не е предназначен за професионална употреба
- Винаги изключвайте инструмента, изваждайте щепсела от захранващия източник и се уверявайте, че всички движещи се части са спрели напълно
- Поддържайте винаги електроинструмента и захранващия кабел чисти (особено вентилационните отвори L ②)
  - почиствайте инструмента **след всяко ползване** с мека четка или парцал (не ползвайте почистващи препарати или разтворители)
  - сваляйте торбата за събиране **след всяко ползване**, обръщайте я наопаки и я изчетквайте старателно
  - след като свалите торбата се уверете, че остатъчните замърсявания са отстранени от открития изход за въздух
- Съхранение ⑰
  - закрепете здраво конзолата за съхранение S на стената с 4 винта (**не са изключени**) хоризонтално нивелирана
  - съхранявайте инструмента **на закрито** в сухи и сигурни помещения, недостъпни за деца
  - не покривайте инструмента с найлон (найлонът задържа влага и може да причини ръжда/корозия)
- Ако въпреки прецизното производство и внимателно изпитване възникне повреда, инструмента да се занесе за ремонт в оторизиран сервиз за електроинструменти на SKIL
  - занесете инструмента в неразглобен вид заедно с доказателство за покупката му в търговския обект, откъдето сте го закупили, или в най-близкия сервиз на SKIL (адресите, както и схемата за сервизно обслужване на електроинструмента, можете да намерите на адрес [www.skil.com](http://www.skil.com))
- ОТКРИВАНЕ И ОТСТРАНЯВАНЕ НА ПРОБЛЕМИ**
- В следващия списък са включени признаците за проблеми, вероятните причини и начините за отстраняване (ако това не помогне за откриване и отстраняване на проблема, се обрънете към Вашия дистрибутор или сервиз)
  - ! **изключете инструмента и извадете щепсела от контакта преди да проучвате проблема**
- ★ Инструментът не работи
  - няма захранване -> проверете захранването (захр. кабел, прекъсвачи, предпазители)
  - щепселът не е включен -> включете щепсела

- повреден удължител -> сменете удължителя
- повреден бутон за включване/изключване -> обърнете се към дистрибутора/сервиз
- износени четки на електромотора -> обърнете се към дистрибутора/сервиз
- повреден мотор -> обърнете се към дистрибутора/сервиз
- тръбата за издухване/засмукване не е напълно монтирана -> монтирайте двете части на тръбата за издухване/засмукване
- ★ Инструментът работи с прекъсване
  - повреден бутон за включване/изключване -> обърнете се към дистрибутора/сервиз
  - повредени вътрешни кабели -> обърнете се към дистрибутора/сервиз
  - работното колело е блокирано от чуждо тяло -> отстранете чуждото тяло
- ★ Няма/ниска мощност на издухване
  - превключателят е в положение засмукване -> поставете превключателя в положение издухване
- ★ Няма/ниска мощност на засмукване
  - превключателят е в положение издухване -> поставете превключателя в положение засмукване
  - торбата за събиране е пълна/мръсна -> изпразнете/почистете торбата
  - отворът за засмукване е задръстен или блокиран от чуждо тяло -> отстранете чуждото тяло

## ОПАЗВАНЕ НА ОКОЛНАТА СРЕДА

- **Не изхвърляйте електроуредите, приспособленията и опаковките заедно с битови отпадъци** (само за страни от ЕС)
  - съобразно Директивата на ЕС 2012/19/EG относно износени електрически и електронни уреди и отразяването ѝ в националното законодателство износените електроуреди следва да се събират отделно и да се предават за рециклиране според изискванията за опазване на околната среда
  - за това указва символът ⑨ тогава когато трябва да бъдат унищожени

## ШУМ / ВИБРАЦИИ

- Измерено в съответствие с EN 60335 нивото на звуково налягане на този инструмент е 80 dB(A) а нивото на звукова мощност е 100 dB(A) (стандартно отклонение: 3 dB), а вибрациите са 2,8 m/c<sup>2</sup> (векторната сума по трите направления; неопределеност K = 1,5 m/c<sup>2</sup>)
- Нивото на предадените вибрации е измерено в съответствие със стандартизирания тест, определен в EN 60335; то може да се използва за сравнение на един инструмент с друг и като предварителна оценка на подлагането на вибрации при използването на инструмента за посочените приложения
  - използването на инструмента за различни от тези приложения или с други, или лошо поддържани аксесоари може значително **да повиши** нивото на което сте подложени

- периодите от време, когато инструмента е изключен или съответно включен, но с него не се работи в момента могат значително **да намалят** нивото на което сте подложени
- ! **предпазвайте се от ефектите от вибрациите, като поддържате инструмента и аксесоарите му, пазиете ръцете си топли и организирате вашите модели на работа**

SK

**Záhradný fúkač/vysávač 0792/0796**

## ÚVOD

- Tento nástroj bol navrhnutý pre odkukovanie/zhromažďovanie a tiež vysávanie/sekanie suchých listov a iného suchého záhradného odpadu ako trávy a vetiev
- Tento nástroj je určený iba na domáce použitie a nie je navrhnutý na použitie vo vlhkých podmienkach
- Tento nástroj nie je vhodný pre profesionálne použitie
- Skontrolujte, či balenie obsahuje všetky súčasti podľa obrázka ②
- Ak sú niektoré súčasti poškodené, alebo chýbajú, obráťte sa na svojho predajcu
- **Pred použitím si dôkladne prečítajte tento návod a uchovajte ho pre prípad potreby v budúcnosti** ③
- **Zvlášť venujte pozornosť bezpečnostným pokynom a upozorneniam; nedodržanie týchto pokynov môže spôsobiť vážne zranenie**

## TECHNICKÉ ÚDAJE ①

### ČASTI NÁSTROJA ②

- A** Dolná fúkacia/nasávacia trubica
- B** Horná fúkacia/nasávacia trubica
- C** Zberné vreco
- D** Vodiaca rukoväť
- E** Ramenný pás
- F** Príchytka sieťového kábla
- G** Prepínač
- H** Prepínač na voľbu pracovného režimu
- J** Koliesko na nastavenie maximálnej rýchlosti (0796)
- K** Podporné koliesko
- L** Vetracie štrbiny
- M** Hlavná rukoväť
- N** Upevňovacia skrutka 25 mm
- P** Upevňovacie skrutky 50 mm
- Q** Vysávací otvor
- R** Fúkač otvor
- S** Držiak na uskladnenie (skrutky nie sú súčasťou dodávky)

## BEZPEČNOSŤ

### VŠEOBECNE

- Používajte nástroj len pri dennom svetle alebo dostatočnom umelom osvetlení
- Nástroj používajte len kompletne zostavený
- Nástroj nepoužívajte v zlych poveternostných podmienkach, najmä ak hrozí nebezpečenstvo blesku

- Nepoužívajte nástroj na vlhkých trávnikoch a keď sú odfukované/vysávané materiály vlhké
- Nefúkajte na ani smerom k horúcim, horľavým alebo výbušným materiálom
- Nevysávajte horúce, horľavé alebo výbušné materiály
- Nikdy nepoužívajte nástroj v bezprostrednej blízkosti ľudí (hlavne nie detí) a zvierat
- Za nehody alebo vystavenie iných osôb alebo ich majetku nebezpečenstvu je zodpovedný užívateľ
- Vždy odpojte zástrčku zo zásuvky
  - keď nechávate nástroj bez dozoru
  - pred odstránením zaseknutého materiálu
  - pred kontrolou, čistením alebo pracovaním na nástroji
  - po zasiahnutí cudzieho predmetu
  - keď nástroj začne neobvykle vibrovať
- Nástroj skladujte v miestnosti na suchom a uzamknutom mieste, mimo dosahu detí

#### BEZPEČNOSŤ OSÔB

- **Tento nástroj môžu používať deti od 8 rokov a osoby s obmedzenými fyzickými, zmyslovými alebo duševnými schopnosťami alebo s nedostatočnými skúsenosťami a vedomosťami vtedy, keď sú pod dozorom osoby zodpovednej za ich bezpečnosť alebo ak ich táto osoba poučila o bezpečnom zaobchádzaní s nástroja a chápu nebezpečenstva, ktoré sú s tým spojené (v opačnom prípade existuje riziko chybnjej obsluhy a vzniku poranení)**
- **Dávajte pozor na deti (takýmto spôsobom zabezpečíte, aby sa deti nehrali s nástrojom)**
- **Deti nesmú vykonávať čistenie a údržbu nástroje bez dohľadu**
- Nikdy neodfukujte odpad smerom na okolostojace osoby
- Pri použití nástroja majte vždy oblečené dlhé nohavice, dlhé rukávy a pevné topánky
- Používajte ochranné rukavice, ochranné okuliare, priliehavý oblek a v prípade dlhých vlasov aj pokrývku hlavy
- Pri práci v prašnom prostredí používajte protiprachovú masku

#### ELEKTRICKÁ BEZPEČNOSŤ

- Vždy skontrolujte či je napájacie napätie rovnaké ako napätie uvedené na štítku nástroja (nástroj s menovitým napätím 230V alebo 240V môžete pripojiť aj do siete s napätím 220V)
- Pripojte nástroj cez stykačový istič poruchového prúdu (FI) s maximálnym spúšťacím prúdom 30 mA

- Používajte úplne odmotanú a bezpečnú predlžovaciu šnúru s kapacitou 16 A
- Nepripájajte poškodený kábel k napájaciemu zdroju ani sa nedotýkajte poškodeného kábla pred jeho odpojením od napájacieho zdroja (poškodené káble môžu viesť ku kontaktu s časťami pod napätím)
- Používajte len predlžovacie sieťové káble typu H05VV-F alebo H05RN-F, ktoré sú určené na vonkajšie použitie a majú vodotesnú spojovaciu zásuvku
- Používajte len predlžovacie sieťové káble s maximálnou dĺžkou 20 metrov (1,5 mm<sup>2</sup>) alebo 50 metrov (2,5 mm<sup>2</sup>)
- Vždy vypnite nástroj a odpojte zástrčku zo zásuvky, ak je napájací sieťový kábel alebo predlžovací sieťový kábel prezeraný, poškodený alebo zamotaný (**nedotýkajte sa sieťového kábla pred odpojením zástrčky**)
- Chráňte (predlžovací) sieťový kábel pred teplom, olejom a ostrými hranami
- Nepoužívajte prírodnú šnúru na prenášanie nástroja, na jeho vešanie, ani za ňu nevyťahujte zástrčku zo zásuvky
- Pravidelne kontrolujte šnúru a ak je poškodená, šnúru musí vymeniť kvalifikovaná osoba
- Pravidelne kontrolujte predlžovací sieťový kábel a vymeňte ho, ak je poškodený (**nevhodné predlžovacie sieťové káble môžu byť nebezpečné**)
- Nepoužívajte nástroj, ak ho vypínač nezapína a nevypína; poškodený vypínač vždy dajte opraviť kvalifikovanej osobe

#### PRED POUŽITÍM

- Oboznámte sa s ovládacími prvkami a správnym použitím nástroja
- Skontrolujte či je nástroj v poriadku pred každým použitím; ak má nástroj poruchu, nikdy ho neotvorte sám, ale ho dajte ihneď opraviť kvalifikovanej osobe
- **Pred použitím dôkladne skontrolujte priestor, v ktorom sa bude nástroj používať a odstráňte z neho všetky tvrdé predmety, ktoré by pri vysávaní mohli poškodiť sekací mechanizmus (ako sú kamene, sklené črepy, kusy kovu)**
- Pri vysávaní nástroj nikdy nepoužívajte bez nasadeného zberného vreca
- Pravidelne kontrolujte, či zberné vrece nie je opotrebované alebo poškodené
- Nikdy nepoužívajte nástroj, ak je poškodený ochranný kryt alebo puzdra
- Vymeňte opotrebované alebo poškodené súčasti
- Všetky matice a skrutky musia byť riadne utiahnuté, aby bol nástroj plne funkčný a bezpečný

#### POČAS PRÁCE

- Elektrickú šnúru udržujte vždy mimo pohybujúcich sa častí nástroja; elektrickú šnúru vždy smerujte dozadu, mimo nástroja
  - Nástroj používajte len rýchlosťou bežnej chôdze (nebežte s nim)
  - Na svahu si dávajte pozor na pevnosť terénu
  - Vždy sa ubezpečte, že z vetracích otvorov je odstránený všetok odpad
  - Pri práci zaujmite bezpečný postoj (nesiahajte príliš ďaleko, najmä keď ste na schodoch alebo rebríku)
- #### VYSVETLENIE SYMBOLOV NA NÁSTROJI
- ③ Pred použitím si prečítajte návod na obsluhu
  - ④ Používajte ochranné okuliare a tlmíče hluku na uši
  - ⑤ Nástroj nevystavujte dažďu

- ⑥ **Dávajte pozor na riziko poranenia spôsobeného odletujúcim odpadom** (zaistíte, aby boli okolostojace osoby v bezpečnom odstupe od pracovného priestoru)
- ⑦ Pred čistením/vykonávaním údržby alebo v prípade poškodeného alebo zamotaného (predlžovacieho) sieťového kábla nástroj vypnite a odpojte zástrčku
- ⑧ Dvojitá izolácia (nevyžaduje sa uzemňovací kábel)
- ⑨ Nástroj nevyhadzujte do komunálneho odpadu

## POUŽITIE

- Návod na montáž ⑩
  - namontujte podporné koliesko K podľa obrázka
  - pred použitím nástroja sa ubezpečte, že trubice A a B, zberné vrece C a vodiacu rukoväť D sú správne namontované a ramenný pás E je správne nastavený
- ! **pevne utiahnite všetky skrutky a matice**
- Príchytky sieťového kábla ⑪
  - zaveste slučku na predlžovacom sieťovom kábli na príchytku F podľa obrázka
  - pevne zatiahnite predlžovací sieťový kábel tak, aby bol zaistený
- Zapínanie/vypínanie ⑫
  - zapnite náradie stlačením prepínača G
  - vypnete náradie uvoľnením prepínača G
- ! **pred zapnutím nástroja sa ubezpečte, že sa nedotýka so žiadnym predmetom**
- ! **po vypnutí nástroja bude motor ešte pár sekúnd bežať**
- Odfukovanie ⑬
  - zvolte režim fúkania pomocou prepínača H podľa obrázka (**len keď je nástroj vypnutý**)
  - pomocou kolieska J je možné nastaviť rýchlosť otáčok od nízkych po vysoké (1-7) **(0796)**
- Vysávanie/sekanie ⑭
  - ubezpečte sa, že zberné vrece C ② je upevnené na nástroj (montáž – pozri ②)
  - zvolte režim vysávania pomocou prepínača H podľa obrázka (**len keď je nástroj vypnutý**)
  - pomocou kolieska J je možné nastaviť rýchlosť otáčok od nízkych po vysoké (1-7) **(0796)**
- ! **nevysávajte tvrdé predmety ako kamene, sklenené črepy, kusy kovu**
- nevysávajte kvapaliny
- nevysávajte naraz veľké objemy listového materiálu, aby ste predišli upchaniu vysávacieho otvoru a zablokovaniu sekacieho obežného kolesa
- intenzita sekania závisí od veľkosti listového materiálu a jeho zvyškovej vlhkosti
- ! **v prípade náhleho zastavenia nástroja ho okamžite vypnite, odpojte zástrčku zo zásuvky a odstráňte všetok zaseknutý materiál medzi sekacím obežným kolesom a krytom**
- pravidelne vyprázdňujte zberné vrece C ② (keď je zberné vrece plné, kapacita vysávača značne klesne)
- Držanie a vedenie nástroja ⑮
  - ! **počas práce vždy držte nástroj v oblasti sivého držadla(iel)**
  - používajte podporné koliesko K na jednoduché vedenie trubice po zemi
  - na dosiahnutie optimálnych výsledkov udržiajte vzdialenosť 5 - 10 cm od zeme

- Vyprázdnenie zberného vreca ⑯
  - ! **nástroj vypnite a vytiahnite zo zásuvky**
  - pred odstránením zberného vreca z nástroja počkajte, kým sa obežné koleso nezastaví
  - otvorte zips na zbernom vreci a úplne ho vyprázdňte
  - kompostový materiál nepatrí do domáceho odpadu

## ÚDRŽBA / SERVIS

- Tento nástroj nie je vhodný pre profesionálne použitie
- Nástroj vždy vypnite, odpojte zástrčku od napájacieho zdroja a ubezpečte sa, že všetky pohyblivé časti sa úplne zastavia
- Nástroj a sieťovú šnúru udržiajte stále čisté (zvlášť vetracie štrby L ②)
  - očistite nástroj **po každom použití** mäkkou kefou alebo handričkou (nepoužívajte čistiace prostriedky ani rozpúšťadlá)
  - odstráňte zberné vrece **po každom použití**, vyvráťte ho a dôkladne okefujte
  - po odstránení zberného vreca sa ubezpečte, že z priestoru vývodu vypúšťaného vzduchu sú odstránené všetky prípadné zvyšky nečistôt
- Uskladnenie ⑰
  - držiak na uskladnenie namontujte napevno S na stenu pomocou 4 skrutiek (**nie sú súčasťou dodávky**) do vodorovnej polohy
  - nástroj skladujte **v miestnosti** na suchom a uzamknutom mieste, mimo dosahu detí
  - nezakrývajte nástroj plastom (plast môže spôsobiť vlhkosť a následne hrdzavenie/koróziu)
- Ak by nástroj napriek starostlivej výrobe a kontrole predsa len prestal niekedy fungovať, treba dať opravu vykonať autorizovanej servisnej opravovni elektrického náradia SKIL
  - pošlite nástroj **bez rozmontovania** spolu s dôkazom o kúpe; vášmu dilerovi alebo do najbližšieho servisného strediska SKIL (zoznam adries servisných stredísk a servisný diagram nástroja sú uvedené na [www.skil.com](http://www.skil.com))

## RIEŠENIE PROBLÉMOV

- Nasledujúci zoznam obsahuje príznaky problémov, možné príčiny a opravné postupy (ak pomocou nich nie je možné problém určiť a odstrániť, obráťte sa na svojho predajcu alebo servisné stredisko)
  - ! **pred skúmaním problému vypnite nástroj a odpojte zástrčku**
- ★ Nástroj nefunguje
  - nefunguje napájanie -> skontrolujte napájanie (silový kábel, stýkačové ističe, poistky)
  - nepripojená zástrčka -> pripojte zástrčku
  - poškodený predlžovací sieťový kábel -> vymeňte predlžovací sieťový kábel
  - chybný vypínač -> obráťte sa na predajcu/servisné stredisko
  - opotrebované uhlíkové kefy -> obráťte sa na predajcu/servisné stredisko
  - chybný motor -> obráťte sa na predajcu/servisné stredisko
  - nekompletne namontovaná fúkacia/vysávacia trubica -> namontujte dvojdielnu fúkaciu/vysávaciu trubicu
- ★ Nástroj pracuje prerušovane
  - chybný vypínač -> obráťte sa na predajcu/servisné stredisko

- chybné vnútorné spoje -> obráťte sa na predajcu/ servisné stredisko
- obežné koleso zablokované cudzím predmetom -> odstráňte zablokovanie
- ★ Žiadny/nízky výkon fúkania
  - voliaci prepínač v režime vysávania -> nastavte voliaci prepínač na režim fúkania
- ★ Žiadny/nízky výkon vysávania
  - voliaci prepínač v režime fúkania -> nastavte voliaci prepínač na režim vysávania
  - zberné vrece je plné/znečistené -> vyprázdnite/očistite zberné vrece
  - vysávací otvor upchaný alebo zablokovaný cudzím predmetom -> odstráňte zablokovanie

## ŽIVOTNÉ PROSTREDIE

- **Elektrické náradie, príslušenstvo a balenia nevyhadzujte do komunálneho odpadu** (len pre štáty EÚ)
  - podľa európskej smernice 2012/19/EG o nakladaní s použitými elektrickými a elektronickými zariadeniami a zodpovedajúcich ustanovení právnych predpisov jednotlivých krajín sa použité elektrické náradie musí zbierať oddelene od ostatného odpadu a podrobiť ekologicky šetrnej recyklácii
  - pripomenie vám to symbol , keď ju bude treba likvidovať

## HLUKU / VIBRÁCIÁCH

- Merané podľa EN 60335 je úroveň akustického tlaku tohto nástroja 80 dB(A) a úroveň akustického výkonu je 100 dB(A) (štandardná odchýlka: 3 dB), a vibrácie sú 2,8 m/s<sup>2</sup> (súčet vektorov troch smerov; nepresnosť K = 1,5 m/s<sup>2</sup>)
- Hladina emisií od vibrácií bola nameraná v súlade s normalizovaným testom uvedeným v norme EN 60335; môže sa používať na vzájomné porovnávanie náradí a na predbežné posúdenie vystavenia účinkom vibrácií pri používaní náradia pre uvedené aplikácie
  - používanie náradia na rôzne aplikácie, alebo v spojení s rôznymi alebo nedostatočne udržiavanými doplnkami môže značne **zvýšiť** úroveň vystavenia
  - časové doby počas ktorých je je náradie vypnuté alebo počas ktorých náradie beží ale v skutočnosti nevykonáva prácu môžu značne **znižiť** úroveň vystavenia
- ! **chráňte sa pred účinkami vibrácií tak, že budete náradie a jeho príslušenstvo správne udržiavať, tak že nebudete pracovať so studenými rukami a tak že si svoje pracovné postupy správne zorganizujete**

HR

Vrtno puhalo/usisavač 0792/0796

## UVOD

- Ovaj uređaj namijenjen za otpuhivanje/sakupljanje kao i usisavanje/rezanje suhog lišća i drugog vrtnog otpada poput trave i grančica

- Ovaj uređaj namijenjen je korištenje u kućanstvu i nije predviđen za upotrebu u vlažnim uvjetima
- Ovaj uređaj nije namijenjen profesionalnoj upotrebi
- Provjerite sadrži li paket sve dijelove prema nacrtu ②
- Ako vam dijelovi nedostaju ili su oštećeni, obratite se svom dobavljaču
- **Prije uporabe pažljivo pročitajte ovaj priručnik s uputama i spremite ga za kasniju uporabu** ③
- **Posebnu pažnju obratite na sigurnosne upute i upozorenja; pridržavajte ih se kako ne bi došlo do ozbiljnih ozljeda**

## TEHNIČKI PODACI ①

### DIJELOVI ALATA ②

- A Donja cijev za puhanje/usisavanje
- B Gornja cijev za puhanje/usisavanje
- C Vreća za sakupljanje
- D Ručica za upravljanje
- E Remen za nošenje preko ramena
- F Držač kabela
- G Prekidač
- H Prekidač za biranje načina rada
- J Kotačić za kontrolu max. broja okretaja (0796)
- K Kotač
- L Otvori za strujanje zraka
- M Glavna ručica
- N Vijak za pričvršćenje 25 mm
- P Vijci za pričvršćenje 50 mm
- Q Otvor za usisavanje
- R Otvor za puhanje
- S Vodilica za odlaganje (**vijci nisu isporučeni**)

## SIGURNOST

### OPĆENITO

- Uređaj koristite samo po dnevnom svjetlu ili uz odgovarajuću umjetnu rasvjetu
- Uređaj koristite samo ako potpuno sklopljen
- Ne upotrebljavajte alat prilikom loših vremenskih uvjeta, a posebice kada postoji opasnost od pojave grmljavine
- Nemojte koristiti uređaj na mokrim travnjacima i ako je materijal koji se otpuhuje/usisava vlažan
- Ne pušite na vrhuče, zapaljive ili eksplozivne materijale ili prema njima
- Ne usisavajte vruće, zapaljive ili eksplozivne materijale
- Nikada nemojte koristiti uređaj u blizini osoba (posebno djece) i životinja
- Korisnik je odgovoran za nezgode i opasnosti prouzročene osobama ili njihovoj imovini
- Uvijek isključite utikač iz izvora napajanja
  - ako ostavljate uređaj bez nadzora
  - prije čišćenja zaglavljenog materijala
  - prije provjere, čišćenja ili rada na uređaju
  - nakon udarca u strano tijelo
  - uvijek kada uređaj počne nenormalno vibrirati
- Uređaj spremite **unutra** na suho mjesto nedostupno za djecu

### SIGURNOST LJUDI

- **Ovaj alat mogu koristiti djeca starija od 8 godina kao i osobe**

**ograničenih fizičkih, osjetilnih ili mentalnih sposobnosti ili osobe bez iskustva i znanja ako su pod nadzorom ili su upućene u sigurno alatom te razumiju uz to vezane opasnosti** (u suprotnom postoji opasnost od pogrešnog rukovanja i ozljeda)

- **Djecu držite pod nadzorom** (na taj ćete način biti sigurni da se djeca neće igrati s alatom)
- **Čišćenje i održavanje alata ne smiju izvoditi djeca bez nadzora odrasle osobe**

- Nikada nemojte otpuhivati otpadni materijal u smjeru osoba koje se nalaze u blizini
- Pri radu s uređajem uvijek nosite duge hlače, duge rukave i jake cipele
- Nosite zaštitne rukavice, zaštitne naočale, tijesno pripijenu odjeću i mrežicu za kosu (ako nosite dugu kosu)
- Nosite zaštitnu masku dok radite u okruženju s mnogo prašine

#### ELEKTRIČNA SIGURNOST

- Uvijek provjerite je li napon napajanja isti kao onaj naveden na tipskoj pločici uređaja (uređaji označeni s 230V ili 240V mogu raditi i na 220V)
- Uređaj priključiti preko zaštitne sklopke struje kvara (FI), s okidačkom strujom od max. 30 mA
- Upotrebljavajte samo neodmotane i zaštićene produžne kabele kapaciteta 16 ampera
- Ne priključujte oštećeni kabel za napajanje na izvor napajanja niti ga dodirujte prije nego što ga odspojite s izvora napajanja (oštećeni kabeli za napajanje mogu doći u doticaj s dijelovima tijela)
- Koristite samo produžne kabele tipa H05VV-F ili H05RN-F, predviđene za primjenu na otvorenom i s priključnim mjestom zaštićenim od prskanja
- Koristite samo produžne kabele maksimalne duljine 20 metara (1,5 mm<sup>2</sup>) ili 50 metara (2,5 mm<sup>2</sup>)
- Uvijek isključite alat i izvucite utikač iz izvora napajanja ako je kabel za napajanje ili produžni kabel prerezan, oštećen ili zapetljan (**ne dodirujte kabel prije isključivanja utikača**)
- Zaštitite kabel od topline, ulja i oštih rubova
- Priključni kabel ne koristite za nošenje, vješanje ili za izvlačenje utikača iz utičnice
- Kabel redovito kontrolirati u slučaju oštećenja zatražiti zamjenu od kvalificiranog električara
- Povremeno pregledajte produžni kabel i zamijenite ga ako je oštećen (**neodgovarajući produžni kabeli mogu biti opasni**)
- Ne koristite alat ako se ne može uključiti ili isključiti pomoću prekidača; oštećeni prekidač uvijek mora popraviti kvalificirana osoba

#### PRIJE UPORABE

- Upoznajte se s kontrolama i ispravnim korištenjem uređaja
- Prije svake uporabe provjeriti funkciju uređaja i u slučaju neispravnosti odmah ga poslati na popravak u ovlaštenu servis; uređaj nikada sami ne otvarajte
- **Prije korištenja dobro pregledajte područje na kojem namjeravate koristiti uređaj i uklonite sve tvrde predmete koji bi mogli oštetiti mehanizam za rezanje tijekom usisavanja (poput kamenja, razbijenog stakla, komada metala)**
- Tijekom usisavanja nikada nemojte koristiti uređaj ako vreća za sakupljanje nije na predviđenom mjestu
- Redovito provjeravajte ima li na vreći za sakupljanje znakova istrošenosti ili oštećenja
- Nikada nemojte rukovati uređajem ako su oštećene zaštita ili kućište
- Zamijenite istrošene ili oštećene dijelove
- Privijte sve matice, vijke, i zavrtnje kako biste osigurali sigurno radno stanje uređaja

#### TIJEKOM UPORABE

- Kabel uvijek držati dalje od rotirajućih dijelova uređaja; kabel povlačiti iza uređaja
- Uređajem rukujte uobičajenom brzinom hodanja (nemojte trčati)
- Pazite i održavajte ravnotežu na nagibima
- Uvijek osigurajte da otvori za ventilaciju budu slobodni od otpadnog materijala
- Pri radu održavajte sigurnu udaljenost (nemojte se pretjerano istezati, posebno dok koristite stepenice ili ljestve)

#### POJAŠNJENJE SIMBOLA NA UREĐAJU

- 3 Prije upotrebe pročitajte korisnički priručnik
- 4 Nositi zaštitne naočale i štitnike za sluh
- 5 Uređaj nikada ne izlažite kiši
- 6 **Pazite na opasnost od ozljeda koje izaziva leteći otpadni materijal** (sve osobe moraju biti na sigurnoj udaljenosti od područja rada)
- 7 Isključite i iskopčajte utikač prije čišćenja/održavanja ili ako je (produžni) kabel oštećen ili zapetljan
- 8 Dvostruka izolacija (dozemna žica nije potrebna)
- 9 Uređaj ne bacajte u kućni otpad

#### POSLUŽIVANJE

- Upute za sklapanje 10
  - montirajte kotač K, kao na ilustraciji
  - osigurajte da cijevi A i B, vreća za sakupljanje C i ručica za vođenje D budu ispravno sklopljeni i da remen za nošenje preko ramena E bude ispravno podešen prije rada s uređajem
- **! čvrsto pritegnite sve vijke, matice i zavrtnje**
- Držać kabela 11
  - omotajte kabel u petlju oko držača F kako je prikazano na slici
  - dobro povucite kako biste osigurali produžni kabel
- Uključivanje/isključivanje 12
  - uključite uređaj pritiskom prekidača G
  - isključite uređaj otpuštanjem prekidača G
- **! prije uključivanja uređaja on ne smije biti u dodiru ni s jednim predmetom**
- **! nakon isključivanja uređaja motor radi još nekoliko sekundi**

- Puhanje <sup>13</sup>
  - odaberite način puhanja s prekidačem H kao što je prikazano na slici (**samo kada je uređaj isključen**)
  - kodačićem J se maksimalni broj okretaja namješta od najmanjeg do najvećeg (1-7) (**0796**)
- Usisavanje/rezanje <sup>14</sup>
  - vreća za sakupljanje C <sup>2</sup> mora biti priključena na alat (upute o postavljanju potražite u dijelu <sup>2</sup>)
  - odaberite način usisavanja s prekidačem H kao što je prikazano na slici (**samo kada je uređaj isključen**)
  - kodačićem J se maksimalni broj okretaja namješta od najmanjeg do najvećeg (1-7) (**0796**)
  - ! **ne usisavajte čvrste predmete poput kamenja, slomljenog stakla, komada metala**
  - ne usisavajte tekućine
  - ne usisavajte odjednom velike količine lišća kako biste izbjegli začepljivanje otvora za usisavanje i blokiranje propelera rezača
  - intenzitet rezanja ovisi o veličini lišća i preostale vlage materijala koji usisavate
  - ! **ako se uređaj iznenada zaustavi, odmah ga isključite, izvucite utikač iz izvora napajanja i uklonite sav materijal zaglavljn između propelera rezača i kućišta**
  - redovito praznite vreću za sakupljanje C <sup>2</sup> (kapacitet usisavanja značajno se smanjuje kada je vreća za sakupljanje puna)
- Držanje i vođenje uređaja <sup>15</sup>
  - ! **alat kod primjene, držati samo na sivo označenim područjima**
  - upotrijebite kotač K za lakše upravljanje s cijevi po tlu
  - za optimalne rezultate držite udaljenost od 5 - 10 cm od tla
- Pražnjenje vreće za sakupljanje <sup>16</sup>
  - ! **isključite uređaj i odspojite utikač**
  - pričekajte dok se propeler ne zaustavi i tek nakon toga skinite vreću za sakupljanje s uređaja
  - otvorite patent-zatvarač vreće za sakupljanje i potpuno je ispraznite
  - materijal za kompostiranje nemojte bacati u kućanski otpad

## ODRŽAVANJE / SERVISIRANJE

- Ovaj uređaj nije namijenjen profesionalnoj upotrebi
- Uvijek isključite alat, izvucite utikač iz izvora napajanja i provjerite jesu li se svi pomični dijelovi u potpunosti zaustavili
- Održavajte čistim uređaj i kabel (osobito otvore za hlađenje L <sup>2</sup>)
  - očistite uređaj **nakon svake upotrebe** mekom četkom ili krpom (ne koristite sredstva za čišćenje ili otapala)
  - **nakon svake upotrebe** skinite vreću za sakupljanje, preokrenite je i dobro je iščetkajte
  - nakon uklanjanja vreće za sakupljanje morate ukloniti eventualni otpadni materijal oko izlaza za zrak
- Odlaganje <sup>17</sup>
  - sigurno montirajte vodilicu za odlaganje S na zid pomoću 4 vijka (**nisu isporučeni**) i horizontalno je poravnajte
  - uređaj spremite **unutra** na suho mjesto nedostupno za djecu

- ne pokrivajte uređaj plastikom (plastika može izazvati nakupljanje vlage i koroziju)
- Ako bi uređaj unatoč brižljivih postupaka izrade i ispitivanja ipak prestao raditi, popravak treba prepustiti ovlaštenom servisu za SKIL električne alate
  - uređaj treba **nerastavljeno** predati, zajedno s računom o kupnji u najbližu SKIL ugovornu servisnu radionicu (popise servisa, kao i oznake rezervnih dijelova uređaja možete naći na adresi [www.skil.com](http://www.skil.com))

### RJEŠAVANJE PROBLEMA

- Na sljedećem popisu prikazani su simptomi problema, mogući uzroci i korektivne mjere (ako na taj način ne otklonite problem, obratite se dobavljaču ili servisu)
  - ! **isključite uređaj i izvucite utikač prije pokušaja otkrivanja uzroka problema**
- ★ Uređaj ne radi
  - nema napajanja -> provjerite napajanje (kabel za napajanje, prekidače, osigurače)
  - utikač nije priključen -> priključite utikač
  - oštećen produžni kabel -> zamijenite produžni kabel
  - kvar prekidača za uključivanje/isključivanje -> obratite se dobavljaču/servisu
  - istrošene ugljene četkice -> obratite se dobavljaču/servisu
  - kvar motora -> obratite se dobavljaču/servisu
  - cijev za puhanje/usisavanje nije dobro montirana -> montirajte dvodijelnu cijev za puhanje/usisavanje
- ★ Uređaj radi isprekidano
  - kvar prekidača za uključivanje/isključivanje -> obratite se dobavljaču/servisu
  - kvar unutarnjeg ožičenja -> obratite se dobavljaču/servisu
  - motor propelera blokiran je nekim stranim tijelom -> uklonite blokadu
- ★ Nema snage za puhanje ili uređaj slabo radi
  - prekidač je prebačen na usisavanje -> prebacite prekidač u položaj za puhanje
- ★ Nema snage za usisavanje ili uređaj slabo radi
  - prekidač je prebačen na puhanje -> prebacite prekidač u položaj za usisavanje
  - vreća za sakupljanje je puna/prljava -> ispraznite/očistite vreću za sakupljanje
  - otvor za usisavanje je začepljen ili blokiran nekim stranim tijelom -> uklonite blokadu

## ZAŠTITA OKOLIŠA

- **Električne alate, pribor i ambalažu ne bacajte u kućni otpad** (samo za EU-države)
  - prema Europskoj direktivi 2012/19/EG o staroj električnoj i elektroničkoj opremi i njenoj primjeni u skladu sa nacionalnim zakonom, istrošeni električni alati moraju se sakupljati odvojeno i odvesti u posebne pogone za reciklažu
  - na to podsjeća simbol <sup>9</sup> kada se javi potreba za odlaganjem

## BUKA / VIBRACIJA

- Mjereno prema EN 60335 prag zvučnog tlaka ovog električnog alata iznosi 80 dB(A) a jakost zvuka 100 dB(A) (standardna devijacija: 3 dB), a vibracija 2,8 m/s<sup>2</sup> (vektorski zbroj u tri smjera; nesigurnost K = 1,5 m/s<sup>2</sup>)



- Razina emitiranja vibracija izmjerena je sukladno normiranom testu danom u EN 60335; ona se može koristiti za usporedbu jedne alatke s drugom, te preliminarnu procjenu izloženosti vibracijama pri uporabi alatke za navedene namjene
- uporaba ove alatke za druge namjene ili s drugim ili slabo održanim nastavcima, može u značajnoj mjeri **uvećati** razinu izloženosti
- vrijeme tokom kojega je alatka isključena, ili je uključena ali se njome ne radi, može značajno **umanjiti** razinu izloženosti
- ! **zaštitite se od posljedica vibracija održavanjem alatke i njezinih nastavaka, održavanjem Vaših ruku toplima, te organiziranjem Vaših obrazaca rada**

SRB

**Duvač/usisivač za lišće 0792/0796**

## UPUTSTVO

- Ovaj alat je konstruisan za oduvavanje/sakupljanje, kao i usisavanje/usitnjavanje suvog lišća i drugog suvog baštenskog otpada, kao što su trava i grančice
- Ovaj alat namenjen je isključivo za upotrebu u domaćinstvu i nije konstruisan za korišćenje u vlažnim uslovima
- Ovaj alat nije namenjen za profesionalnu upotrebu
- Proverite da li ambalaža sadrži sve delove prikazane na šemi ②
- U slučaju da delovi nedostaju ili su oštećeni, molimo kontaktirajte svog prodavca
- **Pažljivo pročitajte ovo uputstvo za upotrebu i sačuvajte ga za kasnije potrebe** ③
- **Posebno obratite pažnju na uputstva o bezbednosti i upozorenja; ukoliko ih ne sledite, može da dođe do ozbiljnih povreda**

## TEHNIČKI PODACI ①

### ELEMENTI ALATA ②

- A Donja izduvna/usisna cev
- B Gornja izduvna/usisna cev
- C Sabirna vreća
- D Ručica za vođenje
- E Obujmica za rame
- F Regulator zategnutosti kabla
- G Prekidač
- H Prekidač za biranje režima rada
- J Točak za kontrolu maksimalne brzine (0796)
- K Potporni točak
- L Prorezi za hlađenje
- M Glavna ručica
- N Pričvrtni zavrtanj 25 mm
- P Pričvrtni zavrtnji 50 mm
- Q Usisni otvor
- R Izduvni otvor
- S Šina za odlaganje (zavrtnji nisu priloženi)

## SIGURNOST

### OPŠTA

- Alat koristite isključivo pri dnevnom svetlu ili uz odgovarajuće veštačko osvetljenje
- Ovaj alat koristite samo ukoliko je u potpunosti sastavljen
- Izbegavajte korišćenje alatke pod lošim vremenskim uslovima, posebno kada postoji rizik od sevanja
- Alat ne koristite na mokrim travnjacima i za oduvavanje/usisavanje mokrih materijala
- Oduvavanje ne vršite na vrele, zapaljive ili eksplozivne materijale, niti prema njima
- Ne usisavajte vrele, zapaljive ili eksplozivne materijale
- Nikada ne rukujte alatom u neposrednoj blizini drugih lica (naročito dece) i životinja
- Korisnik je odgovoran za nezgode ili opasnosti kojima su izložena druga lica ili njihova imovina
- Uvek izvucite utikač iz izvora napajanja
  - kada god ostavljate alat bez nadzora
  - pre uklanjanja zaglavljenog materijala
  - pre provere, čišćenja ili rada na alatu
  - posle udarca u strano telo
  - kada god alat počne da vibrira na neuobičajen način
- Čuvajte alat na suvom u njegovu i zaključanom mestu, van domašaja dece

### SIGURNOST OSOBA

- **Ovaj alat mogu da koriste deca od 8 godina i lica sa ograničenim psihičkim, senzornim ili duševnim sposobnostima ili lica sa nedostatkom iskustva i znanja, ukoliko ih nadzire lice koje je odgovorno za njihovu sigurnost ili ako ih ono uputi u siguran rad sa alatom i ako razumeju s time povezane opasnosti (u suprotnom postoji opasnost od pogrešnog rukovanja i povreda)**
- **Kontrolišite decu (time se obezbedjuje da se deca ne igraju sa alatom)**
- **Čišćenje i održavanje alata ne smeju da obavljaju deca bez kontrole odraslog lica**
- Oduvavanje otpada nikada ne vršite prema licima koja stoje u blizini
- Kada rukujete alatom, uvek nosite pantalone sa dugim nogavicama, duge rukave i čvrste cipele
- Nosite zaštitne rukavice, zaštitne naočari, odeću priprienu uz telo i zaštitu za kosu (ukoliko je dugačka)
- Tokom rada u prašnjavom okruženju, nosite masku za prašinu

## ELEKTRIČNA SIGURNOST

- Uvek se uverite da je napon struje isti kao i napon naveden na pločici sa nazivom alatu (alati na kojima je naveden napon od 230V ili 240V mogu da rade i na 220V)
- Priključite električni alat pomoću automatskog prekidača za ispad struje (FI) jače od 30 mA
- Produžni kabl koji koristite mora da bude sasvim odmotan i siguran, sa kapacitetom od 16 A
- Nemojte povezivati oštećeni kabl na izvor napajanja ili dodirivati oštećeni kabl pre nego što ga iskopčate iz izvora napajanja (oštećeni kablovi mogu da dovedu do kontakta sa delovima pod naponom)
- Isključivo koristite produžni kabl tipa H05VV-F ili H05RN-F koji je namenjen za korišćenje na otvorenom i opremljen vodonepropusnim utikačem i dvostrukom utičnicom otpornom na kvašenje
- Koristite isključivo produžne kablove maksimalne dužine 20 metara (1,5 mm<sup>2</sup>) ili 50 metara (2,5 mm<sup>2</sup>)
- Uvek isključite alat i izvucite utikač iz izvora napajanja ukoliko je kabl napajanja ili produžni kabl presečen, oštećen ili zapleten (**kabl ne dodirujte pre nego što izvučete utikač**)
- Zaštite (produžni) kabl od toplote, ulja i oštrih ivica
- Ne koristite kabl da bi alat nosili, obesili ili ga izvlačili iz utičnice
- Povremeno proverite kabl i u slučaju oštećenja, odnesite ga kvalifikovanom licu da ga zameni
- Povremeno pregledajte produžni kabl i zamenite ga u slučaju oštećenja (**neodgovarajući produžni kablovi mogu predstavljati opasnost**)
- Ne koristite alat ukoliko ga prekidačem nije moguće uključiti ili isključiti; popravku oštećenog prekidača uvek poverite stručnom licu

## PRE UPOTREBE

- Upoznajte se sa komandama i pravilnim korišćenjem alata
- Proverite funkcionisanje električnog alata pre upotrebe i u slučaju postojanja bilo kakvog kvara dajte odmah na popravku nikada ne otvarajte alat sami
- **Pre upotrebe, temeljno pregledajte prostor na kojem će alat biti korišćen, i uklonite sve čvrste predmete koji bi mogli oštetiti mehanizam za usitnjavanje prilikom usisavanja (kao što su kamenje, krhotine stakla, komadići metala)**
- Prilikom usisavanja, nikada ne koristite alat bez postavljene sabirne vreće
- Redovno proveravajte da li je sabirna vreća pohabana ili oštećena
- Nikada ne rukujte alatom ako je štitnik oštećen ili ako je kućište oštećeno
- Zamenite pohabane ili oštećene delove
- Neka sve matice, zavrtnji i šrafovi budu čvrsto zategnuti da bi rad sa alatom bio bezbedan

## TOKOM UPOTREBE

- Kabl uvek držite podalje od pokretnih delova alata; uvek ga treba držati iza alata
- Alat koristite krećući se brzinom hoda (ne trčite)
- Održavajte odgovarajući položaj na kosinama
- Uvek osigurajte da u ventilacionim otvorima ne bude otpadaka

- Zauzmite bezbedan stav prilikom rada (nemojte se naginjati, naročito ukoliko ste na stepenicima ili merdevinama)

## OBJAŠNJENJE SIMBOLA NA ALATU

- ③ Pročitajte uputstvo za korišćenje pre prve upotrebe
- ④ Nosite zaštitne naočari i zaštitu za sluh
- ⑤ Ne izlažite alat kiši
- ⑥ **Obratite pažnju na rizik od povreda izazvanih letećim otpacima** (druga lica držite na bezbednoj udaljenosti od radnog prostora)
- ⑦ Isključite alat i izvucite utikač pre čišćenja/održavanja, ili ukoliko je (produžni) kabl oštećen ili zapleten
- ⑧ Dvostruka izolacija (nije potrebna žica za uzemljenje)
- ⑨ Alat ne odlažite u kućne otpatke

## UPUTSTVO ZA KORIŠĆENJE

- Uputstvo za sastavljanje ⑩
  - montirajte potporni točak K kao što je prikazano na ilustraciji
  - neka cevi A i B, sabirna vreća C i ručica za vođenje D obavezno budu adekvatno sastavljene, i neka objumica za rame E bude pravilno podešena pre rada sa alatom
  - ! **snažno pričvrstite sve zavrtnje, šrafove i matice**
- Regulator zategnutosti kabla ⑪
  - omčom produžnog kabla zakačite za regulator zategnutosti F prema ilustraciji
  - dobro zategnite da biste učvrstili produžni kabl
- Uključivanje/isključivanje ⑫
  - uključite alat pritiskom prekidača G
  - isključite alat otpuštanjem prekidača G
  - ! **pre uključivanja alata, obezbedite da on ne bude u dodiru ni sa kakvim predmetom**
  - ! **posle isključivanja alata, motor će raditi još nekoliko sekundi**
- Oduvavanje ⑬
  - izaberite režim oduvavanja pomoću prekidača H kao što je prikazano na ilustraciji (**samo kada je alat isključen**)
  - točkom J možete podesiti maksimalnu brzinu od niskog do visokog stepena (1-7) (0796)
- Usisavanje/usitnjavanje ⑭
  - neka sabirna vreća obavezno bude C ② postavljena na alat (za montažu pogledajte ②)
  - izaberite režim usisavanja pomoću prekidača H kao što je prikazano na ilustraciji (**samo kada je alat isključen**)
  - točkom J možete podesiti maksimalnu brzinu od niskog do visokog stepena (1-7) (0796)
  - ! **ne usisavajte čvrste predmete kao što su kamenje, krhotine stakla i komadići metala**
  - ne usisavajte tečnosti
  - ne usisavajte velike količine lisnatog materijala u isti mah, da biste izbegli zapušavanje usisnog otvora i zaglavljanje impelera mehanizma za usitnjavanje
  - intenzitet usitnjavanja zavisi od veličine lisnatog materijala i zaostale vlage
  - ! **ukoliko alat iznenada prestane da radi, odmah ga isključite, izvucite utikač iz izvora napajanja, i uklonite materijal zaglavljen između impelera mehanizma za usitnjavanje i kućišta**
  - redovno praznite sabirnu vreću C ② (kapacitet usisavanja znatno opada kada je sabirna vreća puna)

- Držanje i upravljanje alata <sup>(15)</sup>  
! **dok radite, uvek držite alat za mesto(a) koje(a) su označena sivom bojom**
- upotrebite potporni točak K za lakše usmeravanje cevi duž površine tla
- za optimalne rezultate, neka udaljenost od tla bude 5 - 10 cm
- Pražnjenje sabirne vreće <sup>(16)</sup>  
! **isključite alat i iskopčajte ga iz utičnice**
- sačekajte da se impeler zaustavi pre nego što sabirnu vreću izvadite iz alata
- otvorite patentni zatvarač sabirne vreće i potpuno je ispraznite
- kompostni materijal ne ubraja se u otpad iz domaćinstva

## ODRŽAVANJE / SERVIS

- Ovaj alat nije namenjen za profesionalnu upotrebu
- Uvek isključite alatku, iskopčajte utikač iz izvora napajanja i proverite da li su se zaustavili svi pokretni delovi
- Alat i kabl uvek održavajte čistim (posebno otvore za hlađenje L <sup>(2)</sup>)
  - očistite alat **posle svake upotrebe** suvom četkom ili krpom (nemojte koristiti hemikalije ili rastvore za čišćenje)
  - uklonite sabirnu vreću **posle svake upotrebe**, izvrnite je naopačke i temeljno je očetkajte
  - posle uklanjanja sabirne vreće, eventualni ostaci prašine obavezno moraju biti uklonjeni iz prostora otvora za ispuštanje vazduha
- Skladištenje <sup>(17)</sup>
  - šinu za odlaganje dobro pričvrstite S za zid pomoću 4 zavrtnja (**nisu priloženi**) u horizontalnom položaju
  - čuvajte alat na suvom **u njegovu** i zaključanom mestu, van domašaja dece
  - ne prekrivajte alat plastikom (plastika može dovesti do rđanja/korozije usled vlage)
- Ako bi alat i pored brižljivog postupka izrade i kontrole nekada otkazao, popravku mora vršiti neki autorizovani servis za SKIL-električne alate
  - pošaljite **nerastavljeni** alat zajedno sa potvrdom o kupovini vašem nabavljaču ili najbližem SKIL servisu (adrese i oznake rezervnih delova možete naći na [www.skil.com](http://www.skil.com))

## REŠAVANJE PROBLEMA

- Na spisku koji sledi dati su simptomi problema, mogući uzroci i postupci namenjeni njihovom otklanjanju (ukoliko ovim putem problem ne bude otkriven, obratite se prodavcu ili servisu)  
! **isključite alat i izvucite utikač pre nego što se posvetite istraživanju problema**
- ★ Alat ne funkcioniše
  - nema napajanja -> proverite napajanje (kabl napajanja, prekidače, osigurače)
  - utikač nije uključen -> uključite utikač
  - oštećen produžni kabl -> zamenite produžni kabl
  - neispravan prekidač za uključivanje/isključivanje -> obratite se prodavcu/servisu
  - pohabane karbonske četke -> obratite se prodavcu/servisu
  - neispravan motor -> obratite se prodavcu/servisu

- izduvna/usisna cev nije u potpunosti montirana -> montirajte dvodelnu izduvnu/usisnu cev
- ★ Isprekidan rad alata
  - neispravan prekidač za uključivanje/isključivanje -> obratite se prodavcu/servisu
  - neispravno unutrašnje ožičenje -> obratite se prodavcu/servisu
  - impeler blokiran stranim telom -> uklonite blokadu
- ★ Jačina izduvavanja na nuli/niska
  - preklopnik u režimu usisavanja -> podesite preklopnik u režim izduvavanja
- ★ Jačina usisavanja na nuli/niska
  - preklopnik u režimu izduvavanja -> podesite preklopnik u režim usisavanja
  - sabirna vreća je puna/prljava -> ispraznite/očistite sabirnu vreću
  - usisni otvor zapušen ili blokiran stranim telom -> uklonite blokadu

## ZAŠTITA OKOLINE

- **Električne alate, pribora i ambalaže ne odlažite u kućne otpatke** (samo za EU-države)
  - prema Evropskoj direktivi 2012/19/EG o staroj električnoj i elektronskoj opremi i njenoj upotrebi u skladu sa nacionalnim pravom, električni alati koji su istrošeni moraju biti sakupljeni odvojeno i dostavljeni pogonu za reciklažu
  - simbol  će vas podsetiti na to

## BUKA / VIBRACIJE

- Mereno u skladu sa EN 60335 nivo pritiska zvuka ovog alata iznosi 80 dB(A) a jačina zvuka 100 dB(A) (normalno odstupanje: 3 dB), a vibracija 2,8 m/s<sup>2</sup> (zbir vektora tri pravca; nesigurnost K = 1,5 m/s<sup>2</sup>)
- Nivo emisije vibracija izmeren je u skladu sa standardizovanim testom datim u EN 60335; on se može koristiti za upoređenje jedne alatke sa drugom, kao i za preliminarnu procenu izloženosti vibracijama pri korišćenju ove alatke za pomenute namene
  - korišćenje alatke u drugačije svrhe ili sa drugačijim ili slabo održavanim nastavcima može značajno **povećati** nivo izloženosti
  - vreme kada je alatka isključena ili kada je uključena, ali se njome ne radi, može značajno  **smanjiti** nivo izloženosti
- ! **zaštitite se od posledica vibracija održavanjem alatke i njenih nastavaka, održavajući Vaše ruke toplim i organizovanjem Vaših radnih obrazaca**

**SLO**

**Vrtni pihalnik/sesalnik 0792/0796**

## UVOD

- Orodje je bilo zasnovano za pihanje/zbiranje in sesanje/drobljenje suhega listja ter drugih suhih vrtnih otpadkov, kot so trava in vejice
- Orodje je namenjeno izključno uporabi doma in ni namenjeno uporabi v mokrem vremenu
- To orodje ni namenjeno profesionalni uporabi

- Preglejte, ali embalaža vsebuje vse dele, prikazane na skici ②
- V primeru manjkajočih ali okvarjenih delov se obrnite na prodajalca
- **Pred uporabo pazljivo preberite navodila za uporabo in jih shranite, da jih boste lahko uporabljali tudi v prihodnosti** ③
- **Posebno pozornost namenite navodilom in opozorilom o varnosti; če jih ne boste upoštevali, lahko pride do hudih poškodb**

## TEHNIČNI PODATKI ①

### DELI ORODJA ②

- A Spodnja pihalna/sesalna cev
- B Zgornja pihalna/sesalna cev
- C Zbiralna vreča
- D Vodilna ročica
- E Naramni trak
- F Sponka za kabel
- G Sprožilec
- H Stikalo za izbiro načina delovanja
- J Kolo za nastavitve maksimalne hitrosti (0796)
- K Vodilno kolesce
- L Ventilacijske reže
- M Glavna ročica
- N Pritrdilni vijak 25 mm
- P Pritrdilni vijaki 50 mm
- Q Sesalna odprtina
- R Pihalna odprtina
- S Obešalnik za shranjevanje (**vijaki niso vključeni v obseg dobave**)

## VARNOST

### SPLOŠNO

- Orodje uporabljajte samo pri dnevni svetlobi ali ustrezni umetni razsvetljavi
- Uporabljajte samo povsem sestavljeno orodje
- Izogibajte se uporabi orodja v slabih vremenskih pogojih, predvsem pa v nevihti s strelami
- Orodja ne uporabljajte na mokri travi ali za pihanje/sesanje mokrih odpadkov
- S puhalnikom ne pihajte v vroče, vnetljive ali eksplozivne materiale ali proti njim
- Ne sesajte vročih, vnetljivih ali eksplozivnih materialov
- Orodja ne uporabljajte v neposredni bližini oseb (zlasti otrok) in živali
- Uporabnik je odgovoren za nezgode ali tveganja za druge osebe ali njihovo lastnino
- Vselej izvlecite električni vtič iz vtičnice
  - če pustite orodje nenadzorovano
  - preden očistite zagozdeni material
  - pred preverjanjem ali čiščenjem orodja ali opravljanjem posegov na njem
  - po udarcu ob tujek
  - če se začne orodje nenavadno tresti
- Shranjujte orodje **v zaprtem prostoru** na suhem mestu in izven dosega otrok

### OSEBNA VARNOST

- **To orodje lahko otroci, stari 8 let ali več, in osebe z omejenimi fizičnimi, senzoričnimi ali duševnimi sposobnostmi ali pomanjkljivimi izkušnjami in pomanjkljivim znanjem uporabljajo pod nadzorom odgovorne osebe, ki je odgovorna za njihovo varnost, ali če so seznanjeni, kako varno uporabljati orodja in se zavedajo s tem povezanih nevarnosti** (v nasprotnem primeru obstaja nevarnost napačne uporabe in poškodb)
  - **Nadzorujte otroke** (s tem je zagotovljeno, da se otroci ne igrajo z orodjem)
  - **Otroci ne smejo čistiti in vzdrževati orodje naprave brez nadzora**
    - Ostanke nikoli ne izpihajte v smeri navzočih oseb
    - Pri delu z orodjem imejte vselej oblečene dolge hlače, majico z dolgimi rokavi in odporno obutev
    - Uporabljajte zaščitne rokavice, zaščitna očala, tesno oprijeta oblačila in zaščito za lase (velja za dolge lase)
    - Pri delu v prašnem okolju uporabljajte masko proti prahu
- ### ELEKTRIČNA VARNOST
- Vedno preverite, če je napetost omrežja enaka napetosti, ki je navedena na tablici orodja (orodje z nazivno napetostjo 230V ali 240V lahko priključite tudi na napetost 220V)
  - Priključite orodje preko tokovnega zaščitnega stikala (FI) z občutljivostjo toka največ 30 mA
  - Uporabljajte povsem iztegnjene in varne električne podaljške, z jakostjo 16 amperov
  - Poškodovanega kabla ne priključite v vir napajanja oziroma se poškodovanega kabla ne dotikajte, preden ga ne izklopite iz vira napajanja (poškodovani kabli lahko povzročijo stik z deli, ki so pod napetostjo)
  - Uporabljajte samo kabelske podaljške tipa H05VV-F ali H05RN-F za zunanjo uporabo, opremljene z vtičem in vtičnico, ki sta odporna proti vlagi
  - Uporabljajte zgolj podaljške dolžine največ 20 metrov (preseka 1,5 mm<sup>2</sup>) ali 50 metrov (preseka 2,5 mm<sup>2</sup>)
  - Vselej izklopite orodje in izvlecite električni vtič iz vtičnice, če je napajalni kabel ali podaljšek prerezan, poškodovan, ali če se zaplete (**kabla se ne dotikajte, dokler ne izvlečete vtiča iz vtičnice**)
  - Kabel (podaljšek) zaščitite pred vročino, oljem in ostrimi robovi

- Električnega kabla ne uporabljajte za prenašanje ali obešanje orodja in ne vlecite vtič iz vtičnice tako, da vlečete za kabel
- Periodično preverjajte kabel in naj ga zamenja strokovnjak v primeru poškodbe
- Redne pregledujte podaljšek kabla, poškodovane podaljške pa menjajte (**uporaba neustreznega podaljška je lahko nevarna**)
- Orodja ne uporabljajte, če ga s stikalom ni mogoče vklopiti in izklopiti; poškodovano stikalo naj vselej popraviti strokovnjak

#### PRED UPORABO

- Seznanite se z upravljanjem in pravilno uporabo orodja
- Pred vsako uporabo preverite pravilno delovanje orodja; v primeru okvare naj orodje takoj popravi strokovnjak v pooblašeni servisni delavnici; nikoli ne odpirajte orodja sami
- **Pred uporabo temeljito preglejte območje, kjer boste orodje uporabili, in umaknite vse trdne predmete, ki bi lahko pri sesanju poškodovali drobilni mehanizem (kamne, razbito steklo, kovinske delce)**
- Pri sesanju orodja nikoli ne uporabljajte brez nameščene zbiralne vreče
- Redno pregledujte zbiralno vrečo, če je ta obrabljena ali poškodovana
- Orodja ne uporabljajte ob poškodovanem varovalu ali ohišja
- Obrabljene ali poškodovane dele zamenjajte
- Za zagotovitev brezhibnega delovanja orodja tesno privijte vse matice, sornike in vijake

#### MED UPORABO

- Kabel naj bo vedno odmaknjen od gibljivih delov stroja; usmerite ga proti zadnjemu delu, stran od stroja
- Orodje upravljajte s hitrostjo hoje (ne tecite)
- Ustrezno se gibajte po pobočju
- Vselej se prepričajte, da v prezračevalnih odprtinah ni ostankov
- Zavzemite varen položaj (ne nagibajte se prekomerno, zlasti na stopnicah in lestvah)

#### POJASNILO OZNAK NA ORODJU

- ③ Pred uporabo preberite navodila za uporabo
- ④ Uporabljajte zaščitna očala in zaščito sluha
- ⑤ Orodja ne izpostavljajte dežju
- ⑥ **Bodite pozorni na nevarnost, ki jo povzročajo izvrženi ostanki** (navzoče osebe naj bodo na varni razdalji od delovnega območja)
- ⑦ Orodje izklopite in izvlecite električni vtič iz vtičnice pred postopkom čiščenja/vzdrževanja, ali če je kabel (podaljšek) poškodovan ali se zaplete
- ⑧ Dvojna izolacija (ozemljitveni kabel ni potreben)
- ⑨ Orodja ne odstranjujte s hišnimi odpadki

#### UPORABA

- Navodila za sestavljanje ⑩
  - namestite vodilno kolesce K, kot kaže slika
  - pred uporabo orodja zagotovite, da sta cevi A in B, zbiralna vreča C ter usmerjevalni ročaj D pravilno sestavljene in je naramni trak E pravilno nameščen
- ! **dobro zategnite vse vijake, sornike in matice**

- Sponka za kabel ⑪
  - s kablom naredite zanko skozi varovalno sponko F, kot je prikazano na sliki
  - z močnim potegom zanke zavarujte kabel
- Vkllop/izklop ⑫
  - orodje vklopite tako, da pritisnete sprožilec G
  - orodje izklopite tako, da izpustite sprožilec G
  - ! **pred vklopom se prepričajte, da se orodje ne dotika nobenega predmeta**
  - ! **po izklopu orodja motor obratuje še nekaj sekund**
- Pihanje ⑬
  - s stikalom H izberite način pihanja, kot je prikazano na sliki (**samo ob izklopljenem orodju**)
  - z gumbom J se lahko maksimalna hitrost nastavlja od nizke do visoke (1-7) (0796)
- Sesanje/drobljenje ⑭
  - prepričajte se, da je zbiralna vreča C ② pritrjena na orodje (za pritržitev si oglejte sliko ②)
  - s stikalom H izberite način sesanja, kot je prikazano na sliki (**samo ob izklopljenem orodju**)
  - z gumbom J se lahko maksimalna hitrost nastavlja od nizke do visoke (1-7) (0796)
  - ! **ne sesajte trdnih predmetov, kot so kamni, razbito steklo in kovinski delci**
  - ne sesajte tekočin
  - ne sesajte večjih količin listja naenkrat, da preprečite zamašitev sesalne odprtine in zaustavitev impelerja drobilnika
  - moč drobljenja je odvisna od količine listja in preostale vlage v listju
  - ! **ob nenadni zaustavitvi orodja to nemudoma izklopite, izvlecite električni vtič iz vtičnice in odstranite material, ki se je zagostil med impelerjem in ohišjem drobilnika**
  - redno praznite zbiralno vrečo C ② (ko je vreča polna, se moč sesanja znatno zmanjša)
- Držanje in vodenje orodja ⑮
  - ! **med delom vedno držite orodje za sivo obarvano mesto prijema**
  - za preprosto vodenje cevi po tleh uporabite vodilno kolesce K
  - za optimalne rezultate ohranjajte 5- do 10-centimetrosko razdaljo od tal
- Praznjenje zbiralne vreče ⑯
  - ! **izklopite orodje in izvlecite vtič iz vtičnice**
  - počakajte, da se impeler zaustavi, in šele nato odstranite zbiralno vrečo z orodja
  - odprite zadrgo in povsem izpraznite zbiralno vrečo
  - kompostni material ne spada med gospodinjске odpadke

#### VZDRŽEVANJE/SERVISIRANJE

- Orodje ni namenjeno profesionalni uporabi
- Orodje vedno ugasnite, izklopite vtič iz vira napajanja in se prepričajte, da so se vsi premični deli popolnoma zaustavili
- Priključni kabel in orodje naj bosta vedno čista (posebej še prezračevalne odprtine L ②)
- orodje očistite **po vsaki uporabi** z mehko krtačo ali krpo (ne uporabljajte čistilnih sredstev ali topil)
- zbiralno vrečo odstranite **po vsaki uporabi**, obrnite jo od znotraj navzven in jo temeljito skrtčajte

- po odstranitvi zbiralne vreče poskrbite, da bodo morebitni ostanke umazanije odstranjeni iz odprtine za izpust zraka
- Shranjevanje ⑦
  - s štirimi vijaki (**niso vključeni v obseg dobave**) obešalnik za shranjevanje S previdno pritrdite vodoravno na steno
  - shranjujte orodje **v zaprtem prostoru** na suhem mestu in izven dosega otrok
  - orodja ne prekrijte s plastičnim materialom (plastika zadržuje vlago, ki lahko povzroči rjavenje ali korozijo)
- Če bi kljub skrbnim postopkom izdelave in preizkušanja prišlo do izpada delovanja orodja, naj popravilo opravi servisna delavnica, pooblaščen za popravila SKILevih električnih orodij
  - pošljite **nerazstavljeno** orodje skupaj s potrdilom o nakupu pri vašemu prodajalcu v najbližjo SKIL servisno delavnico (naslovi, kot tudi spisek rezervnih delov se nahaja na [www.skil.com](http://www.skil.com))

#### ODPRAVLJANJE NAPAK

- V naslednjem seznamu navedeni znaki težav, možni vzroki in ustrezni ukrepi za odpravljanje težav (če to ne pripomore k odkrivanju in odpravljanju težav, se obrnite na vašega prodajalca ali servisno delavnico)
  - ! **preden raziščete težavo, izklopite orodje in izlecite vtič iz vtičnice**
- ★ Orodje ne deluje
  - ni napajanja -> preverite napajanje (napajalni kabel, varnostna stikala, varovalke)
  - kabel ni priključen -> priključite kabel
  - podaljšek kabla je poškodovan -> menjajte podaljšek kabla
  - stikalo za vklop/izklop ne deluje -> obrnite se na prodajalca/servisno delavnico
  - obrabljene karbonske ščetke -> obrnite se na prodajalca/servisno delavnico
  - okvarjen motor -> obrnite se na prodajalca/servisno delavnico
  - pihalna/sesalna cev ni ustrezno nameščena -> pritrdite dvodelno pihalno/sesalno cev
- ★ Orodje deluje s prekinitevami
  - stikalo za vklop/izklop ne deluje -> obrnite se na prodajalca/servisno delavnico
  - okvara notranjih električnih povezav -> obrnite se na prodajalca/servisno delavnico
  - impeler ovira tujek -> odstranite oviro
- ★ Brez moči/nizka moč izpihovanja
  - izbirno stikalo v načinu sesanja -> izbirno stikalo nastavite na način sesanja
- ★ Brez sesalne moči/nizka sesalna moč
  - izbirno stikalo v načinu pihanja -> izbirno stikalo nastavite na način sesanja
  - zbiralna vreča je polna/umazana -> izpraznite/očistite zbiralno vrečo
  - sesalna odprtina je zamašena ali jo ovira tujek -> odstranite oviro

#### OKOLJE

- **Električnega orodja, pribora in embalaže ne odstranjujte s hišnimi odpadki** (samo za države EU)
  - v skladu z Evropsko direktivo 2012/19/EG o odpadnih električni in elektronski opremi in z njenim izvajanjem v

nacionalni zakonodaji je treba električna orodja ob koncu njihove življenjske dobe ločeno zbirati in jih predati v postopek okolju prijaznega recikliranja

- ko je potrebno odstranjevanje, naj vas o načinu spomni simbol ⑨

#### HRUP / VIBRACIJA

- Izmerjeno v skladu s predpisom EN 60335 je raven zvočnega pritiska za to orodje 80 dB(A) in jakosti zvoka 100 dB(A) (standarden odmik: 3 dB), in vibracija 2,8 m/s<sup>2</sup> (vektorska vsota treh smeri; netočnost K = 1,5 m/s<sup>2</sup>)
- Raven oddajanja vibracij je bila izmerjena v skladu s standardiziranimi testi, navedenimi v EN 60335; uporabiti jo je mogoče za primerjavo različnih orodij med seboj in za predhodno primerjavo izpostavljenosti vibracijam pri uporabi orodja za namene, ki so omenjeni
  - uporaba orodja za drugačne namene ali uporaba skupaj z drugimi, slabo vzdrževanimi nastavki lahko znatno **poveča** raven izpostavljenosti
  - čas, ko je orodje izklopljeno ali ko teče, vendar z njim ne delamo, lahko znatno **zmanjša** raven izpostavljenosti
- ! **pred posledicami vibracij se zaščitite z vzdrževanjem orodja in pripadajočih nastavkov, ter tako, da so vaše roke tople, vaši delovni vzorci pa organizirani**

EST

Lehepuhur-imur

0792/0796

#### SISSEJUHATUS

- Seade on loodud kuivade lehtede ning muu kuiva aiaprahi nagu heinkatte ja oksade puhumiseks/kogumiseks või imemiseks/purustamiseks
- Seade on mõeldud üksnes kodumajapidamiseks kasutamiseks ning pole mõeldud kasutamiseks märgades tingimustes
- See tööriist pole mõeldud professionaalseks kasutamiseks
- Kontrollige, kas pakend sisaldab kõiki joonisel ② näidatud osi
- Kui komplektist puudub mõni osa, võtke ühendust kohaliku edasimüüjaga
- **Enne seadme kasutamist lugege kasutusjuhend hoolikalt läbi ja hoidke see edaspidiseks alles** ③
- **Pöörake tähelepanu ohutusjuhiste ja hoiatustele; nende eiramine võib põhjustada raskeid vigastusi**

#### TEHNILISED ANDMED ①

#### SEADME OSAD ②

- A Alumine puhumise/imemise toru
- B Ülemine puhumise/imemise toru
- C Kogumiskott
- D Juhtkääpide
- E Ölarhim
- F Juhtmehoidik
- G Päästiküliti

- H Tööriista lüliti
- J Maksimumkiiruse kontrollregulaator (0796)
- K Tugiratas
- L Õhutusavad
- M Põhikäepide
- N Pinguldus kruvi 25 mm
- P Pingulduskruvid 50 mm
- Q Imemistoru avaus
- R Puhumistoru avaus
- S Hoidik (**kruvid ei kuulu komplekti**)

## OHUTUS

### ÜLDIST

- Kasutage tööriista ainult päevavalguses või piisavas tehisvalguses
- Kasutage seadet ainult täielikult kokku monteerituna
- Vältige tööriista kasutamist halbades ilmaoludes, eriti siis, kui erineb välgurisik
- Ärge kasutage seadet märjal murul või juhul, kui puhutavad/imetavad materjalid on märjad
- Ärge kasutage seadet kuumade, süttivate või plahvatusohtlike materjalide poole puhumiseks
- Ärge kasutage seadet kuumade, kergestisüttivate ja plahvatusohtlike materjalide imemiseks
- Ärge kasutage seadet kunagi, kui läheduses on teisi inimesi (pöörake erilist tähelepanu lastele) või loomi
- Kasutaja vastutab õnnetuste ja teiste inimeste või nende vara ohustamise eest
- Ühendage pistik järgmistel juhtudel alati vooluvõrgust lahti
  - kui jätate seadme järelevalveta
  - enne ummistuste eemaldamist
  - enne seadme kontrollimist, puhastamist või hooldamist
  - pärast võõrkeha tabamist
  - kui seade hakkab ebanormaalselt vibreerima
- Hoidke seadet **sisetingimustes**, kuivas ja suletud kohas, lastele kättesaamatult

### INIMESTE TURVALISUS

- **Üle 8 aasta vanused lapsed ja isikud, kelle füüsilised või vaimsed võimed on piiratud või kellel puuduvad seadme kasutamiseks vajalikud teadmised ja kogemused, tohivad seadet kasutada vaid siis, kui nende üle teostatakse järelevalvet või kui neile on antud täpsed juhised seadme ohutuks käsitlemiseks ja kui nad mõistavad seadmega kaasnevaid ohte (vastasel korral tekib valest käsitlemisest põhjustatud kehavigastuste ja varalise kahju oht)**

- **Ärge jätke lapsi järelevalveta (seeläbi tagate, et lapsed ei hakka seadmega mängima)**
- **Lapsed tohivad seadet hooldada ja puhastada vaid täiskasvanute järelevalve all**

- Ärge puhuge prahti kunagi kõrvalseisjate suunas
- Kandke seadme kasutamisel alati pikki pükse, pikkade käistega riideid ja turvajalatseid
- Kandke kaitsekindaid ja kaitseprille, pikad juuksed kaitske nt peakattega; ärge kandke töö ajal laiu, lotendavaid riideid
- Kandke tolmukaitsemaski, kui töotate tolmuses keskkonnas

### ELEKTRIOHUTUS

- Kontrollige alati, kas võrgupinge ühtib tööriista andesildil toodud pingega (andesildil toodud 230V või 240V korral võib tööriistad kasutada ka 220V võrgupinge puhul)
- Kasutage maksimaalselt 30 mA käivitusvooluga rikkevoolu-kaitselülitit (FI)
- Pikendusjuhtmete kasutamisel jälgige, et juhe oleks lõpuni lahti keritud ja vastaks 16 A voolutugevusele
- Ärge ühendage kahjustunud juhtmeid toiteallikaga või puutuge kahjustunud juhete enne selle ühenduse katkestamist toiteallikast (kahjustunud juhtmed võivad tingida kokkupuute pingele all olevate osadega)
- Kasutage üksnes välitingimustes kasutamiseks ette nähtud H05VV-F või H05RN-F tüüpi pikendusjuhet, mis on varustatud veekindla pistikupesaga
- Kasutage ainult kuni 20 meetri (1,5 mm<sup>2</sup>) või kuni 50 meetri (2,5 mm<sup>2</sup>) pikkuseid pikendusjuhtmeid
- Lülitage alati seade välja ja ühendage see vooluvõrgust lahti, kui toitejuhe või pikendusjuhe on läbilõigatud, kahjustatud või sõlme läinud (**Ärge puudutage juhete enne pistiku lahti ühendamist**)
- Hoidke (pikendus)juhte eemal kuumusest, õlidest ja teravatest servadest
- Ärge kasutage toitejuhet selleks mitte ettenähtud otstarbel seadme kandmiseks, ülesriputamiseks ega pistiku pistikupesast väljatõmbamiseks
- Kontrollige juhete regulaarselt ja laske kahjustatud juhte ilmnenisel vastava kvalifikatsiooniga isikul välja vahetada
- Kontrollige pikendusjuhte regulaarselt ja kui juhe on vigastatud, vahetage see välja (**mittevastavad pikendusjuhtmed võivad olla ohtlikud**)
- Ärge kasutage seadet, kui toitelüliti ei lülita seda sisse ja välja; laske kahjustada saanud lüliti alati remonditöökojas parandada

### ENNE KASUTAMIST

- Tutvuge juhiseadmete ja seadme nõuetekohase kasutamisega
- Kontrollige tööriista funktsioneerimist enne igakordset kasutamist ning laske see rikke korral koheselt remonditöökojas parandada; ärge kunagi avage tööriista ise
- **Enne kasutamist kontrollige kasutuspiirkond hoolikalt üle ning eemaldage kõik võõrkehad, mis**

**võivad purustamismehhanismi kahjustada (nt kivid, klaaskillud, metallitükid)**

- Ärge kasutage seadme imemisfunktsiooni kunagi ilma paigaldatud kogumiskotita
- Kontrollige regulaarselt kogumiskoti kulumist ja kahjustusi
- Ärge kunagi kasutage tööriista, kui kate või korpus on katki
- Asendage kulunud või kahjustada saanud osad
- Selleks, et seade oleks töökorras, peavad kõik mutrid, poldid ja kruvid olema tugevalt kinnitatud

#### KASUTAMISE AJAL

- Vältige toitejuhtme kokkupuutumist seadme pöörlevate osadega; hoidke toitejuhet alati tööriistast eemal, tagapool
- Töötage seadmega tavalisel kiirusel kõndides (ärge jookske)
- Olge kallakutel töötades ettevaatlik ja säilitage tasakaal
- Veenduge alati selles, et ventileerimisavad on prahist vabad
- Võtke stabiilne tööasend (ärge olge ebaloomulik asendis, eriti siis, kui seisate redelil või mõnel muul alusel)

#### TÖÖRISTAL OLEVATE SÜMBOLITE SELGITUS

- ③ Enne kasutamist tutvuge kasutusjuhendiga
- ④ Kandke kaitseprille ja kõrvaklappe
- ⑤ Ärge jätke tööriista vihma kätte
- ⑥ **Pöörake tähelepanu vigastusohule, mida põhjustab lendav prahht** (hoidke kõrvalseisjad tööalast ohtus kauguses)
- ⑦ Lülitage seade välja ja ühendage lahti pistik enne seadme puhastamist/hooldamist või juhul, kui toite- või pikendusjuhe on saanud kahjustada või sõlme läinud
- ⑧ Topelisolatsioon (maandusjuhe pole vajalik)
- ⑨ Ärge visake kasutuskoõlbmatuks muutunud tööriista ära koos olmejäätmetega

#### KASUTAMINE

- Paigaldusjuhised ⑩
  - kinnitage tugiratas K vastavalt joonisele
  - veenduge, et torud A ja B, kogumiskott C ja juhtkäepidid D on õigesti kokku monteeritud ja õlarihm E õigesti reguleeritud enne seadme kasutama hakkamist
- ! **kinnitage kõik kruvid, poldid ja mutrid tugevalt**
- Juhtmehoidik ⑪
  - kinnitage pikendusjuhtme silmus näidatud viisil üle hoidiku F
  - pikendusjuhtme kinnitamiseks tõmmake see pingule
- Sisse/välja ⑫
  - tööriista sisselülitamiseks vajutage päästikut G
  - tööriista väljalülitamiseks vabastage päästikut G
- ! **enne seadme sisse lülitamist veenduge, et see ei puutuks kokku ühegi objektiga**
- ! **pärast seadme välja lülitamist jätkab mootor mõned sekundid töötamist**
- Puhumine ⑬
  - valige puhumisrežiim lülitiga H nagu toodud joonisel (**ainult siis, kui seade on välja lülitatud**)
  - regulaatori J abil saab maksimumkiirust reguleerida (1-7) (0796)

- Imemine/purustamine ⑭
  - veenduge, et kogumiskott C ② on seadme külge kinnitatud (paigaldamisteavet vt ②)
  - valige imemisrežiim lülitiga H nagu toodud joonisel (**ainult siis, kui seade on välja lülitatud**)
  - regulaatori J abil saab maksimumkiirust reguleerida (1-7) (0796)
- ! **ärge imege tahkeid objekte nagu kive, klaasikilde ja metallitükke**
- ärge imege vedelikke
- ärge imege korraga suurt kogust lehti, et hoida ära imemistoru avause ummistumine ja purusti tiiviku blokeerimine
- purustamise intensiivsus oleneb lehtede suurusest ja jääkniiskusest
- ! **kui seade peaks järsku seiskuma, lülitage see kohe välja, ühendage pistik vooluvõrgust lahti ning eemaldage purusti tiiviku ja korpuse vahelt ummistunud prahht**
- tühjendage regulaarselt kogumiskotti C ② (imemisjõudlus väheneb tunduvalt, kui kogumiskott on täis)
- Tööriista hoidmine ja juhtimine ⑮
  - ! **töötamise ajal hoidke tööriista kinni korpuse ja käepideme halli värvi osadest**
  - kasutage tugiratas K toru lihtsaks juhtimiseks mööda maapinda
  - optimaalseteks tulemusteks hoidke toru maapinnast 5 - 10 cm kaugusel
- Kogumiskoti tühjendamine ⑯
  - ! **lülitage seade välja ja eemaldage pistik pistikupesast**
  - oodake kuni tiivik seiskub enne, kui hakkate kogumiskotti seadme küljest eemaldama
  - avage kogumiskoti tõmblukk ja tühjendage see täielikult
  - kompost ei kuulu olmeprügi hulka

#### HOOLDUS/TEENINDUS

- Tööriist pole mõeldud professionaalseks kasutamiseks
- Lülitage tööriist alati välja, katkestage pistiku ühendus toiteallikaga ja tagage, et kõik liikuvad osad on täielikult seisunud
- Hoidke seade ja toitejuhe alati puhtad (eriti õhusavas ②)
  - puhastage seade **pärast iga kasutuskorda** pehme harja või lapiga (ärge kasutage puhastusaineid või lahusteid)
  - eemaldage kogumiskott **pärast iga kasutuskorda**, pöörake see pahempidi ja harjake see põhjalikult puhtaks
  - veenduge pärast kogumiskoti eemaldamist, et õhu väljastusava juurest on eemaldatud võimalikud prahijäägid
- Hoistamine ⑰
  - kinnitage hoidik horisontaalselt S nelja kruviga seina külge (**kruvid ei kuulu komplekti**)
  - hoidke seadet **sisetingimustes**, kuivas ja suletud kohas, lastele kättesaamatult



- ärge katke seadet kilega (kile võib põhjustada niiskuse kogunemise, mis toob kaasa roostetamise/korrodeerumise)
- Tööriist on hoolikalt valmistatud ja testitud; kui tööriist sellest hoolimata rikki läheb, tuleb see lasta parandada SKILi elektriliste käsitööriistade volitatud remonditöökojas
  - toimetage **lahimonteerimata** seade koos ostukviitungiga tarnijale või lähimasse SKILi lepingulise töökotta (aadressid ja tööriista varuosade joonise leiata aadressil [www.skil.com](http://www.skil.com))

## TÖRKEOTSING

- Järgmises loendis on toodud probleemide tunnused, võimalikud põhjused ja lahendused (kui järgnevad lahendused probleemi ei tuvasta ega lahenda, võtke ühendust edasimüüja või töökojaga)
  - ! **enne probleemi uurimist lülitage tööriist välja ja eemaldage see vooluvõrgust**

### ★ Seade ei tööta

- toidet pole -> kontrollige toidet (toitejuhe, kaitselülitiid, sulavkaitsmed)
- pistik pole ühendatud -> ühendage pistik
- pikendusjuhe on kahjustatud -> asendage pikendusjuhe
- sisse-/väljalülituslüli on vigane -> võtke ühendust müügiesindaja/remonditöökojaga
- süsinikharjad kulunud -> võtke ühendust müügiesindaja/remonditöökojaga
- defektna mootor -> võtke ühendust müügiesindaja/remonditöökojaga
- puhumis-/imemistoru pole korralikult paigaldatud -> paigaldage kaheosaline puhumis-/imemistoru

### ★ Tööriist töötab katkendlikult

- sisse-/väljalülituslüli on vigane -> võtke ühendust müügiesindaja/remonditöökojaga
- sisemine juhtmestik on vigane -> võtke ühendust müügiesindaja/remonditöökojaga
- võõrkeha tiiviku blokeeritud -> eemaldage ummistus

### ★ Seade ei puhu või puhumisvõimsus väike

- lüliti imemise režiimis -> lülitage see puhumise režiimi
- ★ Seade ei ime või imemisvõimsus väike
  - lüliti puhumise režiimis -> lülitage see imemise režiimi
  - kogumiskott täis/must -> tühjendage/puhastage kogumiskott
  - imemistoru avaus ummistunud või võõrkeha poolt blokeeritud -> eemaldage ummistus

## KESKKOND

- **Ärge visake kasutuskõlbmatuks muutunud elektrilisi tööriistu, lisatarvikuid ja pakendeid ära koos olmejäätmetega** (üksnes EL liikmesriikidele)
  - vastavalt Euroopa Parlamendi ja nõukogu direktiivile 2012/19/EÜ elektri- ja elektroonikaseadmete jäätmete kohta ning direktiivi nõuete kohaldamisele liikmesriikides tuleb kasutuskõlbmatuks muutunud elektrilised tööriistad koguda eraldi ja keskkonnasäästlikult korduvkasutada või ringlusse võtta
  - seda meenutab Teile sümbol ⑨

## MÜRA / VIBRATSIOON

- Vastavalt kooskõlas normiga EN 60335 läbi viidud mõõtmistele on tööriista helirõhk 80 dB(A) ja helitugevus 100 dB(A) (standardkõrvalekalle: 3 dB), ja vibratsioon 2,8 m/s<sup>2</sup> (kolme telje vektorsumma; mõõtemääramatus K = 1,5 m/s<sup>2</sup>)
- Tekkiva vibratsiooni tase on mõõdetud vastavalt standardis EN 60335 kirjeldatud standarditud testile; seda võib kasutada tööriistade võrdlemiseks ja tööriista kasutamisel ettenähtud töödeks esineva vibratsiooni esialgseks hindamiseks
  - tööriista kasutamisel muudeks rakendusteks või teiste/halvasti hooldatud tarvikute kasutamisel võib vibratsioon märkimisväärselt **suurened**
  - ajal, kui tööriist on väljalülitatud või on küll sisselülitatud, kuid tegelikult seda ei kasutata, võib vibratsioon märkimisväärselt **vähened**
- ! **enda kaitsmiseks vibratsiooni eest hoolidage tööriista ja selle tarvikuid korralikult, hoidke oma käed soojad ja tagage sujuv töökorraldus**

LV

**Därza lapu pütējs/sūcējs 0792/0796**

## IEVADS

- Šis instruments ir izstrādāts, lai pūstu/savāktu, kā arī sūktu/smalcinātu sausas lapas un citus sausus dārza atkritumus, piemēram, zāli un zarus
- Šis instruments ir paredzēts tikai mājās lietošanai un nav paredzēts lietošanai mitros darbtības apstākļos
- Šis instruments nav paredzēts profesionālai lietošanai
- Pārbaudiet vai iepakojums satur visas daļas, kā tas parādīts zīmējumā ②
- Ja kāda no plāvēja daļām trūkst vai ir bojāta, lūdzu, sazinieties ar savu izplatītāju
- **Pirms lietošanas rūpīgi izlasiet šos norādījumus un saglabājiet to vēlākai uzziņai ③**
- **Stingri ievērojiet drošības instrukcijas un brīdinošos norādījumus, jo pretējā gadījumā jūs riskējat gūt smagu savainojumu**

## TEHNISKIE PARAMETRI ①

## INSTRUMENTA ELEMENTI ②

- A** Apakšējā pūšanas/sūksšanas caurule
- B** Augšējā pūšanas/sūksšanas caurule
- C** Savākšanas maiss
- D** Vadības rokturis
- E** Plecu siksnā
- F** Vada ierobežotājs
- G** Ieslēgšanas slēdzis
- H** Darba režīma pārslēdzējs
- J** Pirkstrats maksimālā griešanās ātruma priekšiestādīšanai (0796)
- K** Atbalsta ritenis
- L** Ventilācijas atveres
- M** Galvenais rokturis
- N** Stiprinājuma skrūve 25 mm

- P Stiprinājuma skrūves 50 mm
- Q Sūkšanas atvere
- R Pūšanas atvere
- S Uzglabāšanas statni (skrūves netiek piegādātas)

## DROŠĪBA

### VISPĀRĒJĀ INFORMĀCIJA

- Izmantojiet instrumentu tikai dienasgaismā vai piemērotā mākslīgā apgaismojumā
- Izmantojiet instrumentu tikai, kad tas pilnīgi samontēts
- Izvairieties no instrumenta lietošanas slīkto laika apstākļos, īpaši, ja pastāv zibens risks
- Nelietojiet instrumentu uz slapja zālāja un kad pūšamais/sūcamais materiāls ir slapjš
- Nepūtiet uz vai pret karstiem, uzliesmojošiem vai sprādzienbīstamiem materiāliem
- Nesūciet karstus, viegli uzliesmojošus vai sprādzienbīstamus materiālus
- Nekad nedarbiniet instrumentu, ja tuvumā ir citas personas (īpaši bērni) un dzīvnieki
- Lietotājs ir atbildīgs par negadījumiem vai apdraudējumiem, kas notiek ar citiem cilvēkiem vai viņu mantu
- Vienmēr atvienojiet kontaktdakšu no strāvas avota
  - kad atstājat instrumentu bez uzraudzības
  - pirms iesprūduša materiāla tīrīšanas
  - pirms pārbaudes, tīrīšanas vai darbībām ar instrumentu
  - pēc trieciena pa svešķermeni
  - kad instruments sāk pārmērīgi vibrēt
- Uzglabājiet instrumentu **telpās** sausā, augstu izvietotā vietā, kur tas nav pieejams bērniem

### PERSONISKĀ DROŠĪBA

- **Sis instruments var lietot bērni no 8 gadu vecuma un personas ar ierobežotām fiziskajām, sensorajām vai garīgajām spējām, kā arī personas ar nepietiekošu pieredzi un zināšanām pie nosacījuma, ka darbs notiek par viņu drošību atbildīgas personas uzraudzībā vai arī šī persona sniedz norādījumus par drošu apiešanos ar instrumentu un informē par briesmām, kas saistītas ar tās lietošanu (pretējā gadījumā pastāv savainošanās briesmas elektroinstrumenta nepareizas lietošanas dēļ)**

- **Uzraugiet bērnus (tas ļaus nodrošināt, lai bērni nerotaļātos ar instrumentu)**

- **Bērni nedrīkst veikt instrumentu tīrīšanu un apkalpošanu bez pieaugušo uzraudzības**

- Nekad nepūtiet neīrumus virzienā uz klātesošajiem
  - Darbinot instrumentu, vienmēr valkājiet garas bikses, garas piedurknes un stingrus apavus
  - Darba laikā nēsājiet aizsargcimdus un aizsargbrilles, uzvelciet pieguļošanas drēbes un nosedziet matus ar saturošu galvassegu (ja jums ir gari mati)
  - Valkājiet aizsargbrilles, kad strādājat putekļainā vidē
- ### ELEKTRODROŠĪBA
- Vienmēr pārliecinieties, ka spriegums, kas uzrādīts uz instrumenta marķējuma plāksnītes, atbilst padeves spriegumam elektrotīklā (230V vai 240V spriegumam paredzētie instrumenti var darboties arī no 220V elektrotīklā)
  - Ja instruments tiek izmantots ārpus telpām, pievienojiet to elektriskajam spriegumam, izmantojot noplūdes strāvas aizsargreleju, kas nostrādā, ja strāva instrumenta aizsargzemējuma ķēdē pārsniedz 30 mA
  - Lietojiet pilnīgi attītus un drošus pagarinātājkabeļus, kas paredzēti 16 A strāvai
  - Nepievienojiet bojātu vadu strāvas avotam un nepieskarieties bojātam vadam, pirms tas ir atvienots no strāvas avota (bojātu vadu gadījumā var rasties kontakts ar detaļām, kas ir zem sprieguma)
  - Izmantojiet tikai H05VV-F vai H05RN-F tipu pagarinātāja vadu, kas ir paredzēts izmantošanai ārpus telpām un aprīkots ar ūdensizturīgu kontaktspraudni un savienošanas kontaktligzdu
  - Izmantojiet tikai pagarinājuma auklas ar maksimālo garumu 20 metri (1,5 mm<sup>2</sup>) vai 50 metri (2,5 mm<sup>2</sup>)
  - Vienmēr izslēdziet instrumentu un atvienojiet kontaktdakšu no strāvas avota, ja barošanas vads vai pagarinātājs ir sagriezti, bojāti vai sapinušies (**nepieskarieties kabeli pirms atvienota kontaktdakša**)
  - Sargājiet (pagarinājuma) vadu no karstuma, eļļas un asām apmalēm
  - Nenesiet un nepiekariet instrumentu aiz elektrokabeļa; neraujiet aiz kabeļa, ja vēlaties atvienot instrumentu no elektrotīkla kontaktligzdas
  - Periodiski pārbaudiet kabeli un, atklājot bojājumu, tā nomainītu drīkst veikt tikai pieredzējis speciālists
  - Periodiski pārbaudiet pagarinātāja vadu un nomainiet to, ja tas bojāts (**nepiemērots pagarinājuma vads var būt bīstams**)
  - Nelietojiet instrumentu, ja slēdzi nevar ieslēgt un izslēgt; bojātu slēdzi vienmēr jāremontē kvalificētam speciālistam
- ### PIRMS DARBA UZSĀKŠANAS
- Iepazīstieties ar instrumenta vadību un pareizu lietošanu
  - Ik reizi pirms instrumenta izmantošanas pārbaudiet tā darbību un, konstatējot bojājumu, nekavējoties nododiet to kvalificētam speciālistam remonta veikšanai; neatveriet instrumenta korpusu paša spēkiem

- **Pirms lietošanas rūpīgi pārbaudiet teritoriju, kurā instruments ir jāizmanto, un noņemiet visus cietos priekšmetus, kas varētu kaitēt smalcināšanas mehānismam, kad sūcat (piemēram, akmeņi, sasisti stikli, metāla gabali)**
- Kad sūcat, nelietojiet instrumentu bez ievietota savākšanas maisa
- Regulāri pārbaudiet savākšanas maisa nodilumu vai bojājumus
- Nekad nedarbiniet instrumentu, ja tam bojāts aizsargs vai korpusā
- Nomainiet nolietotas bojātās daļas
- Pārliecinieties, ka visas bultskrūves, uzgriežņi un skrūves ir pievilkti, lai būtu drošs, ka instruments ir drošā darba stāvoklī

## DARBA LAIKĀ

- Darba laikā sekojiet, lai elektrokabelis atrastos drošā attālumā no instrumenta kustīgajām daļām un stieptos prom no darba vietas virzienā uz aizmuguri
- Darbiniet instrumentu tikai iešanas ātrumā (neskrieniet)
- Saglabājiet stabilu stāvokli nogāzēs
- Vienmēr pārliecinieties, ka ventilācijas atveres ir tīras no gružiem
- Kad strādājat, ieņemiet drošu pozīciju (neliecieties pāri, jo īpaši izmantojot pakāpienus vai kāpnes)

## UZ INSTRUMENTA ATTĒLOTO SIMBOLU SKAIDROJUMS

- ③ Pirms izstrādājuma lietošanas izlasiet tā lietošanas pamācību
- ④ Darba laikā uzvelciet aizsargbrilles un ausu aizsargus
- ⑤ Neatstājiet instrumentu lietū
- ⑥ **Pievērsiet uzmanību savainošanās briesmām, ko rada apkārtlidojošās atdalījušās daļiņas** (klātesošajiem jāatrodas drošā attālumā no darba zonas)
- ⑦ Izslēdziet instrumentu un atvienojiet kontaktdakšu pirms tīrīšanas/apkopes vai ja (pagarinājuma) vads ir bojāts vai sapinies
- ⑧ Divkārsa izolācija (nav jālieto zemējuma vads)
- ⑨ Neizmietiet nolietoto instrumentu sadzīves atkritumu tvertne

## DARBS

- Montāžas norādījumi ⑩
  - uzstādiet atbalsta ritenīti K, kā parādīts attēlā
  - pirms darboties ar šo instrumentu, raugieties, lai caurules A un B, savākšanas maisis C un vadības rokturi D ir pareizi savienoti un plecu sikсна E ir pareizi noregulēta
  - ! **cieši pieskrūvējiet visas skrūves, bultskrūves un uzgriežņus**
- Vada ierobežotājs ⑪
  - satver aiz pagarinātāja vada cilpas fiksētājā F, kā parādīts
  - stingri pievelciet, lai pagarinātāja vadu nostiprinātu
- Ieslēgšana/izslēgšana ⑫
  - ieslēdziet instrumentu, nospiežot ieslēdzēju G
  - izslēdziet instrumentu, atlaižot ieslēdzēju G
  - ! **pirms ieslēgt šo instrumentu, raugieties, lai tas nebūtu kontaktā ar kādu priekšmetu**
  - ! **pēc instrumenta izslēgšanas elektrodzinējs turpina darboties dažas sekundes**

- Pūšana ⑬
  - izvēlieties pūšanas režīmu ar slēdzi H kā parādīts (**tikai tad, kad instruments ir izslēgts**)
  - ar pirkstrata J palīdzību maksimālo darbavārpstas griešanās ātrumu iespējams regulēt no nelielas vērtības līdz lielākai (1-7) **(0796)**
- Sūkšana/smalcināšana ⑭
  - raugieties, lai savākšanas maisis C ② ir pievienots instrumentam (uzstādīšanai skatiet ②)
  - izvēlieties sūkšanas režīmu ar slēdzi H kā parādīts (**tikai tad, kad instruments ir izslēgts**)
  - ar pirkstrata J palīdzību maksimālo darbavārpstas griešanās ātrumu iespējams regulēt no nelielas vērtības līdz lielākai (1-7) **(0796)**
  - ! **nesūciet cietus priekšmetus, piemēram, akmeņus, sasistus stiklus, metāla gabalus**
  - nesūciet šķidrums
  - nesūciet vienlaikus lapas lielā apjomā, tādējādi izvairoties no sūkšanas atveres nosprostošanas un smalcinātāja lāpstiņu bloķēšanas
  - smalcināšanas intensitāte ir atkarīga no lapu izmēra un lapu mitruma
  - ! **ja instruments pēkšņi apstājas, nekavējoties to izslēdziet, atvienojiet kontaktdakšu no strāvas avota un izņemiet starp smalcinātāja lāpstiņām un korpusu iesprūdušo materiālu**
  - regulāri iztukšojiet savākšanas maisu C ② (sūkšanas jauda būtiski samazinās, ja savākšanas maisis ir pilns)
- Instrumenta turēšana un vadīšana ⑮
  - ! **darba laikā vienmēr turiet instrumentu aiz pelēkās krāsas noturvirsmas(ām)**
  - lietojiet atbalsta ritenīti K caurules ērtai virzīšanai pa zemi
  - lai sasniegtu optimālus darba rezultātus, turiet 5 - 10 cm attālumā no zemes
- Savākšanas maisa iztukšošana ⑯
  - ! **izslēdziet instrumentu un atvienojiet to no strāvas kontaktligzdas**
  - gaidiet, līdz lāpstiņas apstājas, pirms savākšanas maisu izņemt no instrumenta
  - atveriet rāvējslēdzēju savākšanas maisam un iztukšojiet to pilnībā
  - komposts nav saderīgs ar sadzīves atkritumiem

## APKALPOŠANA / APKOPE

- Šis darbarīks nav paredzēts profesionālai lietošanai
- Vienmēr izslēdziet instrumentu, atvienojiet kontaktdakšu no strāvas avota un nodrošiniet, ka visas kustīgās detaļas ir pilnībā apstājušās
- Uzturiet tīru instrumentu un elektrokabeli (īpaši ventilācijas atveres L ②)
  - tīriet instrumentu **pēc katras lietošanas reizes** ar mīkstu birsti vai lupatiņu (nelietojiet tīrīšanas līdzekļus vai šķīdinātājus)
  - noņemiet savākšanas maisu **pēc katras lietošanas reizes**, izgrieziet to uz āru un kārtīgi izbirstējiet
  - pēc savākšanas maisa noņemšanas raugieties, lai iespējamie netīrumi tiek notīrīti no izpūšamā gaisa izvades zonas
- Uzglabāšana ⑰
  - nostipriniet uzglabāšanas statni S pie sienas ar 4 skrūvēm (**netiek piegādātas**) un horizontāli līmenī

- uzglabājiet instrumentu **telpās** sausā, augstu izvietotā vietā, kur tas nav pieejams bērniem
- nepārsedziet instrumentu ar plastmasu (plastmasa var radīt mitrumu, kā rezultātā rodas rūsa/korozija)
- Ja, neraugoties uz augsto izgatavošanas kvalitāti un rūpīgo pērcēražošanas pārbaudi, instruments tomēr sabojājas, tas jānogādā remontam firmas SKIL pilnvarotā elektroinstrumentu remonta darbnīcā
  - nogādājiet instrumentu **neizjauktā veidā** kopā ar iegādes dokumentiem tuvākajā tirdzniecības vietā vai firmas SKIL pilnvarotā piegādes apkalpošanas un remonta iestādē (adreses un instrumenta apkalpošanas shēma ir sniegta interneta vietnē [www.skil.com](http://www.skil.com))

## TRAUCĒJUMU NOVĒRŠANA

- Šajā sarakstā ir uzskaitītas problēmas, iespējamie cēloņi un korektīvie pasākumi (ja tās nevar atklāt un novērst šo problēmu, sazinieties ar izplatītāju vai tehniskās apkopes staciju)

### ! pirms sākt problēmas izpēti, izslēdziet instrumentu un atvienojiet spraudni

- ★ Instruments nedarbojas
  - nav barošanas strāvas -> pārbaudiet barošanas strāvu (strāvas kabeli, automātiskos slēdzus, drošinātājus)
  - nav savienojuma ar kontaktlīdzi -> savienojiet ar kontaktlīdzi
  - bojāts pagarinājuma vads -> nomainiet pagarinājuma vadu
  - defekts ieslēgšanas/izslēgšanas slēdzī -> sazinieties ar izplatītāju/tehniskās apkopes staciju
  - nodilušas ogles sukuks -> sazinieties ar izplatītāju/tehniskās apkopes staciju
  - bojāts elektrodzinējs -> sazinieties ar izplatītāju/tehniskās apkopes staciju
  - pūšanas/sūkšanas caurule pilnībā nav uzstādīta -> uzstādiet divdaļīgo pūšanas/sūkšanas cauruli
- ★ Darbarīks strādā ar pārtraukumiem
  - defekts ieslēgšanas/izslēgšanas slēdzī -> sazinieties ar izplatītāju/tehniskās apkopes staciju
  - defekts iekšējā vadījumā -> sazinieties ar izplatītāju/tehniskās apkopes staciju
  - lāpstiņas bloķē svešķermenis -> izņemiet bloķētāju
- ★ Nav/zema pūšanas jauda
  - selektora slēdzis sūkšanas režīmā -> iestatiet selektora slēdzi pūšanas režīmā
- ★ Nav/zema sūkšanas jauda
  - selektora slēdzis pūšanas režīmā -> iestatiet selektora slēdzi sūkšanas režīmā
  - savākšanas maisis ir pilns/netīrs -> iztukšojiet/tīriet savākšanas maisi
  - sūkšanas atvere nosprostota vai bloķēta ar svešķermeni -> izņemiet bloķētāju

## APKĀRTĒJĀS VIDES AIZSARDZĪBA

- **Neizmetiet elektroiekārtas, piederumus un iesaiņojuma materiālus sadzīves atkritumos** (tikai ES valstīm)
  - saskaņā ar Eiropas Savienības direktīvu 2012/19/ES par nolietotajām elektriskajām un elektroniskajām iekārtām un tās atspoguļojumiem nacionālajā likumdošanā, nolietotās elektroiekārtas ir jāsavāc,

jāizjauc un jānogādā atreizejāi pārstrādei apkārtējai videi nekaitīgā veidā

- īpašs simbols  atgādina par nepieciešamību izstrādājumus izmantot videi nekaitīgā veidā



## TROKSNIS / VIBRĀCIJA

- Saskaņā ar standartu EN 60335 noteiktais instrumenta radītā trokšņa skaņas spiediena līmenis ir 80 dB(A) un skaņas jaudas līmenis ir 100 dB(A) (pie tipiskās izkliedes: 3 dB), un vibrācijas paātrinājums ir 2,8 m/s<sup>2</sup> (vektoru summa trijos virzienos; izklide K = 1,5 m/s<sup>2</sup>)
- Vibrācijas līmenis ir noteikts, izmantojot standartā EN 60335 paredzēto procedūru; to var izmantot, lai salīdzinātu instrumentus un provizoriski izvērtētu vibrācijas iedarbību, lietojot instrumentu minētajiem mērķiem
  - instrumenta izmantošana citiem mērķiem vai ar citiem vai nepietiekami koptiem piederumiem var ievērojami **palielināt** kopējo vibrācijas iedarbības pakāpi
  - laika periodi, kad instruments ir izslēgts vai arī ir ieslēgts, taču darbs ar to nenotiek, var ievērojami **samazināt** kopējo vibrācijas iedarbības pakāpi
- ! **pasargājiet sevi no vibrācijas iedarbības, veicot instrumentu un tā piederumu tehnisko apkopi, novēršot roku atdzišanu un pareizi organizējot darbu**

LT

Lapu pūstuvu/rinktuvu 0792/0796

## ĪVADAS

- Šis prietaiss skirtas sausiams lapams ir kitoms sausoms sodo šuikšlēsms, kaip kad žolei ir smulkioms šakelelms, pūsti, rinkti, siurbti ir smulkinti
- Šis prietaiss skirtas tik buitiniam naudojimui, jo negalima naudoti, kai šlapia
- Šis įrankis neskirtas profesionaliam naudojimui
- Tikrinkite, ar pakuotėje yra visos dalys, vaizduojamos 
- Jei trūksta dalių arba jos yra pažeistos, susisiekite su savo pardavėju
- **Atidžiai perskaitykite šį vartotojo vadovą ir išsaugokite jį atiečiai** 
- **Ypatingai dėmesį atkreipkite į saugos instrukciją nuorodas bei įspėjimus užrašus; jei nepaisysite šių nuorodų, gali kilti sunkių sužeidimų pavojus**

## TECHNINIAI DUOMENYS

### PRIETAISO ELEMENTAI

- A Apatinis pūtimo/siurbimo vamzdis
- B Viršutinis pūtimo/siurbimo vamzdis
- C Surinkimo maišelis
- D Kreipiamoji rankena
- E Pečių juosta
- F Laido laikiklis
- G Gaiduko jungiklis
- H Darbo režimų perjungiklis

- J Ratukas maksimalių sūkių reguliavimui (0796)
- K Atraminis ratukas
- L Ventiliacinės angos
- M Pagrindinė rankena
- N Tvirtinimo varžtas 25 mm
- P Tvirtinimo varžtai 50 mm
- Q Rinktuvo anga
- R Pūstuvo anga
- S Pakaba (varžtai nepateikiami)

## SAUGA

### BENDROJI DALIS

- Prietaisu dirbkite tik šviesioju paros metu ar esant pakankamam dirbtiniam apšvietimui
- Naudokite tik iki galo surinktą prietaisą
- Nenaudokite įrenginio esant prastoms oro sąlygoms, ypač esant užsidegimo pavojui
- Prietaiso nenaudokite ant šlapios vejos arba jei medžiaga, kurią ketinate pūsti ar rinkti, yra šlapia
- Nepūskite greta įkaitusių, degių ar sprogių medžiagų, nenukreipkite į jas oro srovės
- Nesiurbkite įkaitusių, degių ar sprogių medžiagų
- Draudžiama prietaisu dirbti, kai šalia yra žmonių (ypač vaikų) ar gyvūnų
- Už nelaimingus atsitikimus ir kitų žmonių sveikatai ar turtui padarytą žalą atsako prietaiso naudotojas
- Būtinai ištraukite kištuką iš elektros tinklo lizdo
  - prieš palikdami prietaisą be priežiūros
  - prieš valydami įstrigusias medžiagas
  - prieš prietaisą tikrindami, valydami ar tvarkydami
  - atsitrenkę į pašalinį daiktą
  - prietaisui pradėjus neįprastai vibruoti
- Laikykite prietaisą **patalpoje**, sausoje ir rakinamoje, vaikams neprieinamoje vietoje

### ŽMONIŲ SAUGA

- **Šį prietaisą gali naudoti 8 metų ir vyresni vaikai bei asmenys su fizinėmis, jutiminėmis ir dvasinėmis negaliomis arba asmenys, kuriems trūksta patirties ar žinių, jei juos prižiūri ir už jų saugumą atsako atsakingas asmuo arba jie buvo instruktuoti, kaip saugiai naudoti prietaiso ir žino apie gresiančius pavojus (priešingu atveju įrankis gali būti valdomas netinkamai ir kyla sužeidimų pavojus)**
- **Prižiūrėkite vaikus** (taip bus užtikrinama, kad vaikai su prietaisu nežaistų)
- **Vaikams draudžiama valyti ir atlikti jo techninę priežiūrą, jei**

## neprižiūri atsakingas suaugęs asmuo

- Draudžiama šiukšles pūsti į žmones
- Dirbdami prietaisu, vilkėkite ilgus kelnes ir drabužius ilgomis rankovėmis, avėkite tvirtus batus
- Užsidėkite apsauginius pirštines, užsidėkite apsauginius akinius, dėvėkite prigludusius drabužius ir apsauginę kepuraitę (jei Jūsų plaukai ilgi)
- Dirbdami dulkinoje aplinkoje užsidėkite apsauginį respiratorių

### ELEKTROSAUGA

- Visada patikrinkite, ar elektros tinklo įtampa sutampa su įtampos dydžiu, nurodytu prietaiso vardinėje lentelėje (prietaisus su nurodyta įtampa 230V ir 240V galima jungti į 220V įtampos elektros tinklą)
  - Prietaisą prijunkite prie elektros tinklo per nuotėkio srovės apsauginį išjungiklį (FI-), kurio minimali suveikimo srovė yra ne didesnė kaip 30 mA
  - Naudodami ilginamuosius kabelius atkreipkite dėmesį į tai, kad kabelis būtų iki galo išvyniotas ir būtų pritaikytas 16 A elektros srovei
  - Nejunkite pažeisto laido prie maitinimo šaltinio arba nelieskite pažeisto laido, kol jis neatjungiamas nuo maitinimo šaltinio (pažeisti laidai gali nulemti sąlyti su dalimis, kuriomis teka elektros srovė)
  - Naudokite tik lauko darbams skirtus ilginamuosius kabelius H05VV-F ar H05RN-F su vandeniui nelaidžiais kištukais ir lizdais
  - Naudokite ne ilgesnius kaip 20 metrų (1,5 mm<sup>2</sup>) arba 50 metrų (2,5 mm<sup>2</sup>) ilginamuosius kabelius
  - Jei maitinimo laidas arba ilginamasis kabelis įpjautas, pažeistas arba susipainiojęs, būtinai išjunkite prietaisą ir ištraukite maitinimo laido kištuką iš elektros tinklo lizdo (**prieš ištraukdami kištuką nelieskite kabelio**)
  - Laidą (ir ilginamąjį kabelį) saugokite nuo karščio, tepalų ir aštrių briaunų
  - Neneškite prietaiso paėmę už laido, nekabinkite prietaiso už laido, netraukite už jo, norėdami išjungti kištuką iš rozetės
  - Periodiškai tikrinkite kabelius ir pažeistus kabelius turi pakeisti kvalifikuotas elektrikas
  - Periodiškai tikrinkite ir, jei sugadintas, keiskite ilginamąjį kabelį (**naudoti netinkamos būklės ilginamuosius kabelius gali būti pavojinga**)
  - Jei prietaiso nepavyksta įjungti ir išjungti jungikliu, prietaisu nedirbkite; sugadintą jungiklį patikėkite pataisyti tik kvalifikuotam asmeniui
- ### PRIEŠ EKSPLOATACIJĄ
- Išsiaiškinkite prietaiso valdiklius ir tinkamą paskirtį
  - Prieš kiekvieną naudojimą patikrinkite, ar prietaisas neprikaištingai veikia; atsiradus gedimui, kreipkitės į kvalifikuotą specialistą; prietaiso nekuomet neardykite patys
  - **Prieš pradėdami darbą atidžiai apžiūrėkite plotą, kur naudosite prietaisą, ir pašalinkite visus kietus daiktus (akmenis, stiklo šukes, metalo gabalėlius), siurbiant galinčius sugadinti smulkintuvo mechanizmą**
  - Siurbdami nenaudokite prietaiso be surinkimo maišelio
  - Reguliariai tikrinkite, ar surinkimo maišelis nenusidėvėjęs ir nesugadintas

- Niekada nenaudokite įrankį, su defektais apsauga arba korpuse
- Keiskite nusidėvėjusias arba sugadintas dalis
- Visus varžtus, varžles ir sraigtus tvirtai priveržkite, kad užtikrintumėte saugią prietaiso darbinę būklę

### EKSPLOATACIJA

- Pasirūpinkite, kad maitinimo kabelis nebūtų arti besiuskančių prietaiso dalių; klokite jį kuo toliau už prietaiso
- Dirbdami prietaisu tik vaikščiokite (nebėkite)
- Eidami šlaitu, tvirtai statykite kojas
- Būtinai pasirūpinkite, kad vėdinimo angos nebūtų užkimštos šiukšlių
- Dirbdami tvirtai atstokite patikimai (nebandykite pasiekti per toli, ypač stovėdami ant laiptelių ar kopėčių)

### ANT PRIETAISO ESANČIŲ SIMBOLIŲ REIKŠMĖS

- ③ Prieš naudodami įrankį perskaitykite instrukcijų vadovą
- ④ Užsidėkite apsauginius akinius ir klausos apsaugos priemones
- ⑤ Nepalikite prietaiso lietuje
- ⑥ **Paisykite skriejančių šiukšlių keliamo pavojaus sveikatai** (pasirūpinkite, kad žmonės būtų saugiu atstumu nuo darbo zonos)
- ⑦ Prieš valydam ar atlikdami priežiūrą arba jei pažeistas ar susipainiojęs maitinimo laidas ar ilginamasis kabelis, išjunkite maitinimą ir ištraukite maitinimo laido kištuką iš elektros tinklo lizdo
- ⑧ Dviguba izoliacija (įžeminimo laido nereikia)
- ⑨ Nemeskite prietaisus į buitinių atliekų konteinerius

### NAUDOJIMAS

- Surinkimo instrukcijos ⑩
  - kaip vaizduojama paveiksle, uždėkite atraminę ratuką K
  - prieš naudodamiesi prietaisu pasirūpinkite, kad būtų tinkamai surinkti vamzdžiai A ir B, surinkimo maišelis C ir kreipiamąjį rankeną D, o pečių juosta E būtų tinkamai sureguliuota
- ! **tvirtai prisukite visus sraigtus, varžtus ir varžles**
- Laido laikiklis ⑪
  - kaip vaizduojama paveiksle, ilginamojo kabelio kilpą permeskite per laikiklį F
  - tvirtai patraukdami, įtvirtinkite ilginamąjį kabelį
- Įjungimas/išjungimas ⑫
  - įjunkite prietaisą paspausdami gaiduko jungiklį G
  - išjunkite prietaisą atleisdami gaiduko jungiklį G
- ! **prieš išjungdami prietaisą pasirūpinkite, kad jis nieko nelieštų**
- ! **išjungus prietaisą variklis dar keletą sekundžių veikia**
- Pūtimas ⑬
  - kaip vaizduojama paveiksle, jungikliu H nustatykite pūtimo režimą **(tik išjungę prietaisą)**
  - ratuku J galima parinkti norimą maksimalų sūkių skaičių (1-7) **(0796)**
- Rinkimas/smulkinimas ⑭
  - pasirūpinkite, kad prie prietaiso būtų pritvirtintas surenkamasis maišelis C ② (kaip tvirtinti, žr. ②)
  - kaip vaizduojama paveiksle, jungikliu H nustatykite rinkimo režimą **(tik išjungę prietaisą)**
  - ratuku J galima parinkti norimą maksimalų sūkių skaičių (1-7) **(0796)**

### ! nesiurbkite kietų daiktų, pavyzdžiui, akmenų, šukių ar metalo gabalėlių

- nesiurbkite skysčių
- vienu metu nesiurbkite daug lapų, kad neušsikimštų rinktuvo anga ir neįstrigtų smulkintuvo darbo ratas
- smulkinimo intensyvumas priklauso nuo lapų dydžio ir drėgnumo

### ! jei prietaisas staiga sustoja, nedelsdami jį išjunkite, ištraukite kištuką iš elektros tinklo lizdo ir ištraukite visą tarp smulkintuvo darbo rato ir korpuso įstrigusią medžiagą

- reguliariai tušinkite surinkimo maišelį C ② (jam pripildžius siurblys veikia kur kas silpniau)
- Prietaiso laikymas ir valdymas ⑮
- ! **dirbdami laikykite prietaisą už pilkos spalvos suėmimo vietos(-ų)**
- kad galėtumėte lengvai nukreipti vamzdį žemės paviršiuje, naudokite atraminę ratuką K
- kad gautumėte geriausius rezultatus, išlaikykite 5 - 10 cm atstumą nuo žemės paviršiaus

### • Surinkimo maišelio tuštinimas ⑯

### ! išjunkite prietaisą ir ištraukite kištuką iš lizdo

- prieš nuimdami surinkimo maišelį nuo prietaiso palaukite, kol visiškai sustos darbo ratas
- atsekite surinkimo maišelio užtrauktuką ir iki galo ištuštinkite maišelį
- kompostavimui skirtų medžiagų nepilkite kartu su buitinėmis atliekomis

### PRIEŽIŪRA / SERVISAS

- Šis įrankis neskirtas profesionaliam naudojimui
- Visuomet išjunkite įrenginį, atjunkite kištuką nuo maitinimo šaltinio ir įsitinkinkite, kad visos judančios dalys yra visiškai sustojusios
- Periodiškai valykite prietaisą ir kabelį (ypač ventiliacines angas L ②)
  - **kaskart baigę darbą** prietaisą valykite minkštu šepetėliu arba šluoste (nenaudokite valiklių ir tirpiklių)
  - **kaskart baigę darbą** nuimkite, išverskite ir šepetėliu kruopščiai išvalykite surinkimo maišelį
  - nuėmę surinkimo maišelį pasirūpinkite, kad iš atidengto oro išleidimo ploto būtų pašalinti nešvarumai
- Laikymas ⑰
  - keturias varžtais **(nepateikiami)** prie sienos patikimai pritvirtinkite pakabą S, kad ji būtų horizontali
  - laikykite prietaisą **patalpoje**, sausoje ir rakinamoje, vaikams neprieinamoje vietoje
  - neuždenkite prietaiso plastikinė plėvelė (dėl besikondensuojančios drėgmės prietaisas gali rūdyti)
- Jeigu prietaisas, nepaisant gamykloje atliekamo kruopštaus gamybos ir kontrolės proceso, vis dėlto sugestų, jo remontas turi būti atliekamas įgaliotose SKIL elektrinių įrankių remonto dirbtuvėse
  - **neišardytą** prietaisą kartu su pirkimo čekiu siųskite tiekėjui arba į artimiausią SKIL firmos įgaliotą elektros prietaisų techninio aptarnavimo tarnybą (adresus bei atsarginių dalių brėžinius rasite [www.skil.com](http://www.skil.com))

### TRIKIŲ DIAGNOSTIKA

- Toliau pateiktame sąraše aprašomi sutrikimų požymiai, galimos priežastys ir šalinimo veiksmai (jei naudojantis šiais patarimais nepavyko nustatyti ir pašalinti sutrikimo,

kreipkitės į prekybos atstovą arba techninės priežiūros punktą)

**! prieš tirdami sutrikimą, išjunkite prietaisą ir ištraukite kištuką iš elektros lizdo**

★ Prietaisas neveikia

- neteikiama įtampa -> tikrinkite maitinimo šaltinį (maitinimo laidą, jungtuvus, saugiklius)
- kištukas neįjungtas į lizdą -> įjunkite kištuką
- sugadintas ilginamasis kabelis -> keiskite ilginamąjį kabelį
- sugedęs įjungimo ir išjungimo jungiklis -> kreipkitės į prekybos atstovą arba techninės priežiūros punktą
- nusidėvėję anglies šepetėliai -> kreipkitės į pardavėją/techninės priežiūros punktą
- sugedęs variklis -> kreipkitės į pardavėją/techninės priežiūros punktą
- ne iki galo uždėtas pūtimo/siurbimo vamzdis -> sumontuokite dviejų dalių pūtimo/siurbimo vamzdį

★ Prietaisas veikia su pertrūkiais

- sugedęs įjungimo ir išjungimo jungiklis -> kreipkitės į prekybos atstovą arba techninės priežiūros punktą
- sugedusi vidinė elektros instaliacija -> kreipkitės į prekybos atstovą arba techninės priežiūros punktą
- darbo ratas nesiuska dėl įstrigusio pašalinio daikto -> pašalinkite įstrigusius daiktus

★ Prietaisas nepučia arba silpnai pučia

- jungiklis perjungtas į rinkimo režimo padėtį -> perjunkite jungiklį į pūtimo režimo padėtį

★ Prietaisas nesiurbia arba silpnai siurbia

- jungiklis perjungtas į pūtimo režimo padėtį -> perjunkite jungiklį į rinkimo režimo padėtį
- pilnas arba nešvarus surinkimo maišelis -> tuštinkite arba valykite surinkimo maišelį
- rinktuvo anga užsikimšusi arba joje įstrigęs pašalinis daiktas -> iš angos pašalinkite pašalinį daiktus

## APLINKOSAUGA

• **Nemeskite elektrinių įrankių, papildomos įrangos ir pakuočių į buitinių atliekų konteinerius** (galioja tik ES valstybėms)

- pagal ES Direktyvą 2012/19/EG dėl naudotų elektrinių ir elektroninių prietaisų atliekų utilizavimo ir pagal vietinius valstybės įstatymus atitarnavę elektriniai įrankiai turi būti surenkami atskirai ir gabunami į antrinių žaliavų tvarkymo vietas, kur jie turi būti sunaikinami ar perdirbami aplinkai nekenksmingu būdu
- apie tai primins simbolis ④, kai reikės išmesti atitarnavusį prietaisą

## TRIUKŠMINGUMAS / VIBRACIJA

- Šio prietaiso triukšmingumas buvo išmatuotas pagal EN 60335 reikalavimus; keliamo triukšmo garso slėgio lygis siekia 80 dB(A) ir akustinio galingumo lygis 100 dB(A) (standartinis nuokrypis: 3 dB), ir vibracijos 2,8 m/s<sup>2</sup> (trijų krypčių atstojamasis vektorius; paklaida K = 1,5 m/s<sup>2</sup>)
- Vibracijos sklaidos lygis išmatuotas pagal standarte EN 60335 išdėstytus standartizuoto bandymo reikalavimus; ši vertė gali būti naudojama vienam įrankiui palyginti su

kitu bei išankstiniam vibracijos poveikiui įvertinti, kai įrankis naudojamas paminėtais būdais

- naudojant įrankį kitokiais būdais arba su kitokiais bei netinkamai prižiūrimais priedais, gali žymiai **padidėti** poveikio lygis

- laikotarpiams, kai įrankis išjungtas arba yra įjungtas, tačiau juo nedirbama, gali žymiai **sumažėti** poveikio lygis

**! apsaugokite nuo vibracijos poveikio prižiūradami įrankį ir jo priedus, laikydami rankas šiltai ir derindami darbo ciklus su pertraukėlėmis**

MK

**Раздувувач/вшмукувач за градини 0792/0796**

## УПАТСТВО

- Овој алат е наменет за раздување/собирање, како и за вшмукување/дробење на сувите лисја и друг сув отпад во градината како што се трава и граничиња
- Овој алат е наменет само за домашна употреба и не е наменет да се користи во влажни услови
- Овој алат не е наменет за професионална употреба
- Проверете дали пакувањето ги содржи сите делови коишто се прикажани на сликата ②
- Контакттирајте со продавачот ако недостасуваат делови или истите се оштетени
- **Внимателно прочитајте го упатството за работа пред употреба и зачувајте го за идни осврти ③**
- **Обрнете особено внимание на безбедносните упатства и предупредувања; недоследноста може да доведе до сериозна повреда**

## ТЕХНИЧКИ ПОДАТОЦИ ①

### ЕЛЕМЕНТИ НА АЛАТОТ ②

- A** Долна цевка за раздување/вшмукување
- B** Горна цевка за раздување/вшмукување
- C** Вреќа за собирање
- D** Рачка за наведување
- E** Ремен за рамо
- F** Водилка за кабелот
- G** Прекинувач за активирање
- H** Прекинувач за избор на режимот на работата
- J** Тркалце за контрола на максималната брзина (0796)
- K** Потпорен тркалце
- L** Отвори за вентилација
- M** Главна рачка
- N** Шраф за затегање 25 mm
- P** Шрафови за затегање 50 mm
- Q** Отвор за вшмукување
- R** Отвор за раздување
- S** Шина за складирање (шрафовите не се доставуваат)

# БЕЗБЕДНОСТ

## ОПШТИ

- Користете ја машината само на дневно светло или со соодветно вештачко осветлување
- Користете го алатот само кога е составен целосно
- Избегнувајте користење на алатот во лоши временски услови, посебно кога има ризик од молскавица
- Не користете го алатот на мокри тревници и кога материјалите што треба да раздуваат/вшмукаат се мокри
- Не раздувајте кон или накај врели, запаливи или експлозивни материјали
- Не вшмукувајте врели, запаливи или експлозивни материјали
- Никогаш не работете со машината во непосредна близина на луѓе (особено деца) и животни
- Корисникот е одговорен за несреќните случаи или штетите што ќе се предизвикаат кај други лица или на нивниот имот
- Секогаш исклучувајте го приклучокот од штекер
  - кога косилката ја оставате без надзор
  - пред чистење заглавен материјал
  - пред проверка, чистење или работа на косилката
  - ако удриете во стран предмет
  - секогаш кога косилката ќе вибрира невообичаено
- Чувајте ја машината **во затворен простор** на суво и затворено место и подалеку од дофат на деца

## ЛИЧНА ЗАШТИТА

- **Овој алат може да го користат деца над 8 години како и лица со намалени физички, сензорни и ментални способности или недоволно искуство и знаење, доколку се под надзор од лица одговорни за нивната безбедност или се подучени за безбедно ракување со алатот и ги разбираат опасностите кои може да произлезат поради тоа (инаку постои опасност од погрешна употреба и повреди)**
- **Не ги оставајте децата без надзор** (така ќе се осигурате дека децата нема да си играат со алатот)
- **Не ги оставајте децата без надзор за време на чистењето или одржувањето на алатот**

- Никогаш не раздувајте отпад во правец на луѓе во близина
- Секогаш носете долги пантолони и ракави и цврсти чевли кога работите со машината
- Носете заштитни ракавици, заштитни очила, тесна облека и заштита за коса (доколку имате долга коса)
- Носете маска за прашина кога работите во правлива средина

## ЕЛЕКТРИЧНА БЕЗБЕДНОСТ

- Секогаш проверувајте напонот да е ист со оној кој е назначен на плочката на алатот (алатите за напон од 230V или 240V исто така може да се поврзат и на напон од 220V)
- Приклучете го електричниот алат со помош на автоматскиот прекинувач за излегување на струјата (F) посилно од 30 mA
- Продолжениот кабел кој го користите, мора да биде осема одмотан и безбеден, со капацитет од 16 A
- Не приклучувајте оштетен кабел на извор на напојување или не допирајте оштетен кабел пред да го исклучите од изворот на напојување (оштетените кабли можат да доведат до контакт со делови под напон)
- Користете само продолжен кабел од типовите H05VV-F или H05RN-F којшто е наменет за употреба на отворено и е опремен со приклучок со заштита од вода и штекер во форма на запалка
- Користете само продолжни кабли со максимална должина од 20 метри (1,5 мм<sup>2</sup>) или 50 метри (2,5 мм<sup>2</sup>)
- Секогаш исклучете ја машината и исклучете го приклучокот од штекерот ако кабелот за напојување со ел. енергија или продолжниот кабел се пресечени, оштетени или заплетнани (**не допирајте го кабелот пред да го исклучите приклучокот**)
- Заштитете го (продолжниот) кабел од топлина, масло и остри рабови
- Никогаш не користете кабел за носење, бесење на алатот или за извлекување на штекерот од мрежниот приклучок
- Проверувајте го кабелот од време на време и повикајте квалификувано лице да го смени ако е оштетен
- Проверувајте го продолжниот кабел од време на време и сменете го ако е оштетен (**несоодветните продолжни кабли се опасни**)
- Не користете го алатот ако прекинувачот не се вклучува и исклучува. Оштетениот прекинувач може да го смени само квалификувано лице

## ПРЕД УПОТРЕБА

- Запознајте се со контролите и со правилната употреба на косилката
- Проверувајте ја функционалноста на машината пред секоја употреба и во случај на дефект, повикајте квалификувано лице да ја поправи. Никогаш не отворајте ја машината сами
- **Пред употреба, темелно проверете ја областа каде треба да се користи алатот и тргнете ги сите цврсти предмети што може да го оштетат механизмот за дробење кога вшмукувате (нано што се камења, сиршено стакло, парчиња метал)**
- Кога вшмукувате, никогаш не користете го алатот без поставена вреќа за собирање



- Редовно проверувајте ја вреќата за собирање дали покажува знаци на изабеност или оштетување
- Никогаш не вклучувајте ја алатката со расипан заштитник или куќиштето
- Заменете ги избавените или оштетените делови
- Одржувајте ги сите навртки, завртки и шрафови цврсто затегнати за да обезбедите дека алатот е во добра работна состојба

### ВО ТЕКОТ НА УПОТРЕБАТА

- Кабелот сегогаш држете го подалеку од деловите на алатот кои се движат; кабелот држете го на задната страна, на страна од алатот
- Работете со алатот само со одење (не трчајте)
- Одржувајте соодветно растојание на закосени терени
- Сегогаш одржувајте ги отворите за вентилација чисти и без отпадоци
- Заземете безбедно држење при работа (не посегайте се, особено кога користите скалило)

### ОБЈАСНУВАЊЕ ЗА СИМБОЛИТЕ ЗА АЛАТОТ

- ③ Пред употреба прочитајте го прирачникот за употреба
- ④ Носете заштитни очила и заштита за ушите
- ⑤ Не изложувајте го алатот на дожд
- ⑥ **Обрнете внимание на ризинот од повреда што може да го предизвика отфрлениот остаток од носењето** (присутните лица да стојат на безбедно растојание од местото на работа)
- ⑦ Исклучете ја косилката и извадете го приклучокот од штекер пред чистење/одржување или ако кабелот (продолжниот) е оштетен или заплеткан
- ⑧ Двојна изолација (не е потребна заземна жица)
- ⑨ Не фрлајте го алатот заедно со другиот отпад од домаќинството

## УПОТРЕБА

- Упатство за спојување ⑩
  - поставете го потпорен тркалото К како што е прикажано на сликата
  - проверете дали цевките А и В, вреќата за собирање С и рачката за наведување D се правилно поставени и дека ременот за рамото Е е правилно прилагоден пред да работите со алатот
  - ! цврсто затегнете ги сите шрафови, завртки и навртки**
- Водилка за кабелот ⑪
  - закачете ја куката на продолжниот кабел над водилката F како што е прикажано
  - повлечете цврсто за да го обезбедите продолжниот кабел
- Вклучено/Исклучено ⑫
  - вклучете го алатот со притискање на прекинувачот за активирање G
  - исклучете ја машината со пуштање на прекинувачот за активирање G
  - ! пред да го вклучите алатот, проверете дали допира до некој предмет**
  - ! по исклучување на алатот, моторот продолжува да работи уште неколку секунди**
- Раздувување ⑬
  - изберете го режимот за раздување со прекинувачот H како што е прикажано на сликата (**само кога алатот е исклучен**)

- Со тркалото J максималната брзина може да се приспособи од ниска до висока (1-7) **(0796)**
- Вшмукување/дробење ⑭
  - проверете дали вреќата за собирање C ② е поставена на алатот (за поставување, видете ②)
  - изберете го режимот за вшмукување со прекинувачот H како што е прикажано на сликата (**само кога алатот е исклучен**)
  - Со тркалото J максималната брзина може да се приспособи од ниска до висока (1-7) **(0796)**
  - ! не вшмукувајте цврсти предмети како што се камења, скршено стакло, парчиња метал**
  - не вшмукувајте течности
  - не вшмукувајте големи количини на лисја одеднаш за да избегнете затнување на отворот за вшмукување и блокирање на насочувачот за дробење
  - интензитетот за дробење зависи од големината на лисјата и преостаната влажност
  - ! ако алатот застане со работа неоченувано, веднаш исклучете го, исклучете го од напојување и извадете го заглавениот материјал меѓу насочувачот за дробење и куќиштето**
- редовно празнете ја вреќата за собирање C ② (капацитетот за вшмукување значително се намалува кога вреќата за собирање е полна)
- Држење и насочување на алатот ⑮
  - ! додена работите, сегогаш држете го алатот за местото (местата) кое (кои) се означени со сива боја**
  - користете го потпорен тркалото K за лесно водење на цевката по земјата
  - одржувајте 5 - 10 cm растојание од земјата за најдобри резултати
- Празнење на вреќата за собирање ⑯
  - ! исклучете го алатот и извадете го од приклучокот**
  - почекајте додека насочувачот не се смири сосема пред да ја извадите вреќата за собирање од алатот
  - отворете го патентот на вреќата за собирање и испразнете ја целосно
  - материјалот за ѓубриво не спаѓа во домашен отпад

## ОДРЖУВАЊЕ/СЕРВИСИРАЊЕ

- Овој алат не е наменет за професионална употреба
- Сегогаш исклучувајте го алатот, вадете го приклучокот од изворот на напојување и осигурајте се дека сите подвижни делови се целосно запрени
- Алатот и кабелот сегогаш да се одржуваат чисти (особено отворите за ладење L ②)
  - чистете го алатот **по сеноја употреба** со мека четка или крпа (не користете средства за чистење или растворувачи)
  - вадете ја торбата за собирање **по сеноја употреба**, превртете ја и исчеткајте ја темелно
  - по вадење на вреќата за собирање, проверете дали се тргнати и остатоците од нечистотија од ослободениот отвор на испустот

- Чување <sup>17</sup>
  - внимателно поставете ја шината за складирање S на ѕид со 4 шрафа (**не се доставуваат**) и порамнете хоризонтално
  - чувајте ја машината **во затворен простор** на суво и затворено место и подалеку од дофат на деца
  - не покривајте го алатот со пластика (пластиката може да предизвика влага што доведува до со р'ѓа/корозија)
- Доколку алатот и покрај внимателното работење и контрола некогаш откаже, поправката мора да ја изврши некој овластен SKIL сервис за електрични алати
  - во случај на примедба, испратете го алатот **нерасклопен**, заедно со сметкопотврдата, до вашиот продавач или најблискиот SKIL сервис (адресите се наведени на [www.skil.com](http://www.skil.com))

## РЕШАВАЊЕ ПРОБЛЕМИ

- Следниот список ги прикажува симптомите за проблемите, можните причини и дејства за поправка (контактирајте со продавачот или сервисерот ако истите не го идентификуваат ниту решаваат проблемот)

**! исклучете ја машината и извадете го приклучокот пред да го истражувате проблемот**

- ★ Машината не работи
  - нема напојување -> проверете го напојувањето (кабел за напојување, прекинувачи, осигурувачи)
  - приклучокот не е поврзан -> поврзете го приклучокот
  - продолжниот кабел е оштетен -> заменете го продолжниот кабел
  - оштетување на прекинувачот за вклучување/исклучување -> контактирајте со продавачот/сервисерот
  - изабени јаглородни четки -> контактирајте со продавачот/сервисерот
  - дефект на моторот -> контактирајте со продавачот/сервисерот
  - цевката за раздување/вшмукување не е поставена целосно -> поставете ја цевката од два дела за раздување/вшмукување
- ★ Машината работи со прекини
  - оштетување на прекинувачот за вклучување/исклучување -> контактирајте со продавачот/сервисерот
  - оштетување на внатрешното поврзување -> контактирајте со продавачот/сервисерот
  - насочувачот е блокиран со стран предмет -> тргнете ја блокадата
- ★ Нема моќ за раздување/или моќноста е слаба
  - прекинувачот за избор е во режим за вшмукување -> поставете го прекинувачот за избор во режим за раздување
- ★ Нема моќ за вшмукување/или моќноста е слаба
  - прекинувачот за избор е во режим за раздување-> поставете го прекинувачот за избор во режим за вшмукување
  - вреќата за собирање е полна/нечиста -> испразнете/исчистете ја вреќата за собирање
  - отворот за вшмукување е затнат или блокиран со стран предмет -> тргнете ја блокадата

## ЗАШТИТА НА ЖИВОТНАТА СРЕДИНА

- **Не се ослободувајте од електрични алати, уреди или амбалажа преку нивно фрлање во домашното ѓубре** (само за земјите на ЕУ)
  - според Европската Директива 2012/19/ЕС за ослободување од електрична и електронска опрема и нејзина имплементација во согласност со националните закони, електричните алати кои го достигнале крајот на својот животен век мора да бидат собрани посебно и да бидат вратени во соодветен објект за рециклирање
  - симболот  ќе ве потсетува на ова кога ќе дојде време алатот да го фрлите

## БУЧАВА / ВИБРАЦИИ

- Мерено во согласност со EN 60335 нивото на звучен притисок е 80 dB(A) а нивото на звучна моќност 100 dB(A) (стандардно отстапување: 3 dB), и вибрација 2,8 m/s<sup>2</sup> (векторски збир на трите показатели; несигурност K = 1.5 m/s<sup>2</sup>)
  - Нивото на емитурање на вибрации кое е наведено на задниот дел на ова упатство е измерено во согласност со стандардизираниот тест даден во EN 60335; може да се користи за да се спореди еден алат со друг, и како првична оценка за изложеноста на вибрации кога се користи алатот за споменатите примени
    - користењето на алатот за разни примени, или со различни или неправилно чувани делови, може да доведе до значајно **зголемување** на нивото на изложеност
    - кога алатот е исклучен или кога алатот е вклучен но не врши некаква работа, може да дојде до значително **намалување** на нивото а изложеност
- ! заштитете се од ефектите на вибрациите преку одржување на алатот и неговите делови, одржување на топлината во вашите раце, и организирање на вашата работа**

AL

**Aspirator për gjethe/me thithje**

**0792/0796**

**HYRJE**

- Kjo pajisje është projektuar për shpërndarjen/mbledhjen si dhe thithjen/grirjen e gjethëve të thata dhe mbeturinave të tjera të thata në kopsht, si barëra dhe degët e vogla
- Kjo pajisje është e projektuar vetëm për përdorim familjar dhe nuk është projektuar për t'u përdorur në kushte me lagështi
- Kjo vegël nuk është e projektuar për përdorim profesional
- Kontrolloni nëse paketimi përfshin të gjitha pjesët siç janë të ilustruara në skicë <sup>2</sup>
- Kur pjesët mungojnë ose janë të dëmtuara, ju lutemi kontaktoni me shitësin

- Lexoni me kujdes këtë manual udhëzimesh para përdorimit dhe ruajeni për referencë në të ardhmen <sup>③</sup>
- Jini të vëmendshëm ndaj udhëzimeve të sigurisë dhe paralajmërimeve; mosrespektimi mund të shkaktojë dëmtime të rënda

## TË DHËNAT TEKNIKE <sup>①</sup>

### ELEMENTET E VEGËL <sup>②</sup>

- A Tubi i poshtëm i fryrjes/thithjes
- B Tubi i sipërm i fryrjes/thithjes
- C Qesja mbledhëse
- D Doreza drejtuese
- E Rripi i krahut
- F Bllokuesi i kordonit
- G Çelësi i aktivizimit
- H Çelësi për zgjedhjen e mënyrës së funksionimit
- J Rrota për kontrollin e shpejtësisë maksimale (0796)
- K Rrota mbështetëse
- L Të çarat e ajrosjes
- M Doreza kryesore
- N Vidha shtrënguese 25 mm
- P Vidat shtrënguese 50 mm
- Q Vrima e thithjes
- R Vrima e fryrjes
- S Shina e magazinimit (vidat nuk përfshihen)

## SIGURIA

### TË PËRGJITHSHME

- Përdoreni veglën vetëm në dritë gjatë ditës ose me dritë të përshatshme artificiale
- Përdoreni pajisjen vetëm pasi të jetë e montuar plotësisht
- Shmangni përdorimin e pajisjes në kushtet e motit të keq, sidomos kur ekziston rreziku i vetëtimave
- Mos e përdorni pajisjen në kopshte të lagështa dhe kur materialet për fryrje/thithje janë të lagura
- Mos fryni materiale të nxehta, të djegshme ose shpërthyes
- Mos thithni materiale të nxehta, të djegshme ose shpërthyes
- Mos e përdorni kurrë veglën në afërsi të personave të tjerë (veçanërisht fëmijëve) dhe kafshëve
- Përdoruesi është përgjegjës për aksidentet ose rreziqet ndaj personave të tjera ose pronës së tyre
- Hiqeni gjithmonë spinën nga burimi i energjisë
  - sa herë që e lini veglën të pamonitoruar
  - para pastrimit të materialeve të bllokuara
  - para kontrollit, pastrimit ose punimeve në vegël
  - pas goditjes së një objekti të huaj
  - sa herë që vegla fillon të dridhet në mënyrë jo normale
- Magazinoheni pajisjen në ambiente të brendshme në një vend të thatë dhe të mbyllur, larg nga fëmijët

### SIGURIA PERSONALE

- **Kjo pajisje mund të përdoret nga fëmijët e moshës 8 vjeç e sipër dhe nga personat që kanë kufizime fizike, ndijore ose mendore ose mungesë**

**eksperiencë ose njohurish nëse një person përgjegjës për sigurinë e tyre i monitoron ose i ka udhëzuar për përdorimin në mënyrë të sigurt të pajisjes dhe ata i kanë kuptuar rreziqet përkatëse (në rast të kundërt, ekziston rreziku i gabimeve dhe i dëmtimeve gjatë përdorimit)**

- **Monitoroni fëmijët** (kjo do të garantojë që fëmijët të mos luajnë me veglën)
- **Pastrimi dhe mirëmbajtja nga përdoruesi për pajisjen nuk duhet të kryhet nga fëmijët të pamonitoruar**
  - Mos i fryni kurrë copat në drejtim të personave përreth
  - Mbani gjithmonë pantallona të gjata, mëngë të gjata dhe këpucë të forta kur përdorni pajisjen
  - Mbani doreza mbrojtëse, syze mbrojtëse, rroba të ngushta dhe mbrojtëse për flokët (për flokët e gjatë)
  - Mbani një maskë për pluhurat kur punoni në një mjedis me pluhura

### SIGURIA ELEKTRIKE

- Kontrolli gjithmonë që voltazhi i energjisë të jetë i njëjtë si voltazhi që tregohet në etiketën e veglës (veglat me klasifikimin 230 V ose 240 V mund të lidhen po ashtu me një burim 220 V)
- Lidhjeni veglën nëpërmjet një automati të diferencuar (FI) me një korrent aktivizues 30 mA maksimumi
- Përdorni kordonë të pahapur dhe të sigurt për zgjatime, me një kapacitet 16 amper
- Mos lidhni një kordon të dëmtuar me burimi e energjisë dhe mos prekni një kordon të dëmtuar para se ta hiqni nga burimi i energjisë (kordonët e dëmtuar mund të bien në kontakt me pjesët që e përcjellin energjinë)
- Përdorni vetëm kordonë zgjatues të llojeve H05VV-F ose H05RN-F, të projektuar për përdorim në ambiente të jashtme dhe të pajisur me një bashkues prizë-spinë kundër ujit
- Përdorni vetë kordonë zgjatues me gjatësi maksimale 20 metra (1,5 mm<sup>2</sup>) ose 50 metra (2,5 mm<sup>2</sup>)
- Fikeni gjithmonë veglën dhe hiqeni spinën nga burimi i energjisë nëse kordoni elektrik ose kordoni zgjatues është prerë, dëmtuar ose ngatërruar (**mos e prekni kordonin para se të hiqni spinën**)
- Mbrojeni kordonin (zgjatues) nga nxehtësia, vaji dhe anë të mprehta
- Mos e përdorni kurrë kordonin për transportin, tërheqjen ose heqjen e spinës së veglës së punës
- Kontrolloni periodikisht kordonin dhe zëvendësojeni me ndihmën e një personi të kualifikuar, nëse dëmtohet
- Kontrollojeni kordonin zgjatues periodikisht dhe zëvendësojeni, nëse dëmtohet (**kordonët zgjatues të papërshtatshëm mund të jenë të rrezikshëm**)

- Mos e përdorni pajisjen nëse çelësi nuk e ndez dhe fik; kërkoni gjithmonë që çelësi i dëmtuar të riparohet nga një person i kualifikuar

#### PARA PËRDORIMIT

- Familjarizohuni me komandat dhe përdorimin e saktë të veglës
- Kontrolloni funksionimin e pajisjes para çdo përdorimi dhe, në rast defekti, riparoheni nga një person i kualifikuar; mos e hapni kurrë vetë pajisjen
- **Para përdorimit, kontrolloni plotësisht zonën ku do të përdorni pajisjen dhe hiqni të gjitha objektet e forta që mund të dëmtojnë mekanizmin e grirjes gjatë thithjes (si gurë, copa xhami, pjesë metalike)**
- Gjatë thithjes, mos e përdorni kurrë pajisjen pa vendosur qesen mbledhëse
- Kontrolloni rregullisht qesen mbledhëse për konsum ose dëmtime
- Mos e përdorni kurrë veglën me një mbrojtëse me defekt ose me një kasë me defekt
- Zëvendësoni pjesët e konsumuara ose të dëmtuara
- Shikoni që të gjitha dadot, bulonat dhe vidat të jenë të shtrënguar për të qenë të sigurt që pajisja është në kushte të sigurta pune

#### GJATË PËRDORIMIT

- Mbajeni gjithmonë kordonin larg nga pjesët e lëvizshme të veglës; drejtojeni kordonin në anën e pasme, larg nga vegla
- Përdoreni pajisjen me shpejtësinë e ecjes (mos vraponi)
- Vendosni mirë këmbët në vende të pjerrëta
- Sigurohuni gjithmonë që të çarat e ajrimit të jenë të pastra nga copërat e mbetura
- Mbani një qëndrim të sigurt gjatë punës (mos u zgjasni shumë, veçanërisht kur përdorni ose jeni mbi shkallë)

#### SHPJEGIMI I SIMBOLEVE NË VEGJËL

- ③ Lexoni manualin e udhëzimeve para përdorimit
- ④ Mbani syze mbrojtëse dhe pajisje mbrojtëse për dëgjimin
- ⑤ Mos e ekspozoni veglën në shi
- ⑥ **Jini të vëmendshëm ndaj rrezikut për dëmtime nga copat që fluturojnë përreth** (mbajini personat e tjerë në një distancë të sigurt nga zona e punës)
- ⑦ Fikeni dhe hiqeni spinën para pastrimit/mirëmbajtjes ose nëse kordoni (zgjatues) është i dëmtuar ose i ngatërruar
- ⑧ Izolim i dyfishtë (nuk kërkohet tokëzim)
- ⑨ Mos e hidhni veglën bashkë me materialet e mbetjeve familjare

## PËRDORIMI

- Udhëzimet për montimin ⑩
  - montoni rrotën mbështetëse K si në ilustrim
  - sigurohuni që tubat A dhe B, qesja mbledhëse C dhe doreza drejtuese D të jenë montuar si duhet dhe që rripi i krahut E të jetë i rregulluar si duhet para përdorimit të pajisjes
- ! **shtrëngoni mirë të gjitha vidat, bulonat dhe dadot**
- Bllokuesi i kordonit ⑪
  - kaloni lakun e kordonit zgjatues mbi bllokues F si në ilustrim
  - tërhiqeni fort për të siguruar kordonin zgjatues
- Ndezje/Fikje ⑫
  - ndizeni veglën duke shtypur çelësin e aktivizimit G
  - fikeni veglën duke lëshuar çelësin e aktivizimit G

- ! **para se ta ndizeni pajisjen, sigurohuni që të mos jetë në kontakt me ndonjë objekt**
- ! **pas fikjes së pajisjes, motori vazhdon të punojë për disa sekonda**

- Fryrja ⑬
  - zgjidhni modalitetin e fryrjes me çelësin H si në ilustrim (**vetëm kur vegla të jetë e fikur**)
  - me anë të rrotës J shpejtësia maksimale mund të ndryshohet nga e ulët në e lartë (1-7) **(0796)**
- Thithja/grirja ⑭
  - sigurohuni që qesja e mbledhjes C ② të jetë e lidhur me pajisjen (për montimin, shikoni ②)
  - zgjidhni modalitetin e thithjes me çelësin H si në ilustrim (**vetëm kur vegla të jetë e fikur**)
  - me anë të rrotës J shpejtësia maksimale mund të ndryshohet nga e ulët në e lartë (1-7) **(0796)**
  - ! **mos thithni objekte të forta si gurë, copa xhami, pjesë metalike**
  - mos thithni lëngje
  - mos thithni sasi të mëdha gjethesh në të njëjtën kohë për të shmangur kështu bllokimin e vrimës së thithjes dhe të helikës së grirësit
  - fuqia e grirjes varet nga madhësia e gjeteve dhe lëgashia e mbetur te to
  - ! **kur pajisja ndalon papritur, fikeni menjëherë, hiqeni spinën nga rrjeti elektrik dhe hiqni çdo material të bllokuar mes helikës së grirësit dhe kasës**
  - boshatisni rregullisht qesen e mbledhjes C ② (kapaciteti i thithjes ulet shumë kur qesja mbledhëse është plot)
- Mbajtja dhe drejtimi i veglës ⑮
  - ! **gjatë punës, mbajeni gjithmonë veglën në zonën(at) e dorezës me ngjyrë gri**
  - përdorni rrotën mbështetëse K për lehtësi në drejtimin e tubit nëpër tokë
  - për rezultate optimale, ruani një distancë prej 5-10 cm nga toka
- Boshatisja e qeses mbledhëse ⑯
  - ! **fikni pajisjen dhe hiqni spinën**
  - prisni deri sa helika të ndalojë plotësisht para se të hiqni qesen mbledhëse nga pajisja
  - hapni zinxhirin e qeses mbledhëse dhe boshatiseni plotësisht
  - materiali i dekompozuar nuk ka lidhje me mbetjet familjare

## MIRËMBAJTJA / SHËRBIMI

- Kjo vegël nuk është e projektuar për përdorim profesional
- Fikeni gjithmonë pajisjen, hiqeni spinën nga burimi i energjisë dhe sigurohuni që të gjitha pjesët lëvizëse të kenë ndalur plotësisht
- Mbajeni gjithmonë veglën dhe kordonin të pastër (veçanërisht të çarat e ajrosjes L ②)
  - pastrojeni pajisjen **pas çdo përdorimi** me një furçë të butë ose një copë (mos përdorni produkte pastrimi ose tretës)
  - hiqni qesen mbledhëse **pas çdo përdorimi**, kthejeni mbrapsht dhe pastrojeni plotësisht me furçë
  - pas heqjes së qeses mbledhëse, sigurohuni që papastërtitë e mbetura të jenë hequr nga zona e daljes së ajrit

- Magazinimi ⑦
  - montoni mirë në mur shinën e magazinimit S me 4 vida (**nuk përfshihet**) dhe nivelejeni horizontalisht
  - magazinoheni pajisjen **në ambiente të brendshme** në një vend të thatë dhe të mbyllur, larg nga fëmijët
  - mos e mbuloni pajisjen me plastmas (plastika mund të shkaktojë lagështi dhe rrjedhimisht ndryshk/gërryerje)
- Nëse pajisja ka defekt pavarësisht kujdesit në prodhim dhe procedurat e provave, riparimi duhet të kryhet nga një qendër e shërbimit pas shitjes për veglat e punës të SKIL
  - dërgoni veglën **të çmontuar** së bashku me vërtetimin e blerjes te shitësi ose te qendra më e afërt e shërbimit e SKIL (adresat si dhe diagrami i shërbimit i veglës janë të paraqitura në [www.skil.com](http://www.skil.com))

## ZGJIDHJA E PROBLEMEVE

- Lista e mëposhtme tregon simptomat e problemeve, shkaqet e mundshme dhe veprimet korrigjuese (nëse këto nuk e identifikojnë dhe e zgjidhin problemin, kontaktoni me shitësin tuaj ose pikën përkatëse të shërbimit)

### ! fikni veglën dhe hiqni spinën para se të shqyrtoni problemin

- ★ Vegla nuk funksionon
  - nuk ka furnizim me energji -> kontrolloni furnizimin me energji (kabloja elektrike, automatet, siguresat)
  - spina nuk është e lidhur -> vendosni spinën
  - kordoni zgjatues i dëmtuar -> ndërroni kordonin zgjatues
  - çelësi i ndezjes/fikjes me defekt -> kontaktoni me shitësin/pikën e shërbimit
  - fuçat e karbonit të konsumuara -> kontaktoni me shitësin/pikën e shërbimit
  - motori me defekt -> kontaktoni me shitësin/pikën e shërbimit
  - tubi i fryrjes/thithjes jo plotësisht i montuar -> montoni tubin e fryrjes/thithjes me dy pjesë
- ★ Vegla punon me ndërprerje
  - çelësi i ndezjes/fikjes me defekt -> kontaktoni me shitësin/pikën e shërbimit
  - lidhjet e brendshme me defekt -> kontaktoni me shitësin/pikën e shërbimit
  - helika e bllokuar nga një objekt i huaj -> hiqni bllokimin
- ★ Nuk ka fuqi/fuqi i ulët në fryrje
  - çelësi i zgjedhjes në modalitetin e thithjes -> vendoseni çelësin e zgjedhjes në modalitetin e fryrjes
- ★ Nuk ka fuqi/fuqi i ulët në thithje
  - çelësi i zgjedhjes në modalitetin e fryrjes -> vendoseni çelësin e zgjedhjes në modalitetin e thithjes
  - qesja mbledhëse është plot/e pisët -> boshatisni/pastroni qesen mbledhëse
  - vrima e thithjes e mbushur ose e bllokuar nga një objekt i huaj -> hiqni pengesën

## MJEDISI

- **Mos i hidhni veglat elektrike, aksesoret dhe paketimin së bashku me materialet e mbeturinave familjare** (vetëm për vendet e BE-së)
  - në respektim të Direktivës evropiane 2012/19/EC për pajisjet elektrike dhe elektronike si mbetje dhe zbatimin e saj në përputhje me ligjet kombëtare, pajisjet elektrike që kanë arritur në fund të

jetëgjatësisë së tyre duhet të mblidhen të ndara dhe të kthehen në një objekt riciklimi në përputhje me mjedisin.

- simboli ⑨ do t'ju kujtojë për këtë gjë kur të jetë nevoja për t'i hedhur

## ZHURMA / VIBRIMI

- E matur në përputhje me EN 60335, niveli i trysnisë së tingullit i kësaj pajisje është 80 dB(A) dhe niveli i fuqisë së tingullit 100 dB(A) (shmangia standarde: 3 dB) dhe vibrimi 2,8 m/s<sup>2</sup> (shuma vektor i tre drejtime; pasiguria K = 1,5 m/s<sup>2</sup>)
- Niveli i emetimit të vibrimit është matur në përputhje me një provë të standardizuar të dhënë në EN 60335; ajo mund të përdoret për të krahasuar një vegël me një tjetër dhe si një vlerësim paraprak i ekspozimit ndaj vibrimit kur përdorni pajisjen për proceset e përmendura
  - përdorimi i pajisjes për procese të ndryshme, ose me aksesore të ndryshëm dhe të mirëmbajtur keq, mund të rritë ndjeshëm nivelin e ekspozimit
  - kohët kur pajisja është e fikur dhe kur është e ndezur por jo në punë, mund të zvogëlojnë ndjeshëm nivelin e ekspozimit
- ! **mbroni veten nga efektet e vibrimit duke mirëmbajtur pajisjen dhe aksesoret e saj, duke i mbajtur duart e ngrohta dhe duke organizuar mënyrën tuaj të punës**

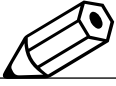

• اگر ابزار علیرغم تمام دقت و مراقبتی که در فرایندهای تولید و تست بکار برده شده از کار افتاد. تعمیرات باید فقط در مراکز خدمات پس از فروش ابزارهای برقی SKIL انجام شود

- ابزار را بصورت بازنشده همراه با رسید خرید به فروشنده یا نزدیک ترین مرکز خدمات رسانی SKIL بفرستید (آدرسها به همراه نمودارنقشه های سرویس ابزار در [www.skil.com](http://www.skil.com) موجود است)

#### عیب یابی

• علائم و نشانه های اشکالات. دلایل احتمالی و روش های حل مشکلات در لیست زیر ادامه آمده است (اگر بعد از مراجعه به بخش زیر نتوانستید مشکل خود را یافته یا حل کنید. با فروشنده یا مرکز خدمات تماس بگیرید)

! **پیش از شروع بررسی مشکل. ابزار را خاموش کرده و دوشاخه را بکشید**

#### ★ ابزار کار نمی کند

- برق قطع است -> منبع تغذیه را بررسی کنید (سیم برق. مدارشکنتها. فیوزها)
- دوشاخه وصل نشده است -> دوشاخه را وصل کنید
- سیم رابط آسیب دیده است -> سیم رابط را عوض کنید
- سوئیچ روشن/خاموش اشکال دارد -> با فروشنده/مرکز خدمات تماس بگیرید
- جارویک های کرینی فرسوده شده اند -> با فروشنده/مرکز خدمات تماس بگیرید
- موتور اشکال دارد -> با فروشنده/مرکز خدمات تماس بگیرید
- لوله مکش/روبیند کامل سوار نشده است -> لوله دو قسمتی مکش/روبیند را سوار کنید

#### ★ ابزار بطور متناوب کار می کند

- سوئیچ روشن/خاموش اشکال دارد -> با فروشنده/مرکز خدمات تماس بگیرید
- سیم کشی داخلی اشکال دارد -> با فروشنده/مرکز خدمات تماس بگیرید
- جسم خارجی در پروانه گیر کرده است -> گیر را رفع کنید

#### ★ عدم/کمبود توان روبیند

- کلید گزینشگر در حالت مکش است -> کلید گزینشگر را روی حالت روبیند قرار دهید

#### ★ عدم/کمبود توان مکش

- کلید گزینشگر در حالت روبیند است -> کلید گزینشگر را روی حالت مکش قرار دهید
- کیسه جمع آوری پر/کثیف است -> کیسه جمع آوری را خالی/تیز کنید
- جسم خارجی در دهانه مکش گیر کرده یا آنرا مسدود کرده است -> گیر را رفع کنید

### محیط زیست

- ابزارهای برقی. لوازم و متعلقات و بسته بندی آنها را نباید همراه با زباله های عادی خانگی دور انداخت (فقط مخصوص کشورهای عضو اتحادیه اروپا)
- با توجه به مصوبه اروپایی 2012/19/EC اروپا درباره لوازم برقی و الکترونیکی مستعمل و اجرای این مصوبه مطابق با قوانین کشوری. ابزارهای برقی که به پایان عمر مفید خود رسیده اند باید جداگانه جمع آوری شده و به یک مرکز بازیافت مناسب و سازگار با محیط زیست انتقال یابند
- تداومت (۹) یادآور این مسئله در هنگام دور انداختن است

### صدا / ارتعاشات

- اندازه گیری ها بر اساس استاندارد EN 10335 انجام و مشخص شد که میزان فشار صوتی این ابزار ۸۰ دسی بل و میزان توان صوتی آن ۱۰۰ دسی بل (با انحراف استاندارد ۳: دسی بل). و میزان ارتعاشات ۲,۸ متر/مجدور ثانیه می باشد (جمع بردارهای سه جهت  $K = 1,5$  متر/مجدور ثانیه)
- میزان انتشار ارتعاشات بر اساس تست استاندارد شده ای که در EN 10335 معرفی شده است اندازه گیری کردید. از این ارقام می توان برای مقایسه یک ابزار با دیگری و بعنوان ارزیابی اولیه در معرض قرارگیری ارتعاشات هنگام کار با ابزار در کاربری های فوق استفاده کرد
- استفاده کردن از ابزار برای کاربردهای متفاوت. یا با لوازم و متعلقات متفاوت/تفرقه یا لوازم و متعلقاتی که بد نگهداری شده اند. می تواند میزان در معرض قرارگیری را بطور قابل ملاحظه ای افزایش دهد
- مواقعی که ابزار خاموش است یا روشن است ولی کاری با آن انجام نمی شود. میزان در معرض قرارگیری بطور قابل توجهی کاهش می یابد
- ! **با نگهداری مناسب از ابزار و لوازم و متعلقات آن. گرم نگهداشتن دست های خود. و سازمان دهی طرح های کاری می توانید خود را در برابر اثرات ارتعاش محافظت کنید**

- اگر سیم برق آسیب دیده است نباید آنرا به پرز برق وصل کنید یا قبل از جدا کردن سیم آسیب دیده از پرز برق. نباید به آن دست بزنید (اگر سیمی آسیب دیده باشد می تواند باعث گردد که قسمت های مختلف ابزار برق داشته باشند)
- فقط از سیم رابطهای نوع ۰۵۷۷-F یا ۰۵۷۸-F مناسب برای فضای آزاد و مجهز به دوشاخه ضد نفوذ آب و پرز جفت آن استفاده کنید
- طول سیم رابطی که استفاده می کنید نباید از حداکثر ۲۰ متر (۱۰٫۵ میلی متر مربع) یا ۵۰ متر (۲٫۵ میلی متر مربع) بیشتر باشد
- اگر سیم برق یا سیم رابط بریده. آسیب دیده یا گیر کرده است باید همیشه ابزار را خاموش کرده و دوشاخه را از پرز بکشید (قبل از کشیدن دوشاخه از پرز نباید به هیچ وجه به سیم دست بزنید)
- سیم (رابط) ابزار را از گرمای روغن و لبه های تیز دور نگهدارید
- هرگز از سیم برای حمل. کشیدن یا بیرون آوردن دوشاخه ابزار از پرز استفاده نکنید
- سیم ابزار را بطور مرتب بازرسی کرده و در صورت خراب شدن. از یک تعمیرکار واجد شرایط بخواهید آنرا عوض کند
- سیم رابط را بصورت دوره ای بازرسی کرده و در صورت آسیب دیدگی تعویض کنید (سیم رابطهای نامناسب می توانند خطرناک باشند)
- اگر ابزار یا کلید روشن و خاموش نمی شود از آن استفاده نکنید. تعمیر کنید
- معیوب را باید فقط به تعمیرکاران ماهر بسپارید

#### پیش از استفاده

- با نحوه کار کنترلها و کارکرد اصولی ابزار آشنا شوید
- عملکرد ابزار را پیش از هر بار استفاده کنترل کرده. در صورت مشاهده اشکال دستگاه را فوراً برای تعمیر نزد یک تعمیرکار ماهر ببرید: هرگز خودتان ابزار را باز نکنید
- پیش از شروع باید محیطی که می خواهید ابزار را در آن استفاده کنید با دقت وارسی کرده و کلیه اشیای جامد که در صورت مکیده شدن یا ابزار مکانیسم خرد کردن آنرا خراب می کنند از محل خارج کنید (مانند سنگ. خرده شیشه. اشیای فلزی)
- هنگام جابجایی یا برداشتن ابزار از آنجا که می خواهید آنرا حمل کنید
- همیشه جمع آوری را بطور مرتب برای یافتن نشانه های فرسودگی یا آسیب بررسی کنید
- اگر حفاظ یا محافظه ابزار خراب شده است. هرگز با آن کار نکنید
- قطعات و اجزای فرسوده یا آسیب دیده را تعویض کنید
- برای تضمین کارکرد ایمن ابزار. تمام پیچ و مهره های آنرا سفت کنید

#### در حین استفاده

- همیشه سیم برق را از بخشهای متحرک ابزار دور بگیرید. سیم را به سمت پشت و دور از ابزار بگیرید
- موقعی که از ابزار استفاده می کنید باید فقط با سرعت عالی راه بروید (هرگز نودید)
- اگر روی زمین شیب دار کار می کنید باید جای پای شما محکم باشد
- دقت کنید که منافذ تهویه ابزار هیچگاه با اشغال مسدود نشوند
- هنگام کار بطرز مطمئن بایستید (پیش از حد دست خود را دراز نکنید. بخصوص وقتی روی نردبان یا سکو هستید)

#### شرح علائم و آمادهای روی ابزار

- ① پیش از کار حتماً دفترچه راهنما را مطالعه کنید
- ② از عینک محافظ و محافظ گوش استفاده کنید
- ③ ابزار نباید در معرض باران قرار داده شود
- ④ به خطر جرات ناشی از آشفتهالی که در هوا بلند می شود توجه داشته باشید (افزاد دیگر باید در فاصله مطمئنی از محیط کار شما قرار داشته باشند)
- ⑤ پیش از تمیز کردن/انجام کارهای نگهداری و یا در صورتی که سیم (رابط) آسیب دیده یا گیر کرده است باید ابزار را خاموش کرده و دوشاخه آنرا از پرز بکشید
- ⑥ عایق دوگانه (نیازی به سیم اتصال به زمین - ارت نیست)
- ⑦ ابزار را همراه زباله های خانگی دور نریزید

#### استفاده

- دستورالعملهای سوار کردن ⑧
- سوار کنید از چرخ پشتیبان K به عنوان نشان داده شده است را مطابق شکل
- مطمئن شوید که کلیه لوله ها و B کیسه جمع آوری C و دسته راهنما D درست در جای خود قرار گرفته باشند و بند شانه E را پیش از شروع کار با ابزار تنظیم کنید
- ! همه پیچ و مهره ها را سفت کنید

#### مهار سیم ⑨

- حلقه سیم رابط را مطابق شکل در مهار سیم ۴ قرار دهید
- سیم رابط را برای ایمنی محکم بکشید
- روشن/خاموش ⑩
- با فشار دادن استارت G ابزار را روشن کنید
- با رها کردن استارت G ابزار را خاموش کنید
- ! پیش از روشن کردن ابزار باید اطمینان حاصل کنید که با هیچ شئی تماس نداشته باشید
- ! بعد از خاموش کردن ابزار. موتور آن برای چند ثانیه به کار ادامه خواهد داد
- رویدن ⑪
- حالت رویدن را مطابق شکل با کلید H انتخاب کنید (فقط وقتی که ابزار خاموش باشد)
- با چرخ L می توان حداکثر دور را از کم به زیاد (۱-۷) تنظیم کرد (۱۹۷۰)
- مکش/خرد کردن ⑫
- اطمینان حاصل کنید که کیسه جمع آوری C ⑬ به ابزار وصل باشد (برای آگاهی از نحوه سوار کردن به ① مراجعه کنید)
- حالت مکش را مطابق شکل با کلید H انتخاب کنید (فقط وقتی که ابزار خاموش باشد)
- با چرخ L می توان حداکثر دور را از کم به زیاد (۱-۷) تنظیم کرد (۱۹۷۰)
- ! هرگز نباید اشیای جامد مانند سنگ. خرده شیشه. اشیای فلزی را جابجایی کنید
- مایعات را جابجایی نکنید
- حجم زیادی از برگ را در یک نوبت جابجایی نکنید چون در غیر اینصورت امکان گرفتن دهانه مکش و گیر کردن پروانه خردکن وجود خواهد داشت
- شدت خرد کردن به اندازه برگ ها و محتوای رطوبت آنها بستگی دارد
- ! اگر ابزار یکدفعه از کار ایستاد. فوراً آنرا خاموش کنید. دوشاخه را از پرز کشیده و اشیایی را که بین پروانه خردکن و بدنه گیر کرده اند خارج کنید
- کیسه جمع آوری C ⑭ را بطور مرتب خالی کنید (اگر کیسه جمع آوری پر باشد توان مکش ابزار به میزان قابلیت توجهی کاهش خواهد یافت)
- نگهداشتن و هدایت ابزار ⑮
- ! هنگام کار باید همیشه ابزار را از جا(های) دست خاکستری رنگ بگیرید
- برای اینکه بتوان لوله را آسان روی زمین هدایت کرد از چرخ پشتیبان K استفاده نمایید
- برای بدست آوردن نتایج بهینه فاصله ۵ الی ۱۰ سانتیمتری را با زمین حفظ کنید
- خالی کردن کیسه جمع آوری ⑯
- ابزار را خاموش کرده و دوشاخه را بکشید
- پیش از اینکه کیسه جمع آوری را از ابزار باز کنید صبر کنید تا حرکت پروانه کاملاً تمام شود
- زیب کیسه جمع آوری را باز کرده و آنرا بطور کامل خالی کنید
- مواد کمپوستی را نباید جزو زباله های خانگی محسوب کرد

#### نگهداری / سرویس - خدمات

- این ابزار برای مصارف حرفه ای مناسب نیست
- همیشه ابزار را خاموش کرده. دوشاخه را از پرز کشیده و مطمئن شوید که تمام بخش های متحرک به توقف کامل رسیده باشند
- همیشه ابزار و سیم برق را تمیز نگه دارید (بخصوص شیارهای تهویه L ⑰ از مواد یا محلول های تمیز کننده استفاده نکنید)
- کیسه جمع آوری را بعد از هر بار استفاده جدا کنید. آنرا پشت و رو کرده و کامل برس بزنید
- بعد از برداشتن کیسه جمع آوری. اطمینان حاصل کنید که ذرات خاک از قسمت خروجی هوا زوده شده باشند
- نگهداری ⑱
- ریل نگهداری S را با ۴ عدد پیچ (ارائه نشده است) و تراز بطور افقی روی دیوار محکم نصب کنید
- ابزار را در داخل ساختمانی و مکانی خشک و محفوظ. دور از دسترس کودکان قرار دهید
- روی ابزار پلاستیک کشید (کشیدن پلاستیک ممکن است باعث جمع شدن رطوبت و زنگ زدگی/خوردگی شود)



## البيئة المحيطة

لا تتخلص من الأدوات الكهربائية والملحقات ومواد التغليف مع النفايات المنزلية (لدول الاتحاد الأوروبي فقط):

- وفقاً للتوجيه الأوروبي 2012/19/EC حول نفايات المعدات الكهربائية والإلكترونية وتطبيقه بالتوافق مع القانون المحلي. يجب جمع الأدوات الكهربائية منتهية الصلاحية بشكل منفصل وإرسالها إلى أحد منشآت إعادة التصنيع المتوافقة مع البيئة:
- سيذكر الرمز (9) بهذا عند الحاجة إلى التخلص من أية أداة:

## الضوضاء / الاهتزاز

- عند القياس بالتوافق مع EN 10335 يكون مستوى ضغط صوت هذه الأداة هو 80 ديسيبل (أ) ومستوى طاقة الصوت 100 ديسيبل (أ) (الانحراف المعياري 3: ديسيبل). والاهتزاز 2,8 م/ث<sup>2</sup> مجموع المتجهات بثلاثة: K غير مؤكد 1,0 م/ث<sup>2</sup>
- تم قياس مستوى الاهتزازات بالتوافق مع الاختيار المعياري المحدد في EN 10335: يمكن استخدامه لمقارنة أداة بأداة أخرى وكتقييم تجديدي للتعرض للاهتزاز عند استخدام الأداة في التطبيقات الموضحة:
- قد يؤدي استخدام الأداة في تطبيقات مختلفة أو مع ملحقات مختلفة أو ذات صيانة رديئة إلى زيادة مستوى التعرض بصورة كبيرة:
- إن الفترة الزمنية التي يتم خلالها إيقاف تشغيل الأداة أو عندما تكون قيد التشغيل لكنها لا تؤدي أية مهام، تؤدي إلى تقليل مستوى التعرض بصورة كبيرة:
- ! قم بحماية نفسك من تأثيرات الاهتزاز من خلال صيانة الأداة وملحقاتها. والحفاظ على يدك ذاتين وتنظيم أعصاب العمل لديك:

FA

## جاروي روبنده/مکنده باغبانی

۰۷۹۲/۰۷۹۶

### مقدمه

- این ابزار برای روبیدن/جمع آوری و نیز مکش/خرد کردن برکهای خشک و سایر آشغالهای باغچه مانند چمن و شاخه های کوچک طراحی شده است
- این ابزار صرفاً برای مصرف خانگی طراحی شده و نباید از آن در محیطهای تر استفاده کرد
- این ابزار برای مصارف حرفه ای مناسب نیست
- مطمئن شوید که تمام اجزا و قطعات نشان داده شده در شکل 1 در بسته بندی باشند
- اگر قطعاتی مفقود شده یا آسیب دیده اند، لطفاً با فروشنده خود تماس بگیرید
- لطفاً پیش از کار با دستگاه این دفترچه راهنما را با دقت مطالعه کرده و آنرا برای استفاده آتی نگه دارید 2
- لطفاً به دستورالعملهای ایمنی و هشدارها دقت کنید: عدم رعایت این نکات می تواند به بروز جراحتهای بسیار جدی منجر شود

### اطلاعات فنی 1

#### اجزای ابزار 2

- A لوله ختانی مکش/روبیدن
  - B لوله فوقانی مکش/روبیدن
  - C کیسه جمع آوری
  - D دسته راهنما
  - E تسمه روی شانه
  - F مهار سیم
  - G کلید استارت
  - H کلید انتخاب حالت کاری
  - J چرخ کنترل حداکثر دور (۰۷۹۶)
  - K چرخ پشتیبان
  - L شیارهای تهویه
  - M دسته اصلی
  - N چفت و بست پیچ (۲۵ میلی متر)
  - P پیچهای محکم کننده (۵۰ میلیمتر)
- دانه مکش  
دانه روبیدن  
ریل نگهداری (پیچها ارائه نشده اند)
- ### ایمنی عمومی
- فقط در طول روز یا در جاهایی که از نور مناسب چراغ برخوردار است از این ابزار استفاده کنید
  - از این ابزار فقط زمانی استفاده کنید که کلیه قطعات و بخشهای آن سوار شده باشند
  - از ابزار در شرایط آب و هوایی نامناسب استفاده نکنید. بخصوص در شرایطی که احتمال رعد و برق وجود دارد
  - این ابزار را برای چمن خیس و یا مواقعی که مواد مورد نظر جهت مکش/روبیدن خیس هستند استفاده نکنید
  - به سمت یا به داخل مواد داغ، قابل اشتعال یا منفجره یا یا منفجره ندمید
  - مواد داغ، قابل اشتعال یا منفجره را با این دستگاه جاره نکنید
  - هرگز در نزدیکی افراد (بخصوص بچه ها) و حیوانات با این ابزار کار نکنید
  - مسئولیت هرگونه حادثه یا خطرات بوجود آمده برای دیگر افراد یا مال و اموال آنها با استفاده کننده ابزار است
  - همیشه دوشاخه را از پریز بکشید
    - هنگامی که ابزار را بدون سرپرستی رها می کنید
    - پیش از برطرف کردن گیر و گرفتگی مواد و اشیاء
    - پیش از بررسی، تمیز یا کار کردن روی ابزار
    - بعد از تصادم با جسم خارجی
    - هرگاه ابزار شروع به لرزش غیرعادی کرد
  - ابزار را در داخل ساختمان و مکانی خشک و محفوظ. دور از دسترس کودکان نگهدارید
- ### رعایت ایمنی اشخاص
- **کودکان ۸ ساله و بزرگتر و افرادی که محدودیت های فیزیکی، حساسی یا ذهنی داشته یا فاقد تجربه یا دانش هستند بشرطی می توانند از این ابزار استفاده کنند که شخص مسئول ایمنی آنها بر کارشان نظارت کرده و یا درباره عملکرد ایمن ابزار به آنها آموزش داده باشند و آنها خطرات موجود را درک کرده باشند (در غیراینصورت خطر بروز خطاهای کاری و جراحات وجود خواهد داشت)**
  - **کودکان را تحت نظارت داشته باشید (با این کار مطمئن خواهید شد که کودکان با ابزار بازی نمی کنند)**
  - **تمیز کردن و امور نگهداری ابزار نبایستی توسط کودکان بدون نظارت انجام شود**
  - هرگز آشغالها را به سمت افراد دیگر ندمید
  - هنگام کار با این ابزار شلوار بلند، پیراهن آستین بلند و کفش با کف و رویه محکم بپوشید
  - از دستکش محافظ، عینک ایمنی، لباسهای غیر گشاد و محافظ مو (برای موهای بلند) استفاده کنید
  - اگر در محیط پر گرد و غبار کار می کنید، ماسک بزنید
- ### ایمنی الکتریکی
- همیشه مطمئن شوید که ولتاژ ورودی دستگاه برابر ولتاژی باشد که روی پلاک دستگاه نوشته شده است (ابزارهایی که ولتاژ ورودی آنها ۲۴۰ یا ۲۴۰ ولت مشخص شده است می توانند با برق ۲۲۰ ولت هم کار کنند)
  - ابزار را به یک مدار شکن جریان خطا (FI) با سلف جریان حداکثر ۳۰ میلی آمپر وصل کنید
  - سیم های رابط برق باید کاملاً باز شده و ایمن باشند. از سیم هایی با رده بندی 11 آمپر

- قم باستبدال الأجزاء التالفة:
- حافظ على إحكام ربط جميع الصواميل والمسامير والبراغي لتأكد من وجود الآداة في حالة عمل آمنة:
- أثناء الاستخدام
- حافظ دائماً على بقاء السلك بعيداً عن الأجزاء المتحركة بالأداة. ووجه السلك للخلف بعيداً عن الأداة:
- قم بتشغيل الآداة بسرعة المشي فقط (لا جري):
- حافظ على ثبات قدميك بشكل جيد على المنحدرات:
- تأكد دائماً من الحفاظ على نظافة فتحات التهوية من الخلفات:
- اتخذ مسافة آمان أثناء العمل (لا تحاول بلوغ نقاط بعيدة عنك خاصة عند استخدام درجات أو سلم):
- شرح الرموز الموجودة على الآداة
- ① قم بقرارة دليل الإرشادات قبل الاستخدام
- ② ارتد نظارات الأمان وواقبات السمع:
- ③ لا تعرض الآداة للماء:
- ④ اتبه إلى خطورة التعرض للإصابة بسبب الخلفات الطائرة (حافظ على المارة بعيداً عن منطقة العمل مسافة آمنة):
- ⑤ قم بإيقاف التشغيل وفصل القابض قبل إجراء التنظيف/الصيانة أو إذا تعرض السلك (التمديد) للتلوث أو الانحشار:
- ⑥ العزل المزدوج (لا يلزم سلك أرضي)
- ⑦ لا تتخلص من الآداة مع النفايات المنزلية:

## الاستخدام

- تعليمات التجميع ⑧
- قم بتهيئة عجلة الدعم K كما هو موضح في الشكل
- تأكد من تركيب الأنابيب A وB وكيس التجميع C والمقبض الإرشادي D بشكل صحيح ومن ضبط حزام الكنتف E بشكل صحيح قبل تشغيل الآداة
- ! قم بإحكام ربط كافة المسامير والبراغي والصواميل:
- ماسك السلك ⑨
- قم بتعليق العروة في سلك التمديد أعلى الماسك F كما هو موضح في الشكل:
- اسحب بإحكام لتأمين سلك التمديد:
- التشغيل/إيقاف التشغيل ⑩
- قم بتشغيل الآداة بالضغط على مفتاح الزناد G:
- أوقف تشغيل الآداة عن طريق تحرير مفتاح الزناد G:
- ! قبل تشغيل الآداة، تأكد من عدم ملامستها لأي عنصر:
- بعد إيقاف تشغيل الآداة يستمر المحرك في التشغيل لعدة ثواني:
- النفخ ⑪
- قم بتحديد وضع النفخ باستخدام المفتاح H كما هو موضح (فقط أثناء إيقاف تشغيل الآداة)
- باستخدام العجلة L يمكن ضبط السرعة الفصوى من سرعة منخفضة لسرعة مرتفعة (1-7)، (14V-)
- السحب/التمزيق ⑫
- تأكد من تركيب كيس التجميع C ① في الآداة (للتثبيت انظر ①)
- قم بتحديد وضع السحب الهوائي باستخدام المفتاح H كما هو موضح (فقط أثناء إيقاف تشغيل الآداة)
- باستخدام العجلة L يمكن ضبط السرعة الفصوى من سرعة منخفضة لسرعة مرتفعة (1-7)، (14V-)
- لا تقم بسحب مواد صلبة مثل الأحجار والزجاج المكسور والعناصر المعدنية:
- لا تقم بسحب السوائل:
- لا تقم بسحب كميات كبيرة من أوراق الأشجار في وقت واحد وبالتالي فتادي انسداد فتحة السحب الهوائي ودفاعه آلية التمزيق:
- تعتمد كثافة التمزيق على حجم أوراق الأشجار والرطوبة المتبقية:
- ! إذا تعرضت الآداة للتوقف المفاجئ، قم بإيقاف تشغيلها على الفور
- وفصل القابض من مصدر الطاقة وإزالة أية مواد منحشرة بين دفاعه آلية التمزيق والمبيت:
- قم بفتح كيس التجميع بانتظام C ① (تتناقص قدرة السحب بدرجة كبيرة عند امتلاء كيس التجميع):
- إمساك الآداة وتوجيهها ⑬
- ! أثناء العمل، امسك الآداة دائماً من منطقة (مناطق) المقبض رمادية اللون:
- قم باستخدام عجلة الدعم K لتوجيه الأنبوب بشكل أسهل على الأرض:
- للحصول على أفضل النتائج حافظ على مسافة 0 - 10 سم بين الآداة والأرض:

## • تفريغ كيس التجميع ⑪

• ! أوقف تشغيل الآداة وافصل القابض:

- قم بالانتظار حتى تنوقف الدفاعة تماماً قبل إزالة كيس التجميع من الآداة:
- قم بفتح زمام كيس التجميع المنزلق وتفريغه بالكامل:
- لا تنمي المواد المعاد تدويرها للمخلفات المنزلية:

## الصيانة / الخدمة

- لم يتم تصميم هذه الآداة للاستخدام الاحترافي:
- قم دائماً بإيقاف تشغيل الآداة، وفصل القابض من مصدر الطاقة التأكد من أن جميع الأجزاء المتحركة قد توقفت تماماً:
- احرص دائماً على نظافة الآداة والسلك (وخصوصاً فتحات التهوية L ①):
- قم بتنظيف الآداة بعد كل استخدام باستخدام فرشاة ناعمة أو قطعة قماش (لا تستخدم مواد تنظيف أو مذيبات):
- قم بإزالة كيس التجميع بعد كل استخدام، قم بقلبه وتنظيفه بالفرشاة بالكامل:
- بعد إزالة كيس التجميع، تأكد من إزالة بقايا الغبار من منطقة منفذ خروج الهواء:
- التخزين ⑫
- قم بتركيب قضبان التخزين S على الحائط على نحو آمن باستخدام 4 براغي (غير مرفقة) مع ضبطها أفقياً:
- خزن الآداة في مكان مغلق جاف ومحكم الغلق بعيداً عن متناول الأطفال:
- لا تقم بتغطية الآداة بالبلاستيك (قد يتسبب البلاستيك في تزايد الرطوبة ما يؤدي إلى حدوث تلف/تآكل):
- إذا تعذر تشغيل الآداة على الرغم من الحذر الشديد في إجراءات التصنيع والاختبار، فيجب القيام بالإصلاحات بواسطة مركز خدمة ما بعد البيع لأدوات الطاقة التابع لشركة SKIL:
- قم بإرسال الآداة مون تفكيكها بالإضافة إلى إثبات الشراء إلى البائع أو أقرب محطة خدمة SKIL بالتعاون بالإضافة إلى مخطط الخدمة متاح على [www.skil.com](http://www.skil.com)
- اكتشاف المشاكل وإصلاحها
- توضح القائمة التالية أعراض المشاكل والأسباب المحتملة والإجراءات التصحيحية (إذا لم يعمل ذلك على التعرف على المشكلة وإصلاحها، اتصل بالبائع أو محطة الخدمة):
- ! قم بإيقاف تشغيل الآداة وافصل القابض قبل التحقق في المشكلة:
- \* تعذر تشغيل الآداة:
- لا يتم إمداد الطاقة -> قم بفحص مصدر الطاقة (كابل الطاقة، قواطع الدائرة الكهربائية، المصهرات):
- إذا لم يتم توصيل القابض -> قم بتوصيل القابض:
- في حالة تلف سلك التمديد -> استبدل سلك التمديد:
- في حالة تلف مفتاح التشغيل/إيقاف التشغيل -> اتصل بالبائع/محطة الخدمة:
- تعرض فرشاة الكربون للتلوث -> قم بالاتصال بالبائع/محطة الخدمة:
- تعرض المحرك للتلوث -> قم بالاتصال بالبائع/محطة الخدمة:
- لم يتم تركيب أنبوب النفخ/السحب الهوائي بالكامل -> قم بتركيب أنبوب النفخ/السحب الهوائي المكون من جزأين:
- \* الآداة تعمل بشكل متقطع
- في حالة تلف مفتاح التشغيل/إيقاف التشغيل -> اتصل بالبائع/محطة الخدمة:
- في حالة تلف السلك الداخلي -> اتصل بالبائع/محطة الخدمة:
- تعرضت الدفاعة للانسداد بسبب جسم غريب -> قم بالتخلص من الانسداد:
- \* لا توجد قوة نفخ/قوة نفخ منخفضة:
- مفتاح الحد في وضع السحب الهوائي -> قم بضبط مفتاح الحد على وضع النفخ:
- \* لا توجد قوة سحب هوائي/قوة سحب هوائي منخفضة:
- مفتاح الحد في وضع النفخ -> قم بضبط مفتاح الحد على وضع السحب الهوائي:
- كيس التجميع ملئ/متسخ -> قم بتفريغ/تنظيف كيس التجميع:
- تعرضت فتحة السحب الهوائي للانسداد بسبب جسم غريب -> قم بالتخلص من الانسداد:

## مقدمة

- تم تصميم هذه الآداة من أجل النفاخ/التجميع بالإضافة إلى السحب الهوائي/تمزيق أوراق الأشجار الجافة والنفايات الجافة الأخرى بالحديقة مثل الأعشاب والأغصان:
- تم تصميم هذه الآداة للاستخدام المنزلي فقط ولم يتم تصميمها للاستخدام أثناء وجود المياه:
- لم يتم تصميم هذه الآداة للاستخدام الاحترافي:
- تأكد أن المغلف يحتوي على جميع الأجزاء كما هو موضح في الشكل ①
- في حالة تعرض أجزاء للمفقد أو التلف، يرجى الاتصال بالبائع الذي اشتريته منه:
- اقرأ دليل الإرشادات هذا بعناية قبل الاستخدام، واحتفظ به كمرجع في المستقبل ②
- انتبه بشكل خاص إلى تعليمات ومخدرات السلامة، فقد يؤدي الإخفاق في الالتزام بهذه التعليمات إلى التعرض لإصابة خطيرة:

## البيانات الفنية ①

## مكونات الآداة ②

A	النافخ السفلي/أنبوب السحب
B	النافخ العلوي/أنبوب السحب
C	كيس التجميع
D	المقبض الإرشادي
E	حزام الكنف
F	ماسك السلك
G	مفتاح التشغيل
H	مفتاح لتحديد وضع التشغيل:
J	عجلة للتحكم في السرعة القصوى (٠.٧٩٦)
K	عجلة الدعم
L	فتحات التهوية
M	المقبض الرئيسي
N	إبريق (٢٥ م)
P	مسامير التثبيت (٥٠ م)
Q	فتحة السحب الهوائي
R	فتحة النافخ
S	قضبان النافخ (البرازي غير مرفقة)

## أمان

## معلومات عامة

- لا تقم باستخدام الآداة إلا في ضوء النهار أو مع توفر إضاءة صناعية مناسبة:
- لا تقم باستخدام الآداة إلا بعد استكمال التجميع:
- جنب استخدام الآداة في ظروف المناخ السيئة، خاصة عند وجود خطر حدوث برق:
- لا تستخدم الآداة على حشائش مبللة أو عندما تكون المواد التي سيتم نفاخها/سحبها هوائياً مبللة:
- لا تقم بالنفاخ في اتجاه مواد ساخنة أو قابلة للاشتعال أو متفجرة:
- لا تقم بسحب مواد ساخنة أو قابلة للاشتعال أو متفجرة:
- لا تقم مطلقاً بتشغيل الآداة على مقربة من أشخاص (وخاصة الأطفال) وحيوانات:
- يعد المستخدم هو المسئول عن الحوادث أو المخاطر التي قد يتعرض لها أشخاص آخرون أو ممتلكاتهم:
- احرص دائماً على فصل القابض من مصدر الطاقة:
- متى قمت بترك الآداة بدون مراقبة:
- قبل تنظيف المواد العالقة:
- قبل فحص الآداة أو تنظيفها أو تشغيلها:
- بعد رؤية جسم غريب:
- متى بدأت الآداة في الاهتزاز بشكل غير معتاد:
- خزن الآداة في مكان داخلي جاف ومحكم الغلق بعيداً عن متناول الأطفال:

## أمان الأشخاص

- يمكن استخدام هذه الآداة بواسطة الأطفال من سن ٨ وما فوق ذوي القدرات البدنية أو الحسية أو العقلية المنخفضة أو محدودية الخبرة والمعرفة في حالة وجود فرد مسئول عن سلامتهم يقوم بالإشراف عليهم أو قام بإرشادهم إلى كيفية التشغيل الآمن للآداة والتأكد من استيعابهم للمخاطر المترتبة (وإلا؛ فسيكون هناك خطر حدوث أخطاء في التشغيل والتعرض للإصابة)
- يجب الإشراف على الأطفال (سيضمن هذا عدم قيام الأطفال باللعب بالآداة)
- يجب ألا يقوم الأطفال بالتنظيف أو أداء صيانة المستخدم على الآداة بدون إشراف:
- لا تقم مطلقاً بنفخ الخلفات في اتجاه المرة:
- قم دائماً بإرتداء سراويل طويلة وأكمام طويلة وأحذية قوية عند تشغيل الآداة:
- قم بإرتداء قفازات واقية ونظارات واقية وملابس محكمة على الجسم وواقية الشعر (للشعر الطويل):
- قم بإرتداء قناع واق من الغبار عند العمل في بيئة مليئة بالغبار:
- الأمان الكهربائي**
- تأكد دائماً من أن الفولت المزود هو نفسه المشار إليه على اللوحة الخاصة بالآداة (يمكن كذلك توصيل الأدوات ذات التصنيف ٢٣٠ فولت أو ٢٤٠ فولت بمصدر إمداد ٢٢٠ فولت):
- قم بتوصيل الآداة عبر قاطع تيار (FI) دائرة القصر باستخدام تيار بدء التشغيل مقفاره ٣٠ مللي أمبير بحد أقصى:
- استخدم أسلاك تمديد مفكوكة تماماً وأمنة سعة ١٦ أمبير (١٣ أمبير في بريطانيا العظمى)
- لا تقم بتوصيل سلك تالف بمصدر الطاقة أو لس سلك تالف قبل فصله من مصدر الطاقة (قد يؤدي الأسلاك التالفة إلى ملامسة الأجزاء المكشوفة):
- لا تستخدم سوى سلك تمديد من نوع H٠٥٧٧-F أو H٠٥٧٧-F أو H٠٥٧٧-F المخصص للاستخدام في المناطق المفتوحة ومزودة بقابض مسك للماء ومقبض وصل:
- قم فقط باستخدام أسلاك تمديد بطول ٢٠ متر (١,٥ متر) أو ٢٠ متر (٢,٥ متر) بحد أقصى:
- قم دائماً بإيقاف تشغيل الآداة وفصل القابض من مصدر الطاقة إذا تعرض سلك إمداد الطاقة أو سلك التمديد للقطع أو التلف أو الانحشار (لا تقم بلمس السلك قبل فصل القابض):
- قم بحماية سلك (التمديد) من الحرارة والزيت والحواف الحادة:
- لا تقم مطلقاً باستخدام السلك لحمل أو سحب أو فصل الآداة:
- قم بفحص السلك بشكل دوري وإذا تعرض للتلف، استعن بشخص مؤهل لاستبداله:
- قم بفحص سلك التمديد بشكل دوري واستبدله في حال تلفه (أسلاك التمديد غير الملائمة قد تكون خطيرة)
- لا تقم باستخدام الآداة إذا لم يقم بالفتح بالتشغيل وإيقاف التشغيل: قم دائماً بإصلاح المفتاح التالف على يد أحد المؤهلين:
- قبل الاستخدام**
- قم بالتعرف على عناصر التحكم الموجودة في الآداة وكيفية الاستخدام:
- خقق من وظيفة الآداة قبل كل استخدام وفي حالة وجود عطل، فقم على الفور بإصلاحها على يد أحد المؤهلين وتحظر نهائياً فتح الآداة بنفسك:
- قبل الاستخدام، قم بفحص المنطقة التي سيتم استخدام الآداة بها جيداً وإزالة كافة المواد الصلبة التي قد تتسبب في إتلاف آلية التمزيق عند السحب الهوائي (مثل الأحجار والزجاج المكسور والعناصر المعدنية):
- عند السحب، لا تقم مطلقاً باستخدام الآداة بدون تركيب كيس التجميع في موضعه:
- قم بانتظام بفحص كيس التجميع للتحقق من عدم تعرضه للتآكل أو التلف:
- لا تقم بتشغيل الآداة مطلقاً مع وجود واقٍ أو مبيت تالف:

17

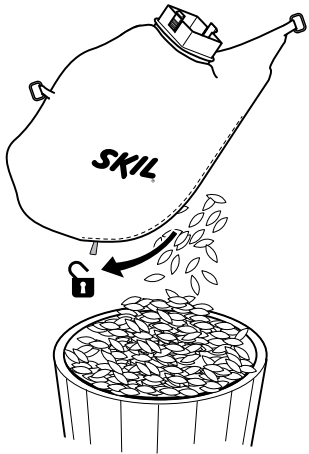

14

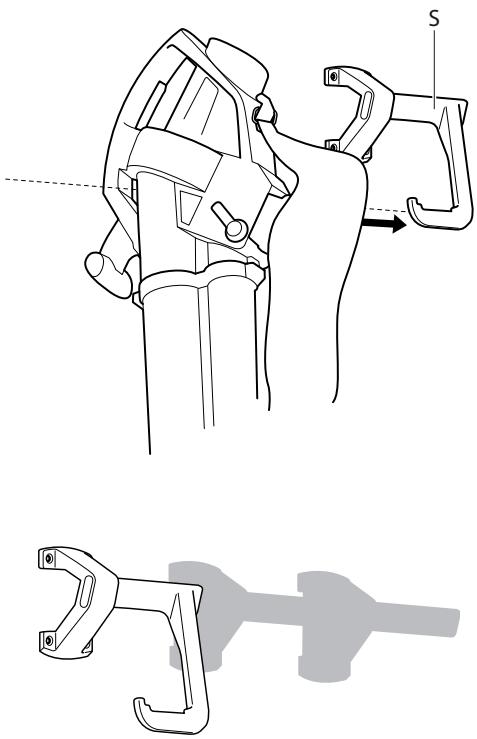

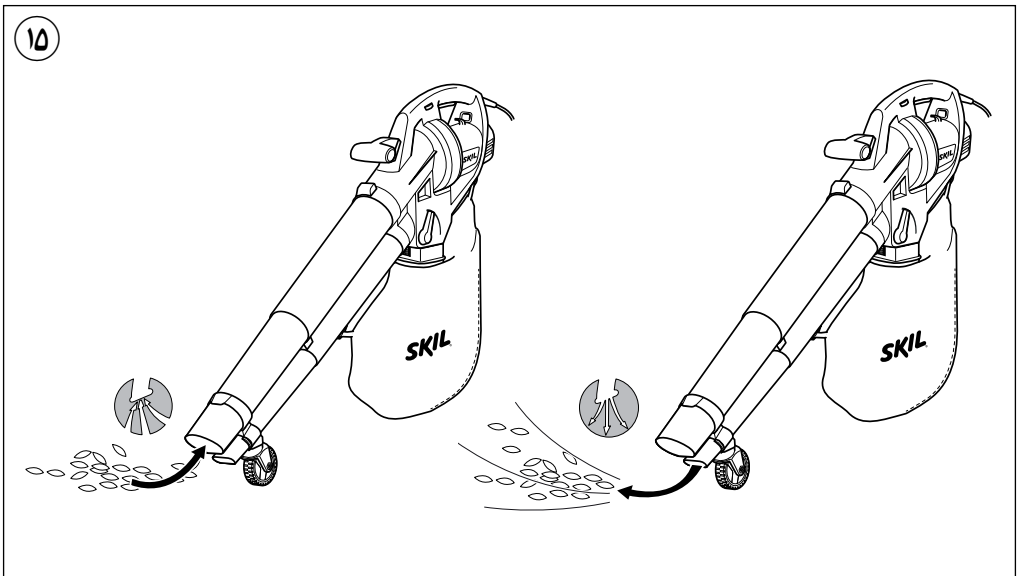
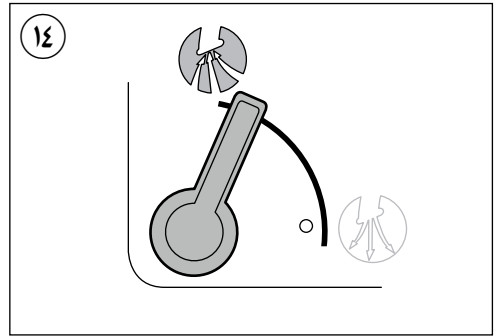
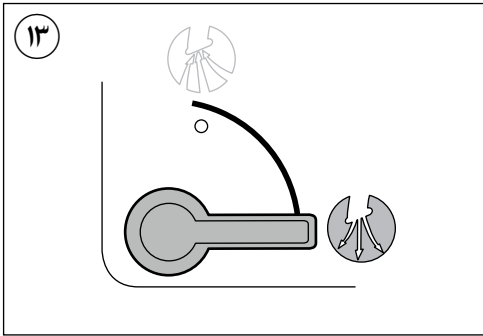
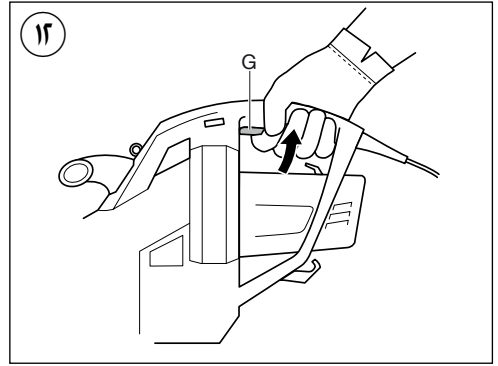
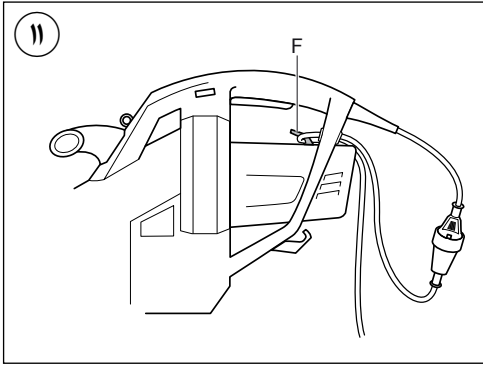

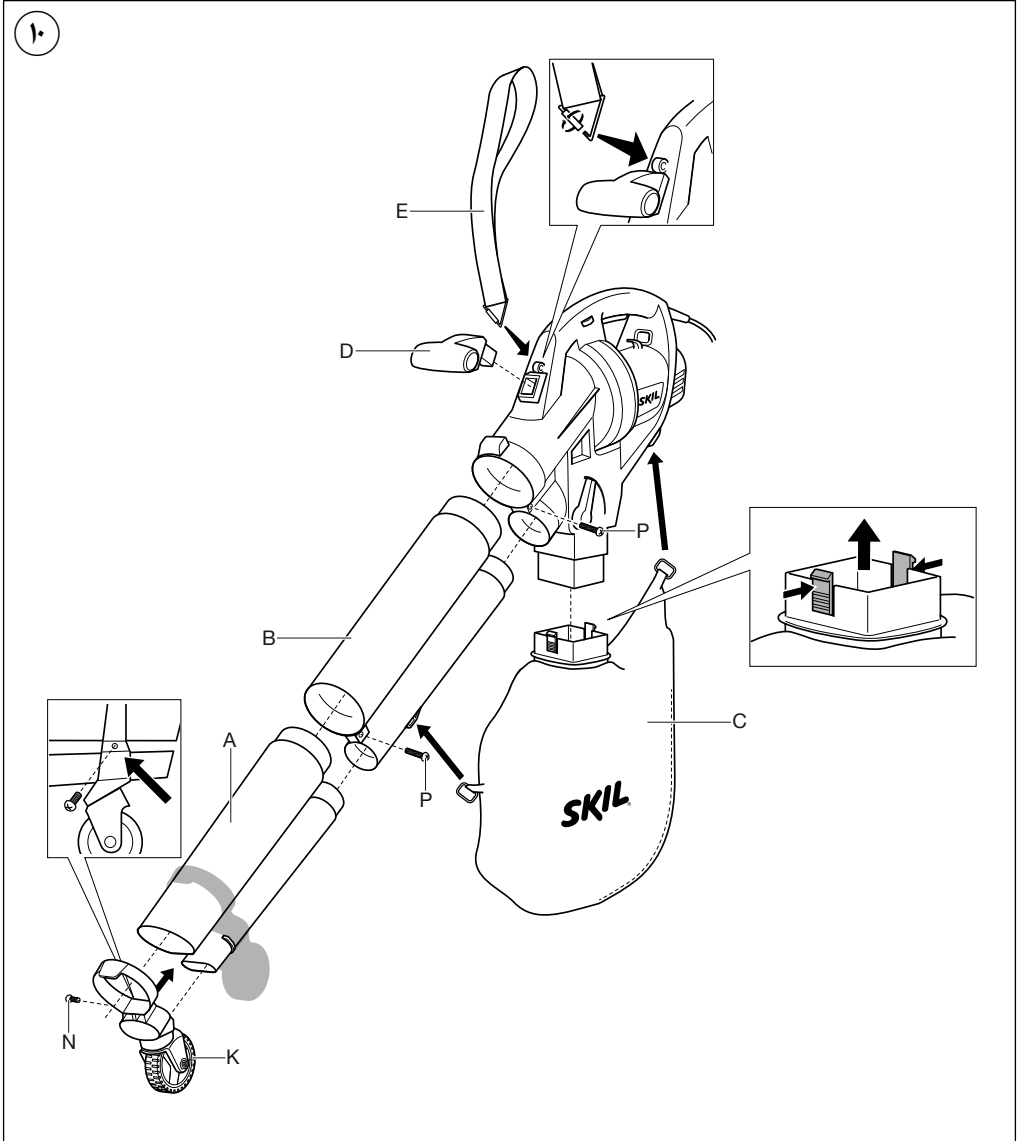
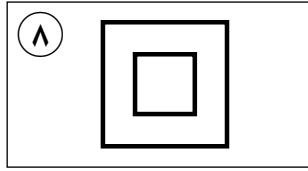
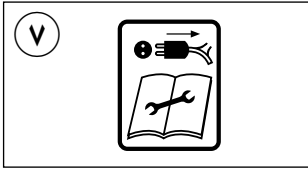

1

# 0792

**2800**  
Watt

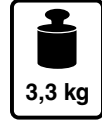
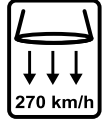

220  
-  
240  
V~  
50-60 Hz

# 0796

**3000**  
Watt

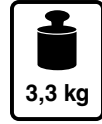
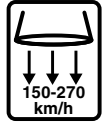

220  
-  
240  
V~  
50-60 Hz

2

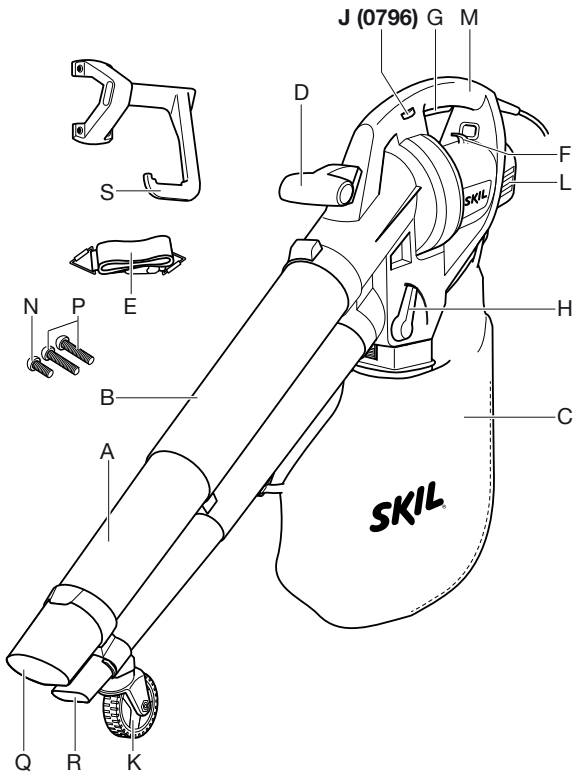

3

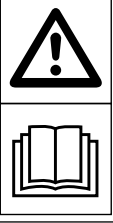

4



5



6



النافخ/السحب الهوائي للحديقة

0792

0796

**SKIL**<sup>®</sup>



دليل الاستعمال

AR

راهنماي اصلي

FA

