



Modellnummer | Model No. | N° de modèle | Modelnummer

N1C-100JS

DE

Originalanleitung

ab Seite 3

EN

Instruction manual

starting on page 19

FR

Mode d'emploi

à partir de la page 34

NL

Handleiding

vanaf pagina 51

Z 02978 M DS V2 0518



Inhalt

Bestimmungsgemäßer Gebrauch _____	3
Erklärung der Symbole _____	4
Erklärung der Signalwörter _____	4
Sicherheitshinweise _____	4
Lieferumfang und Geräteübersicht _____	12
Montage _____	13
Benutzung _____	14
Reinigung, Aufbewahrung und Wartung _____	15
Technische Daten _____	16
Fehlerbehebung _____	17
Entsorgung _____	18

Anhang: Konformitätserklärung

Sehr geehrte Kundin, sehr geehrter Kunde,
wir freuen uns, dass Sie sich für diesen **Fugenreiniger** entschieden haben.
Lesen Sie vor dem ersten Gebrauch des Gerätes die Anleitung sorgfältig durch und bewahren Sie sie zum späteren Nachlesen auf. Bei Weitergabe des Gerätes ist auch diese Anleitung mitzugeben.
Hersteller und Importeur übernehmen keine Haftung, wenn die Angaben in dieser Anleitung nicht beachtet werden.
Sollten Sie Fragen zum Gerät sowie zu Ersatz- / Zubehörteilen haben, kontaktieren Sie den Kundenservice über unsere Website:

www.service-shopping.de

Bestimmungsgemäßer Gebrauch

- Das Gerät ist zum Entfernen von Unkraut und Schmutz aus Fugen zwischen Stein- und Gehwegplatten bestimmt.
- Das Gerät eignet sich nicht für das Reinigen von Fugen zwischen Fliesen und Platten aus anfälligem Material, wie z. B. Kunststoff.
- Das Gerät ist für den Privatgebrauch, nicht für eine gewerbliche Nutzung bestimmt.
- Das Gerät nur wie in der Anleitung beschrieben nutzen. Jede weitere Verwendung gilt als bestimmungswidrig.
- Von der Gewährleistung ausgeschlossen sind alle Mängel, die durch unsachgemäße Behandlung, Beschädigung oder Reparaturversuche entstehen. Dies gilt auch für den normalen Verschleiß.

Erklärung der Symbole



Sicherheitshinweise: Aufmerksam durchlesen und daran halten, um Personenschäden zu vermeiden.



Schutzbrille und Hörschutz tragen!



Nicht in rotierende Teile greifen.



Bei Beschädigung des Netzkabels Netzstecker ziehen bzw. Gerät nicht in Betrieb nehmen!



Das Gerät keinem Regen aussetzen.



Vorsicht: Verletzungsgefahr durch fliegende Schmutzpartikel!



Unbeteiligte Personen vom Arbeitsbereich fernhalten. Sicherheitsabstand zu Umstehenden halten.



Schutzklasse II



Bedienungsanleitung vor Gebrauch lesen!



Ergänzende Informationen

Erklärung der Signalwörter

GEFAHR	warnt vor schweren Verletzungen und Lebensgefahr
WARNUNG	warnt vor möglichen schweren Verletzungen und Lebensgefahr
VORSICHT	warnt vor leichten bis mittelschweren Verletzungen
HINWEIS	warnt vor Sachschäden

Sicherheitshinweise



Das Gerät ist mit Sicherheitsvorrichtungen ausgestattet. Von dem Gerät können dennoch bei nicht bestimmungsgemäßer Verwendung und / oder andersartiger Nutzung Gefahren ausgehen. Die folgenden Sicherheitshinweise sowie die in dieser Bedienungsanleitung beschriebenen Vorgehensweisen einhalten.

Allgemeine Sicherheitshinweise für Elektrowerkzeuge



WARNUNG: Alle Sicherheitshinweise, Anweisungen, Bebilderungen und technischen Daten, mit denen dieses Elektrowerkzeug versehen ist, lesen. Versäumnisse bei der Einhaltung der nachfolgenden Anweisungen können

elektrischen Schlag, Brand und / oder schwere Verletzungen verursachen.

Alle Sicherheitshinweise und Anweisungen für die Zukunft aufbewahren.

Der in den Sicherheitshinweisen verwendete Begriff „Elektrowerkzeug“ bezieht sich auf netzbetriebene Elektrowerkzeuge (mit Netzleitung) und auf akkubetriebene Elektrowerkzeuge (ohne Netzleitung).

1) Arbeitsplatzsicherheit

- **Den Arbeitsbereich sauber und gut beleuchtet halten.** *Unordnung oder unbeleuchtete Arbeitsbereiche können zu Unfällen führen.*
- **Mit dem Elektrowerkzeug nicht in explosionsgefährdeter Umgebung, in der sich brennbare Flüssigkeiten, Gase oder Stäube befinden, arbeiten.** *Elektrowerkzeuge erzeugen Funken, die den Staub oder die Dämpfe entzünden können.*
- **Kinder und andere Personen während der Benutzung des Elektrowerkzeugs fernhalten.** *Bei Ablenkung kann die Kontrolle über das Elektrowerkzeug verloren werden.*

2) Elektrische Sicherheit

- **Der Netzstecker des Elektrowerkzeugs muss in die Steckdose passen. Der Stecker darf in keiner Weise verändert werden. Keine Adapterstecker gemeinsam mit schutzgeerdeten Elektrowerkzeugen verwenden.** *Unveränderte Netzstecker und passende Steckdosen verringern das Risiko eines elektrischen Schlages.*
- **Körperkontakt mit geerdeten Oberflächen wie Rohren, Heizungen, Herden und Kühlschränken vermeiden.** *Es besteht ein erhöhtes Risiko durch elektrischen Schlag, wenn der Körper geerdet ist.*
- **Elektrowerkzeuge von Regen oder Nässe fernhalten.** *Das Eindringen von Wasser in ein Elektrowerkzeug erhöht das Risiko eines elektrischen Schlages.*

- **Das Netzkabel nicht zweckentfremden, um das Elektrowerkzeug zu tragen, aufzuhängen oder um den Stecker aus der Steckdose zu ziehen. Das Netzkabel von Hitze, Öl, scharfen Kanten oder sich bewegenden Teilen fernhalten. Beschädigte oder verwickelte Netzkabel erhöhen das Risiko eines elektrischen Schlages.**
- **Wenn mit einem Elektrowerkzeug im Freien gearbeitet wird, nur Verlängerungskabel verwenden, die auch für den Außenbereich geeignet sind. Die Anwendung eines für den Außenbereich geeigneten Verlängerungskabels verringert das Risiko eines elektrischen Schlages.**
- **Wenn der Betrieb des Elektrowerkzeugs in feuchter Umgebung nicht vermeidbar ist, einen Fehlerstromschutzschalter verwenden. Der Einsatz eines Fehlerstromschutzschalters vermindert das Risiko eines elektrischen Schlages.**

3) Sicherheit von Personen

- **Aufmerksam sein, darauf achten, was getan wird, und mit Vernunft an die Arbeit mit einem Elektrowerkzeug gehen. Kein Elektrowerkzeug bei Müdigkeit oder unter dem Einfluss von Drogen, Alkohol oder Medikamenten benutzen. Ein Moment der Unachtsamkeit beim Gebrauch des Elektrowerkzeugs kann zu ernsthaften Verletzungen führen.**
- **Persönliche Schutzausrüstung und immer eine Schutzbrille tragen. Das Tragen persönlicher Schutzausrüstung, wie Staubschutzmaske, rutschfeste Sicherheitsschuhe, Schutzhelm oder Gehörschutz, je nach Art und Einsatz des Elektrowerkzeugs, verringert das Risiko von Verletzungen.**
- **Eine unbeabsichtigte Inbetriebnahme vermeiden. Vergewissern, dass das Elektrowerkzeug ausgeschaltet ist, bevor es an die Stromversorgung und / oder den Akku angeschlossen, das Elektrowerkzeug aufgenommen oder getragen wird. Wenn beim Tragen des Elektrowerkzeugs der Finger am Schalter ist oder das Elektrowerkzeug eingeschaltet an die Stromversorgung angeschlossen wird, kann dies zu Unfällen führen.**

- **Einstellwerkzeuge oder Schraubenschlüssel entfernen, bevor das Elektrowerkzeug eingeschaltet wird.** *Ein Werkzeug oder Schlüssel, der sich in einem drehenden Teil des Elektrowerkzeugs befindet, kann zu Verletzungen führen.*
- **Eine abnormale Körperhaltung vermeiden. Für einen sicheren Stand sorgen und jederzeit das Gleichgewicht halten.** *Dadurch kann das Elektrowerkzeug in unerwarteten Situationen besser kontrolliert werden.*
- **Geeignete Kleidung tragen. Keine weite Kleidung oder Schmuck tragen. Haare und Kleidung von sich bewegenden Teilen fernhalten.** *Lockere Kleidung, Schmuck oder lange Haare können von sich bewegenden Teilen erfasst werden.*
- **Wenn Staubabsaug- und -auffangeinrichtungen montiert werden können, sind diese anzuschließen und richtig zu verwenden.** *Verwendung einer Staubabsaugung kann Gefährdungen durch Staub verringern.*
- **Nicht in falscher Sicherheit wiegen und nicht über die Sicherheitsregeln für Elektrowerkzeuge hinwegsetzen, auch wenn man nach vielfachem Gebrauch mit dem Elektrowerkzeug vertraut ist.** *Achtloses Handeln kann binnen Sekundenbruchteilen zu schweren Verletzungen führen.*

4) Verwendung und Behandlung des Elektrowerkzeugs

- **Das Elektrowerkzeug nicht überlasten. Ausschließlich das für die auszuführende Tätigkeit bestimmte Elektrowerkzeug verwenden.** *Mit dem passenden Elektrowerkzeug arbeitet es sich besser und sicherer im angegebenen Leistungsbereich.*
- **Kein Elektrowerkzeug benutzen, dessen Schalter defekt ist.** *Ein Elektrowerkzeug, das sich nicht mehr ein- oder ausschalten lässt, ist gefährlich und muss repariert werden.*
- **Den Netzstecker aus der Steckdose ziehen und / oder einen abnehmbaren Akku entfernen, bevor Geräteeinstellungen vorgenommen, Einsatzwerkzeugteile gewechselt oder das Elektrowerkzeug weggelegt wird.** *Diese Vorsichtsmaßnahme verhindert den unbeabsichtigten Start des Elektrowerkzeugs.*

- **Unbenutzte Elektrowerkzeuge außerhalb der Reichweite von Kindern aufbewahren. Keine Personen das Elektrowerkzeug benutzen lassen, die mit diesem nicht vertraut sind oder diese Anweisungen nicht gelesen haben.** *Elektrowerkzeuge sind gefährlich, wenn sie von unerfahrenen Personen benutzt werden.*
- **Elektrowerkzeuge und Einsatzwerkzeug mit Sorgfalt pflegen. Kontrollieren, ob bewegliche Teile einwandfrei funktionieren und nicht klemmen, ob Teile gebrochen oder so beschädigt sind, dass die Funktion des Elektrowerkzeugs beeinträchtigt ist. Beschädigte Teile vor dem Einsatz des Elektrowerkzeugs reparieren lassen.** *Viele Unfälle haben ihre Ursache in schlecht gewarteten Elektrowerkzeugen.*
- **Schneidwerkzeuge scharf und sauber halten.** *Sorgfältig gepflegte Schneidwerkzeuge mit scharfen Schneidkanten verklemmen sich weniger und sind leichter zu führen.*
- **Das Elektrowerkzeug, Einsatzwerkzeuge usw. entsprechend diesen Anweisungen verwenden. Dabei die Arbeitsbedingungen und die auszuführende Tätigkeit berücksichtigen.** *Der Gebrauch von Elektrowerkzeugen für andere als die vorgesehenen Anwendungen kann zu gefährlichen Situationen führen.*

5) Service

- **Das Elektrowerkzeug nur von qualifiziertem Fachpersonal und nur mit Original-Ersatzteilen reparieren lassen.** *Dadurch wird sichergestellt, dass die Sicherheit des Elektrowerkzeugs erhalten bleibt.*

Gerätespezifische Sicherheitshinweise



Bei der Arbeit mit dem Gerät eine Schutzbrille und einen Hörschutz tragen!

- Dieses Gerät ist nicht dafür bestimmt, durch Personen (einschließlich Kinder) mit eingeschränkten sensorischen oder geistigen Fähigkeiten oder mangels Erfahrung und / oder mangels Wissen benutzt zu werden. Kinder müssen beaufsichtigt werden, um sicherzustellen, dass sie nicht mit dem Gerät spielen.

- Kinder dürfen **nicht** mit dem Gerät spielen.
- Das Gerät bei nicht vorhandener Aufsicht und vor dem Zusammenbau, dem Auseinandernehmen oder Reinigen stets vom Netz trennen.
- Im Interesse der eigenen Sicherheit das Gerät, das Netz- bzw. Verlängerungskabel und den Netzstecker vor jeder Inbetriebnahme auf Beschädigungen überprüfen. Das Gerät nur benutzen, wenn es funktionsfähig ist. Das Gerät nicht benutzen, wenn es Schäden aufweist.
- Die einwandfreie Funktion des Gerätes ist nur dann gesichert, wenn Original-Zubehör des Herstellers verwendet wird.
- Bürsten dürfen nicht an Maschinen montiert werden, deren Drehzahl über der höchstzulässigen Bürstendrehzahl liegt.
- Beschädigte oder abgenutzte Bürsten dürfen nicht verwendet werden.
- Rostverfärbungen oder andere Anzeichen für chemische oder mechanische Veränderungen am Besteckungsmaterial, an dem die Bürsten befestigt sind, können zu vorzeitigem Versagen der Bürsten führen.
- Die Bürsten so lagern, dass sie gegen folgende Einwirkungen geschützt sind:
 - hohe Luftfeuchte, Hitze, Wasser oder andere Flüssigkeiten, die die Bürsten beschädigen könnten;
 - Säuren oder Dämpfe von Säuren, die die Bürsten beschädigen könnten;
 - niedrige Umgebungstemperaturen, die zu Kondensation an den Bürsten führen, wenn sie in einen Bereich mit höheren Umgebungstemperaturen ausgelagert werden;
 - Deformation beliebiger Bereiche oder Teile der Bürsten.
- Unbedingt die Hinweise im Kapitel „Reinigung, Aufbewahrung und Wartung“ beachten.



GEFAHR – Stromschlaggefahr durch Wasser

- Das Gerät, das Netzkabel und den Netzstecker niemals in Wasser oder andere Flüssigkeiten eintauchen und sicherstellen, dass diese nicht ins Wasser fallen oder nass werden können.
- Sollte das Gerät ins Wasser fallen, sofort die Stromzufuhr unterbrechen. Nicht versuchen, dieses aus dem Wasser zu ziehen, während es am Stromnetz angeschlossen ist!
- Das Gerät, das Netz- bzw. Verlängerungskabel und den Netzstecker niemals mit feuchten Händen berühren, wenn diese Komponenten an das Stromnetz angeschlossen sind.
- Als zusätzlicher Schutz wird die Installation einer Fehlerstromschutzeinrichtung (RCD) mit einem Bemessungsauslösestrom von nicht mehr als 30 mA empfohlen. Bei Unsicherheit einen Installateur um Rat fragen.



WARNUNG – Stromschlaggefahr durch Schäden und unsachgemäße Benutzung

- Das Gerät immer zuerst ausschalten, bevor der Netzstecker aus der Steckdose gezogen bzw. an die Steckdose angeschlossen wird.
- Verlängerungskabel vollständig von der Kabeltrommel abwickeln, um ein mögliches Überhitzen zu vermeiden.
- Das Netz- bzw. Verlängerungskabel so verlegen, dass es nicht gequetscht oder geknickt wird sowie nicht mit heißen Flächen oder rotierenden Teilen des Gerätes in Berührung kommt. Das Netz- bzw. Verlängerungskabel immer nach hinten vom Gerät weg führen.
- Das Gerät ausschalten und den Netzstecker aus der Steckdose ziehen, wenn das Netz- bzw. Verlängerungskabel während des Betriebs beschädigt wird.



WARNUNG – Brandgefahr

- Das Gerät nicht in der Nähe von brennbarem Material betreiben. Keine brennbaren Materialien (z. B. Pappe, Papier, Holz, Kunststoff) in oder auf das Gerät legen.
- Das Gerät während des Betriebs nicht abdecken. Darauf achten, dass die Lüftungsschlitze des Gerätes während des Gebrauchs frei von Vermutungen und nicht abgedeckt sind.
- Im Brandfall: Nicht mit Wasser löschen! Flammen mit einer feuerfesten Decke oder einem geeigneten Feuerlöscher ersticken.



VORSICHT – Verletzungsgefahr

Gefahr durch Vibrationen!

- Bei der Benutzung des Gerätes wird der Benutzer Vibrationen ausgesetzt, welche zum Verlust des Tastsinns, zu Taubheitsgefühl, Kribbeln und zu einer Verminderung der Handgreifkraft führen können. Langfristige Belastung kann zu chronischen Beschwerden führen. Wenn möglich die Exposition zu Vibrationen begrenzen und vibrationsmindernde Handschuhe tragen.

- Die in den „Technischen Daten“ angegebenen Vibrationsstärken schränken die Benutzungsdauer ein. Die Benutzungsdauer des Gerätes sowie Häufigkeit und Länge der Pausen an die individuelle körperliche Verfassung anpassen, um die Vibrationsbelastung so gering wie möglich zu halten.
- **BEACHTEN:** Die tatsächliche Vibrationsstärke kann bei der Benutzung des Gerätes von den in dieser Anleitung angegebenen Werten abweichen. Dies kann folgende Ursachen haben:
 - bestimmungswidriger Gebrauch,
 - falsche Bedienung,
 - unzureichende Wartung.
- Um die Gefahren durch Vibrationen zu reduzieren, folgende Hinweise befolgen:
 - Falls möglich das Gerät nicht bei kalten Umgebungstemperaturen bedienen.
 - Den Körper und besonders die Hände bei kalten Umgebungstemperaturen warmhalten.
 - Ausreichend Pausen einlegen und in den Pausen die Hände und Finger bewegen bzw. lockern, um die Durchblutung zu anzuregen.
- **Falls während der Benutzung des Gerätes ein unangenehmes Gefühl auftritt oder sich die Hautfarbe an den Händen ändert, die Arbeit mit dem Gerät umgehend abbrechen!**
- **Gefahr durch laute Geräusche!** Bei der Arbeit und in der Nähe des eingeschalteten Gerätes, in Bereichen, in denen der Lärmpegel 85 dB(A) überschreitet, unbedingt angemessenen Hörschutz tragen. Nach Möglichkeit die Belastungsdauer begrenzen. Sollte trotz Gehörschutz Unbehagen irgendeiner Art auftreten, die Arbeit unverzüglich beenden und den Hörschutz auf lockeren Sitz und Funktion überprüfen. Sicherstellen, dass dieser einen angemessenen Schutz für den Lärmpegel bietet, der von dem verwendeten Gerät ausgeht.
- Den Handgriff und Zusatzgriff immer trocken, sauber und fettfrei halten, damit das Gerät während des Gebrauchs sicher und fest gehalten werden kann.
- **Sturzgefahr!** Darauf achten, dass das angeschlossene Netz- bzw. Verlängerungskabel keine Stolpergefahr darstellt.

HINWEIS – Risiko von Material- und Sachschäden

- Das Gerät nur verwenden, wenn es korrekt zusammengebaut ist! Vor jeder Anwendung überprüfen, ob die Bürste korrekt und fest an der Haupteinheit angebracht ist!
- Nur Bürsten mit einem maximalen Durchmesser von 100 mm verwenden.
- Das Gerät immer erst an einer kleinen, unauffälligen Stelle testen.
- Das Gerät ausschalten und den Netzstecker aus der Steckdose ziehen, wenn während des Betriebs ein Fehler auftritt oder vor einem Gewitter. Das Gerät nicht verwenden, wenn es eine Fehlfunktion hatte oder ins Wasser gefallen ist.
- Das Gerät vor Wärmequellen, offenem Feuer, Minustemperaturen, lang anhaltender Feuchtigkeit, Nässe und Stößen schützen.
- Nur Original-Zubehöerteile des Herstellers verwenden.
- Das Gerät nur bei einer Umgebungstemperatur von 0 °C bis 40 °C benutzen und lagern.

Lieferumfang und Geräteübersicht



BEACHTEN!

- **WARNUNG – Erstickungsgefahr!** Kinder und Tiere vom Verpackungsmaterial fernhalten.
- Niemals das Typenschild und eventuelle Warnhinweise entfernen!

Lieferumfang

1. Den Lieferumfang auspacken und auf Vollständigkeit sowie Transportschäden überprüfen. Falls das Gerät, der Netzstecker oder das Netzkabel Schäden aufweisen, das Gerät nicht (!) verwenden, sondern den Kundenservice kontaktieren.
2. Sämtliches Verpackungsmaterial sowie eventuell vorhandene Schutzfolien, die zum Transportschutz dienen, entfernen.

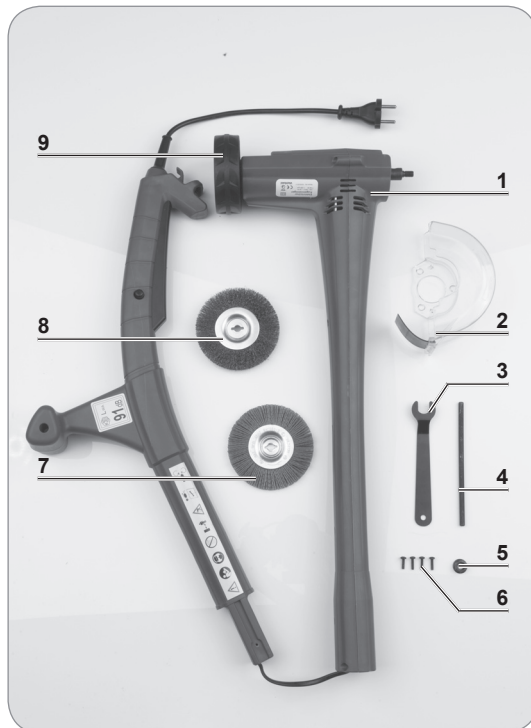

- 1 Haupteinheit (1 x)
- 2 Schutzhaube (1 x)
- 3 Maulschlüssel (1 x)
- 4 Fixierstab (1 x)
- 5 Mutter (1 x): ggf. vormontiert
- 6 Schraube (4 x)
- 7 Nylon-Bürste (1 x)
- 8 Stahl-Bürste (1 x)
- 9 Führungsrad (1 x)

Nicht abgebildet:

- Gebrauchsanleitung

Geräteübersicht

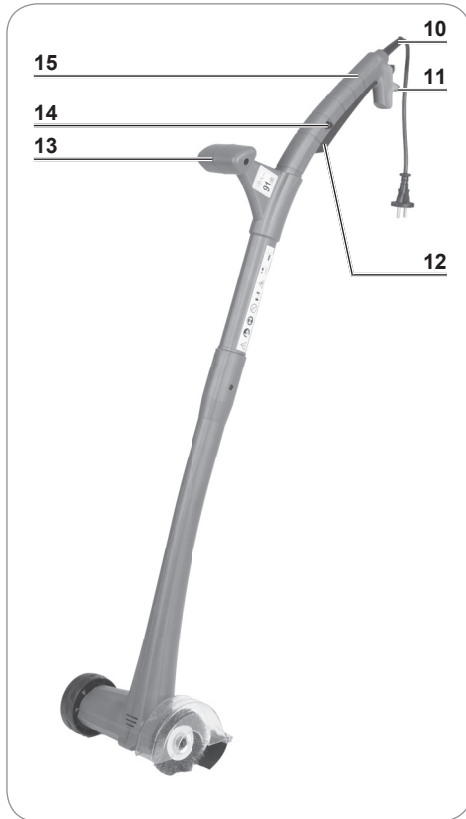

- 10 Netzkabel mit Netzstecker
- 11 Halterung für Verlängerungskabel
- 12 Ein- / Ausschalter
- 13 Zusatzgriff
- 14 Entriegelungsknopf
- 15 Handgriff

Montage



BEACHTEN!

- Das Gerät immer erst ausschalten und den Netzstecker aus der Steckdose ziehen, bevor die Bürsten ausgetauscht werden!

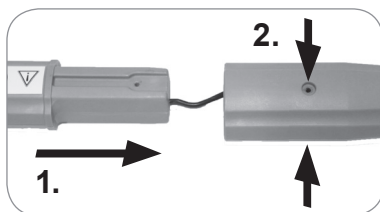

1. Die zwei Teile der Haupteinheit (1) zusammenstecken.
2. Die Teile der Haupteinheit mit zwei Schrauben (6) fixieren.

3. Die Mutter (5) ggf. vom Gewinde abschrauben.

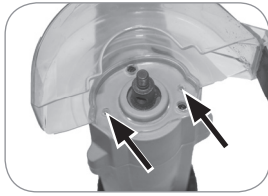

4. Die Schutzhaube (2) in die dafür vorgesehene Aussparung am unteren Ende der Haupteinheit einsetzen. Dabei darauf achten, dass der Pfeil nach vorne zeigt.
5. Die Schutzhaube mit zwei Schrauben fixieren.

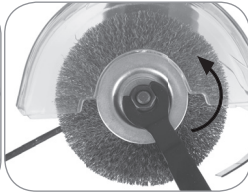
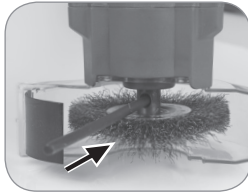

6. Die gewünschte Bürste auf das Gewinde aufsetzen. Dabei muss die Schrift auf der Bürste nach oben zeigen.
7. Die Bürste mit der Mutter an der Haupteinheit fixieren. Dafür den Fixierstab (4) in die Aussparung an der Achse setzen, die Mutter auf das Gewinde drehen und mit dem mitgelieferten Maulschlüssel (3) festdrehen.

Um das Gerät auseinanderzunehmen in umgekehrter Reihenfolge vorgehen.

Bürsten

Im Lieferumfang sind zwei verschiedene Bürsten enthalten:

Stahl-Bürste (8): Die Stahl-Bürste eignet sich für widerstandsfähige Oberflächen und hartnäckiges Unkraut.

Nylon-Bürste (7): Die Nylon-Bürste eignet sich für leichte Vermutungen und Oberflächen, die für die Stahl-Bürste zu empfindlich sind.

Benutzung



BEACHTEN!



- Dieses Gerät erzeugt eine Lautstärke von bis zu ca. 91 dB. Daher einen geeigneten Hörschutz verwenden! Zur eigenen Sicherheit zudem eine Schutzbrille während der Arbeit mit dem Gerät tragen.
- Unbedingt geeignete Kleidung, wie z. B. eine lange Hose, ein langärmeliges Oberteil und festes Schuhwerk tragen.
- **WICHTIG: Den Fixierstab von der Achse entfernen, bevor das Gerät in Betrieb genommen wird.**
- Vor Gebrauch des Gerätes die zu bearbeitende Fläche von herumliegenden Gegenständen und groben Verschmutzungen freiräumen, die von dem Gerät aufgeschleudert werden oder sich im Gerät verfangen können.
- Nach dem Ausschalten des Gerätes rotiert die Bürste noch ein paar Sekunden. Warten, bis die Bürste vollständig zum Stillstand gekommen ist.
- Das Gerät nie ohne montierte Schutzhaube verwenden!
- Das Gerät nicht ohne Bürste verwenden.
- Das Gerät erst einschalten und danach über die zu bearbeitende Fläche führen.

- Das Gerät eingeschaltet immer vorwärts bewegen. Das Gerät eingeschaltet niemals ziehen!
- Bei der Arbeit mit dem Gerät nie längere Zeit auf einer Stelle verweilen. Immer in Bewegung bleiben.
- Das Gerät immer mit zwei Händen führen.



Eine Lärmbelastung durch dieses Gerät lässt sich nicht vermeiden. Ruhezeiten beachten.

1. Mit allen Eigenschaften und Funktionen des Gerätes vertraut machen.



2. Ein geeignetes Verlängerungskabel in einer Schleife in die Halterung für das Verlängerungskabel (11) am Gerät einhängen.

3. Den Netzstecker des Gerätes mit dem Verlängerungskabel verbinden.
4. Den Netzstecker des Verlängerungskabels in eine vorschriftsmäßig installierte Steckdose stecken. Die Steckdose muss auch nach dem Anschließen gut zugänglich sein, damit die Netzverbindung schnell getrennt werden kann.
5. Das Gerät auf den Boden stellen und so ausrichten, dass die offene Seite der Schutzhaube (2) parallel zum Boden zeigt.
6. Das Gerät mit zwei Händen an beiden Griffen (13, 15) festhalten und ausreichend Abstand zum Gerät bzw. der Bürste halten.
7. Das Gerät einschalten: Den Entriegelungsknopf (14) und gleichzeitig den Ein- / Ausschalter (12) herunterdrücken und den Ein- / Ausschalter gedrückt halten.
8. Das Gerät in einer gleichmäßigen Geschwindigkeit über die zu reinigenden Fugen bewegen.



Bei stärkeren Verschmutzungen diesen Schritt gegebenenfalls wiederholen.

9. Das Gerät ausschalten: Den Ein- / Ausschalter loslassen.
10. Nach Beendigung der Arbeit den Netzstecker aus der Steckdose ziehen und das Verlängerungskabel vom Gerät trennen.
11. Das Gerät nach **jedem** Gebrauch wie im Kapitel „Reinigung, Aufbewahrung und Wartung“ beschrieben reinigen.

Reinigung, Aufbewahrung und Wartung



BEACHTEN!

- **Vor Beginn der Reinigung die Sicherheitshinweise im Kapitel „Sicherheitshinweise“ beachten!**
- Das Gerät direkt nach dem Gebrauch reinigen. Keine Schmutzpartikel antrocknen lassen.
- Zum Reinigen keine ätzenden oder scheuernden Reinigungsmittel oder -pads verwenden. Diese können die Oberfläche beschädigen.

Reinigung und Aufbewahrung

1. Die Bürste und die Schutzhaube (2) von dem Gerät abbauen (siehe Kapitel „Montage“).
2. Die Bürste und die Schutzhaube vorsichtig ausklopfen und mit einer weichen Reinigungsbürste groben Schmutz entfernen. Danach mit warmem Wasser sowie etwas mildem Spülmittel reinigen.
3. Die Haupteinheit (1) und das Führungsrad (9) mit einem angefeuchteten Tuch abwischen. Bei Bedarf etwas mildes Spülmittel verwenden, um stärkere Verschmutzungen zu entfernen. Insbesondere die Lüftungsschlitze gründlich säubern.

WICHTIG: Bei der Reinigung darauf achten, dass keine Flüssigkeiten in die Haupteinheit gelangen!

4. Wenn alle Teile vollständig getrocknet sind, das Gerät wieder zusammenbauen.
5. Das Gerät an einem trockenen, sauberen, frostfreien Ort aufbewahren, der vor direktem Sonnenlicht und dem Zugriff durch Kinder oder Tiere geschützt ist.

Wartung

- Das Gerät, insbesondere das Netzkabel, sowie alle Zubehörteile regelmäßig auf Beschädigungen prüfen. Das Gerät nicht verwenden, wenn das Gerät, das Netzkabel, der Netzstecker oder die Zubehörteile Schäden aufweisen. Beschädigte Teile müssen durch den Hersteller, Kundenservice oder eine Fachwerkstatt ersetzt werden, um Gefährdungen zu vermeiden.
- Keine abgenutzten Bürsten verwenden. Abgenutzte Bürsten müssen ausgetauscht werden.

Technische Daten

Artikelnummer:	02978
Modellnummer:	N1C-100JS
Spannungsversorgung:	230 – 240 V~ 50 Hz
Leistung:	140 W
Drehzahl:	1200 U / min
Schallleistungspegel (L_{WA})*:	88 dB (A)
Schalldruckpegel (L_{pA})*:	68 dB (A)
Toleranz Schallpegel:	K = 3 dB(A)
Vibrationsemission*:	1,6 m/s ² K = 1,5 m/s ²
Bürstendurchmesser:	max. 100 mm
Schutzklasse:	II
Schutzart:	IP20



*** ACHTUNG:**

- Die angegebenen Werte sind Emissionswerte und müssen damit nicht zugleich auch sichere Arbeitsplatzwerte darstellen. Obwohl es eine Korrelation zwischen Emissions- und Immissionspegeln gibt, kann daraus nicht zuverlässig abgeleitet werden, ob zusätzliche Vorsichtsmaßnahmen notwendig sind oder nicht. Faktoren, welche den aktuellen am Arbeitsplatz vorhandenen Immissionspegel beeinflussen, beinhalten die Eigenart des Arbeitsraumes, andere Geräuschquellen, z. B. die Zahl der Maschinen und anderer benachbarter Arbeitsvorgänge. Die zulässigen Arbeitsplatzwerte können ebenso von Land zu Land variieren. Diese Information soll Sie jedoch befähigen, eine bessere Abschätzung von Gefährdung und Risiko vorzunehmen.
- Der angegebene Schwingungsgesamtwert und die angegebenen Geräuschemissionswerte sind nach einem genormten Prüfverfahren gemessen worden und können zum Vergleich eines Elektrowerkzeugs mit einem anderen verwendet werden. Die Emissionswerte können auch zu einer vorläufigen Einschätzung der Belastung verwendet werden.
- Die Schwingungs- und Geräuschemissionen können während der tatsächlichen Benutzung des Elektrowerkzeugs von den Angabewerten abweichen, abhängig von der Art und Weise, in der das Elektrowerkzeug verwendet wird, insbesondere, welche Art von Werkstück bearbeitet wird.

Fehlerbehebung

Sollte das Gerät nicht ordnungsgemäß funktionieren, überprüfen, ob ein Problem selbst behoben werden kann. Lässt sich mit den genannten Schritten das Problem nicht lösen, den Kundenservice kontaktieren.



Nicht versuchen, ein defektes elektrisches Gerät eigenständig zu reparieren!

Problem	Mögliche Ursache	Behebung
Das Gerät funktioniert nicht.	Der Netzstecker steckt nicht richtig in der Steckdose.	Den Netzstecker einstecken.
	Das Netzkabel des Gerätes ist nicht richtig mit dem Verlängerungskabel verbunden.	Die Verbindung zwischen Netz- und Verlängerungskabel überprüfen.
	Die Steckdose ist defekt.	Eine andere Steckdose ausprobieren.
	Das Verlängerungskabel ist defekt.	Neues Verlängerungskabel nutzen.
	Es ist keine Netzspannung vorhanden.	Die Sicherung des Netzanschlusses überprüfen.
	Der Ein- / Ausschalter (12) ist nicht vollständig gedrückt bzw. wird nicht gedrückt gehalten.	Den Entriegelungsknopf (14) und gleichzeitig den Ein- / Ausschalter herunterdrücken und den Ein- / Ausschalter gedrückt halten.

Problem	Mögliche Ursache	Behebung
Die Sicherung im Sicherungskasten wird ausgelöst.	Zu viele Geräte am selben Stromkreis angeschlossen.	Anzahl der Geräte im Stromkreis reduzieren.
	Kein Fehler feststellbar.	Den Kundenservice kontaktieren.
Die Verschmutzungen in den Fugen werden nicht vollständig entfernt	Die Bürste ist abgenutzt.	Bürste auswechseln.
Während des Gebrauchs lässt sich ein unangenehmer Geruch feststellen.	Wird das Gerät zum ersten Mal verwendet?	Eine Geruchsentwicklung tritt bei der ersten Benutzung neuer Geräte häufig auf. Der Geruch sollte verschwinden, nachdem das Gerät mehrmals benutzt wurde.

Entsorgung



Das Verpackungsmaterial umweltgerecht entsorgen und der Wertstoffsammlung zuführen.



Das Gerät umweltgerecht an einem Recyclinghof für elektrische und elektronische Altgeräte entsorgen. Es gehört nicht in den Hausmüll. Nähere Informationen bei der örtlichen Gemeindeverwaltung erhältlich.

Kundenservice / Importeur:

DS Produkte GmbH
 Am Heisterbusch 1
 19258 Gallin
 Deutschland
 Tel.: +49 38851 314650
 (0 – 30 Ct./Min. in das dt.
 Festnetz. Kosten variieren je nach
 Anbieter.)

Alle Rechte vorbehalten.

Contents

Intended Use _____	19
Explanation of the Symbols _____	20
Explanation of the Signal Words _____	20
Safety Instructions _____	20
Items Supplied and Device Overview _____	27
Assembly _____	28
Use _____	29
Cleaning, Storage and Maintenance _____	30
Technical Data _____	31
Troubleshooting _____	32
Disposal _____	33

Annex: Conformity Declaration

Dear Customer,

We are delighted that you have chosen this **crevice cleaner**.

Before using the device for the first time, please read the instructions carefully and keep them for future reference. If the device is given to someone else, these instructions should also be handed over with it.

The manufacturer and importer do not accept any liability if the information in these instructions is not complied with.

If you have any questions about the device and about spare parts / accessories, please contact the customer service department via our website:

www.service-shopping.de

Intended Use

- The device is intended to be used for removing weeds and dirt from crevices between flagstones and paving slabs.
- The device is not suitable for cleaning crevices between tiles and slabs made from delicate material, such as plastic.
- The device is for personal use only and is not intended for commercial applications.
- The device should only be used as described in these instructions. Any other use is deemed to be improper.
- The following are excluded from the warranty: all defects caused by improper handling, damage or unauthorised attempts at repair. This also applies to normal wear and tear.

Explanation of the Symbols



Safety instructions: Read through these carefully and follow them to prevent personal injury.



Wear protective goggles and hearing protection!



Do not reach into rotating parts.



If the mains cable is damaged, pull out the mains plug and do not start operating the device!



Do not expose the device to any rain.



Caution: Danger of injury from flying dirt particles!



Keep people who are not involved away from the working area. Maintain a safe distance from people standing nearby.



Protection class II



Read operating instructions before use!



Supplementary information

Explanation of the Signal Words

DANGER	warns of serious injuries and danger to life
WARNING	warns of possible serious injuries and danger to life
CAUTION	warns of slight to moderate injuries
NOTICE	warns of damage to property

Safety Instructions



The device is equipped with safety features. Nevertheless, the device may still present dangers if it is not used in the intended way and / or is utilised in some other way. Comply with the following safety instructions and the procedures that are specified in these operating instructions.

General Power Tool Safety Warnings



WARNING: Read all safety notes, instructions, illustrations and technical data provided with this power tool. Failure to follow the instructions listed below may result in electric shock, fire and / or serious injury.

Retain all safety warnings and instructions for future reference.

The term “power tool” in all the safety instructions listed below refers to mains-operated (corded) power tools and to battery-operated (cordless) power tools.

1) Workplace Safety

- **Keep the working area clean and well lit.** *Cluttered or dark areas invite accidents.*
- **Do not operate the power tool in potentially explosive atmospheres containing flammable liquids, gases, or dusts.** *Power tools create sparks which may ignite the dust or fumes.*
- **Keep children and bystanders away while operating the power tool.** *If you are distracted, you may lose control of the power tool.*

2) Electrical Safety

- **The power tool mains plug must fit in the plug socket. The plug may not be modified in any way. Do not use any adapter plugs with earthed (grounded) power tools.** *Unmodified mains plugs and matching sockets will reduce the risk of electric shock.*
- **Avoid body contact with earthed or grounded surfaces such as pipes, radiators, ranges and refrigerators.** *There is an increased risk of electric shock if the body is earthed or grounded.*
- **Keep power tools away from rain or moisture.** *Water entering a power tool will increase the risk of electric shock.*
- **Do not misuse the mains cable for carrying, suspending or unplugging the power tool. Keep the mains cable away from heat, oil, sharp edges or moving parts.** *Damaged or entangled mains cables increase the risk of electric shock.*
- **When operating a power tool outdoors, only use extension cables that are also suitable for outdoor use.** *Use of an extension cable that is suitable for outdoor use reduces the risk of electric shock.*

- **If operating the power tool in a damp location is unavoidable, use a residual current device (RCD) protected supply. Use of an RCD reduces the risk of electric shock.**

3) Personal Safety

- **Remain alert, pay attention to what you are doing, and use common sense when operating a power tool. Do not use a power tool while you are tired or under the influence of drugs, alcohol or medication. A moment of inattention while operating power tools may result in serious personal injury.**
- **Wear personal protective equipment and always wear safety goggles. Wearing personal protective equipment such as a dust mask, non-skid safety shoes, a hard hat or hearing protection, depending on how and where the power tool is used, will reduce the risk of injuries.**
- **Avoid accidental start-up. Ensure that the power tool is switched off before connecting it to the power supply and / or battery, picking up or carrying the power tool. Carrying power tools with your finger on the switch or energising power tools that have the switch on invites accidents.**
- **Remove any adjusting tools or wrenches before the power tool is switched on. A tool or wrench left attached to a rotating part of the power tool may result in injuries.**
- **Avoid adopting an abnormal posture. Maintain a secure footing and balance at all times. This enables better control of the power tool in unexpected situations.**
- **Wear suitable clothing. Do not wear loose clothing or jewellery. Keep hair and clothing away from moving parts. Loose clothing, jewellery or long hair may become entangled in moving parts.**
- **If dust extraction and collection equipment can be mounted, it should be connected and used properly. Use of dust collection can reduce dust-related hazards.**
- **Do not have a false sense of security and do not ignore the safety rules for power tools even if you are familiar with the power tool after using it many times. Careless actions can result in serious injuries in fractions of a second.**

4) Power Tool Use and Care

- **Do not overload the power tool. Only ever use the designated power tool for the activity that is to be performed.** *With the appropriate power tool, you will work better and more safely in the specified power range.*
- **Do not use a power tool whose switch is defective.** *Any power tool that cannot be controlled with the switch is dangerous and must be repaired.*
- **Pull the mains plug out of the plug socket and / or remove a detachable battery before any device settings are made, tool bits are changed or the power tool is put to one side.** *This preventive measure reduces the risk of starting the power tool accidentally.*
- **Store idle power tools out of the reach of children. Do not allow people who are unfamiliar with the power tool or have not read these instructions to operate the power tool.** *Power tools are dangerous in the hands of inexperienced people.*
- **Handle power tools and tool bits with care. Check whether moving parts function perfectly and do not jam and check whether parts are broken or damaged in such a way that the function of the power tool is impaired. Have damaged parts repaired before using the power tool.** *Many accidents are caused by poorly maintained power tools.*
- **Keep cutting tools sharp and clean.** *Properly maintained cutting tools with sharp cutting edges are less likely to bind and are easier to control.*
- **Use the power tool, tool bits etc. in accordance with these instructions. Take account of the working conditions and the work to be performed.** *Use of power tools for operations other than those intended could result in a hazardous situation.*

5) Service

- **Have the power tool repaired only by a qualified expert using only genuine replacement parts.** *This will ensure that the safety of the power tool is maintained.*

Device-Specific Safety Instructions



Wear safety goggles and hearing protection when working with the device!

- This device is not intended to be used by people (including children) with limited sensory or mental capabilities or who lack the necessary experience and / or knowledge. Children must be supervised to ensure that they do not play with the device.
- Children must **not** play with the device.
- The device must always be disconnected from the mains power when it is left unattended and before assembling, disassembling or cleaning the device.
- In the interest of your own safety, check the device, the mains cable or extension cable and the mains plug for damage every time before use. Use the device only if it is in working order. Do not use the device if it is damaged.
- The device is only guaranteed to work perfectly if the manufacturer's original accessories are used.
- Brushes may not be fitted on machines whose speed is higher than the maximum permitted brush speed.
- Damaged or worn brushes must not be used.
- Any rust discolouration or other signs of chemical or mechanical changes on the fixing material to which the brushes are attached may result in premature failure of the brushes.
- Store the brushes so that they are protected from the following influences:
 - high humidity, heat, water or other liquids which might damage the brushes;
 - acids or acid vapours which might damage the brushes;
 - low ambient temperatures which will cause condensation on the brushes if they are taken out of storage in an area with higher ambient temperatures;
 - deformation of any areas or parts of the brushes.
- It is essential to follow the instructions in the "Cleaning, Storage and Maintenance" chapter.



DANGER – Danger of Electric Shock from Water

- Never immerse the device, mains cable or mains plug in water or other liquids and ensure that they cannot fall into water or become wet.
- Should the device fall into water, switch off the power supply immediately. Do not attempt to pull it out of the water while it is still connected to the mains power!
- Never touch the device, mains cable or extension cable and mains plug with wet hands when these components are connected to the mains power.
- As additional protection, the installation of a residual current device (RCD) with a rated tripping current of no more than 30 mA is recommended. If you are unsure, ask a fitter for advice.



WARNING – Danger of Electric Shock from Damage and Inappropriate Use

- Always switch off the device first before the mains plug is pulled out of the plug socket or connected to the plug socket.
- Unwind the extension cable fully from the cable extension reel to prevent possible overheating.
- Lay the mains cable or extension cable in such a way that it does not become squashed or bent and does not come into contact with hot surfaces or rotating parts of the device. Always guide the mains cable or extension cable backwards away from the device.
- Switch off the device and pull the mains plug out of the plug socket if the mains cable or extension cable is damaged during operation.



WARNING – Danger of Fire

- Do not operate the device in the vicinity of combustible material. Do not place any combustible materials (e. g. cardboard, paper, wood or plastic) in or on the device.
- Do not cover the device during operation. Make sure that the ventilation slots of the device are free of any contamination and are not covered during use.
- In the event of a fire: Do not extinguish with water! Smother the flames with a fireproof blanket or a suitable fire extinguisher.



CAUTION – Danger of Injury

Danger from Vibrations!

- When the device is used, the user is exposed to vibrations which may lead to loss of the sense of touch, numbness, a tingling sensation and a reduction in the gripping strength of the hand. Long-term exposure may result in chronic complaints. If possible, limit the level of exposure to vibrations and wear vibration-reducing gloves.
- The vibration strengths which are quoted in the “Technical Data” restrict the period of use. Adapt the period of time for which you use the device and the frequency and length of the breaks you take to your individual physical condition in order to keep vibration shocks as low as possible.

- PLEASE NOTE: The actual vibration strength may differ from the figures which are quoted in these instructions when using the device. This may have the following causes:
 - non-designated use,
 - incorrect operation,
 - insufficient maintenance.
- To reduce the risks posed by vibrations, comply with the following instructions:
 - If possible, do not operate the device in cold ambient temperatures.
 - Keep your body and in particular your hands warm in cold ambient temperatures.
 - Take sufficient breaks and during the breaks move or loosen your hands and fingers to get the blood flowing through them.
- **If you experience an unpleasant sensation or the colour of the skin on your hands changes while you are using the device, stop performing the work with the device immediately!**
- **Danger posed by loud noises!** It is imperative to wear appropriate hearing protection when working and in the vicinity of the switched-on device, in areas in which the noise level exceeds 85 dB(A). Limit the length of exposure where possible. If in spite of hearing protection any kind of discomfort arises, stop work immediately and check the hearing protection to establish whether it fits and works properly. Make sure that it provides an appropriate level of protection for the noise level which is produced by the device which is used.
- Always keep the handle and the extra grip dry, clean and free of grease to ensure that the device can be held securely and firmly during use.
- **Danger of tripping!** Make sure that the connected mains cable or extension cable does not present a trip hazard.

NOTICE – Risk of Damage to Material and Property

- The device should only be used if it has been correctly assembled! Check before each use whether the brush has been attached to the main unit correctly and securely!
- Only use brushes with a maximum diameter of 100 mm.
- Always test the device first on a small, inconspicuous spot.
- Switch off the device and pull the mains plug out of the plug socket if an error occurs during operation or before a thunderstorm. Do not use the device if it has malfunctioned or been dropped in water.
- Protect the device from heat sources, naked flames, sub-zero temperatures, persistent moisture, wet conditions and impacts.
- Use only original spare parts from the manufacturer.
- Only use and store the device in an ambient temperature of from 0 °C to 40 °C.

Items Supplied and Device Overview



PLEASE NOTE!

- **WARNING – Danger of Suffocation!** Keep children and animals away from the packaging material.
- Never remove the rating plate and any possible warnings!

Items Supplied

1. Unpack the items supplied and check them for completeness and transport damage. If the device, the mains plug or the mains cable does have damage, do not (!) use the device, but contact our customer service department.
2. Remove all packaging materials and any possible protective films used for protection during transportation.

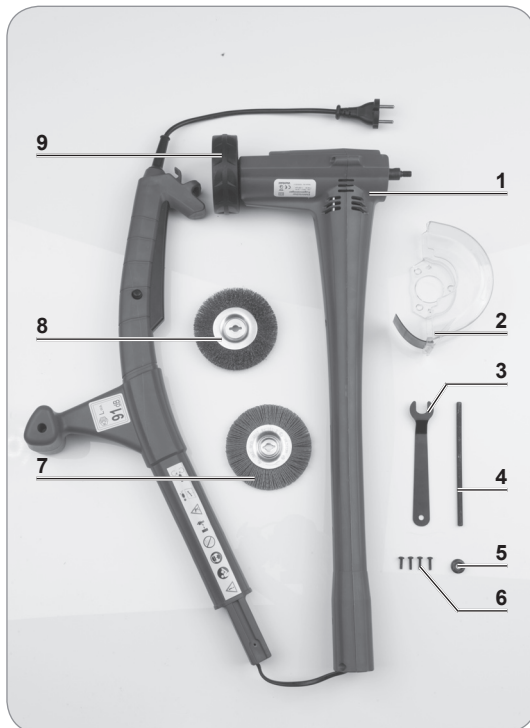

- 1 Main unit (1 x)
- 2 Protective guard (1 x)
- 3 Spanner (1 x)
- 4 Fixing rod (1 x)
- 5 Nut (1 x): possibly prefitted
- 6 Screw (4 x)
- 7 Nylon brush (1 x)
- 8 Steel brush (1 x)
- 9 Guide wheel (1 x)

Not shown:

- Operating instructions

Device Overview

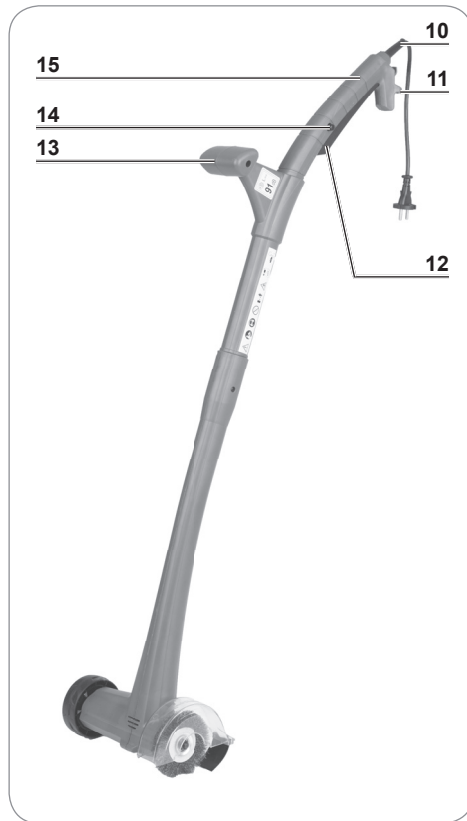

- 10 Mains cable with mains plug
- 11 Holder for extension cable
- 12 On / Off switch
- 13 Extra grip
- 14 Release button
- 15 Handle

Assembly



PLEASE NOTE!

- Always switch off the device first and pull the mains plug out of the plug socket before the brushes are replaced!

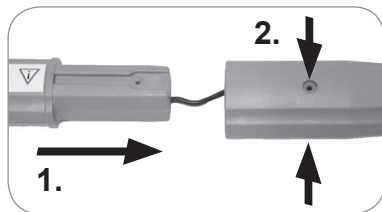

1. Plug together the two parts of the main unit (1).
2. Fix the parts of the main unit in place with two screws (6).

3. Unscrew the nut (5) off the thread if necessary.

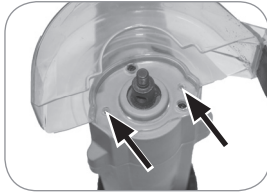

4. Insert the protective guard (2) into the recess which is provided for it at the bottom end of the main unit. When you do this, make sure that the arrow is pointing forwards.

5. Fix the protective guard in place with two screws.

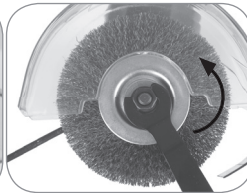
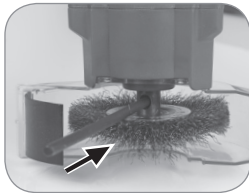

6. Place the brush you want onto the thread. When you do this, the writing on the brush must be pointing upwards.

7. Fix the brush on the main unit with the nut. To do this, place the fixing rod (4) into the recess on the axis, twist the nut onto the thread and turn it tight using the spanner (3) that is also supplied.

Perform the steps in reverse order to dismantle the device.

Brushes

The items supplied include two different brushes:

Steel brush (8): The steel brush is suitable for resistant surfaces and stubborn weeds.

Nylon brush (7): The nylon brush is suitable for light dirt and surfaces which are too delicate for the steel brush.

Use



PLEASE NOTE!



- This device generates a volume of up to approx. 91 dB. You should therefore wear suitable hearing protection! For your own safety, you should also wear protective goggles while working with the device.
- It is essential to wear suitable clothing, e. g. long trousers, a long-sleeved top and sturdy footwear.
- **IMPORTANT: Remove the fixing rod from the axis before putting the device into operation.**
- Before using the device, clear from the surface which is to be processed any coarse dirt and objects lying around which may be spread around by the device or become caught in the device.
- After the device has been switched off, the brush carries on rotating for a few seconds. Wait until the brush has come to a complete standstill.
- Never use the device without the protective guard fitted!
- Do not use the device without a brush.
- Switch the device on first and then guide it over the surface which is to be processed.

- Always move the device forwards when it is switched on. Never drag the device when it is switched on!
- When working with the device, never linger on one spot for too long. Always keep moving.
- Always guide the device with two hands.



It is impossible to prevent the impact of noise from this device. Take periods of rest.

1. Familiarise yourself with all of the features and functions of the device.
2. Hang a suitable extension cable in a loop in the holder for the extension cable (11) on the device.



3. Connect the mains plug of the device to the extension cable.
4. Plug the mains plug of the extension cable into a plug socket that has been properly installed. The socket must also be readily accessible after connection so that the connection to the mains can quickly be isolated.
5. Place the device on the ground and align it so that the open side of the protective guard (2) is parallel with the ground.
6. Hold the device securely with two hands on both handles (13, 15) and maintain a sufficient distance from the device or brush.
7. Switch on the device: Press down the release button (14) and the On / Off switch (12) at the same time and keep the On / Off switch pressed down.
8. Move the device at an even speed over the crevices which are to be cleaned.



Repeat this step if necessary for more stubborn dirt.

9. Switch off the device: Release the On / Off switch.
10. After finishing work, pull the mains plug from the plug socket and disconnect the extension cable from the device.
11. Clean the device after **each** use in the manner described in the “Cleaning, Storage and Maintenance” chapter.

Cleaning, Storage and Maintenance



PLEASE NOTE!

- **Before commencing the cleaning, note the safety instructions in the “Safety Instructions” chapter!**
- Clean the device immediately after use. Do not allow any dirt particles to dry on.
- Do not use any corrosive or abrasive cleaning agents or cleaning pads for cleaning. These can damage the surface.

Cleaning and Storage

1. Remove the brush and the protective guard (2) from the device (see the “Assembly” chapter).
2. Carefully tap out the brush and the protective guard and remove any coarse dirt with a soft cleaning brush. Then clean it with warm water and a little mild detergent.
3. Wipe down the main unit (1) and the guide wheel (9) with a damp cloth. If necessary, use a little mild detergent to remove more intense soiling. In particular, give the ventilation slots a thorough clean.

IMPORTANT: Make sure that no liquids get into the main unit during cleaning!

4. Once all parts are completely dry, reassemble the device.
5. Store the device in a dry, clean, frost-free place that is protected from direct sunlight and cannot be accessed by children or animals.

Maintenance

- Check the device, in particular the mains cable, and all accessories for damage regularly. Do not use the device if the device, the mains cable, the mains plug or the accessories are damaged. Damaged parts must be replaced by the manufacturer, customer service department or a specialist workshop in order to avoid any hazards.
- Do not use any worn brushes. Worn brushes must be replaced.

Technical Data

Article number:	02978
Model number:	N1C-100JS
Voltage supply:	230 – 240 V~ 50 Hz
Power:	140 W
Speed:	1200 rpm
Sound power level (L_{WA})*:	88 dB (A)
Sound pressure level (L_{pA})*:	68 dB (A)
Sound level tolerance:	K = 3 dB(A)
Vibration emission*:	1.6 m/s ² K = 1.5 m/s ²
Brush diameter:	max. 100 mm
Protection class:	II
Type of protection:	IP20



*** PLEASE NOTE:**

- The specified values are emission values and they do not therefore also represent safe workplace values. Although there is a correlation between emission and immission levels, it cannot reliably be inferred from this whether additional precautionary measures are necessary or not. Factors which influence the current immission level existing at a workplace include the nature of the workspace, other noise sources, e. g. the number of machines and other working processes taking place nearby. The permitted workplace values can also vary from country to country. However, this information should help you to be able to make a better assessment of hazard and risk.
- The specified total vibration value and the specified noise emission values have been measured using a standardised testing method and can be used to compare one power tool with another one. The emission values can also be used to make a preliminary assessment of the level of pollution.
- The vibration and noise emissions may vary from the specified values when the power tool is actually used, depending on the way in which the power tool is used, in particular what kind of workpiece is being machined.

Troubleshooting

If the device does not work properly, check whether you are able to rectify the problem yourself. If the problem cannot be solved with the steps that are listed, contact the customer service department.



Do not attempt to repair a defective electrical device yourself!

Problem	Possible cause	Fix
The device does not work.	The mains plug is not inserted correctly in the socket.	Insert the mains plug.
	The mains cable of the device is not connected properly to the extension cable.	Check the connection between the mains cable and extension cable.
	The socket is defective.	Try another socket.
	The extension cable is defective.	Use a new extension cable.
	No mains voltage is present.	Check the fuse of the mains connection.
	The On / Off switch (12) is not fully pressed or is not being held down.	Press down the release button (14) and the On / Off switch at the same time and keep the On / Off switch pressed down.

Problem	Possible cause	Fix
The fuse in the fuse box is triggered.	Too many devices connected to the same circuit.	Reduce the number of devices in the circuit.
	No error can be identified.	Contact our customer service department.
The dirt in the crevices is not fully removed.	The brush is worn.	Replace the brush.
During use, an unpleasant smell is detected.	Is the device being used for the first time?	A smell often develops when new devices are first used. The smell should disappear once the device has been used several times.

Disposal



Dispose of the packaging material in an environmentally friendly manner and take it to a recycling centre.



Dispose of the device in an environmentally friendly manner at a recycling centre for used electrical and electronic devices. It should not be disposed of in the regular domestic waste. More information is available from your local authorities.

Customer Service / Importer:

DS Produkte GmbH
Am Heisterbusch 1
19258 Gallin
Germany
Tel.: +49 38851 314650

(Calls to German landlines are subject to charges. The cost varies depending on the service provider.)

All rights reserved.

Contenu

Utilisation conforme _____	34
Explication des symboles _____	35
Explication des mentions d'avertissement _____	35
Consignes de sécurité _____	35
Composition et vue générale de l'appareil _____	43
Montage _____	44
Utilisation _____	45
Nettoyage, rangement et maintenance _____	47
Caractéristiques techniques _____	48
Dépannage _____	49
Mise au rebut _____	50

Annexe : Déclaration de conformité

Chère cliente, cher client,

Nous vous félicitons d'avoir fait l'acquisition de ce **nettoyeur à bordures**.

Veuillez lire attentivement le présent mode d'emploi avant la première utilisation de l'appareil et conservez-le précieusement pour toute consultation ultérieure. Si vous donnez ou prêtez cet appareil à une tierce personne, n'oubliez pas d'y joindre ce mode d'emploi.

Le fabricant et l'importateur déclinent toute responsabilité en cas de non-observation des instructions qu'il contient.

Pour toute question concernant l'appareil et ses pièces de rechange et accessoires, vous pouvez contacter le service après-vente à partir de notre site Internet :

www.service-shopping.de

Utilisation conforme

- L'appareil sert à éliminer les mauvaises herbes et les salissures des jointures entre les dalles en pierre et les dalles pour chemins piétonniers.
- Cet appareil n'est pas approprié au nettoyage de joints de carrelage et de dalles en matériau fragile, comme par ex. du plastique.
- L'appareil est conçu pour un usage exclusivement domestique, non professionnel.
- L'appareil doit être utilisé uniquement tel qu'indiqué dans le présent mode d'emploi. Toute autre utilisation est considérée comme non conforme.
- Tout défaut imputable à une utilisation non conforme, à une détérioration ou à des tentatives de réparation est exclu de la garantie. L'usure normale est également exclue de la garantie.

Explication des symboles



Consignes de sécurité : lisez et observez-les attentivement afin de prévenir tout risque de blessure.



Portez des lunettes de protection et une protection auditive.



N'engagez aucune partie du corps dans les parties en rotation !



Si le cordon d'alimentation est endommagé, retirez la fiche de la prise et ne vous servez pas de l'appareil !



N'exposez pas l'appareil à la pluie.



Attention : risque de blessure par les projections de particules de saletés !



Tenez les personnes non impliquées à distance de la zone de travail. Conservez une distance de sécurité par rapport aux personnes dans les alentours.



Classe de protection II



Veillez lire le présent mode d'emploi avant utilisation !



Informations complémentaires

Explication des mentions d'avertissement

DANGER	Vous alerte devant le risque de blessures graves et mortelles
AVERTISSEMENT	Vous alerte devant le risque <i>potentiel</i> de blessures graves et mortelles
ATTENTION	Vous alerte devant le risque de blessures bénignes ou de moyenne gravité
REMARQUE	Vous alerte devant le risque de dégâts matériels

Consignes de sécurité



Cet appareil est équipé de dispositifs de sécurité. Cependant, en cas d'utilisation non conforme et/ou inappropriée, des risques de danger provenant de l'appareil subsistent. Veuillez observer les consignes de sécurité ci-dessous, de même que la marche à suivre décrite dans le mode d'emploi.

Consignes générales de sécurité applicables pour les outils électriques



AVERTISSEMENT : veuillez lire l'intégralité des consignes de sécurité, des instructions, des illustrations et des caractéristiques techniques dont est doté cet outil électrique. Tout manquement aux instructions suivantes peut provoquer une décharge électrique, un incendie et / ou de graves blessures.

Veuillez conserver toutes les instructions et consignes de sécurité afin de pouvoir les consulter ultérieurement si nécessaire.

Le terme d'« outil électrique » employé dans les consignes de sécurité fait référence aux outils électriques branchés sur le secteur (par cordon d'alimentation) ainsi qu'aux outils électriques fonctionnant sur accus (sans fil).

1) Sécurité au poste de travail

- **Maintenez le poste de travail propre et veillez à ce qu'il soit bien éclairé.** *Le désordre ou un mauvais éclairage des lieux de travail sont susceptibles de causer des accidents.*
- **Ne travaillez pas avec l'outil électrique dans un environnement présentant des risques d'explosion, par ex. dans des locaux renfermant des liquides inflammables ou dans une atmosphère chargée de gaz ou de poussières.** *Les outils électriques produisent des étincelles qui peuvent enflammer la poussière ou les vapeurs.*
- **Tenez les enfants et toute autre personne à l'écart de l'outil électrique en cours de fonctionnement.** *Une distraction peut faire perdre le contrôle de l'outil électrique.*

2) Sécurité électrique

- **La fiche de l'outil électrique doit pouvoir se brancher sur la prise. La fiche ne doit en aucune façon être modifiée. N'utilisez pas d'adaptateur pour brancher des outils électriques équipés d'une mise à la terre.** *L'emploi de fiches non modifiées et de prises leur correspondant réduit le risque d'électrocution.*

- **Évitez les contacts du corps avec les surfaces mises à la terre, comme par ex. les conduites, les radiateurs, les cuisinières et les réfrigérateurs.** *Le risque d'électrocution est accru lorsque le corps est relié à la terre.*
- **N'exposez pas les outils électriques à la pluie ou à l'humidité.** *La pénétration d'eau dans un outil électrique augmente le risque d'électrocution.*
- **Ne portez ou suspendez jamais l'outil électrique par le cordon d'alimentation, et ne tirez pas non plus sur le cordon pour débrancher la fiche de la prise de courant.** *Maintenez le cordon d'alimentation à l'écart de toute source de chaleur, de l'huile, des arêtes vives ou des pièces en mouvement. L'emploi d'un cordon d'alimentation endommagé ou emmêlé accroît le risque d'électrocution.*
- **Si vous travaillez en plein air avec un outil électrique, utilisez uniquement des rallonges qui conviennent aussi pour l'extérieur.** *Le recours à une rallonge adaptée à un usage en extérieur réduit le risque d'électrocution.*
- **Lorsqu'il est incontournable de se servir de l'outil électrique dans un environnement humide, veuillez utiliser un interrupteur à courant de défaut.** *Le recours à un interrupteur à courant de défaut réduit le risque d'électrocution.*

3) Sécurité des personnes

- **Soyez attentif, prenez garde à ce que vous faites : la manipulation d'un outil électrique requiert un comportement raisonnable. N'utilisez pas d'outil électrique si vous êtes fatigué ou sous l'emprise de l'alcool, sous l'influence de stupéfiants ou de médicaments.** *Un moment d'inattention durant l'utilisation de l'outil électrique peut causer des blessures graves.*
- **Portez un équipement personnel de protection sans jamais oublier les lunettes de protection.** *Le port d'un équipement personnel de protection, tel un masque anti-poussière, des chaussures de sécurité antidérapantes, un casque ou une protection auditive à choisir en fonction des travaux à réaliser avec l'outil électrique, réduit le risque de blessures.*

- **Évitez toute mise en service fortuite. Assurez-vous que l'outil électrique est bien sur arrêt avant de le raccorder au secteur et / ou de le mettre sur accus, de le prendre en main ou de le porter.** *Porter l'outil électrique ou le brancher au secteur en gardant le doigt sur l'interrupteur est source d'accidents.*
- **Retirez les outils de réglage ou la clé avant de mettre l'outil électrique en marche.** *Un outil ou une clé placé sur une partie de l'outil électrique en mouvement peut causer des blessures.*
- **Évitez toute posture anormale. Veillez à adopter une position sécurisée vous permettant à chaque instant de garder votre équilibre.** *Ceci permet de mieux contrôler l'outil électrique en cas de situation imprévue.*
- **Portez une tenue appropriée. Bannissez les vêtements trop amples ainsi que les bijoux. Tenez les cheveux et les vêtements à distance des parties en mouvement.** *Les vêtements amples, les bijoux ou les cheveux longs peuvent se prendre dans les pièces en mouvement.*
- **Dès lors que des dispositifs de collecte et d'aspiration de poussière peuvent être montés sur l'appareil, veillez à ce qu'ils soient correctement raccordés et utilisés.** *Le recours à un dispositif d'aspiration de la poussière peut réduire les risques liés à la présence de poussières.*
- **Ne développez pas un faux sentiment de sécurité et ne passez pas outre les règles de sécurité de rigueur pour les outils électriques, même si leur usage vous est familier.** *Agir avec négligence peut causer en quelques fractions de seconde des blessures graves.*

4) Utilisation et manipulation de l'outil électrique

- **Ne surchargez pas l'outil électrique. Utilisez uniquement l'outil électrique conçu pour la tâche à réaliser.** *Un outil électrique approprié permet de mieux travailler en toute sécurité sur la plage de puissance indiquée.*
- **N'utilisez pas d'outil électrique dont l'interrupteur est défectueux.** *Un outil électrique qui ne peut plus s'arrêter ou se mettre en marche est dangereux et doit être réparé.*

- **Avant de procéder au réglage de l'appareil, de changer d'équipement ou de ranger l'outil électrique, débranchez la fiche de la prise et/ou extrayez les accus amovibles.** *Ces mesures de précaution permettent d'éviter tout redémarrage fortuit de l'outil électrique.*
- **Rangez vos outils électriques hors de portée des enfants quand vous ne les utilisez plus. Ne laissez pas l'outil électrique aux mains de personnes qui n'ont pas été familiarisées avec sa manipulation ou qui n'ont pas lu les présentes instructions.** *Les outils électriques sont dangereux lorsqu'ils sont utilisés par des personnes inexpérimentées.*
- **Entretenez avec soin les outils électriques et leur équipement. Vérifiez si toutes les pièces en mouvement fonctionnent sans faille et ne coincent pas, si des pièces sont cassées ou endommagées au point d'entraver le bon fonctionnement de l'outil électrique. Faites réparer les pièces endommagées avant de réutiliser l'outil électrique.** *De nombreux accidents sont à déplorer à cause d'outils électriques mal entretenus.*
- **Gardez les outils de découpe propres et affûtés.** *Les outils de découpe soigneusement entretenus aux tranchants acérés ont moins tendance à se bloquer et sont plus faciles à guider.*
- **Utilisez l'outil électrique, ses équipements, etc. conformément aux instructions données. Prenez également en compte les conditions de travail et les tâches à effectuer.** *L'utilisation d'outils électriques à des fins autres que celles pour lesquelles ils sont destinés peut aboutir à des situations dangereuses.*

5) Service après-vente

- **Faites réparer votre outil électrique uniquement par du personnel qualifié qui n'emploiera à cet effet que des pièces de rechange d'origine.** *Ainsi, vous serez assuré du bon fonctionnement sécurisé de votre outil électrique.*

Consignes de sécurité spécifiques à l'appareil



Pour travailler avec l'appareil, portez des lunettes de protection et une protection auditive !

- Cet appareil n'est pas conçu pour une utilisation par des personnes (enfants y compris) ne disposant pas de toute leur intégrité sensorielle ou mentale ou bien manquant d'expérience ou de connaissances. Surveillez les enfants pour vous assurer qu'ils ne jouent pas avec cet appareil.
- Les enfants ne doivent **pas** jouer avec l'appareil.
- L'appareil doit toujours être débranché du secteur lorsqu'il n'est pas sous surveillance, avant d'être assemblé, démonté ou nettoyé.
- Pour sa propre sécurité, l'utilisateur doit contrôler l'appareil, le cordon ou la rallonge et la fiche avant chaque mise en marche et s'assurer qu'ils ne sont pas endommagés. Utilisez l'appareil uniquement s'il est entièrement fonctionnel. N'utilisez pas l'appareil s'il est endommagé.
- Le bon fonctionnement de l'appareil est assuré uniquement lorsque sont utilisés des accessoires d'origine du fabricant.
- Les brosses dont la vitesse de rotation dépasse le régime maximal admissible de rotation des brosses ne doivent pas être montées sur l'appareil.
- Les brosses endommagées ou usées ne doivent pas être utilisées.
- Les décolorations liées à la rouille ou d'autres signes de modifications chimiques ou mécaniques du matériau d'implantation sur lequel les brosses sont fixées, peuvent provoquer la défaillance prématurée des brosses.
- Stockez les brosses de sorte qu'elles soient protégées
 - d'un fort taux d'humidité, de la chaleur, de l'eau ou d'autres liquides qui pourraient endommager les brosses ;
 - d'acides ou de vapeurs acides pouvant endommager les brosses ;

- de températures ambiantes basses provoquant de la condensation sur les brosses lorsque celles-ci sont déplacées dans une zone à température ambiante supérieure ;
- de la déformation de certaines zones ou parties des brosses.
- Il est essentiel d'observer les consignes données au paragraphe « Nettoyage, rangement et maintenance ».



DANGER – Risque d'électrocution au contact de l'eau

- Ne plongez jamais l'appareil, le cordon d'alimentation et la fiche dans l'eau ou dans tout autre liquide. Assurez-vous qu'ils ne risquent pas de tomber dans l'eau ou d'être mouillés.
- Si l'appareil devait tomber à l'eau, coupez immédiatement l'alimentation électrique. N'essayez pas de l'extraire de l'eau tant qu'il est encore raccordé au réseau électrique !
- Ne saisissez jamais l'appareil, le cordon d'alimentation, la rallonge et la fiche secteur à mains humides lorsque ces composants sont raccordés au réseau électrique.
- Comme protection supplémentaire, on recommande l'installation d'un dispositif de coupure différentiel (RCD) doté d'un courant de déclenchement par mesure de 30 mA maximum. En cas de doute, demandez conseil à un installateur.



AVERTISSEMENT – Risque d'électrocution par suite d'un endommagement et d'une utilisation inadéquate

- Arrêtez toujours l'appareil avant de retirer ou d'insérer la fiche à la prise de courant.
- Déroulez intégralement la rallonge de son tambour afin d'éviter toute surchauffe.
- Faites cheminer le cordon d'alimentation ou la rallonge de sorte qu'il ne soit ni pincé, ni coincé, et qu'il n'entre pas en contact avec des surfaces chaudes ou des parties en rotation de l'appareil. Faites toujours cheminer le cordon d'alimentation ou la rallonge vers l'arrière en les éloignant de l'appareil.
- Arrêtez l'appareil et débranchez la fiche du secteur si le cordon ou la rallonge subissent un dommage durant l'utilisation.



AVERTISSEMENT – Risque d'incendie

- N'utilisez pas l'appareil à proximité de matériaux inflammables. Ne mettez pas de matières inflammables (par ex. du carton, du papier, du bois ou du plastique) à l'intérieur de l'appareil, et n'en posez pas non plus sur lui.
- Ne recouvrez pas l'appareil pendant son fonctionnement. Veillez à ce que les fentes d'aération de l'appareil soient exemptes de toute impureté et qu'elles ne soient pas couvertes.
- En cas d'incendie : n'éteignez pas avec de l'eau ! Éteufez les flammes à l'aide d'une couverture ignifugée ou d'un extincteur adéquat.



ATTENTION – Risque de blessure

Risques liés aux vibrations !

- L'utilisation de l'appareil expose l'opérateur à des vibrations pouvant causer la perte de la sensibilité au toucher, des engourdissements, des fourmillements ou

encore une diminution de la force de préhension dans les mains. L'exposition prolongée peut provoquer des maux chroniques. Limitez si possible l'exposition aux vibrations et portez des gants atténuant les vibrations.

- Les taux de vibrations indiqués dans les « Caractéristiques techniques » limitent la durée d'utilisation continue. Adaptez de ce fait la durée d'utilisation de l'appareil, de même que la fréquence et la longueur des pauses, en fonction de votre constitution personnelle afin de limiter autant que possible les sollicitations dues aux vibrations.
- À NOTER : le taux de vibrations réel, à l'utilisation de l'appareil, peut différer des valeurs indiquées dans le présent mode d'emploi. Vérifiez-en les causes possibles :
 - utilisation non conforme ;
 - mauvaise manipulation ;
 - insuffisance de maintenance.
- Afin de limiter les risques liés aux vibrations, observez les consignes suivantes :
 - si possible, n'utilisez pas l'appareil par températures ambiantes froides ;
 - habillez-vous chaudement et tenez plus particulièrement vos mains au chaud par températures ambiantes froides ;
 - observez suffisamment de pauses et bougez, assouplissez vos doigts et mains pour stimuler la circulation sanguine.
- **Si vous éprouvez une sensation désagréable durant l'utilisation de l'appareil ou que la couleur de vos mains change, interrompez immédiatement le travail avec l'appareil !**
- **Risques liés aux bruits forts !** Lorsque vous travaillez ou que vous vous trouvez à proximité de l'appareil en marche dans un périmètre affecté par un niveau sonore supérieur à 85 dB(A), vous devez impérativement porter une protection auditive. Limitez si possible la durée d'exposition au bruit. En cas de gêne quelconque malgré le port de protections auditives, cessez immédiatement le travail et vérifiez le bon positionnement et le bon fonctionnement de l'équipement de protection auditive. Assurez-vous que celui-ci offre une protection suffisante par rapport au niveau sonore produit par l'utilisation de l'appareil.
- Gardez toujours la poignée et la poignée supplémentaire bien sèches, propres et exemptes de graisse afin de pouvoir tenir fermement et de façon sécurisée l'appareil pendant son utilisation.
- **Risque de chute !** Veillez à ce que le cordon d'alimentation branché ou la rallonge ne se trouve pas sur le passage de personnes, celles-ci risquant alors de trébucher.

REMARQUE – Pour éviter tout risque de dégâts matériels

- Utilisez l'appareil uniquement s'il a été correctement assemblé. Avant toute utilisation, vérifiez que la brosse est correctement appliquée sur le corps de l'appareil.
- Utilisez uniquement des brosses dont le diamètre maximal est de 100 mm.
- Avant de commencer le nettoyage, effectuez toujours un test sur une petite surface à un endroit peu visible.
- Arrêtez l'appareil et retirez la fiche de la prise de courant si un dysfonctionnement survient en cours d'utilisation ou en cas d'orage. N'utilisez pas l'appareil en cas de dysfonctionnement ou s'il est tombé dans l'eau.

- Veillez à ce que l'appareil ne soit pas soumis à des chocs ; maintenez-le éloigné de toute source de chaleur ou flamme, ne l'exposez pas à des températures négatives, ni trop longtemps à l'humidité et ne le mouillez pas.
- Utilisez uniquement des accessoires d'origine du fabricant.
- Utilisez et stockez l'appareil uniquement sur une plage de température ambiante de 0 °C à 40 °C.

Composition et vue générale de l'appareil



À OBSERVER !

- **AVERTISSEMENT – Risque de suffocation !** Ne laissez pas les emballages à la portée des enfants ou des animaux.
- N'ôtez jamais la plaque signalétique de l'appareil ni les éventuelles mises en garde apposées.

Composition

1. En le déballant, assurez-vous que l'ensemble livré est complet et qu'il ne présente pas de dommages éventuellement imputables au transport. En cas d'endommagement de l'appareil, de sa fiche ou de son cordon d'alimentation, n'utilisez pas l'appareil. Contactez le service après-vente.
2. Ôtez tous les emballages et les éventuels films protecteurs qui ont servi de protection pendant le transport.

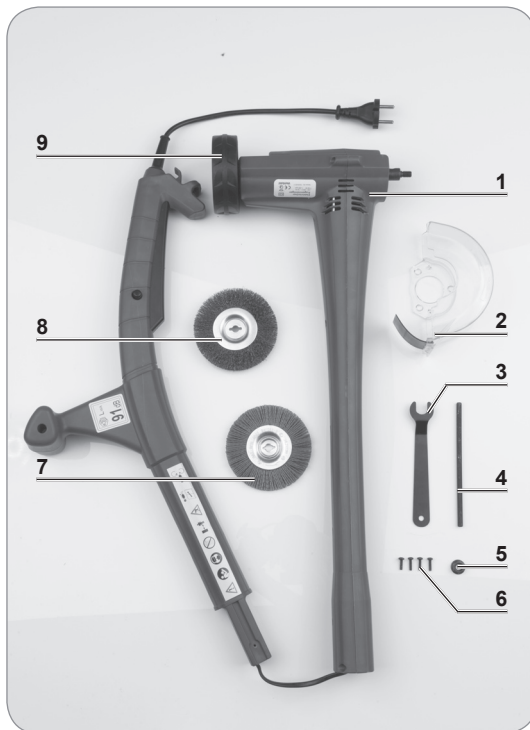

- 1 Corps de l'appareil (1 x)
- 2 Capot de protection (1 x)
- 3 Clé plate (1 x)
- 4 Tige de fixation (1 x)
- 5 Écrou (1 x): éventuellement déjà en place
- 6 Vis (4 x)
- 7 Brosse en nylon (1 x)
- 8 Brosse en acier (1 x)
- 9 Roue de guidage (1 x)

Non illustré :

- Mode d'emploi

Vue générale de l'appareil

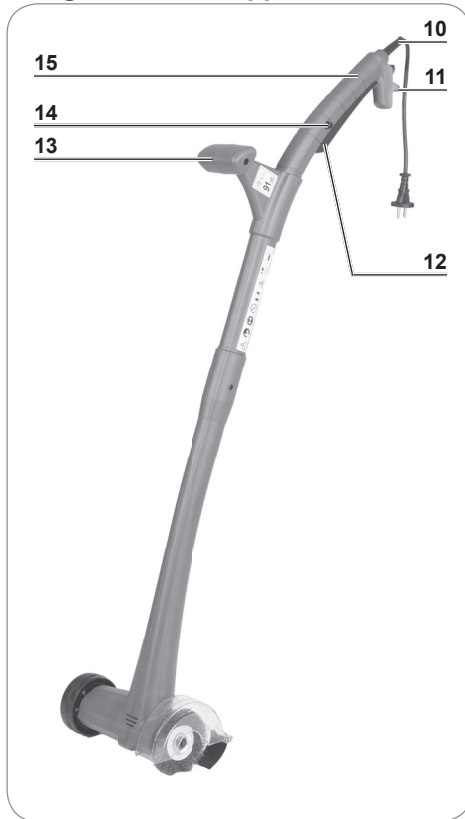

- 10 Cordon d'alimentation avec fiche secteur
- 11 Support de rallonge
- 12 Interrupteur marche / arrêt
- 13 Poignée supplémentaire
- 14 Bouton de déverrouillage
- 15 Poignée

Montage



À OBSERVER !

- Arrêtez toujours l'appareil et retirez la fiche de la prise avant de remplacer les brosses.

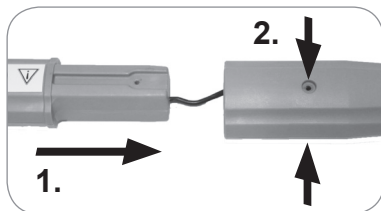

1. Emboîtez l'une dans l'autre les deux parties du corps de l'appareil (1).
2. Fixez les deux parties du corps de l'appareil à l'aide de deux vis (6).

3. Dévissez l'écrou (5) du filetage le cas échéant.

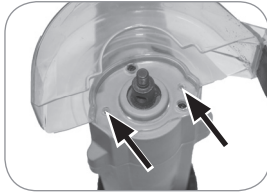

4. Insérez le capot de protection (2) dans l'évidement prévu à cet effet situé tout en bas du corps de l'appareil. Veillez à ce que la flèche pointe vers l'avant.

5. Fixez le capot de protection à l'aide de deux vis.

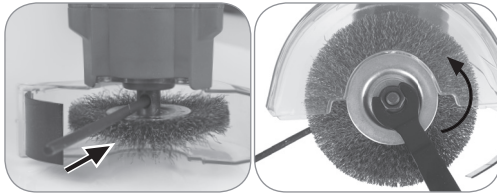

6. Placez la brosse de votre choix sur le filetage, l'inscription sur la brosse devant être orientée vers le haut.

7. Fixez la brosse à l'aide de l'écrou sur le corps de l'appareil. À cet effet, insérez la tige de fixation (4) dans l'évidement sur l'axe et serrez l'écrou sur le filetage à l'aide de la clé plate (3) fournie.

Pour démonter l'appareil, procédez aux mêmes étapes dans l'ordre inverse.

Brosses

Deux différentes brosses sont fournies à la livraison :

Brosse en acier (8) : la brosse en acier permet de nettoyer les surfaces résistantes et d'éliminer les mauvaises herbes tenaces.

Brosse en nylon (7) : la brosse en nylon permet d'éliminer les salissures légères et les surfaces trop sensibles pour la brosse en acier.

Utilisation



À OBSERVER !



- Les émissions sonores de cet appareil peuvent atteindre jusqu'à env. 91 dB. Vous devez donc porter une protection auditive ! Pour votre propre sécurité, le port de lunettes de protection est également requis pendant le travail avec l'appareil.
- Portez impérativement des vêtements appropriés, par ex. un pantalon long, une veste à manches longues et des chaussures rigides.
- **IMPORTANT : retirez la tige de fixation de l'axe avant de démarrer l'appareil.**
- Avant d'utiliser l'appareil, dégagez la surface à traiter de tous objets jonchés au sol et des grossières salissures qui pourraient être projetés par l'appareil ou venir se coincer dans l'appareil.
- Après l'arrêt de l'appareil, la brosse tourne encore quelques secondes. Attendez l'arrêt complet de la brosse.
- N'utilisez jamais l'appareil sans capot de protection en place !
- N'utilisez pas l'appareil sans brosse.
- Enclenchez d'abord l'appareil avant de le guider sur la surface à traiter.

- Déplacez toujours de l'avant l'appareil une fois qu'il est enclenché. Ne le tirez jamais une fois qu'il est enclenché.
- Lors du travail avec l'appareil, ne restez jamais trop longtemps sur un même endroit. Restez toujours en mouvement.
- Guidez toujours l'appareil avec les deux mains.



Des émissions de bruits de cet appareil sont inévitables. Observez des temps de repos.

1. Familiarisez-vous avec les caractéristiques et les fonctionnalités de l'appareil.



2. Suspendez à l'appareil un câble de rallonge adéquate en boucle sur le support de rallonge (11).

3. Branchez le cordon d'alimentation de l'appareil au câble de rallonge.
4. Branchez la fiche secteur du câble de rallonge sur une prise installée de façon réglementaire. La prise doit rester facilement accessible même après le branchement de telle sorte à pouvoir rapidement couper l'alimentation de l'appareil.
5. Placez l'appareil au sol en l'orientant de sorte que le côté ouvert du capot de protection (2) soit parallèle au sol.
6. Tenez l'appareil à deux mains par ses deux poignées (13, 15) et tenez-vous à une distance suffisante de l'appareil ou de la brosse.
7. Mettez l'appareil en marche : pressez simultanément le bouton de déverrouillage (14) et l'interrupteur marche / arrêt (12) puis maintenez l'interrupteur marche / arrêt appuyé.
8. Déplacez l'appareil à une vitesse constante sur la surface à nettoyer.



En cas de fort encrassement, répétez l'opération le cas échéant.

9. Arrêtez l'appareil : relâchez l'interrupteur marche / arrêt.
10. Une fois le travail terminé, retirez la fiche de la prise secteur et débranchez le câble de rallonge de l'appareil.
11. Nettoyez l'appareil après **chaque** utilisation tel qu'indiqué au paragraphe « Nettoyage, rangement et maintenance ».

Nettoyage, rangement et maintenance



À OBSERVER !

- **Avant de commencer le nettoyage, veuillez observer les consignes de sécurité du paragraphe « Consignes de sécurité » !**
- Nettoyez l'appareil directement après son utilisation. Ne laissez aucune particule de saletés se dessécher à l'intérieur.
- N'utilisez pas de produits ni de tampons de nettoyage caustiques ou abrasifs pour l'entretien, ces derniers risquant d'endommager les surfaces.

Nettoyage et rangement

1. Démontez la brosse et le capot de protection (2) de l'appareil (voir paragraphe « Montage »).
2. Tapotez délicatement la brosse et le capot de protection ; éliminez les impuretés grossières à l'aide d'une brosse de nettoyage souple. Nettoyez-les ensuite à l'eau chaude avec un peu de produit nettoyant doux.
3. Essuyez le corps de l'appareil (1) et la roue de guidage (9) avec un chiffon humidifié. Si besoin, utilisez un peu de produit nettoyant doux pour éliminer les salissures les plus tenaces. Nettoyez plus particulièrement en profondeur les fentes d'aération.
IMPORTANT : lors du nettoyage, veillez à ce qu'aucun liquide ne pénètre à l'intérieur du corps de l'appareil !
4. Une fois toutes les pièces intégralement sèches, vous pouvez assembler de nouveau l'appareil.
5. Rangez l'appareil dans un endroit propre et sec à l'abri du soleil et du gel, hors de portée des enfants et des animaux domestiques.

Maintenance

- Contrôlez régulièrement si l'appareil, et plus particulièrement le cordon d'alimentation et tous les accessoires, présentent des dommages. N'utilisez pas l'appareil si l'appareil lui-même, le cordon d'alimentation, la fiche ou les accessoires présentent des dommages. Afin d'éviter tout danger, les pièces endommagées doivent être remplacées par le fabricant, le service après-vente ou un atelier spécialisé.
- N'utilisez pas de brosses usées. Les brosses usées doivent être remplacées.

Caractéristiques techniques

Référence article :	02978
N° de modèle :	N1C-100JS
Tension d'alimentation :	230 – 240 V~ 50 Hz
Puissance :	140 W
Nombre de tours / min :	1200 t/min
Niveau de puissance acoustique (L_{WA})* :	88 dB (A)
Niveau de pression sonore (L_{pA})* :	68 dB (A)
Tolérance du niveau sonore :	K = 3 dB (A)
Émission de vibrations* :	1,6 m/s ² K = 1,5 m/s ²
Diamètre des brosses :	max. 100 mm
Classe de protection :	II
Type de protection :	IP20



* ATTENTION :

- Les valeurs indiquées sont les valeurs des émissions de l'appareil et elles ne sont pas forcément des valeurs fiables en ce qui concerne les émissions effectivement mesurables au poste de travail. Bien qu'il y ait une corrélation entre les niveaux d'émissions et les niveaux d'immisions, les valeurs indiquées ne permettent pas d'en déduire de façon fiable si des précautions supplémentaires sont indispensables ou non. Le niveau d'immisions actuel au poste de travail est également influencé par d'autres facteurs tels que les particularités du local de travail et d'autres sources de bruits, par ex. du nombre des machines et d'autres processus de travail de postes voisins. Les valeurs admissibles aux postes de travail peuvent également différer d'un pays à l'autre. Cette information vous permet cependant de mieux évaluer les risques et les dangers.
- La valeur totale indiquée pour les vibrations et les valeurs d'émissions sonores ont été mesurées selon un procédé de contrôle normé et peuvent être utilisées pour comparer les outils électriques entre eux. Les valeurs d'émission peuvent également servir à estimer provisoirement l'exposition.
- Les émissions de vibration et de bruit que produit effectivement l'outil électrique en cours d'utilisation peuvent diverger des valeurs indiquées en fonction de la façon dont est utilisé l'outil et plus particulièrement de la nature de la pièce à traiter.

Dépannage

Si l'appareil ne fonctionne pas correctement, examinez le problème pour constater si vous pouvez y remédier vous-même. Si vous ne parvenez pas à résoudre le problème selon les indications suivantes, veuillez vous adresser à notre service après-vente.



N'essayez pas de réparer vous-même un appareil électrique défectueux !

Problème	Cause possible	Solution
L'appareil ne fonctionne pas.	La fiche n'est pas branchée correctement à la prise de courant.	Branchez la fiche.
	Le cordon d'alimentation de l'appareil n'est pas correctement connecté au câble de rallonge.	Contrôlez le raccordement du cordon à la rallonge.
	La prise est défectueuse.	Essayez le branchement sur une autre prise.
	La rallonge est défectueuse.	Utilisez une rallonge neuve.
	Il n'y a pas de tension secteur.	Contrôlez le fusible du secteur.
	L'interrupteur marche / arrêt (12) n'a pas été entièrement enfoncé ou n'est pas maintenu correctement.	Pressez simultanément le bouton de déverrouillage (14) et l'interrupteur marche / arrêt puis maintenez l'interrupteur marche / arrêt appuyé.
Le fusible s'est déclenché dans la boîte à fusibles.	Trop d'appareils sont branchés sur le même circuit électrique.	Réduisez le nombre d'appareils sur le circuit électrique.
	Aucune erreur n'est à constater.	Contactez le service après-vente.
Les salissures entre les joints ne s'éliminent pas complètement.	La brosse est usée.	Remplacez la brosse.
Une odeur désagréable se dégage pendant l'utilisation de l'appareil.	L'appareil est-il utilisé pour la première fois ?	Une odeur se dégage souvent lors de la première utilisation d'appareils neufs. L'odeur devrait disparaître après plusieurs utilisations de l'appareil.

Mise au rebut



Débarrassez-vous des matériaux d'emballage dans le respect de l'environnement en les déposant à un point de collecte prévu à cet effet.



Débarrassez-vous de l'appareil dans le respect de l'environnement en le déposant à une station de collecte et de recyclage d'appareils électriques et électroniques usagés. Ne le jetez pas avec les ordures ménagères. Pour de plus amples renseignements à ce sujet, veuillez vous adresser aux services municipaux compétents.

Service après-vente / importateur :

DS Produkte GmbH
Am Heisterbusch 1
19258 Gallin
Allemagne
Tél. : +49 38851 314650

(Prix d'un appel vers le réseau fixe
allemand. Coût variable selon le
prestataire.)

Tous droits réservés.

Inhoud

Doelmatig gebruik _____	51
Uitleg van de symbolen _____	52
Uitleg van de signaalwoorden _____	52
Veiligheidsaanwijzingen _____	52
Leveringsomvang en apparaatoverzicht _____	60
Montage _____	61
Gebruik _____	62
Reinigen, opbergen en onderhoud _____	63
Technische gegevens _____	64
Storingen verhelpen _____	65
Afvoeren _____	66

Bijlage: Conformiteitsverklaring

Geachte klant,

Wij danken u dat u hebt gekozen voor de aankoop van deze **voegenreiniger**.

Lees vóór het eerste gebruik van het apparaat de handleiding zorgvuldig door en bewaar deze om haar later nog eens te kunnen nalezen. Wanneer u het apparaat aan iemand anders geeft, moet tevens deze handleiding worden overhandigd.

Fabrikant en importeur aanvaarden geen aansprakelijkheid als de informatie in deze handleiding niet in acht wordt genomen.

Neem bij vragen over het apparaat en over reserveonderdelen / toebehoren contact op met de klantenservice via onze website:

www.service-shopping.de

Doelmatig gebruik

- Het apparaat is bedoeld voor het verwijderen van onkruid en vuil uit voegen tussen stenen tegels en stoeptegels.
- Het apparaat is niet geschikt voor het reinigen van voegen tussen vloertegels en tegels van gevoelig materiaal, zoals kunststof.
- Het apparaat is bedoeld voor particulier gebruik, niet voor commerciële doeleinden.
- Gebruik het apparaat uitsluitend zoals beschreven in de handleiding. Elk ander gebruik geldt als ondoelmatig.
- Alle gebreken die zijn terug te voeren op ondeskundige behandeling, beschadiging of reparatiepogingen, zijn uitgesloten van de garantie. Dit geldt ook voor de normale slijtage.

Uitleg van de symbolen



Veiligheidsaanwijzingen: aandachtig doorlezen en opvolgen om lichamelijk letsel te voorkomen.



Veiligheidsbril en gehoorbescherming dragen!



Niet in roterende delen grijpen.



Bij beschadiging van het netsnoer de netstekker eruit trekken resp. het apparaat niet in bedrijf nemen!



Het apparaat niet blootstellen aan regen.



Voorzichtig: gevaar voor verwondingen door rondvliegende vuildeeltjes!



Niet betrokken personen uit de buurt houden van het werkgebied. Een veilige afstand tot omstanders aanhouden.



Elektrische veiligheidsklasse II



Bedieningshandleiding vóór gebruik lezen!



Aanvullende informatie

Uitleg van de signalwoorden

GEVAAR	waarschuwt voor ernstig letsel en levensgevaar
WAAR-SCHUWING	waarschuwt voor <i>mogelijk</i> ernstig letsel en levensgevaar
VOOR-ZICHTIG	waarschuwt voor licht tot gemiddeld letsel
AANWIJ-ZING	waarschuwt voor materiële schade

Veiligheidsaanwijzingen



Het apparaat is voorzien van veiligheidsvoorzieningen. Van het apparaat kunnen echter bij ondoelmatig gebruik en / of een andersoortig gebruik gevaren uitgaan. De volgende veiligheidsaanwijzingen alsook de in deze bedieningshandleiding beschreven handelswijzen opvolgen.

Algemene veiligheidsaanwijzingen voor elektrisch gereedschap



WAARSCHUWING: alle veiligheidsaanwijzingen, aanwijzingen, afbeeldingen en technische gegevens die zijn aangebracht op dit elektrisch gereedschap, lezen. Nalatigheid bij het naleven van de onderstaande aanwijzingen kan een elektrische schok, brand en / of ernstig lichamelijk letsel tot gevolg hebben.

Bewaar alle veiligheidsaanwijzingen en aanwijzingen voor toekomstig gebruik.

Het in de veiligheidsaanwijzingen gebruikte begrip “elektrisch gereedschap” heeft betrekking op elektrisch gereedschap met netvoeding (met netsnoer) en op elektrisch gereedschap met accu's (zonder netsnoer).

1) Veiligheid van de werkomgeving

- **Houd de werkplek schoon en goed verlicht.** *Wanorde of onvoldoende verlichte werkplekken kunnen leiden tot ongevallen.*
- **Werk niet met het elektrisch gereedschap in een explosiegevaarlijke omgeving, waarin zich brandbare vloeistoffen, gassen of stof bevinden.** *Elektrisch gereedschap veroorzaakt vonken waardoor stof of dampen kunnen ontbranden.*
- **Houd kinderen en andere personen uit de buurt tijdens het gebruik van het elektrisch gereedschap.** *Wanneer u bent afgeleid kunt u de controle over het elektrisch gereedschap verliezen.*

2) Elektrische veiligheid

- **De netstekker van het elektrisch gereedschap moet in de contactdoos passen.** De stekker mag op geen enkele wijze worden veranderd. **Gebruik geen adapterstekkers in combinatie met elektrisch gereedschap met randaarde.** *Onveranderde netstekkers en passende contactdozen verminderen het risico van een elektrische schok.*

- **Vermijd lichaamscontact met geaarde oppervlakken zoals buizen, verwarmingen, fornuizen en koelkasten.** *De kans op een elektrische schok is groter, wanneer uw lichaam is geaard.*
- **Houd elektrisch gereedschap uit de buurt van regen of natheid.** *Het binnendringen van water in elektrisch gereedschap verhoogt het risico van een elektrische schok.*
- **Gebruik het netsnoer niet voor doeleinden waarvoor deze niet is bedoeld, om het elektrisch gereedschap op te hangen of om de stekker uit de contactdoos te trekken.** *Houd het netsnoer uit de buurt van hitte, olie, scherpe randen of bewegende onderdelen.* *Beschadigde of verwarde netsnoeren verhogen het risico van een elektrische schok.*
- **Wanneer u met elektrisch gereedschap in de buitenlucht werkt, dient u alleen verlengsnoeren te gebruiken, die ook geschikt zijn voor buitentoepassingen.** *Het gebruik van een voor buiten geschikt verlengsnoer vermindert het risico van een elektrische schok.*
- **Wanneer de werking van het elektrisch gereedschap in een vochtige omgeving onvermijdbaar is, gebruik dan een aardlekschakelaar.** *Het gebruik van een aardlekschakelaar vermindert het risico van een elektrische schok.*

3) Veiligheid van personen

- **Wees geconcentreerd, let op wat u doet en ga verstandig om met een elektrisch apparaat.** *Geen elektrisch werktuig bij vermoeidheid of onder invloed van drugs, alcohol of medicatie gebruiken.* *Eén moment van onoplettendheid bij het gebruik van elektrisch gereedschap kan ernstig lichamelijk letsel tot gevolg hebben.*
- **Draag een persoonlijke beschermingsuitrusting en altijd een veiligheidsbril.** *Het dragen van een persoonlijke beschermingsuitrusting, zoals een stofmasker, veiligheidsschoenen met antislip, veiligheidshelm of gehoorbescherming, afhankelijk van het soort en het gebruik van het elektrisch gereedschap, vermindert het risico op lichamelijk letsel.*

- **Een onbedoelde ingebruikneming voorkomen.** Ervoor zorgen dat het elektrisch gereedschap is uitgeschakeld, vóórdat het wordt aangesloten op de stroomvoorziening en / of de accu, het elektrisch gereedschap wordt opgepakt of gedragen. *Als u bij het dragen van het elektrisch gereedschap de vinger op de schakelaar hebt of als u het apparaat ingeschakeld op de voeding aansluit, kan dit leiden tot ongevallen.*
 - **Instelgereedschap of schroevendraaiers verwijderen, vóórdat het elektrisch gereedschap wordt ingeschakeld.** *Gereedschap of sleutels die zich in een draaiend onderdeel van het elektrisch apparaat bevinden, kunnen leiden tot lichamelijk letsel.*
 - **Een abnormale lichaamshouding vermijden.** Voor een veilige houding zorgen en te allen tijde het evenwicht bewaren. *Hierdoor hebt u het elektrisch gereedschap in onverwachte situaties beter onder controle.*
 - **Geschikte kleding dragen.** Draag geen wijde kleding of sieraden. Houd haar en kleding uit de buurt van bewegende onderdelen. *Losse kleding, sieraden of lang haar kunnen verstrikt raken in de bewegende delen.*
 - **Wanneer er voorzieningen voor stofafzuiging en -opvang kunnen worden gemonteerd, moeten deze worden aangesloten en op de juiste wijze worden gebruikt.** *Gebruik van stofafzuiging kan gevaren door stof verminderen.*
 - **Geef uzelf geen gevoel van valse veiligheid en negeer ook niet de veiligheidsregels voor elektrisch gereedschap, ook wanneer u na veelvuldig gebruik vertrouwd bent met het elektrisch gereedschap.** *Achteloos handelen kan binnen een fractie van een seconde leiden tot zware verwondingen.*
- 4) Gebruik en behandeling van het elektrisch gereedschap**
- **Het elektrisch gereedschap niet overbelasten.** Uitsluitend het voor de uit te voeren werkzaamheden bestemd elektrisch gereedschap gebruiken. *Met het juiste elektrisch gereedschap werkt u beter en veiliger in het aangegeven vermogensgebied.*

- **Geen elektrisch gereedschap gebruiken waarvan de schakelaar defect is.** *Elektrisch gereedschap dat niet meer kan worden in- of uitgeschakeld, is gevaarlijk en moet worden gerepareerd.*
- **De netstekker uit de contactdoos trekken en / of een afneembare accu verwijderen, vóórdat apparaatinstellingen uitgevoerd, inzetgereedschapsonderdelen vervangen of het elektrisch gereedschap weggelegd wordt.** *Deze voorzorgsmaatregel voorkomt dat het elektrisch gereedschap onbedoeld wordt gestart.*
- **Bewaar elektrisch gereedschap dat u niet gebruikt, buiten bereik van kinderen.** *Laat geen personen het elektrisch gereedschap gebruiken die hiermee niet bekend zijn of die deze aanwijzingen niet hebben gelezen. Elektrisch gereedschap is gevaarlijk als dit wordt gebruikt door onervaren personen.*
- **Elektrisch gereedschap en inzetgereedschap zorgvuldig onderhouden.** *Controleer of bewegende delen probleemloos functioneren en niet klemmen, of er onderdelen zijn gebroken of zodanig zijn beschadigd dat de functie van het elektrisch gereedschap wordt belemmerd. Laat beschadigde onderdelen repareren alvorens het elektrisch gereedschap te gebruiken. Veel ongelukken ontstaan door slecht onderhouden elektrisch gereedschap.*
- **Snijgereedschap scherp en schoonhouden.** *Zorgvuldig onderhouden snijgereedschap met scherpe snijranden gaat minder klem zitten en is gemakkelijker te bedienen.*
- **Gebruik het elektrisch gereedschap, inzetgereedschap etc. volgens deze aanwijzingen.** *Houd daarbij rekening met de werkomstandigheden en de uit te voeren werkzaamheden. Het gebruik van elektrisch gereedschap voor andere toepassingen dan waarvoor het is bedoeld, kan leiden tot gevaarlijke situaties.*

5) Service

- **Laat uw elektrisch gereedschap uitsluitend door gekwalificeerde vaklieden en alleen met originele reserveonderdelen repareren. Zo wordt gegarandeerd dat het elektrisch gereedschap veilig blijft.**

Apparaatspecifieke veiligheidsaanwijzingen



Bij werkzaamheden met het apparaat een veiligheidsbril en gehoorbescherming dragen!

- Dit apparaat is niet bedoeld om te worden gebruikt door personen (inclusief kinderen) met beperkte sensorische of geestelijke capaciteiten of bij gebrek aan ervaring en / of kennis. Kinderen moeten onder toezicht staan om ervoor te zorgen dat zij niet met het apparaat spelen.
- Kinderen mogen **niet** met het apparaat spelen.
- De stroomtoevoer naar het apparaat moet worden onderbroken als het niet onder toezicht staat en voordat het wordt gemonteerd, gedemonteerd of gereinigd.
- Controleer het apparaat, het net- resp. het verlengsnoer en de netstekker omwille van uw eigen veiligheid vóór elke ingebruikname op beschadigingen. Gebruik het apparaat alleen als het goed functioneert. Gebruik het apparaat niet wanneer het schade vertoont.
- Een goede werking van het apparaat is alleen dan gegarandeerd, wanneer originele toebehoren van de fabrikant worden gebruikt.
- Borstels mogen niet aan machines worden gemonteerd, wiens toerental boven het maximaal toelaatbaar borsteltoerental ligt.
- Beschadigde of versleten borstels mogen niet worden gebruikt.
- Verkleuringen als gevolg van roest of andere tekenen van chemische veranderingen van het materiaal waaraan de borstels zijn bevestigd, kunnen leiden tot voortijdig falen van de borstels.
- De borstels zo opslaan dat ze zijn beschermd tegen de volgende invloeden:

- hoge luchtvochtigheid, hitte, water of andere vloeistoffen die de borstels zouden kunnen beschadigen;
 - zuren of dampen van zuren die de borstels zouden kunnen beschadigen;
 - lage omgevingstemperaturen die leiden tot condensatie op de borstels wanneer ze worden opgeslagen in een ruimte met hogere omgevingstemperaturen;
 - vervorming van willekeurige gebieden of delen van de borstels.
- Beslist de aanwijzingen in het hoofdstuk 'Reinigen, opbergen en onderhoud' in acht nemen.



GEVAAR – Gevaar voor een elektrische schok door water

- Dompel het apparaat, het netsnoer en de netstekker nooit in water of andere vloeistoffen en zorg ervoor dat deze niet in het water kunnen vallen of nat kunnen worden.
- Mocht het apparaat in het water vallen, onderbreekt u meteen de stroomtoevoer. Probeer niet om het uit het water te trekken, terwijl het is aangesloten op het stroomnet!
- Raak het apparaat, het net- resp. het verlengsnoer en de netstekker nooit aan met vochtige handen als deze onderdelen zijn aangesloten op het stroomnet.
- Als extra beveiliging wordt de installatie aanbevolen van een aardlekschakelaar met een aansluitstroom van niet meer dan 30 mA. Indien u hierover onzeker bent, een installateur om advies vragen.



WAARSCHUWING – Gevaar voor een elektrische schok door schade en ondeskundig gebruik

- Het apparaat altijd eerst uitschakelen voordat de netstekker uit de contactdoos wordt getrokken resp. wordt aangesloten op de contactdoos.
- Wikkel het verlengsnoer volledig af van de kabelhaspel om mogelijke oververhitting te voorkomen.
- Leg het net- resp. verlengsnoer zo, dat het niet bekneld raakt of wordt geknikt en niet met hete oppervlakken of roterende onderdelen van het apparaat in aanraking komt. Het net- resp. verlengsnoer altijd naar achteren van het apparaat weg leiden.
- Het apparaat uitschakelen en de netstekker uit de contactdoos trekken, wanneer het net- resp. verlengsnoer tijdens de werking wordt beschadigd.



WAARSCHUWING – Brandgevaar

- Gebruik het apparaat niet in de buurt van brandbaar materiaal. Leg geen brandbare materialen (bijv. karton, papier, hout, kunststof) in of op het apparaat.
- Dek het apparaat niet af tijdens de werking. Erop letten dat de ventilatieopeningen van het apparaat tijdens het gebruik vrij zijn van vervuilingen en niet zijn afgedekt.
- Bij brand: blus niet met water! Doof vlammen met een vuurvaste deken of een geschikte brandblusser.



VOORZICHTIG – Gevaar voor verwondingen

Gevaar door vibraties!

- Bij gebruik van het apparaat wordt de gebruiker blootgesteld aan trillingen, die kunnen leiden tot verlies van de tastzin, tot een doof gevoel, kriebelen en tot vermindering van de knijpkracht van de hand. Langdurige belasting kan leiden tot chronische klachten. Indien mogelijk de blootstelling aan vibraties beperken en vibratieverminderende handschoenen dragen.
- De in de “Technische gegevens” aangegeven vibratieniveaus beperken de gebruiksduur. Pas de gebruiksduur van het apparaat alsook de frequentie en lengte van de pauzen aan uw lichamelijke gesteldheid aan, om de vibratiebelasting zo gering mogelijk te houden.
- LET OP: het daadwerkelijke vibratieniveau kan bij gebruik van het apparaat afwijken van de in deze handleiding aangegeven waarden. Dit kan de volgende oorzaken hebben:
 - ondoelmatig gebruik,
 - verkeerde bediening,
 - onvoldoende onderhoud.
- Om de gevaren door vibraties te verminderen, de volgende aanwijzingen opvolgen:
 - Indien mogelijk het apparaat niet bij koude omgevingstemperaturen bedienen.
 - Het lichaam en met name de handen bij koude omgevingstemperaturen warm houden.
 - Voldoende pauzen inlassen en tijdens de pauzen uw handen en vingers bewegen resp. losmaken om de doorbloeding te stimuleren.
- **Indien u tijdens het gebruik van het apparaat een onaangenaam gevoel krijgt of wanneer de huidkleur van uw handen verandert, dient u de werkzaamheden met het apparaat direct te staken!**
- **Gevaar door harde geluiden!** Tijdens de werkzaamheden en in de buurt van het ingeschakelde apparaat, in ruimten waarbij het geluidsniveau 85 dB(A) overschrijdt, beslist geschikte gehoorbescherming dragen. Indien mogelijk de belastingsduur begrenzen. Mocht ondanks gehoorbescherming onbehagen in welke vorm dan ook optreden, staakt u de werkzaamheden direct en controleert u of de gehoorbescherming los zit en op de werking. Zorg ervoor dat deze een juiste bescherming voor het geluidsniveau biedt dat wordt veroorzaakt door het gebruikte apparaat.
- Houd de handgreep en de extra greep altijd droog, schoon en vetvrij zodat het apparaat tijdens het gebruik veilig en stevig kan worden vastgehouden.
- **Valgevaar!** Let erop dat niemand kan struikelen over het aangesloten net- resp. verlengsnoer.

AANWIJZING – Gevaar voor materiële schade

- Het apparaat alleen gebruiken wanneer het correct werd gemonteerd! Vóór elke toepassing controleren of de borstel correct en stevig aan de hoofdeenheid is aangebracht!
- Alleen borstels met een maximale diameter van 100 mm gebruiken.
- Test het apparaat altijd eerst uit op een kleine, onopvallende plek.

- Schakel het apparaat uit en trek de netstekker uit de contactdoos, wanneer tijdens het gebruik een storing optreedt of vóór een onweersbui. Gebruik het apparaat niet wanneer het niet goed functioneerde of in het water is gevallen.
- Bescherm het apparaat tegen warmtebronnen, open vuur, temperaturen onder nul, lang aanhoudend vocht, natheid en schokken.
- Gebruik uitsluitend originele reserveonderdelen van de fabrikant.
- Het apparaat alleen gebruiken en opbergen bij een omgevingstemperatuur van 0 °C tot 40 °C.

Leveringsomvang en apparaatoverzicht



LET OP!

- **WAARSCHUWING – Verstikkingsgevaar!** Houd het verpakkingsmateriaal buiten bereik van kinderen en dieren.
- Verwijder nooit het typeplaatje en eventuele waarschuwingen!

Leveringsomvang

1. Pak de leveringsomvang uit en controleer deze op volledigheid en transportschade. Gebruik het niet (!) als het apparaat, de netstekker of het netsnoer beschadigd zijn, maar neem contact op met de klantenservice.
2. Verwijder al het verpakkingsmateriaal en eventueel aanwezige beschermfolie die het apparaat tijdens het transport moet beschermen.

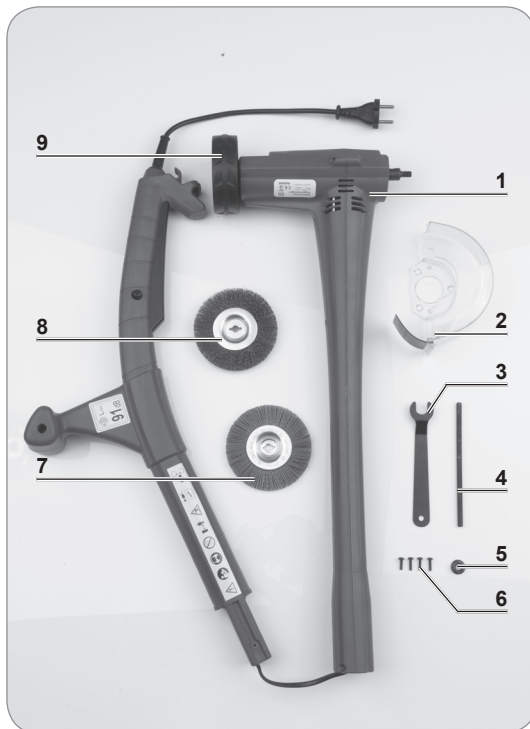

- 1 Hoofdeenheid (1 x)
- 2 Beschermkap (1 x)
- 3 Muilsleutel (1 x)
- 4 Fixeerpen (1 x)
- 5 Moer (1 x): eventueel al gemonteerd
- 6 Schroef (4 x)
- 7 Nylon borstel (1 x)
- 8 Staalborstel (1 x)
- 9 Geleidingswiel (1 x)

Niet afgebeeld:

- Gebruikershandleiding

Apparaatoverzicht

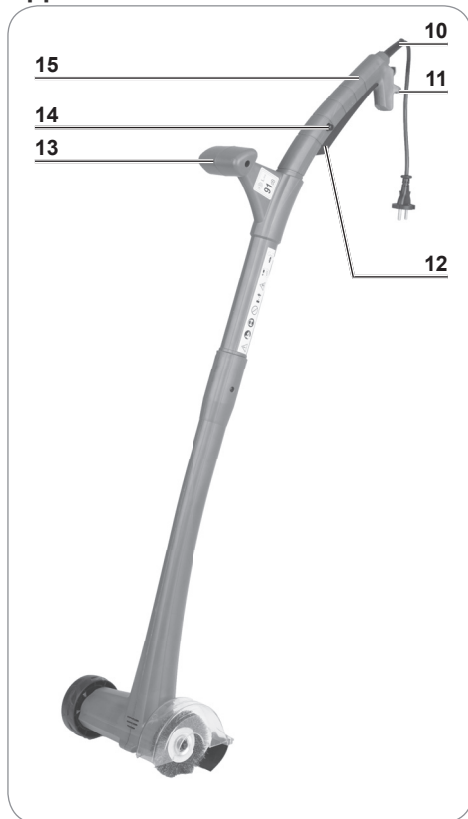

- 10 Netsnoer met stekker
- 11 Houder voor verlengsnoer
- 12 Aan- / uitknop
- 13 Extra greep
- 14 Ontgrendelingsknop
- 15 Handgreep

Montage



LET OP!

- Het apparaat altijd eerst uitschakelen en de netstekker uit de contactdoos trekken, voordat de borstels worden verwisseld!

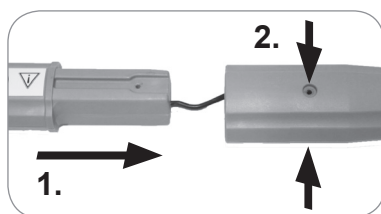

1. De twee onderdelen van de hoofdeenheid (1) in elkaar steken.
2. De onderdelen van de hoofdeenheid met twee schroeven (6) vastmaken.

3. De moer (5) zo nodig van de schroefdraad afschroeven.

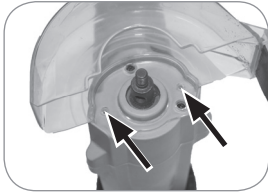

4. De beschermkap (2) in de daarvoor bedoelde uitsparing op het onderste uiteinde van de hoofdeenheid plaatsen. Erop letten dat de pijl naar voren wijst.

5. De beschermkap met twee schroeven vastmaken.

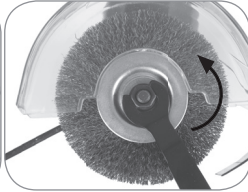
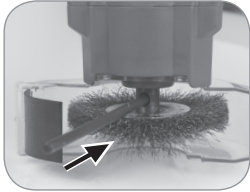

6. De gewenste borstel op de schroefdraad plaatsen. Daarbij moet de tekst op de borstel naar boven wijzen.

7. De borstel met de moer op de hoofdeenheid vastmaken. Daartoe de fixeerpennen (4) in de uitsparing op de as plaatsen, de moer op het schroefdraad draaien en met de meegeleverde muilsleutel (3) vastdraaien.

Om het apparaat te demonteren gaat u in de omgekeerde volgorde te werk.

Borstels

Bij de leveringsomvang zijn twee verschillende borstels inbegrepen:

Staalborstel (8): De staalborstel is geschikt voor robuuste oppervlakken en hardnekkig onkruid.

Nylon borstel (7): De nylon borstel is geschikt voor lichte vervuilingen en oppervlakken die voor de staalborstel te kwetsbaar zijn.

Gebruik



LET OP!



- Dit apparaat produceert een geluidsvolume van maximaal ca. 91 dB. Daarom geschikte gehoorbescherming dragen! Voor uw eigen veiligheid bovendien een veiligheidsbril dragen tijdens de werkzaamheden met het apparaat.
- Draag beslist geschikte kleding zoals een lange broek, bovenstuk met lange mouwen en stevig schoeisel.
- **BELANGRIJK: de fixeerpennen van de as nemen, voordat het apparaat in bedrijf wordt genomen.**
- Vóór gebruik van het apparaat het te bewerken oppervlak ontdoen van rondslingerende voorwerpen en grove vervuilingen, die door het apparaat zouden kunnen worden weggeslingerd of verstrikt zouden kunnen raken in het apparaat.
- Na het uitschakelen van het apparaat roteert de borstel nog enkele seconden. Wacht tot de borstel volledig tot stilstand is gekomen.
- Het apparaat nooit zonder gemonteerde beschermkap gebruiken!
- Het apparaat niet zonder borstel gebruiken.
- Het apparaat eerst inschakelen en daarna over het te bewerken oppervlak leiden.

- Het apparaat ingeschakeld altijd vooruit bewegen. Het apparaat ingeschakeld nooit trekken!
- Tijdens de werkzaamheden met het apparaat nooit langere tijd op één plek blijven. Altijd in beweging blijven.
- Leid het apparaat altijd met twee handen.



Geluidshinder door dit apparaat laat zich niet vermijden. Rusttijden in acht nemen.

1. Maak uzelf vertrouwd met alle eigenschappen en functies van het apparaat.
2. Een geschikt verlengsnoer in een lus in de houder voor het verlengsnoer (11) aan het apparaat inhangen.



3. De netstekker van het apparaat met het verlengsnoer verbinden.
4. De netstekker van het verlengsnoer in een contactdoos steken die is geïnstalleerd volgens de voorschriften. De contactdoos moet ook na het aansluiten goed toegankelijk zijn, zodat de verbinding met het stroomnet snel kan worden geïsoleerd.
5. Het apparaat op de grond plaatsen en zodanig richten dat de open zijde van de beschermkap (2) parallel naar de grond wijst.
6. Het apparaat met twee handen aan beide grepen (13, 15) vasthouden en voldoende afstand tot het apparaat resp. de borstel aanhouden.
7. Het apparaat inschakelen: de ontgrendelingsknop (14) en gelijktijdig de aan- / uitknop (12) omlaag drukken en de aan- / uitknop ingedrukt houden.
8. Het apparaat met een gelijkmatige snelheid bewegen over de voegen die moeten worden gereinigd.



Bij sterke vervuilingen deze stap eventueel herhalen.

9. Het apparaat uitschakelen: de aan- / uitknop loslaten.
10. Na beëindiging van de werkzaamheden de netstekker uit de contactdoos trekken en het verlengsnoer ontkoppelen van het apparaat.
11. Het apparaat na elk gebruik reinigen zoals beschreven in het hoofdstuk “Reinigen, opbergen en onderhoud”.

Reinigen, opbergen en onderhoud



LET OP!

- **Neem vóór het begin van de reiniging de veiligheidsaanwijzingen in het hoofdstuk “Veiligheidsaanwijzingen” in acht!**
- Reinig het apparaat direct na gebruik. Geen vuildeeltjes laten opdrogen.
- Gebruik voor het reinigen geen bijtende of schurende reinigingsmiddelen of -pads. Deze kunnen het oppervlak aantasten.

Reinigen en opbergen

1. De borstel en de beschermkap (2) van het apparaat demonteren (zie hoofdstuk "Montage").
2. De borstel en de beschermkap voorzichtig uitkloppen en met een zachte reinigingsborstel grof vuil verwijderen. Daarna reinigen met warm water en een beetje mild afwasmiddel.
3. De hoofdeenheid (1) en het geleidingswiel (9) afvegen met een bevochtigde doek. Gebruik indien nodig een beetje mild afwasmiddel om sterkere verontreinigingen te verwijderen. Vooral de ventilatieopeningen grondig reinigen.

BELANGRIJK: bij de reiniging erop letten dat er geen vloeistoffen in de hoofdeenheid terechtkomen!

4. Wanneer alle onderdelen volledig zijn gedroogd, zet u het apparaat weer in elkaar.
5. Bewaar het apparaat op een droge, schone en vorstvrije plaats die tegen direct zonlicht en de toegang door kinderen of dieren is beschermd.

Onderhoud

- Het apparaat, met name het netsnoer alsook alle toebehoren regelmatig controleren op beschadigingen. Het apparaat niet gebruiken, wanneer het apparaat, het netsnoer, de netstekker of de toebehoren schade vertonen. Beschadigde onderdelen moeten door de fabrikant, klantenservice of een gespecialiseerde werkplaats worden vervangen, om gevaren te voorkomen.
- Gebruik geen versleten borstels. Versleten borstels moeten worden vervangen.

Technische gegevens

Artikelnummer:	02978
Modelnummer:	N1C-100JS
Spanningsvoorziening:	230 – 240 V~ 50 Hz
Vermogen:	140 W
Toerental:	1200 omwentelingen / min
Geluidsvermogensniveau (L_{WA})*:	88 dB (A)
Geluidsdruk niveau (L_{pA})*:	68 dB (A)
Tolerantie geluidsniveau:	K = 3 dB(A)
Vibratie-emissie*:	1,6 m/s ² K = 1,5 m/s ²
Borsteldiameter:	max. 100 mm
Elektrische veiligheidsklasse:	II
IP-code:	IP20



*** LET OP:**

- De aangegeven waarden zijn emissiewaarden en betekenen niet automatisch veilige waarden voor de werkplek. Hoewel er een correlatie tussen emissie- en immissieniveaus bestaat, kan daaruit niet met zekerheid worden afgeleid, of er aanvullende veiligheidsmaatregelen nodig zijn of niet. Factoren die de actuele op de werkplek aanwezige immissieniveaus beïnvloeden, omvatten de gesteldheid van de werkruimte, andere geluidsbronnen, bijv. het aantal machines en andere naburige werkprocessen. De toelaatbare waarden op de werkplek kunnen evenzo van land tot land verschillen. Deze informatie moet u echter in staat stellen om een betere inschatting te kunnen maken van gevaar en risico.
- De aangegeven totaalwaarde van de trilling en de aangegeven geluidsemissie-waarden werden na een genormeerde controleprocedure gemeten en kunnen ter vergelijking van een elektrisch gereedschap met een andere worden gebruikt. De emissiewaarden kunnen ook voor een voorlopige inschatting van de belasting worden gebruikt.
- De trillings- en geluidsemissies kunnen tijdens het daadwerkelijke gebruik van het elektrisch gereedschap afwijken van de aangegeven waarden, afhankelijk van de wijze waarop het elektrisch gereedschap wordt gebruikt, vooral welk soort werkstuk wordt bewerkt.

Storingen verhelpen

Wanneer het apparaat niet op de juiste wijze functioneert, kunt u nagaan of u een probleem zelf kunt oplossen. Neem contact op met de klantenservice als het probleem met de genoemde stappen niet kan worden opgelost.



Probeer niet om zelf een defect elektrisch apparaat te repareren!

Probleem	Mogelijke oorzaak	Oplossing
Het apparaat werkt niet.	De netstekker zit niet goed in de contactdoos.	Steek de netstekker in de contactdoos.
	Het netsnoer van het apparaat is niet op de juiste wijze verbonden met het verlengsnoer.	De verbinding tussen net- en verlengsnoer controleren.
	De contactdoos is defect.	Probeer een andere contactdoos.
	Het verlengsnoer is defect.	Nieuw verlengsnoer gebruiken.
	Er is geen netspanning voorhanden.	Controleer de zekering van de netaansluiting.
	De aan- / uitknop (12) is niet geheel ingedrukt resp. wordt niet ingedrukt gehouden.	De ontgrendelingsknop (14) en gelijktijdig de aan- / uitknop omlaag drukken en de aan- / uitknop ingedrukt houden.

Probleem	Mogelijke oorzaak	Oplossing
De zekering in de zekeringkast is gesprongen.	Te veel apparaten op dezelfde stroomkring aangesloten.	Aantal van de apparaten in de stroomkring verminderen.
	Geen fout gevonden.	Neem contact op met de klantenservice.
De vervuilingen in de voegen worden niet volledig verwijderd.	De borstel is versleten.	Borstel vervangen.
Tijdens het gebruik valt er een onaangename geur waar te nemen.	Wordt het apparaat voor de eerste keer gebruikt?	Een geurontwikkeling treedt vaak op bij het eerste gebruik van nieuwe apparaten. De geur moet verdwijnen, nadat het apparaat meerdere keren werd gebruikt.

Afvoeren



Verwijder het verpakkingsmateriaal op milieuvriendelijke wijze en breng dit naar een recyclepunt.



Breng het apparaat naar een recyclingbedrijf voor oude elektrische en elektronische apparaten. Het hoort niet bij het huisvuil. Meer informatie is verkrijgbaar bij uw plaatselijke gemeenteadministratie.

Klantenservice / importeur:

DS Produkte GmbH
Am Heisterbusch 1
19258 Gallin
Duitsland

Tel.: +49 38851 314650 *)

(Bellen naar Duitse vaste lijnen is niet gratis. Kosten variëren per aanbieder.)

Alle rechten voorbehouden.



EC Conformity Declaration (EG Konformitätserklärung)

DS Produkte GmbH, Stormarnring 14, 22145 Stapelfeld, GERMANY

Herewith we confirm that the object of the declaration described below is in conformity with the relevant Union harmonisation legislation as mentioned in this form and mass production will be effected accordingly. This declaration of conformity is issued under the sole responsibility of the manufacturer.

Hiermit erklären wir, dass die Bauart des nachfolgend bezeichneten Artikels den unten genannten einschlägigen Harmonisierungsrechtsvorschriften der Union entspricht und die Serie entsprechend gefertigt wird. Die alleinige Verantwortung für die Ausstellung dieser Konformitätserklärung trägt der Hersteller.

product description (Artikelbeschreibung)

EASYmaxx Fugenreiniger elektrisch 140W (DS # 02978)

model designation (Modellbezeichnung)

N1C-100JS

further details (weitere Angaben)

230-240V~ 50Hz, 140W, Schutzklasse: II, IP20 // L_{wa} = 88dB(A), L_{pa} = 68dB(A), K=3dB(A)

The product is in compliance to following governing EU-regulations:

Der Artikel entspricht den folgenden EU-Richtlinien:

Low voltage directive (Niederspannungsrichtlinie) **2014/35/EU**

EMC / EMV Electromagnetic compatibility (Elektromagnetische Verträglichkeit) **2014/30/EU**

EUP / ErP, Eco Design Standard (Ökodesign Richtlinie) **2009/125/EG; EG Vo. 1275/2008**

RoHS **2011/65/EU**

The object of the declaration described above is in conformity with Directive 2011/65/EU of the European Parliament and of the Council of 8 June 2011 on the restriction of the use of certain hazardous substances in electrical and electronic equipment.

Der oben beschriebene Gegenstand der Erklärung erfüllt die Vorschriften der Richtlinie 2011/65/EU des Europäischen Parlaments und des Rates vom 8. Juni 2011 zur Beschränkung der Verwendung bestimmter gefährlicher Stoffe in Elektro- und Elektronikgeräten.

Safety standards of toys (Sicherheit von Spielzeugen) **2009/48/EG**

RED - Radio Equipment Directive (Funkanlagenrichtlinie) **2014/53/EU**

The object of the declaration described above is in conformity with the relevant Union harmonisation legislation: Directive 2014/53/EU.

Der oben beschriebene Gegenstand der Erklärung erfüllt die einschlägigen Harmonisierungsrechtsvorschriften der Union: Richtlinie 2014/53/EU.

Machine Directive (Maschinenrichtlinie) **2006/42/EG**

The product was tested according to following harmonized EN-standards and general standards:

Der Artikel wurde nach folgenden harmonisierten EN-Fach- und Grundnormen getestet:

EN 60335-1:2012/A11:2014; EN ISO 12100:2010; EN 1083-2:1997; EN 62233:2008; AFPS GS 2014:01 PAK;
EN 55014-1:2006/A2:2011; EN 55014-1:1997/A2:2008; EN 61000-3-2:2014; EN 61000-3-3:2013;
(RoHS) EN 50581:2012; DIN EN IEC 62321

Date of issue
Ausstellungsdatum

21.11.2017

Firmenstempel & Unterschrift

DS Produkte GmbH
Postfach 730 665 • 22126 Hamburg
Stormarnring 14 • 22145 Stapelfeld

Jürgen Knappert
Jürgen Knappert
(Quality Inspector / Qualitätsmanager)

DS Produkte GmbH

Stormarnring 14, 22145 Stapelfeld
Tel: 040 / 675 73-0, Fax: 040 / 677 32 06

Lieferanschrift/Zentrallager:

Am Heisterbusch 1, 19258 Gallin
Tel: 038851/314-0 Fax: 038851/314-545

Geschäftsführer:

Ralf Dümmel
Dr. Hanno Hagemann
Andreas Schneider

Vat-Nr.: DE 815020328

Registergericht: Lübeck HRB 8937 H

WEEE-Reg.-Nr.: DE 66809917

Deutsche Bank AG Hamburg
BLZ 200 700 00, Kto.-Nr. 507 511 400
IBAN: DE15 2007 0000 0507 511 400
SWIFT/BIC-Code: DEUTDE33HAN

Commerzbank AG Hamburg
BLZ 200 400 00, Kto.-Nr. 114 465 800
IBAN: DE75 2004 0000 0114 465 800
SWIFT/BIC-Code: COBADE33HAN

Es gelten unsere Allgemeinen Geschäftsbedingungen unter: www.dspro.de



