

Security Tech Germany

PPIC36520 QUICK GUIDE

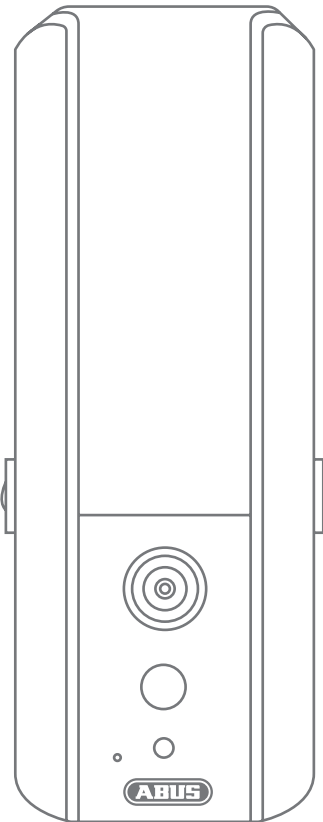

ABUS Security-Center • Linker Kreuthweg 5
86444 Affing • Germany • abus.com

Lieferumfang / Scope of delivery

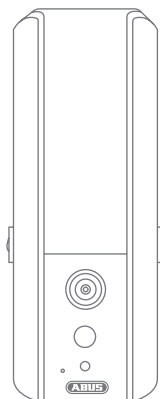

Lichtkamera

Light camera

1x

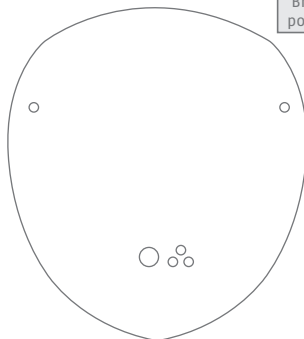

Halterung
(inkl. Netzteil)

Bracket (incl.
power supply)

1x



Antenne

Antenna

1x

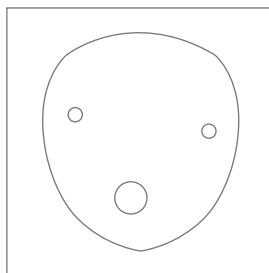

Bohrschablone

Drilling
template

1x

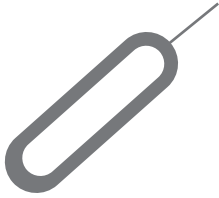

Reset - Tool
Reset - Tool

1x



Montage material
Mounting material

1x



Inbus Schlüssel
Allen key

1x

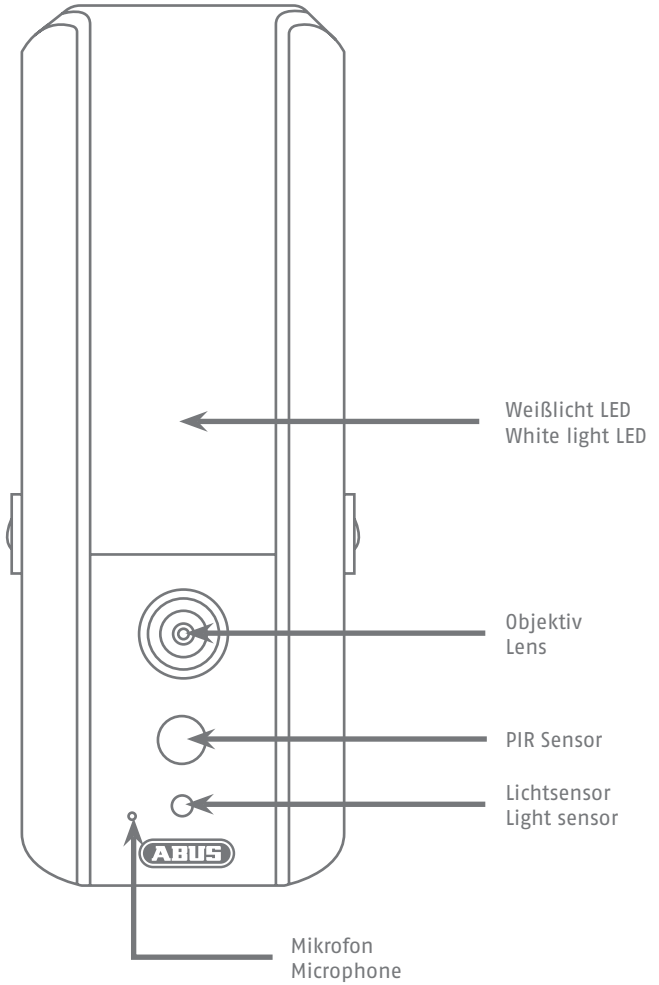

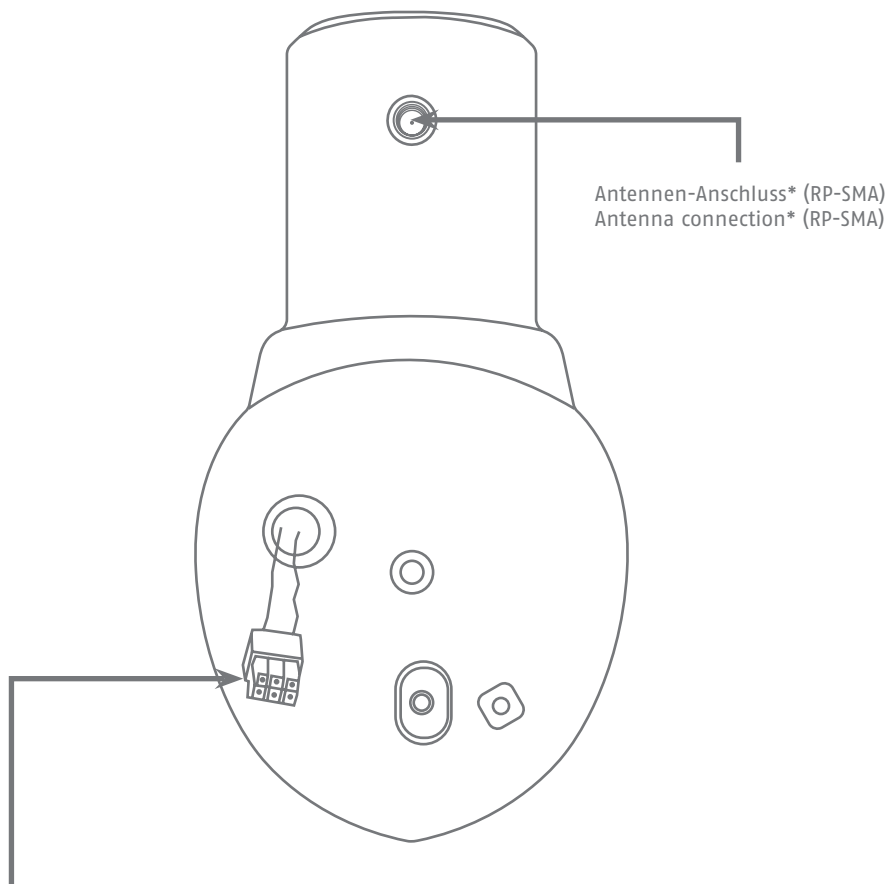

Kamera Anschlusskabel
Camera connection cable

*Funk-Frequenz: 2,4Ghz (802.11 b/g/n)
Max. Sendeleistung mit Antenne: 20db
*Radio-Frequency: 2,4Ghz (802.11 b/g/n)
Max. Transmission power with Antenna: 20db

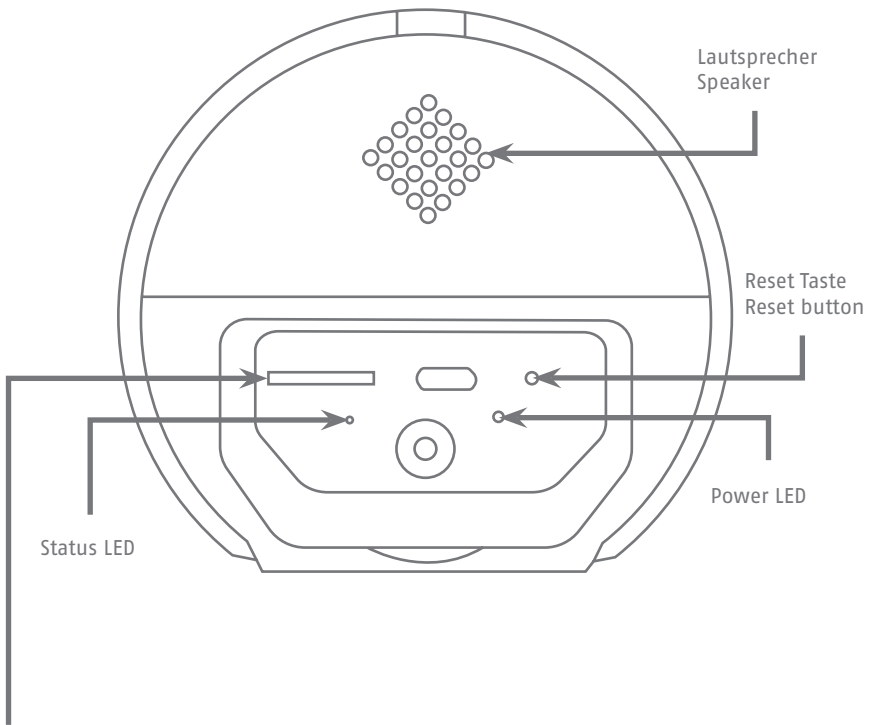

MikroSD Kartenslot (max. 128 GB)
MicroSD card slot (max. 128 GB)

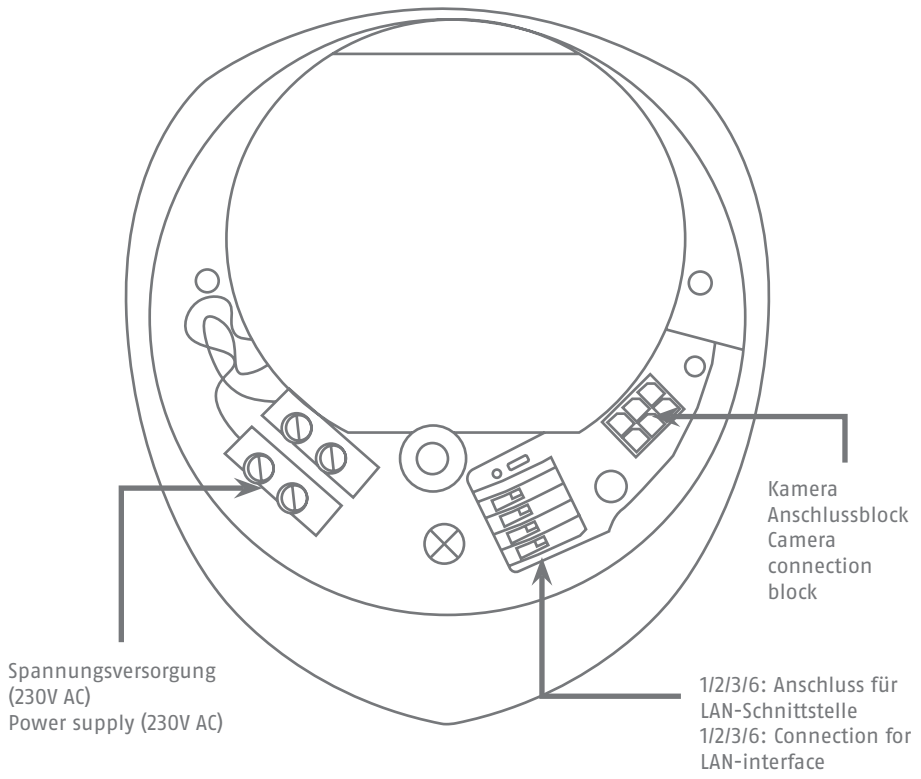



ACHTUNG!

WARNING!

Bei der Montage muss die anzuschließende elektrische Leitung spannungsfrei sein. Daher als Erstes Strom abschalten und Spannungsfreiheit mit einem Spannungsprüfer überprüfen.

Bei der Installation des Gerätes handelt es sich um eine Arbeit an der Netzspannung. Sie muss daher durch einen Fachmann nach den landesüblichen Installationsvorschriften und Anschlussbedingungen durchgeführt werden.

During installation, the electrical wiring being connected must be dead. Therefore, switch off the power first and use a voltage tester to check that the power supply is disconnected.

Installing this unit involves work on the mains voltage supply. This must therefore be carried out in accordance with applicable national wiring regulations and electrical operating conditions.

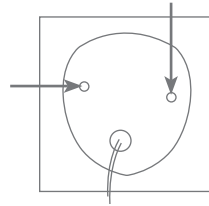

Zeichnen Sie mithilfe der beiliegenden Bohrschablone die benötigten Löcher an und bohren Sie diese vor.

Sketch the holes with the enclosed drilling template and drill the holes.

1

2

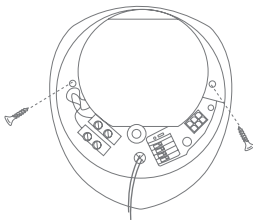

Befestigen Sie die Halterung mithilfe der beiliegenden Schrauben und Dübel. Führen Sie die bestehenden Stromleiter durch die vorgesehenen Löcher, indem Sie die Gummiabdichtung perforieren.

Mount the bracket with the enclosed screws and wall plugs. Lead the existing conductors through the allowed holes by perforating the rubber gasket.

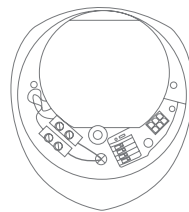

Verbinden Sie den stromführenden Leiter und Neutralleiter mit der vorhandenen Lüsterklemme. Sie können zur vereinfachten Installation die Lüsterklemme aus deren Halterung herausnehmen.

L = Stromführender Leiter (meistens schwarz oder braun)
N = Neutralleiter (meistens blau)

Connect the live conductor and neutral conductor with the luster terminal. For an easier installation you can take out the luster terminal from its holder.

L = live conductor (usually black or brown)
N = neutral conductor (usually blue)

3

4

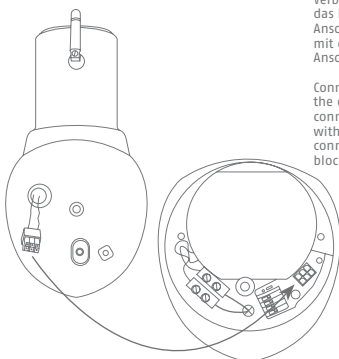

Verbinden Sie das Kamera Anschlusskabel mit dem Kamera Anschlussblock.

Connect the camera connection cable with the camera connection block.

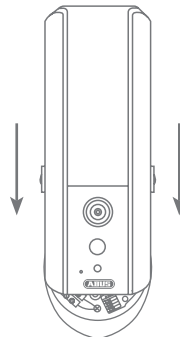

Hängen Sie die Kamera nun auf die Halterung auf.

Hang up the camera onto the bracket.

5

6

Montieren Sie die Kamera auf die Halterung mit dem beiliegenden Inbus-Schlüssel.

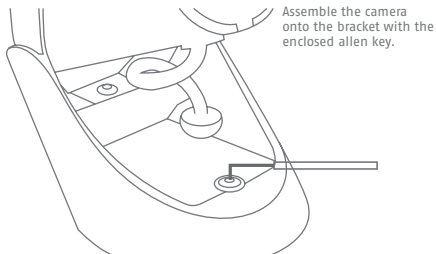

Assemble the camera onto the bracket with the enclosed allen key.

7

Montieren Sie die Antenne auf die Kamera.

Assemble the antenna onto the camera

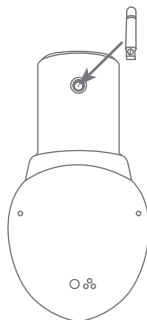

8

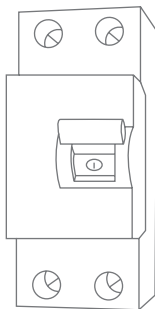

Versorgen Sie die Kamera nun mit Strom. Die Kamera ist zur weiteren Einrichtung bereit, wenn die Power LED durchgehend leuchtet und die Status LED 2x kurz, 1x lang blinkt.

Supply the camera now with power. The camera is ready for the next installation, when the power led flashes permanently and the status led blinks 2x short, 1x long.

9

Download
iOS / Android



iOS
Setup

10.1

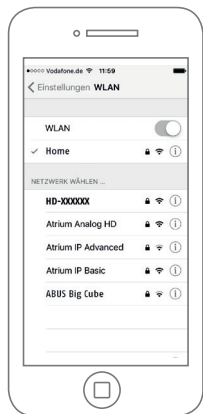

Verbindung mit
der Kamera

Connect to
camera

Bevor Sie die App öffnen, gehen Sie zu den Netzwerkeinstellungen Ihres Gerätes und verbinden sich mit dem WLAN der Kamera. Dieses erkennen Sie an dem Namen „HD-XXXXXX“. Das Passwort für das WLAN der Kamera lautet: „12345678“.

Before you open the app, go to the Wi-Fi settings of your device and connect to the Wi-Fi of the camera. The name of the Wi-Fi will be „HD-XXXXXX“. The password for the Wi-Fi of the camera is: „12345678“.

10.2

App öffnen

Open App

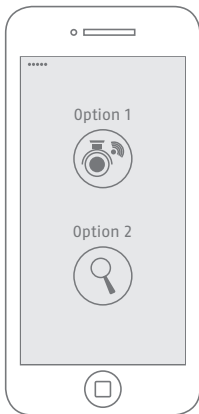

App öffnen, Option 1 wählen für die Einbindung über WLAN. Für eine Einbindung per Networkkabel oder Einrichtung einer bereits eingebundenen Kamera (Option 2) laden Sie die Anleitung von der Website abus.com/product/PPIC35520 herunter.

Open the app, select option 1 for the installation via WiFi. For the installation via Networkcable or adding an existing camera (option 2), please download the manual from abus.com/product/PPIC35520

10.3



Sicherheitscode ändern
Change Security Code

Bei der Erstinstallation muss der Sicherheitscode geändert werden. Die erneute Verwendung des Standard Sicherheitscodes „123456“ ist nicht möglich. Es wird empfohlen eine Kombination aus Zahlen sowie Klein- und Großbuchstaben zu verwenden. Die Verwendung von Umlauten und Sonderzeichen ist nicht möglich.

In the first installation you will need to change the security code. You will not be allowed to enter the standard security code „123456“ as your new code. We recommend using a combination of numbers and letters in lower and uppercase. The use of special characters is not supported.

10.4

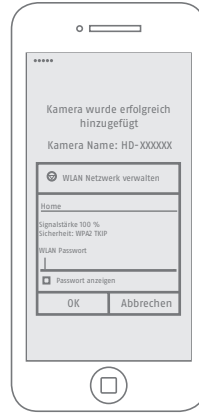

W-LAN Einrichtung
Wi-Fi Setup

Wählen Sie ihr WLAN-Netzwerk aus der Drop-Down Liste aus. Geben Sie Ihren WLAN Schlüssel ein und bestätigen Sie mit OK. Die Kamera benötigt für den Verbindungsaufbau ca. 90 Sekunden.

Choose your Wi-Fi Network in the drop down list. Type in your Wi-Fi password and confirm with OK. The camera needs around 90 seconds to establish the connection.

10.5



Download iOS / Android

Android Setup

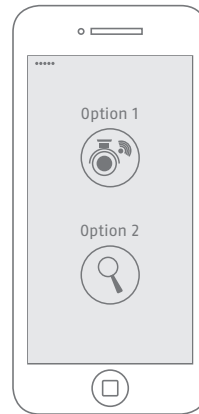

App öffnen
Open App

App öffnen, Option 1 wählen für die Einbindung über WLAN. Für eine Einbindung per Netzwerkkabel oder Einrichtung einer bereits eingebundenen Kamera (Option 2) laden Sie die Anleitung von der Website abus.com/product/PPIC34520 herunter.

Open the app, select option 1 for the installation via WiFi. For the installation via Networkcable or adding an existing camera (option 2), please download the manual from abus.com/product/PPIC35520 website.

11.1

11.2

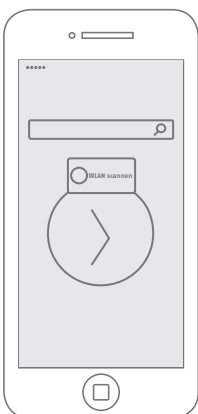

Option 1
Option 1

Die App sucht nach einer Kamera und fährt automatisch mit der Einrichtung fort. Sind mehrere Kameras gleichzeitig zur Einrichtung verfügbar, wählen Sie eine Kamera aus und bestätigen Sie dies mit der Pfeil-Taste.

The app searches for a camera and continues the installation automatically. If several cameras are ready for installation, please choose one and continue with the arrow-button.

11.3



Sicherheitscode ändern
Change Security Code

Bei der Erstinstallation muss der Sicherheitscode geändert werden. Die erneute Verwendung des Standard Sicherheitscodes „123456“ ist nicht möglich. Es wird empfohlen eine Kombination aus Zahlen sowie Klein- und Großbuchstaben zu verwenden. Die Verwendung von Umlauten und Sonderzeichen ist nicht möglich.

In the first installation you will need to change the security code. You will not be allowed to enter the standard security code „123456“ as your new code. We recommend using a combination of numbers and letters in lower and uppercase. The use of special characters is not supported.

11.4



**W-LAN
Einrichtung**

Wi-Fi Setup

Wählen Sie Ihr WLAN-Netzwerk aus der Drop-Down Liste aus. Geben Sie Ihren WLAN Schlüssel ein und bestätigen Sie mit OK. Die Kamera benötigt für den Verbindungsaufbau ca. 90 Sekunden.

Choose your Wi-Fi Network in the drop down list. Type in your Wi-Fi password and confirm with OK. The camera needs around 90 seconds to establish the connection.

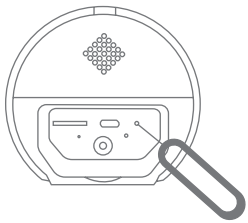

Werkseinstellungen

Default Settings

Halten Sie die Reset-Taste für ca. 5 Sekunden gedrückt, bis die weiße LED blinkt. Die Kamera wird zurückgesetzt und startet neu. Die Kamera ist nach ca. 90 Sekunden wieder im Auslieferungszustand.

Hold down the reset button for about 5 seconds until the white LED flashes. This will reset the camera and it will restart. The camera will be restored to its default settings in approximately 90 seconds.

11.5

i

Hinweis

Note

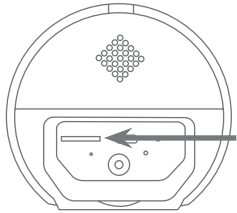

Legen Sie die optional erhältliche SD-Karte ein zur Videoaufzeichnung.

Insert the optional available SD-Card for video recordings.

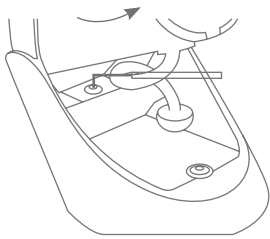

Hinweis

Note

Zum horizontalen Justieren der Kamera lösen Sie die Schraube hinter der Kamera mit dem beiliegenden Inbusschlüssel. Arretieren Sie die Position, indem Sie die Schraube wieder festziehen.

To adjust the camera horizontally, loosen the camera with the enclosed allen key. Lock the position by tightening the screw again.

12

13

Hinweis

Note

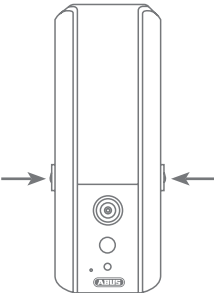

Zum vertikalen Justieren der Kamera lösen Sie die Schrauben an den Seiten der Kamera. Arretieren Sie die Position, indem Sie die Schrauben wieder festziehen.

To adjust the camera vertically, loosen the screws at the sides of the camera. Lock the position by tightening the screws again.

14

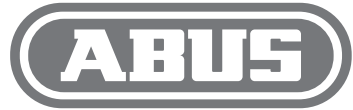

Security Tech Germany

DE

Eine alternative Inbetriebnahme sowie detaillierte Informationen erhalten Sie in der Bedienungsanleitung erhältlich auf der Website: abus.com/product/PPIC36520

FR

Vous trouverez une alternative de mise en service ainsi que des informations détaillées dans le manuel d'utilisateur disponible sur le site Internet : abus.com/product/PPIC36520

NL

Een alternatieve ingebruikname en gedetailleerde informatie vindt u in de gebruikershandleiding op de website: abus.com/product/PPIC36520

IT

Per informazioni su una messa in funzione alternativa o sui dettagli del prodotto, consultare le istruzioni per l'uso disponibili all'indirizzo: abus.com/products/PPIC36520

GB

An alternative installation as well as detailed information can be found in the user manual which is available on the website: abus.com/product/PPIC36520

DK

Alternativ idrifttagning samt detaljerede oplysninger findes i betjeningsvejledningen, som findes på hjemmesiden: abus.com/product/PPIC36520

PL

Informacje dotyczące alternatywnych sposobów uruchomienia oraz dodatkowe szczegóły znajdują się w instrukcji obsługi, którą można pobrać na stronie: abus.com/product/PPIC36520

ES

En el manual de instrucciones disponible en nuestra página web podrá consultar una puesta en funcionamiento alternativa, así como información más detallada. abus.com/product/PPIC36520

SE

Alternativ idrifttagning samt detaljerad information finns i bruksanvisningen som kan hämtas på webbsidan: abus.com/product/PPIC36520