

EINBAU

TS-A1600C / TS-A1607C / TS-A1680F / TS-A1687S
TS-A1670F / TS-A1677S / TS-A6970F / TS-A6960F

Vor dem Einbau des Lautsprecher, verfehlen Sie nicht diese Vorschrift zu lesen.

Die folgenden Angaben basieren auf den Recherchen von Pioneer und sollen nur Richtwerte darstellen.

Diese Einbauhinweise sind als Empfehlung zu verstehen und nicht als umfassende Installationsanleitung.

Die Verfügbarkeit der Modelle kann regional abweichen. Bitte lassen Sie sich von Ihrem autorisierten Händler über die Modellverfügbarkeit in Ihrer Region informieren.

■ Installationsmöglichkeiten für Lautsprecher

(Symbol)

A~K	Der Einbau ist unter Verwendung des mitgelieferten Adapters möglich. Bringen Sie den Buchstaben mit der Einbauanleitung des Adapters in Übereinstimmung.
☉	Der Einbau ist ohne Adapter oder zusätzliche Modifikationen möglich.
■	Installation kann durch zusätzliche Modifikation des Adapters ermöglicht werden.
□	Der Einbau ist eventuell mit zusätzlichen Modifikationen am Adapter oder an der Einbauöffnung des werksseitigen Lautsprechers möglich.
N/A	Der Einbau ist nicht möglich oder empfohlen.

■ Fahrzeughersteller

Bitte Fahrzeughersteller wählen

ALFA ROMEO	Audi	BMW	CHEVROLET
CITROËN	DAIHATSU	DODGE	FIAT
Ford	HONDA	HYUNDAI	JAGUAR
Jeep	KIA	LADA	LANCIA
LAND ROVER /ROVER	Mahindra	MARUTI SUZUKI	MAZDA
Mercedes	MITSUBISHI	NISSAN	Opel/VAUXHALL
PEUGEOT	RENAULT/ DACIA	SAAB	SEAT
ŠKODA	SSANGYONG	SUBARU	SUZUKI
TATA	TOYOTA	Volkswagen	VOLVO

(Symbol)

A~K	Der Einbau ist unter Verwendung des mitgelieferten Adapters möglich. Bringen Sie den Buchstaben mit der Einbauanleitung des Adapters in Übereinstimmung.
☉	Der Einbau ist ohne Adapter oder zusätzliche Modifikationen möglich.
■	Installation kann durch zusätzliche Modifikation des Adapters ermöglicht werden.
□	Der Einbau ist eventuell mit zusätzlichen Modifikationen am Adapter oder an der Einbauöffnung des werksseitigen Lautsprechers möglich.
N/A	Der Einbau ist nicht möglich oder empfohlen.

MARKE	MODELL	MODELLJAHR	EINBAUPOSITION	TS-A1600C TS-A1607C	TS-A1680F TS-A1687S	TS-A1670F TS-A1677S	TS-A6970F	TS-A6960F
ALFA ROMEO	145	1994 - 2000	Front Door	□	□	□	N/A	N/A
	146	1995 - 2000	Front Door	□	□	□	N/A	N/A
			Rear Door	□	□	□	N/A	N/A
	147	2000 - 2010	Front Door	□	□	□	N/A	N/A
			Rear Door	□	□	□	N/A	N/A
	155	1992 - 1998	Dashboard	N/A	N/A	N/A	N/A	N/A
			Rear Tray	□	□	□	N/A	N/A
	156	1996 - 2007	Front Door	□	□	□	N/A	N/A
			Rear Door	□	□	□	N/A	N/A
			Rear Tray	N/A	N/A	N/A	☉	☉
	156 SPORTSWAGON	2000 - 2005	Front Door	□	□	□	N/A	N/A
			Rear Door	□	□	□	N/A	N/A
	156 CROSSWAGON Q4	2004 - 2007	Front Door	□	□	□	N/A	N/A
			Rear Door	□	□	□	N/A	N/A
	159	2004 - 2011	Front Door	□	□	□	N/A	N/A
			Rear Door	□	□	□	N/A	N/A
	164 SUPER	1987 - 1998	Front Door	□	□	□	N/A	N/A
			Rear Tray	N/A	N/A	N/A	☉	☉
	166	1998 - 2007	Front Door	■	■	■	N/A	N/A
			Rear Door	■	■	■	N/A	N/A
Rear Tray			□	□	□	N/A	N/A	
GIULIETTA	2010 - present	Front Door	■	■	■	N/A	N/A	
		Rear Door	■	■	■	N/A	N/A	
MiTo	2008 - 2018	Front Door	B	B	B	N/A	N/A	

(Symbol)

A~K	Der Einbau ist unter Verwendung des mitgelieferten Adapters möglich. Bringen Sie den Buchstaben mit der Einbauanleitung des Adapters in Übereinstimmung.
☉	Der Einbau ist ohne Adapter oder zusätzliche Modifikationen möglich.
■	Installation kann durch zusätzliche Modifikation des Adapters ermöglicht werden.
□	Der Einbau ist eventuell mit zusätzlichen Modifikationen am Adapter oder an der Einbauöffnung des werksseitigen Lautsprechers möglich.
N/A	Der Einbau ist nicht möglich oder empfohlen.

MARKE	MODELL	MODELLJAHR	EINBAUPOSITION	TS-A1600C TS-A1607C	TS-A1680F TS-A1687S	TS-A1670F TS-A1677S	TS-A6970F	TS-A6960F
Audi	A2	1999 - 2005	Front Door	□	□	□	N/A	N/A
			Rear Door	□	□	□	N/A	N/A
	A3	2012 - 2019	Front Door	□	□	□	N/A	N/A
			Rear Door	F	F	F	N/A	N/A
		2003 - 2013	Front Door	□	□	□	N/A	N/A
			Rear Side	■	■	■	N/A	N/A
	1996 - 2003	Front Door	N/A	N/A	N/A	N/A	N/A	
		Rear Side	□	□	□	N/A	N/A	
	A4	2004 - 2008	Front Door	N/A	N/A	F	N/A	N/A
			Rear Door	F	F	F	N/A	N/A
		2001 - 2006	Front Door	■	■	■	N/A	N/A
			Rear Door	■	■	■	N/A	N/A
		1995 - 2001	Front Door	N/A	N/A	N/A	N/A	N/A
			Rear Tray	□	□	□	N/A	N/A
	A5	2007 - present	Front Door	N/A	N/A	N/A	N/A	N/A
			Rear Side	□	□	□	N/A	N/A
	A6	2004 - 2011	Front Door	☉	☉	☉	N/A	N/A
			Rear Door	■	■	■	N/A	N/A
		1997 - 2004	Front Door	□	□	□	N/A	N/A
			Rear Door	□	□	□	N/A	N/A
TT	1998 - 2006	Front Door	□	□	□	N/A	N/A	
		Rear Door	□	□	□	N/A	N/A	

(Symbol)

A~K	Der Einbau ist unter Verwendung des mitgelieferten Adapters möglich. Bringen Sie den Buchstaben mit der Einbauanleitung des Adapters in Übereinstimmung.
☉	Der Einbau ist ohne Adapter oder zusätzliche Modifikationen möglich.
■	Installation kann durch zusätzliche Modifikation des Adapters ermöglicht werden.
□	Der Einbau ist eventuell mit zusätzlichen Modifikationen am Adapter oder an der Einbauöffnung des werksseitigen Lautsprechers möglich.
N/A	Der Einbau ist nicht möglich oder empfohlen.

MARKE	MODELL	MODELLJAHR	EINBAUPOSITION	TS-A1600C TS-A1607C	TS-A1680F TS-A1687S	TS-A1670F TS-A1677S	TS-A6970F	TS-A6960F
BMW	MINI	2000 - 2006	Front Door	□	□	□	N/A	N/A
			Rear Side	N/A	N/A	N/A	☉	☉
	MINI CLUBMAN	2007 - 2014	Front Door	□	□	□	N/A	N/A
			Rear Side Shelf	N/A	N/A	N/A	□	□

(Symbol)

A~K	Der Einbau ist unter Verwendung des mitgelieferten Adapters möglich. Bringen Sie den Buchstaben mit der Einbauanleitung des Adapters in Übereinstimmung.
☉	Der Einbau ist ohne Adapter oder zusätzliche Modifikationen möglich.
■	Installation kann durch zusätzliche Modifikation des Adapters ermöglicht werden.
□	Der Einbau ist eventuell mit zusätzlichen Modifikationen am Adapter oder an der Einbauöffnung des werksseitigen Lautsprechers möglich.
N/A	Der Einbau ist nicht möglich oder empfohlen.

MARKE	MODELL	MODELLJAHR	EINBAUPOSITION	TS-A1600C TS-A1607C	TS-A1680F TS-A1687S	TS-A1670F TS-A1677S	TS-A6970F	TS-A6960F
CHEVROLET	AVEO	2009 - 2017 (Mexico)	Front Door	■	■	■	N/A	N/A
			Rear Tray	■	■	■	N/A	N/A
		2005 - 2011 (Europe)	Front Door	N/A	N/A	N/A	N/A	N/A
			Rear Tray	■	■	■	N/A	N/A
	CAPTIVA	2006 - 2018	Front Door	□	□	□	N/A	N/A
			Rear Door	□	□	□	N/A	N/A
	CRUZE	2016 - present	Front Door	H	H	H	N/A	N/A
			Rear Door	H	H	H	N/A	N/A
	EPICA	2006 - 2011	Front Door	□	□	□	N/A	N/A
			Rear Door	□	□	□	N/A	N/A
	EQUINOX	2010 - 2017	Front Door	■	■	■	N/A	N/A
			Rear Door	B	B	B	N/A	N/A
	IMPALA	2014 - present	Front Door	N/A	N/A	N/A	K	K
			Rear Door	H	H	H	N/A	N/A
	LACETTI	2002 - 2009	Front Door	☉	☉	☉	N/A	N/A
			Rear Door	N/A	N/A	N/A	N/A	N/A
	MALIBU	2016 - present	Front Door	H	H	H	N/A	N/A
			Rear Door	H	H	H	N/A	N/A
	ONIX	2012 - present	Front Door	■	■	■	N/A	N/A
			Rear Door	H	H	H	N/A	N/A
	SILVERADO	2014 - 2019	Front Door	N/A	N/A	N/A	K	K
			Rear Door	H	H	H	N/A	N/A
	TAHOE	2015 - 2020	Front Door	N/A	N/A	N/A	K	K
			Rear Door	H	H	H	N/A	N/A
TRAX	2013 - present	Front Door	H	H	H	N/A	N/A	
		Rear Door	H	H	H	N/A	N/A	

(Symbol)

A~K	Der Einbau ist unter Verwendung des mitgelieferten Adapters möglich. Bringen Sie den Buchstaben mit der Einbauanleitung des Adapters in Übereinstimmung.
☉	Der Einbau ist ohne Adapter oder zusätzliche Modifikationen möglich.
■	Installation kann durch zusätzliche Modifikation des Adapters ermöglicht werden.
□	Der Einbau ist eventuell mit zusätzlichen Modifikationen am Adapter oder an der Einbauöffnung des werksseitigen Lautsprechers möglich.
N/A	Der Einbau ist nicht möglich oder empfohlen.

MARKE	MODELL	MODELLJAHR	EINBAUPOSITION	TS-A1600C TS-A1607C	TS-A1680F TS-A1687S	TS-A1670F TS-A1677S	TS-A6970F	TS-A6960F
CITROËN	BERLINGO	1996 - 2013	Front Door	■	■	■	N/A	N/A
	C1	2014 - present	Front Door	F	F	F	N/A	N/A
	C2	2003 - 2009	Front Door	☉	☉	☉	N/A	N/A
			Rear Side	N/A	N/A	N/A	N/A	N/A
	C3	2016 - present	Front Door	☉	☉	☉	N/A	N/A
			Rear Door	☉	☉	☉	N/A	N/A
		2009 - 2016	Front Door	■	■	☉	N/A	N/A
			Rear Door	N/A	N/A	N/A	N/A	N/A
		2002 - 2009	Front Door	☉	■	■	N/A	N/A
			Rear Door	N/A	N/A	N/A	N/A	N/A
	C3 PLURIEL	2003 - 2010	Front Door	■	■	■	N/A	N/A
	C3 PICASSO	2009 - 2017	Front Door	■	■	A	N/A	N/A
			Rear Door	N/A	N/A	N/A	N/A	N/A
	C4	2004 - 2010	Front Door	■	■	■	N/A	N/A
			Rear Door	■	■	■	N/A	N/A
	C4 CACTUS	2014 - present	Front Door	☉	☉	☉	N/A	N/A
			Rear Door	☉	☉	☉	N/A	N/A
	C4 Coupe	2008 - 2010	Front Door	■	■	■	N/A	N/A
	C4 PICASSO	2013 - present	Front Door	☉	☉	☉	N/A	N/A
			Rear Door	☉	☉	☉	N/A	N/A
		2006 - 2013	Front Door	☉	■	■	N/A	N/A
			Rear Door	☉	☉	☉	N/A	N/A
	GRAND C4 PICASSO	2006 - 2013	Front Door	☉	■	■	N/A	N/A
			Rear Door	☉	☉	☉	N/A	N/A
	C5	2007 - 2017	Front Door	■	■	☉	N/A	N/A
			Rear Door	■	■	☉	N/A	N/A
		2000 - 2007	Front Door	□	□	□	N/A	N/A
			Rear Door	□	□	□	N/A	N/A
	C8	2000 - 2007	Front Door	■	■	■	N/A	N/A
	C-CROSSER	2007 - 2012	Front Door	□	□	□	N/A	N/A
			Rear Door	□	□	□	N/A	N/A
	EVASION	1994 - 2002	Front Door	□	□	□	N/A	N/A
			Rear Side	□	□	□	N/A	N/A
	JUMPY	2016 - present	Front Door	■	■	■	N/A	N/A
		2004 - 2006	Front Door	□	□	□	N/A	N/A
	XANTIA	1992 - 2002	Front Door	■	■	■	N/A	N/A
	XSARA	1997 - 2006	Front Door	□	□	□	N/A	N/A
			Rear Door	N/A	N/A	N/A	N/A	N/A
	XSARA BREAK	1997 - 2006	Front Door	□	□	□	N/A	N/A
			Rear Door	N/A	N/A	N/A	N/A	N/A
	XSARA Coupe	1997 - 2006	Front Door	□	□	□	N/A	N/A
	XSARA PICASSO	1999 - 2010	Front Door	□	□	□	N/A	N/A
Rear Door			N/A	N/A	N/A	N/A	N/A	
XM	1989 - 2000	Front Door	□	□	□	N/A	N/A	
		Rear Side Shelf	N/A	N/A	N/A	N/A	N/A	
XM BREAK	1991 - 1998	Front Door	□	□	□	N/A	N/A	
		Rear Side Shelf	N/A	N/A	N/A	N/A	N/A	

(Symbol)

A~K	Der Einbau ist unter Verwendung des mitgelieferten Adapters möglich. Bringen Sie den Buchstaben mit der Einbauanleitung des Adapters in Übereinstimmung.
☉	Der Einbau ist ohne Adapter oder zusätzliche Modifikationen möglich.
■	Installation kann durch zusätzliche Modifikation des Adapters ermöglicht werden.
□	Der Einbau ist eventuell mit zusätzlichen Modifikationen am Adapter oder an der Einbauöffnung des werksseitigen Lautsprechers möglich.
N/A	Der Einbau ist nicht möglich oder empfohlen.

MARKE	MODELL	MODELLJAHR	EINBAUPOSITION	TS-A1600C TS-A1607C	TS-A1680F TS-A1687S	TS-A1670F TS-A1677S	TS-A6970F	TS-A6960F
DAIHATSU	CUORE	2007 - 2012	Front Door	<input type="checkbox"/>	<input type="checkbox"/>	<input type="checkbox"/>	N/A	N/A
			Rear Door	<input type="checkbox"/>	<input type="checkbox"/>	<input type="checkbox"/>	N/A	N/A
	MATERIA	2005 - 2016	Front Door	F	F	F	N/A	N/A
			Rear Door	<input type="checkbox"/>	<input type="checkbox"/>	<input type="checkbox"/>	N/A	N/A
	SIRION	2004 - 2015	Dashboard	N/A	N/A	N/A	N/A	N/A
			Rear Door	<input type="checkbox"/>	<input type="checkbox"/>	<input type="checkbox"/>	N/A	N/A
		1998 - 2004	Front Door	<input type="checkbox"/>	<input type="checkbox"/>	<input type="checkbox"/>	N/A	N/A
			Rear Door	<input type="checkbox"/>	<input type="checkbox"/>	<input type="checkbox"/>	N/A	N/A
	TERIOS	2006 - 2012	Front Door	<input type="checkbox"/>	<input type="checkbox"/>	<input type="checkbox"/>	N/A	N/A
			Rear Door	<input type="checkbox"/>	<input type="checkbox"/>	<input type="checkbox"/>	N/A	N/A

(Symbol)

A~K	Der Einbau ist unter Verwendung des mitgelieferten Adapters möglich. Bringen Sie den Buchstaben mit der Einbauanleitung des Adapters in Übereinstimmung.
⊙	Der Einbau ist ohne Adapter oder zusätzliche Modifikationen möglich.
■	Installation kann durch zusätzliche Modifikation des Adapters ermöglicht werden.
□	Der Einbau ist eventuell mit zusätzlichen Modifikationen am Adapter oder an der Einbauöffnung des werksseitigen Lautsprechers möglich.
N/A	Der Einbau ist nicht möglich oder empfohlen.

MARKE	MODELL	MODELLJAHR	EINBAUPOSITION	TS-A1600C TS-A1607C	TS-A1680F TS-A1687S	TS-A1670F TS-A1677S	TS-A6970F	TS-A6960F
DODGE	ATTITUDE	2015 - present	Front Door	□	□	□	N/A	N/A
			Rear Door	□	□	□	N/A	N/A
	RAM1500	2009 - 2018	Front Door	N/A	N/A	N/A	⊙	⊙
			Rear Door	N/A	N/A	N/A	⊙	⊙

(Symbol)

A~K	Der Einbau ist unter Verwendung des mitgelieferten Adapters möglich. Bringen Sie den Buchstaben mit der Einbauanleitung des Adapters in Übereinstimmung.
☉	Der Einbau ist ohne Adapter oder zusätzliche Modifikationen möglich.
■	Installation kann durch zusätzliche Modifikation des Adapters ermöglicht werden.
□	Der Einbau ist eventuell mit zusätzlichen Modifikationen am Adapter oder an der Einbauöffnung des werksseitigen Lautsprechers möglich.
N/A	Der Einbau ist nicht möglich oder empfohlen.

MARKE	MODELL	MODELLJAHR	EINBAUPOSITION	TS-A1600C TS-A1607C	TS-A1680F TS-A1687S	TS-A1670F TS-A1677S	TS-A6970F	TS-A6960F
FIAT	500	2007 - present	Front Door	B	B	B	N/A	N/A
			Rear Side	□	□	□	N/A	N/A
	500L	2012 - present	Front Door	B	B	B	N/A	N/A
			Rear Door	B	B	■	N/A	N/A
	500X	2014 - present	Front Door	■	■	■	N/A	N/A
			Rear Door	■	■	■	N/A	N/A
	ARGO	2017 - present	Front Door	N/A	N/A	N/A	☉	☉
			Rear Door	N/A	N/A	N/A	☉	☉
	BRAVO	2007 - 2014	Front Door	□	□	□	N/A	N/A
			Rear Door	N/A	N/A	N/A	N/A	N/A
	COUPE	1993 - 2000	Front Door	□	□	□	N/A	N/A
	CROMA	2005 - 2010	Front Door	□	□	□	N/A	N/A
			Rear Door	□	□	□	N/A	N/A
	DUCATO	2014 - present	Front Door	B	B	B	N/A	N/A
	GRANDE PUNTO	2005 - 2009	Front Door	B	B	B	N/A	N/A
			Rear Door	N/A	N/A	N/A	N/A	N/A
	IDEA	2003 - 2012	Front Door	□	□	□	N/A	N/A
			Rear Door	□	□	□	N/A	N/A
	MOBI	2016 - present	Front Door	B	B	B	N/A	N/A
			Rear Door	□	□	□	N/A	N/A
	MULTIPLA	2004 - 2010	Front Door	□	□	□	N/A	N/A
			Rear Door	N/A	N/A	N/A	N/A	N/A
		1998 - 2004	Front Door	□	□	□	N/A	N/A
			Rear Tray	N/A	N/A	N/A	N/A	N/A
	PANDA	2011 - present	Front Door	B	B	B	N/A	N/A
		2003 - 2012	Front Door	□	□	□	N/A	N/A
			Rear Door	□	□	□	N/A	N/A
	PUNTO	1999 - 2010	Front Door	□	□	□	N/A	N/A
	SEDICI	2005 - 2014	Front Door	A	A	A	N/A	N/A
			Rear Door	A	A	A	N/A	N/A
	STILO	2001 - 2007	Front Door	□	□	□	N/A	N/A
	STRADA	1996 - present	Front Door	■	■	A	N/A	N/A
	TIPO	2015 - present	Front Door	B	B	■	N/A	N/A
Rear Door			N/A	N/A	N/A	N/A	N/A	
ULYSEE	2002 - 2010	Front Door	□	□	□	N/A	N/A	
		Front Door	□	□	□	N/A	N/A	
	1994 - 2002	Rear Side	□	□	□	N/A	N/A	

(Symbol)

A~K	Der Einbau ist unter Verwendung des mitgelieferten Adapters möglich. Bringen Sie den Buchstaben mit der Einbauanleitung des Adapters in Übereinstimmung.
☉	Der Einbau ist ohne Adapter oder zusätzliche Modifikationen möglich.
■	Installation kann durch zusätzliche Modifikation des Adapters ermöglicht werden.
□	Der Einbau ist eventuell mit zusätzlichen Modifikationen am Adapter oder an der Einbauöffnung des werksseitigen Lautsprechers möglich.
N/A	Der Einbau ist nicht möglich oder empfohlen.

MARKE	MODELL	MODELLJAHR	EINBAUPOSITION	TS-A1600C TS-A1607C	TS-A1680F TS-A1687S	TS-A1670F TS-A1677S	TS-A6970F	TS-A6960F
Ford	C-MAX	2003 - 2010	Front Door	■	■	■	N/A	N/A
			Rear Door	■	■	■	N/A	N/A
	ECOSPORT	2013 - present	Front Door	■	■	■	N/A	N/A
	EDGE	2015 - present	Front Door	B	B	B	N/A	N/A
			Rear Door	B	B	B	N/A	N/A
	ESCAPE	2013 - 2019	Front Door	B	B	B	N/A	N/A
			Rear Door	B	B	B	N/A	N/A
	EXPLORER	2011 - 2019	Front Door	N/A	N/A	N/A	I-2	I-2
			Rear Door	F	F	F	N/A	N/A
	F-150	2015 - present	Front Door	N/A	N/A	N/A	I-1	I-1
			Rear Door	B	B	B	N/A	N/A
	FIESTA	2009 - 2017	Front Door	B	B	B	N/A	N/A
			Rear Door	B	B	B	N/A	N/A
	FOCUS	2011 - 2018	Front Door	B	B	B	N/A	N/A
			Rear Door	B	B	B	N/A	N/A
		2004 - 2011	Front Door	■	■	■	N/A	N/A
			Rear Door	■	■	■	N/A	N/A
	FUSION	2013 - present	Front Door	■	■	B	N/A	N/A
			Rear Door	B	B	B	N/A	N/A
	GALAXY	2006 - 2015	Front Door	■	■	■	N/A	N/A
			Rear Door	■	■	■	N/A	N/A
		1995 - 2006	Front Door	□	□	□	N/A	N/A
			Rear Door	□	□	□	N/A	N/A
	KA	2016 - present	Front Door	B	B	B	N/A	N/A
			Rear Door	B	B	B	N/A	N/A
	KUGA	2013 - 2019	Front Door	B	B	B	N/A	N/A
		2008 - 2012	Front Door	■	■	■	N/A	N/A
			Rear Door	B	B	B	N/A	N/A
	MONDEO	2014 - present	Front Door	■	■	■	N/A	N/A
		2007 - 2014	Front Door	B	B	B	N/A	N/A
			Rear Door	B	B	B	N/A	N/A
		1993 - 2000	Front Door	□	□	□	N/A	N/A
	Rear Door		□	□	□	N/A	N/A	
	MUSTANG	2015 - present	Front Door	B	B	B	N/A	N/A
			Rear Side	■	■	■	N/A	N/A
	S-MAX	2015 - present	Front Door	■	■	■	N/A	N/A
			2006 - 2015	Front Door	■	■	■	N/A
		Rear Door	■	■	■	N/A	N/A	
	TOURNEO COURIER	2014 - present	Front Door	■	■	■	N/A	N/A

(Symbol)

A~K	Der Einbau ist unter Verwendung des mitgelieferten Adapters möglich. Bringen Sie den Buchstaben mit der Einbauanleitung des Adapters in Übereinstimmung.
☉	Der Einbau ist ohne Adapter oder zusätzliche Modifikationen möglich.
■	Installation kann durch zusätzliche Modifikation des Adapters ermöglicht werden.
□	Der Einbau ist eventuell mit zusätzlichen Modifikationen am Adapter oder an der Einbauöffnung des werksseitigen Lautsprechers möglich.
N/A	Der Einbau ist nicht möglich oder empfohlen.

MARKE	MODELL	MODELLJAHR	EINBAUPOSITION	TS-A1600C TS-A1607C	TS-A1680F TS-A1687S	TS-A1670F TS-A1677S	TS-A6970F	TS-A6960F
HONDA	ACCORD	2018 - present	Front Door	G	G	G	N/A	N/A
			Rear Tray	G	G	G	N/A	N/A
		2002 - 2007	Front Door	□	□	□	N/A	N/A
			Rear Door	□	□	□	N/A	N/A
			Rear Tray	N/A	N/A	N/A	☉	☉
		CIVIC	2016 - present	Front Door	G	G	G	N/A
	2006 - 2011		Front Door	G	G	G	N/A	N/A
			Rear Side	□	□	□	N/A	N/A
	CR-V	2017 - present	Front Door	G	G	G	N/A	N/A
			Rear Door	G	G	G	N/A	N/A
		2006 - 2011	Front Door	■	■	G	N/A	N/A
			Rear Door	G	G	G	N/A	N/A
	HR-V	2016 - present	Front Door	G	G	G	N/A	N/A
			Rear Door	G	G	G	N/A	N/A
JAZZ	2001 - 2008	Front Door	□	□	□	N/A	N/A	
		Rear Door	□	□	□	N/A	N/A	

(Symbol)

A~K	Der Einbau ist unter Verwendung des mitgelieferten Adapters möglich. Bringen Sie den Buchstaben mit der Einbauanleitung des Adapters in Übereinstimmung.
☉	Der Einbau ist ohne Adapter oder zusätzliche Modifikationen möglich.
■	Installation kann durch zusätzliche Modifikation des Adapters ermöglicht werden.
□	Der Einbau ist eventuell mit zusätzlichen Modifikationen am Adapter oder an der Einbauöffnung des werksseitigen Lautsprechers möglich.
N/A	Der Einbau ist nicht möglich oder empfohlen.

MARKE	MODELL	MODELLJAHR	EINBAUPOSITION	TS-A1600C TS-A1607C	TS-A1680F TS-A1687S	TS-A1670F TS-A1677S	TS-A6970F	TS-A6960F
HYUNDAI	ACCENT	2005 - 2011	Front Door	□	□	□	N/A	N/A
	CRETA	2015 - present	Front Door	■	■	E	N/A	N/A
			Rear Door	E	E	E	N/A	N/A
	ELANTRA	2016 - present	Front Door	■	■	E	N/A	N/A
			Rear Door	■	■	E	N/A	N/A
	GETZ	2002 - 2011	Front Door	□	□	□	N/A	N/A
	HB20	2013 - present	Front Door	D	D	D	N/A	N/A
			Rear Door	D	D	D	N/A	N/A
	i10	2013 - 2019	Front Door	■	■	D	N/A	N/A
			Rear Door	D	D	D	N/A	N/A
	i20	2014 - 2020	Front Door	■	■	■	N/A	N/A
	i30	2017 - present	Front Door	E	E	E	N/A	N/A
			Rear Door	E	E	E	N/A	N/A
		2012 - 2017	Front Door	■	■	■	N/A	N/A
			Rear Door	■	■	■	N/A	N/A
		2007 - 2012	Front Door	■	■	■	N/A	N/A
			Rear Door	■	■	■	N/A	N/A
	MATRIX	2001 - 2007	Front Door	■	■	■	N/A	N/A
			Rear Door	■	■	■	N/A	N/A
	SANTA FE	2013 - 2018	Front Door	E	■	■	N/A	N/A
			Rear Door	E	E	■	N/A	N/A
		2001 - 2006	Front Door	■	■	■	N/A	N/A
	SONATA	2018 - present	Front Door	E	E	■	N/A	N/A
			Rear Door	E	E	■	N/A	N/A
		2005 - 2009	Front Door	■	■	■	N/A	N/A
			Rear Door	■	■	■	N/A	N/A
	TRAJET	2000 - 2008	Front Door	■	■	■	N/A	N/A
			Rear Side	■	■	■	N/A	N/A
	Tucson	2016 - present	Front Door	■	■	C	N/A	N/A
			Rear Door	C	C	C	N/A	N/A
		2010 - 2015	Front Door	■	■	■	N/A	N/A
			Rear Door	■	■	■	N/A	N/A
		2004 - 2009	Front Door	□	□	□	N/A	N/A
Rear Door			□	□	□	N/A	N/A	
Xcent	2014 - present	Front Door	■	■	D	N/A	N/A	

(Symbol)

A~K	Der Einbau ist unter Verwendung des mitgelieferten Adapters möglich. Bringen Sie den Buchstaben mit der Einbauanleitung des Adapters in Übereinstimmung.
☉	Der Einbau ist ohne Adapter oder zusätzliche Modifikationen möglich.
■	Installation kann durch zusätzliche Modifikation des Adapters ermöglicht werden.
□	Der Einbau ist eventuell mit zusätzlichen Modifikationen am Adapter oder an der Einbauöffnung des werksseitigen Lautsprechers möglich.
N/A	Der Einbau ist nicht möglich oder empfohlen.

MARKE	MODELL	MODELLJAHR	EINBAUPOSITION	TS-A1600C TS-A1607C	TS-A1680F TS-A1687S	TS-A1670F TS-A1677S	TS-A6970F	TS-A6960F
JAGUAR	X-TYPE	2001 - 2009	Front Door	■	■	B	N/A	N/A
			Rear Door	■	■	B	N/A	N/A
	X-TYPE ESTATE	2001 - 2009	Front Door	□	□	□	N/A	N/A
			Rear Door	□	□	□	N/A	N/A

(Symbol)

A~K	Der Einbau ist unter Verwendung des mitgelieferten Adapters möglich. Bringen Sie den Buchstaben mit der Einbauanleitung des Adapters in Übereinstimmung.
⊙	Der Einbau ist ohne Adapter oder zusätzliche Modifikationen möglich.
■	Installation kann durch zusätzliche Modifikation des Adapters ermöglicht werden.
□	Der Einbau ist eventuell mit zusätzlichen Modifikationen am Adapter oder an der Einbauöffnung des werksseitigen Lautsprechers möglich.
N/A	Der Einbau ist nicht möglich oder empfohlen.

MARKE	MODELL	MODELLJAHR	EINBAUPOSITION	TS-A1600C TS-A1607C	TS-A1680F TS-A1687S	TS-A1670F TS-A1677S	TS-A6970F	TS-A6960F
Jeep	CHEROKEE	2014 - present	Front Door	N/A	N/A	N/A	⊙	⊙
			Rear Door	N/A	N/A	N/A	⊙	⊙
	GRAND CHEROKEE	2011 - present	Front Door	N/A	N/A	N/A	⊙	⊙
			Rear Door	B	B	■	N/A	N/A
	RENEGADE	2015 - present	Front Door	N/A	N/A	N/A	⊙	⊙
			Rear Door	N/A	N/A	N/A	⊙	⊙
	WRANGLER	2006 - 2018	Under Dash	■	■	■	N/A	N/A
			Roof	N/A	N/A	N/A	N/A	N/A

(Symbol)

A~K	Der Einbau ist unter Verwendung des mitgelieferten Adapters möglich. Bringen Sie den Buchstaben mit der Einbauanleitung des Adapters in Übereinstimmung.
⊙	Der Einbau ist ohne Adapter oder zusätzliche Modifikationen möglich.
■	Installation kann durch zusätzliche Modifikation des Adapters ermöglicht werden.
□	Der Einbau ist eventuell mit zusätzlichen Modifikationen am Adapter oder an der Einbauöffnung des werksseitigen Lautsprechers möglich.
N/A	Der Einbau ist nicht möglich oder empfohlen.

MARKE	MODELL	MODELLJAHR	EINBAUPOSITION	TS-A1600C TS-A1607C	TS-A1680F TS-A1687S	TS-A1670F TS-A1677S	TS-A6970F	TS-A6960F
KIA	CARENS	2006 - 2013	Front Door	⊙	■	■	N/A	N/A
			Rear Door	⊙	⊙	⊙	N/A	N/A
	CARNIVAL	2005 - 2014	Front Door	■	■	■	N/A	N/A
			Rear Side	N/A	N/A	N/A	⊙	⊙
	CEE'D	2012 - 2018	Front Door	■	■	■	N/A	N/A
			Rear Door	■	■	■	N/A	N/A
		2006 - 2012	Front Door	■	■	■	N/A	N/A
			Rear Door	■	■	■	N/A	N/A
	CERATO	2004 - 2009	Front Door	□	□	□	N/A	N/A
	MAGENTIS	2006 - 2009	Front Door	■	■	■	N/A	N/A
			Rear Door	■	■	■	N/A	N/A
	PICANTO	2017 - present	Front Door	N/A	N/A	N/A	N/A	N/A
			Rear Door	□	□	□	N/A	N/A
		2004 - 2011	Front Door	E	E	E	N/A	N/A
			Rear Door	E	E	E	N/A	N/A
	RIO	2017 - present	Front Door	□	□	□	N/A	N/A
			Rear Door	□	□	□	N/A	N/A
		2011 - 2017	Front Door	■	■	■	N/A	N/A
			Rear Door	■	■	■	N/A	N/A
		2005 - 2011	Front Door	□	□	□	N/A	N/A
			Rear Door	□	□	□	N/A	N/A
	SORENTO	2004 - 2010	Front Door	■	■	⊙	N/A	N/A
			Rear Door	⊙	⊙	⊙	N/A	N/A
	SOUL	2009 - 2013	Front Door	□	□	□	N/A	N/A
			Rear Door	□	□	□	N/A	N/A
	SPORTAGE	2015 - present	Front Door	E	E	E	N/A	N/A
			Rear Door	E	E	E	N/A	N/A
		2004 - 2010	Front Door	□	□	□	N/A	N/A
Rear Door			□	□	□	N/A	N/A	

(Symbol)

A~K	Der Einbau ist unter Verwendung des mitgelieferten Adapters möglich. Bringen Sie den Buchstaben mit der Einbauanleitung des Adapters in Übereinstimmung.
☉	Der Einbau ist ohne Adapter oder zusätzliche Modifikationen möglich.
■	Installation kann durch zusätzliche Modifikation des Adapters ermöglicht werden.
□	Der Einbau ist eventuell mit zusätzlichen Modifikationen am Adapter oder an der Einbauöffnung des werksseitigen Lautsprechers möglich.
N/A	Der Einbau ist nicht möglich oder empfohlen.

MARKE	MODELL	MODELLJAHR	EINBAUPOSITION	TS-A1600C TS-A1607C	TS-A1680F TS-A1687S	TS-A1670F TS-A1677S	TS-A6970F	TS-A6960F
LADA	VESTA	2015 - present	Front Door	D	D	D	N/A	N/A
			Rear Door	N/A	N/A	N/A	N/A	N/A
	XRAY	2015 - present	Front Door	D	D	D	N/A	N/A
			Rear Door	N/A	N/A	N/A	N/A	N/A

(Symbol)

A~K	Der Einbau ist unter Verwendung des mitgelieferten Adapters möglich. Bringen Sie den Buchstaben mit der Einbauanleitung des Adapters in Übereinstimmung.
☉	Der Einbau ist ohne Adapter oder zusätzliche Modifikationen möglich.
■	Installation kann durch zusätzliche Modifikation des Adapters ermöglicht werden.
□	Der Einbau ist eventuell mit zusätzlichen Modifikationen am Adapter oder an der Einbauöffnung des werksseitigen Lautsprechers möglich.
N/A	Der Einbau ist nicht möglich oder empfohlen.

MARKE	MODELL	MODELLJAHR	EINBAUPOSITION	TS-A1600C TS-A1607C	TS-A1680F TS-A1687S	TS-A1670F TS-A1677S	TS-A6970F	TS-A6960F
LANCIA	DELTA	1993 - 1999	Rear Tray	□	□	□	N/A	N/A
	MUSA	2004 - 2012	Front Door	□	□	□	N/A	N/A
			Rear Door	□	□	□	N/A	N/A
	PHEDRA	2002 - 2010	Front Door	□	□	□	N/A	N/A
	THESIS	2001 - 2009	Front Door	☉	☉	☉	N/A	N/A
			Rear Door	☉	■	■	N/A	N/A
	Y	1995 - 2003	Front Door	□	□	□	N/A	N/A
	YPSILON	2003 - 2011	Front Door	□	□	□	N/A	N/A
			Rear Side	□	□	□	N/A	N/A
	Z	1994 - 2002	Front Door	□	□	□	N/A	N/A
Rear Side			□	□	□	N/A	N/A	

LAND ROVER/ROVER



Fahrzeughersteller



Anpassung des Adapters

(Symbol)

A~K	Der Einbau ist unter Verwendung des mitgelieferten Adapters möglich. Bringen Sie den Buchstaben mit der Einbauanleitung des Adapters in Übereinstimmung.
☉	Der Einbau ist ohne Adapter oder zusätzliche Modifikationen möglich.
■	Installation kann durch zusätzliche Modifikation des Adapters ermöglicht werden.
□	Der Einbau ist eventuell mit zusätzlichen Modifikationen am Adapter oder an der Einbauöffnung des werksseitigen Lautsprechers möglich.
N/A	Der Einbau ist nicht möglich oder empfohlen.

MARKE	MODELL	MODELLJAHR	EINBAUPOSITION	TS-A1600C TS-A1607C	TS-A1680F TS-A1687S	TS-A1670F TS-A1677S	TS-A6970F	TS-A6960F
LAND ROVER/ROVER	200	1989 - 1995	Front Door	□	□	□	N/A	N/A
			Rear Side Shelf	N/A	N/A	N/A	N/A	N/A
	400	1990 - 1995	Front Door	□	□	□	N/A	N/A
	Freelander	2006 - 2014	Front Door	■	■	■	N/A	N/A
Rear Door			■	■	■	N/A	N/A	

(Symbol)

A~K	Der Einbau ist unter Verwendung des mitgelieferten Adapters möglich. Bringen Sie den Buchstaben mit der Einbauanleitung des Adapters in Übereinstimmung.
☉	Der Einbau ist ohne Adapter oder zusätzliche Modifikationen möglich.
■	Installation kann durch zusätzliche Modifikation des Adapters ermöglicht werden.
□	Der Einbau ist eventuell mit zusätzlichen Modifikationen am Adapter oder an der Einbauöffnung des werksseitigen Lautsprechers möglich.
N/A	Der Einbau ist nicht möglich oder empfohlen.

MARKE	MODELL	MODELLJAHR	EINBAUPOSITION	TS-A1600C TS-A1607C	TS-A1680F TS-A1687S	TS-A1670F TS-A1677S	TS-A6970F	TS-A6960F
Mahindra	BOLERO	2000 - present	Kick Panel	N/A	N/A	N/A	N/A	N/A
			Rear Door	□	□	□	N/A	N/A
	KUV100	2016 - present	Front Door	B	B	B	N/A	N/A
			Rear Door	B	B	B	N/A	N/A
	SCORPIO	2014 - present	Front Door	□	□	□	N/A	N/A
			Back Door	□	□	□	N/A	N/A
	TUV300	2015 - present	Front Door	□	□	□	N/A	N/A
			Rear Door	□	□	□	N/A	N/A

(Symbol)

A~K	Der Einbau ist unter Verwendung des mitgelieferten Adapters möglich. Bringen Sie den Buchstaben mit der Einbauanleitung des Adapters in Übereinstimmung.
☉	Der Einbau ist ohne Adapter oder zusätzliche Modifikationen möglich.
■	Installation kann durch zusätzliche Modifikation des Adapters ermöglicht werden.
□	Der Einbau ist eventuell mit zusätzlichen Modifikationen am Adapter oder an der Einbauöffnung des werksseitigen Lautsprechers möglich.
N/A	Der Einbau ist nicht möglich oder empfohlen.

MARKE	MODELL	MODELLJAHR	EINBAUPOSITION	TS-A1600C TS-A1607C	TS-A1680F TS-A1687S	TS-A1670F TS-A1677S	TS-A6970F	TS-A6960F
MARUTI SUZUKI	ALTO 800	2012 - present	Front Door	■	■	■	N/A	N/A
	ALTO K10	2014 - present	Front Door	■	■	A	N/A	N/A
	BALENO	2015 - present	Front Door	■	■	A	N/A	N/A
			Rear Door	A	A	A	N/A	N/A
	CELERIO	2014 - present	Front Door	A	A	A	N/A	N/A
			Rear Door	A	A	A	N/A	N/A
	CIAZ	2014 - present	Front Door	A	A	A	N/A	N/A
			Rear Door	A	A	A	N/A	N/A
	IGNIS	2016 - present	Front Door	A	A	A	N/A	N/A
	S-CROSS	2013 - present	Front Door	A	A	A	N/A	N/A
			Rear Door	A	A	A	N/A	N/A
	SWIFT	2017 - present	Front Door	A	A	A	N/A	N/A
			Rear Door	A	A	A	N/A	N/A
		2010 - 2017	Front Door	A	A	A	N/A	N/A
	VITARA BREZZA	2016 - present	Front Door	A	A	A	N/A	N/A
			Rear Door	A	A	A	N/A	N/A
WAGON R	2010 - 2018	Front Door	A	A	A	N/A	N/A	
		Rear Door	A	A	A	N/A	N/A	

(Symbol)

A~K	Der Einbau ist unter Verwendung des mitgelieferten Adapters möglich. Bringen Sie den Buchstaben mit der Einbauanleitung des Adapters in Übereinstimmung.
☉	Der Einbau ist ohne Adapter oder zusätzliche Modifikationen möglich.
■	Installation kann durch zusätzliche Modifikation des Adapters ermöglicht werden.
□	Der Einbau ist eventuell mit zusätzlichen Modifikationen am Adapter oder an der Einbauöffnung des werksseitigen Lautsprechers möglich.
N/A	Der Einbau ist nicht möglich oder empfohlen.

MARKE	MODELL	MODELLJAHR	EINBAUPOSITION	TS-A1600C TS-A1607C	TS-A1680F TS-A1687S	TS-A1670F TS-A1677S	TS-A6970F	TS-A6960F
MAZDA	CX-9	2016 - present	Front Door	N/A	N/A	N/A	N/A	N/A
			Rear Door	F	F	F	N/A	N/A
	MAZDA 2	2014 - present	Front Door	F	F	F	N/A	N/A
			Rear Door	F	F	F	N/A	N/A
		2007 - 2014	Front Door	B	B	B	N/A	N/A
			Rear Door	B	B	B	N/A	N/A
	MAZDA 6	2002 - 2008	Front Door	□	□	□	N/A	N/A
			Rear Door	N/A	N/A	N/A	N/A	N/A
	MX5	2002 - 2005	Front Door	□	□	□	N/A	N/A

(Symbol)

A~K	Der Einbau ist unter Verwendung des mitgelieferten Adapters möglich. Bringen Sie den Buchstaben mit der Einbauanleitung des Adapters in Übereinstimmung.
☉	Der Einbau ist ohne Adapter oder zusätzliche Modifikationen möglich.
■	Installation kann durch zusätzliche Modifikation des Adapters ermöglicht werden.
□	Der Einbau ist eventuell mit zusätzlichen Modifikationen am Adapter oder an der Einbauöffnung des werksseitigen Lautsprechers möglich.
N/A	Der Einbau ist nicht möglich oder empfohlen.

MARKE	MODELL	MODELLJAHR	EINBAUPOSITION	TS-A1600C TS-A1607C	TS-A1680F TS-A1687S	TS-A1670F TS-A1677S	TS-A6970F	TS-A6960F
Mercedes	A-Class	2018 - present	Front Door	□	□	□	N/A	N/A
			Rear Door	□	□	□	N/A	N/A
		2013 - 2018	Front Door	□	□	□	N/A	N/A
			Rear Door	□	□	□	N/A	N/A
		2004 - 2012	Front Door	■	■	■	N/A	N/A
			Rear Door	N/A	N/A	N/A	N/A	N/A
	B-Class	2019 - present	Front Door	□	□	□	N/A	N/A
			Rear Door	□	□	□	N/A	N/A
		2012 - 2018	Front Door	□	□	□	N/A	N/A
			Rear Door	□	□	□	N/A	N/A
		2005 - 2011	Front Door	■	■	■	N/A	N/A
			Rear Door	N/A	N/A	N/A	N/A	N/A
	C-Class	2007 - 2014	Front Door	■	■	■	N/A	N/A
			Rear Door	□	□	□	N/A	N/A
V-Class (VIANO)	2014 - present	Front Door	■	■	■	N/A	N/A	
VITO	2014 - present	Front Door	■	■	■	N/A	N/A	

(Symbol)

A~K	Der Einbau ist unter Verwendung des mitgelieferten Adapters möglich. Bringen Sie den Buchstaben mit der Einbauanleitung des Adapters in Übereinstimmung.
◎	Der Einbau ist ohne Adapter oder zusätzliche Modifikationen möglich.
■	Installation kann durch zusätzliche Modifikation des Adapters ermöglicht werden.
□	Der Einbau ist eventuell mit zusätzlichen Modifikationen am Adapter oder an der Einbauöffnung des werksseitigen Lautsprechers möglich.
N/A	Der Einbau ist nicht möglich oder empfohlen.

MARKE	MODELL	MODELLJAHR	EINBAUPOSITION	TS-A1600C TS-A1607C	TS-A1680F TS-A1687S	TS-A1670F TS-A1677S	TS-A6970F	TS-A6960F
MITSUBISHI	GRANDIS	2003 - 2011	Front Door	<input type="checkbox"/>	<input type="checkbox"/>	<input type="checkbox"/>	N/A	N/A
			Rear Door	<input type="checkbox"/>	<input type="checkbox"/>	<input type="checkbox"/>	N/A	N/A
	LANCER	2007 - 2017	Front Door	<input type="checkbox"/>	<input type="checkbox"/>	<input type="checkbox"/>	N/A	N/A
			Rear Door	<input type="checkbox"/>	<input type="checkbox"/>	<input type="checkbox"/>	N/A	N/A
	L200	2005 - 2014	Front Door	<input type="checkbox"/>	<input type="checkbox"/>	<input type="checkbox"/>	N/A	N/A
			Rear Door	<input type="checkbox"/>	<input type="checkbox"/>	<input type="checkbox"/>	N/A	N/A
	OUTLANDER	2013 - present	Front Door	<input type="checkbox"/>	<input type="checkbox"/>	<input type="checkbox"/>	N/A	N/A
			Rear Door	<input type="checkbox"/>	<input type="checkbox"/>	<input type="checkbox"/>	N/A	N/A
		2006 - 2012	Front Door	<input type="checkbox"/>	<input type="checkbox"/>	<input type="checkbox"/>	N/A	N/A
			Rear Door	<input type="checkbox"/>	<input type="checkbox"/>	<input type="checkbox"/>	N/A	N/A
	PAJERO	2006 - present	Front Door	<input type="checkbox"/>	<input type="checkbox"/>	<input type="checkbox"/>	N/A	N/A
			Rear Door	<input type="checkbox"/>	<input type="checkbox"/>	<input type="checkbox"/>	N/A	N/A

(Symbol)

A~K	Der Einbau ist unter Verwendung des mitgelieferten Adapters möglich. Bringen Sie den Buchstaben mit der Einbauanleitung des Adapters in Übereinstimmung.
☉	Der Einbau ist ohne Adapter oder zusätzliche Modifikationen möglich.
■	Installation kann durch zusätzliche Modifikation des Adapters ermöglicht werden.
□	Der Einbau ist eventuell mit zusätzlichen Modifikationen am Adapter oder an der Einbauöffnung des werksseitigen Lautsprechers möglich.
N/A	Der Einbau ist nicht möglich oder empfohlen.

MARKE	MODELL	MODELLJAHR	EINBAUPOSITION	TS-A1600C TS-A1607C	TS-A1680F TS-A1687S	TS-A1670F TS-A1677S	TS-A6970F	TS-A6960F
NISSAN	ALTIMA	2013 - 2018	Front Door	F	F	F	N/A	N/A
			Rear Tray	N/A	N/A	N/A	□	□
	KICKS	2016 - present	Front Door	F	F	F	N/A	N/A
			Rear Door	F	F	F	N/A	N/A
	MICRA	2002 - 2010	Front Door	■	■	F	N/A	N/A
			Rear Door	F	F	F	N/A	N/A
	MICRA C+C	2005 - 2010	Front Door	□	□	□	N/A	N/A
	MARCH	2010 - 2017	Front Door	F	F	F	N/A	N/A
			Rear Door	F	F	F	N/A	N/A
	NAVARA	2014 - present	Front Door	N/A	N/A	N/A	□	□
			Rear Door	■	■	■	N/A	N/A
	NOTE	2004 - 2013	Front Door	F	F	F	N/A	N/A
			Rear Door	F	F	F	N/A	N/A
	QASHQAI	2013 - present	Front Door	F	F	F	N/A	N/A
			Rear Door	F	F	F	N/A	N/A
		2006 - 2013	Front Door	F	F	F	N/A	N/A
			Rear Door	F	F	F	N/A	N/A
	ROGUE	2013 - present	Front Door	F	F	F	N/A	N/A
			Rear Door	F	F	F	N/A	N/A
	SENTRA	2013 - 2019	Front Door	■	■	F	N/A	N/A
			Rear Tray	N/A	N/A	N/A	□	□
	VERSA	2012 - present	Front Door	F	F	F	N/A	N/A
			Rear Door	■	■	■	N/A	N/A
	X-TRAIL	2013 - present	Front Door	■	■	■	N/A	N/A
Rear Door			■	■	■	N/A	N/A	

(Symbol)

A~K	Der Einbau ist unter Verwendung des mitgelieferten Adapters möglich. Bringen Sie den Buchstaben mit der Einbauanleitung des Adapters in Übereinstimmung.
⊙	Der Einbau ist ohne Adapter oder zusätzliche Modifikationen möglich.
■	Installation kann durch zusätzliche Modifikation des Adapters ermöglicht werden.
□	Der Einbau ist eventuell mit zusätzlichen Modifikationen am Adapter oder an der Einbauöffnung des werksseitigen Lautsprechers möglich.
N/A	Der Einbau ist nicht möglich oder empfohlen.

MARKE	MODELL	MODELLJAHR	EINBAUPOSITION	TS-A1600C TS-A1607C	TS-A1680F TS-A1687S	TS-A1670F TS-A1677S	TS-A6970F	TS-A6960F
Opel/VAUXHALL	AGILA	2007 - 2014	Front Door	A	A	A	N/A	N/A
			Rear Door	A	A	A	N/A	N/A
	ANTARA	2006 - 2015	Front Door	□	□	□	N/A	N/A
			Rear Door	□	□	□	N/A	N/A
	ASTRA	2015 - present	Front Door	H	H	H	N/A	N/A
			Rear Door	H	H	H	N/A	N/A
		2009 - 2014	Front Door	H	H	H	N/A	N/A
			2004 - 2009	Front Door	□	□	□	N/A
		1997 - 2003	Front Door	□	□	□	N/A	N/A
			1991 - 1998	Rear Tray	□	□	□	N/A
		Rear Side		□	□	□	N/A	N/A
		CORSA	2014 - 2019	Front Door	B	B	B	N/A
	2006 - 2014		Front Door	B	B	B	N/A	N/A
			Rear Door	N/A	N/A	N/A	N/A	N/A
	2000 - 2006	Front Door	□	□	□	N/A	N/A	
	MERIVA	2003 - 2010	Front Door	□	□	□	N/A	N/A
			Rear Door	□	□	□	N/A	N/A
	MOKKA X	2012 - present	Front Door	H	H	H	N/A	N/A
			Rear Door	H	H	H	N/A	N/A
	OMEGA	1994 - 1999	Front Door	□	□	□	N/A	N/A
	SIGNUM	2003 - 2008	Rear Door	□	□	□	N/A	N/A
	TIGRA	2004 - 2009	Front Door	□	□	□	N/A	N/A
		1994 - 2001	Front Door	□	□	□	N/A	N/A
	VECTRA	2002 - 2008	Front Door	□	□	□	N/A	N/A
			Rear Door	□	□	□	N/A	N/A
		1995 - 2002	Front Door	□	□	□	N/A	N/A
	ZAFIRA	2005 - 2014	Front Door	□	□	□	N/A	N/A
		1999 - 2005	Front Door	■	■	■	N/A	N/A
Rear Door			N/A	N/A	N/A	N/A	N/A	

(Symbol)

A~K	Der Einbau ist unter Verwendung des mitgelieferten Adapters möglich. Bringen Sie den Buchstaben mit der Einbauanleitung des Adapters in Übereinstimmung.
☉	Der Einbau ist ohne Adapter oder zusätzliche Modifikationen möglich.
■	Installation kann durch zusätzliche Modifikation des Adapters ermöglicht werden.
□	Der Einbau ist eventuell mit zusätzlichen Modifikationen am Adapter oder an der Einbauöffnung des werksseitigen Lautsprechers möglich.
N/A	Der Einbau ist nicht möglich oder empfohlen.

MARKE	MODELL	MODELLJAHR	EINBAUPOSITION	TS-A1600C TS-A1607C	TS-A1680F TS-A1687S	TS-A1670F TS-A1677S	TS-A6970F	TS-A6960F
PEUGEOT	1007	2005 - 2009	Dashboard	■	■	■	N/A	N/A
	108	2014 - present	Front Door	F	F	F	N/A	N/A
	206	1998 - 2012	Front Door	☉	☉	☉	N/A	N/A
			Rear Door	N/A	N/A	N/A	N/A	N/A
	207	2006 - 2014	Front Door	■	■	■	N/A	N/A
			Rear Door	■	■	■	N/A	N/A
	208	2012 - 2019	Front Door	■	■	☉	N/A	N/A
			Rear Door	☉	☉	☉	N/A	N/A
	2008	2013 - 2019	Front Door	☉	☉	☉	N/A	N/A
			Rear Door	☉	☉	☉	N/A	N/A
	306 XN/XS/XT	1993 - 2002	Front Door	□	□	□	N/A	N/A
	307	2001 - 2008	Front Door	□	□	□	N/A	N/A
			Rear Door	N/A	N/A	N/A	N/A	N/A
	308	2013 - present	Front Door	☉	☉	☉	N/A	N/A
			Rear Door	☉	☉	☉	N/A	N/A
		2007 - 2013	Front Door	■	■	■	N/A	N/A
			Rear Door	N/A	N/A	N/A	N/A	N/A
	3008	2016 - present	Front Door	■	■	☉	N/A	N/A
			Rear Door	☉	☉	☉	N/A	N/A
	405	1987 - 1997	Front Door	□	□	□	N/A	N/A
	406	1995 - 2004	Front Door	☉	☉	☉	N/A	N/A
	406 Coupe	1997 - 2003	Front Door	☉	☉	☉	N/A	N/A
	407	2003 - 2010	Front Door	■	■	■	N/A	N/A
			Rear Door	■	■	■	N/A	N/A
	407 Coupe	2003 - 2010	Front Door	■	■	■	N/A	N/A
	4007	2007 - 2012	Front Door	□	□	□	N/A	N/A
			Rear Door	□	□	□	N/A	N/A
	605	1989 - 1999	Front Door	□	□	□	N/A	N/A
			Rear Door	□	□	□	N/A	N/A
	607	1999 - 2010	Front Door	■	■	■	N/A	N/A
	806	1994 - 2002	Front Door	□	□	□	N/A	N/A
			Rear Side	□	□	□	N/A	N/A
	807	2002 - 2014	Front Door	■	■	■	N/A	N/A
BIPPER TEPEE	2008 - 2014	Front Door	□	□	□	N/A	N/A	
BOXER	2006 - present	Front Door	B	B	B	N/A	N/A	
EXPERT	2007 - 2016	Front Door	□	□	□	N/A	N/A	
	1995 - 2006	Front Door	□	□	□	N/A	N/A	
PARTNER	1996 - 2013	Front Door	■	■	■	N/A	N/A	

(Symbol)

A~K	Der Einbau ist unter Verwendung des mitgelieferten Adapters möglich. Bringen Sie den Buchstaben mit der Einbauanleitung des Adapters in Übereinstimmung.
☉	Der Einbau ist ohne Adapter oder zusätzliche Modifikationen möglich.
■	Installation kann durch zusätzliche Modifikation des Adapters ermöglicht werden.
□	Der Einbau ist eventuell mit zusätzlichen Modifikationen am Adapter oder an der Einbauöffnung des werksseitigen Lautsprechers möglich.
N/A	Der Einbau ist nicht möglich oder empfohlen.

MARKE	MODELL	MODELLJAHR	EINBAUPOSITION	TS-A1600C TS-A1607C	TS-A1680F TS-A1687S	TS-A1670F TS-A1677S	TS-A6970F	TS-A6960F
RENAULT/DACIA	19 RL/RN	1992 - 1996	Front Door	□	□	□	N/A	N/A
	CAPTUR	2013 - present	Front Door	■	■	F	N/A	N/A
			Rear Door	■	■	F	N/A	N/A
	CLIO	2012 - 2019	Front Door	F	F	F	N/A	N/A
			Rear Door	N/A	N/A	N/A	N/A	N/A
	DUSTER	2017 - present	Front Door	F	F	F	N/A	N/A
			Rear Door	F	F	F	N/A	N/A
	SPACE	2015 - present	Front Door	F	F	F	N/A	N/A
			Rear Door	F	F	F	N/A	N/A
		1991 - 1996	Dashboard	□	□	□	N/A	N/A
			Rear Pillar	□	□	□	N/A	N/A
	GRAND SCÉNIC	2016 - present	Front Door	■	■	F	N/A	N/A
			Rear Door	F	F	F	N/A	N/A
	LAGUNA	2007 - 2015	Front Door	F	F	F	N/A	N/A
			Rear Door	F	F	F	N/A	N/A
	LAGUNA Coupe	2007 - 2015	Front Door	F	F	F	N/A	N/A
	MÉGANE	2016 - present	Front Door	F	F	F	N/A	N/A
			Rear Door	■	■	F	N/A	N/A
	SAFRANE	1992 - 2000	Front Door	□	□	□	N/A	N/A
			Rear Door	□	□	□	N/A	N/A
SANDERO	2012 - present	Front Door	F	F	F	N/A	N/A	
		Rear Door	N/A	N/A	N/A	N/A	N/A	
SCÉNIC	2009 - 2016	Front Door	□	□	□	N/A	N/A	
		Rear Door	□	□	□	N/A	N/A	
TWINGO	2014 - present	Front Door	F	F	F	N/A	N/A	

(Symbol)

A~K	Der Einbau ist unter Verwendung des mitgelieferten Adapters möglich. Bringen Sie den Buchstaben mit der Einbauanleitung des Adapters in Übereinstimmung.
☉	Der Einbau ist ohne Adapter oder zusätzliche Modifikationen möglich.
■	Installation kann durch zusätzliche Modifikation des Adapters ermöglicht werden.
□	Der Einbau ist eventuell mit zusätzlichen Modifikationen am Adapter oder an der Einbauöffnung des werksseitigen Lautsprechers möglich.
N/A	Der Einbau ist nicht möglich oder empfohlen.

MARKE	MODELL	MODELLJAHR	EINBAUPOSITION	TS-A1600C TS-A1607C	TS-A1680F TS-A1687S	TS-A1670F TS-A1677S	TS-A6970F	TS-A6960F
SAAB	9-3	2003 - 2014	Front Door	☉	☉	☉	N/A	N/A
			Rear Tray	N/A	N/A	N/A	☉	☉
	9-5	1997 - 2010	Front Door	□	□	□	N/A	N/A
			Rear Tray	N/A	N/A	N/A	☉	☉

(Symbol)

A~K	Der Einbau ist unter Verwendung des mitgelieferten Adapters möglich. Bringen Sie den Buchstaben mit der Einbauanleitung des Adapters in Übereinstimmung.
☉	Der Einbau ist ohne Adapter oder zusätzliche Modifikationen möglich.
■	Installation kann durch zusätzliche Modifikation des Adapters ermöglicht werden.
□	Der Einbau ist eventuell mit zusätzlichen Modifikationen am Adapter oder an der Einbauöffnung des werksseitigen Lautsprechers möglich.
N/A	Der Einbau ist nicht möglich oder empfohlen.

MARKE	MODELL	MODELLJAHR	EINBAUPOSITION	TS-A1600C TS-A1607C	TS-A1680F TS-A1687S	TS-A1670F TS-A1677S	TS-A6970F	TS-A6960F
SEAT	ALHAMBRA	1996 - 2010	Front Door	□	□	□	N/A	N/A
			Rear Door	□	□	□	N/A	N/A
	ALTEA	2004 - 2015	Front Door	■	■	☉	N/A	N/A
			Rear Door	■	■	■	N/A	N/A
	ALTEA XL	2006 - 2015	Front Door	■	■	☉	N/A	N/A
			Rear Door	■	■	■	N/A	N/A
	AROSA	1997 - 2004	Front Door	■	■	A	N/A	N/A
			Dashboard	N/A	N/A	N/A	N/A	N/A
	CÓRDOBA	2002 - 2009	Front Door	□	□	□	N/A	N/A
			Rear Door	□	□	□	N/A	N/A
		1993 - 2002	Front Door	□	□	□	N/A	N/A
			Dashboard	N/A	N/A	N/A	N/A	N/A
			Rear Tray	N/A	N/A	N/A	N/A	N/A
	IBIZA	2008 - 2015	Front Door	□	□	□	N/A	N/A
			Rear Door	□	□	□	N/A	N/A
		2002 - 2008	Front Door	□	□	□	N/A	N/A
			Rear Door	□	□	□	N/A	N/A
		1993 - 2002	Front Door	□	□	□	N/A	N/A
			Rear Side Shelf	N/A	N/A	N/A	N/A	N/A
	LEON	2012 - 2020	Front Door	□	□	□	N/A	N/A
			Rear Door	F	F	F	N/A	N/A
		2005 - 2012	Front Door	□	□	□	N/A	N/A
			Rear Door	□	□	□	N/A	N/A
		1998 - 2005	Front Door	□	□	□	N/A	N/A
			Rear Door	□	□	□	N/A	N/A
	TOLEDO	1998 - 2004	Front Door	□	□	□	N/A	N/A
			Rear Door	□	□	□	N/A	N/A

(Symbol)

A~K	Der Einbau ist unter Verwendung des mitgelieferten Adapters möglich. Bringen Sie den Buchstaben mit der Einbauanleitung des Adapters in Übereinstimmung.
☉	Der Einbau ist ohne Adapter oder zusätzliche Modifikationen möglich.
■	Installation kann durch zusätzliche Modifikation des Adapters ermöglicht werden.
□	Der Einbau ist eventuell mit zusätzlichen Modifikationen am Adapter oder an der Einbauöffnung des werksseitigen Lautsprechers möglich.
N/A	Der Einbau ist nicht möglich oder empfohlen.

MARKE	MODELL	MODELLJAHR	EINBAUPOSITION	TS-A1600C TS-A1607C	TS-A1680F TS-A1687S	TS-A1670F TS-A1677S	TS-A6970F	TS-A6960F
ŠKODA	FABIA	2007 - 2014	Front Door	■	■	■	N/A	N/A
			Rear Door	□	□	□	N/A	N/A
		1997 - 2007	Front Door	□	□	□	N/A	N/A
			Rear Side Shelf	N/A	N/A	N/A	N/A	N/A
	FELICIA	1994 - 2001	Front Door	N/A	N/A	N/A	N/A	N/A
			Rear Tray	☉	☉	☉	N/A	N/A
	OCTAVIA	2013 - 2020	Front Door	■	■	A	N/A	N/A
			Rear Door	■	■	A	N/A	N/A
		2004 - 2013	Front Door	□	□	□	N/A	N/A
			Rear Door	□	□	□	N/A	N/A
		1996 - 2004	Front Door	□	□	□	N/A	N/A
			Rear Side Shelf	N/A	N/A	N/A	N/A	N/A
	OCTAVIA BREAK	1996 - 2004	Front Door	□	□	□	N/A	N/A
			Rear Side Shelf	N/A	N/A	N/A	N/A	N/A
	OCTAVIA SCOUT	2006 - 2013	Front Door	□	□	□	N/A	N/A
			Rear Door	□	□	□	N/A	N/A
	ROOMSTER	2006 - 2015	Front Door	■	■	■	N/A	N/A
			Rear Door	☉	☉	☉	N/A	N/A
SUPERB	2001 - 2008	Front Door	□	□	□	N/A	N/A	
		Rear Door	□	□	□	N/A	N/A	



(Symbol)

A~K	Der Einbau ist unter Verwendung des mitgelieferten Adapters möglich. Bringen Sie den Buchstaben mit der Einbauanleitung des Adapters in Übereinstimmung.
◎	Der Einbau ist ohne Adapter oder zusätzliche Modifikationen möglich.
■	Installation kann durch zusätzliche Modifikation des Adapters ermöglicht werden.
□	Der Einbau ist eventuell mit zusätzlichen Modifikationen am Adapter oder an der Einbauöffnung des werksseitigen Lautsprechers möglich.
N/A	Der Einbau ist nicht möglich oder empfohlen.

MARKE	MODELL	MODELLJAHR	EINBAUPOSITION	TS-A1600C TS-A1607C	TS-A1680F TS-A1687S	TS-A1670F TS-A1677S	TS-A6970F	TS-A6960F
SSANGYONG	TIVOLI	2015 - present	Front Door	<input type="checkbox"/>	<input type="checkbox"/>	<input type="checkbox"/>	N/A	N/A
			Rear Door	<input type="checkbox"/>	<input type="checkbox"/>	<input type="checkbox"/>	N/A	N/A

(Symbol)

A~K	Der Einbau ist unter Verwendung des mitgelieferten Adapters möglich. Bringen Sie den Buchstaben mit der Einbauanleitung des Adapters in Übereinstimmung.
◎	Der Einbau ist ohne Adapter oder zusätzliche Modifikationen möglich.
■	Installation kann durch zusätzliche Modifikation des Adapters ermöglicht werden.
□	Der Einbau ist eventuell mit zusätzlichen Modifikationen am Adapter oder an der Einbauöffnung des werksseitigen Lautsprechers möglich.
N/A	Der Einbau ist nicht möglich oder empfohlen.

MARKE	MODELL	MODELLJAHR	EINBAUPOSITION	TS-A1600C TS-A1607C	TS-A1680F TS-A1687S	TS-A1670F TS-A1677S	TS-A6970F	TS-A6960F
SUBARU	BRZ	2012 - present	Front Door	■	■	■	N/A	N/A
			Outback	2015 - 2019	Front Door	N/A	N/A	N/A
			Rear Door	■	■	■	N/A	N/A
	XV	2012 - 2017	Front Door	□	□	□	N/A	N/A
			Rear Door	□	□	□	N/A	N/A

(Symbol)

A~K	Der Einbau ist unter Verwendung des mitgelieferten Adapters möglich. Bringen Sie den Buchstaben mit der Einbauanleitung des Adapters in Übereinstimmung.
☉	Der Einbau ist ohne Adapter oder zusätzliche Modifikationen möglich.
■	Installation kann durch zusätzliche Modifikation des Adapters ermöglicht werden.
□	Der Einbau ist eventuell mit zusätzlichen Modifikationen am Adapter oder an der Einbauöffnung des werksseitigen Lautsprechers möglich.
N/A	Der Einbau ist nicht möglich oder empfohlen.

MARKE	MODELL	MODELLJAHR	EINBAUPOSITION	TS-A1600C TS-A1607C	TS-A1680F TS-A1687S	TS-A1670F TS-A1677S	TS-A6970F	TS-A6960F
SUZUKI	GRAND VITARA	2005 - present	Front Door	□	□	□	N/A	N/A
			Rear Door	□	□	□	N/A	N/A
	SPLASH	2008 - 2014	Front Door	□	□	□	N/A	N/A
			Rear Door	□	□	□	N/A	N/A
	SWIFT	2004 - 2010	Front Door	■	■	A	N/A	N/A
			Rear Door	A	A	A	N/A	N/A
	SX4	2006 - 2014	Front Door	A	A	A	N/A	N/A
			Rear Door	A	A	A	N/A	N/A
	VITARA	2015 - present	Front Door	■	■	■	N/A	N/A
			Rear Door	■	■	■	N/A	N/A

(Symbol)

A~K	Der Einbau ist unter Verwendung des mitgelieferten Adapters möglich. Bringen Sie den Buchstaben mit der Einbauanleitung des Adapters in Übereinstimmung.
☉	Der Einbau ist ohne Adapter oder zusätzliche Modifikationen möglich.
■	Installation kann durch zusätzliche Modifikation des Adapters ermöglicht werden.
□	Der Einbau ist eventuell mit zusätzlichen Modifikationen am Adapter oder an der Einbauöffnung des werksseitigen Lautsprechers möglich.
N/A	Der Einbau ist nicht möglich oder empfohlen.

MARKE	MODELL	MODELLJAHR	EINBAUPOSITION	TS-A1600C TS-A1607C	TS-A1680F TS-A1687S	TS-A1670F TS-A1677S	TS-A6970F	TS-A6960F
TATA	NEXON	2017 - present	Front Door	D	D	D	N/A	N/A
			Rear Door	D	D	D	N/A	N/A
	TIAGO	2016 - present	Front Door	□	□	□	N/A	N/A

(Symbol)

A~K	Der Einbau ist unter Verwendung des mitgelieferten Adapters möglich. Bringen Sie den Buchstaben mit der Einbauanleitung des Adapters in Übereinstimmung.
⊙	Der Einbau ist ohne Adapter oder zusätzliche Modifikationen möglich.
■	Installation kann durch zusätzliche Modifikation des Adapters ermöglicht werden.
□	Der Einbau ist eventuell mit zusätzlichen Modifikationen am Adapter oder an der Einbauöffnung des werksseitigen Lautsprechers möglich.
N/A	Der Einbau ist nicht möglich oder empfohlen.

MARKE	MODELL	MODELLJAHR	EINBAUPOSITION	TS-A1600C TS-A1607C	TS-A1680F TS-A1687S	TS-A1670F TS-A1677S	TS-A6970F	TS-A6960F
TOYOTA	4RUNNER	2009 - present	Front Door	N/A	N/A	N/A	J-3	J-3
			Rear Door	F	F	F	N/A	N/A
	AURIS	2012 - 2018	Front Door	■	■	F	N/A	N/A
			Rear Door	F	F	F	N/A	N/A
		2006 - 2012	Front Door	■	■	■	N/A	N/A
			Rear Door	■	■	■	N/A	N/A
	AVENSIS	2003 - 2009	Front Door	□	□	□	N/A	N/A
			Rear Door	□	□	□	N/A	N/A
	AVENSIS VERSO	2001 - 2009	Front Door	□	□	□	N/A	N/A
			Rear Door	□	□	□	N/A	N/A
	CAMRY	2011 - 2017	Front Door	N/A	N/A	N/A	J-1	J-1
			Rear Tray	N/A	N/A	N/A	□	□
	COROLLA	2013 - 2019	Front Door	■	■	F	N/A	N/A
			Rear Tray	N/A	N/A	N/A	□	□
		2001 - 2007	Front Door	□	□	□	N/A	N/A
			Rear Side	□	□	□	N/A	N/A
	COROLLA VERSO	2004 - 2009	Front Door	□	□	□	N/A	N/A
			Rear Door	N/A	N/A	N/A	N/A	N/A
	ETIOS	2011 - present	Front Door	■	■	F	N/A	N/A
	HIGHLANDER	2013 - 2019	Front Door	N/A	N/A	N/A	J-1	J-1
			Rear Door	F	F	F	N/A	N/A
	HILUX	2015 - present	Front Door	F	F	F	N/A	N/A
			Rear Door	F	F	F	N/A	N/A
	INNOVA CRYSTA	2015 - present	Front Door	F	F	F	N/A	N/A
			Rear Door	■	■	■	N/A	N/A
	LAND CRUISER 200	2007 - present	Front Door	N/A	N/A	N/A	J-3	J-3
			Rear Door	F	F	F	N/A	N/A
	LAND CRUISER PRADO	2009 - present	Front Door	N/A	N/A	N/A	J-3	J-3
			Rear Door	F	F	F	N/A	N/A
	RAV4	2012 - 2018	Front Door	F	F	F	N/A	N/A
			Rear Door	F	F	F	N/A	N/A
		2005 - 2016	Front Door	■	■	■	N/A	N/A
			Rear Door	F	F	F	N/A	N/A
	TACOMA	2016 - present	Front Door	N/A	N/A	N/A	J-2	J-2
			Rear Door	F	F	F	N/A	N/A
	YARIS	2013 - 2020 (Asia)	Front Door	F	F	F	N/A	N/A
			Rear Door	F	F	F	N/A	N/A
		2011 - 2020 (Europe)	Front Door	F	F	F	N/A	N/A
			Rear Door	F	F	F	N/A	N/A
		2005 - 2013	Front Door	F	F	F	N/A	N/A
			Rear Door	F	F	F	N/A	N/A
		1999 - 2005	Front Door	□	□	□	N/A	N/A
Dashboard			N/A	N/A	N/A	N/A	N/A	

(Symbol)

A~K	Der Einbau ist unter Verwendung des mitgelieferten Adapters möglich. Bringen Sie den Buchstaben mit der Einbauanleitung des Adapters in Übereinstimmung.
☉	Der Einbau ist ohne Adapter oder zusätzliche Modifikationen möglich.
■	Installation kann durch zusätzliche Modifikation des Adapters ermöglicht werden.
□	Der Einbau ist eventuell mit zusätzlichen Modifikationen am Adapter oder an der Einbauöffnung des werksseitigen Lautsprechers möglich.
N/A	Der Einbau ist nicht möglich oder empfohlen.

MARKE	MODELL	MODELLJAHR	EINBAUPOSITION	TS-A1600C TS-A1607C	TS-A1680F TS-A1687S	TS-A1670F TS-A1677S	TS-A6970F	TS-A6960F
Volkswagen	BORA	1999 - 2005 (Europe)	Front Door	A	A	A	N/A	N/A
			Rear Door	■	■	■	N/A	N/A
	CADDY	2003 - present	Front Door	□	□	□	N/A	N/A
	EOS	2006 - 2015	Front Door	□	□	□	N/A	N/A
	FOX	2005 - 2011	Front Door	A	A	A	N/A	N/A
			Rear Side	A	A	A	N/A	N/A
	GOL	2008 - present	Front Door	A	A	A	N/A	N/A
			Rear Tray	N/A	N/A	N/A	N/A	N/A
	GOLF III (3 door)	1993 - 1998	Front Door	□	□	□	N/A	N/A
	GOLF III (5 door)	1993 - 1998	Front Door	□	□	□	N/A	N/A
			Rear Door	□	□	□	N/A	N/A
	GOLF IV (3 door)	1997 - 2003	Front Door	□	□	□	N/A	N/A
	GOLF IV (5 door)	1997 - 2003	Front Door	A	A	A	N/A	N/A
			Rear Door	■	■	A	N/A	N/A
	GOLF V	2003 - 2008	Front Door	□	□	□	N/A	N/A
	GOLF V VARIANT	2007 - 2009	Front Door	□	□	□	N/A	N/A
			Rear Door	■	■	■	N/A	N/A
	GOLF VI	2008 - 2013	Front Door	□	□	□	N/A	N/A
			Rear Door	□	□	□	N/A	N/A
	GOLF VII	2013 - present	Front Door	A	A	A	N/A	N/A
			Rear Door	A	A	A	N/A	N/A
	GOLF PLUS	2004 - 2008	Front Door	□	□	□	N/A	N/A
			Rear Door	□	□	□	N/A	N/A
	GOLF VARIANT CL	1993 - 1999	Front Door	□	□	□	N/A	N/A
			Rear Door	□	□	□	N/A	N/A
	JETTA	1999 - 2015 (Mexico)	Front Door	A	A	A	N/A	N/A
			Rear Door	■	■	■	N/A	N/A
		2006 - 2011	Front Door	□	□	□	N/A	N/A
			Rear Door	□	□	□	N/A	N/A
	LUPO	1998 - 2005	Front Door	■	■	■	N/A	N/A
	NEW BEETLE	1998 - 2011	Front Door	■	■	■	N/A	N/A
			Rear Door	□	□	□	N/A	N/A
	PASSAT	2005 - 2015	Front Door	□	□	□	N/A	N/A
			Rear Door	■	■	■	N/A	N/A
		1997 - 2006	Front Door	□	□	□	N/A	N/A
			Rear Door	□	□	□	N/A	N/A
	PASSAT CC	2008 - 2017	Front Door	□	□	□	N/A	N/A
			Rear Door	■	■	■	N/A	N/A
	POLO	2018 - present	Front Door	A	A	A	N/A	N/A
			Rear Door	A	A	A	N/A	N/A
		2009 - 2017	Front Door	A	A	A	N/A	N/A
			Rear Door	A	A	A	N/A	N/A
1999 - 2002		Front Door	A	A	A	N/A	N/A	
		1994 - 1998	Front Door	□	□	□	N/A	N/A
Dashboard			□	□	□	N/A	N/A	
POLO (3 door)		2002 - 2009	Front Door	A	A	A	N/A	N/A
POLO (5 door)	2002 - 2009	Front Door	A	A	A	N/A	N/A	
		Rear Door	A	A	A	N/A	N/A	

(Symbol)









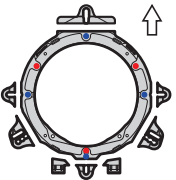
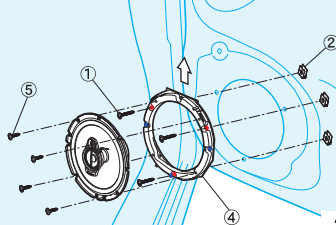
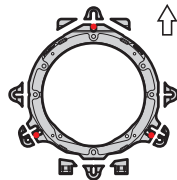
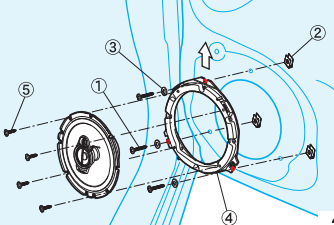

A~K	Der Einbau ist unter Verwendung des mitgelieferten Adapters möglich. Bringen Sie den Buchstaben mit der Einbauanleitung des Adapters in Übereinstimmung.
☉	Der Einbau ist ohne Adapter oder zusätzliche Modifikationen möglich.
■	Installation kann durch zusätzliche Modifikation des Adapters ermöglicht werden.
□	Der Einbau ist eventuell mit zusätzlichen Modifikationen am Adapter oder an der Einbauöffnung des werksseitigen Lautsprechers möglich.
N/A	Der Einbau ist nicht möglich oder empfohlen.

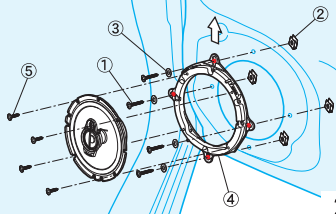
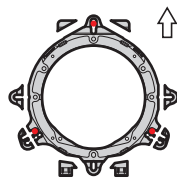
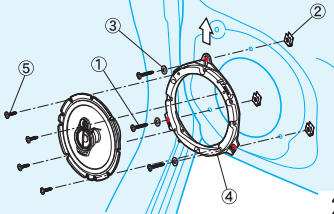
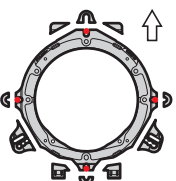
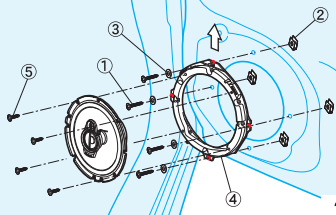
MARKE	MODELL	MODELLJAHR	EINBAUPOSITION	TS-A1600C TS-A1607C	TS-A1680F TS-A1687S	TS-A1670F TS-A1677S	TS-A6970F	TS-A6960F
Volkswagen	POLO CLASSIC	1994 - 2002	Front Door	□	□	□	N/A	N/A
			Dashboard	N/A	N/A	N/A	N/A	N/A
			Rear Tray	N/A	N/A	N/A	N/A	N/A
	TIGUAN	2016 - present	Front Door	□	□	□	N/A	N/A
			Rear Door	■	■	■	N/A	N/A
	TOURAN	2003 - 2015	Front Door	□	□	□	N/A	N/A
			Rear Door	□	□	□	N/A	N/A
	TOUAREG	2002 - 2010	Front Door	□	□	□	N/A	N/A
			Rear Door	□	□	□	N/A	N/A
	SCIROCCO	2008 - 2017	Front Door	□	□	□	N/A	N/A
			Rear Side	□	□	□	N/A	N/A
	SHARAN	1995 - 2010	Front Door	□	□	□	N/A	N/A
			Rear Door	□	□	□	N/A	N/A
	VENTO	2014 - present (Mexico)	Front Door	A	A	A	N/A	N/A
			Rear Door	■	■	■	N/A	N/A
1992 - 1999 (Europe)		Front Door	□	□	□	N/A	N/A	
		Rear Door	□	□	□	N/A	N/A	

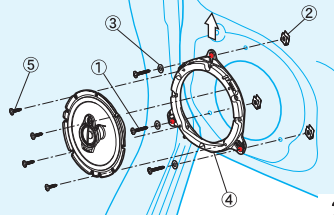
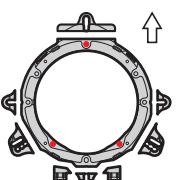
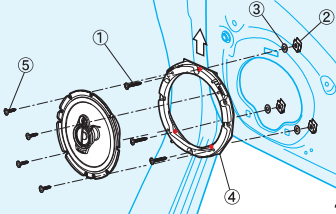
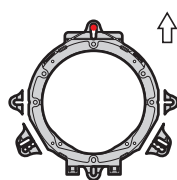
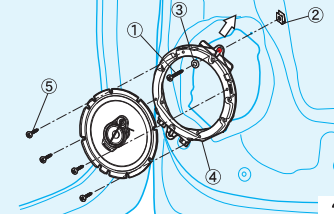
(Symbol)

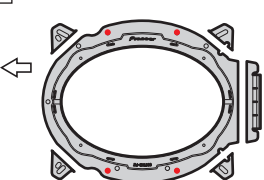
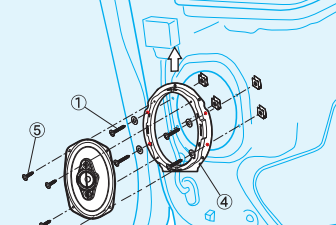
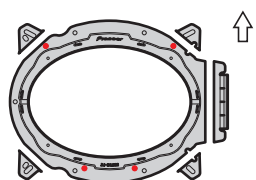
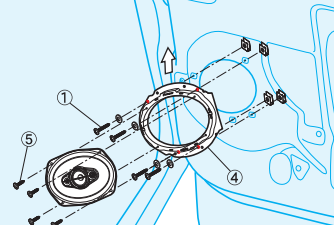
A~K	Der Einbau ist unter Verwendung des mitgelieferten Adapters möglich. Bringen Sie den Buchstaben mit der Einbauanleitung des Adapters in Übereinstimmung.
☉	Der Einbau ist ohne Adapter oder zusätzliche Modifikationen möglich.
■	Installation kann durch zusätzliche Modifikation des Adapters ermöglicht werden.
□	Der Einbau ist eventuell mit zusätzlichen Modifikationen am Adapter oder an der Einbauöffnung des werksseitigen Lautsprechers möglich.
N/A	Der Einbau ist nicht möglich oder empfohlen.

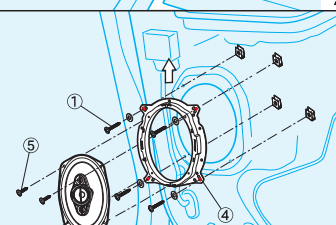
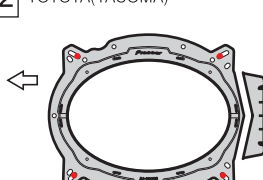
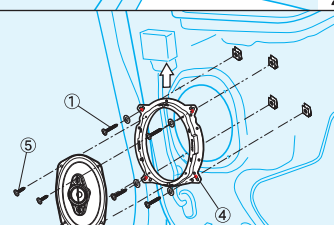
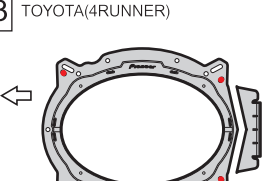
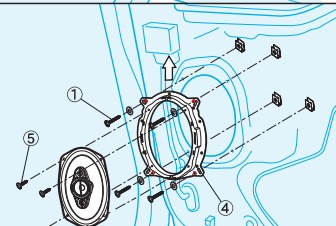
MARKE	MODELL	MODELLJAHR	EINBAUPOSITION	TS-A1600C TS-A1607C	TS-A1680F TS-A1687S	TS-A1670F TS-A1677S	TS-A6970F	TS-A6960F
VOLVO	C30	2006 - 2013	Front Door	■	■	■	N/A	N/A
			Rear Door	□	□	□	N/A	N/A
	S40	2004 - 2012	Front Door	F	F	F	N/A	N/A
			Rear Door	F	F	F	N/A	N/A
	S80	2006 - 2016	Front Door	■	■	■	N/A	N/A
			Rear Door	■	■	■	N/A	N/A
	V50	2004 - 2012	Front Door	F	F	F	N/A	N/A
			Rear Door	F	F	F	N/A	N/A
	V70	2007 - 2016	Front Door	■	■	■	N/A	N/A
			Rear Door	■	■	■	N/A	N/A
	XC90	2002 - 2014	Front Door	■	■	■	N/A	N/A
			Rear Door	■	■	■	N/A	N/A

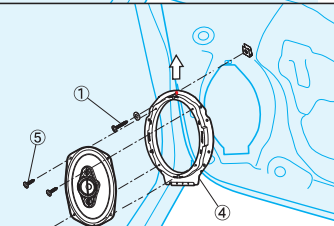
<p>A MARUTI SUZUKI/Volkswagen/SKODA</p>  <p>MARUTI SUZUKI : ● Volkswagen/SKODA : ● 1</p>	 <p>2</p>	<p>B Ford/CHEVROLET(EQUINOX)</p>  <p>1</p>	 <p>2</p>
<p>C HYUNDAI(Tucson)</p>  <p>1</p>	 <p>2</p>	<p>D HYUNDAI(i20)</p>  <p>1</p>	 <p>2</p>
<p>E HYUNDAI(CRETA/i30)</p>  <p>1</p>	 <p>2</p>	<p>F TOYOTA/CITROEN(C1)</p>  <p>1</p>	 <p>2</p>
<p>G HONDA</p>  <p>1</p>	 <p>2</p>	<p>H CHEVROLET</p>  <p>1</p>	 <p>2</p>
<p>TS-A1600C / TS-A1607C TS-A1680F / TS-A1687S</p>  <p>⚠ Richtung der Anschlussfahnen beachten.</p>		<p>⚠ VORSICHT</p> <p>Stellen Sie sicher, dass die Lautsprecheranschlüsse und/oder Anschlussdrähte keine Metallteile des Fahrzeugs berühren. Dies könnte Kurzschlüsse, Funkenschlag, elektrische Fehlfunktionen oder Brandgefahr verursachen.</p>	
<p>I-1 Ford(F-150)</p>  <p>1</p>	 <p>2</p>	<p>I-2 Ford(EXPLORER)</p>  <p>1</p>	 <p>2</p>
<p>J-1 TOYOTA(HIGHLANDER/CAMRY)</p>  <p>1</p>	 <p>2</p>	<p>J-2 TOYOTA(TACOMA)</p>  <p>1</p>	 <p>2</p>
<p>J-3 TOYOTA(4RUNNER)</p>  <p>1</p>	 <p>2</p>	<p>K CHEVROLET</p>  <p>1</p>	 <p>2</p>

1. Originallautsprecher entfernen

1-a Bei Verschraubung

Informationen für : Ford / HONDA / HYUNDAI / MARUTI SUZUKI / NISSAN / PEUGEOT / TOYOTA

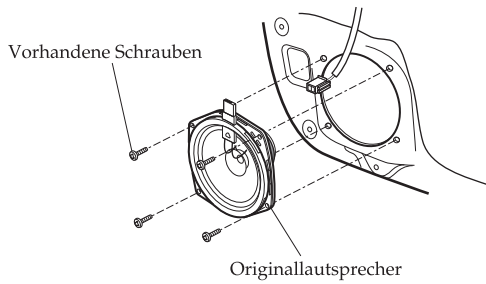

- Vorhandene Schrauben, Steckverbinder und Originallautsprecher herausnehmen.

(Nur für MARUTI SUZUKI)

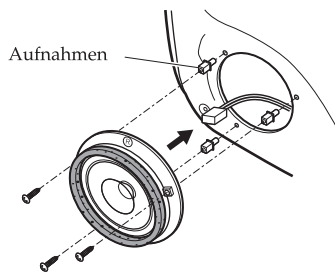

- Die Aufnahmen sollten nach Herausnehmen des Lautsprechers entfernt werden.

1-b Falls genietet

Informationen für : HYUNDAI / TOYOTA / Volkswagen

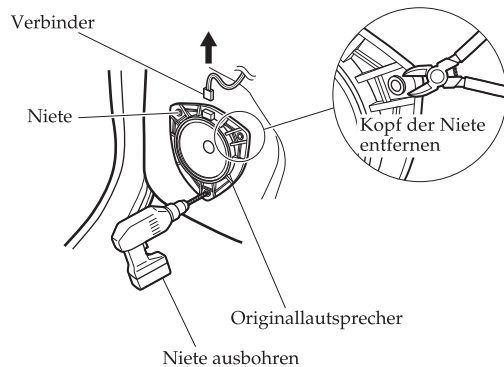

- Bohren Sie ein Loch in der Mitte der Niete oder entfernen Sie den Kopf der Niete mit passendem Werkzeug. Dann nehmen Sie den Lautsprecher heraus.

⚠ Entfernte Nieten können nicht wiederverwendet werden.

1-c Falls mit Schrauben und Klammern befestigt

Informationen für : CHEVROLET / HONDA

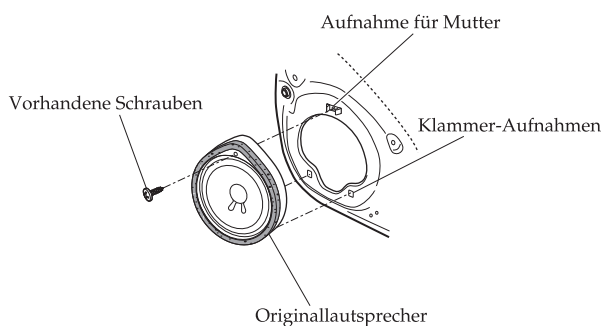

- Entfernen Sie die vorhandenen Schrauben und die Klammer-Aufnahmen.
- Bei HONDA entfernen Sie bitte auch die Nuss-Aufnahme.

2. Lautsprecher installieren

2-a Bei Verwendung des mitgelieferten Adapters

Informationen für : Ford / HONDA / HYUNDAI / MARUTI SUZUKI / NISSAN / TOYOTA usw.

[Die äußeren Befestigungslöcher des Adapters verwenden]

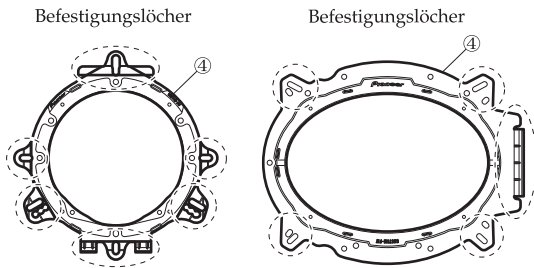

- Bei Verwendung des Adapters ④ die Position der Befestigungslöcher prüfen und ggf. korrigieren.
- Je nach Fahrzeug können Teile des Adapters im Weg sein. Sehen Sie dann unter "Anpassung des Adapters" nach und entfernen Sie die betroffenen Teile entlang der Sollbruchlinien.

(Bei vorhandenen Schrauben)

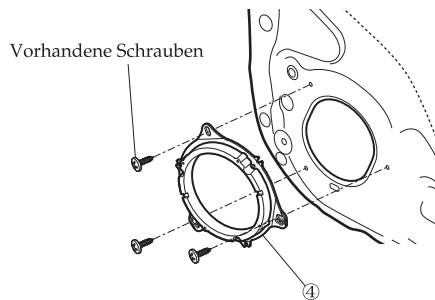

- Montieren Sie Adapter ④ unter Verwendung der vorhandenen Schrauben.

(Wenn keine Schrauben vorhanden sind)

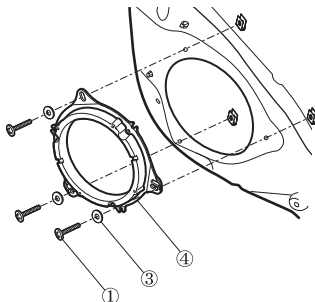

- Montieren Sie Adapter ④ mithilfe der mitgelieferten Schrauben, Unterlegscheiben und Muttern.

※ Bei HONDA

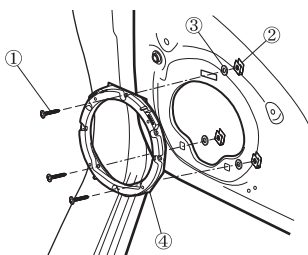

- Montieren Sie Adapter ④ mithilfe der mitgelieferten Schrauben, Unterlegscheiben und Muttern.

Montieren Sie den Lautsprecher

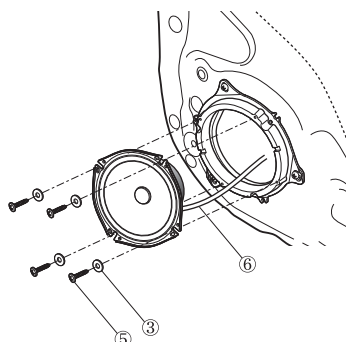

- Verwenden Sie zum Anschluss des Lautsprechers das mitgelieferte Lautsprecherkabel ⑥.

2-b Montage ohne den mitgelieferten Adapter

Informationen für : PEUGEOT usw.

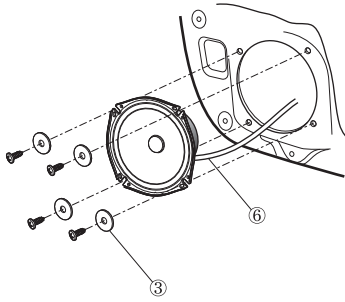

- Installieren Sie den Lautsprecher mithilfe der vorhandenen Schrauben und des mitgelieferten Lautsprecherkabels (6).

〈 Lieferumfang 〉

①	$\phi 4 \text{ mm} \times 20 \text{ mm}$		TS-A1600C / TS-A1607C TS-A1680F / TS-A1670F TS-A1687S / TS-A1677S
	$\phi 4 \text{ mm} \times 30 \text{ mm}$		TS-A6970F / TS-A6960F
②			TS-A1600C TS-A1680F / TS-A1670F (except for U.S. model)
③			TS-A1600C / TS-A1607C TS-A1680F / TS-A1670F TS-A1687S / TS-A1677S
④			TS-A1600C / TS-A1607C TS-A1680F / TS-A1670F TS-A1687S / TS-A1677S
			TS-A6970F / TS-A6960F

⑤	$\phi 4 \text{ mm} \times 10 \text{ mm}$		TS-A1600C / TS-A1607C TS-A1680F / TS-A1670F TS-A1687S / TS-A1677S TS-A6970F / TS-A6960F
⑥			TS-A1600C / TS-A1607C
			TS-A1680F / TS-A1670F TS-A1687S / TS-A1677S TS-A6970F / TS-A6960F

■ Einbau des Hochtöners [TS-A1600C / TS-A1607C]

1. Lautsprecher montieren

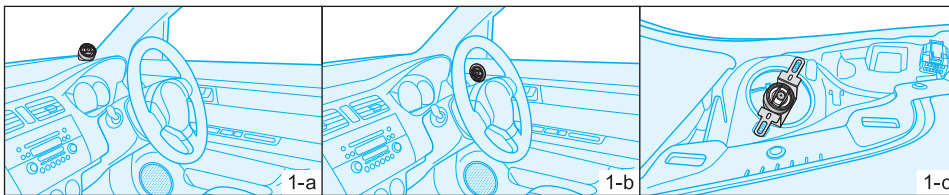

1-a Bei Verwendung des mitgelieferten Abstandhalters (8)

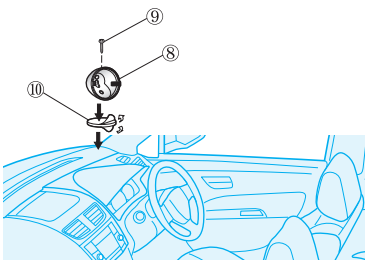

- Justieren Sie den Abstandhalter (8) für die gewünschte Abstrahlrichtung, dann fixieren Sie ihn mithilfe des mitgelieferten Dämpfers (10). Ziehen Sie anschließend Schraube (9) an, um den Abstandhalter zu befestigen.

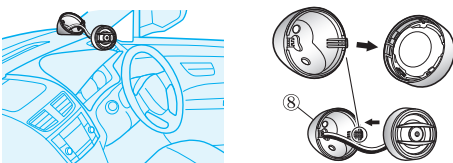

- Setzen Sie den Hochtöner in den Hochtöneradapter ein und fädeln Sie das Anschlusskabel durch das Loch des Adapters.

1-b Bei Verwendung des mitgelieferten Abstandhalters ⑦

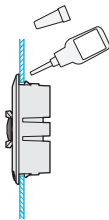
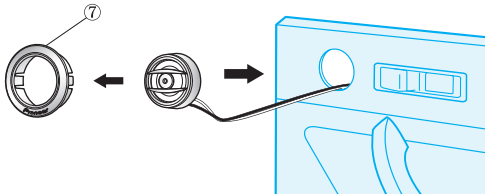
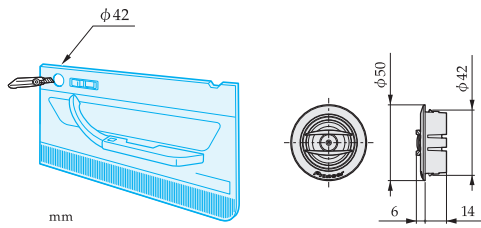

- Sägen Sie ein Loch mit einem Durchmesser von 42 mm an der gewünschten Stelle der Türverkleidung.

- Setzen Sie den Hochtöner in den passenden Adapter ein ⑦. Dann montieren Sie beides in die Türverkleidung mit passendem Ausschnitt.

- Um sicheren Halt zu gewährleisten, ist es ratsam, Hochtöner und Adapter mithilfe einer Heißklebepistole (separat erhältlich) an der Türverkleidung zu befestigen.

1-c Bei Verwendung des mitgelieferten Adapters ⑩

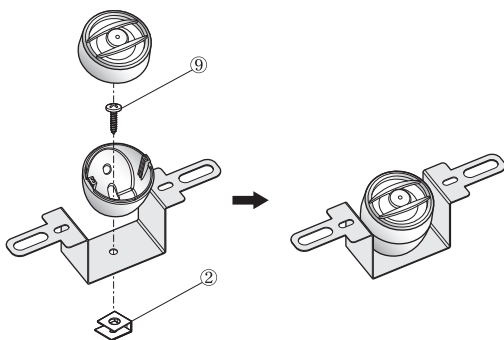
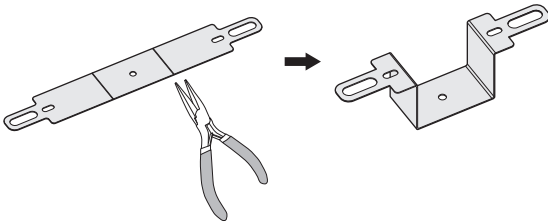

- Biegen Sie den Adapter mit dem passenden Werkzeug wie auf der Abbildung zu sehen.

※Biegen Sie die Montagefläche so gleichmäßig wie möglich auf die gleiche Wölbung wie beim Originallautsprecher.

- Befestigen Sie Hochtöner und Adapter mithilfe der mitgelieferten Mutter ② und Schraube ⑨.

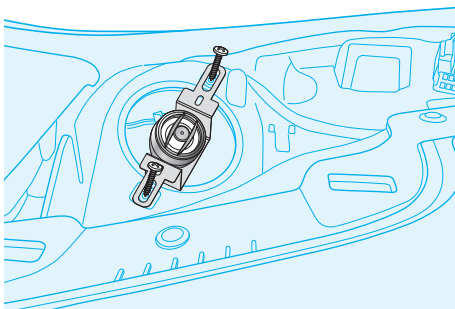

- Montieren Sie den Hochtöner an der originalen Position im Armaturenbrett und verwenden Sie dafür die vorhandenen Originalschrauben.

〈 Installationsmöglichkeiten für Adapter ⑪ 〉





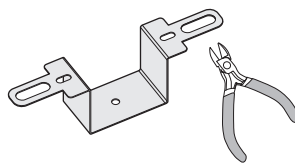

Fahrzeugliste für Adapter ⑪

MARKE	MODELL	MODELLJAHR
CHEVROLET	CRUZE	2016 - present
	IMPALA	2014 - present
	SILVERADO	2014 - 2019
DODGE	RAM1500	2009 - 2018
HYUNDAI	SONATA	2018 - present
Jeep	WRANGLER	2018 - present
	WRANGLER	2006 - 2018
NISSAN	ALTIMA	2013 - present
Opel	ASTRA	2015 - present
TOYOTA	4RUNNER	2009 - present
	CAMRY	2011 - 2017
	ETIOS	2011 - present
	HIGHLANDER	2013 - present
	RAV4	2012 - 2018
	TACOMA	2016 - present



- Falls der mitgelieferte Adapter nicht genau passt, entfernen Sie störende Partien bitte mit einem geeigneten Schneidewerkzeug.

〈 Lieferumfang 〉

- ② ————— 
- ⑦ ————— 
- ⑧ ————— 
- ⑨ ————— $\phi 4 \text{ mm} \times 14 \text{ mm}$ 
- ⑩ ————— 
- ⑪ ————— 

« Fahrzeughersteller