

**MEDION®**

**Bedienungsanleitung  
Mode d'emploi  
Handleiding  
Manual de instrucciones  
Istruzioni per l'uso**



**Saugroboter  
Aspirateur robot  
Robotstofzuiger  
Robot aspirador  
Aspirapolvere  
MEDION® MD 18600**

# Inhaltsverzeichnis

<b>1.</b>	<b>Zu dieser Bedienungsanleitung .....</b>	<b>4</b>
1.1.	Zeichenerklärung.....	4
<b>2.</b>	<b>Bestimmungsgemäßer Gebrauch .....</b>	<b>6</b>
<b>3.</b>	<b>Sicherheitshinweise .....</b>	<b>7</b>
3.1.	Umgang mit Akkus.....	10
<b>4.</b>	<b>Lieferumfang .....</b>	<b>11</b>
<b>5.</b>	<b>Geräteübersicht .....</b>	<b>12</b>
5.1.	Unterseite .....	12
5.2.	Staubbehälter mit Filter.....	13
5.3.	Ladestation.....	13
5.4.	Bedienelemente .....	14
5.5.	Displayanzeige.....	14
5.6.	Sensoren am Saugroboter .....	15
<b>6.</b>	<b>Erste Inbetriebnahme .....</b>	<b>15</b>
6.1.	Reinigungsbürsten anbringen.....	15
6.2.	Akkublock aufladen .....	15
<b>7.</b>	<b>Staubsaugerbetrieb .....</b>	<b>16</b>
7.1.	Countdown-Timer einstellen.....	17
7.2.	Modus auswählen.....	18
7.3.	Staubbehälter reinigen.....	19
7.4.	Saugöffnung reinigen .....	19
7.5.	Bürsten reinigen .....	20
7.6.	Lauftrad reinigen .....	20
<b>8.</b>	<b>Problemlösung .....</b>	<b>20</b>
<b>9.</b>	<b>Akkublock entfernen.....</b>	<b>22</b>
<b>10.</b>	<b>Entsorgung.....</b>	<b>23</b>
<b>11.</b>	<b>Technische Daten.....</b>	<b>24</b>
<b>12.</b>	<b>Konformitätsinformation.....</b>	<b>24</b>
<b>13.</b>	<b>Impressum .....</b>	<b>25</b>
<b>14.</b>	<b>Allgemeine Garantiebedingungen .....</b>	<b>25</b>
14.1.	Allgemeines .....	25
14.2.	Besondere Garantiebedingungen für die Vorort Reparatur bzw. den Vorort Austausch.....	27
<b>15.</b>	<b>Service-Adressen .....</b>	<b>27</b>
15.1.	Deutschland.....	27
15.2.	Österreich .....	28
15.3.	Schweiz.....	28
15.4.	Belgien .....	28
15.5.	Luxemburg.....	28

---

# 1. Zu dieser Bedienungsanleitung



Lesen Sie unbedingt diese Bedienungsanleitung aufmerksam durch und befolgen Sie alle aufgeführten Hinweise. So gewährleisten Sie einen zuverlässigen Betrieb und eine lange Lebenserwartung Ihres Gerätes. Halten Sie diese Bedienungsanleitung stets griffbereit in der Nähe Ihres Gerätes. Bewahren Sie die Bedienungsanleitung gut auf, um sie bei einer Veräußerung des Gerätes dem neuen Besitzer weitergeben zu können.

## 1.1. Zeichenerklärung



### **GEFAHR!**

Warnung vor unmittelbarer Lebensgefahr!



### **WARNUNG!**

Warnung vor möglicher Lebensgefahr und/oder schweren irreversiblen Verletzungen!



### **WARNUNG!**

Warnung vor Gefahr durch elektrischen Schlag!



### **WARNUNG!**

Warnung vor Gefahr durch explosionsgefährliche Stoffe!



### **VORSICHT!**

Warnung vor möglichen mittleren und oder leichten Verletzungen!



### **HINWEIS!**

Hinweise beachten, um Sachschäden zu vermeiden!



Weiterführende Informationen für den Gebrauch des Gerätes!



## HINWEIS!

Hinweise in der Bedienungsanleitung beachten!

- Aufzählungspunkt / Information über Ereignisse während der Bedienung
- ▶ Auszuführende Handlungsanweisung



Konformitätserklärung (siehe Kapitel „Konformitätsinformation“): Mit diesem Symbol markierte Produkte erfüllen die Anforderungen der EG-Richtlinien.



## Schutzklasse II

Elektrogeräte der Schutzklasse II sind Elektrogeräte die durchgehend doppelte und/oder verstärkte Isolierung besitzen und keine Anschlussmöglichkeiten für einen Schutzleiter haben. Das Gehäuse eines isolierstoffumschlossenen Elektrogerätes der Schutzklasse II kann teilweise oder vollständig die zusätzliche oder verstärkte Isolierung bilden.



Gleichstrom-Symbol

Abb. A



## Polaritätskennzeichnung

Bei Geräten mit Hohlsteckern kennzeichnen diese Symbole die Polarität des Steckers, es gibt zwei Varianten der Polarität entweder Innen Plus und Außen Minus (Abb. A) oder Innen Minus und Außen Plus (Abb. B).

Abb. B



Symbol für elektrisches Schaltnetzteil



## Transformator - kurzschlussfest

Transformator, bei dem die Temperatur festgelegte Grenzwerte nicht überschreitet, wenn der Transformator überlastet oder kurzgeschlossen ist und der nach dem Entfernen der Überlast oder des Kurzschlusses weiterhin alle Anforderungen dieser Norm erfüllt.



## Benutzung in Innenräumen

Geräte mit diesem Symbol sind nur für die Verwendung in Innenräumen geeignet.



Gerät umweltgerecht entsorgen (siehe „10. Entsorgung“ auf Seite 23)

---

**IP20**

Dieses Gerät verfügt gemäß DIN EN 60529 über die Schutzart IP20, dies bedeutet:

Das Gerätegehäuse ist geschützt:

- gegen den Zugang zu gefährlichen Teilen mit einem Finger.
- gegen Eindringen von festen Fremdkörper mit einem Durchmesser von 12,5 mm und größer

Das Gerätegehäuse ist nicht wasserdicht

## **2. Bestimmungsgemäßer Gebrauch**

Der Saugroboter dient zur selbsttätigen, trockenen Reinigung von glatten und ebenen Fußböden im Innenbereich.

Verwenden Sie das Gerät nicht im Freien. Dieses Gerät ist dazu bestimmt, im Privathaushalt und ähnlichen Haushaltsanwendungen verwendet zu werden, wie beispielsweise

- in Küchen für Mitarbeiter in Läden, Büros und anderen gewerblichen Bereichen;
- in landwirtschaftlichen Anwesen;
- von Kunden in Hotels, Motels und anderen Wohneinrichtungen;
- in Frühstückspensionen

Das Gerät ist nicht für den gewerblichen und industriellen Gebrauch bestimmt.

Bitte beachten Sie, dass im Falle des nicht bestimmungsgemäßen Gebrauchs die Haftung erlischt:

- ▶ Bauen Sie das Gerät nicht ohne unsere Zustimmung um und verwenden Sie keine nicht von uns genehmigten oder gelieferten Zusatzgeräte.
- ▶ Verwenden Sie nur von uns gelieferte oder genehmigte Ersatz- und Zubehörteile.
- ▶ Beachten Sie alle Informationen in dieser Bedienungsanleitung, insbesondere die Sicherheitshinweise. Jede andere Bedienung gilt als nicht bestimmungsgemäß und kann zu Personen- oder Sachschäden führen.

- 
- ▶ Setzen Sie das Gerät keinen extremen Bedingungen aus. Zu vermeiden sind:
    - Hohe Luftfeuchtigkeit oder Nässe,
    - extrem hohe oder tiefe Temperaturen,
    - direkte Sonneneinstrahlung,
    - offenes Feuer.

### 3. Sicherheitshinweise



#### **WARNUNG!**

#### **Verletzungsgefahr!**

Verletzungsgefahr für Kinder und Personen mit verringerten physischen, sensorischen oder mentalen Fähigkeiten (beispielsweise teilweise Behinderte, ältere Personen mit Einschränkung ihrer physischen und mentalen Fähigkeiten) oder Mangel an Erfahrung und Wissen (beispielsweise ältere Kinder).

- ▶ Gerät und Zubehör an einem für Kinder unerreichbaren Platz aufbewahren.
- ▶ Dieses Gerät kann von Kindern ab 8 Jahren und darüber und von Personen mit reduzierten physischen, sensorischen oder mentalen Fähigkeiten oder Mangel an Erfahrung und/oder Wissen benutzt werden, wenn sie beaufsichtigt oder bezüglich des sicheren Gebrauchs des Gerätes unterwiesen wurden und die daraus resultierenden Gefahren verstanden haben.
- ▶ Kinder dürfen nicht mit dem Gerät spielen.
- ▶ Reinigung und Benutzer-Wartung dürfen nicht durch Kinder durchgeführt werden, es sei denn, sie sind 8 Jahre und älter und werden beaufsichtigt.
- ▶ Kinder jünger als 8 Jahre sollen vom Gerät und dem /Netzadapter/Netzkabel ferngehalten werden.
- ▶ Alle verwendeten Verpackungsmaterialien (Säcke, Polystyrolstücke usw.) nicht in der Reichweite von Kindern lagern.



**GEFAHR!**  
**Stromschlaggefahr!**

Stromführende Teile. Es besteht die Gefahr eines elektrischen Schlags/Kurzschlusses.

- ▶ Verwenden Sie zum Laden des Akkus den mitgelieferten Netzadapter und die Ladestation.
- ▶ Der Netzadapter darf nur in trockenen Innenräumen verwendet werden.
- ▶ Schließen Sie den Netzadapter nur an eine gut erreichbare, ordnungsgemäß installierte Steckdose an. Die örtliche Netzspannung muss den technischen Daten des Netzadapters entsprechen.
- ▶ Für den Fall, dass Sie das Gerät schnell vom Netz nehmen müssen, muss die Steckdose frei zugänglich sein.
- ▶ Ziehen Sie das Netzkabel stets am Stecker aus der Steckdose, ziehen Sie nicht am Kabel. Knicken oder quetschen Sie das Netzkabel nicht.
- ▶ Ziehen Sie bei Beschädigung des Steckers, des Netzkabels, der Ladestation oder des Gerätes oder, wenn Flüssigkeiten oder Fremdkörper ins Innere des Gerätes gelangt sind, sofort den Stecker aus der Steckdose.
- ▶ Verwenden Sie das Gerät nur in geschlossenen Räumen und setzen Sie das Gerät niemals Tropf- oder Spritzwasser aus.
- ▶ Fassen Sie das Gerät nicht mit nassen Händen an, während Sie das Gerät laden.
- ▶ Vor dem ersten Gebrauch und nach jeder Benutzung den Saugroboter sowie das Netzkabel auf Beschädigungen überprüfen.
- ▶ Gerät nicht in Betrieb nehmen, wenn der Saugroboter, die Ladestation oder das Netzkabel sichtbare Schäden aufweist.
- ▶ Wenn Sie einen Transportschaden feststellen wenden Sie sich umgehend an das Medion Service Center.
- ▶ Bei längerer Abwesenheit oder bei Gewitter ziehen Sie das Netzteil aus der Steckdose.

- 
- ▶ Tauchen Sie den Saugroboter, die Ladestation oder das Netzteil niemals in Wasser oder Flüssigkeiten! Ziehen Sie vor jeder Reinigung und Wartung sowie vor dem Auf- und Abbau des Zubehörs das Netzteil aus der Steckdose.



**WARNUNG!**  
**Explosionsgefahr!**

Beim Aufsaugen von feuergefährlichen Flüssigkeiten oder bestimmten Feststoffen besteht Brand- oder Explosionsgefahr.

- ▶ Benutzen Sie das Gerät nicht in der Nähe von leicht entzündbaren Materialien. Saugen Sie keine scharfkantigen oder leicht entzündbaren Gegenstände und Flüssigkeiten wie z. B. Streichhölzer oder heiße Asche auf.
- ▶ Saugen Sie keinesfalls Tonerstaub (Laserdrucker, Kopierer) auf.



**VORSICHT!**  
**Verletzungsgefahr/Gefahr von Geräteschaden!**

Es besteht Verletzungsgefahr oder die Möglichkeit eines Geräteschadens durch unsachgemäße Behandlung.

- ▶ Benutzen Sie das Gerät nur zum Aufsaugen kleiner Mengen Staub, Schmutz und Krümeln. Leeren Sie den Staubbehälter nach jeder Benutzung.
- ▶ Benutzen Sie das Gerät nicht, um Flüssigkeiten oder feuchten Schmutz aufzusaugen.
- ▶ Um Stolpergefahr zu vermeiden, verwenden Sie kein Verlängerungskabel und informieren Sie anwesende Personen über den Betrieb des Saugroboters.
- ▶ Entfernen Sie vor dem Betrieb alle empfindlichen Gegenstände (z. B. Glas, Lampen, Vasen) und Objekte, die sich in den Bürsten verfangen oder aufgesaugt werden könnten (z. B. Schnüre, Kleidung, Zeitungen, Vorhänge) aus dem Arbeitsbereich. Stellen Sie ggf. die Lichtschranke auf, um den Arbeitsbereich einzuschränken.



- 
- ▶ Decken Sie die Sensoren und Lüftungsschlitze des Saugroboter nicht ab.

### 3.1. Umgang mit Akkus

Das Gerät enthält einen Lithium-Ionen-Akku.



#### **WARNUNG!**

#### **Explosionsgefahr!**

Akkus können explodieren, wenn sie großer Hitze ausgesetzt werden.

- ▶ Werfen Sie den Akku nicht ins Feuer.
- ▶ Setzen Sie den Akku niemals übermäßiger Wärme wie durch Sonnenschein, Feuer, starkem Kunstlicht oder dergleichen aus!



#### **HINWEIS!**

#### **Gefahr von Akkuscha-**

Unsachgemäßer Umgang mit dem Akku kann zur vollständigen Zerstörung des Akkus führen.

- ▶ Vermeiden Sie starke Stöße und Erschütterungen.
- ▶ Laden Sie den Akku regelmäßig und möglichst vollständig auf. Belassen Sie den Akku nicht für längere Zeit im entladenen Zustand.
- ▶ Sollte sich der Akku nicht mehr oder nur noch teilweise aufladen lassen, wenden Sie sich an den Service.
- ▶ Verwenden Sie keine Ladegeräte, die in irgendeiner Weise beschädigt sind.
- ▶ Zerlegen oder verformen Sie den Akku nicht. Ihre Hände oder Finger könnten verletzt werden oder Batterieflüssigkeit könnte in Ihre Augen oder auf Ihre Haut gelangen. Sollte dies passieren, spülen Sie die entsprechenden Stellen mit einer großen Menge klaren Wassers und informieren Sie umgehend Ihren Arzt.
- ▶ Lassen Sie den Akku nicht in heißen oder kalten Orten liegen. Extreme Temperaturen beeinträchtigen das Ladevermögen des Akkus.

- 
- ▶ Entsorgen Sie verbrauchte Akkus umweltgerecht (siehe Kap. „9. Akkublock entfernen“ auf Seite 22).

## 4. Lieferumfang



### **GEFAHR!**

#### **Erstickungsgefahr!**

Es besteht Erstickungsgefahr durch Verschlucken oder Einatmen von Kleinteilen oder Folien.

- ▶ Halten Sie die Verpackungsfolie von Kindern fern.

Bitte überprüfen Sie die Vollständigkeit der Lieferung und benachrichtigen Sie uns bitte innerhalb von 14 Tagen nach dem Kauf, falls die Lieferung nicht komplett ist.

Mit dem von Ihnen erworbenen Paket haben Sie erhalten:

- Saugroboter mit integriertem Lithium-Ionen-Akkublock
- Ladestation
- Netzteil
- Reinigungspinsel
- Bedienungsanleitung und Garantiedokumente

## 5. Geräteübersicht

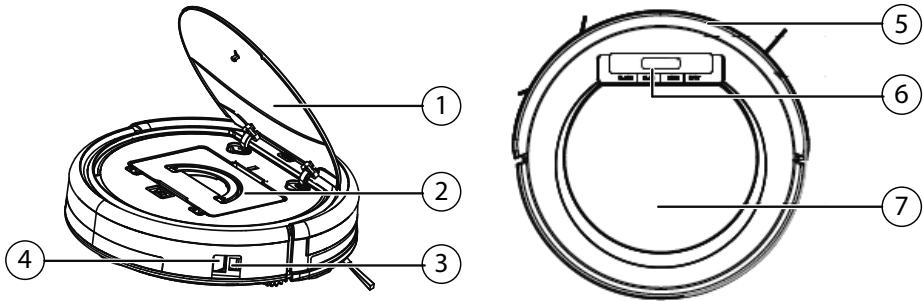

- 1) Staubbehälterdeckel
- 2) Staubbehälter mit Filter
- 3) Netzteilanschluss
- 4) Ein-/Ausshalter
- 5) Stoßfänger
- 6) Bedienelemente
- 7) Markierung zum Öffnen des Deckels

### 5.1. Unterseite

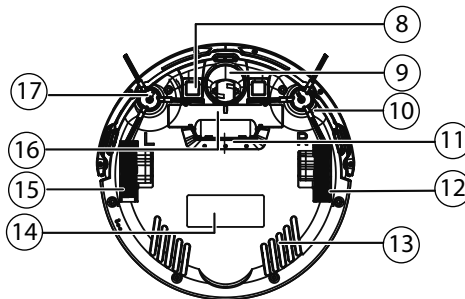

- 8) Ladekontakte
- 9) Laufrad: Zur Unterstützung der Bewegungsrichtung
- 10) Reinigungsbürste, rechts
- 11) Saugöffnung
- 12) Laufrad: Zum Vortrieb des Geräts
- 13) Lüftungsschlitze

- 14) Typenschild
- 15) Laufrad: Zum Vortrieb des Geräts
- 16) Batteriefach
- 17) Reinigungsbürste, links

## 5.2. Staubbehälter mit Filter

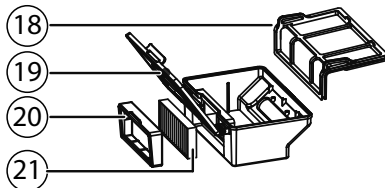

- 18) Staubfilter
- 19) Staubbehälter mit Deckel
- 20) EPA-Filtrerrahmen
- 21) EPA-Filter

## 5.3. Ladestation

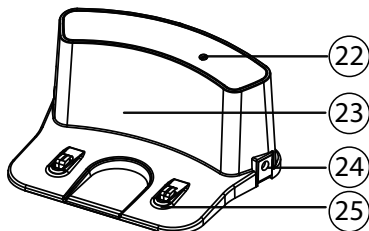

- 22) Kontrollleuchte
- 23) Gehäuse
- 24) Netzteilanschluss
- 25) Ladekontakte

## 5.4. Bedienelemente

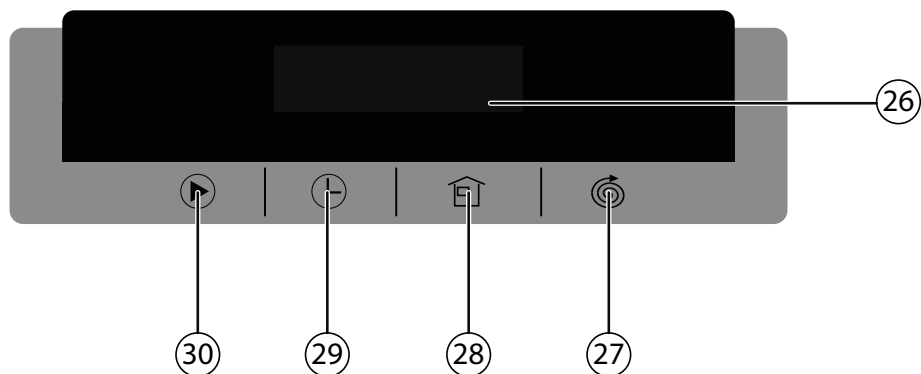

- 26) Displayanzeige
- 27) Saugbewegung im Kreis/ Startzeitmodus: Zahlenwert verringern
- 28) Zurückkehren zur Ladestation/ Startzeitmodus: Zahlenwert erhöhen
- 29) Startzeitmodus: von Stundenanzeige zur Minutenanzeige wechseln
- 30) Start: automatische Standard-Reinigung/Stopp: Standbymodus/  
Startzeit einstellen: Auswahl der Startzeit bestätigen

## 5.5. Displayanzeige

Symbol	Bedeutung
00:00	Standby-Modus. Wählen Sie eine Funktion.
□ □ □ □	Eckenreinigungs-Modus
AUTO	Automatischer Reinigung-Modus
SPOT	Spotreinigungs-Modus.
BASE	Zurück zur Basis-Modus
Lo	Batteriestand ist sehr niedrig. Die Batterie muss aufgeladen werden.

Symbol	Bedeutung
FULL	Batterie ist voll aufgeladen.
	Batterie wird geladen.

## 5.6. Sensoren am Saugroboter

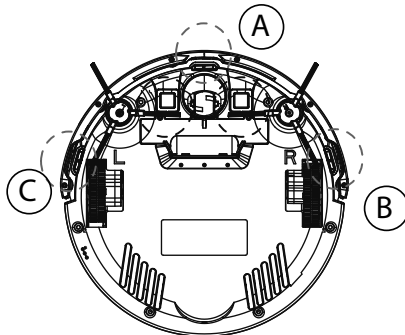

- A Sensor vorne
- B Sensor rechts
- C Sensor links

## 6. Erste Inbetriebnahme

### 6.1. Reinigungsbürsten anbringen

Vor dem ersten Gebrauch müssen ggf. die mitgelieferten Bürsten angebracht werden. Die Bürsten können mit Hilfe eines Kreuzschlitzschraubendrehers angebracht und entnommen werden.

- ▶ Drücken Sie die beiden mit **L** und **R** bezeichneten Bürsten auf die Halterungen, bis sie einrasten. Achten Sie dabei auf die Bezeichnung **L** und **R** am Gerät.

### 6.2. Akkublock aufladen

Der Saugroboter ist mit einem Lithium-Ionen-Akkublock ausgestattet. Nach dem Auspacken laden Sie den Akkublock des Geräts zunächst für ca. 4,5 Stunden. Dies kommt der Leistungsfähigkeit des Akkus auf lange Sicht zugute.



Stellen Sie den Ein-/Ausschalter am Saugroboter auf die Position **I**, da sonst der Akkublock nicht geladen wird.

---

## Direktes Aufladen des Geräts

- ▶ Schließen Sie das mitgelieferte Netzteil an den Netzteilanschluss an der Seite des Saugroboter an.

## Aufladen über die Ladestation

- ▶ Schließen Sie das Netzteil an den Netzteilanschluss der Ladestation an. Platzieren Sie den Saugroboter auf der Ladestation so, dass die Ladekontakte übereinanderliegen.
- ▶ Verbinden Sie den Netzstecker mit der Steckdose.
- ▶ Das Gerät wird aufgeladen, im Display wird der Ladevorgang durch die Symbole **IIII** blinkenden angezeigt.
- ▶ Sobald der Akkublock voll geladen ist, wird im Display **FULL** angezeigt.

Der Akkublock sollte spätestens nachgeladen werden, wenn im Display **LO** angezigt wird.

- ▶ Laden Sie entweder den Akkublock vor dem nächsten Reinigungsgang über das Netzteil am Gerät oder schließen Sie die Ladestation an, damit der Saugroboter automatisch zum Aufladen zu dieser zurück kehren kann.

Bei der Rückkehr zur Ladestation wird der Reinigungsvorgang unterbrochen.



Falls die Leistung des Akkus deutlich nachlassen sollte, wenden Sie sich an das Medion Service Center.

## 7. Staubsaugerbetrieb

Um die beste Reinigungsleistung zu erzielen stellen Sie sicher, dass alle losen Gegenstände auf dem Boden wie Vorhänge, Kleidung, Papier, lose Kabel sowie Verlängerungskabel entfernt wurden.



### HINWEIS!

#### Gefahr von Sachschaden!

Lose Kabel können sich während des Saugbetriebes in ihrem Saugroboter verfangen und von diesem mitgezogen werden. Geräte können so beispielsweise von einem Tisch gezogen und dabei beschädigt werden.

- ▶ Verlegen Sie Kabel außer Reichweite.





Dieser Saugroboter ist nicht für den Gebrauch auf Teppichen geeignet.

Jedes Mal, wenn eine Taste gedrückt wird, ertönt ein Signalton als Bestätigung des Tastendruckes.

- ▶ Entfernen Sie vor dem Einschalten den Stecker des Netzteils aus dem Gerät.
- ▶ Stellen Sie sicher, dass der Staubbehälter sauber und der Filter richtig eingesetzt ist.
- ▶ Stellen Sie den Saugroboter auf eine freie Fläche im Raum.
- ▶ Stellen Sie den Ein-/Ausschalter auf die Position **I** und das Gerät ist einsatzbereit.
- ▶ Drücken Sie die Taste Start  auf dem Gerät, um den Reinigungsvorgang zu starten.

Im Display wird **AUTO** angezeigt.

- ▶ Drücken Sie die Taste  erneut, um den Reinigungsvorgang zu unterbrechen.
- ▶ Drücken Sie die Taste  nochmals, wenn Sie die Reinigung fortsetzen wollen.



Wenn Sie keine Taste innerhalb von 30 Sekunden betätigen, wechselt der Saugroboter in den Ruhemodus. Sie können den Saugroboter vom Betrieb direkt in den Ruhemodus schalten, indem Sie die Taste  ca. drei Sekunden gedrückt halten. Im Ruhemodus ist das Display ausgeschaltet.



Bei niedrigem Akkustand kehrt der Saugroboter automatisch zur Ladestation zurück. Bei der Rückkehr zur Ladestation wird der Reinigungsvorgang unterbrochen.

- ▶ Reinigen Sie regelmäßig bei ausgeschaltetem Gerät (Ein-/Ausschalter auf Position **O**) die Saugöffnung und leeren Sie nach jeder Verwendung den Staubbehälter.

## 7.1. Countdown-Timer einstellen



Um einen Reinigungsvorgang in Ihrer Abwesenheit oder zu einem bestimmten Zeitpunkt zu starten, stellen Sie den Countdown-Timer für die Reinigung ein. Gehen Sie wie folgt vor:

- ▶ Stellen Sie den Ein-/Ausschalter am Gerät auf die Position **I**.

Der Saugroboter ist einsatzbereit.



- ▶ Drücken Sie die Taste , um die Countdown-Zeit einzustellen.

Die Minutenanzeige blinkt.

- ▶ Stellen Sie mit Hilfe der Tasten  (Zahlenwert erhöhen) oder  (Zahlenwert verringern) die Minuten ein.

- ▶ Drücken Sie die Taste , um die Stundenanzeige einzustellen.

Die Stundenanzeige blinkt.

- ▶ Stellen Sie mit Hilfe der Tasten  (Zahlenwert erhöhen) oder  (Zahlenwert verringern) die Stunde ein.

- ▶ Bestätigen Sie Ihre Eingabe durch Drücken der Start/Stop Taste .

Der Countdown-Timer ist eingestellt und startet jeden Tag zur selben Zeit den Reinigungsvorgang.

Um den Countdown-Timer zu deaktivieren stellen Sie die Minuten- und Stundenanzeige, wie beschrieben auf **00:00**.







Wenn Sie den Ein-Ausschalter auf Position **0** stellen, werden alle Einstellungen zurückgesetzt.

## 7.2. Modus auswählen

Durch die Sensoren und den Stoßdämpfer am Gerät wird der Saugroboter automatisch durch die Räumlichkeiten geleitet. Sie können festlegen, wie der Saugroboter dabei vorgehen soll:

Reinigungsmodus	Tastendruck auf	Art der Reinigung
Automatisch		Hindernisabhängige Standard-Reinigung
punktuelle Reinigung		Zur gezielten Reinigung einer Fläche um den Startpunkt des Saugroboters herum
Zurück zur Ladestation		Saugroboter kehrt zur Ladestation zurück und lädt den Akkublock auf.

## Reinigung und Pflege



### **GEFAHR!** **Stromschlaggefahr!**

Es besteht die Gefahr eines elektrischen Schlags/Kurzschlusses durch stromführende Teile.

- ▶ Tauchen Sie den Saugroboter, die Ladestation oder das Netzteil niemals in Wasser oder Flüssigkeiten! Reinigen Sie das Gerät und alle Zubehörteile nur trocken bzw. mit einem leicht feuchten Tuch.
- ▶ Stellen Sie den Ein-/Ausschalter auf die Position **0** und ziehen Sie vor jeder Reinigung und Wartung sowie vor dem Auf- und Abbau des Zubehörs den Netzstecker aus der Steckdose.

Ihr Saugroboter lässt sich schnell und einfach reinigen und pflegen. Leeren Sie den Staubbehälter, reinigen Sie den Filter nach jedem Einsatz. Reinigen Sie die Saugöffnung bei Bedarf.

- Verwenden Sie zum Reinigen der Geräteoberfläche keine Lösungsmittel, ätzende oder gasförmige Reinigungsmittel. Wischen Sie die Oberfläche des Saugroboters und der Ladestation mit einem angefeuchteten Tuch ab.
- Reinigen Sie die Sensoroberflächen und Ladekontakte mit einem sauberen trockenen Tuch.

## 7.3. Staubbehälter reinigen

Wir empfehlen, nach jedem Einsatz den Staubbehälter zu leeren und den Filter zu reinigen. Führen Sie die folgenden Schritte aus:

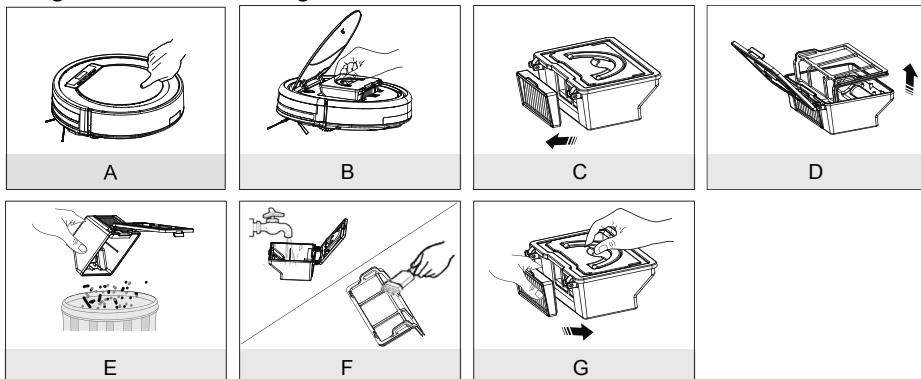

- A) Drücken Sie auf die mit **PUSH** markierte Druckfläche des Gerätedeckels. Der Deckel öffnet sich.
  - B) Klappen Sie den Griff des Staubbehälters hoch und entfernen Sie den Staubbehälter aus dem Saugroboter.
  - C) Entfernen Sie den EPA-Filter mit EPA-Filterrahmen.
  - D) Klappen Sie den Staubbehälterdeckel auf und entfernen Sie den Staubfilter.
  - E) Leeren Sie den Staubbehälter über einem Mülleimer.
  - F) Spülen Sie den Staubbehälter mit Wasser aus. Eine Reinigung mit Wasser ist nicht jedes Mal nötig. Stellen Sie den Staubbehälter nicht in die Spülmaschine! Reinigen Sie den Staubfilter und EPA-Filter regelmäßig mit dem mitgelieferten Pinsel.
  - G) Sobald der Staubbehälter trocken ist, setzen Sie die Filter wieder ein. Nach erfolgter Reinigung setzen Sie den Staubbehälter wieder ein und schließen Sie den Deckel des Saugroboters.
- ▶ Stellen Sie vor Inbetriebnahme sicher, dass der Filter des Staubbehälters richtig eingesetzt ist.

## 7.4. Saugöffnung reinigen

Nach einiger Zeit kann es sein, dass sich Schmutz und Staub um die Saugöffnung ansammeln und so die Saugleistung beeinträchtigen. Um dies zu vermeiden, sollte in regelmäßigen Abständen die Saugöffnung gereinigt werden.

- ▶ Schalten Sie das Gerät aus.
- ▶ Entfernen Sie Schmutz und Staub an und in der Saugöffnung.

---

## 7.5. Bürsten reinigen

Wir empfehlen eine regelmäßige Reinigung der Bürsten. Führen Sie bitte die folgenden Schritte aus:

- ▶ Schalten Sie das Gerät aus und legen Sie es mit der Unterseite nach oben auf einen geraden Untergrund.
- ▶ Lösen Sie jeweils die Schraube an den Bürste mit einem Kreuzschlitzschraubendreher. Halten Sie die Bürsten fest und ziehen Sie sie gerade nach oben, um sie aus dem Gerät zu entfernen.
- ▶ Reinigen Sie die Bürsten von Verschmutzungen und Haaren.
- ▶ Nach der Reinigung bringen Sie die Bürsten wieder an.
- ▶ Nach einiger Zeit sollten die Bürsten ausgetauscht werden, um effizienter zu arbeiten. In Bezug auf bestellbares Ersatzzubehör wenden Sie sich bitte an unser Service Center.



Sollten sich die Borsten verbiegen kann es helfen, die Bürsten in heißes Wasser zu legen damit sie wieder ihre Ausgangsform annehmen.

## 7.6. Laufrad reinigen

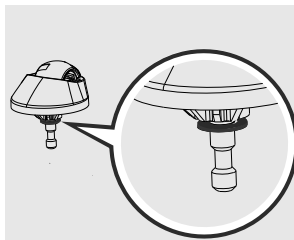
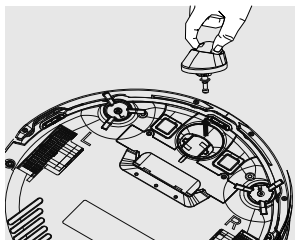

- ▶ Bei einer Blockade des vorderen Laufrads entfernen Sie das Laufrad und reinigen Sie es von Verschmutzungen mit einem angefeuchteten Tuch.
- ▶ Setzen Sie das vordere Laufrad wieder ein, bis es einrastet.

## 8. Problemlösung

Bei einer Störung des Geräts prüfen Sie bitte zunächst, ob Sie das Problem mit Hilfe der folgenden Übersicht selbst beheben können.

Versuchen Sie auf keinen Fall, die Geräte selbst zu reparieren. Wenn eine Reparatur notwendig ist, wenden Sie sich bitte an unser Service Center oder eine andere geeignete Fachwerkstatt.

Problem	Mögliche Ursache	Lösung
Das Gerät lässt sich nicht einschalten. Im Display wird der Fehlercode E10 angezeigt.	Der Akkublock ist leer. Ein-Ausschalter ist auf Position <b>0</b> .	<ul style="list-style-type: none"><li>▶ Lassen Sie den Akkublock etwa 4,5 Stunden lang vollständig aufladen.</li><li>▶ Schalten Sie den Ein-Ausschalter auf <b>1</b>.</li></ul>
Im Display blinkt das Symbol <b>    </b> , nachdem das Gerät eingeschaltet wurde.	Der Akkublock ist leer.	<ul style="list-style-type: none"><li>▶ Lassen Sie den Akkublock etwa 4,5 Stunden lang vollständig aufladen.</li><li>▶ Entfernen Sie alle Störungen.</li></ul>
Saugroboter bewegt sich nicht, im Display wird E01 oder E02 angezeigt. Einfacher Signalton ertönt.	E01: Linkes Rad ist blockiert. E02: Rechtes Rad ist blockiert.	<ul style="list-style-type: none"><li>▶ Beheben Sie die Störung an den Rädern.</li></ul>
Sensorstörung, im Display wird der Fehlercode E05 angezeigt. Doppelter Signalton ertönt.	Der Saugroboter steht auf einem dunklen Boden. Der Sensor ist verdeckt.	<ul style="list-style-type: none"><li>▶ Versetzen Sie den Saugroboter an eine hellere Stelle.</li><li>▶ Reinigen Sie den Sensor.</li></ul>
Gerät ist blockiert Im Display wird der Fehlercode E06 angezeigt. Dreifacher Signalton ertönt.	Saugroboter steckt fest.	<ul style="list-style-type: none"><li>▶ Versetzen Sie den Saugroboter an eine andere Stelle.</li></ul>
Die seitlichen Bürsten bewegen sich nicht.	Durch Verschmutzung blockiert.	<ul style="list-style-type: none"><li>▶ Nehmen Sie die Bürsten ab, anschließend gründlich reinigen und wieder aufsetzen.</li></ul>

---

## 9. Akkublock entfernen



### **VORSICHT!**

#### **Verletzungsgefahr.**

- ▶ Entnommene Akkus von Kindern fernhalten, nicht ins Feuer werfen, kurzschließen oder auseinander nehmen.
  - ▶ Entnommene Akkus keinen extremen Bedingungen aussetzen, z. B. auf Heizkörpern, Sonnenschein! Erhöhte Auslaufgefahr!
  - ▶ Kontakt mit Haut, Augen und Schleimhäuten vermeiden. Bei Kontakt mit Batteriesäure die betroffenen Stellen sofort mit reichlich klarem Wasser spülen und umgehend einen Arzt aufsuchen.
- 
- ▶ Nehmen Sie den Akkublock vor der Entsorgung des Saugroboters oder bei einem Defekt des Akkublocks heraus.
  - ▶ Vergewissern Sie sich, dass der Akkublock beim Herausnehmen vollständig entladen ist.
  - ▶ Schalten Sie das Gerät aus, ziehen Sie ggf. den Netzstecker aus der Steckdose und das Netzkabel aus dem Gerät.
  - ▶ Lösen Sie die beiden Schrauben an der Unterseite des Saugroboters mit einem Kreuzschlitzschraubendreher und öffnen Sie das Akkufach.
  - ▶ Entnehmen Sie den Akkublock, indem Sie an der Lasche ziehen.
  - ▶ Ziehen Sie den Stecker des Akkublocks von der Buchse des Geräts ab.
  - ▶ Entsorgen Sie den Akkublock umweltgerecht (siehe „10. Entsorgung“ auf Seite 23).
  - ▶ Beim Wechsel des Akkublocks verbinden Sie den Stecker des Akkublocks mit der Buchse des Geräts. Legen Sie einen neuen Akkublock ein. Verwenden Sie ausschließlich ein Akkupack des gleichen Typs.
  - ▶ Verschließen Sie das Akkufach mit den beiden Schrauben.

## 10. Entsorgung



### Verpackung

Ihr Gerät befindet sich zum Schutz vor Transportschäden in einer Verpackung. Verpackungen sind Rohmaterialien und somit wiederverwendungs-fähig oder können dem Rohstoff-Kreislauf zurückgeführt werden.



### Gerät

Altgeräte dürfen nicht im normalen Hausmüll entsorgt werden. Entsprechend Richtlinie 2012/19/EU ist das Gerät am Ende seiner Lebensdauer einer geordneten Entsorgung zuzuführen.

Dabei werden im Gerät enthaltene Wertstoffe der Wiederverwertung zugeführt und die Belastung der Umwelt vermieden.

Geben Sie das Altgerät an einer Sammelstelle für Elektroschrott oder einem Wertstoffhof ab.

Wenden Sie sich für nähere Auskünfte an Ihr örtliches Entsorgungsunternehmen oder Ihre kommunale Verwaltung.



### Batterien/Akkus

Verbrauchte Batterien/Akkus gehören nicht in den Hausmüll. Batterien müssen sachgerecht entsorgt werden. Zu diesem Zweck stehen im batterievertreibenden Handel sowie bei kommunalen Sammelstellen entsprechende Behälter zur Entsorgung bereit. Weitere Auskünfte erteilen Ihr örtlicher Entsorgungsbetrieb oder Ihre kommunale Verwaltung.

---

## 11. Technische Daten

Lautstärke	ca. 68 dB
Staubbehälter Kapazität	0,3 l
Betriebszeit	ca. 90 min.
Gewicht	ca. 2,17 Kg
Abmessungen	ca. 300 x 78 mm

### Akkublock

Litium-Ionen-Akkublock

Modell:	UR18650ZT-4S1P-AGX
Hersteller:	BYD, China
Akkukapazität	14,8 V  2600 mAh
Leistung	38,5 Wh
Ladedauer	ca. 4,5 Stunden
Betriebstemperatur	10 °C – 40 °C

### Netzteil

Modell	GSCV0600S019V12E
Hersteller	GSP, China
Eingang	100–240 V~, 50/60 Hz, 0,5 A
Ausgang	19 V  600 mA
Schutzklasse	IP20

**Technische Änderungen vorbehalten.**

## 12. Konformitätsinformation



Hiermit erklärt die Medion AG, dass das Produkt MD 18600 mit den folgenden europäischen Anforderungen übereinstimmt:

- EMV-Richtlinie 2014/30/EG
- Niederspannungsrichtlinie 2014/35/EG
- Öko-Design Richtlinie 2009/125/EG
- RoHS-Richtlinie 2011/65/EU.

## 13. Impressum

Copyright © 2018

Stand: 27/04/2018

Alle Rechte vorbehalten.

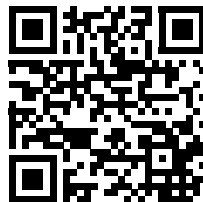

Diese Bedienungsanleitung ist urheberrechtlich geschützt. Vervielfältigung in mechanischer, elektronischer und jeder anderen Form ohne die schriftliche Genehmigung des Herstellers ist verboten.

Das Copyright liegt bei der Firma:

**Medion AG**

**Am Zehnthof 77**

**45307 Essen**

**Deutschland**

Die Anleitung kann über die Service Hotline nachbestellt werden und steht über das Serviceportal [www.medion.com/de/service/start/](http://www.medion.com/de/service/start/) zum Download zur Verfügung.

Sie können auch den oben stehenden QR Code scannen und die Anleitung über das Serviceportal auf Ihr mobiles Endgerät laden.

## 14. Allgemeine Garantiebedingungen

### 14.1. Allgemeines

Die Laufzeit der Garantie beträgt 24 Monate und beginnt am Tag des Kaufs des Produktes. Die Garantie bezieht sich auf Material- und Produktionsschäden aller Art, die bei normaler Verwendung auftreten können.

Bitte bewahren Sie den originalen Kaufnachweis gut auf. Der Garantiegeber behält sich vor, eine Garantiereparatur oder eine Garantiebestätigung zu verweigern, wenn dieser Nachweis nicht erbracht werden kann.

Bitte stellen Sie sicher, dass Ihr Gerät im Falle einer notwendigen Einsendung transportsicher verpackt ist. Sofern nichts anderes vermerkt ist, tragen sie die Kosten der Einsendung sowie das Transportrisiko. Für zusätzlich eingesendete Materialien, die nicht zum ursprünglichen Lieferumfang des Produktes gehören, übernimmt der Garantiegeber keine Haftung.

Bitte überlassen Sie dem Garantiegeber mit dem Gerät eine möglichst detaillierte Fehlerbeschreibung. Zur Geltendmachung ihrer Ansprüche bzw. vor Einsendung, kontaktieren sie bitte die Hotline des Garantiegebers oder das Service Portal. Sie erhalten dort Informationen über die weiteren Schritte.

Diese Garantie hat keine Auswirkungen auf Ihre gesetzlichen Gewährleistungsansprüche und unterliegt dem geltenden Recht des Landes, in dem der Ersterwerb des Produktes durch den Endkunden erfolgte.



---

### **14.1.1. Umfang**

Im Falle eines durch diese Garantie abgedeckten Defekts an ihrem Produkt gewährleistet der Garantiegeber mit dieser Garantie die Reparatur oder den Ersatz des Produktes. Die Entscheidung zwischen Reparatur oder Ersatz der Geräte obliegt dem Garantiegeber. Insoweit kann dieser nach eigenem Ermessen entscheiden, das zur Garantiereparatur eingesendete Gerät durch ein generalüberholtes Gerät gleicher Qualität zu ersetzen.

Für Batterien oder Akkus wird keine Garantie übernommen, gleiches gilt für Verbrauchsmaterialien, d.h. Teile, die bei der Nutzung des Gerätes in regelmäßigen Abständen ersetzt werden müssen, wie z.B. Projektionslampe in Beamer.

Ein Pixelfehler (dauerhaft farbiger, heller oder dunkler Bildpunkt) ist nicht grundsätzlich als Mangel zu betrachten. Die genaue Anzahl zulässiger defekter Bildpunkte entnehmen Sie bitte der Beschreibung im Handbuch für dieses Produkt.

Für eingebraunte Bilder bei Plasma- oder LCD-Geräten, die durch unsachgemäße Verwendung des Gerätes entstanden sind, übernimmt der Garantiegeber keine Garantie. Die genaue Vorgehensweise zum Betrieb Ihres Plasma- bzw. LCD-Gerätes entnehmen Sie bitte der Beschreibung im Handbuch für dieses Produkt.

Die Garantie erstreckt sich nicht auf Wiedergabefehler von Datenträgern, die in einem nicht kompatiblen Format oder mit ungeeigneter Software erstellt wurden. Sollte sich bei der Reparatur herausstellen, dass es sich um einen Fehler handelt, der von der Garantie nicht gedeckt ist, behält sich der Garantiegeber das Recht vor, die anfallenden Kosten in Form einer Handling Pauschale sowie die kostenpflichtige Reparatur für Material und Arbeit nach einem Kostenvoranschlag dem Kunden in Rechnung zu stellen. Hierüber werden Sie als Kunde vorab informiert; es obliegt Ihnen diesem Vorgehen zuzustimmen oder abzulehnen.

### **14.1.2. Ausschluss**

Für Versagen und Schäden, die durch äußere Einflüsse, versehentliche Beschädigungen, unsachgemäße Verwendung, am Produkt vorgenommene Veränderungen, Umbauten, Erweiterungen, Verwendung von Fremtteilen, Vernachlässigung, Viren oder Softwarefehler, unsachgemäßen Transport, unsachgemäße Verpackung oder Verlust bei Rücksendung des Produktes entstanden sind, übernimmt der Garantiegeber keine Garantie.

Die Garantie erlischt, wenn der Fehler am Gerät durch Wartung oder Reparatur entstanden ist, die durch jemand anderen als durch einen vom Garantiegeber autorisierten Servicepartner durchgeführt wurde. Die Garantie erlischt auch, wenn Aufkleber oder Seriennummern des Gerätes oder eines Bestandteils des Gerätes verändert oder unleserlich gemacht wurden.

### **14.1.3. Service Hotline**

Vor Einsendung des Gerätes an den Garantiegeber müssen Sie sich über die Service Hotline oder das Service Portal an uns wenden. Sie erhalten insoweit weitergehende Informationen, wie Sie Ihren Garantieanspruch geltend machen können.

Die Inanspruchnahme der Hotline ist ggf. kostenpflichtig.

Die Service Hotline ersetzt auf keinen Fall eine Anwenderschulung für Soft- bzw. Hardware, das Nachschlagen im Handbuch oder die Betreuung von Fremdprodukten.

## 14.2. Besondere Garantiebedingungen für die Vorort Reparatur bzw. den Vorort Austausch

Soweit sich ein Anspruch auf Vorort Reparatur bzw. Vorort Austausch ergibt, gelten die besonderen Garantiebedingungen für die Vorort Reparatur bzw. Vorort Austausch für Ihr Produkt.

Zur Durchführung der Vorort Reparatur bzw. des Vorort Austauschs muss von Ihrer Seite Folgendes sichergestellt werden:

- Mitarbeitern des Garantiegebers, die zu vorgenanntem Zweck bei Ihnen eintreffen, soll uneingeschränkter, sicherer und unverzüglicher Zugang zu den Geräten gewährt werden.
- Telekommunikationseinrichtungen, die von diesen Mitarbeitern zur ordnungsgemäßen Ausführung Ihres Auftrages, für Test- und Diagnosezwecke sowie zur Fehlerbehebung benötigt werden, müssen von Ihnen auf eigene Kosten zur Verfügung gestellt werden.
- Sie sind für die Wiederherstellung der eigenen Anwendungssoftware nach der Inanspruchnahme der Dienstleistungen durch den Garantiegeber selbst verantwortlich.
- Sie sind für die Konfiguration und Verbindung ggf. vorhandener, externer Geräte nach der Inanspruchnahme der Dienstleistung durch den Garantiegeber selbst verantwortlich.
- Der kostenfreie Storno-Zeitraum für die Vorort Reparatur bzw. den Vorort Austausch beträgt mind. 48 Stunden, danach müssen die uns durch den verspäteten oder nicht erfolgten Storno entstandenen Kosten in Rechnung gestellt werden.



## 15. Service-Adressen

### 15.1. Deutschland

Multimedia

 0201 22099-111  0201 22099-190

CE-Produkte

 0201 22099-222  0201 22099-209

(Es entstehen keine zusätzlichen Kosten zu den jeweiligen Gebühren des Telefonanbieters.)

 Mo. - Fr.: 07:00 - 23:00  
Sa. - So.: 10:00 - 18:00

 [www.medion.de](http://www.medion.de)

 Bitte benutzen Sie das Kontaktformular unter [www.medion.com/contact](http://www.medion.com/contact)

---

## 15.2. Österreich

 01 928 7661

(Es entstehen keine zusätzlichen Kosten zu den jeweiligen Gebühren des Telefonanbieters.)

 Mo. - Fr.: 08:00 - 21:00  
Sa. - So.: 10:00 - 18:00

 [www.medion.at](http://www.medion.at)

@ Bitte benutzen Sie das Kontaktformular unter [www.medion.com/contact](http://www.medion.com/contact)

## 15.3. Schweiz

 0848 - 33 33 32

(0,08 CHF/min, abweichende Kosten aus dem Mobilfunknetz)

 Mo. - Fr.: 09:00 - 19:00

 [www.medion.ch](http://www.medion.ch)

@ Bitte benutzen Sie das Kontaktformular unter [www.medion.com/contact](http://www.medion.com/contact)

## 15.4. Belgien

 022006198  022006199

(Lokaltarif)

Premium Hotline

 0900-51111

(0,45 €/min)

 Mo - Fr: 09:00 - 19:00

 [www.medion.com/be](http://www.medion.com/be)

@ Bitte benutzen Sie das Kontaktformular unter [www.medion.com/contact](http://www.medion.com/contact)

## 15.5. Luxemburg

 34-20 808 664  34-20 808 665

(Lokaltarif)

 Mo - Fr: 09:00 - 19:00

 [www.medion.com/lu](http://www.medion.com/lu)

@ Bitte benutzen Sie das Kontaktformular unter [www.medion.com/contact](http://www.medion.com/contact)

# Sommaire

<b>1.</b>	<b>À propos de ce mode d'emploi .....</b>	<b>30</b>
1.1.	Explication des symboles.....	30
<b>2.</b>	<b>Utilisation conforme.....</b>	<b>32</b>
<b>3.</b>	<b>Consignes de sécurité.....</b>	<b>33</b>
3.1.	Manipulation sûre des batteries.....	36
<b>4.</b>	<b>Contenu de l'emballage .....</b>	<b>37</b>
<b>5.</b>	<b>Vue d'ensemble de l'appareil.....</b>	<b>38</b>
5.1.	Vue de dessous.....	38
5.2.	Bac à poussière avec filtre.....	39
5.3.	Station de charge.....	39
5.4.	Éléments de commande .....	40
5.5.	Affichages à l'écran.....	40
5.6.	Capteurs de l'aspirateur robot .....	41
<b>6.</b>	<b>Première mise en service .....</b>	<b>41</b>
6.1.	Montage des brosses de nettoyage .....	41
6.2.	Chargement de la batterie .....	41
<b>7.</b>	<b>Fonctionnement de l'aspirateur .....</b>	<b>42</b>
7.1.	Régler le compte à rebours .....	43
7.2.	Sélection du mode .....	44
7.3.	Nettoyage du bac à poussière.....	45
7.4.	Nettoyage de l'ouverture d'aspiration .....	45
7.5.	Nettoyage des brosses.....	46
7.6.	Nettoyer la roue directrice.....	46
<b>8.</b>	<b>Dépannage rapide .....</b>	<b>46</b>
<b>9.</b>	<b>Retrait de la batterie.....</b>	<b>48</b>
<b>10.</b>	<b>Recyclage .....</b>	<b>49</b>
<b>11.</b>	<b>Caractéristiques techniques .....</b>	<b>50</b>
<b>12.</b>	<b>Déclaration de conformité .....</b>	<b>50</b>
<b>13.</b>	<b>Mentions légales.....</b>	<b>51</b>
<b>14.</b>	<b>Conditions générales de la garantie commerciale.....</b>	<b>51</b>
14.1.	Dispositions générales.....	51
14.2.	Conditions particulières de la garantie commerciale pour les réparations et/ou échanges sur site.....	53
<b>15.</b>	<b>Adresse du Service .....</b>	<b>54</b>
15.1.	France.....	54
15.2.	Suisse.....	54
15.3.	Belgique .....	54
15.4.	Luxembourg .....	55

---

# 1. À propos de ce mode d'emploi



Veillez lire attentivement le présent mode d'emploi dans son intégralité et respecter toutes les consignes indiquées. Vous garantirez ainsi un fonctionnement fiable et une longue durée de vie de l'appareil. Gardez toujours ce mode d'emploi à portée de main à proximité de l'appareil. Conservez bien le mode d'emploi afin de pouvoir le remettre au nouveau propriétaire si vous donnez ou vendez l'appareil.

## 1.1. Explication des symboles



### **DANGER !**

Avertissement d'un risque vital immédiat !



### **AVERTISSEMENT !**

Avertissement d'un risque vital possible et/ou de blessures graves irréversibles !



### **AVERTISSEMENT !**

Avertissement d'un risque de choc électrique !



### **AVERTISSEMENT !**

Avertissement d'un risque dû à des matières explosives !



### **PRUDENCE !**

Avertissement d'un risque possible de blessures moyennes à légères !



### **REMARQUE !**

Respecter les consignes pour éviter tout dommage matériel !



Informations supplémentaires pour l'utilisation de l'appareil !



## REMARQUE !

Respecter les consignes du mode d'emploi !

- Énumération / information sur des événements se produisant en cours d'utilisation
- ▶ Action à exécuter



Déclaration de conformité (voir chapitre « Information relative à la conformité ») : les produits portant ce symbole sont conformes aux exigences des directives communautaires.



### Classe de protection II

Les appareils électriques de la classe de protection II sont des appareils électriques comportant une isolation double et/ou renforcée continue et n'ayant pas de possibilités de raccordement pour un conducteur de protection. Le boîtier d'un appareil électrique entouré d'un matériau isolant de la classe de protection II peut constituer partiellement ou complètement l'isolation supplémentaire ou renforcée.



Symbole du courant continu

Illustr. A



### Repères de polarité

Sur les appareils avec connecteurs creux, ces symboles désignent la polarité du connecteur ; il existe deux variantes de polarité : plus à l'intérieur et moins à l'extérieur (illustr. A) ou moins à l'intérieur et plus à l'extérieur (illustr. B).

Illustr. B



Symbole pour bloc d'alimentation à commutation électrique



### Transformateur – protégé contre les courts-circuits

Transformateur sur lequel la température ne dépasse pas des valeurs seuils définies lorsque le transformateur est surchargé ou court-circuité et qui, une fois la surcharge ou le court-circuit éliminé, satisfait toujours à toutes les exigences de cette norme.



### Utilisation à l'intérieur de pièces

Les appareils portant ce symbole conviennent uniquement pour l'utilisation à l'intérieur de pièces.



Éliminer l'appareil de manière écologique (voir « 10. Recyclage » en page 49).

- 
- IP20** Cet appareil est doté conformément à la norme DIN EN 60529 d'une protection de type IP20, cela signifie :
- Le boîtier de l'appareil est protégé :
- contre l'accès aux parties dangereuses avec un doigt
  - contre la pénétration de corps étrangers solides d'un diamètre de 12,5 mm et plus
- Le boîtier de l'appareil n'est pas étanche

## **2. Utilisation conforme**

L'aspirateur robot sert au nettoyage automatique des sols secs, lisses et plats en intérieur.

N'utilisez pas l'appareil en plein air. Cet appareil est conçu pour un usage domestique et des utilisations similaires comme :

- par le personnel de cuisines, magasins ou bureaux et d'autres domaines professionnels ;
- dans les exploitations agricoles ;
- par les clients d'hôtels, de motels et d'autres établissements d'hébergement ;
- dans les bed and breakfasts.

L'appareil n'est pas destiné à une utilisation industrielle/commerciale.

Veillez noter qu'en cas d'utilisation non conforme, la garantie est annulée :

- ▶ Ne transformez pas l'appareil sans notre accord et n'utilisez pas d'appareils supplémentaires autres que ceux que nous avons nous-mêmes autorisés ou vendus.
- ▶ Utilisez uniquement des pièces de rechange et accessoires que nous avons vendus ou autorisés.
- ▶ Tenez compte de toutes les informations contenues dans le présent mode d'emploi, en particulier des consignes de sécurité. Toute autre utilisation est considérée comme non conforme et peut entraîner des dommages corporels ou matériels.

- 
- ▶ N'exposez pas l'appareil à des conditions extrêmes. À éviter :
    - humidité de l'air élevée ou contact avec des liquides,
    - températures extrêmement hautes ou basses,
    - rayonnement direct du soleil,
    - feu nu.

### 3. Consignes de sécurité



#### **AVERTISSEMENT !**

#### **Risque de blessure !**

Risque de blessure pour les enfants et personnes à capacités physiques, sensorielles ou mentales restreintes (par exemple personnes partiellement handicapées, personnes âgées avec diminution de leurs capacités physiques et mentales) ou manquant d'expériences et/ou de connaissances (par exemple enfants plus âgés).

- ▶ Conserver l'appareil et les accessoires dans un endroit hors de portée des enfants.
- ▶ Cet appareil peut être utilisé par des enfants âgés de plus de 8 ans et par des personnes à capacités physiques, sensorielles ou mentales restreintes ou manquant d'expériences et/ou de connaissances s'ils sont surveillés ou s'ils ont reçu des instructions pour pouvoir utiliser l'appareil en toute sécurité et ont compris les dangers en résultant.
- ▶ Ne pas laisser les enfants jouer avec l'appareil.
- ▶ Le nettoyage et la maintenance de l'appareil par l'utilisateur ne doivent pas être exécutés par des enfants, sauf si ceux-ci sont âgés de 8 ans et plus et sont surveillés.
- ▶ Tenez les enfants de moins de 8 ans à distance de l'appareil et du bloc d'alimentation/du cordon d'alimentation.
- ▶ Conserver tous les emballages utilisés (sachets, polystyrène, etc.) hors de portée des enfants.





## **DANGER!**

### **Risque d'électrocution !**

Pièces conductrices de courant. Les pièces conductrices de courant présentent un risque de choc électrique/ court-circuit.

- ▶ Utilisez le bloc d'alimentation fourni et le chargeur pour recharger le bloc batterie.
- ▶ Utilisez l'adaptateur secteur uniquement à l'intérieur de pièces sèches.
- ▶ Branchez le bloc d'alimentation uniquement sur une prise de courant réglementaire facilement accessible. La tension secteur locale doit correspondre à celle indiquée dans les caractéristiques techniques de l'adaptateur secteur.
- ▶ La prise doit rester accessible s'il devait s'avérer nécessaire de débrancher rapidement l'appareil.
- ▶ Pour débrancher la fiche de la prise, ne tirez jamais sur le cordon, mais toujours au niveau de la fiche. Veillez à ne pas coincer ou écraser le cordon d'alimentation.
- ▶ Si la fiche, le cordon d'alimentation, la station de charge ou l'appareil est endommagé ou si des liquides ou des corps étrangers ont pénétré à l'intérieur de l'appareil, débranchez immédiatement la fiche de la prise de courant.
- ▶ Utilisez l'appareil uniquement dans des pièces fermées et ne l'exposez jamais à des gouttes d'eau ou éclaboussures.
- ▶ Ne touchez pas l'appareil avec les mains mouillées pendant que vous le rechargez.
- ▶ Avant la première utilisation et après chaque usage, vérifiez l'état de l'aspirateur robot ainsi que du cordon d'alimentation.
- ▶ Ne mettez pas l'appareil en marche si l'aspirateur robot, la station de charge ou le cordon d'alimentation présente des dommages visibles.
- ▶ Si vous constatez un dommage causé lors du transport, adressez-vous immédiatement au service après-vente Medion.

- ▶ En cas d'absence prolongée ou d'orage, débranchez le bloc d'alimentation de la prise de courant.
- ▶ Ne plongez jamais l'aspirateur robot, la station de charge ou le bloc d'alimentation dans l'eau ou dans un liquide ! Avant tout nettoyage et entretien ou avant toute installation et tout démontage d'un accessoire, débranchez le bloc d'alimentation de la prise de courant.



### **AVERTISSEMENT !**

#### **Risque d'explosion !**

L'aspiration de liquides inflammables ou de certaines substances solides présente un risque d'incendie ou d'explosion.

- ▶ N'utilisez pas l'appareil à proximité de matériaux facilement inflammables. N'aspirez pas d'objets à arêtes contondantes ou facilement inflammables tels qu'allumettes ou cendres chaudes ni de liquides facilement inflammables.
- ▶ N'aspirez en aucun cas de poussière de toner (imprimante laser, photocopieuse).



### **PRUDENCE !**

#### **Risque de blessure/risque de dommage de l'appareil !**

Toute manipulation incorrecte présente un risque de blessure ou peut endommager l'appareil.

- ▶ N'utilisez l'appareil que pour aspirer de petites quantités de poussière, de saletés et de miettes. Videz le bac à poussière après chaque utilisation.
- ▶ N'utilisez pas l'appareil pour aspirer des liquides ou de la poussière humide.
- ▶ Pour éviter les risques de trébuchement, n'utilisez pas de rallonge et informez les personnes présentes que l'aspirateur robot est en marche.
- ▶ Avant la mise en marche, éloignez de la surface à aspirer tous les objets fragiles (p. ex. verre, lampes, vases) et ceux pouvant se prendre dans les brosses ou être aspirés (p. ex. ficelles, vê-

---

tements, journaux, rideaux). Installez le cas échéant la barrière lumineuse pour délimiter la surface à aspirer.

- ▶ Ne couvrez pas les capteurs et fentes d'aération de l'aspirateur robot.

### **3.1. Manipulation sûre des batteries**

L'appareil comporte une batterie Lithium-ion.



#### **AVERTISSEMENT !**

##### **Risque d'explosion !**

Les batteries peuvent exploser sous l'effet d'une forte chaleur.

- ▶ Ne jetez pas la batterie au feu.
- ▶ N'exposez jamais la batterie à une chaleur excessive, p. ex. rayonnement solaire, feu, puissante lumière artificielle ou similaire !



#### **REMARQUE !**

##### **Risque de dommage de la batterie.**

Toute manipulation incorrecte de la batterie peut avoir pour effet sa destruction complète.

- ▶ Évitez tout choc brutal et toute secousse.
- ▶ Chargez régulièrement et si possible toujours complètement la batterie. Ne laissez pas la batterie déchargée pendant une période prolongée.
- ▶ S'il n'est plus possible de recharger la batterie ou seulement en partie, adressez-vous au SAV.
- ▶ N'utilisez pas de chargeurs présentant un quelconque dommage.
- ▶ Ne démontez pas et ne déformez pas la batterie. Vous risqueriez de vous blesser aux mains/doigts ou le liquide qui se trouve à l'intérieur de la batterie pourrait entrer en contact avec vos yeux ou votre peau. Si cela devait se produire, rincez les parties affectées abondamment à l'eau claire et consultez immédiatement un médecin.

- 
- ▶ Ne laissez pas la batterie dans des endroits trop chauds ou froids. Les températures extrêmes nuisent à la capacité de charge de la batterie.
  - ▶ Éliminez les batteries usagées de manière écologique (voir chap. « 9. Retrait de la batterie » en page 48).

## 4. Contenu de l'emballage



### **DANGER !**

#### **Risque de suffocation !**

L'ingestion ou l'inhalation de petites pièces ou de films présente un risque de suffocation.

- ▶ Conservez le film d'emballage hors de portée des enfants.

Veillez vérifier si la livraison est complète et nous informer dans un délai de quinze jours à compter de la date d'achat si ce n'est pas le cas.

Avec le produit que vous venez d'acheter, vous recevez :

- Aspirateur robot avec bloc batterie Lithium-ion intégré
- Station de charge
- Adaptateur secteur
- Pinceau de nettoyage
- Mode d'emploi et documents relatifs à la garantie

## 5. Vue d'ensemble de l'appareil

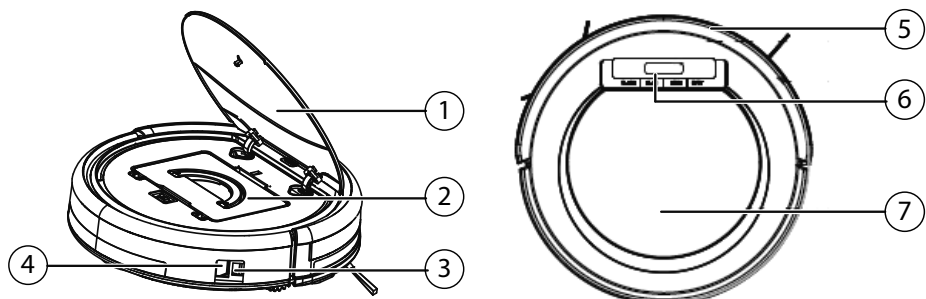

- 1) Couvercle du bac à poussière
- 2) Bac à poussière avec filtre
- 3) Fiche du bloc d'alimentation
- 4) Interrupteur marche/arrêt
- 5) Pare-chocs
- 6) Éléments de commande
- 7) Marquage d'ouverture du couvercle

### 5.1. Vue de dessous

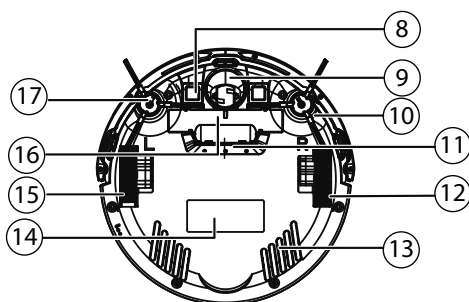

- 8) Contacts de chargement
- 9) Roue directrice : détermine la direction du mouvement
- 10) Brosse de nettoyage, droite
- 11) Ouverture d'aspiration
- 12) Roue directrice : propulse l'appareil
- 13) Fentes d'aération

- 
- 14) Plaque signalétique
  - 15) Roue directrice : propulse l'appareil
  - 16) Compartiment à piles
  - 17) Brosse de nettoyage, gauche

## 5.2. Bac à poussière avec filtre

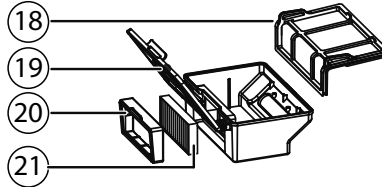

- 18) Filtre à poussière
- 19) Bac à poussière avec couvercle
- 20) Cadre de filtre EPA
- 21) Filtre EPA

## 5.3. Station de charge

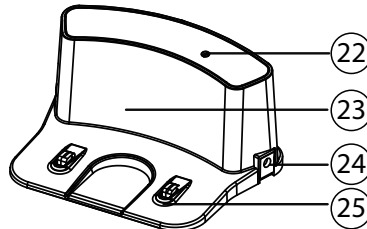

- 22) Témoin lumineux
- 23) Boîtier
- 24) Fiche du bloc d'alimentation
- 25) Contacts de chargement

## 5.4. Éléments de commande

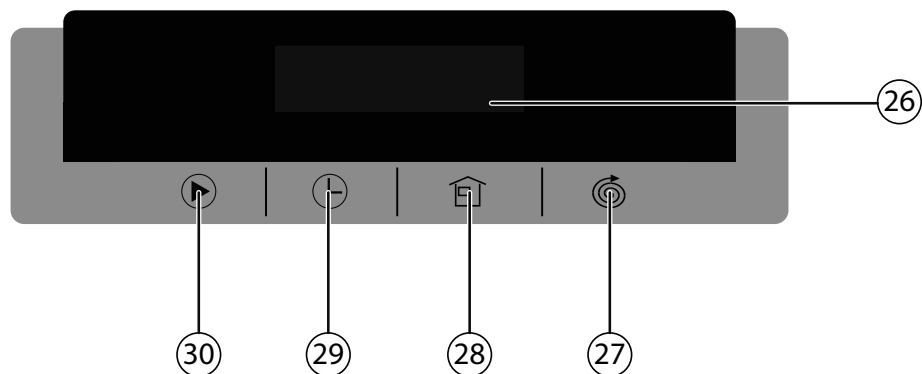

- 26) Affichages à l'écran
- 27) Mouvement d'aspiration circulaire/mode Heure de démarrage : diminuer la valeur numérique
- 28) Retour au chargeur/mode Heure de démarrage : augmenter la valeur numérique
- 29) Mode Heure de démarrage : passer de l'affichage des heures à l'affichage des minutes
- 30) Démarrage : nettoyage standard automatique/arrêt : mode Veille/  
régler heure de démarrage : confirmer le choix de l'heure de démarrage

## 5.5. Affichages à l'écran

Symbole	Signification
00:00	Mode Veille Sélectionnez une fonction
□ □ □ □	Mode Nettoyage des coins
AUTO	Mode Nettoyage automatique
SPOT	Mode Nettoyage ponctuel
BASE	Retour au mode de base
Lo	Niveau de charge de la batterie est très faible La batterie doit être chargée

Symbole	Signification
FULL	Batterie est complètement chargée
	Batterie en cours de chargement

## 5.6. Capteurs de l'aspirateur robot

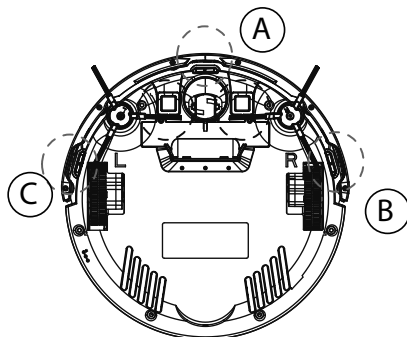

- A Capteur avant
- B Capteur droit
- C Capteur gauche

## 6. Première mise en service

### 6.1. Montage des brosses de nettoyage

Avant la première utilisation, les brosses fournies doivent si nécessaire être montées sur l'appareil.

Les brosses peuvent être montées et démontées à l'aide d'un tournevis cruciforme.

- ▶ Appuyez les deux brosses désignées par **L** et **R** sur les supports jusqu'à ce qu'elles s'enclenchent, en tenant aussi compte des désignations **L** et **R** correspondantes sur l'appareil.

### 6.2. Chargement de la batterie

L'aspirateur robot est équipé d'une batterie Lithium-Ion. Après le déballage, commencez par charger la batterie pendant env. 4,5 heures. Cela permet d'optimiser la performance de la batterie sur le long terme.



Mettez l'interrupteur marche/arrêt de l'aspirateur robot en position **I**, sinon le bloc batterie ne se rechargera pas.



---

## Rechargement direct de l'appareil

- ▶ Branchez le bloc d'alimentation fourni sur la prise du bloc d'alimentation située sur le côté de l'aspirateur robot.

## Rechargement sur la station de charge

- ▶ Branchez le bloc d'alimentation à la fiche du bloc d'alimentation de la station de charge. Placez l'aspirateur robot sur la station de charge de manière à superposer les contacts de chargement.
- ▶ Branchez la fiche d'alimentation sur une prise de courant.
- ▶ L'appareil est chargé, le processus de charge est indiqué sur l'écran par les symboles **||||** clignotants.
- ▶ Dès que le bloc batterie est complètement chargé, **FULL** s'affiche sur l'écran.

Le bloc batterie doit être rechargé au plus tard lorsque **LO** est affiché sur l'écran.

- ▶ Rechargez le bloc batterie avant le prochain nettoyage avec le bloc d'alimentation sur l'appareil ou raccordez le chargeur afin que l'aspirateur robot puisse repasser automatiquement au chargeur pour se recharger.

En cas de retour à la station de charge, le nettoyage est interrompu.



Si la performance de la batterie devait vraiment laisser à désirer, adressez-vous à votre centre de service après-vente Medion.

## 7. Fonctionnement de l'aspirateur

Pour obtenir les meilleurs résultats de nettoyage possibles, veillez à enlever tous les objets traînant sur le sol tels que les rideaux, les vêtements, les papiers, les câbles et les rallonges.



### ATTENTION !

#### Risque de dommage matériel !

Les câbles lâches peuvent se prendre dans votre aspirateur robot pendant l'aspiration et être aspirés par celui-ci. Ce qui pourrait par exemple faire tomber et endommager des appareils posés sur une table.

- ▶ Faites passer les câbles hors de portée de l'aspirateur.



Cet aspirateur robot ne convient pas pour une utilisation sur des tapis.

Chaque fois que vous appuyez sur une touche, un signal sonore retentit pour confirmation.

- ▶ Avant d'allumer l'aspirateur, débranchez la prise du bloc d'alimentation de l'aspirateur.
- ▶ Vérifiez que le bac à poussière est propre et que le filtre est correctement inséré.
- ▶ Placez l'aspirateur robot sur une surface libre de votre pièce.
- ▶ Mettez l'interrupteur marche/arrêt en position **I** : l'appareil est prêt à fonctionner.
- ▶ Appuyez sur la touche Start  de l'appareil pour démarrer le nettoyage.

**AUTO** s'affiche sur l'écran.

- ▶ Appuyez de nouveau sur la touche  pour interrompre le nettoyage. Appuyez une nouvelle fois sur la touche  si vous voulez poursuivre le nettoyage.



Si vous n'appuyez sur aucune touche pendant 30 secondes, l'aspirateur robot passe en mode Veille. Vous pouvez commuter l'aspirateur robot en fonctionnement directement en mode Veille en maintenant la touche  enfoncée pendant env. trois secondes. En mode Veille, l'écran est éteint.



En cas de batterie faible, l'aspirateur robot retourne automatiquement à la station de charge. En cas de retour à la station de charge, le nettoyage est interrompu.

- ▶ Nettoyez régulièrement l'ouverture d'aspiration après avoir éteint l'appareil (interrupteur marche/arrêt en position **O**) et videz le bac à poussière après chaque utilisation.

## 7.1. Régler le compte à rebours

Pour démarrer un cycle de nettoyage en votre absence ou à une heure précise, réglez le compte à rebours pour le nettoyage. Procédez comme suit :

- ▶ Mettez le bouton de marche/arrêt de l'appareil en position **I**.

L'aspirateur robot est prêt à fonctionner.

- ▶ Appuyez sur la touche  pour régler l'heure de démarrage du compte à rebours.

L'affichage des minutes clignote.

- ▶ Réglez les minutes à l'aide de la touche  (augmenter la valeur numérique) ou  (réduire la valeur numérique).

- ▶ Appuyez sur la touche  pour régler les heures.

L'affichage des heures clignote.

- ▶ Réglez les heures à l'aide de la touche  (augmenter la valeur numérique) ou  (réduire la valeur numérique).

- ▶ Confirmez votre saisie en appuyant sur la touche de démarrage/arrêt .

Le compte à rebours est réglé et commencera le cycle de nettoyage chaque jour à la même heure.



Pour désactiver le compte à rebours, réglez l'affichage des minutes et des heures sur **00:00** comme décrit.



Si vous mettez le bouton de marche/arrêt en position **0**, tous les réglages sont réinitialisés.

## 7.2. Sélection du mode

Grâce aux capteurs et au pare-chocs, l'aspirateur robot est guidé automatiquement à travers les pièces. Vous pouvez définir comment l'aspirateur robot doit procéder :

Mode Nettoyage	Appuyer sur la touche	Type de nettoyage
Automatique		Nettoyage standard selon les obstacles
Nettoyage ponctuel		Pour nettoyer de manière ciblée une surface autour du point de départ de l'aspirateur robot
Retour à la station de charge		L'aspirateur robot retourne à la station de charge et recharge la batterie.

## Nettoyage et entretien



**DANGER !**

**Risque d'électrocution !**

Les pièces conductrices de courant présentent un risque de choc électrique/court-circuit.

- ▶ Ne plongez jamais l'aspirateur robot, la station de charge ou le bloc d'alimentation dans l'eau ou dans un liquide ! Nettoyez l'appareil et tous ses accessoires uniquement avec un chiffon sec ou légèrement humide.
- ▶ Mettez l'interrupteur marche/arrêt en position **0** et débranchez la fiche d'alimentation de la prise de courant avant chaque nettoyage et entretien ou avant toute installation et tout démontage des accessoires.

Il est facile et rapide de nettoyer et d'entretenir votre aspirateur robot. Videz le bac à poussière et nettoyez le filtre après chaque utilisation. Nettoyez si nécessaire l'ouverture d'aspiration.

- N'utilisez ni solvants ni produits nettoyants corrosifs ou gazeux pour nettoyer la surface de l'appareil. Essuyez la surface de l'aspirateur robot et de la station de charge avec un chiffon humide.
- Nettoyez la surface des capteurs et les contacts de chargement avec un chiffon propre et sec.

### 7.3. Nettoyage du bac à poussière

Nous recommandons de vider le bac à poussière et de nettoyer le filtre après chaque utilisation. Procédez alors comme suit :

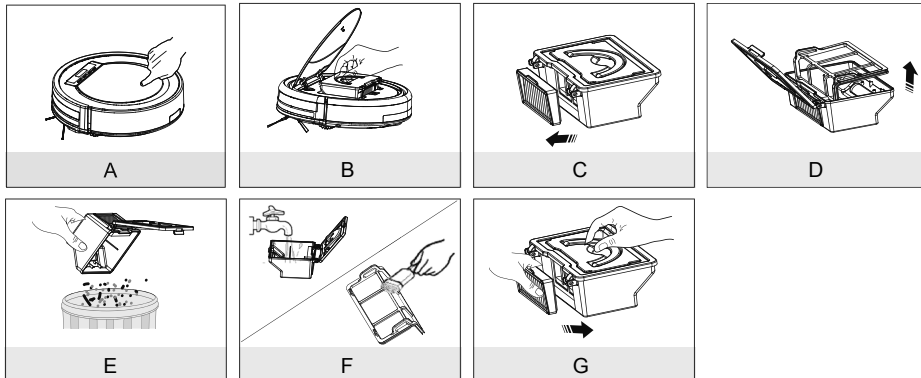

- A) Appuyez sur la surface de pression signalée par **PUSH** sur le couvercle de l'aspirateur.  
Le couvercle s'ouvre.
- B) Relevez la poignée du bac à poussière et sortez le bac à poussière de l'aspirateur robot.
- C) Enlevez le filtre EPA et son cadre.
- D) Ouvrez le couvercle du bac à poussière et retirez le filtre à poussière.
- E) Videz le bac à poussière au-dessus d'une poubelle.
- F) Rincez le bac à poussière sous l'eau courante. Un nettoyage à l'eau n'est pas chaque fois nécessaire. Ne passez pas le bac à poussière au lave-vaisselle ! Nettoyez régulièrement le filtre à poussière et le filtre EPA avec le pinceau fourni.
- G) Dès que le bac à poussière est sec, remettez le filtre. Après nettoyage, remettez le bac à poussière et refermez le couvercle de l'aspirateur robot.
- Vérifiez avant de réutiliser l'aspirateur robot que le filtre du bac à poussière est correctement inséré.

### 7.4. Nettoyage de l'ouverture d'aspiration

Il se peut qu'au bout d'un certain temps, des saletés et de la poussière s'accumulent autour de l'ouverture d'aspiration, ce qui réduit la puissance d'aspiration. Pour l'éviter, nettoyez donc régulièrement l'ouverture d'aspiration.

- Éteignez l'appareil.
- Éliminez la saleté et la poussière sur et dans l'ouverture d'aspiration.

---

## 7.5. Nettoyage des brosses

Nous recommandons de nettoyer régulièrement les brosses. Procédez alors comme suit :

- ▶ Éteignez l'appareil et posez-le sur le dos sur un support plan.
- ▶ Desserrez la vis sur chaque brosse à l'aide d'un tournevis cruciforme. Tenez bien les brosses et tirez-les tout droit vers le haut pour les retirer de l'appareil.
- ▶ Éliminez les saletés et cheveux sur les brosses.
- ▶ Remettez les brosses propres en place.
- ▶ Il est conseillé de remplacer les brosses au bout d'un certain temps afin qu'elles restent parfaitement efficaces. Si vous avez besoin de commander des accessoires de rechange, veuillez vous adresser à notre SAV.



Si les poils des brosses se courbent, essayez de plonger les brosses dans de l'eau très chaude pour qu'elles reprennent leur forme d'origine.

## 7.6. Nettoyer la roue directrice

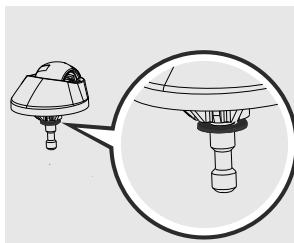
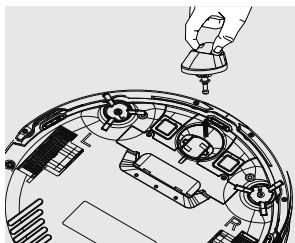

- ▶ En cas de blocage de la roue directrice avant, enlevez la roue directrice et éliminez-en les salissures avec un chiffon légèrement humide.
- ▶ Remettez la roue directrice avant en place : elle doit s'enclencher.

## 8. Dépannage rapide

En cas de problème avec l'appareil, vérifiez tout d'abord si vous pouvez y remédier vous-même à l'aide du tableau suivant.

N'essayez en aucun cas de réparer vous-même l'appareil. Si une réparation s'avère nécessaire, veuillez vous adresser à notre SAV ou à un autre atelier spécialisé.

Problème	Cause possible	Solution
L'appareil ne s'allume pas. Le code d'erreur E10 est affiché sur l'écran.	La batterie est vide. Mettez l'interrupteur marche/arrêt en position <b>0</b> .	<ul style="list-style-type: none"><li>▶ Rechargez complètement la batterie pendant env. 4,5 heures.</li><li>▶ Mettez l'interrupteur marche/arrêt en position <b>I</b>.</li></ul>
Une fois que l'appareil est allumé, le symbole <b>    </b> clignote sur l'écran.	La batterie est vide.	<ul style="list-style-type: none"><li>▶ Rechargez complètement la batterie pendant env. 4,5 heures.</li><li>▶ Éliminez tous les problèmes.</li></ul>
L'aspirateur robot ne se déplace pas, E01 ou E02 est affiché sur l'écran. Un signal sonore retentit.	E01 : la roue gauche est bloquée. E02 : la roue droite est bloquée.	<ul style="list-style-type: none"><li>▶ Éliminez le problème au niveau des roues.</li></ul>
Dysfonctionnement du capteur, le code d'erreur E05 est affiché sur l'écran. Deux signaux sonores retentissent.	L'aspirateur robot est posé sur un sol sombre. Le capteur est obstrué.	<ul style="list-style-type: none"><li>▶ Déplacez l'aspirateur robot sur une surface moins sombre.</li><li>▶ Nettoyez le capteur.</li></ul>
L'appareil est bloqué Le code d'erreur E06 est affiché sur l'écran. Trois signaux sonores retentissent.	L'aspirateur robot ne bouge plus.	<ul style="list-style-type: none"><li>▶ Déplacez l'aspirateur robot à un autre endroit.</li></ul>
Les brosses latérales ne bougent pas.	Elles sont bloquées par des saletés accumulées.	<ul style="list-style-type: none"><li>▶ Démontez les brosses, nettoyez-les soigneusement et remettez-les.</li></ul>

---

## 9. Retrait de la batterie



### **PRUDENCE !**

#### **Risque de blessure.**

- ▶ Toujours conserver les batteries retirées de l'appareil hors de portée des enfants, ne pas les jeter au feu, ne pas les court-circuiter ni les démonter.
  - ▶ Ne pas exposer les batteries retirées de l'appareil à des conditions extrêmes, p. ex. radiateurs, rayons du soleil ! Risque de fuite accru !
  - ▶ Éviter tout contact avec la peau, les yeux et les muqueuses. En cas de contact avec l'acide de la batterie, rincer immédiatement et abondamment à l'eau claire les zones touchées et consulter un médecin sans tarder.
- 
- ▶ Retirez la batterie avant le recyclage de l'aspirateur robot ou en cas de dysfonctionnement de la batterie.
  - ▶ Assurez-vous auparavant que la batterie est entièrement déchargée.
  - ▶ Éteignez l'appareil, débranchez le cas échéant la fiche de la prise de courant et le cordon d'alimentation de l'appareil.
  - ▶ Desserrez les deux vis en dessous de l'aspirateur robot à l'aide d'un tournevis cruciforme et ouvrez le compartiment de la batterie.
  - ▶ Retirez la batterie en tirant sur la patte d'ouverture.
  - ▶ Retirez la fiche d'alimentation de la batterie au connecteur de l'appareil.
  - ▶ Éliminez le bloc batterie de manière écologique (voir « 10. Recyclage » en page 49).
  - ▶ Lors du remplacement de la batterie, branchez la fiche d'alimentation de la batterie au connecteur de l'appareil. Insérez une nouvelle batterie. Utilisez exclusivement une batterie du même type.
  - ▶ Refermez le compartiment de la batterie et reserrez les deux vis.

## 10. Recyclage



### EMBALLAGE

Pour le protéger pendant son transport, votre appareil vous est livré dans un emballage constitué de matières premières qui peuvent être ré-utilisées ou recyclées.



### APPAREIL

Les appareils usagés ne doivent pas être jetés avec les déchets domestiques.

Conformément à la directive 2012/19/UE, lorsque l'appareil est arrivé en fin de vie, il doit être recyclé de manière réglementaire.

Les matériaux recyclables que contient l'appareil sont alors réutilisés, ce qui permet de ménager l'environnement.

Remettez l'appareil usagé dans un centre de collecte des déchets d'équipements électriques et électroniques ou une déchetterie.

Pour plus de renseignements, adressez-vous à votre entreprise de recyclage locale ou à votre municipalité.



### PILES

Les piles doivent être recyclées de manière appropriée. Les magasins vendant des piles et les lieux de collecte municipaux mettent à disposition des containers spéciaux prévus à cet effet. Pour plus de renseignements, veuillez vous adresser aux entreprises de recyclage locales ou à votre municipalité.



---

## 11. Caractéristiques techniques

Niveau sonore	Env. 68 dB
Capacité du bac à poussière	0,3 l
Autonomie	Env. 90 min
Poids	Env. 2,17 kg
Dimensions	Env. 300 x 78 mm

### Batterie

Batterie Lithium-Ion	
Modèle	UR18650ZT-4S1P-AGX
Fabricant	BYD, Chine
Capacité du bloc batterie	14,8 V  2600 mAh
Puissance	38,5 Wh
Durée de chargement	Env. 4,5 heures
Température de service	10° C – 40° C

### Adaptateur secteur

Modèle	GSCV0600S019V12E
Fabricant	GSP, Chine
Entrée	100-240 V~, 50/60 Hz, 0,5 A
Sortie	19 V  600 mA
Classe de protection	IP20

**Sous réserve de modifications techniques.**

## 12. Déclaration de conformité



Par la présente, la société MEDION AG déclare que cet appareil est conforme aux exigences essentielles et autres dispositions pertinentes :

- Directive CEM 2014/30/UE
- Directive « Basse tension » 2014/35/UE
- Directive sur l'écoconception 2009/125/CE
- Directive RoHS 2011/65/UE

## 13. Mentions légales

Copyright © 2018

Situation : 27/04/2018

Tous droits réservés.

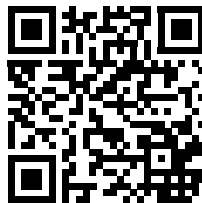

Le présent mode d'emploi est protégé par le copyright.

La reproduction sous forme mécanique, électronique ou sous toute autre forme que ce soit est interdite sans l'autorisation écrite du fabricant.

Le copyright est la propriété de la société :

**Medion AG**

**Am Zehnthof 77**

**45307 Essen**

**Allemagne**

Le mode d'emploi peut être à nouveau commandé via la hotline SAV et téléchargé sur le portail SAV [www.medion.com/fr/service/accueil/](http://www.medion.com/fr/service/accueil/).

Vous pouvez aussi scanner le code QR ci-dessus et charger le mode d'emploi sur votre terminal mobile via le portail SAV.

## 14. Conditions générales de la garantie commerciale

### 14.1. Dispositions générales

La période de garantie est de 24 mois et commence à courir le jour de l'achat du produit. La garantie couvre les défauts de matériau et de fabrication de tout type susceptibles de nuire à une utilisation normale du produit.

Veuillez conserver précieusement le justificatif d'achat original. Le garant se réserve le droit de refuser la réparation au titre de la garantie commerciale ou la confirmation de la garantie commerciale si ce justificatif d'achat n'est pas produit.

Veuillez vous assurer que le produit retourné est suffisamment bien emballé pour ne pas être endommagé au cours du transport. Sauf mention contraire sur votre bon de garantie, vous devez prendre en charge les frais d'envoi et supporter le risque d'endommagement du produit lors de son envoi. Le garant décline toute responsabilité pour les objets envoyés avec le produit qui ne faisaient pas partie du lot initial.

Veuillez également joindre au produit retourné une description complète et détaillée du défaut réclamé. Pour la mise en œuvre de la garantie commerciale et avant l'envoi du produit, veuillez contacter le garant via la ligne d'assistance SAV ou le portail SAV. Vous recevrez alors des informations sur la suite de la procédure.

---

La présente garantie n'a aucune incidence sur vos recours en garantie légaux et elle est régie par le droit en vigueur dans le pays de première acquisition du produit par le client final.

### **14.1.1. Étendue de la garantie commerciale**

En cas de défaut de votre produit couvert par la présente garantie, le garant prendra en charge la réparation ou le remplacement du produit. Le garant aura le choix entre la réparation et le remplacement du produit et se réserve la possibilité de réparer le produit envoyé pour réparation ou de le remplacer par un produit remis à neuf de même qualité.

La garantie ne couvre pas les batteries et piles, ni les consommables, c.-à-d. les pièces destinées à être remplacées à intervalles réguliers au cours de l'utilisation du produit, p. ex. les ampoules des vidéoprojecteurs.

La présence d'un pixel défectueux sur un écran (point de l'image constamment coloré, clair ou foncé) ne constitue pas, en soi, un défaut couvert par la garantie commerciale. Le nombre exact admissible de pixels défectueux est indiqué dans le mode d'emploi du produit concerné.

La présente garantie commerciale ne couvre pas la détérioration du produit due à une mauvaise utilisation, notamment pour les écrans plasma ou LCD. La manière correcte d'utiliser votre écran plasma ou LCD est décrite dans le mode d'emploi du produit concerné.

La garantie ne couvre pas les erreurs de lecture de supports de données formatés dans un format incompatible ou qui sont provoquées par l'utilisation d'un logiciel inadapté.

S'il est constaté lors de la réparation que le défaut n'est pas couvert par la garantie, le garant se réserve le droit de facturer les frais avancés au client sous la forme d'un forfait de prise en charge ainsi que les coûts de réparation plus le matériel et la main-d'œuvre après présentation d'un devis. Vous en serez alors en tant que client informé au préalable et il vous appartiendra d'accepter ou de refuser cette procédure.

### **14.1.2. Exclusions de la garantie**

La garantie ne couvre pas les défaillances et dommages provoqués par des causes externes, l'endommagement volontaire ou par négligence du fait de l'utilisateur, une utilisation inappropriée, les modifications, transformations ou extensions apportées au produit, l'utilisation de pièces provenant d'un constructeur tiers, l'absence d'entretien nécessaire, les virus ou les erreurs de logiciels, le transport ou l'emballage inapproprié ou la perte du colis lors du renvoi du produit au garant.

La garantie s'éteint si le défaut du produit est survenu suite à une tentative de réparation ou d'entretien par une personne n'appartenant pas à l'un des partenaires commerciaux agréés par le garant. De même, la garantie s'éteint si des autocollants ou des numéros de série se trouvant sur le produit ou l'un des accessoires ont été modifiés ou rendus illisibles.

---

### 14.1.3. Ligne d'assistance SAV

Avant de retourner le produit au garant, veuillez contacter ce dernier via la ligne d'assistance SAV ou le portail SAV. Il vous sera alors communiqué des informations complémentaires sur la marche à suivre pour faire appel à la garantie.

Le recours à la ligne d'assistance peut être payant.

La ligne d'assistance SAV ne se substitue en aucun cas à la familiarisation de l'utilisateur avec le logiciel ou le matériel, à la lecture du mode d'emploi ni à la responsabilité pour les produits tiers.

## 14.2. Conditions particulières de la garantie commerciale pour les réparations et/ou échanges sur site

Dans la mesure où le bon de garantie de votre produit stipule le service de réparation et/ou d'échange sur site, il sera fait application des conditions particulières de la garantie commerciale pour les réparations et/ou échanges sur site.

Pour la bonne exécution de la réparation et/ou de l'échange sur site, veuillez tenir compte des points suivants :

- Vous devez garantir aux collaborateurs du garant venant chez vous dans le but susmentionné l'accès sans restrictions, sûr et immédiat au produit défectueux.
- Vous devez, à vos frais, mettre à la disposition de ces collaborateurs les installations de télécommunication nécessaires à l'exécution correcte de votre demande, les tests, le diagnostic et la réparation du produit.
- Vous êtes seul responsable de restaurer vos logiciels d'application après avoir eu recours aux services du garant.
- Vous êtes seul responsable de la reconfiguration éventuellement nécessaire de votre connexion Internet et des appareils périphériques existants après avoir eu recours aux services du garant.
- La période pendant laquelle vous pouvez annuler gratuitement une demande d'intervention sur site est de 48 heures minimum avant le rendez-vous. Passé ce délai, les frais causés par l'annulation tardive ou l'omission d'annulation vous seront facturés.

---

## 15. Adresse du Service

### 15.1. France

 02 43 16 60 30

(appel non surtaxé)

Service PREMIUM hors garantie

 08 92 35 05 40

(0,34 €/min, coût d'un appel depuis un téléphone mobile variable selon votre opérateur)

 Lun - Ven : 09:00 - 19:00

 [www.medion.fr](http://www.medion.fr)

@ Veuillez utiliser le formulaire de contact sous : [www.medion.com/contact](http://www.medion.com/contact)

### 15.2. Suisse

 0848 - 33 33 32

(0,08 CHF/min, coût d'un appel depuis un téléphone mobile variable selon votre opérateur)

 Mo. - Fr.: 09:00 - 19:00

 [www.medion.ch](http://www.medion.ch)

@ Veuillez utiliser le formulaire de contact sous : [www.medion.com/contact](http://www.medion.com/contact)

### 15.3. Belgique

 022006198  022006199

(Appel non surtaxé)

Premium Hotline

 0900-51111

(0,45 €/min)

 Lu - Ve: 09:00 - 19:00

 [www.medion.com/be](http://www.medion.com/be)

@ Veuillez utiliser le formulaire de contact sous : [www.medion.com/contact](http://www.medion.com/contact)

---

## 15.4. Luxembourg

 34-20 808 664  34-20 808 665

(Appel non surtaxé)

 Lu - Ve: 09:00 - 19:00

 [www.medion.com/lu](http://www.medion.com/lu)

 Veuillez utiliser le formulaire de contact sous : [www.medion.com/contact](http://www.medion.com/contact)

DE

FR

NL

ES

IT



# Inhoudsopgave

<b>1.</b>	<b>Over deze handleiding .....</b>	<b>58</b>
1.1.	Betekenis van de symbolen .....	58
<b>2.</b>	<b>Reglementair gebruik .....</b>	<b>60</b>
<b>3.</b>	<b>Veiligheidsinstructies.....</b>	<b>61</b>
3.1.	Omgang met accu's.....	64
<b>4.</b>	<b>Verpakkingsinhoud.....</b>	<b>65</b>
<b>5.</b>	<b>Overzicht van het apparaat .....</b>	<b>66</b>
5.1.	Onderkant .....	66
5.2.	Stofbak met filter .....	67
5.3.	Oplaadstation.....	67
5.4.	Bedieningselementen .....	68
5.5.	Displayaanduidingen .....	68
5.6.	Sensoren op stofzuigrobot.....	69
<b>6.</b>	<b>Eerste ingebruikname .....</b>	<b>69</b>
6.1.	Reinigingsborstels aanbrengen.....	69
6.2.	Accublok opladen.....	69
<b>7.</b>	<b>Bediening van stofzuiger .....</b>	<b>70</b>
7.1.	Afteltimer instellen.....	71
7.2.	Modus selecteren.....	72
7.3.	Stofbak reinigen .....	73
7.4.	Zuigopening reinigen .....	73
7.5.	Borstels reinigen.....	74
7.6.	Zwenkwiel reinigen.....	74
<b>8.</b>	<b>Oplossen van storingen .....</b>	<b>75</b>
<b>9.</b>	<b>Accublok verwijderen .....</b>	<b>76</b>
<b>10.</b>	<b>Afvoeren .....</b>	<b>77</b>
<b>11.</b>	<b>Technische gegevens.....</b>	<b>78</b>
<b>12.</b>	<b>Conformiteitsinformatie .....</b>	<b>78</b>
<b>13.</b>	<b>Colofon .....</b>	<b>79</b>
<b>14.</b>	<b>Algemene garantievoorwaarden .....</b>	<b>79</b>
14.1.	Algemeen .....	79
14.2.	Bijzondere garantievoorwaarden voor reparatie of vervanging op locatie.....	81
<b>15.</b>	<b>Dienst Adres.....</b>	<b>81</b>
15.1.	Nederland .....	81
15.2.	België.....	82



---

# 1. Over deze handleiding



Lees deze handleiding zorgvuldig door en neem alle aangegeven instructies in acht. Hiermee garandeert u een betrouwbare werking en een lange levensduur van uw apparaat. Bewaar deze handleiding binnen handbereik bij het apparaat. Bewaar de handleiding goed, zodat u deze bij eventuele verkoop kunt doorgeven aan de nieuwe eigenaar.

## 1.1. Betekenis van de symbolen



### **GEVAAR!**

Waarschuwing voor acuut levensgevaar!



### **WAARSCHUWING!**

Waarschuwing voor mogelijk levensgevaar en/of ernstig onherstelbaar letsel!



### **WAARSCHUWING!**

Waarschuwing voor gevaar van een elektrische schok!



### **WAARSCHUWING!**

Waarschuwing voor gevaar door explosiegevaarlijke stoffen!



### **VOORZICHTIG!**

Waarschuwing voor mogelijk minder ernstig of gering letsel!



### **OPMERKING!**

Neem de aanwijzingen in acht om materiële schade te voorkomen!



Aanvullende informatie over het gebruik van het apparaat!



### **OPMERKING!**

Neem de aanwijzingen in de handleiding in acht!

- Opsommingstekken/informatie over voorvallen die zich tijdens de bediening kunnen voordoen
- ▶ Advies over uit te voeren handelingen



Verklaring van conformiteit (zie het hoofdstuk "Verklaring van conformiteit"): Producten die met dit symbool zijn gemarkeerd, voldoen aan de eisen volgens de EU-richtlijnen.



**Veiligheidsklasse II**

Elektrische apparaten van veiligheidsklasse II zijn elektrische apparaten die volledig zijn omgeven met dubbele en/of versterkte isolatie en geen aansluitmogelijkheden voor een aarddraad hebben. De behuizing van een elektrisch apparaat van veiligheidsklasse II dat volledig door isolatiemateriaal is omgeven kan gedeeltelijk of volledig de extra of versterkte isolatie vormen.



Gelijkstroomsymbool

Afb. A



**Polariteitsaanduiding**

Bij apparaten met holle stekker geven deze symbolen de polariteit van de stekker aan. Er zijn twee varianten voor de polariteit, namelijk binnen plus en buiten min (afb. A) of binnen min en buiten plus (afb. B).

Afb. B



Symbool voor geschakelde elektrische voeding



**Transformator - kortsluitbestendig**

Transformator waarbij de temperatuur een bepaalde vastgelegde grenswaarde niet overschrijdt als de transformator overbelast of kortgesloten is en die na het verwijderen van de overbelasting of de kortsluiting nog steeds voldoet aan de eisen van deze norm.



**Gebruik in binnenruimten**

Apparaten met dit symbool zijn uitsluitend geschikt voor gebruik in binnenruimten.



Voer het apparaat volgens de geldende milieuvorschriften af (zie "10. Afvoeren" op pagina 77)

**IP20**

Dit apparaat voldoet conform DIN EN 60529 aan beschermingsklasse IP20. Dit betekent:

De behuizing van het apparaat is beschermd:

- tegen toegang tot gevaarlijke delen met een vinger
- tegen binnendringen van vaste deeltjes met een diameter van 12,5 mm of groter

De behuizing van het apparaat is niet waterdicht.

---

## 2. Reglementair gebruik

De stofzuigrobot dient voor het zelfstandig droog reinigen van gladde, effen vloeren binnenshuis.

Gebruik het apparaat niet in de open lucht. Dit apparaat is bedoeld voor gebruik in privéhuishoudens en vergelijkbare huishoudelijke toepassingen, bijvoorbeeld:

- in keukens voor winkelpersoneel, kantoren en andere commerciële omgevingen,
- in plattelandswoningen en boerderijen,
- door klanten in hotels, motels en andere woonvoorzieningen,
- in bed & breakfasts.

Het apparaat is niet bedoeld voor zakelijk en industrieel gebruik. Denk er aan dat het recht op garantie bij ondoelmatig gebruik komt te vervallen:

- ▶ Breng geen wijzigingen aan zonder onze toestemming en gebruik geen accessoires die niet door ons zijn goedgekeurd of geleverd.
- ▶ Gebruik alleen door ons geleverde of goedgekeurde (vervangende) onderdelen en accessoires.
- ▶ Neem alle informatie in deze gebruiksaanwijzing in acht, met name de veiligheidsvoorschriften. Elke andere toepassing wordt beschouwd als oneigenlijk gebruik en kan leiden tot letsel of materiële schade.
- ▶ Stel het apparaat niet bloot aan extreme omstandigheden. Vermijd:
  - hoge luchtvochtigheid of vocht,
  - extreem hoge of lage temperaturen,
  - rechtstreeks zonlicht,
  - open vuur.

### 3. Veiligheidsinstructies



#### **WAARSCHUWING!**

#### **Gevaar voor letsel!**

Gevaar voor letsel bij kinderen en personen met verminderde lichamelijke, zintuiglijke of geestelijke vermogens (zoals personen met een beperking, ouderen met beperkte lichamelijke en geestelijke vermogens) of met onvoldoende ervaring en kennis (zoals oudere kinderen).

- ▶ Bewaar apparaat en accessoires op een voor kinderen onbereikbare plaats.
- ▶ Dit apparaat kan gebruikt worden door kinderen vanaf 8 jaar en door personen met beperkte lichamelijke, zintuiglijke of geestelijke vermogens of met onvoldoende ervaring en/of kennis, mits deze personen onder toezicht staan of zijn geïnstrueerd in het gebruik van het apparaat zodat zij de daarmee samenhangende gevaren begrijpen.
- ▶ Kinderen mogen niet met het apparaat spelen.
- ▶ Reiniging en onderhoud door de gebruiker mogen niet worden uitgevoerd door kinderen tenzij deze 8 jaar of ouder zijn en onder toezicht staan.
- ▶ Kinderen jonger dan 8 jaar moeten uit de buurt van het apparaat en de netadapter/het netsnoer worden gehouden.
- ▶ Alle gebruikte verpakkingsmateriaal (zakken, stukken polystyreen etc.) buiten bereik van kinderen opslaan.



#### **GEVAAR!**

#### **Gevaar voor een elektrische schok!**

Spanningvoerende onderdelen. Er bestaat gevaar voor een elektrische schok of kortsluiting.

- ▶ Gebruik voor het opladen van de accu de meegeleverde netadapter en het oplaadstation.
- ▶ De lichtnetadapter mag alleen in droge ruimten binnenshuis worden gebruikt.

- 
- ▶ Sluit de netadapter uitsluitend aan op een correct geïnstalleerd, goed bereikbaar stopcontact. De lokale netspanning moet overeenkomen met de technische gegevens van de netadapter.
  - ▶ Zorg ervoor dat het stopcontact altijd goed toegankelijk is zodat het apparaat indien nodig snel spanningsvrij kan worden gemaakt.
  - ▶ Trek het netsnoer altijd aan de stekker uit het stopcontact, trek niet aan het snoer. Let erop dat het snoer niet kan worden geknikt of ingeklemd.
  - ▶ Trek de stekker onmiddellijk uit het stopcontact bij schade aan de stekker, het netsnoer, het oplaadstation of het apparaat of als er vloeistof of voorwerpen in het apparaat terecht zijn gekomen.
  - ▶ Gebruik het apparaat alleen in gesloten ruimten en stel het apparaat niet bloot aan druipt- of spatwater.
  - ▶ Pak het apparaat tijdens het opladen niet met natte handen vast.
  - ▶ Controleer de stofzuigrobot en het netsnoer vóór het eerste gebruik en vervolgens opnieuw na ieder gebruik op beschadigingen.
  - ▶ Neem het apparaat niet in gebruik als de stofzuigrobot, het oplaadstation of het netsnoer zichtbaar beschadigd zijn.
  - ▶ Wanneer u transportschade vaststelt moet u direct contact opnemen met het Medion Service Center.
  - ▶ Trek bij langere afwezigheid of bij onweer de netadapter uit het stopcontact.
  - ▶ Dompel de stofzuigrobot, het oplaadstation of de netadapter nooit onder in water of vloeistoffen! Trek vóór het reinigen en onderhoud en vóór het aanbrenge van accessoires de netadapter uit het stopcontact.



## **WAARSCHUWING!**

### **Gevaar voor explosie!**

Bij het opzuigen van brandgevaarlijke vloeistoffen of bepaalde vaste stoffen bestaat gevaar voor brand of explosie.

- ▶ Gebruik het apparaat niet in de directe omgeving van licht ontvlambare materialen. Zuig geen scherpe of licht ontvlambare voorwerpen en vloeistoffen op zoals lucifers of hete as.
- ▶ Zuig in geen geval tonerstof (laserprinter, kopieerapparaat) op.



## **VOORZICHTIG!**

### **Gevaar voor letsel/schade aan apparaat!**

Door onjuist gebruik ontstaat gevaar voor letsel en/of schade aan het apparaat.

- ▶ Gebruik het apparaat alleen voor het opzuigen van kleine hoeveelheden stof, vuil en kruiden. Maak de stofbak na elk gebruik leeg.
- ▶ Gebruik het apparaat niet om vloeistoffen of vochtig vuil op te zuigen.
- ▶ Voorkom struikelgevaar door geen verlengsnoer te gebruiken en aanwezige personen op de aanwezigheid van de robotstofzuiger te wijzen.
- ▶ Verwijder vóór het gebruik alle kwetsbare voorwerpen (zoals glas, lampen en vazen) en objecten die in de borstels verstrikt kunnen raken of kunnen worden opgezogen (zoals kabels, kleding, kranten of tapijten) uit het werkgebied. Installeer eventueel de lichtsluis om het werkgebied te beperken.
- ▶ Dek de sensoren en ventilatiesleuven van de stofzuigrobot niet af.

---

### 3.1. Omgang met accu's

Het apparaat bevat een lithium-ionenaccu.



#### **WAARSCHUWING!**

##### **Gevaar voor explosie!**

Accu's kunnen exploderen bij blootstelling aan grote hitte.

- ▶ Gooi de accu niet in het vuur.
- ▶ Stel de accu nooit bloot aan overmatige warmte zoals direct zonlicht, vuur, sterk kunstlicht of dergelijke!



#### **OPMERKING!**

##### **Gevaar voor schade aan de accu.**

Een onjuiste behandeling kan leiden tot onherstelbare schade aan de accu.

- ▶ Vermijd harde stoten en schokken.
- ▶ Laad de accu regelmatig en zo volledig mogelijk op. Bewaar de accu niet gedurende langere tijd in ontladen toestand.
- ▶ Als de accu niet meer of slechts gedeeltelijk kan worden opgeladen, neemt u contact op met de serviceafdeling.
- ▶ Gebruik geen opladers die op enigerlei wijze zijn beschadigd.
- ▶ Demonteer of vervorm de accu niet. U kunt gewond raken aan handen of vingers of accuvloeistof kan in contact komen met ogen of huid. Als dit toch gebeurt, spoelt u de plekken overvloedig met schoon water en waarschuwt u meteen uw huisarts.
- ▶ Laat de accu niet op hete of koude plaatsen liggen. Extreme temperaturen hebben invloed op de laadcapaciteit van de accu.
- ▶ Voer verbruikte accu's af volgens de geldende milieuvoorschriften (zie hoofdstuk "9. Accublok verwijderen" op pagina 76).

---

## 4. Verpakkingsinhoud

DE

FR

**NL**

ES

IT



### **GEVAAR!**

#### **Verstikkingsgevaar!**

Er bestaat gevaar voor verstikking door het inademen of inslikken van kleine onderdelen of verpakkingsfolie.

► Houd verpakkingsfolie buiten bereik van kinderen.

Controleer de inhoud van de verpakking op volledigheid en stel ons binnen 14 dagen na aanschaf op de hoogte van eventueel ontbrekende onderdelen.

Het door u gekochte pakket moet het volgende bevatten:

- Robotstofzuiger met geïntegreerd lithium-ion accublok
- Oplaadstation
- Netadapter
- Reinigingskwastje
- Handleiding en garantiedocumenten



## 5. Overzicht van het apparaat

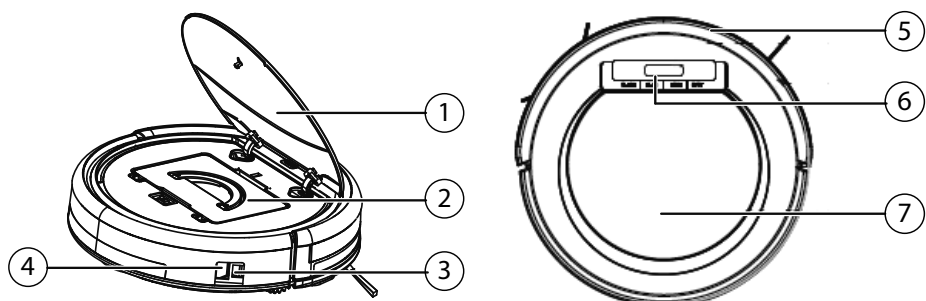

- 1) Deksel van de stofbak
- 2) Stofbak met filter
- 3) Adapteraansluiting
- 4) Aan-/uit-schakelaar
- 5) Stootrand
- 6) Bedieningselementen
- 7) Markering voor het openen van het deksel

### 5.1. Onderkant

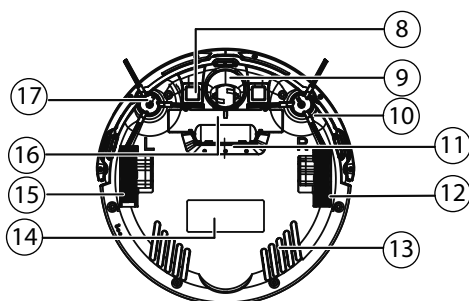

- 8) Oplaadcontacten
- 9) Loopwiel: ter ondersteuning van de bewegingsrichting
- 10) Reinigingsborstel, rechts
- 11) Zuigopening
- 12) Loopwiel: voor het verplaatsen van het apparaat
- 13) Ventilatiesleuven

- 
- 14) Typeplaatje
  - 15) Loopwiel: voor het verplaatsen van het apparaat
  - 16) Batterijvak
  - 17) Reinigingsborstel, links

## 5.2. Stofbak met filter

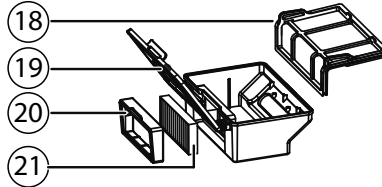

- 18) Stoffilter
- 19) Stofbak met deksel
- 20) Rooster voor EPA-filter
- 21) EPA-filter

## 5.3. Oplaadstation

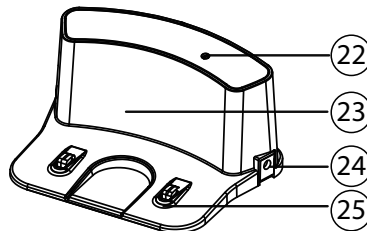

- 22) Controlelampje
- 23) Behuizing
- 24) Adapteraansluiting
- 25) Oplaadcontacten

## 5.4. Bedieningselementen

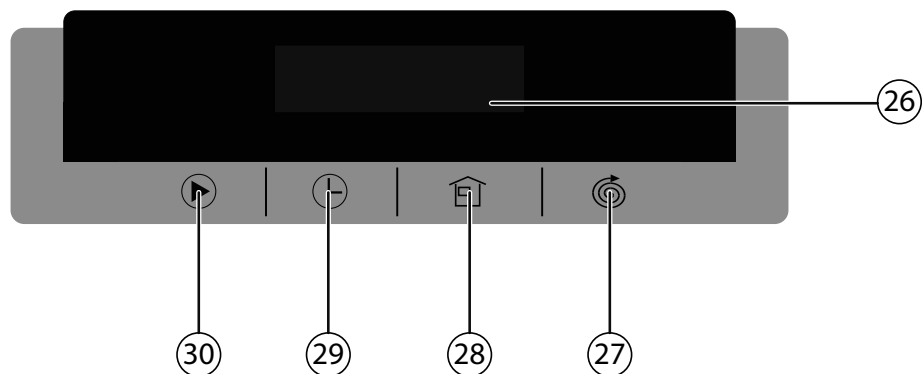

- 26) Displayaanduidingen
- 27) Cirkelvormige zuigbeweging/starttijdmodus: waarde verlagen
- 28) Terugkeren naar oplaadstation/starttijdmodus: waarde verhogen
- 29) Starttijdmodus: van uuraanduiding omschakelen naar minuutaanduiding
- 30) Start: automatische standaardreiniging/stop: stand-bymodus/  
starttijd instellen: selectie van starttijd bevestigen

## 5.5. Displayaanduidingen

Symbol	Betekenis
00:00	Stand-bymodus. Selecteer een functie.
□ □ □ □	Modus voor hoekreiniging
AUTO	Automatische reinigingsmodus
SPOT	Spotreinigingsmodus.
BASE	Terug naar basismodus
Lo	Batterij is bijna leeg. De batterij moet worden opgeladen.

Symbol	Betekenis
FULL	Batterij is volledig opgeladen.
	Batterij wordt opgeladen.

## 5.6. Sensoren op stofzuigrobot

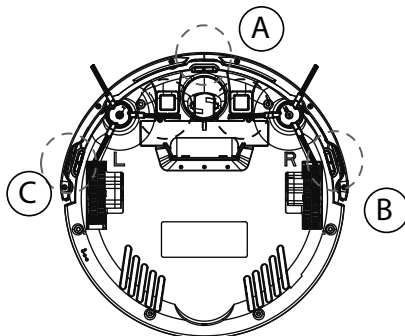

- A Sensor voor
- B Sensor rechts
- C Sensor links

## 6. Eerste ingebruikname

### 6.1. Reinigingsborstels aanbrengen

Vóór het eerste gebruik moeten eventueel de meegeleverde borstels worden aangebracht.

De borstels kunnen met een kruiskopschroevendraaier worden gemonteerd en verwijderd.

- ▶ Druk de twee met **L** en **R** gemarkeerde borstels op de houders totdat ze vastklikken. Let daarbij op de markeringen **L** en **R** op het apparaat.

### 6.2. Accublok opladen

De stofzuigrobot is uitgerust met een lithiumionen accublok. Na het uitpakken moet het accublok van het apparaat eerst ca. 4,5 uur lang worden opgeladen. Dit komt het vermogen van de accu op de lange duur ten goede.



Zet de aan-/uit-schakelaar van de robotstofzuiger in de stand **I**, omdat anders het accublok niet wordt opgeladen.

---

## Direct opladen van het apparaat

- ▶ Sluit de meegeleverde netadapter aan op de aansluiting voor de netadapter aan de zijkant van de robotstofzuiger.

## Opladen via het oplaadstation

- ▶ Sluit de netadapter aan op de aansluiting voor de netadapter van het oplaadstation. Plaats de stofzuigrobot zo op het oplaadstation dat de laadopcontacten boven elkaar liggen.
- ▶ Steek de stekker van de netadapter in het stopcontact.
- ▶ Het apparaat wordt opgeladen, op het display wordt door de knipperende symbolen **IIII** aangegeven dat het laadproces wordt uitgevoerd.
- ▶ Zodra het accublok volledig is opgeladen, wordt op het display **FULL** weergegeven.

Het accublok moet uiterlijk opnieuw worden opgeladen wanneer **LO** wordt weergegeven op het display.

- ▶ Laad het accublok op vóór de volgende schoonmaakbeurt via de netadapter van het apparaat of sluit het oplaadstation aan, zodat de robotstofzuiger automatisch terugkeert naar het oplaadstation om te worden opgeladen.

Bij de terugkeer naar het oplaadstation wordt het reinigingsproces onderbroken.



Als de prestaties van de accu duidelijk minder worden, neemt u contact op met het Medion Service Center.

## 7. Bediening van stofzuiger

U krijgt de beste schoonmaakresultaten als u alle losse voorwerpen op de vloer, zoals gordijnen, kledingstukken, papier, losse kabels en verlengsnoeren verwijderd.



### OPMERKING!

#### Gevaar voor materiële schade!



Losse kabels kunnen tijdens het stofzuigen in uw stofzuigrobot verstrikt raken en worden meegezogen. Apparaten kunnen zo bijvoorbeeld van een tafel worden getrokken en daardoor beschadigd raken.

- ▶ Plaats kabels buiten de reikwijdte van de robotstofzuiger.



Deze stofzuigrobot is niet geschikt voor gebruik op tapijten.

Elke keer wanneer een toets wordt ingedrukt, klinkt er ter bevestiging een geluidssignaal.

- ▶ Verwijder vóór het inschakelen de stekker van de lichtnetadapter uit het apparaat.
- ▶ Controleer of de stofbak schoon is en het filter correct is geplaatst.
- ▶ Plaats de stofzuigrobot op een vrij oppervlak in de ruimte.
- ▶ Stel de aan-/uit-schakelaar in de stand **I** om het apparaat bedrijfsklaar te maken.
- ▶ Druk op de toets Start  op het apparaat om het reinigingsproces te starten. Op het display wordt **AUTO** weergegeven.
- ▶ Druk nogmaals op de toets  om het reinigingsproces te onderbreken. Druk nogmaals op de toets  als u de reiniging wilt voortzetten.



Als u niet binnen 30 seconden op een toets drukt, schakelt de robotstofzuiger over naar de ruststand. U kunt de robotstofzuiger rechtstreeks vanuit de bedrijfsstand in de ruststand zetten door de toets  ca. drie seconden ingedrukt te houden. In de ruststand is het display uitgeschakeld.



Als de accu bijna leeg is, keert de stofzuigrobot automatisch terug naar het oplaadstation. Bij de terugkeer naar het oplaadstation wordt het reinigingsproces onderbroken.

- ▶ Reinig regelmatig de zuigopening terwijl het apparaat is uitgeschakeld (aan-/uit-schakelaar in de stand **O**) en maak na ieder gebruik de stofbak leeg.

## 7.1. Afteltimer instellen



Als u het reinigingsproces bij afwezigheid of op een specifiek tijdstip wilt starten, moet de afteltimer voor de reiniging worden ingesteld. Ga hiervoor als volgt te werk:

- ▶ Zet de aan/uit schakelaar in de stand **I**.

De robotstofzuiger is gereed voor gebruik.



- ▶ Druk op de toets  om de afteltijd in te stellen.

De minutenweergave knippert.

- ▶ Stel met de toetsen  (getalwaarde verhogen) of  (getalwaarde verlagen) de minuten in.

- ▶ Druk op de toets  om de uurweergave in te stellen.

De uurweergave knippert.

- ▶ Stel met de toetsen  (getalwaarde verhogen) of  (getalwaarde verlagen) het uur in.

- ▶ Bevestig de invoer door op de toets Start/Stop  te drukken.



De afteltimer is ingesteld en start elke dag op hetzelfde tijdstip het reinigingsproces. U kunt de afteltimer uitschakelen door de minuten- en uurweergave zoals hierboven beschreven in te stellen op **00:00**.



Als u de aan/uit schakelaar in de stand **0** zet, worden alle instellingen gereset.

## 7.2. Modus selecteren

Door de sensoren en de schokdemper op het apparaat wordt de robotstofzuiger automatisch door de ruimte geleid. U kunt bepalen hoe de stofzuigrobot daarbij te werk moet gaan:

Reinigingsmodus	Druk op toets	Type reiniging
Automatisch		Hindernisafhankelijke standaardreininging
Punctuele reiniging		Voor gerichte reiniging van een vlak rondom het startpunt van de stofzuigrobot
Terug naar oplaadstation		Stofzuigrobot keert terug naar het oplaadstation en laadt het accublok op.

## Reiniging en onderhoud



### GEVAAR!

#### Gevaar voor een elektrische schok!

Er bestaat gevaar voor een elektrische schok/kortsluiting door spanningvoerende onderdelen.

- ▶ Dompel de stofzuigrobot, het oplaadstation of de netadapter nooit onder in water of vloeistoffen! Reinig het apparaat en alle accessoires alleen droog resp. met een licht bevochtigde doek.
- ▶ Zet de aan-/uit-schakelaar in de stand **0** en haal vóór elke reinigings- en onderhoudsbeurt en vóór het monteren en verwijderen van accessoires de netadapter uit het stopcontact.

Uw stofzuigrobot kan snel en gemakkelijk worden gereinigd en onderhouden. Maak de stofbak leeg en reinig het filter na elk gebruik. Reinig de zuigopening indien nodig.

- Gebruik bij het reinigen van het oppervlak van het apparaat geen oplosmiddelen of bijtende of gasvormige reinigingsmiddelen. Veeg het oppervlak van de stofzuigrobot met een zachte, iets met water bevochtigde doek af.
- Reinig de sensoroppervlakken en oplaadcontacten met een schone, droge doek.

### 7.3. Stofbak reinigen

Wij adviseren om na elk gebruik de stofbak leeg te maken en het filter te reinigen. Voer de onderstaande stappen uit:

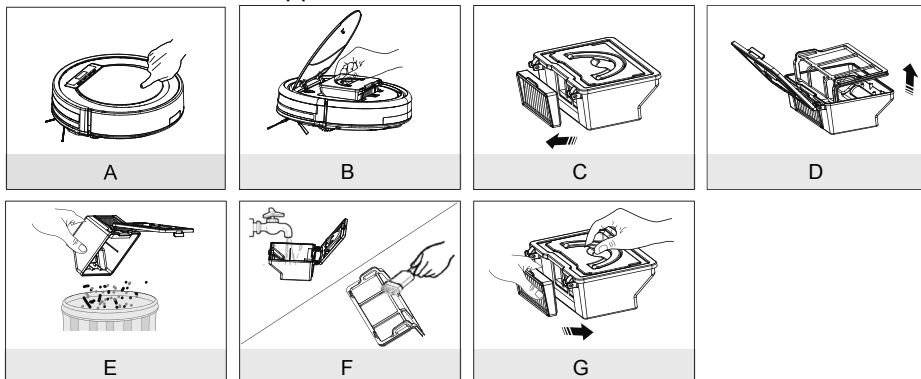

- A) Druk op het met **PUSH** gemarkeerde drukvlak van het apparaatdeksel. De deksel gaat open.
  - B) Klap de handgreep van de stofbak omhoog en verwijder de stofbak uit de robotstofzuiger.
  - C) Verwijder het EPA-filter incl. het EPA-filterrooster.
  - D) Klap het deksel van de stofkap omhoog en verwijder het stoffilter.
  - E) Maak de stofbak leeg boven een vuilcontainer.
  - F) Spoel de stofbak uit met water. Reinigen met water is niet elke keer nodig. Zet de stofbak niet in de vaatwasser! Reinig het stoffilter en het EPA-filter regelmatig met het meegeleverde kwastje.
  - G) Zodra de stofbak droog is, plaatst u de filters terug. Nadat de reiniging is voltooid, plaatst u de stofbak terug en sluit u het deksel van de stofzuigrobot.
- ▶ Controleer vóór ingebruikname of het filter van de stofbak correct is geplaatst.

### 7.4. Zuigopening reinigen

Na enige tijd bestaat de kans dat vuil en stof zich bij de zuigopening ophoopt waardoor het zuigvermogen afneemt. Om dit te vermijden, moet de zuigopening regelmatig worden gereinigd.

- ▶ Schakel het apparaat uit.
- ▶ Verwijder vuil en stof bij en in de zuigopening.



---

## 7.5. Borstels reinigen

Wij adviseren de borstels regelmatig te reinigen. Voer de onderstaande stappen uit:

- ▶ Schakel het apparaat uit en leg het met de onderkant naar boven op een vlakke ondergrond.
- ▶ Draai de schroef van de borstel los met een kruiskopschroevendraaier. Houd de borstels vast en trek deze recht naar boven om ze uit het apparaat te verwijderen.
- ▶ Verwijder vuil en haren van de borstels.
- ▶ Breng de borstels na de reiniging opnieuw aan.
- ▶ Voor een efficiënte werking moeten de borstels na enige tijd worden vervangen. Voor vervangende accessoires kunt u contact opnemen met ons Service Center.



Als de borstel verbogen raken, kan het helpen deze in heet water te leggen zodat zij weer hun oorspronkelijke vorm krijgen.

## 7.6. Zwenkwiel reinigen

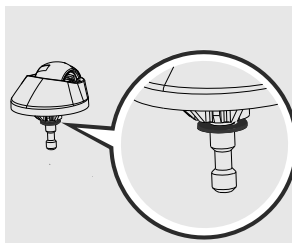
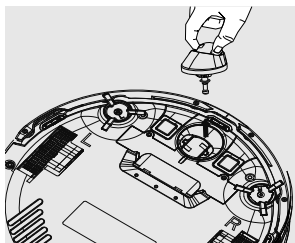

- ▶ Wanneer het voorste zwenkwiel geblokkeerd is, verwijdert u het wiel en reinigt u het met een vochtige doek.
- ▶ Plaats het voorste zwenkwiel weer terug totdat het vastklikt.

## 8. Oplossen van storingen

Wanneer het apparaat niet correct werkt, ga dan eerst aan de hand van de onderstaande lijst na of u het probleem zelf kunt verhelpen.

Probeer in geen geval zelf reparaties uit te voeren. Neem voor reparaties contact op met ons servicecentrum of een ander deskundig bedrijf.

Probleem	Mogelijke oorzaak	Oplossing
Kan het apparaat niet inschakelen. Op het display wordt de foutcode E10 weergegeven.	Het accublok is leeg. Aan-/uit-schakelaar staat in stand <b>0</b> .	<ul style="list-style-type: none"> <li>▶ Laat het accublok ongeveer 4,5 uur lang volledig opladen.</li> <li>▶ Zet de aan-/uit-schakelaar op <b>I</b>.</li> </ul>
Op het display knippert het symbool <b>    </b> nadat het apparaat is ingeschakeld.	Het accublok is leeg.	<ul style="list-style-type: none"> <li>▶ Laat het accublok ongeveer 4,5 uur lang volledig opladen.</li> <li>▶ Verwijder alle storende voorwerpen.</li> </ul>
Robotstofzuiger beweegt niet. Op het display wordt E01 of E02 weergegeven. Er klinkt een enkel geluidssignaal.	E01: Linkerwiel is geblokkeerd. E02: Rechterwiel is geblokkeerd.	<ul style="list-style-type: none"> <li>▶ Verhelp de storing aan de wielen.</li> </ul>
Sensorstoring, op het display wordt foutcode E05 weergegeven. Er klinkt een dubbel geluidssignaal.	De stofzuigrobot staat op een donkere vloer. De sensor is afgedekt.	<ul style="list-style-type: none"> <li>▶ Verplaats de stofzuigrobot naar een lichtere plek.</li> <li>▶ Reinig de sensor.</li> </ul>
Apparaat is geblokkeerd Op het display wordt foutcode E06 weergegeven. Er klinkt een drievoudig geluidssignaal.	Stofzuigrobot hangt vast.	<ul style="list-style-type: none"> <li>▶ Verplaats de stofzuigrobot naar een andere plek.</li> </ul>
De borstels aan de zijkanten bewegen zich niet.	Door vuil geblokkeerd.	<ul style="list-style-type: none"> <li>▶ Verwijder de borstels, reinig deze grondig en plaats ze vervolgens weer terug.</li> </ul>

---

## 9. Accublok verwijderen



### **VOORZICHTIG!**

#### **Gevaar voor letsel.**

- ▶ Houd verwijderde accu's uit de buurt van kinderen, gooi ze niet in open vuur, sluit ze niet kort en haal ze niet uit elkaar.
  - ▶ Stel verwijderde accu's niet bloot aan extreme omstandigheden, bijvoorbeeld verwarmingsradiatoren of direct zonlicht! Er bestaat groter gevaar voor lekkage!
  - ▶ Vermijd contact met huid, ogen en slijmvliezen. Spoel bij contact met accuzuur de betreffende lichaamsdelen onmiddellijk met overvloedig schoon water af en raadpleeg onmiddellijk een arts.
- 
- ▶ Verwijder het accublok voordat u de stofzuigrobot gaat afvoeren of bij een defect aan het accublok.
  - ▶ Controleer of het accublok bij de verwijdering volledig is ontladen.
  - ▶ Schakel het apparaat uit, trek eventueel de netadapter uit het stopcontact en verwijder het netsnoer van het apparaat.
  - ▶ Maak de beide schroeven aan de onderkant van de stofzuigrobot met een kruiskopschroevendraaier los en open het accuvak.
  - ▶ Verwijder het accublok door aan de lus te trekken.
  - ▶ Trek de stekker van het accublok uit de aansluiting op het apparaat.
  - ▶ Voer het accublok op milieuvriendelijke wijze af (zie "10. Afvoeren" op pagina 77).
  - ▶ Bij het vervangen van het accublok sluit u de stekker van het accublok aan op de aansluiting van het apparaat. Plaats een nieuw accublok in het apparaat. Gebruik uitsluitend een accublok van hetzelfde type.
  - ▶ Sluit het accuvak met de beide schroeven.

---

## 10. Afvoeren



### VERPAKKING

Ter bescherming tegen schade bij het transport is uw toestel voorzien van een verpakking. Verpakkingen zijn grondstoffen en kunnen worden hergebruikt of terug worden gebracht in de grondstoffenkringloop.



### TOESTEL

Afgedankte apparatuur mag niet met huishoudelijk afval worden afgevoerd.

Volgens EG-richtlijn 2012/19/EU moet oude apparatuur aan het einde van de levensduur volgens voorschrift worden afgevoerd.

Hierbij worden de bruikbare grondstoffen in het apparaat voor recycling gescheiden waarmee de belasting van het milieu wordt beperkt.

Lever het afgedankte apparaat voor recycling in bij een inzamelpunt voor elektrisch afval of een algemeen inzamelpunt voor recycling.

Neem voor verdere informatie contact op met uw plaatselijke reinigingsdienst of met uw gemeente.



### BATTERIJEN

Batterijen moeten op de voorgeschreven manier worden afgevoerd. Op verkooppunten van batterijen en gemeentelijke inzamelpunten staan daarvoor speciale containers ter beschikking. Neem voor meer informatie contact op met uw lokale afvalwerkingsbedrijf of overheid.

---

## 11. Technische gegevens

Volume	ca. 68 dB
Capaciteit stofbak	0,3 l
Werkingsduur	ca. 90 min.
Gewicht	ca. 2,17 kg
Afmetingen	ca. 300 x 78 mm

### Accublok

Lithiumionen accublok

Model:	UR18650ZT-4S1P-AGX
Fabrikant:	BYD, China
Accucapaciteit	14,8 V  2600 mAh
Vermogen	38,5 Wh
Oplaadduur	ca. 4,5 uur
Bedrijfstemperatuur	10 °C - 40 °C

### Netadapter

Model	GSCV0600S019V12E
Fabrikant	GSP, China
Ingang	100-240 V~ 50/60 Hz, 0,5 A
Uitgang	19 V  600 mA
beschermingsklasse	IP20

**Technische wijzigingen voorbehouden.**

## 12. Conformiteitsinformatie



Hiermee verklaart Medion AG dat dit apparaat voldoet aan de basiseisen en andere relevante voorschriften:

- EMV-richtlijn 2014/30/EU
- Laagspanningsrichtlijn 2014/35/EU
- Ecodesign-richtlijn 2009/125/EG
- RoHS-richtlijn 2011/65/EU.

---

## 13. Colofon

Copyright © 2018

Uitgave: 27/04/2018

Alle rechten voorbehouden.

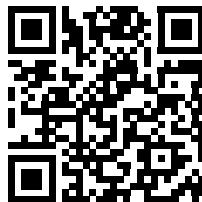

Deze handleiding is auteursrechtelijk beschermd.  
Vermenigvuldiging in mechanische, elektronische of enige andere vorm zonder schriftelijke toestemming van de fabrikant is verboden.

Het copyright berust bij de firma:

**Medion AG**  
**Am Zehnthof 77**  
**45307 Essen**  
**Duitsland**

De handleiding is via de Service Hotline te bestellen en is via het serviceportal [www.medion.com/nl/service/start/](http://www.medion.com/nl/service/start/) beschikbaar voor download.

U kunt ook de bovenstaande QR-code scannen en de handleiding via het serviceportal naar uw mobiele toestel downloaden.

## 14. Algemene garantievoorwaarden

### 14.1. Algemeen

De looptijd van de garantie bedraagt 24 maanden en gaat in op de dag van aankoop van het product. De garantie heeft betrekking op materiaal- en fabricagefouten van allerlei aard die bij normaal gebruik kunnen optreden.

Bewaar daarom het originele aankoopbewijs goed. De garantieverlener behoudt zich het recht voor, een reparatie onder garantie of bevestiging van garantie te weigeren wanneer het recht op garantie niet kan worden aangetoond.

Zorg ervoor dat het apparaat op de juiste manier en veilig is verpakt wanneer het moet worden ingezonden. Indien niets anders is aangegeven, draagt de eindgebruiker de kosten en het risico voor de verzending. Voor aanvullend ingezonden materiaal dat geen deel uitmaakt van de oorspronkelijk levering van het product, aanvaard de garantieverlener geen aansprakelijkheid.

Stuur met het ingezonden apparaat een zo gedetailleerd mogelijke beschrijving van de storing mee. Om aanspraak te maken op uw recht op garantie of voordat u het apparaat instuurt, dient u contact op te nemen met de hotline van de garantieverlener of met de Service Portal. Hier ontvangt u informatie over de verdere stappen.

Deze garantie heeft geen invloed op uw wettelijke recht op garantie en is onderworpen aan het geldend recht in het land waarin het apparaat in eerste instantie door een eindgebruiker is aangeschaft.

---

### **14.1.1. Omvang**

In geval van een door deze garantie gedekt defect aan uw product garandeert de garantieverlener met deze garantie de reparatie of vervanging van het product. De garantieverlener behoudt zich het recht voor te beslissen over reparatie of vervanging. Deze kan daarom naar eigen inzicht beslissen, het ter garantie ingezonden apparaat te vervangen door een gelijkwaardig, volledig gereviseerd apparaat van dezelfde kwaliteit.

Er wordt geen garantie gegeven op batterijen of accu's en op verbruiksmaterialen, d.w.z. onderdelen die tijdens gebruik van het apparaat regelmatig moeten worden vervangen zoals de projectielamp in een beamer.

Een pixelfout (permanent gekleurde, lichte of donkere beeldpunt) is niet zonder meer aan te merken als gebrek. Het exacte aantal toegestane defecte pixels wordt beschreven in de handleiding bij het product.

Voor ingebrande beelden op plasma- of lcd-schermen die zijn ontstaan door onjuist gebruik van het apparaat, is de garantieverlener niet aansprakelijk. De exacte handswijze voor correct gebruik van een plasma- of een lcd-scherm wordt beschreven in de handleiding bij dit product.

De garantie geldt niet voor fouten bij de weergave vanaf gegevensdragers met een niet-compatibel formaat of die zijn gemaakt met ongeschikte software.

Wanneer tijdens de reparatie wordt vastgesteld dat er sprake is van een fout of storing die niet door de garantie wordt gedekt, behoudt de garantieverlener zich het recht voor, na offerte aan de eindgebruiker, de reparatiekosten (materiaal en arbeidsloon) in rekening te brengen, vermeerderd met een vast bedrag voor verwerkingskosten. Hierover wordt u als klant vooraf geïnformeerd. De keus om hiermee al dan niet akkoord te gaan ligt bij u.

### **14.1.2. Uitsluitingen**

Voor gebreken en schade die ontstaan door inwerking van buitenaf, onopzettelijke beschadiging, onjuist gebruik, aan het product aangebrachte veranderingen, ombouw, uitbreidingen, gebruik van vreemde onderdelen, verwaarlozing, virussen of softwarefouten, onjuist transport, ongeschikte verpakking of verlies bij retourzending van het product kan de garantieverlener niet aansprakelijk worden gesteld.

Het recht op garantie vervalt wanneer de storing aan het apparaat is ontstaan door onderhoud of reparatie die is uitgevoerd door iemand anders dan een door de garantieverlener geautoriseerde servicepartner. De garantie vervalt ook wanneer stickers of serienummers van het apparaat of onderdelen van het apparaat worden gewijzigd of onherkenbaar worden gemaakt.

### **14.1.3. Service Hotline**

Vóór inzending van het apparaat aan de garantieverlener, moet u via de Service Hotline of de Service Portal contact met ons opnemen. U ontvangt dan verdere informatie over de juiste manier om aanspraak te maken op uw garantie.

Voor het gebruik van de Hotline worden mogelijk kosten in rekening gebracht.

De Service Hotline vormt geen vervanging voor de scholing van de gebruiker op het gebied van soft- en hardware, het raadplegen van de handleiding of gebruik van producten van derden.

## 14.2. Bijzondere garantievoorwaarden voor reparatie of vervanging op locatie

Indien er een recht op reparatie of vervanging op locatie bestaat, gelden voor uw product de bijzondere garantievoorwaarden voor reparatie of vervanging op locatie.

Voor uitvoering van de reparatie of vervanging op locatie moet u zorgen voor het onderstaande:

- Aan medewerkers van de garantieverlener die zich hiertoe bij u melden, dient onbeperkte, veilige en onmiddellijke toegang tot de apparaten te worden verstrekt.
- Telecommunicatievoorzieningen die voor deze medewerkers tijdens uitvoering van de opdracht, voor test- en diagnosedoeleinden en voor het herstellen van storingen benodigd zijn, moeten op uw kosten beschikbaar worden gesteld.
- U bent zelf verantwoordelijk voor het herstellen van de eigen gebruikerssoftware na uitvoering van de dienstverlening door de garantieverlener.
- U bent zelf verantwoordelijk voor de configuratie en verbinding van eventueel bestaande externe apparatuur na uitvoering van de dienstverlening door de garantieverlener.
- Afspraken voor reparatie of vervanging op locatie kunnen tot maximaal 48 uur voor de afspraak kosteloos worden gewijzigd of afgezegd. Daarna worden de kosten voor een latere of niet uitgevoerde dienstverlening in rekening gebracht.

## 15. Dienst Adres

### 15.1. Nederland

 0900 - 235 2534  0900 - 329 2534

 0900 - 435 7835 (SIM-PC)

 0900 - 543 3832 (OYO)

(€ 1 per gesprek/fax)

 Ma - Vr: 07:00 - 23:00

Za - Zo: 10:00 - 18:00

Feestdagen: 10:00 - 17:00

Premium Hotline:

 0900 - 543 3833 (0,70 €/minuut)

 Ma - Vr: 08:30 - 17:00

 [www.medion.nl](http://www.medion.nl)

 Maak gebruik van het contactformulier onder: [www.medion.com/contact](http://www.medion.com/contact)



---

## 15.2. België

 022006198     022006199  
(Lokaal tarief)

Premium Hotline

 0900-51111  
(0,45 €/min)

 Ma - Vr: 09:00 - 19:00

 [www.medion.com/be](http://www.medion.com/be)

@ Maak gebruik van het contactformulier onder: [www.medion.com/contact](http://www.medion.com/contact)

# Índice

<b>1.</b>	<b>Sobre este manual de instrucciones .....</b>	<b>84</b>
1.1.	Explicación de símbolos.....	84
<b>2.</b>	<b>Uso conforme a lo previsto .....</b>	<b>86</b>
<b>3.</b>	<b>Indicaciones de seguridad .....</b>	<b>87</b>
3.1.	Manejo de las baterías .....	90
<b>4.</b>	<b>Volumen de suministro .....</b>	<b>91</b>
<b>5.</b>	<b>Esquema del aparato.....</b>	<b>92</b>
5.1.	Parte inferior .....	92
5.2.	Depósito para el polvo con filtro.....	93
5.3.	Cargador.....	93
5.4.	Elementos de control .....	94
5.5.	Indicación en pantalla.....	94
5.6.	Sensores del robot aspirador.....	95
<b>6.</b>	<b>Primera puesta en funcionamiento .....</b>	<b>95</b>
6.1.	Colocación de los cepillos de limpieza .....	95
6.2.	Carga del bloque de batería.....	95
<b>7.</b>	<b>Funcionamiento del aspirador .....</b>	<b>96</b>
7.1.	Ajuste del temporizador de cuenta atrás.....	97
7.2.	Selección del modo.....	98
7.3.	Limpieza del depósito para el polvo.....	99
7.4.	Limpieza de la abertura de aspiración .....	99
7.5.	Limpieza de los cepillos.....	100
7.6.	Limpiar la rueda.....	100
<b>8.</b>	<b>Solución de problemas.....</b>	<b>100</b>
<b>9.</b>	<b>Extracción del bloque de batería .....</b>	<b>102</b>
<b>10.</b>	<b>Eliminación.....</b>	<b>103</b>
<b>11.</b>	<b>Especificaciones técnicas .....</b>	<b>104</b>
<b>12.</b>	<b>Información de conformidad.....</b>	<b>104</b>
<b>13.</b>	<b>Aviso legal .....</b>	<b>105</b>
<b>14.</b>	<b>Condiciones generales de garantía.....</b>	<b>105</b>
14.1.	Aspectos generales .....	105
14.2.	Condiciones especiales de garantía para la reparación in situ y la sustitución in situ .....	107
<b>15.</b>	<b>Dirección del Servicio.....</b>	<b>107</b>

---

# 1. Sobre este manual de instrucciones



Lea atentamente este manual de instrucciones y observe todas las indicaciones descritas. De este modo garantizará un funcionamiento fiable y una larga vida útil de su aparato. Guarde este manual de instrucciones siempre a mano, cerca de su aparato. Conserve este manual de instrucciones para poder entregárselo al nuevo propietario si vende el aparato.

## 1.1. Explicación de símbolos



### **¡PELIGRO!**

¡Advertencia de peligro de muerte inminente!



### **¡ADVERTENCIA!**

¡Advertencia de un posible peligro de muerte y/o graves lesiones irreversibles!



### **¡ADVERTENCIA!**

¡Advertencia de peligro por descarga eléctrica!



### **¡ADVERTENCIA!**

¡Advertencia de peligro por materiales explosivos!



### **¡PRECAUCIÓN!**

¡Advertencia de posibles lesiones de grado medio o leve!



### **¡NOTA!**

¡Observe las indicaciones para evitar daños materiales!



Información más detallada sobre el uso del aparato.



### **¡NOTA!**

¡Observe las indicaciones del manual de instrucciones!

- Signo de enumeración / información sobre eventos durante el uso
- ▶ Instrucción operativa



Declaración de conformidad (véase el capítulo "Información de conformidad"): Los productos marcados con este símbolo cumplen los requisitos de las directivas de la CE.



**Clase de aislamiento II**

Los aparatos eléctricos de la clase de aislamiento II son aparatos que disponen de un aislamiento doble y/o reforzado continuo y no tienen posibilidad de conexión de un conductor de puesta a tierra. La carcasa de un aparato eléctrico envuelto en material aislante de la clase de aislamiento II puede constituir de forma parcial o completa el aislamiento adicional o reforzado.



Símbolo de corriente continua

Fig. A

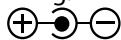

**Indicación de polaridad**

En los aparatos con conectores huecos, estos símbolos indican la polaridad del conector. Existen dos variantes en la polaridad: interior positivo y exterior negativo (fig. A) o interior negativo y exterior positivo (fig. B).

Fig. B

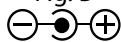

Símbolo de fuente conmutada



**Transformador - a prueba de cortocircuitos**

Transformador en el que la temperatura no supera los valores límite establecidos cuando el transformador sufre una sobrecarga o un cortocircuito, y que, tras desaparecer la sobrecarga o el cortocircuito, sigue cumpliendo todos los requisitos de esta norma.



**Uso en interiores**

Los aparatos que tienen este símbolo solo son aptos para el uso en interiores.



Desechar el aparato de forma ecológica (véase «10. Eliminación» en la página 103)

**IP20**

Este aparato, según la norma DIN EN 60529, dispone del grado de protección IP20, lo que significa:

La carcasa del aparato está protegida:

- contra el acceso a partes peligrosas con los dedos
- contra la introducción de cuerpos extraños sólidos con un diámetro de 12,5 mm o más

La carcasa del aparato no es impermeable al agua.

---

## **2. Uso conforme a lo previsto**

El robot aspirador sirve para la limpieza autónoma en seco de suelos lisos en interiores.

Nunca utilice el aparato al aire libre. Este aparato está diseñado para uso doméstico y otras aplicaciones similares a la doméstica, como, p. ej.:

- en cocinas para empleados ubicadas en comercios, oficinas y otros ámbitos profesionales;
- en instalaciones agrícolas;
- para clientes en hoteles, moteles y otras instalaciones residenciales;
- en pensiones.

Este aparato no ha sido diseñado para uso industrial o comercial. Tenga en cuenta que la garantía perderá su validez en caso de un uso no conforme al previsto:

- ▶ No realice ninguna modificación en la construcción del aparato sin nuestra autorización previa, ni utilice ningún equipo suplementario que no haya sido suministrado o autorizado por nuestra parte.
- ▶ Utilice solo accesorios y piezas de repuesto que hayan sido autorizados o suministrados por nuestra parte.
- ▶ Tenga en cuenta toda la información contenida en este manual de instrucciones, especialmente las indicaciones de seguridad. Cualquier otro uso se considerará contrario al uso previsto y puede provocar daños materiales y personales.
- ▶ No exponga el aparato a condiciones extremas. Se debe evitar:
  - una alta humedad del aire o humedad en general;
  - temperaturas extremadamente altas o bajas;
  - radiación solar directa;
  - fuego abierto.

### 3. Indicaciones de seguridad



#### **¡ADVERTENCIA!**

#### **¡Peligro de lesiones!**

Peligro de lesiones para niños y personas con capacidades mentales, sensoriales o físicas reducidas (como discapacitados parciales, personas mayores con limitaciones en sus capacidades físicas y mentales) o con falta de experiencia y conocimiento (como niños mayores).

- ▶ El aparato y los accesorios se deben guardar en un lugar fuera del alcance de los niños.
- ▶ Este aparato puede ser utilizado por niños a partir de los 8 años y por personas con discapacidades físicas, sensoriales o mentales y por aquellas que no tengan la suficiente experiencia o conocimientos, siempre que sean supervisadas o hayan recibido las correspondientes instrucciones sobre el manejo seguro y hayan comprendido los peligros resultantes.
- ▶ Los niños no deben jugar con el aparato.
- ▶ La limpieza y el mantenimiento por parte del usuario no deben ser llevados a cabo por niños, a no ser que tengan 8 años o más y sean supervisados.
- ▶ Mantenga alejados del aparato y del adaptador/cable de red a los niños menores de 8 años.
- ▶ Guarde todos los materiales de embalaje usados (sacos, piezas de poliestireno, etc.) fuera del alcance de los niños.



#### **¡PELIGRO!**

#### **¡Peligro de descarga eléctrica!**

Componentes conductores de corriente. Existe peligro de descarga eléctrica o cortocircuito.

- ▶ Para cargar la batería, utilice el adaptador de red suministrado y el cargador.
- ▶ El adaptador de red solo puede usarse en interiores secos.

- 
- ▶ Conecte el adaptador de red solamente a una toma de corriente accesible y debidamente instalada. La tensión de red local debe corresponderse con las especificaciones técnicas del adaptador de red.
  - ▶ Para que el aparato pueda desconectarse rápidamente de la corriente en caso necesario, la toma de corriente debe estar bien accesible.
  - ▶ Desconecte el aparato tirando de la clavija, no tirando del cable. No doble o aplaste el cable de red.
  - ▶ En caso de desperfectos de la clavija, del cable de red, del cargador o del aparato, o si han entrado líquidos o cuerpos extraños en el interior del aparato, desenchufe el aparato inmediatamente.
  - ▶ Utilice el aparato solamente en espacios cerrados y no lo exponga nunca a agua o a salpicaduras de agua.
  - ▶ No toque el aparato con las manos mojadas cuando esté cargándolo.
  - ▶ Antes del primer uso y después de cada uso, comprobar que no haya daños en el robot aspirador ni en el cable de red.
  - ▶ No poner en marcha el aparato si el robot aspirador, el cargador o el cable de red presentan daños visibles.
  - ▶ Si detecta daños de transporte, diríjase de inmediato al Centro de servicio de Medion.
  - ▶ En caso de ausencia prolongada o de tormenta, desconecte la fuente de alimentación de la toma de corriente.
  - ▶ ¡No sumerja nunca el robot aspirador, el cargador o la fuente de alimentación en agua u otros líquidos! Antes de cada tarea de limpieza y mantenimiento, así como antes de montar y desmontar el accesorio, desenchufe la fuente de alimentación de la toma de corriente.

**¡ADVERTENCIA!****¡Peligro de explosión!**

En caso de aspirar líquidos inflamables o determinados sólidos existe peligro de incendio o explosión.

- ▶ No utilice el aparato cerca de materiales fácilmente inflamables. No aspire objetos de cantos vivos ni objetos o líquidos fácilmente inflamables como, p. ej., cerillas o cenizas calientes.
- ▶ No aspire nunca polvo de tóner (impresora láser o fotocopiadora).

**¡PRECAUCIÓN!****¡Peligro de lesión / peligro de daños en el aparato!**

Existe peligro de lesión o eventuales daños en el aparato por un manejo indebido.

- ▶ Utilice el aparato solo para la aspiración de pequeñas cantidades de polvo, suciedad y migas. Vacíe el depósito para el polvo después de cada uso.
- ▶ No utilice el aparato para aspirar líquido ni ningún tipo de suciedad húmeda.
- ▶ Para evitar tropiezos, no utilice ningún cable de prolongación e informe a las personas presentes sobre el funcionamiento del robot aspirador.
- ▶ Antes del funcionamiento, retire de la zona de trabajo todos los objetos delicados (p. ej., cristal, lámparas, jarrones) y los objetos que puedan ser atrapados por los cepillos o aspirados (p. ej., cordones, ropa, periódicos, cortinas). En caso necesario, coloque la barrera de luz para limitar la zona de trabajo.
- ▶ No tape los sensores ni las ranuras de ventilación del robot aspirador.



---

### 3.1. Manejo de las baterías

El aparato lleva una batería de iones de litio.



**¡ADVERTENCIA!**

**¡Peligro de explosión!**

Las baterías pueden explotar si se exponen a temperaturas muy altas.

- ▶ No tire nunca la batería al fuego.
- ▶ ¡Nunca exponga la batería a un calor excesivo, como radiación solar, fuego, luz artificial intensa o similares!



**¡ATENCIÓN!**

**Peligro de daños en la batería.**

Un manejo inadecuado de la batería puede causar la destrucción total de la batería.

- ▶ Evite golpes fuertes y sacudidas.
- ▶ Cargue la batería periódicamente y, a ser posible, por completo. No deje la batería sin carga durante mucho tiempo.
- ▶ Si la batería ya no se cargara o solo se cargara parcialmente, diríjase al Centro de servicio.
- ▶ No utilice cargadores que estén dañados de algún modo.
- ▶ No deforme ni desmonte la batería. Puede dañarse las manos o los dedos, o el líquido de la batería puede entrar en sus ojos o manchar su piel. En caso de que ocurra, enjuague las zonas afectadas con abundante agua limpia y acuda inmediatamente a un médico.
- ▶ No deje la batería en lugares calientes o fríos. Las temperaturas extremas afectan a la capacidad de carga de la batería.
- ▶ Al eliminar las baterías gastadas respete el medio ambiente (véase el capítulo «9. Extracción del bloque de batería» en la página 102).

---

## 4. Volumen de suministro

DE  
FR  
NL  
**ES**  
IT



**¡PELIGRO!**

**¡Peligro de asfixia!**

Existe peligro de asfixia por la ingestión o inhalación de pequeños componentes o plásticos.

- ▶ Mantenga los plásticos del embalaje alejados de los niños.

Compruebe que el suministro esté completo, y, si no fuera este el caso, avísenos dentro de un plazo de 14 días después de su compra.

Con el paquete que ha adquirido recibe las siguientes piezas:

- Robot aspirador con bloque de batería de iones de litio integrado
- Cargador
- Fuente de alimentación
- Pincel de limpieza
- Manual de instrucciones y documentos de garantía

## 5. Esquema del aparato

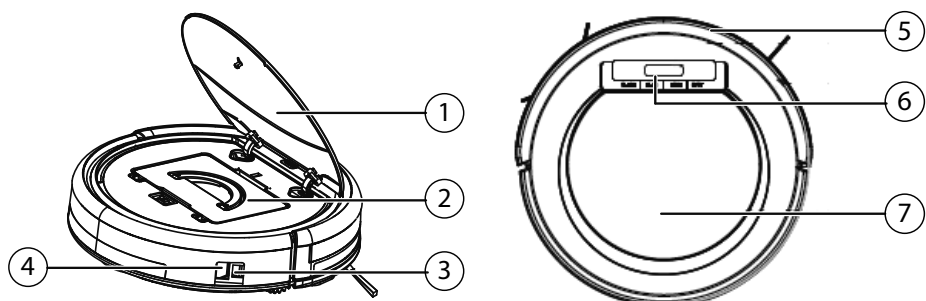

- 1) Tapa del depósito para el polvo
- 2) Depósito para el polvo con filtro
- 3) Conexión de la fuente de alimentación
- 4) Interruptor de encendido/apagado
- 5) Paragolpes
- 6) Elementos de control
- 7) Marca para levantar la tapa

### 5.1. Parte inferior

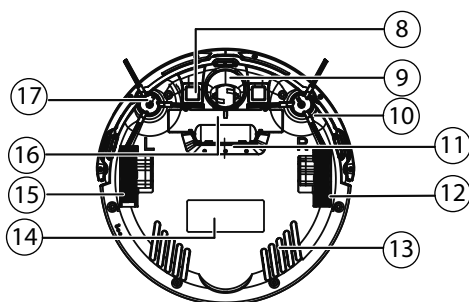

- 8) Contactos de carga
- 9) Rueda: para asistir a la dirección de movimiento
- 10) Cepillo de limpieza, derecha
- 11) Abertura de aspiración
- 12) Rueda: para el avance del aparato
- 13) Ranuras de ventilación

- 
- 14) Placa de características
  - 15) Rueda: para el avance del aparato
  - 16) Compartimento de las pilas
  - 17) Cepillo de limpieza, izquierda

## 5.2. Depósito para el polvo con filtro

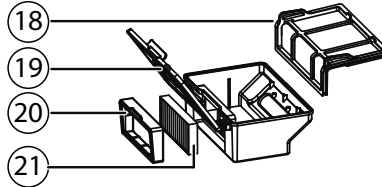

- 18) Filtro para el polvo
- 19) Depósito para el polvo con tapa
- 20) Bastidor de filtro EPA
- 21) Filtro EPA

## 5.3. Cargador

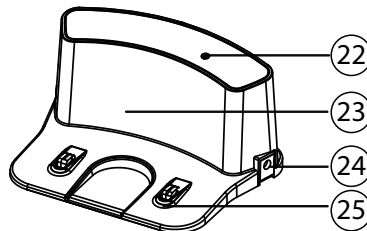

- 22) Lámpara de control
- 23) Carcasa
- 24) Conexión de la fuente de alimentación
- 25) Contactos de carga

## 5.4. Elementos de control

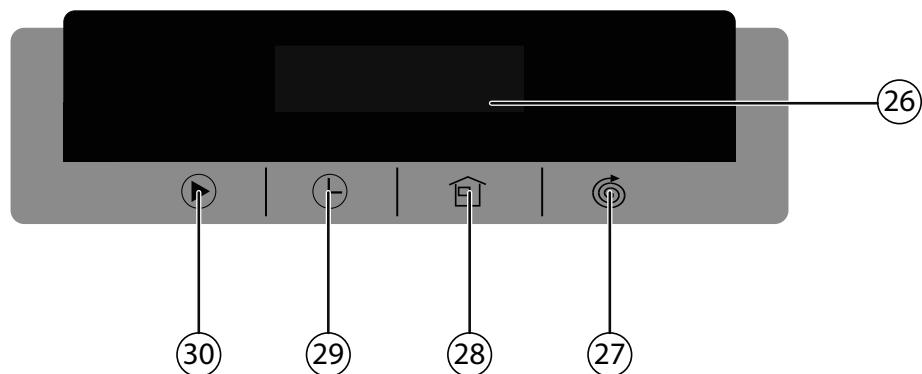

- 26) Indicación en pantalla
- 27) Movimiento de aspiración circular / modo de hora de inicio: disminuir valor numérico
- 28) Regreso al cargador / modo de hora de inicio: incrementar valor numérico
- 29) Modo de hora de inicio: cambio de la indicación de horas a la de minutos
- 30) Inicio: limpieza automática estándar / parada: modo de espera/  
Ajuste de la hora de inicio: confirmación de la selección de la hora de inicio

## 5.5. Indicación en pantalla

Símbolo	Significado
00:00	Modo de espera: seleccione una función.
□□□□	Modo de limpieza de esquinas
AUTO	Modo de limpieza automática
SPOT	Modo de limpieza puntual
BASE	Modo de retorno a la base
Lo	El nivel de la batería es muy bajo. Debe cargarse la batería.

Símbolo	Significado
FULL	La batería está totalmente cargada.
	La batería está en proceso de carga.

## 5.6. Sensores del robot aspirador

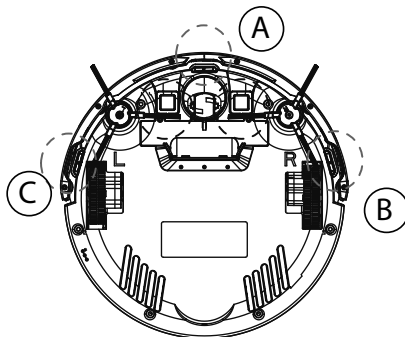

- A Sensor delantero
- B Sensor derecho
- C Sensor izquierdo

## 6. Primera puesta en funcionamiento

### 6.1. Colocación de los cepillos de limpieza

Antes del primer uso se deben colocar los cepillos suministrados.

Los cepillos pueden colocarse y retirarse mediante el uso de un destornillador de estrella.

- ▶ Presione los dos cepillos señalados con **L** y **R** en los soportes hasta que encajen. Tenga en cuenta las indicaciones **L** y **R** en el aparato.

### 6.2. Carga del bloque de batería

El robot aspirador está equipado con un bloque de batería de iones de litio. Tras desembalar el aparato, cargue el bloque de batería por primera vez durante aprox. 4,5 horas. Esto beneficiará a la potencia de la batería a largo plazo.



Ajuste el interruptor de encendido/apagado del robot aspirador en la posición **I**; de lo contrario, no se cargará el bloque de batería.

---

## Carga directa del aparato

- ▶ Conecte la fuente de alimentación suministrada en la conexión correspondiente del lateral del robot aspirador.

## Carga a través del cargador

- ▶ Conecte la fuente de alimentación a su conexión correspondiente en el cargador. Coloque el robot aspirador sobre el cargador de modo que los contactos de carga estén unos sobre otros.
- ▶ Conecte la clavija de enchufe a la toma de corriente.
- ▶ Con esto se empezará a cargar el aparato y en la pantalla se mostrará el proceso de carga por medio de los símbolos intermitentes **IIII**.
- ▶ En cuanto el bloque de batería esté completamente cargado, se mostrará **FULL** en la pantalla.

El bloque de batería debe cargarse como muy tarde cuando aparezca la indicación **LO** en la pantalla.

- ▶ Cargue el bloque de batería antes de la próxima limpieza a través de la fuente de alimentación del aparato o conecte el cargador para que el robot aspirador pueda volver automáticamente allí para su carga.

Con el regreso al cargador se interrumpe el proceso de limpieza.



En caso de que la potencia de la empeore claramente, diríjase al Centro de servicio de Medion.

## 7. Funcionamiento del aspirador

Para conseguir el máximo potencial de limpieza, asegúrese de retirar todos los objetos sueltos que haya por el suelo, como cortinas, ropa, papel, cables sueltos o cables de prolongación.



### **iNOTA!**

#### **¡Peligro de daños materiales!**

El robot aspirador puede atrapar los cables sueltos durante la aspiración y tirar de ellos. Como consecuencia, podrían arrastrarse y caerse, por ejemplo, los aparatos de una mesa y quedar dañados.

- ▶ Coloque los cables fuera del alcance del robot aspirador.





Este robot aspirador no es indicado para alfombras de pelo largo.

Siempre que se pulsa una tecla, se escucha una señal acústica que confirma que se ha pulsado.

- ▶ Antes del encender el aparato, desenchufe la fuente de alimentación del aparato.
- ▶ Asegúrese de que el depósito para el polvo esté limpio y de que el filtro esté correctamente colocado.
- ▶ Coloque el robot aspirador sobre una superficie libre de la habitación.
- ▶ Ajuste el interruptor de encendido/apagado en la posición **I** y el aparato estará listo para su uso.
- ▶ Pulse la tecla Start  del aparato para iniciar la limpieza.

En pantalla aparecerá **AUTO**.

- ▶ Vuelva a pulsar la tecla  para interrumpir la limpieza. Pulse otra vez la tecla  si desea reanudar la limpieza.



Si no pulsa ninguna tecla en el plazo de 30 segundos, el robot aspirador pasará al modo de reposo. Para que el robot aspirador pase del modo de funcionamiento al modo de reposo, mantenga pulsada la tecla  durante aprox. tres segundos. En el modo de reposo, la pantalla está apagada.



En caso de bajo nivel de carga de la batería, el robot aspirador regresará automáticamente al cargador. Con el regreso al cargador se interrumpe el proceso de limpieza.

- ▶ Con el aparato desconectado (interruptor de encendido/apagado en la posición **O**), limpie con regularidad la abertura de aspiración y, después de cada uso, vacíe el depósito para el polvo.

## 7.1. Ajuste del temporizador de cuenta atrás



Para iniciar la limpieza durante su ausencia o en un momento determinado, ajuste el temporizador de cuenta atrás para la limpieza. Proceda del siguiente modo:

- ▶ Ponga el interruptor de encendido/apagado del aparato en la posición **I**.

El robot aspirador estará listo para su uso.



- ▶ Pulse la tecla  para ajustar la hora de cuenta atrás.

La indicación de los minutos parpadea.

- ▶ Con las teclas  (aumentar el valor numérico) y  (disminuir el valor numérico) se pueden ajustar los minutos.

- ▶ Pulse la tecla  para ajustar la indicación de las horas.

La indicación de las horas parpadea.

- ▶ Con las teclas  (aumentar el valor numérico) y  (disminuir el valor numérico) se pueden ajustar las horas.

- ▶ Para confirmar el ajuste, pulse la tecla de inicio/parada .

El temporizador de cuenta atrás está ajustado. La limpieza empezará todos los días a la misma hora.

Para desactivar el temporizador de cuenta atrás, ajuste la indicación de los minutos y las horas a **00:00** como se describe.





Para reiniciar todas las configuraciones, ajuste el interruptor de encendido/apagado en la posición **0**.

## 7.2. Selección del modo

Gracias a los sensores y al paragolpes del aparato, el robot aspirador se desplaza automáticamente por las habitaciones. El usuario puede determinar cómo debe proceder el robot aspirador:

Modo de limpieza	Pulsar tecla	Tipo de limpieza
Automático		Limpieza estándar en función de los obstáculos
Limpieza puntual		Para la limpieza específica de una superficie alrededor del punto de inicio del robot aspirador
Regreso al cargador		El robot aspirador regresa al cargador y recarga el bloque de batería.

## Limpieza y mantenimiento



**¡PELIGRO!**

**¡Peligro de descarga eléctrica!**

Existe peligro de descarga eléctrica / cortocircuito por piezas conductoras de electricidad.

- ▶ ¡No sumerja nunca el robot aspirador, el cargador o la fuente de alimentación en agua u otros líquidos! Limpie el aparato y todos sus accesorios solo en seco o con un paño ligeramente húmedo.
- ▶ Ajuste el interruptor de encendido/apagado en la posición **0** y desenchufe la clavija antes de cada tarea de limpieza y mantenimiento y antes de montar o desmontar un accesorio.

Su robot aspirador se puede limpiar y mantener de forma sencilla y rápida. Vacíe el depósito para el polvo y limpie el filtro después de cada uso. Limpie la abertura de aspiración cuando sea necesario.

- Para la limpieza de la superficie del aparato, no utilice disolventes ni productos de limpieza corrosivos o gaseosos. Pase un paño húmedo por la superficie del robot aspirador y el cargador.
- Limpie la superficie de los sensores y de los contactos de carga con un paño limpio y seco.

### 7.3. Limpieza del depósito para el polvo

Recomendamos vaciar el depósito para el polvo y limpiar el filtro después de cada uso. Siga los siguientes pasos:

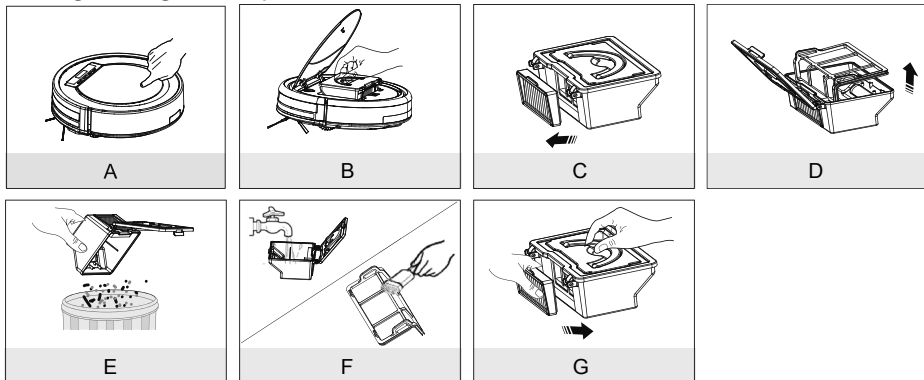

- A) Presione la superficie marcada con **PUSH** en la tapa del aparato. La tapa se abrirá.
- B) Levante el asidero del depósito para el polvo y retire éste del robot aspirador.
- C) Retire el filtro EPA con el bastidor del filtro EPA.
- D) Abra la tapa del depósito para el polvo y retire el filtro para el polvo.
- E) Vacíe el depósito para el polvo en un cubo de basura.
- F) Enjuague el depósito para el polvo con agua. No es necesario limpiarlo cada vez con agua. ¡No meta el depósito para el polvo en el lavavajillas! Limpie el filtro para el polvo y el filtro EPA regularmente con el pincel suministrado.
- G) En cuanto el depósito para el polvo esté seco, coloque de nuevo el filtro. Tras la limpieza, coloque de nuevo el depósito para el polvo y cierre la tapa del robot aspirador.
- Antes de poner el aparato en marcha, asegúrese de que el filtro esté bien montado en el depósito para el polvo.

### 7.4. Limpieza de la abertura de aspiración

Después de algún tiempo puede acumularse suciedad y polvo alrededor de la abertura de aspiración, lo cual puede reducir considerablemente la capacidad de aspiración. Para evitar este efecto, se recomienda limpiar regularmente la abertura de aspiración.

- Apague el aparato.
- Elimine la suciedad y el polvo del interior y alrededor de la abertura de aspiración.

---

## 7.5. Limpieza de los cepillos

Recomendamos limpiar los cepillos con regularidad. Siga los siguientes pasos:

- ▶ Desenchufe el aparato y colóquelo en una superficie lisa con la parte inferior hacia arriba.
- ▶ Suelte los tornillos de los cepillos con un destornillador de estrella. Sujete los cepillos y tire de ellos hacia arriba para retirarlos del aparato.
- ▶ Limpie los cepillos de suciedad y pelos.
- ▶ Después de la limpieza, vuelva a colocar los cepillos.
- ▶ Después de cierto tiempo, deben cambiarse los cepillos para que el funcionamiento sea más eficiente. Para solicitar los accesorios de repuesto, diríjase a nuestro Centro de servicio.



En caso de que los cepillos se deformen, puede ayudar colocar los cepillos en agua caliente para que vuelvan a su forma original.

## 7.6. Limpiar la rueda

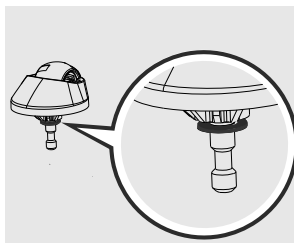
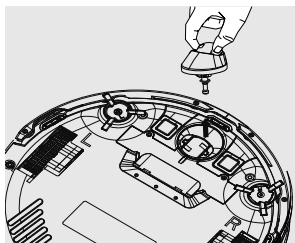

- ▶ Si se bloquea la rueda delantera, retire la rueda y límpiela, eliminando la suciedad con un paño húmedo.
- ▶ Vuelva a colocar la rueda delantera hasta que encaje.

## 8. Solución de problemas

Si se produce una avería en el aparato, compruebe primero si puede solucionar el problema con ayuda del siguiente resumen.

En ningún caso trate de reparar usted mismo el aparato. Si fuera necesario reparar el aparato, diríjase a nuestro Centro de servicio o a cualquier otro taller especializado autorizado.

Problema	Posible causa	Solución
<p>No se puede encender el aparato. En la pantalla aparece el código de error E10.</p>	<p>El bloque de batería está descargado. El interruptor de encendido/apagado está en la posición <b>O</b>.</p>	<ul style="list-style-type: none"> <li>▶ Cargue completamente el bloque de batería durante unas 4,5 horas.</li> <li>▶ Ajuste el interruptor de encendido/apagado en la posición <b>I</b>.</li> </ul>
<p>En la pantalla parpadea el símbolo <b>    </b> en cuanto se enciende el aparato.</p>	<p>El bloque de batería está descargado.</p>	<ul style="list-style-type: none"> <li>▶ Cargue completamente el bloque de batería durante unas 4,5 horas.</li> <li>▶ Elimine todas las averías.</li> </ul>
<p>El robot aspirador no se mueve y en la pantalla se muestran las indicaciones E01 o E02. Se escucha una señal acústica sencilla.</p>	<p>E01: la rueda izquierda está bloqueada. E02: la rueda derecha está bloqueada.</p>	<ul style="list-style-type: none"> <li>▶ Retire todos los impedimentos de las ruedas.</li> </ul>
<p>Avería en el sensor, en la pantalla aparece el código de error E05. Se escucha una señal acústica doble.</p>	<p>El robot aspirador está en un suelo oscuro. El sensor está tapado.</p>	<ul style="list-style-type: none"> <li>▶ Coloque el robot aspirador en un lugar claro.</li> <li>▶ Limpie el sensor.</li> </ul>
<p>El aparato está bloqueado En la pantalla aparece el código de error E06. Se escucha una señal acústica triple.</p>	<p>El robot aspirador está atascado.</p>	<ul style="list-style-type: none"> <li>▶ Coloque el robot aspirador en otro lugar.</li> </ul>
<p>Los cepillos laterales no se mueven.</p>	<p>Bloqueo por suciedad.</p>	<ul style="list-style-type: none"> <li>▶ Extraiga los cepillos, límpielos a fondo y vuelva a colocarlos.</li> </ul>

---

## 9. Extracción del bloque de batería



### **¡CUIDADO!**

#### **Peligro de lesiones.**

- ▶ Mantenga las baterías retiradas lejos de los niños, no las arroje al fuego, no las cortocircuite ni las abra.
  - ▶ ¡No exponga las baterías retiradas a condiciones extremas, p. ej., poniéndolas sobre radiadores o a la luz solar directa! ¡Alto peligro de derrame!
  - ▶ Evite el contacto con la piel, los ojos y las mucosas. En caso de contacto con el ácido de las pilas, lave con abundante agua limpia la zona en cuestión y acuda inmediatamente a un médico.
- 
- ▶ Extraiga el bloque de batería antes de desechar el robot aspirador o en caso de un defecto en el bloque de batería.
  - ▶ Asegúrese de que el bloque de batería esté completamente descargado cuando lo retire.
  - ▶ Apague el aparato y, dado el caso, desenchufe la clavija de la toma de corriente y desconecte el cable de red del aparato.
  - ▶ Afloje los dos tornillos de la parte inferior del robot aspirador con un destornillador de estrella y abra el compartimento de la batería.
  - ▶ Retire el bloque de batería tirando de la lengüeta.
  - ▶ Tire del enchufe del bloque de batería de la toma del aparato.
  - ▶ Al eliminar el bloque de batería respete el medio ambiente (véase «10. Eliminación» en la página 103).
  - ▶ Si cambia el bloque de batería, conecte el enchufe del bloque de batería con la toma del aparato. Coloque un nuevo bloque de batería. Utilice solo un bloque de batería del mismo tipo.
  - ▶ Cierre el compartimento de la batería con los dos tornillos.

## 10. Eliminación



### EMBALAJE

Su aparato está embalado para protegerlo contra eventuales daños durante el transporte. Los embalajes son materias primas y por ello son reutilizables o aptos para ser devueltos al ciclo de reciclaje de materias primas.



### APARATO

No tire bajo ningún concepto el aparato al final de su vida útil a la basura doméstica normal.

Según la directiva 2012/19/UE, se deberá eliminar el aparato al final de su vida útil de forma adecuada según las directrices legales.

Los materiales contenidos en el aparato serán destinados al reciclaje, con lo que se evitará la contaminación del medio ambiente.

Entregue el aparato en un punto de recogida de chatarra electrónica o un punto verde.

Para más información consulte a las entidades responsables de la eliminación de residuos o las autoridades locales competentes.



### PILAS

No tire las pilas usadas a la basura doméstica. Las baterías deben ser depositadas en un punto de recogida para baterías usadas.

---

## 11. Especificaciones técnicas

Volumen:	Aprox. 68 dB
Capacidad del depósito para el polvo:	0,3 l
Tiempo de funcionamiento:	Aprox. 90 min
Peso:	Aprox. 2,17 kg
Dimensiones:	Aprox. 300 x 78 mm

### Bloque de batería

Bloque de batería de iones de litio

Modelo:	UR18650ZT-4S1P-AGX
Fabricante:	BYD, China
Capacidad de la batería:	14,8 V  2600 mAh
Potencia:	38,5 Wh
Duración de la carga:	Aprox. 4,5 horas
Temperatura de servicio:	10-40 °C

### Fuente de alimentación

Modelo:	GSCV0600S019V12E
Fabricante:	GSP, China
Entrada:	100-240 V~, 50/60 Hz, 0,5 A
Salida:	19 V  600 mA
Clase de protección	IP20

**Reservado el derecho a realizar modificaciones técnicas**

## 12. Información de conformidad



Medion AG declara que este aparato se encuentra en conformidad con los requisitos básicos y las demás disposiciones pertinentes:

- Directiva sobre Compatibilidad Electromagnética 2014/30/UE
- Directiva de Baja Tensión 2014/35/UE
- Directiva sobre el Diseño Ecológico 2009/125/CE
- Directiva sobre la Restricción de Sustancias Peligrosas 2011/65/UE

## 13. Aviso legal

Copyright © 2018

Estatus: 27/04/2018

Todos los derechos reservados.

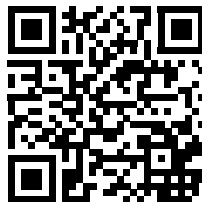

Las presentes instrucciones de uso están protegidas por derechos de copyright.

Queda prohibida su copia mecánica, electrónica y de cualquier otra forma sin el consentimiento por escrito del fabricante.

El copyright pertenece a la empresa:

**Medion AG**

**Am Zehnthof 77**

**45307 Essen**

**Alemania**

Las instrucciones pueden solicitarse a través de la línea de atención al cliente y están disponibles para su descarga en el portal de servicio de [www.medion.com/es/servicio/inicio/](http://www.medion.com/es/servicio/inicio/).

También puede escanearse el código QR de la parte superior para descargar las instrucciones en un dispositivo móvil a través del portal de servicio.

## 14. Condiciones generales de garantía

### 14.1. Aspectos generales

El periodo de garantía es de 24 meses a partir de la fecha de compra del producto. La garantía se refiere a todo tipo de daños de material y de producción que pueden surgir durante el uso normal.

Guarde cuidadosamente el comprobante de compra original. El garante se reserva el derecho a rechazar una reparación en garantía o una confirmación de garantía si no se presenta este comprobante.

En caso de que sea necesario remitirnos su aparato, asegúrese de que esté embalado de modo seguro para el transporte. Si no se especifica otra cosa, usted cargará con los gastos de envío así como con el riesgo del transporte. No se asume la responsabilidad por otros materiales enviados que no formen parte del volumen de suministro original del producto.

Rogamos que se entregue al garante junto con el aparato una descripción del fallo lo más detallada posible. Para la reclamación de sus derechos y antes de enviar su aparato, póngase en contacto con la línea de atención al cliente del garante o el portal de servicio. Allí recibirá información sobre los siguientes pasos a seguir.

Esta garantía no tiene ninguna repercusión sobre sus derechos legales y queda sujeta al derecho vigente del país en el que se efectuó la primera compra del producto por parte del cliente final.



---

### **14.1.1. Alcance**

En caso de darse un fallo de su producto cubierto por esta garantía, el garante asegura con esta garantía la reparación o la sustitución del producto. La decisión de si debe procederse a una reparación o a una sustitución corresponde al garante. En este sentido, podrá decidir a su parecer si, en lugar de reparar el aparato enviado para su reparación en garantía, va a sustituir el aparato por otro totalmente revisado de la misma calidad.

No se asume la garantía de pilas o baterías, ni tampoco de los consumibles, es decir, piezas que durante el uso normal del aparato tienen que sustituirse con regularidad, como, p. ej., la lámpara de los proyectores.

Un error de píxel (un punto de color permanente en la imagen, más claro o más oscuro) no se considera un defecto por regla general. El número exacto de puntos de imagen erróneos admisible puede consultarse en la descripción del manual de este producto.

No se asume la garantía por imágenes retenidas en aparatos de plasma o LCD que hayan sido originadas por un uso inadecuado del aparato. El procedimiento a seguir para el funcionamiento de su aparato de plasma o LCD puede consultarse en la descripción del manual de este producto.

La garantía no abarca los errores de reproducción de soportes de datos que fueron creados en un formato no compatible o con un software inadecuado.

Si durante la reparación se comprobase que se trata de un fallo no cubierto por la garantía, el garante se reservará el derecho a facturar los gastos en forma de un importe global por la tramitación así como la reparación a cuenta del cliente, incluido el material y la mano de obra, según un presupuesto presentado al cliente. Usted como cliente será informado con anterioridad; le corresponde el derecho a aceptar o rechazar este procedimiento.

### **14.1.2. Exclusión**

El garante no asume la garantía en caso de fallos y daños originados por influencias externas, daños accidentales, uso inadecuado, así como modificaciones, reformas o ampliaciones realizadas en el producto, uso de piezas procedentes de otros fabricantes, descuido, virus o errores de software, transporte inadecuado, embalaje inadecuado o la pérdida durante el reenvío del producto.

La garantía se extingue en caso de que el fallo del aparato se haya ocasionado durante un mantenimiento o una reparación efectuados por personal ajeno al servicio técnico autorizado por el garante. La garantía también cesa si los adhesivos o números de serie del aparato o de una parte integrante del mismo se han modificado o manipulado de modo que sean ilegibles.

### **14.1.3. Línea de atención al cliente**

Antes de remitir el aparato al garante tiene que comunicarse con nosotros a través de la línea de atención al cliente o el portal de servicio. Recibirá allí más informaciones de cómo hacer uso de su derecho de garantía.

El uso de la línea de atención al cliente puede estar sujeto a gastos.

La línea de atención al cliente no sustituye de ningún modo la formación del usuario en software o hardware, la consulta en el manual, o la asistencia para productos de otras empresas.

---

## 14.2. Condiciones especiales de garantía para la reparación in situ y la sustitución in situ

Siempre que figure un derecho a reparación in situ o a sustitución in situ, se aplicarán a su producto las condiciones especiales de garantía para la reparación in situ y la sustitución in situ.

Para poder efectuar la reparación in situ o la sustitución in situ, deberá asegurar por su parte los siguientes puntos:

- Deberá conceder al personal del garante que le visite para dicho fin un acceso ilimitado, seguro e inmediato a los aparatos.
- Deberá poner a disposición del personal los dispositivos de telecomunicación que necesiten para ejecutar correctamente su encargo, para fines de prueba y de diagnóstico, así como para la eliminación de errores, asumiendo Ud. los gastos.
- Usted mismo será responsable de la recuperación de sus propias aplicaciones de software después de haber recurrido al servicio de asistencia del garante.
- Usted mismo se responsabilizará de la configuración y la conexión de aparatos externos, si los hubiere, después de haber recurrido al servicio de asistencia del garante.
- El periodo de cancelación libre de costes para la reparación in situ o la sustitución in situ es de 48 horas como mínimo; después tendremos que facturar los gastos que se nos hayan presentado debido a una cancelación demorada o no efectuada.

## 15. Dirección del Servicio

 902151448  914604772

(0,10 € + 0,072 €/min + IVA, desde red fija, puede variar desde redes móviles)

 Lu. - Vi.: 08:30 - 17:30

 [www.medion.es](http://www.medion.es)

@ Utilice el formulario de contacto en: [www.medion.com/contact](http://www.medion.com/contact)



---

# Sommario

<b>1.</b>	<b>Informazioni relative al presente manuale .....</b>	<b>110</b>
1.1.	Spiegazione dei simboli .....	110
<b>2.</b>	<b>Utilizzo conforme .....</b>	<b>112</b>
<b>3.</b>	<b>Indicazioni di sicurezza .....</b>	<b>113</b>
3.1.	Utilizzo delle batterie.....	116
<b>4.</b>	<b>Fornitura.....</b>	<b>117</b>
<b>5.</b>	<b>Caratteristiche dell'apparecchio .....</b>	<b>118</b>
5.1.	Lato inferiore .....	118
5.2.	Contenitore per la polvere con filtro.....	119
5.3.	Base di carica .....	119
5.4.	Comandi.....	120
5.5.	Display .....	120
5.6.	Sensori sull'aspirapolvere .....	121
<b>6.</b>	<b>Prima messa in funzione .....</b>	<b>121</b>
6.1.	Montare le spazzole di pulizia .....	121
6.2.	Caricare la batteria.....	121
<b>7.</b>	<b>Funzionamento dell'aspirapolvere .....</b>	<b>122</b>
7.1.	Impostare il timer di conto alla rovescia.....	123
7.2.	Selezionare la modalità.....	124
7.3.	Pulire il contenitore della polvere .....	125
7.4.	Pulire l'apertura di aspirazione .....	125
7.5.	Pulire le spazzole .....	126
7.6.	Pulizia della ruota.....	126
<b>8.</b>	<b>Soluzione dei problemi .....</b>	<b>127</b>
<b>9.</b>	<b>Estrarre la batteria.....</b>	<b>128</b>
<b>10.</b>	<b>Smaltimento.....</b>	<b>129</b>
<b>11.</b>	<b>Dati tecnici .....</b>	<b>130</b>
<b>12.</b>	<b>Informazioni sulla conformità .....</b>	<b>130</b>
<b>13.</b>	<b>Note legali .....</b>	<b>131</b>
<b>14.</b>	<b>Condizioni generali di garanzia.....</b>	<b>131</b>
14.1.	Informazioni generali .....	131
14.2.	Particolari condizioni di garanzia per riparazioni o sostituzioni a domicilio .....	133
<b>15.</b>	<b>Service Indirizzo .....</b>	<b>133</b>
15.1.	Italia .....	133
15.2.	Svizzera.....	133

---

# 1. Informazioni relative al presente manuale



Leggere attentamente le presenti istruzioni per l'uso e seguire tutte le indicazioni riportate. In tal modo si potrà garantire il sicuro funzionamento e la lunga durata dell'apparecchio. Tenere queste istruzioni sempre a portata di mano in prossimità dell'apparecchio. Conservarle con cura per poterle consegnare al nuovo proprietario in caso di cessione dell'apparecchio.

## 1.1. Spiegazione dei simboli



### **PERICOLO!**

Avviso di pericolo letale immediato!



### **AVVERTENZA!**

Avviso di un possibile pericolo letale e/o del pericolo di gravi lesioni irreversibili!



### **AVVERTENZA!**

Segnalazione di pericolo di scosse elettriche!



### **AVVERTENZA!**

Segnalazione di pericolo dovuto a materiali a rischio di esplosione!



### **ATTENZIONE!**

Avviso di possibili lesioni di media o lieve entità!



### **AVVISO!**

Seguire le indicazioni al fine di evitare danni alle cose!



Ulteriori informazioni sull'utilizzo dell'apparecchio!



## AVVISO!

Osservare le note nelle istruzioni per l'uso!

•

Punto elenco / Segnala un'informazione relativa a un evento che si può verificare durante l'utilizzo

▶

Istruzioni da seguire



Dichiarazione di conformità (vedere capitolo "Informazioni sulla conformità"): I prodotti contrassegnati con questo simbolo soddisfano i requisiti delle direttive CE.



### Classe di protezione II

Gli apparecchi elettrici della classe di protezione II possiedono un isolamento permanente doppio e/o rinforzato e non hanno possibilità di connessione per un conduttore di terra. L'involucro di un apparecchio elettrico racchiuso da materiale isolante della classe di protezione II può costituire parzialmente o totalmente l'isolamento supplementare o rinforzato.



Simbolo corrente continua

Fig. A



### Indicazione della polarità

Negli apparecchi con spine a corrente continua, questi simboli indicano la polarità della spina. Esistono due varianti di polarità: interna positiva ed esterna negativa (fig. A) oppure interna negativa ed esterna positiva (fig. B).

Fig. B

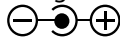

Simbolo per alimentazione a commutazione



### Trasformatore - a prova di cortocircuito

Trasformatore in cui la temperatura non supera dei valori limite impostati, se il trasformatore è in sovraccarico o in cortocircuito e che, una volta eliminato il sovraccarico o il cortocircuito, continua a soddisfare tutti i requisiti di tale norma.



### Utilizzo in ambienti chiusi

Gli apparecchi che riportano questo simbolo sono idonei solo all'utilizzo in ambienti chiusi.



Smaltire l'apparecchio nel rispetto dell'ambiente (vedere "10. Smaltimento" a pagina 129)

- 
- IP20** Conformemente alla DIN EN 60529 il presente apparecchio dispone di una protezione di tipo IP20, ciò significa:  
L'alloggiamento dell'apparecchio è protetto:
- contro l'accesso con un dito a componenti pericolosi
  - contro la penetrazione di oggetti esterni con un diametro di 12,5 mm e più
- L'alloggiamento dell'apparecchio non è impermeabile.

## **2. Utilizzo conforme**

Il robot aspirapolvere serve per pulire in modo autonomo e a secco pavimenti lisci e piani in ambienti interni.

Non utilizzarlo all'aperto. L'apparecchio è destinato all'utilizzo domestico o simile, come ad esempio

- nelle cucine per i collaboratori di un negozio, di un ufficio o di altre aziende;
- in tenute agricole;
- per clienti di hotel, motel e altri contesti abitativi;
- nei bed & breakfast.

L'apparecchio non è destinato all'uso professionale o industriale.

Attenzione, in caso di utilizzo non conforme, la garanzia decade:

- ▶ Non modificare l'apparecchio senza la nostra approvazione e non utilizzare alcun altro dispositivo non approvato o fornito da noi.
- ▶ Utilizzare esclusivamente pezzi di ricambio e accessori forniti o approvati da noi.
- ▶ Attenersi a tutte le indicazioni fornite dalle presenti istruzioni per l'uso, in particolare alle indicazioni di sicurezza. Qualsiasi altro utilizzo è considerato non conforme e può provocare danni alle persone o alle cose.
- ▶ Non esporre l'apparecchio a condizioni estreme. Occorre evitare:
  - Elevata umidità dell'aria o umidità in generale,
  - temperature estremamente alte o basse,
  - raggi diretti del sole,
  - fiamme libere.

### 3. Indicazioni di sicurezza



#### **AVVERTENZA!**

##### **Pericolo di lesioni!**

Pericolo di lesioni per bambini e persone con ridotte capacità fisiche, sensoriali o intellettive (ad es. persone parzialmente disabili, anziani con capacità fisiche o intellettive ridotte) o con carenza di esperienza e di conoscenze (ad es. bambini grandi).

- ▶ Tenere l'apparecchio e gli accessori fuori dalla portata dei bambini.
- ▶ Il presente apparecchio può essere utilizzato da bambini dagli 8 anni in su e da persone con capacità fisiche, sensoriali o intellettive ridotte o con carenza di esperienza e/o di conoscenze, a condizione che siano sorvegliati o istruiti circa l'utilizzo sicuro dell'apparecchio e siano consapevoli dei pericoli che ne derivano.
- ▶ I bambini non devono giocare con l'apparecchio.
- ▶ La pulizia e la manutenzione spettanti all'utilizzatore non devono essere eseguite da bambini, tranne se al di sopra degli 8 anni e se sorvegliati.
- ▶ Tenere l'apparecchio, l'alimentatore e il cavo di alimentazione fuori dalla portata dei bambini di età inferiore agli 8 anni.
- ▶ Tenere tutti i materiali di imballaggio utilizzati (sacchetti, pezzi di polistirolo, ecc.) fuori dalla portata dei bambini.



#### **PERICOLO!**

##### **Pericolo di scossa elettrica!**

Componenti sotto tensione. Pericolo di scossa elettrica/cortocircuito.

- ▶ Per ricaricare la batteria utilizzare solo l'alimentatore fornito in dotazione e la base di carica.
- ▶ L'alimentatore deve essere usato soltanto in ambienti interni asciutti.



- 
- ▶ Collegare l'alimentatore solamente a una presa di corrente ben accessibile e installata a norma. La tensione di rete locale deve corrispondere a quella indicata nei dati tecnici dell'alimentatore.
  - ▶ La presa deve essere liberamente accessibile per consentire di scollegare rapidamente l'apparecchio dalla rete elettrica in caso di emergenza.
  - ▶ Quando si estrae il cavo di alimentazione dalla presa elettrica, afferrarlo dalla spina e non tirare il cavo. Non piegare o schiacciare il cavo di alimentazione.
  - ▶ In caso di danni alla spina, al cavo di alimentazione, alla base di carica o all'apparecchio, oppure in caso di penetrazione di liquidi o di corpi estranei all'interno dell'apparecchio, staccare immediatamente la spina dalla presa elettrica.
  - ▶ Utilizzare l'apparecchio solo in ambienti chiusi e non esporlo a gocce o spruzzi d'acqua.
  - ▶ Durante la ricarica non toccare l'apparecchio con le mani bagnate.
  - ▶ Prima di iniziare a utilizzare l'aspirapolvere e dopo ogni utilizzo assicurarsi che l'apparecchio e il cavo di alimentazione non siano danneggiati.
  - ▶ Non mettere in funzione l'aspirapolvere se si riscontrano danni all'apparecchio stesso, alla base di carica o all'alimentatore.
  - ▶ Nel caso si riscontrino danni dovuti al trasporto, rivolgersi immediatamente al servizio di assistenza Medion.
  - ▶ In caso di lunghi periodi di assenza o di temporali, scollegare l'alimentatore dalla presa elettrica.
  - ▶ Non immergere mai l'aspirapolvere, la base di carica o l'alimentatore in acqua o in altri liquidi! Prima di ogni pulizia e manutenzione, così come prima di montare o smontare gli accessori, scollegare l'alimentatore dalla presa elettrica.

**AVVERTENZA!****Pericolo di esplosione!**

L'aspirazione di liquidi infiammabili o di determinati materiali solidi può causare incendi o esplosioni.

- ▶ Non utilizzare l'apparecchio in prossimità di materiali facilmente infiammabili. Non aspirare oggetti con spigoli vivi oppure oggetti o liquidi facilmente infiammabili come fiammiferi o cenere calda.
- ▶ Non aspirare in nessun caso polvere di toner (di stampanti laser, fotocopiatrici).

**ATTENZIONE!****Pericolo di lesioni/di danni all'apparecchio!**

L'utilizzo improprio dell'apparecchio può causare lesioni o danni all'apparecchio stesso.

- ▶ Utilizzare l'apparecchio soltanto per aspirare piccole quantità di polvere, sporco e briciole. Svuotare il recipiente della polvere dopo ogni utilizzo.
- ▶ Non utilizzare l'apparecchio per aspirare liquidi o sporcizia umida.
- ▶ Per non rischiare di inciampare, non utilizzare prolunghe e informare le persone presenti che si sta per utilizzare l'aspirapolvere.
- ▶ Prima di utilizzare l'apparecchio, rimuovere dalla zona da aspirare tutti gli oggetti fragili (ad es. vetro, lampade, vasi) e quelli che possono impigliarsi nelle spazzole o possono essere aspirati (ad es. cavi, capi d'abbigliamento, giornali, tende). Se necessario, posizionare la barriera fotoelettrica per delimitare l'area da aspirare.
- ▶ Non coprire i sensori e le fessure di aerazione dell'aspirapolvere.

---

### 3.1. Utilizzo delle batterie

L'apparecchio contiene una batteria agli ioni di litio.



#### **AVVERTENZA!**

#### **Pericolo di esplosione!**

Le batterie possono esplodere se vengono esposte a calore elevato.

- ▶ Non gettare la batteria nel fuoco.
- ▶ Non esporre la batteria a calore eccessivo come luce del sole, luce artificiale intensa, fuoco o simili!



#### **AVVISO!**

#### **Pericolo di danni alla batteria.**

L'utilizzo improprio della batteria può causare la distruzione completa della batteria stessa.

- ▶ Evitare urti e vibrazioni forti.
- ▶ Caricare periodicamente la batteria e, se possibile, completamente. Non lasciare mai la batteria scarica per un lungo periodo.
- ▶ Nel caso la batteria non venisse più ricaricata, o venisse caricata solo parzialmente, rivolgersi all'assistenza.
- ▶ Non utilizzare caricabatterie che presentino un qualsiasi tipo di danno.
- ▶ Non smontare o deformare la batteria. Le mani e le dita potrebbero subire lesioni oppure il liquido della batteria potrebbe venire a contatto con gli occhi o con la pelle. Se ciò dovesse accadere, sciacquare i punti interessati con abbondante acqua pura e informare immediatamente il medico.
- ▶ Non lasciare la batteria in ambienti molto caldi o umidi. Le temperature estreme compromettono la capacità di carica della batteria.
- ▶ Le batterie usate devono essere smaltite nel rispetto dell'ambiente (vedere cap. "9. Estrarre la batteria" a pagina 128).

---

## 4. Fornitura



### **PERICOLO!**

#### **Pericolo di soffocamento!**

Pericolo di soffocamento in seguito all'inghiottimento o all'inalazione di componenti piccoli o pellicole dell'imballaggio.

- ▶ Tenere la pellicola dell'imballaggio fuori dalla portata dei bambini.

Verificare l'integrità della confezione e comunicare l'eventuale incompletezza della fornitura entro 14 giorni dall'acquisto.

La confezione del prodotto acquistato comprende quanto segue:

- Robot aspirapolvere con batteria agli ioni di litio integrata
- Base di carica
- Alimentatore
- Spazzolino di pulizia
- Istruzioni per l'uso e documenti di garanzia

## 5. Caratteristiche dell'apparecchio

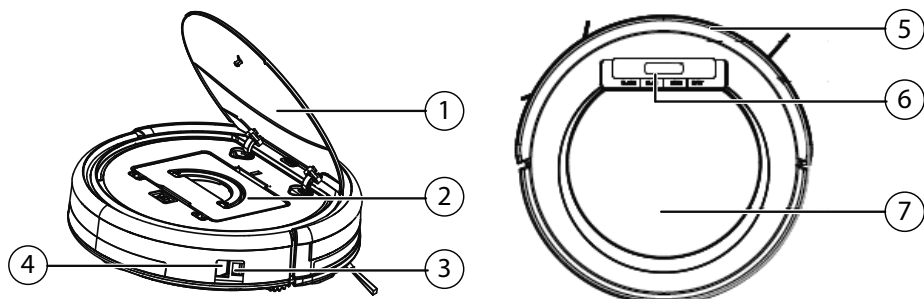

- 1) Coperchio del contenitore per la polvere
- 2) Contenitore per la polvere con filtro
- 3) Presa per l'alimentatore
- 4) Interruttore On/Off
- 5) Paraurti
- 6) Comandi
- 7) Indicazione per apertura coperchio

### 5.1. Lato inferiore

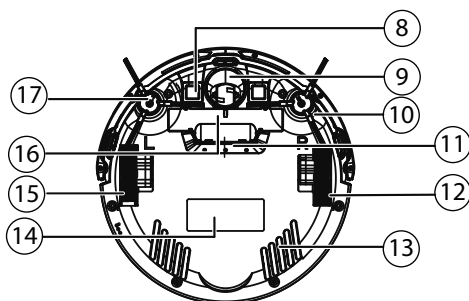

- 8) Contatti di carica
- 9) Ruota: per agevolare la direzione di movimento
- 10) Spazzola di pulizia, destra
- 11) Apertura di aspirazione
- 12) Ruota: per l'avanzamento dell'apparecchio
- 13) Fessure di aerazione

- 
- 14) Targhetta
  - 15) Ruota: per l'avanzamento dell'apparecchio
  - 16) Vano della batteria
  - 17) Spazzola di pulizia, sinistra

## 5.2. Contenitore per la polvere con filtro

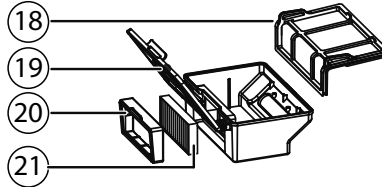

- 18) Filtro per la polvere
- 19) Contenitore per la polvere con coperchio
- 20) Cornice del filtro EPA
- 21) Filtro EPA

## 5.3. Base di carica

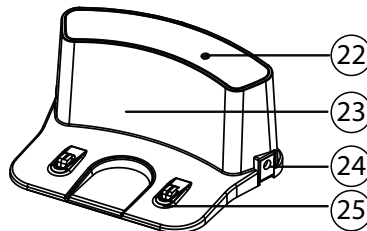

- 22) Spia
- 23) Rivestimento
- 24) Presa per l'alimentatore
- 25) Contatti di carica

## 5.4. Comandi

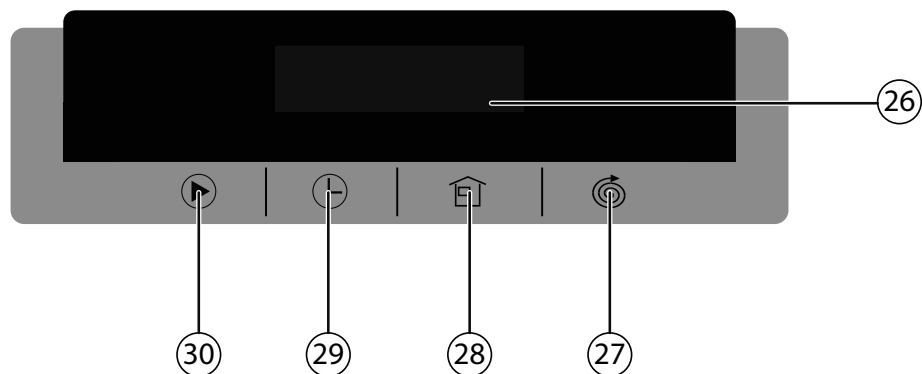

- 26) Display
- 27) Movimento di aspirazione circolare/in modalità ora di avvio: diminuzione del valore numerico
- 28) Ritorno alla base di carica/modalità ora di avvio: aumento del valore numerico
- 29) Modalità ora di avvio: passaggio dalla visualizzazione delle ore a quella dei minuti
- 30) Avvio: pulizia standard automatica/Arresto: modalità standby/  
Imposta ora di avvio: conferma selezione dell'orario di avvio

## 5.5. Display

Simbolo	Significato
00:00	Modalità standby. Selezionare una funzione.
□ □ □ □	Modalità pulizia angoli
AUTO	Modalità pulizia automatica
SPOT	Modalità pulizia a spot
BASE	Ritorno alla modalità base
Lo	Il livello della batteria è piuttosto basso. La batteria deve essere ricaricata.

Simbolo	Significato
FULL	La batteria è completamente carica.
	La batteria è in carica.

## 5.6. Sensori sull'aspirapolvere

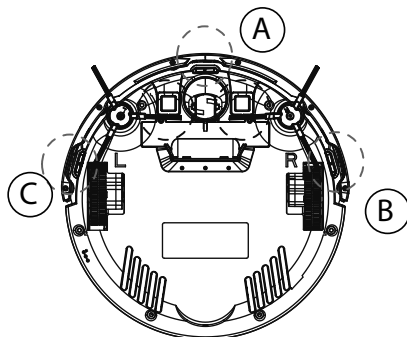

- A Sensore anteriore
- B Sensore destro
- C Sensore sinistro

## 6. Prima messa in funzione

### 6.1. Montare le spazzole di pulizia

Prima di utilizzare l'apparecchio per la prima volta è necessario montare le spazzole fornite in dotazione.

Le spazzole possono essere montate e smontate con un cacciavite a croce.

- ▶ Premere le due spazzole contrassegnate con **L** e **R** sui supporti finché scattano in sede. Fare attenzione alle indicazioni **L** e **R** sull'apparecchio.

### 6.2. Caricare la batteria

L'aspirapolvere è dotato di una batteria agli ioni di litio. Una volta estratto l'apparecchio dall'imballo, caricare innanzi tutto la batteria per ca. 4,5 ore. Questa operazione migliora le prestazioni della batteria a lungo termine.



Posizionare l'interruttore On/Off dell'aspirapolvere su **I**, altrimenti la batteria non viene caricata.



---

## Carica diretta dell'apparecchio

- ▶ Collegare l'alimentatore in dotazione alla presa per l'alimentatore che si trova sul lato dell'aspirapolvere.

## Carica mediante la base di carica

- ▶ Collegare l'alimentatore alla relativa presa sulla base di carica. Posizionare l'aspirapolvere sulla base di carica in modo che i contatti di carica siano appoggiati gli uni sopra gli altri.
- ▶ Collegare la spina alla presa di corrente.
- ▶ L'apparecchio viene caricato, il processo di ricarica viene visualizzato sul display con il simbolo lampeggiante **IIII**.
- ▶ Appena la batteria è completamente carica, sul display viene visualizzato **FULL**.

La batteria deve essere ricaricata, al più tardi quando sul display viene visualizzato **LO**.

- ▶ Prima di utilizzare di nuovo l'aspirapolvere, caricare la batteria con l'alimentatore collegato all'apparecchio oppure collegare la base di carica, così che l'apparecchio possa tornare automaticamente alla base quando la batteria è scarica.

Con il ritorno alla base di carica la pulizia viene interrotta.



Se le prestazioni della batteria dovessero diminuire sensibilmente, rivolgersi al centro di assistenza Medion.

## 7. Funzionamento dell'aspirapolvere

Per ottenere i migliori risultati di pulizia, assicurarsi di avere rimosso tutti gli oggetti dal pavimento come tende, capi d'abbigliamento, carta, cavi liberi e prolunghe.



### AVVISO!

#### Pericolo di danni alle cose!

I cavi liberi possono restare impigliati nell'aspirapolvere e venire trascinati, facendo cadere da un tavolo gli eventuali apparecchi collegati che in tal modo potrebbero subire danni.

- ▶ Spostare i cavi al di fuori della portata dell'aspirapolvere.





L'aspirapolvere non è idoneo a essere utilizzato su tappeti a pelo lungo.

Ogni volta che si preme un tasto, viene emesso un segnale acustico che conferma la pressione del tasto.

- ▶ Prima dell'accensione, staccare il connettore dell'alimentatore dall'apparecchio.
- ▶ Assicurarsi che il contenitore della polvere sia pulito e il filtro inserito correttamente.
- ▶ Collocare l'aspirapolvere in una zona libera della stanza.
- ▶ Posizionare l'interruttore On/Off su **I**: l'apparecchio è pronto all'uso.
- ▶ Per avviare la pulizia, premere il tasto Avvio  sull'apparecchio.

Sul display viene visualizzato **AUTO**.

- ▶ Per interrompere la pulizia, premere di nuovo il tasto . Se si desidera proseguire la pulizia, premere ancora una volta il tasto .



Se non viene premuto alcun tasto entro 30 secondi, l'aspirapolvere passa alla modalità di riposo. Prima di utilizzare l'aspirapolvere è possibile metterlo direttamente in modalità di riposo tenendo premuto il tasto  per circa tre secondi. In modalità di riposo il display è spento.



Quando il livello di carica della batteria è basso, l'aspirapolvere torna automaticamente alla base di carica. Con il ritorno alla base di carica la pulizia viene interrotta.

- ▶ Ad apparecchio spento (interruttore On/Off sulla posizione **O**) pulire l'apertura di aspirazione e dopo ogni utilizzo svuotare il contenitore della polvere.

## 7.1. Impostare il timer di conto alla rovescia



Per avviare la pulizia in propria assenza o a una determinata ora, impostare il timer di conto alla rovescia per la pulizia. Procedere come segue:

- ▶ Impostare l'interruttore On/Off dell'apparecchio sulla posizione **I**.

L'aspirapolvere è pronto all'uso.



- ▶ Premere il tasto  per impostare l'ora per il conto alla rovescia.

I minuti lampeggiano.

- ▶ Con i tasti  (per aumentare il valore) o  (per diminuire il valore) si impostano i minuti.

- ▶ Premere il tasto  per impostare le ore.

Le ore lampeggiano.

- ▶ Con i tasti  (per aumentare il valore) o  (per diminuire il valore) si impostano le ore.

- ▶ Confermare l'immissione premendo il tasto Avvio/Arresto .

Il timer di conto alla rovescia è impostato e ogni giorno alla stessa ora avvia la pulizia.

Per disattivare il timer di conto alla rovescia, impostare i minuti e le ore come descritto su **00:00**.



Impostando l'interruttore On/Off sulla posizione **0** vengono ripristinate tutte le impostazioni.

## 7.2. Selezionare la modalità

L'aspirapolvere viene guidato automaticamente attraverso le stanze dai sensori e dal paraurti. È possibile decidere come deve procedere l'aspirapolvere:

Modalità di pulizia	Premere il tasto	Tipo di pulizia
Automatico		Pulizia standard in base agli ostacoli
Pulizia punto per punto		Per pulire una zona precisa intorno al punto di avvio dell'aspirapolvere
Ritorno alla base di carica		L'aspirapolvere torna alla base e ricarica la batteria.

## Pulizia e manutenzione



### PERICOLO!

#### Pericolo di scossa elettrica!

Rischio di scossa elettrica/cortocircuito per la presenza di componenti sotto tensione.

- ▶ Non immergere mai l'aspirapolvere, la base di carica o l'alimentatore in acqua o in altri liquidi! Pulire l'apparecchio e tutti i componenti degli accessori solo a secco o utilizzando un panno leggermente umido.
- ▶ Posizionare l'interruttore On/Off su **0** e, prima di ogni pulizia o manutenzione così come prima di montare e smontare accessori, staccare la spina dalla presa elettrica.

La pulizia e la manutenzione dell'aspirapolvere sono semplici e rapide. Svuotare il contenitore della polvere e pulire il filtro dopo ogni utilizzo. All'occorrenza pulire l'apertura di aspirazione.

- Per pulire la superficie dell'apparecchio non utilizzare solventi né detersivi corrosivi o gassosi. Passare un panno inumidito sulla superficie dell'aspirapolvere e sulla base di carica.
- Pulire le superfici dei sensori e i contatti di carica con un panno asciutto e pulito.

### 7.3. Pulire il contenitore della polvere

Si raccomanda di svuotare il contenitore della polvere e di pulire il filtro dopo l'uso. Eseguire le operazioni sotto indicate:

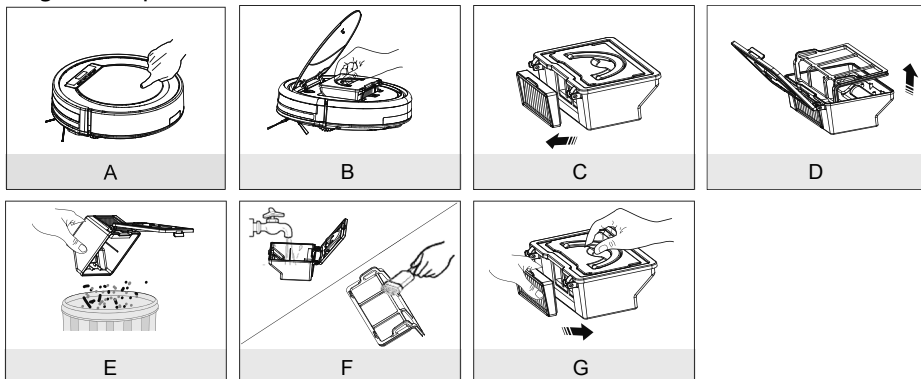

- A) Premere la zona contrassegnata con **PUSH** sul coperchio dell'apparecchio. Il coperchio si apre.
  - B) Sollevare la maniglia del contenitore per la polvere e rimuoverlo dall'aspirapolvere.
  - C) Estrarre il filtro EPA con la relativa cornice.
  - D) Aprire il coperchio del contenitore per la polvere e rimuovere il filtro per la polvere.
  - E) Svuotare il contenitore della polvere sopra un bidone dei rifiuti.
  - F) Sciacquare il contenitore della polvere con acqua. La pulizia con acqua non è necessaria ogni volta. Non mettere il contenitore della polvere in lavastoviglie! Pulire regolarmente il filtro per la polvere e il filtro EPA con lo spazzolino fornito in dotazione.
  - G) Quando il contenitore della polvere è asciutto, reinserire il filtro. Al termine della pulizia, rimontare il contenitore della polvere e chiudere il coperchio dell'aspirapolvere.
- ▶ Prima della messa in funzione, assicurarsi che il filtro del contenitore della polvere sia inserito correttamente.

### 7.4. Pulire l'apertura di aspirazione

Dopo qualche tempo sull'apertura di aspirazione possono accumularsi polvere e sporcizia che pregiudicano la potenza di aspirazione. Per evitare ciò, pulire l'apertura di aspirazione a intervalli di tempo regolari.

- ▶ Spegner l'apparecchio.
- ▶ Rimuovere la polvere e la sporcizia sull'apertura di aspirazione e al suo interno.

---

## 7.5. Pulire le spazzole

Si raccomanda una pulizia periodica delle spazzole. Seguire i passaggi sotto indicati:

- ▶ Spegner l'apparecchio e appoggiarlo su una base piana con il lato inferiore rivolto verso l'alto.
- ▶ Allentare le viti sulle spazzole con un cacciavite a croce. Tenere ferme le spazzole ed estrarle dall'apparecchio tirandole dritte verso l'alto.
- ▶ Pulire le spazzole da sporcizia e capelli.
- ▶ Dopo la pulizia reinserire le spazzole.
- ▶ Dopo qualche tempo, per mantenere l'efficienza dell'apparecchio, occorre sostituire le spazzole. Per gli accessori di ricambio ordinabili, rivolgersi al nostro servizio di assistenza.



Se le spazzole dovessero piegarsi, può essere utile immergerle in acqua calda in modo che riprendano la loro forma originale.

## 7.6. Pulizia della ruota

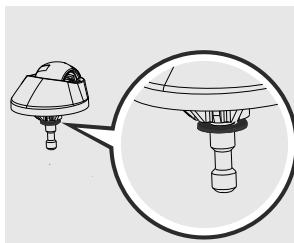
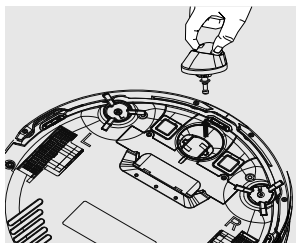

- ▶ In caso di bloccaggio della ruota anteriore, rimuovere la ruota ed eliminare lo sporco con l'ausilio di un panno umido.
- ▶ Infine rimontare la ruota anteriore facendola scattare in sede.

## 8. Soluzione dei problemi

Se si verifica un problema durante l'utilizzo dell'apparecchio, tentare innanzitutto di risolverlo con l'aiuto delle seguenti istruzioni.

Non tentare in nessun caso di riparare l'apparecchio autonomamente. Nel caso sia necessaria una riparazione, rivolgersi al nostro centro di assistenza o a un altro centro specializzato.

Problema	Possibile causa	Soluzione
L'apparecchio non si accende. Sul display viene visualizzato il codice di errore E10.	La batteria è scarica. L'interruttore On/Off deve trovarsi in posizione <b>0</b> .	<ul style="list-style-type: none"><li>▶ Fare caricare la batteria completamente per circa 4,5 ore.</li><li>▶ Posizionare l'interruttore On/Off su <b>I</b>.</li></ul>
Dopo che l'apparecchio è stato acceso, sul display lampeggia il simbolo <b>IIII</b> .	La batteria è scarica.	<ul style="list-style-type: none"><li>▶ Fare caricare la batteria completamente per circa 4,5 ore.</li><li>▶ Eliminare tutte le anomalie.</li></ul>
L'aspirapolvere non si muove, sul display viene visualizzato E01 o E02. Viene emesso un segnale acustico singolo.	E01: la ruota sinistra è bloccata. E02: la ruota destra è bloccata.	<ul style="list-style-type: none"><li>▶ Eliminare l'anomalia nelle ruote.</li></ul>
Anomalia ai sensori, sul display viene visualizzato il codice di errore E05. Viene emesso un segnale acustico doppio.	L'aspirapolvere si trova su un pavimento scuro. Il sensore è coperto.	<ul style="list-style-type: none"><li>▶ Spostare l'aspirapolvere in un punto più chiaro.</li><li>▶ Pulire il sensore.</li></ul>
L'apparecchio è bloccato. Sul display viene visualizzato il codice di errore E06. Viene emesso un segnale acustico triplo.	L'aspirapolvere è immobilizzato.	<ul style="list-style-type: none"><li>▶ Spostare l'aspirapolvere in un altro punto.</li></ul>
Le spazzole laterali non si muovono.	Sono bloccate da sporcizia.	<ul style="list-style-type: none"><li>▶ Togliere le spazzole, pulire accuratamente e rimontarle.</li></ul>

---

## 9. Estrarre la batteria



### **ATTENZIONE!**

#### **Pericolo di lesioni.**

- ▶ Una volta estratte le batterie, tenerle fuori dalla portata dei bambini, non gettarle nel fuoco, non cortocircuitarle o aprirle.
  - ▶ Non esporle a condizioni estreme, ad es. posizionandole su termosifoni o tenendole alla luce del sole! Il rischio di fuoriuscita di liquidi è elevato!
  - ▶ Evitare il contatto con la pelle, gli occhi e le mucose. In caso di contatto con l'acido delle batterie, pulire subito le parti interessate con una quantità abbondante di sola acqua e rivolgersi immediatamente a un medico.
- 
- ▶ Estrarre la batteria prima di smaltire l'aspirapolvere oppure in caso di difetto della batteria.
  - ▶ Quando si rimuove la batteria, accertarsi che sia completamente scarica.
  - ▶ Spegnerne l'apparecchio, staccare la spina dalla presa elettrica e il cavo di alimentazione dall'apparecchio.
  - ▶ Allentare le viti sul lato inferiore dell'aspirapolvere con un cacciavite a croce e aprire il vano della batteria.
  - ▶ Estrarre la batteria tirando la linguetta.
  - ▶ Scollegare il connettore della batteria dalla presa dell'apparecchio.
  - ▶ Smaltire la batteria nel rispetto dell'ambiente (vedere "10. Smaltimento" a pagina 129).
  - ▶ Quando si sostituisce la batteria, collegare il connettore della batteria alla presa dell'apparecchio. Inserire una batteria nuova. Utilizzare solo batterie dello stesso tipo.
  - ▶ Chiudere il vano della batteria con le due viti.

## 10. Smaltimento



### IMBALLAGGIO

L'imballaggio protegge il dispositivo da eventuali danni durante il trasporto. Le confezioni consistono di materiali grezzi che possono essere destinati al riciclo o al riutilizzo.



### DISPOSITIVO

I dispositivi usati non devono essere smaltiti insieme ai rifiuti domestici. Come previsto dalla Direttiva 2012/19/UE, al termine del ciclo di vita del dispositivo occorre smaltirlo correttamente.

In questo modo i materiali contenuti nel dispositivo verranno destinati al riutilizzo e si ridurrà l'impatto ambientale.

Consegnare il dispositivo usato a un punto di raccolta per rifiuti elettronici o a un centro di smaltimento.

Per ulteriori informazioni rivolgersi all'azienda locale di smaltimento o all'amministrazione comunale.



### PILE

Le batterie devono essere smaltite in modo appropriato. Gli appositi contenitori per lo smaltimento sono disponibili presso i rivenditori di pile e i centri di raccolta comunali. Per ulteriori informazioni, rivolgersi alle aziende di smaltimento locali o all'amministrazione comunale.



---

## 11. Dati tecnici

Volume	ca. 68 dB
Capacità contenitore polvere	0,3 l
Autonomia	ca. 90 min.
Peso	ca. 2,17 Kg
Dimensioni	ca. 300 x 78 mm

### Batteria

Batteria agli ioni di litio

Modello	UR18650ZT-4S1P-AGX
Produttore	BYD, Cina
Capacità batteria	14,8 V  2600 mAh
Potenza	38,5 Wh
Durata della ricarica	ca. 4,5 ore
Temperatura di esercizio	10 °C – 40 °C

### Alimentatore

Modello	GSCV0600S019V12E
Produttore	GSP, Cina
Ingresso	100-240 V~, 50/60 Hz, 0,5 A
Uscita	19 V  600 mA
Classe di protezione	IP20

**Con riserva di modifiche tecniche.**

## 12. Informazioni sulla conformità



Con la presente Medion AG dichiara che il presente apparecchio è conforme ai requisiti basilari e alle altre disposizioni rilevanti:

- Direttiva EMC 2014/30/UE
- Direttiva bassa tensione 2014/35/UE
- Direttiva sulla progettazione ecocompatibile 2009/125/CE
- Direttiva RoHS 2011/65/UE.

## 13. Note legali

Copyright © 2018

Ultimo aggiornamento: 27/04/2018

Tutti i diritti riservati.

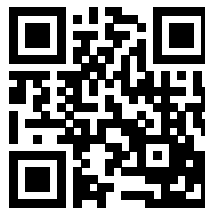

Il presente manuale di istruzioni è protetto da copyright.

È vietata la riproduzione in forma meccanica, elettronica e in qualsiasi altra forma senza l'autorizzazione scritta da parte del produttore.

Il copyright appartiene all'azienda:

**Medion AG**

**Am Zehnthof 77**

**45307 Essen**

**Germania**

Il manuale può essere ordinato alla hotline dell'assistenza e scaricato dal portale <http://www.medion.com/it/>.

È inoltre possibile effettuare una scansione del codice QR riportato sopra e scaricare il manuale dal portale dell'assistenza utilizzando un dispositivo portatile.

## 14. Condizioni generali di garanzia

### 14.1. Informazioni generali

Il periodo coperto da garanzia è di 24 mesi a partire dal giorno di acquisto del prodotto. La durata della garanzia si riferisce a danni materiali e a difetti di produzione di qualsiasi tipo che si possono manifestare durante il normale utilizzo.

Si prega di conservare con cura lo scontrino d'acquisto originale. Il garante si riserva il diritto di rifiutare una riparazione in garanzia o una conferma di garanzia, nel caso in cui non venga presentata questa prova di acquisto.

Nel caso in cui sia necessaria la spedizione dell'apparecchio, assicurarsi che sia imballato in modo sicuro per il trasporto. Se non indicato diversamente, i costi di spedizione e i relativi rischi sono a carico dell'acquirente. Il garante non si assume alcuna responsabilità nel caso in cui riceva dei materiali che non erano inclusi nella fornitura originale del prodotto.

Insieme al prodotto si prega di fornire al garante una descrizione del difetto quanto più dettagliata. Per richiedere assistenza in garanzia, prima di spedire il prodotto contattare la hotline del garante o il portale dell'assistenza. In questo modo si riceveranno informazioni su come procedere.

La presente garanzia non interferisce in alcun modo sui diritti legali di garanzia dell'acquirente ed è soggetta alle leggi vigenti nel Paese in cui l'acquirente finale ha effettuato il primo acquisto del prodotto.

---

### **14.1.1. Ambito**

Nel caso in cui un difetto del prodotto sia coperto dalla presente garanzia, il garante garantisce la riparazione o la sostituzione del prodotto. La decisione tra riparazione o sostituzione degli apparecchi compete al garante. A tale proposito egli può decidere, dopo una valutazione, che l'apparecchio da riparare in garanzia venga sostituito con un apparecchio revisionato di qualità identica.

Per pile e batterie non è riconosciuta alcuna garanzia. Lo stesso vale anche per i materiali di consumo, vale a dire i componenti che con l'uso dell'apparecchio devono essere sostituiti periodicamente, ad esempio la lampada di un proiettore.

L'errore di un pixel (punto colorato dell'immagine, permanentemente chiaro o scuro) non viene in linea generale considerato un difetto. Per sapere qual è il numero esatto di pixel difettosi consentiti, consultare la relativa sezione del manuale del prodotto.

Per immagini rimaste impresse su schermi al plasma o LCD, che derivano da un utilizzo improprio dell'apparecchio, il garante non riconosce alcuna garanzia. Per conoscere la procedura esatta di utilizzo degli schermi al plasma o LCD si veda la relativa descrizione nel manuale del prodotto.

La garanzia non si estende a difetti di riproduzione di supporti dati il cui formato non è compatibile o a difetti di riproduzione di dati che sono stati generati con un software improprio.

Nel caso in cui durante la riparazione emerga un difetto non coperto da garanzia, il garante si riserva il diritto di addebitare gli eventuali costi di gestione all'acquirente sotto forma di un importo forfettario e di effettuare la riparazione a pagamento dopo avere inviato al cliente un preventivo per i costi del materiale e della manodopera. L'acquirente ne verrà informato e avrà la facoltà di decidere se accettare o rifiutare.

### **14.1.2. Esclusione di garanzia**

Il garante non riconosce alcuna garanzia per guasti e danni dovuti ad agenti esterni, danni accidentali, utilizzo improprio, modifiche apportate al prodotto, trasformazioni, ampliamenti, utilizzo di componenti estranei, incuria, virus o difetti software, trasporto improprio, imballaggio inadeguato o smarrimento durante la restituzione del prodotto.

La garanzia decade se il difetto dell'apparecchio è stato causato da un intervento di manutenzione o riparazione non eseguito né dal garante né da un partner autorizzato dal garante all'assistenza del prodotto. La garanzia decade anche se l'etichetta adesiva o i numeri di serie dell'apparecchio o di un componente dell'apparecchio sono stati alterati o resi illeggibili.

### **14.1.3. Hotline di assistenza**

Prima di spedire un apparecchio al garante è necessario che l'acquirente ci contatti tramite la hotline dell'assistenza o il portale di assistenza. In questo modo riceverà tutte le opportune informazioni per potersi avvalere della garanzia.

L'utilizzo della hotline può essere a pagamento.

La hotline dell'assistenza non sostituisce in alcun modo l'apprendimento dell'utilizzatore in ambito software o hardware, né la consultazione del manuale, né l'assistenza su prodotti di terzi.

## 14.2. Particolari condizioni di garanzia per riparazioni o sostituzioni a domicilio

Nel caso in cui sia previsto il diritto alla riparazione a domicilio o alla sostituzione a domicilio, si applicano le condizioni di garanzia particolari per la riparazione o sostituzione a domicilio del prodotto.

Per l'esecuzione della riparazione o della sostituzione a domicilio è necessario che l'acquirente si accerti di quanto riportato di seguito:

- Ai collaboratori del garante che si recano presso il domicilio dell'acquirente al fine di eseguire le attività qui sopra menzionate deve essere garantito l'accesso sicuro, illimitato e immediato agli apparecchi.
- Le apparecchiature di telecomunicazione necessarie a tali collaboratori per la corretta esecuzione dell'ordine, per prove, diagnosi e correzione di difetti devono essere messe a disposizione a spese dell'acquirente.
- L'acquirente è responsabile del ripristino dei propri software applicativi dopo il ricorso alle prestazioni del garante.
- L'acquirente è inoltre responsabile della configurazione e del collegamento di eventuali altri dispositivi esterni dopo il ricorso alle prestazioni del garante.
- L'intervallo di tempo per un annullamento gratuito della riparazione o sostituzione a domicilio è di almeno 48 ore. I costi derivanti da mancato o tardivo annullamento verranno addebitati all'acquirente.

## 15. Service Indirizzo

### 15.1. Italia

Multimedia

 199 309077

Prodotto CE

 199 309078

(0,12 €/min + I.V.A. dalla rete fissa, i costi possono variare nelle reti mobili)

 Lun - Ven: 09:00 - 17:00

 [www.medion.it](http://www.medion.it)

@ Utilizzare il modulo di contatto sottostante: [www.medion.com/contact](http://www.medion.com/contact)

### 15.2. Svizzera

 0848 - 33 33 32

(0,08 CHF/min, i costi possono variare nelle reti mobili)

 Mo. - Fr.: 09:00 - 19:00

 [www.medion.ch](http://www.medion.ch)

@ Utilizzare il modulo di contatto sottostante: [www.medion.com/contact](http://www.medion.com/contact)



**MEDION®**

