

BEDIENUNGSANLEITUNG DVD1217

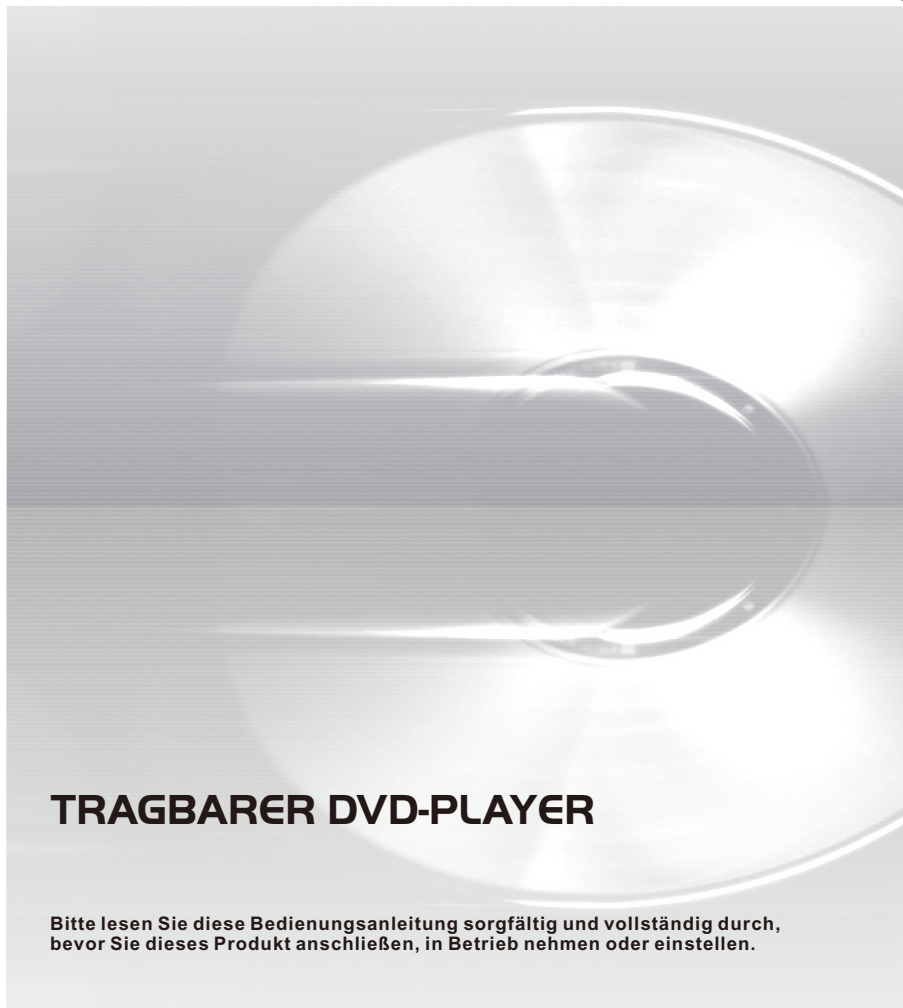

TRAGBARER DVD-PLAYER

Bitte lesen Sie diese Bedienungsanleitung sorgfältig und vollständig durch, bevor Sie dieses Produkt anschließen, in Betrieb nehmen oder einstellen.

Inhaltsverzeichnis

WICHTIGE-SICHERHEITSHINWEISE	3
SICHERHEITSHINWEISE	4
BESCHREIBUNG-DER-TASTEN: GERÄT	5
BESCHREIBUNG-DER-TASTEN: FERNBEDIENUNG	6
WICHTIG-AKKU-INFORMATIONEN	8
ERSTINSTALLATION-DIGITAL-TV	8
MENÜ-NAVIGATION-DVD-MODUS	9
ALLGEMEINE-SETUP-SEITE	9
AUDIO-EINSTELLUNGS-SEITE	10
VIDEO-EINSTELLUNGS-SEITE	10
BEVORZUGTE-EINSTELLUNGEN	11
PASSWORT-SETUP-MENÜ	11
MENÜ-NAVIGATION-DIGITAL-TV-MODUS	13
PROGRAMM-MENÜ	13
BILD-MENÜ	15
KANALSUCHE-MENÜ	15
ZEIT-MENÜ	16
OPTION-MENÜ	17
SYSTEM-MENÜ	17
USB-MENÜ	18
FEHLERLÖSUNG	18
USB-WIEDERGABE-FORMATE	19
GERÄTE-SPEZIFIKATIONEN	19
AKKU-PARAMETER	19
GARANTIEBEDINGUNGEN	21

WICHTIGE-SICHERHEITSHINWEISE

Warnung: Um das Risiko eines Elektroschocks zu reduzieren, das Gerät nicht öffnen. Im Geräteinneren befinden sich keine zu wartenden Teile. Wenden Sie sich stets an qualifiziertes Service Personal.

Warnung: Zur Vermeidung von Feuer und Stromschlag, das Gerät weder Regen noch Flüssigkeiten aussetzen.

Das Gerät keiner Nässe, Flüssigkeiten oder Spritzwasser aussetzen. Auf dem Gerät dürfen keine mit Flüssigkeiten gefüllten Objekten, wie z.B. Vasen abgestellt werden.

Den Player nicht direktem Sonnenlicht oder Wärmequellen, wie Heizungen oder Öfen aussetzen.

Decken Sie keine Belüftungsöffnungen ab. Schlitze und Öffnungen am Gerät dienen der Belüftung. Das Gerät niemals auf Kissen, Sofas oder ähnliche Oberflächen stellen.

Stellen Sie das Gerät nur auf feste und ebene Oberflächen um ein defekt und eventuelle Verletzungen durch ein Herunterfallen zu vermeiden.

Stellen Sie niemals schwere oder scharfe Gegenstände auf den LCD- Bildschirm oder auf das Gehäuse.

Verwenden Sie nur den mitgelieferten Netzadapter. Durch die Verwendung eines anderen Netzadapters werden alle Garantieansprüche null und nichtig.

Der Netzstecker des Gerätes dient zur Unterbrechung der Stromversorgung und muss jederzeit zugänglich sein.

Ziehen Sie bei Nichtnutzung den Netzstecker und betätigen Sie den Netzschalter.

Beachten Sie bei der Entsorgung auf die Umweltaspekte der Batterie.

VORSICHT: Eine falsch eingesetzte Batterie kann explodieren. Nur mit dem gleichen oder ähnlichen Batterietyp austauschen.

WARNUNG: Die Batterie (Batteriepack oder eingesetzte Batterien) dürfen keinen hohen Temperaturen ausgesetzt werden. Vermeiden Sie Hitzequellen wie z.B. direkte Sonneneinstrahlung, Feuer usw.

WARNUNG: Eine zu hohe Lautstärke der Kopfhörer kann zu Hörverlust führen.

WARNUNG: Nur Befestigungs- und Zubehörteile verwenden, die vom Hersteller empfohlen werden. Der Player wird von einem Netzadapter mit Strom versorgt. Der Netzadapter dient zur Unterbrechung der Stromversorgung und muss jederzeit zugänglich sein.

Vorsicht: Eine falsch eingelegte Batterie kann explodieren. Nur mit dem gleichen oder ähnlichen Batterietyp (Lithium- Batterie) austauschen.

<p>Dieses Symbol auf dem Produkt weist darauf hin, dass dieses Gerät nicht zusammen mit dem Hausmüll entsorgt werden darf (Gültig in der EU). Zur Vermeidung möglicher Umwelt- oder Gesundheitsschäden durch unkontrollierte Abfallentsorgung muss dieses Gerät getrennt von anderen Abfällen entsorgt und gewissenhaft dem Recycling zugeführt werden. Um die Materialien effektiv wiederverwerten zu können bringen Sie am Ende der Nutzungsdauer das Gerät zu einer zuständigen Sammelstelle oder wenden Sie an den Händler, bei dem Sie es gekauft haben. Diese nehmen das Produkt zum umweltgerechten Recycling an.</p>	
--	---



Verwenden Sie nur Originalzubehör vom Hersteller welche im Handbuch erwähnt werden. Lesen Sie die Anleitung vollständig.



Um Gehörschäden vorzubeugen, vermeiden Sie längeres hören mit erhöhter Lautstärke. Stellen Sie sicher, dass eine geringe Lautstärke eingestellt ist oder das Gerät ausgeschaltet ist, wenn Sie es unbeaufsichtigt lassen.



Dieses Gerät ist ein Gerät der Klasse II oder doppelt isoliertes Elektrogerät. Es erfordert keine Sicherheitsverbindung zur elektrischen Erde.

SICHERHEITSHINWEISE

ACHTUNG
STROMSCHLAGEGFAHR
NICHT ÖFFNEN

Warnung: Dieser digitale Videodisk-Player verwendet ein Lasersystem. Steuerung oder Einstellungen anders als in dieser Bedienungsanleitung beschrieben können zur Freisetzung gefährlicher Strahlung führen.

Warnung: Um eine direkte Aussetzung des Laserstrahls zu vermeiden, öffnen Sie nicht das Gehäuse. Sichtbare Laserstrahlung, wenn das Gehäuse geöffnet ist.

Warnung: Niemals in den Laserstrahl blicken.

Vorsicht: Stellen Sie dieses Gerät nicht in einem geschlossenen Raum auf, wie z.B. in einem Bücherregal oder einem ähnlichen Ort.

Warnung: Wenn das Gerät von einem Kind benutzt wird, müssen sich die Eltern vergewissern, dass das Kind die Bedienungsanleitung verstanden hat und wie mit der Batterie umgegangen wird, damit diese stets korrekt benutzt wird.

Warnung: Wenn sich die Batterie überhitzt, anschwillt oder es zu einer Geruchsfreisetzung kommt, verwenden Sie diese bitte nicht mehr und wenden Sie sich für einen Austausch an ein Kundendienst.

Warnung: Laden Sie die Batterie nicht an Orten mit unzureichender Belüftung, wie: Matratzen, Sofa, Kissen, weichen Matten usw.

Warnung: Wir übernehmen keine Verantwortung für Schäden, die aus einer falschen Verwendung oder durch Nichtbeachtung des Aufklebers mit Warnhinweisen auf der Geräterückseite entstanden sind.

Warnung: Es darf kein USB-Verlängerungskabel mit einer Länge von mehr als 250mm an der USB-Buchse verwendet werden.

Warnung: Nicht die mit der Fernbedienung gelieferten Batterie verschlucken. Es besteht Verätzungsgefahr. Wenn die Knopfzelle verschluckt wird können schwere innere Verbrennung in nur 2

Stunden entstehen die zum Tod führen können. Neue und gebrauchte Batterien von Kindern fernhalten. Falls das Batteriefach nicht mehr korrekt schließt, die Fernbedienung nicht mehr benutzen und von Kindern fernhalten. Falls Sie vermuten, dass Batterien verschluckt oder in eine Körperöffnung eingeführt wurden, sofort medizinische Hilfe suchen.

Anmerkung zum Copyright

Es ist gesetzlich verboten, urheberrechtlich geschütztes Material ohne Erlaubnis zu kopieren, auszustrahlen, anzuzeigen, über Kabel zu senden, öffentlich wiederzugeben oder zu mieten. Dieses Gerät verwendet die von Macrovision entwickelte Kopierschutzfunktion. Auf einigen Disks wurden Kopierschutzsignale aufgezeichnet.

Bei der Aufzeichnung und Wiedergabe dieser Disks treten Bildstörungen auf. Dieses Gerät verwendet eine Kopierschutztechnologie, die durch US-Patente und andere Rechte zum Schutz geistigen Eigentums geschützt ist. Patente und anderes geistiges Eigentum gehören der Macrovision Corporation und anderen Eigentümern. Die Verwendung dieser Schutzverfahren muss von Macrovision Corporation genehmigt werden und ist ausschließlich für den Heimeinsatz und andere beschränkte Nutzungsbereiche gedacht, falls nicht anders von Macrovision Corporation autorisiert. Reverse-Engineering und Auseinanderbauen ist nicht gestattet.

Seriennummer:

Sie finden die Seriennummer auf der Geräterückseite. Diese Nummer gilt ausschließlich für dieses Gerät und wird nicht für andere Gerät benutzt. Sie sollten hier die Daten notieren und diese Anleitung zusammen mit dem Kaufbeleg aufbewahren.

Modell-Nr.
Serien-Nr.
Kaufdatum

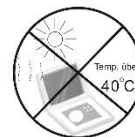

BESCHREIBUNG-DER-TASTEN: GERÄT

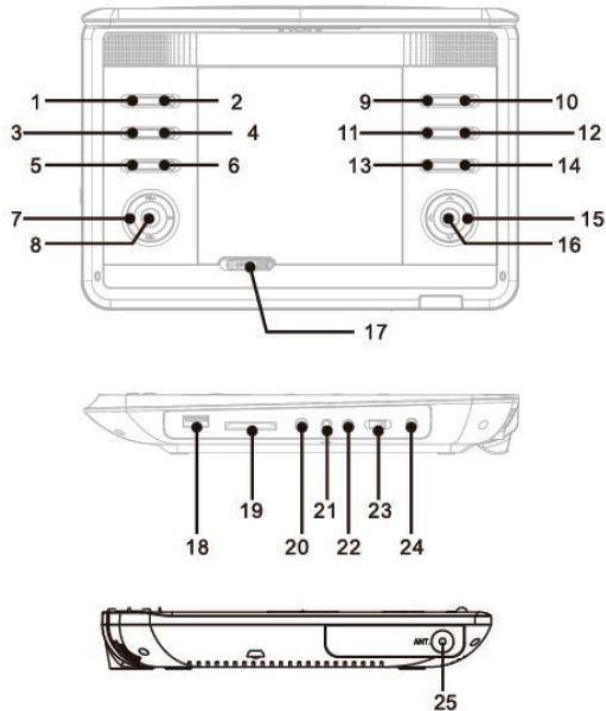

1. **ANGLE**
2. **SOURCE** (DVD / Digital TV / Medien)
3. **BACKLIGHT** (Hintergrundbeleuchtung Ein / Aus)
4. **DISPLAY** (Informationen anzeigen)
5. **MUTE** (Tom Stumm schalten Ein / Aus)

6. **REPEAT** (Wiederholungs Modi auswählen)
7. **VOL+ / VOL- / |<< / >>|**
Navigieren Sie mit den Tasten im Menü.
Für die USB und DVD Wiedergabe haben die Tasten folgende Funktion:
RECHTS: Schnelle Wiedergabe
LINKS: Schnelles zurückspulen.
HOCH: Lauter.
RUNTER: Leiser.
8. **MENÜ**
9. **SETUP** (DVD Menü / Setup Menü öffne / schließen)
10. **ZOOM** (DVD: Zoom Modi auswählen)
11. **AUDIO** (Tonspuren auswählen)
12. **SUBTITLE** (Untertitel auswählen)
13. **PLAY / PAUSE**
14. **STOP**
15. **▲ / ▼ / ◀ / ▶**
16. **OK**
17. **OPEN** (DVD Laufwerk öffnen)
18. **USB INPUT** (bis 32GB 5V/500mA)
19. **SD CARD SLOT** (bis 32GB)
20. **KOPFHÖRER EINGANG**
21. **AV AUSGANG**
22. **AV EINGANG**
23. **ON / OFF**
24. **DC IN 9-12V**
25. **ANTENNEN EINGANG (DVB-T / T2HD)**

Einsetzen der Batterie (Fernbedienung)

1. Ziehen Sie den Batteriehalter heraus.

2. Setzen Sie die Batterie ein.

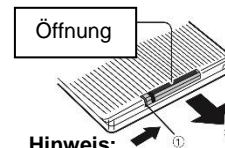

Hinweis:

Die Batterie während der Aufbewahrung oder längerer Nichtnutzung des DVD Players aus der Fernbedienung entfernen.

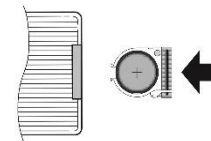

BESCHREIBUNG-DER-TASTEN: FERNBEDIENUNG

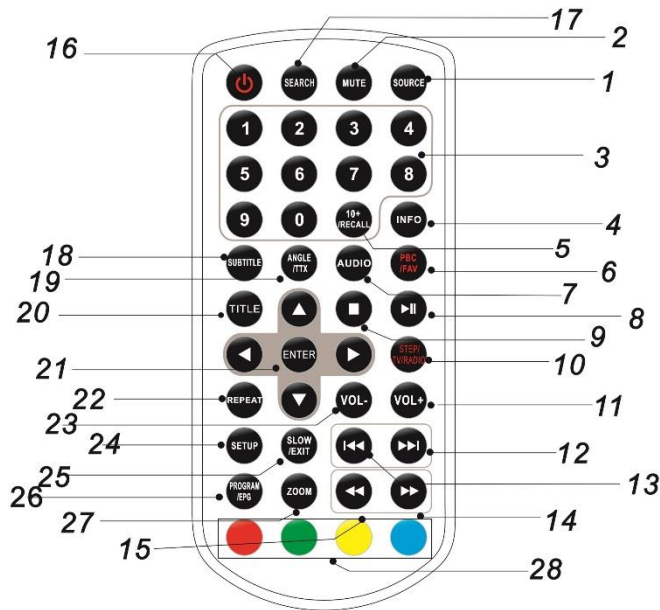

1. **SOURCE**
DVD / Digital TV (DVB-T/T2HD) / Medien
2. **MUTE**
Ton stumm schalten
3. **0-9 NUMMERN TASTEN**
Programme umschalten
4. **INFO**
Zeigt die Spielzeit und Statusinformationen an

5. **10+ / RECALL**
Zum Auswählen eines Titels der auf Platz 10 oder höher liegt. **Beispiel:** Um Titel 12 zu wählen drücken Sie die Taste 10+ und dann die 2
6. **PBC / FAV**
DVD: PBC Ein / Aus schalten
TV: Öffnen Sie die Liste der bevorzugten Programme
7. **AUDIO**
DVD: Tonspur durchschalten, wenn vorhanden
CD / VCD: Audio Kanal-Wahl falls vorhanden (L/R/Mix/Stereo)
8. **PLAY / PAUSE**
Einmal drücken Wiedergabe pausieren
Nochmal drücken Wiedergabe fortsetzen
9. **STOP**
Einmal drücken Wiedergabe unterbrechen
(Play / Pause Taste drücken um Wiedergabe fortzusetzen)
Nochmal drücken Wiedergabe Punkt löschen
10. **STEP / TV / RADIO**
DVD: Mehrfach druck für die Schrittweise Wiedergabe
TV: Zwischen TV und Radio Programmen wechseln
11. **VOL+**
Lautstärke erhöhen
12. **>>| / NÄCHSTE WIEDERGABE**
Wählt den nächsten Titel oder das nächste Kapitel aus
13. **|<< / VORHERIGE WIEDERGABE**
Wählt den vorherigen Titel oder das vorherige Kapitel aus
14. **>> / SCHNELLE WIEDERGABE**
Wiederholtes drücken um die verschiedenen Modi für die schnelle Wiedergabe durchzuschalten:
(2x -> 4x -> 8x -> 16x -> 32x -> Normale Wiedergabe)
15. **<< / SCHNELLES ZURÜCKSPULEN**
Wiederholtes drücken um die verschiedenen Modi für das schnelle zurückspulen durchzuschalten:
(2x -> 4x -> 8x -> 16x -> 32x -> Normale Wiedergabe)

BESCHREIBUNG-DER-TASTEN: FERNBEDIENUNG

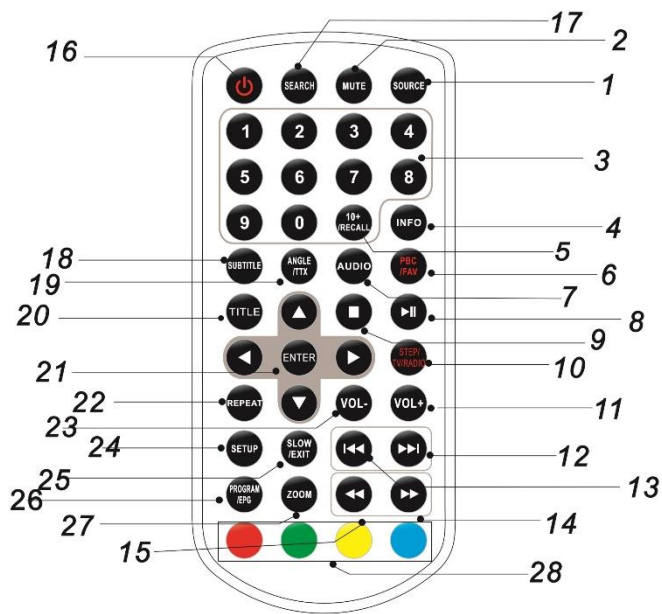

16. **POWER**

Schalten Sie das Gerät Ein oder auf Standby
(**Hinweis:** Um das Gerät komplett auszuschalten schieben Sie den „NETZSCHALTER“ am Gerät auf die „OFF“ Position)

17. **SEARCH**

DVD: Zeitpunkt, Titel oder Kapitel aussuchen

18. **SUBTITLE**

Durch mehrfaches drücken schalten Sie die vorhandenen Untertitel durch.

19. **ANGLE**

DVD: Schalten Sie den Blickwinkel bei DVDs um, falls vorhanden

20. **TITLE**

Drücken um die DVD Titel Ansicht zu öffnen

21. **OK (ENTER)**

Eingaben bestätigen

22. **REPEAT**

Wählen Sie zwischen verschiedenen Wiederholungs Modi
DVD: Kapitel, Titel, Aus
VCD / CD: Single, Alle, Aus
MP3: Single, Ordner, Aus

23. **VOL-**

Lautstärke verringern

24. **SETUP**

Setup- / Einstellungs-Menü öffnen

25. **SLOW / EXIT**

Wiederholtes drücken um die verschiedenen Geschwindigkeiten durchzuschalten:
(1/2, 1/4, 1/8, 1/16, Normale Wiedergabe)

26. **PROGRAM (EPG)**

DVD / VCD: Drücken um das Favoritenmenü zu öffnen.
Geben Sie die Nummer des Titels ein und wählen Sie den Wiedergabemodus aus. Um die Wiedergabe normal fortzusetzen drücken Sie erneut die Taste
TV: EPG Menü öffnen

27. **ZOOM**

DVD/ VCD: Wiederholtes drücken um die verschiedenen Modi durchzuschalten:
(2fach, 3fach, 4fach, 1/2, 1/3, 1/4)
JPEG: Drücken um die Zoom Funktion zu starten.
>>: Bild vergrößern
<<: Bild verkleinern
▲▼◀▶: Im Bild navigieren

28. **ROT / GRÜN / GELB / BLAU**

Einstellungstasten für den Digital TV Modus

WICHTIG-AKKU-INFORMATIONEN

Akku Laden:

Vor der ersten Inbetriebnahme den Akku vollständig laden. Um den integrierten Akku zu laden stecken Sie das Netzteil in das Gerät und in die Steckdose. Die LED Ladeanzeige fängt an grün zu blinken. Ist der Ladevorgang abgeschlossen leuchtet die Ladeanzeige permanent grün. Der Ladevorgang kann ca. 3-4 Stunden in Anspruch nehmen.

ERSTINSTALLATION-DIGITAL-TV

1. Überprüfen Sie nochmals das alle Verbindungen richtig angeschlossen sind und klappen Sie das Gerät auf.
2. Schieben Sie den Netzschalter am Gerät in die „**ON (Ein)**“ Position.
3. Drücken Sie die Taste „**Source**“.
4. Navigieren Sie auf den Menüpunkt „**Digital TV**“.
5. Drücken Sie die Taste „**OK**“.
6. Wenn das Gerät das erste Mal auf Digital TV geschaltet wird oder zurück gesetzt worden ist erscheint folgendes Einstellungsmenü auf dem Bildschirm.



1. Wählen Sie die OSD-Sprache aus.

2. Wählen Sie das Aufstellungsland für den DVB-T/T2HD Tuner aus.
3. Drücken Sie die Taste „**OK**“ um den Automatischen Sendersuchlauf zu starten.
4. Nach dem Sendersuchlauf wechselt das Gerät auf den ersten Programmplatz.

Hinweis: Wird eine Aktive DVB-T Antenne mit 5V verwendet schalten Sie den Menüpunkt „**ANTENNENSpannung**“ auf „**Ein**“.

Hinweis:

Achten Sie darauf das das Antennenkabel und das Netzteil in dem Gerät richtig eingesteckt sind.

Hinweis:

Die Anzahl der Empfangenen Programme hängt von der Signalqualität ab und kann von Aufstellungsort zu Aufstellungsort variieren.

Hinweis:

Das Gerät startet nach dem Einschalten immer im DVD Modus und muss für den TV Empfang über die Taste „**SOURCE**“ auf „**Digital TV**“ umgestellt werden.

Hinweis:

In dem Menü Navigieren Sie mit den Tasten „**▲ / ▼ / ◀ / ▶**“. Mit der Taste „**OK**“ bestätigen Sie die Eingabe.

Hinweis:

Wird kein Sender gefunden geht das Gerät zurück in die Erstinstallation.

MENÜ-NAVIGATION-DVD-MODUS

Der DVD Modus ist nach dem Einschalten des Gerätes automatisch aktiv. Um vom Digitalen TV Modus zum DVD Modus zu wechseln drücken Sie die Taste „SOURCE“. Mit den Tasten „▲ / ▼“ Navigieren Sie im dem Menü. Wählen Sie den Menüpunkt „DVD“ aus. Bestätigen Sie die Eingabe mit der Taste „OK“ um in den DVD Modus zu gelangen.

1. Drücken Sie die Taste „SETUP“ um das Setupmenü für den DVD Modus zu öffnen.
2. Drücken Sie die Tasten „▲ / ▼ / ◀ / ▶“ um in dem Menü zu navigieren.
3. Drücken Sie die Taste „OK“ um eine Menüeingabe zu bestätigen.
4. Drücken Sie die Taste „◀“ um im Setupmenü zum vorherigen Menüpunkt zurück zu kehren.
5. Drücken Sie die Taste „Setup“ um die Setupmenü Einblendung zu schließen.

ALLGEMEINE-SETUP-SEITE

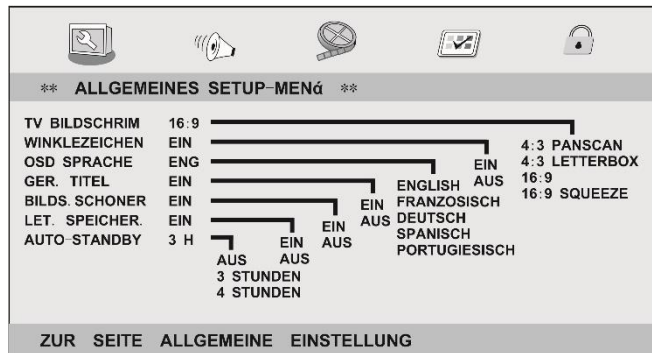

ANZEIGEFORMAT:

Wählen Sie das Anzeigeformat passend zu den wiedergegebenen Medien aus. Zur Auswahl stehen folgende Einstellungen:

4:3 Panscan / 4:3 LetterBox / 16:9 / Pillowbox

WINKELMARKIERUNG:

Zeigt den gegenwärtig eingestellten Blickwinkel an der rechten Ecke des Bildschirms an, falls auf der DVD verfügbar.

BILDSCHIRMSPRACHE:

Stellen Sie die Menü Sprache des Setup-Menüs ein.

UNTERTITEL FÜR SCHWERHÖRIGE:

Stellt die Ausgabe von unsichtbar im Bild ausgegebenen Closed Caption Untertitel ein, falls auf der DVD vorhanden. Die Anzeige hängt davon ab ob die Disk diese Funktion unterstützt. In der Regel nur auf US DVDs vorhanden.

BILDSCHIRMSCHONER:

Diese Option ist dafür da, dass wenn längere Zeit keine Bedienung und Wiedergabe stattfindet der Bildschirmschoner aktiviert wird. Stellt Sie den Menüpunkt „Ein“ oder „Aus“.

AUTO-STANDBY:

Stellt die Zeit ein, nach der das Gerät automatisch in den Standby Modus gehen soll. Folgende Einstellungen stehen zur Verfügung:

3 Stunden / 4 Stunden / Aus

Hinweis:

Ist die Option 3 Stunden eingestellt geht das Gerät nach 3 Stunden automatisch in den Standby Modus, wenn keine Taste gedrückt wird.

Hinweis:

Wird innerhalb der eingestellten Option eine Taste auf der Fernbedienung oder am Gerät gedrückt setzt sich die Einstellung zurück und die Zeit fängt von vorne an.

AUDIO-EINSTELLUNGS-SEITE

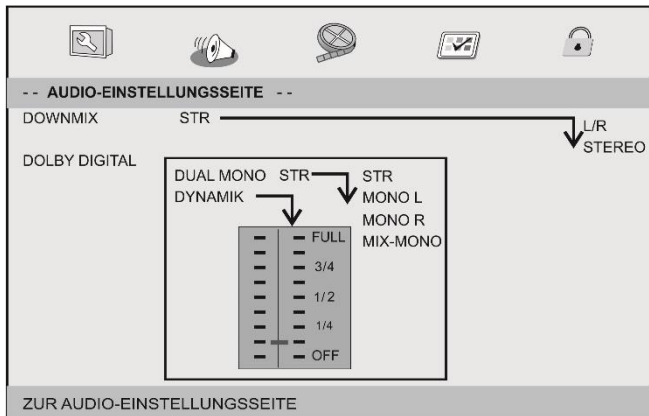

In dem Menü kann die Audio Ausgabe angepasst werden.
Folgende Einstellungen stehen in dem Menü zur Verfügung:

DOWNMIX:

Stellt den analogen Stereo-Ausgang Ihres DVD Players ein.

- **L / R:** Wählen Sie diese Option, wenn der DVD Player mit einem Dolby Pro-Logic Decoder verbunden ist.
- **STEREO:** Wählen Sie diese Einstellung, wenn die Wiedergabe über zwei Frontlautsprecher erfolgt.

DOLBY-DIGITAL-EINSTELLUNG:

In dem Menü stehen folgende Einstellungen zur Verfügung.

DUAL MONO:

- **STEREO:** Der linke Mono-Ton wird auf dem linken und der rechte Mono-Ton wird auf dem rechten Lautsprecher bzw. Ausgang wiedergegeben.
- **MONO L:** Der linke Mono-Ton wird auf dem linken und rechten Lautsprecher bzw. Ausgang wiedergegeben.
- **MONO R:** Der rechte Mono-Ton wird auf dem linken und rechten Lautsprecher bzw. Ausgang wiedergegeben.

- **MIX MONO:** Der linke und rechte Mono-Ton wird zusammengemischt und auf beiden Lautsprechern bzw. Ausgängen wiedergegeben.

DYNAMIK:

Stellen die Dynamikkompression ein. Folgende Einstellungen stehen zur Verfügung:

1/4, 1/2, 3/4, FULL, OFF (Aus)

VIDEO-EINSTELLUNGS-SEITE



Passen Sie in diesem Menü die Bildeinstellungen an. Folgende Einstellungen stehen in dem Menü zur Verfügung:

HELLIGKEIT / KONTRAST / FARBTON / FARBINTENSITÄT

BEVORZUGTE-EINSTELLUNGEN

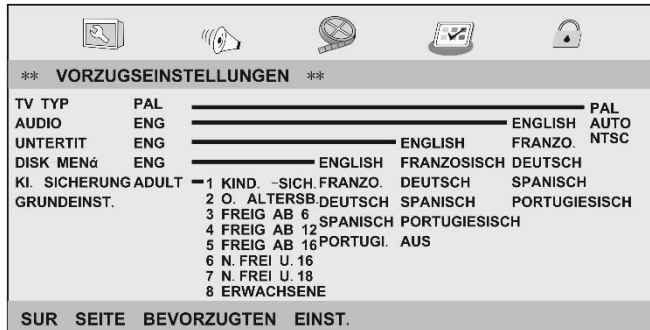

TV-System:

Stellen Sie das Farbsystem am AV Ausgang des Gerätes ein. Dieser DVD Player ist mit PAL und NTSC kompatibel. Folgende Einstellungen stehen in dem Menü zur Verfügung:

PAL: Wählen Sie diese Option, wenn der angeschlossene Fernseher das PAL-System verwendet. Es ändert das Videosignal einer NTSC-Disk und die Ausgabe erfolgt im PAL-Format.

NTSC: Wählen Sie diese Option, wenn der angeschlossene Fernseher das NTSC-System verwendet. Es ändert das Videosignal einer PAL-Disk und die Ausgabe erfolgt im NTSC-Format.

AUTO: Ändert das Ausgangs-Videosignal entsprechend der Disk.

Audio:

Wählen Sie die für Wiedergabe als Standard eingestellte Audio Sprache aus.

Untertitel:

Wählen Sie die für Untertitel als Standard eingestellte Untertitel Sprache aus.

Disk-Menü:

Wählen Sie die für Disk Menü als Standard eingestellte Menü Sprache aus.

Elternkontrolle:

Einige DVDs können ein Kontrollniveau für einige Szenen oder die ganze DVD haben. Diese Funktion lässt Sie das Wiedergabeniveau

einstellen. Es gibt 8 Stufen die Länderabhängig sind. Dadurch können Sie die Wiedergabe von einigen Disks oder Szenen die nicht für Ihre Kinder geeignet sind sperren.

Hinweis: meistens nicht auf europäischen Disks vorhanden. Stufenangaben für die USA.

Standardeinstellung:

Wählen Sie den Menüpunkt um alle im Setup-Menü getroffenen Einstellungen auf die Werkseinstellungen zurück zu setzen.

PASSWORT-SETUP-MENÜ

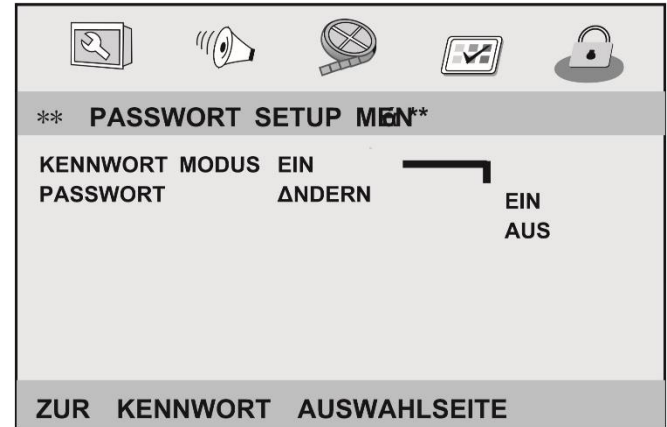

Passwort Modus:

Stellen Sie die Passwortabfrage „Ein“ oder „Aus“.

Hinweis:

Ist im Passwort Modus „Aus“ eingestellt findet für die Kindersicherung keine Passwort-Abfrage statt.

Passwort Ändern:

In diesem Menü können Sie ein eigenes Passwort einstellen.

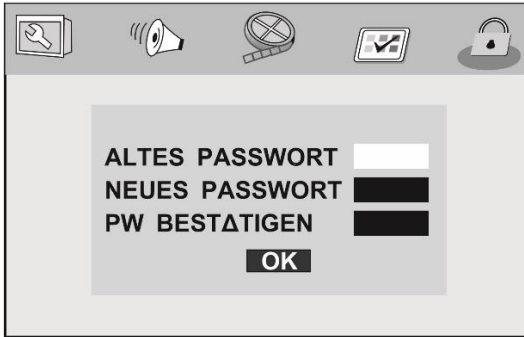

Altes Passwort:

Geben Sie das alte Passwort mit den Zifferntasten der Fernbedienung ein.

Neues Passwort:

Geben Sie Ihr neues 4- stelliges Passwort mit den Zifferntasten der Fernbedienung ein.

Passwort Bestätigen:

Geben Sie erneut das neue Passwort mit den Zifferntasten der Fernbedienung ein.

OK:

Drücken Sie die Taste „OK“ um das neue Passwort zu speichern.

Hinweis:

Das Standard Passwort lautet: **1369**

Hinweis:

Wird das Passwort angepasst, ändert sich auch das Passwort für das Menü „**ELTERNKONTROLLE**“.

Hinweis:

Das Standard Passwort **1369** funktioniert immer, selbst wenn das Passwort geändert wurde.

Hinweis:

Notieren Sie sich das neu eingestellte Passwort, damit dieses nicht vergessen wird.

MENÜ-NAVIGATION-DIGITAL-TV-MODUS

Wird das Gerät eingeschaltet startet das Gerät immer im DVD Modus. Um vom DVD Modus in den Digitalen TV Modus zu wechseln drücken Sie die Taste „**SOURCE**“. Mit den Tasten „**▲ / ▼**“ Navigieren Sie im dem Menü. Wählen Sie den Menüpunkt „**DIGITAL TV**“ aus. Bestätigen Sie die Eingabe mit der Taste „**OK**“ um in den Digital TV Modus zu gelangen.

1. Drücken Sie die Taste „**SETUP**“ um das Setupmenü für den Digital TV Modus zu öffnen.
2. Drücken Sie die Tasten „**▲ / ▼ / ◀ / ▶**“ um in dem Menü zu navigieren.
3. Drücken Sie die Taste „**OK**“ um eine Menüeingabe zu bestätigen.
4. Drücken Sie die Taste „**SETUP**“ um in die Menüleiste zurück zu kehren.
5. Drücken Sie die Taste „**EXIT (SLOW)**“ um die Setupmenü Einblendung zu schließen.

PROGRAMM-MENÜ

In dem Menü haben Sie Zugriff auf folgende Menüpunkte:

Programme (bearbeiten) / EPG / Ordnen / LCN

Ordnen:

In diesem Menü können Sie verschiedene Voreinstellungen für die Standard Sendersortierung festlegen:

LCN: Sortiert die Kanäle in aufsteigender Reihenfolge.

NAME: Sortieren Sie die Kanäle in alphabetischer Reihenfolge.

SERVICE ID: Sortiert die Kanäle entsprechend der Sender ID.

LCN:

Mit der Einstellung wird jedem Sender ein fester Programmplatz zugewiesen.

Hinweis:

Ist die Einstellung „**LCN**“ aktiviert werden die Senderinformationen für die Programm-Nummerierung verwendet.

Wichtig:

Für die Programm-bearbeitung die LCN Einstellung auf „**AUS**“ stellen.

EPG:



In diesem Menü werden Sender und Sendungsinformationen bis zu 7 Tage im Voraus angezeigt.

1. Navigieren Sie in dem Menü mit den Tasten „**▲ / ▼ / ◀ / ▶**“.
2. Drücken Sie die „**GELBE**“ Taste um eine Seite zurück zu gehen.
3. Drücken Sie die „**GRÜNE**“ Taste um zur nächsten Seite zu gehen.
4. Drücken Sie die Taste „**INFO**“ um in das Zeitplan Menü zu gelangen. In dem Menü kann ein Sender eine Sendung als Erinnerung eingestellt werden.

Hinweis:

Dieses Menü kann auch über die Fernbedienungstaste „**EPG (PROGRAM)**“ direkt angewählt werden.

Programme (bearbeiten):



Rot / Bewegen (Verschieben):

1. Drücken Sie die Taste „▲ / ▼“ um einen Sender zu markieren der verschoben werden soll.
2. Drücken Sie die Taste „**BEWEGEN / ROT**“. Der Sender wird mit einem Symbol markiert.
3. Drücken Sie die Taste „▲ / ▼“ um den Sender zu verschieben.
4. Drücken Sie die Taste „**OK**“ um das Verschieben des Senders zu speichern.
5. Wiederholen Sie die Schritte 1-4 bis die gewünschte Senderreihenfolge erreicht ist.

Grün / Überspringen:

1. Drücken Sie die Taste „▲ / ▼“ um einen Sender zu markieren der übersprungen werden soll.
2. Drücken Sie die Taste „**Überspringen / Grün**“. Der Sender ist nun mit einem Symbol gekennzeichnet und wird beim durchschalten der Programme mit den Tasten „▲ / ▼“ übersprungen.
3. Wiederholen Sie die Schritte 1 und 2 um weitere Programme zu überspringen.
4. Um die Sender nicht mehr zu überspringen navigieren Sie zu den markierten Sendern und drücken Sie erneut die Taste „**ÜBERSPRINGEN / GRÜN**“.
5. Der Sender wird nun nicht mehr übersprungen.

Gelb / Sperren:

1. Drücken Sie die Taste „▲ / ▼“ um einen Sender zu markieren der gesperrt werden soll.
2. Drücken Sie die Taste „**SPERREN / GELB**“ um einen markierten Sender zu sperren. Der Sender ist nun mit einem Symbol markiert.

3. Ist ein Sender gesperrt findet eine Passwortabfrage statt, wenn der Sender angewählt wird.
4. Um die Sender nicht mehr zu sperren navigieren Sie zu den markierten Sendern und drücken Sie erneut die Taste „**SPERREN / GELB**“.

Blau / Löschen:

1. Drücken Sie die Taste „▲ / ▼“ um einen Sender zu markieren der gelöscht werden soll.
2. Drücken Sie die Taste „**LÖSCHEN / BLAU**“ um einen markierten Sender zu löschen.
3. Bestätigen Sie die Sicherheitsabfrage: „**OK**“ Bestätigen / „**EXIT**“ zum Abbrechen.

FAV:

1. Drücken Sie die Taste „▲ / ▼“ um einen Sender zu markieren der als Favorit gespeichert werden soll.
2. Drücken Sie die Taste „**FAV**“ um ein Markierten Sender einer Favoriten Liste hinzuzufügen.
3. Wählen Sie die Kategorie mit den Tasten „▲ / ▼“ aus und bestätigen Sie die Eingabe mit der Taste „**OK**“.
4. Anschließend drücken Sie die Taste „**EXIT**“.
5. Der Sender ist nun mit einem Symbol gekennzeichnet und wird in der Favoritenliste angezeigt.
6. Wiederholen Sie die Schritte 1-4 bis alle gewünschten Sender den Favoriten hinzugefügt sind.
7. Um einen Sender aus der Favoriten Liste zu entfernen wählen Sie ein als Favoriten markierten Sender und drücken Sie die Taste „**FAV**“. Wählen Sie Disable und bestätigen Sie die Eingabe mit der Taste „**OK**“.
8. Anschließend drücken Sie die Taste „**EXIT**“.

HINWEIS:

Drücken Sie die Taste „**EXIT**“ um die Einstellungen in dem Menü zu speichern.

Favoriten Liste öffnen:

1. Drücken Sie die Taste „**FAV**“ im TV Betrieb um die Favoriten Liste zu öffnen.
2. Drücken Sie die Tasten „▲ / ▼“ um die Sender auszuwählen und die Tasten „◀ / ▶“ um die Listen zu wählen.
3. Drücken Sie die Taste „**OK**“ um auf den gewünschten Sender umzuschalten.

BILD-MENÜ

Um das Menü aufzurufen, drücken Sie die Taste „**SETUP**“ und wählen Sie mit den Tasten „◀ / ▶“ den Menüpunkt „**BILD**“ aus.



1. Drücken Sie die Tasten „▲ / ▼“ um die Menüpunkte auszuwählen.
2. Drücken Sie die Tasten „◀ / ▶“ um die Einstellungen zu ändern.

Bildformat:

In diesem Menü können Sie das Bild-Seitenverhältnis anpassen. Folgende Einstellungsmöglichkeiten stehen in dem Menü zur Verfügung:

16:9 / Auto / 16:9 PillarBox / 16:9 Pan&Scan / 4:3 Briefkasten / 4:3 Pan&Scan / 4:3 Vollständig

Auflösung:

In diesem Menü können Sie die Auflösung anpassen. Folgende Einstellungsmöglichkeiten stehen in dem Menü zur Verfügung:

1080i / 1080P(50Hz) / 576i / 576p / 720p

TV-Format:

In diesem Menü können Sie das TV-Format anpassen. Folgende Einstellungsmöglichkeiten stehen in dem Menü zur Verfügung:

PAL / NTSC

KANALSUCHE-MENÜ

Um das Menü aufzurufen, drücken Sie die Taste „**SETUP**“ und wählen Sie mit den Tasten „◀ / ▶“ den Menüpunkt „**KANALSUCHE**“ aus.



Auto-Suche:



Betätigen Sie den Menüpunkt um den Automatischen Sendersuchlauf zu starten.

Manuelle Suche:

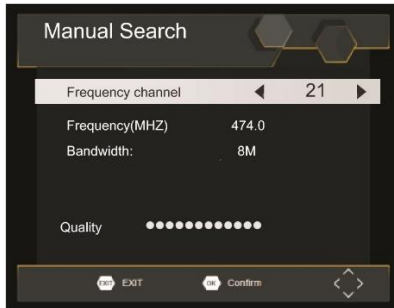

Stellen Sie den Frequenzkanal für eine manuelle Sendersuche ein.

Land:

Stellen Sie den Aufstellungsort für den DVB-T/T2HD Suchlauf ein.

Antennenleistung:

In diesem Menüpunkt lässt sich die 5V Spannung für die Aktive DVB-T Antennen „Ein“ oder „Aus“ schalten.

ZEIT-MENÜ

1. Um auf das Menü zuzugreifen, drücken Sie die Taste „**SETUP**“.
2. Drücken Sie die Taste „◀ / ▶“ und wählen Sie den Menüpunkt Zeit aus.
3. Drücken Sie die Taste „**OK**“.
4. Drücken Sie die Tasten „▲ / ▼“ um in dem Menü zu navigieren.
5. Drücken Sie die Tasten „◀ / ▶“ um die Menüpunkte zu verändern.
6. Drücken Sie die Taste „**SETUP**“ um in die Menüleiste zurück zu kehren.



Zeitausgleich:

Stellen Sie ein ob der Zeitausgleich „**automatisch**“ oder „**manuell**“ geschehen soll.

Land Region:

Wählen Sie den Länderbereich aus.

Hinweis:

Der Menüpunkt steht nur zur Verfügung, wenn der Menüpunkt Zeitausgleich auf „**AUTO**“ steht.

Zeitzone:

In dem Menü kann die Zeitzone manuell ausgewählt werden.

Hinweis:

Der Menüpunkt ist nur aktiv wenn der Menüpunkt Zeitausgleich auf „**MANUELL**“ steht.

OPTION-MENÜ



1. Um auf das Menü zuzugreifen, drücken Sie die Taste „**SETUP**“.
2. Drücken Sie die Taste „◀ / ▶“ und wählen Sie den Menüpunkt Option aus.
3. Drücken Sie die Taste „**OK**“.
4. Drücken Sie die Tasten „▲ / ▼“ um in dem Menü zu navigieren.
5. Drücken Sie die Tasten „◀ / ▶“ um die Menüpunkte zu verändern.
6. Drücken Sie die Taste „**SETUP**“ um in die Menüleiste zurück zu kehren.

In dem Menü stehen folgende Menüpunkte zur Auswahl:

OSD Sprache / Untertitel Sprache / Audio-Sprache / Digital Output

OSD Sprache:

Stellen Sie die Menü Sprache ein.

Untertitel Sprache:

Stellen Sie die bevorzugte Untertitel Sprache für die TV Sender ein.

Audio-Sprache:

Stellen Sie die bevorzugte Audio Sprache für die TV Sender ein.

Digital Output:

Stellen Sie das bevorzugte Audio Format für den Digitalen Audio Ausgang (Coaxial) ein.

SYSTEM-MENÜ



1. Um auf das Menü zuzugreifen, drücken Sie die Taste „**SETUP**“.
2. Drücken Sie die Taste „◀ / ▶“ und wählen Sie den Menüpunkt System aus.
3. Drücken Sie die Taste „**OK**“.
4. Drücken Sie die Tasten „▲ / ▼“ um in dem Menü zu navigieren.
5. Drücken Sie die Tasten „**OK**“ um einen Menüpunkte auszuwählen.
6. Drücken Sie die Taste „**SETUP**“ um in die Menüleiste zurück zu kehren.

In dem Menü stehen folgende Menüpunkte zu Auswahl:

Kindersicherung:

Sie können den Zugriff auf Kanäle, die nicht geeignet sind, einschränken.

Um die Kindersicherung zu aktivieren drücken Sie die Taste „**OK**“ und legen Sie den höhe der Kindersicherung fest.

Passwort einrichten:

Dieser Menüpunkt lässt Sie ein eigenes Passwort einstellen.

Altes Passwort eingeben: Geben Sie das Standardpasswort „(000000)“ bzw. das aktuelle Passwort ein.

Neues Passwort eingeben: Geben Sie nun das neue Passwort ein.

Passwort Bestätigen: Geben Sie das neue Passwort erneut ein um das Passwort zu bestätigen und drücken Sie die Taste „**EXIT**“ um das Menü zu verlassen.

Hinweis:

Das Standard Passwort lautet: **000000**

Werkseinstellung wiederherstellen:

Der Menüpunkt löscht alle getroffenen Einstellungen und stellt die Standardeinstellungen wieder her. Vor der Ausführung findet eine Passwortabfrage statt.

1. Geben Sie das Passwort ein.
2. Bestätigen Sie die Sicherheitsabfrage mit der Taste „OK“ oder der Taste „EXIT“ zum Abbrechen.
3. Das Gerät startet anschließend mit der Erstinstallation.

Information:

Der Menüpunkt zeigt Modell-, Hardware- und Softwareinformationen an.

Software Update:

Führen Sie ein Software Update mithilfe einer Update Datei per USB-Strick aus. Insofern verfügbar.

USB-MENÜ

Um auf das USB Menü zuzugreifen, drücken Sie die Taste „SETUP“ und wählen Sie mit Hilfe der Tasten „◀ / ▶“ den Menüpunkt USB aus.



Multimedia:

1. Navigieren Sie mit den Tasten „▲ / ▼“ zum Menüpunkt „MULTIMEDIA“.
2. Bestätigen Sie die Eingabe mit der Taste „OK“.
3. Das Gerät wechselt in den USB-Modus.
4. Nun können Sie auf Daten die auf den USB Stick vorhandenen sind zugreifen.

Hinweis:

Der Menüpunkt kann auch über die Taste „SOURCE“ (Medien) erreicht werden.

FEHLERLÖSUNG

Problem	Mögliche Gründe	Was ist zu tun
Kein Bild	Strom ist nicht angeschlossen	Mit dem Netzteil verbinden
	Der Netzschalter ist aus.	Betätigen Sie den Netzschalter
Bildschirm zeigt kein Signal	DVB-T Kabel/Antenne ist nicht angeschlossen	Stecken Sie das DVB-T Kabel/Antenne in das Gerät
Kein Ton aus dem Lautsprecher	Sound ist gemutet Falsches Audioformat	Mute Funktion deaktivieren / Wählen Sie ein anderes Soundformat
Nur Ton, kein Bild	Falsche Einstellung Radio Programm gewählt	Drücken Sie die Taste „TV/Radio“
Fernbedienung reagiert nicht	Die Batterien sind leer	Batterie erneuern
	Fernbedienung zeigt nicht zu dem Gerät	Fernbedienung zu dem Gerät halten
	Das Gerät ist zu weit entfernt	Gehen Sie mit der Fernbedienung näher an das Gerät
Plötzlich kein Bild mehr (Mosaik Bildung)	Das Empfangssignal ist zu schwach	Verstärken Sie das Signal. Andere Position der Antenne

USB-WIEDERGABE-FORMATE

MP3	32kbps – 320kbps
JPEG	Bis 8000 x 6000 Pixel Dateigröße bis 8MB
MPEG	MPEG-1 (ISO/IEC 11172-2) MPEG-2 (ISO/IEC 13818-2) MPEG-4 ASP (XVID)
AVI	Bis 720 x 576 Pixel
VOB (DVD)	720 x 480i, 720 x 576i, 720 x 480p, 720 x 576p

Irrtümer und technische Änderungen vorbehalten.

GERÄTE-SPEZIFIKATIONEN

ELEKTRONISCHE-PARAMETER

Spannungsversorgung:		AC 100-240V, 50/60Hz
Leistungsaufnahme:		<10W
Luftfeuchtigkeit im Betrieb:		5% bis 90%
Ausgangsspannung	Video Ausgang:	1Vp-p(75Ω)
	Audio Ausgang:	1,2 Vrms (1KHz, 0dB)

Irrtümer und technische Änderungen vorbehalten.

SYSTEM

Laser:	Halbleiterlaser, Wellenlänge 650nm
Signalsystem:	NTSC, PAL
Frequenzbereich:	20Hz bis 20KHz (1dB)
Signal / Rauschabstand:	Mehr als 80dB (Nur Analoge ausgangs Buchsen)
Dynamikbereich:	Mehr als 85dB (DVD/CD)

Irrtümer und technische Änderungen vorbehalten.

TECHNISCHE-PARAMETER

TUNER	Frequenzbereich	170~230MHz 470~860MHz
	RF Input level	-79dBm (T), -75dBm (T2)
	IF Bandwidth	7MHz und 8MHz
VIDEO	Modulation	QPSK, 16QAM, 64QAM, 128QAM (T2), 256QAM (T2)
	Decoder Format	MPEG4 AVC / H.264 HP@4 HEVC / H.265 HT@L4 MPEG2 MP@ML.HL
	Output Format	480i, 480p, 576i, 576p, 720p, 7080i, 1080p, 4,3 und 16:9
	Output Port	HDMI

Hinweis: Änderungen von Design und Spezifikationen, auch ohne Vorankündigung, vorbehalten.

AKKU-PARAMETER

Akku-Spezifikationen:

Ladezeit: 3-4 Stunden / **Wiedergabezeit:** ca. 2 Stunden je nach gewählten Einstellungen / **Akku Spezifikation:** 7,4V, 2200mAh

Lager und Betriebsbedingungen:

1. Lagerung	Temperatur	Luftfeuchtigkeit
6 Monate	-20°C bis +45°C	65+/-20%
1 Woche	-20°C bis +65°C	65+/-20%
2. Betrieb	Temperatur	Luftfeuchtigkeit
Laden	0°C bis +/-45°C	65+/-20%
Entladen	-20°C bis +65°C	65+/-20%

Akku Laden

Um den integrierten Akku zu laden stecken Sie das Netzteil in das Gerät und in die Steckdose. Die LED Ladeanzeige fängt an grün zu blinken. Ist der Ladevorgang abgeschlossen leuchtet die Ladeanzeige permanent grün. Der Ladevorgang kann ca. 3-4 Stunden in Anspruch nehmen.

Hinweis:

Die Dauer des Ladevorgangs hängt davon ab ob das Gerät im Ausgeschalteten Zustand geladen wird der während der Nutzung.



www.ultramedia.de



Environment protection
Instructions on en



Elektrische und elektronische Geräte sowie Batterien enthalten Materialien, Komponenten und Substanzen, welche für Sie und Ihre Umwelt schädlich sein können, sofern die Abfallmaterialien (entsorgte elektrische und elektronische Altgeräte sowie Batterien) nicht korrekt gehandhabt werden.

Elektrische und elektronische Geräte sowie Batterien sind mit der durchgestrichenen Mülltonne, wie unten abgebildet, kenntlich gemacht. Dieses Symbol bedeutet, dass elektrische und elektronische Altgeräte sowie Batterien nicht mit dem Hausmüll entsorgt werden dürfen, sie müssen separat entsorgt werden.

Als Endverbraucher ist es notwendig, dass Sie Ihre erschöpften Batterien bei den entsprechenden Sammelstellen abgeben. Auf diese Weise stellen Sie sicher, dass die Batterien entsprechend der Gesetzgebung recycelt werden und keine Umweltschäden anrichten.

Städte und Gemeinden haben Sammelstellen eingerichtet, an denen elektrische und elektronische Altgeräte sowie Batterien kostenfrei zum Recycling abgegeben werden können, alternativ erfolgt auch Abholung. Weitere Informationen erhalten Sie bei der Umweltbehörde Ihrer Gemeinde.

VEREINFACHTE-EU-KONFORMITÄTSERLÄRUNG

Hiermit erklärt die UltraMedia GmbH & Co. Handels KG, dass der Funkanlagentyp DVD1217 der Richtlinie 2014/53/EU entspricht.

Der vollständige Text der EU Konformitätserklärung ist unter der folgenden Internetadresse verfügbar....

<http://www.ultramedia.de/index.php/ce-konformitaetserklaerung.html>

Wir wünschen Ihnen viel Freude mit dem Gerät.

Ihr UltraMedia Team



GARANTIEBEDINGUNGEN

Die Firma UltraMedia GmbH & Co. Handels KG
Friedrich-Penseler-Str. 28
D-21337 Lüneburg
Tel.: +49/ (0) 4131/9239-20, Fax:+49/ (0) 4131/9239-55
(Mo.-Do.: 08:00-17:00, Fr.: 08:00-14:00)
www.ultramedia.de
service@ultramedia.de

übernimmt für dieses Produkt eine Gewährleistung von 24 Monaten.

Ausgeschlossen von der Gewährleistung sind Verschleißteile, ästhetische Teile, Produkte mit beschädigtem Gewährleistungssiegel oder nicht lesbarer/vorhandener Seriennummer, sowie Schäden, die durch unsachgemäße Bedienung und/oder unsachgemäßem Gebrauch, durch den Gebrauch von nicht originalen Ersatzteilen, ungeeigneter Verpackung oder aus irgendeinem weiteren Grund verursacht werden, die den "Reflexion" Produkten nicht zuzuschreiben sind.

Auf Zubehörteile, wie z.B. die Fernbedienung, das Netzteil, etc. gewähren wir eine Gewährleistung von 6 Monaten ab Kaufdatum.

Beachten Sie unbedingt die Warnhinweise in der Bedienungsanleitung.

Im Gewährleistungsfall senden Sie das Gerät, falls möglich, in der Originalverpackung mit komplettem Zubehör, einem Anschreiben von Ihnen mit Adresse und Telefon-/Faxnummer und/oder Email-Adresse und einer Kopie Ihres Kaufbeleges frei Haus (Absender übernimmt den Transport) an oben angegebene Adresse ein. Unfreie Pakete können nicht angenommen werden. Für Transportschäden von Geräten, die nicht in der Originalverpackung verschickt werden, übernimmt UltraMedia keine Haftung! Vor einem eventuellen Versand des Gerätes setzen Sie sich bitte, sollten noch Fragen bestehen, mit uns in Verbindung. Einige Probleme können auch durch den Servicesupport telefonisch oder per Email geklärt werden.

Nach erfolgter Reparatur senden wir Ihnen das Gerät frei Haus (UltraMedia zahlt den Transport) zurück.

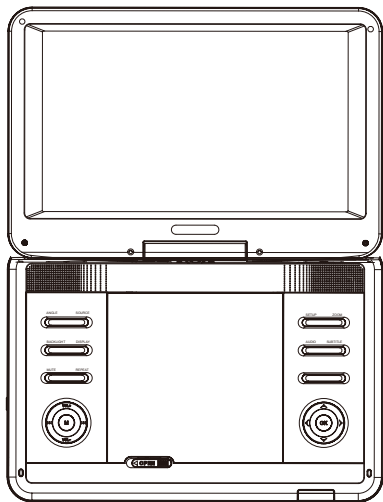

USER'S MANUAL
DVD1217

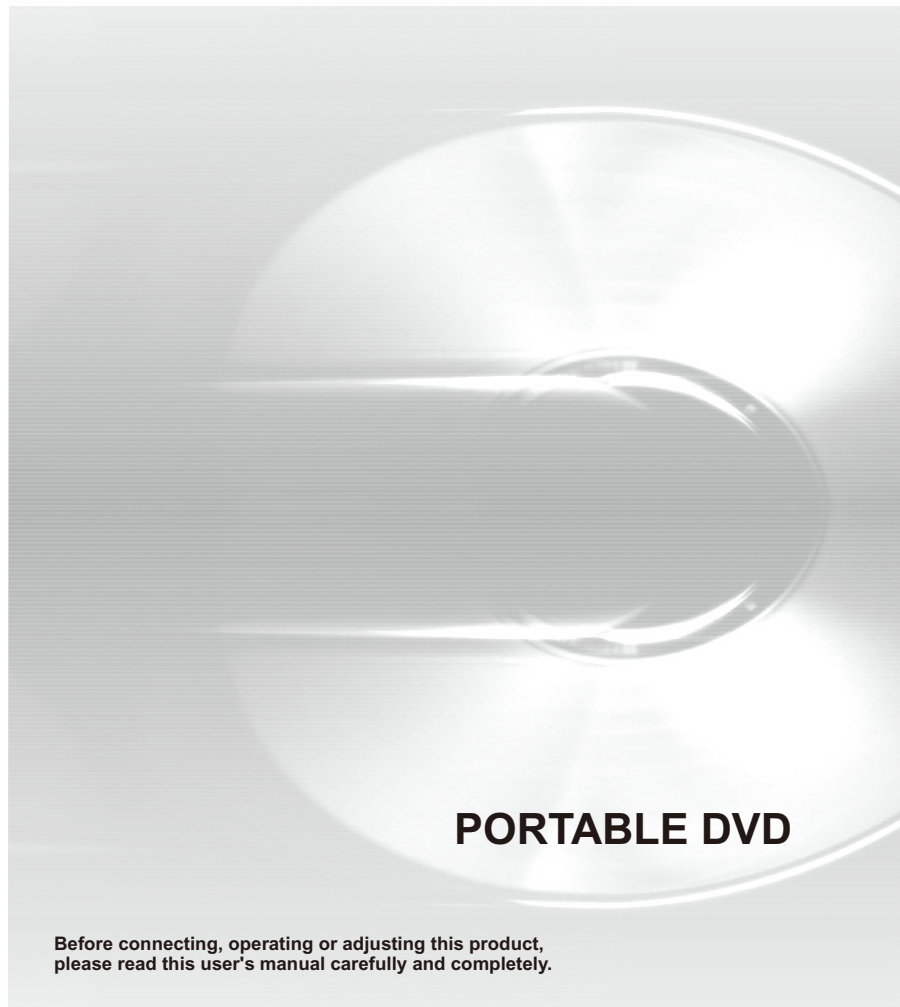

PORTABLE DVD

Before connecting, operating or adjusting this product,
please read this user's manual carefully and completely.

IMPORTANT SAFETY INSTRUCTIONS

Warning: To reduce the risk of electric shock, do not open the device. There are no serviceable parts inside the device. Always contact qualified service personnel.

Warning: To reduce the risk of fire or electric shock, do not expose the unit to rain or liquids.

Do not expose the device to moisture, liquids or splashing water. Do not place objects filled with liquids, such as vases, on the device.

Do not expose the player to direct sunlight or heat sources such as radiators or stoves.

Do not cover ventilation openings. Slots and openings on the unit are used for ventilation. Never place the device on cushions, sofas or similar surfaces.

Only place the device on solid and level surfaces to avoid damage and avoid possible injury from falling down.

Never place heavy or sharp objects on the LCD screen or on the case.

Use only the supplied AC adapter. By using a different AC adapter, all warranty claims are null and void.

The mains plug of the device serves to interrupt the power supply and must be accessible at all times.

When not in use, disconnect the mains plug and press the mains switch.

Attention should be drawn to the environmental aspects of battery disposal.

CAUTION: An incorrectly inserted battery can explode. Replace only with the same or similar type of battery.

WARNING: The battery (battery pack or batteries inserted) must not be exposed to high temperatures. Avoid heat sources such as direct sunlight, fire, etc.

WARNING: Excessive headphone volume can cause hearing loss.

WARNING: Use only mounting hardware and accessories recommended by the manufacturer. The player is powered by a power adapter. The power adapter is used to interrupt the power supply and must be accessible at all times.

Caution: A wrongly inserted battery can explode. Replace only with the same or similar type of battery (lithium battery).

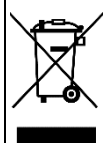
<p>This marking indicates that this product should not be disposed with other household wastes throughout the EU. To prevent possible harm to the environment or human health from uncontrolled waste disposal, recycle it responsibly to promote the sustainable reuse of material resources. To return your used device, please use the return and collection systems or contact the retailer where the product was purchased. They can take this product for environmental safe recycling.</p>	
---	---



Only use original accessories from the manufacturer mentioned in the manual. Read the instructions completely.



To prevent hearing damage, avoid prolonged hearing at high volume. Make sure that the volume is low or the power is off when left unattended.



This device is a Class II device or double insulated electrical device. It does not require a safety connection to the electrical ground.

SAFETY INSTRUCTIONS



Warning: This digital video disc player uses a laser system. Control or adjustments other than those described in this manual may result in the release of hazardous radiation.

Warning: To avoid direct exposure to the laser beam, do not open the case. Visible laser radiation when the housing is open.

Warning: Never look into the laser beam.

CAUTION: Do not place this unit in a closed room, such as in a bookshelf or similar places.

Warning: If the device is being used by a child, parents must ensure that the child understands the operating instructions and how to handle the battery so that it is always used correctly.

Warning: If the battery overheats, swells, or begins to smell, stop using it and contact a service cOK for replacement.

Warning: Do not charge the battery in places with insufficient ventilation, such as: mattresses, sofa, pillows etc.

Warning: We accept no responsibility for any damage resulting from misuse or failure to observe the sticker with warnings on the back of the device.

Warning: No USB extension cable longer than 250mm may be used on the USB port.

Warning: Do not swallow the battery supplied with the remote control. There is a risk of chemical burns. If the button cell is swallowed, severe internal combustion can occur in only 2 hours, which can lead to death. Keep new and used batteries away from children. If the battery compartment does not close properly, stop using the remote control and keep it away from children. If you suspect that batteries have been swallowed or introduced into a body orifice, seek medical help immediately.

Notes on Copyrights

It is forbidden by law to copy, broadcast, show, broadcast via cable, play in public, or rent copyrighted material without permission.

This product features the copy protection function developed by Macrovision. Copy protection signals are recorded on some discs. When recording and playing the pictures of these discs picture noise will appear. This product incorporates copyright protection technology that is protected by method claims of certain U.S. Patents and other intellectual property rights owned by Macrovision Corporation and other rights owners. Use of this copyright protection technology must be authorized by Macrovision Corporation, and is intended for home and other limited viewing uses only unless otherwise authorized by macrovision Corporation. Reverse engineering or disassembly is prohibited.

Serial number:

You will find the serial number on the back of the device. This number is for this device only and will not be used for any other device. You should note the data here and keep this manual together with the proof of purchase.

Modell-Nr.

Serial-Nr.

Date of purchase

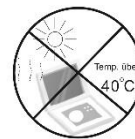
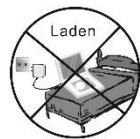

DESCRIPTION OF KEYS: DEVICE

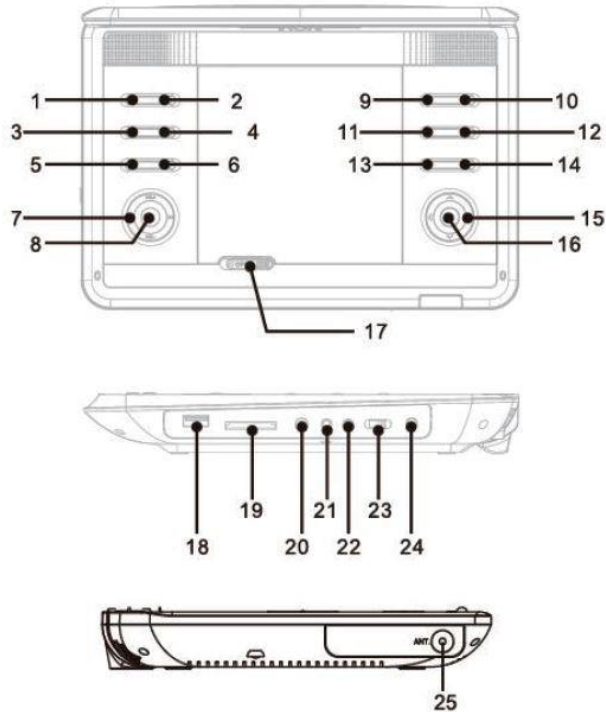

1. ANGLE
2. SOURCE
3. BACKLIGHT
4. DISPLAY
5. MUTE

6. REPEAT
7. VOL+ / VOL- /|<< / >>|
RIGHT: fast playback
LEFT: Fast rewind.
HIGH: Volume Up.
DOWN: Volume Down.
8. MENU
9. SETUP
10. ZOOM
11. AUDIO
12. SUBTITLE
13. PLAY / PAUSE
14. STOP
15. ▲ / ▼ / ◀ / ▶
16. OK
17. OPEN
18. USB INPUT
19. SD CARD SLOT
20. HEADPHONE JACK
21. AV OUT
22. AV IN
23. ON / OFF
24. DC IN 9-12V
25. ANTENNA INPUT (DVB-T/T2HD)

Inserting the battery (Remote-Control)

1. Pull out the battery holder
2. Insert the battery.

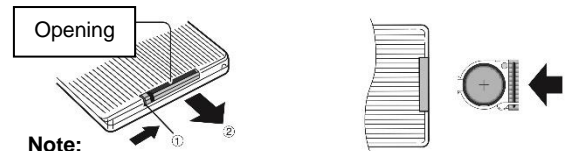

Note:

Remove the battery from the remote control during storage or prolonged disuse of the DVD player.

DESCRIPTION OF KEYS: REMOTE-CONTROL

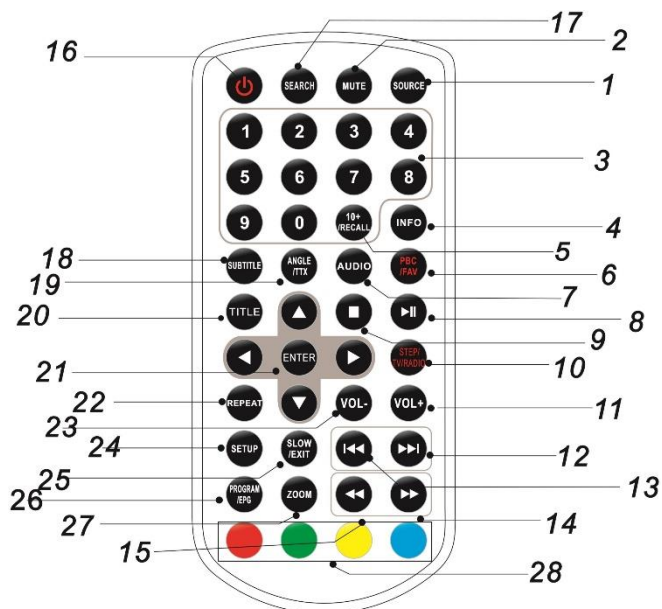

1. **SOURCE**
DVD / Digital TV (DVB-T/T2HD) / Media
2. **MUTE**
Mute the sound
3. **0-9 NUMBER BUTTONS**
Switch programs
4. **INFO**
Displays the play time and status information

5. **10+ / RECALL**
To select a title that is ranked 10th or higher. **Example:** To select track 12, press the 10+ button and then the 2
6. **PBC / FAV**
DVD: PBC On / Off switch
TV: Open the list of favorite programs
7. **AUDIO**
DVD: Switch audio language if available
CD / VCD: Audio channel selection if available (L/R/Mix/Stereo)
8. **PLAY / PAUSE**
Press once to pause playback
Press again to resume playback
9. **STOP**
Press once to stop playback
(Press Play / Pause button to resume playback)
Press again to delete the playback point
10. **STEP / TV / RADIO**
DVD: Press multiple times for stepwise playback
TV: Switch between TV and radio channels
11. **VOL+**
Volume Up
12. **>>| / NEXT PLAYBACK**
Select the next title or chapter
13. **|<< / PREVIOUS PLAYBACK**
Select the previous title or chapter
14. **>> / FAST PLAYBACK**
Press multiple to toggle through the different modes for fast playback:
(2x -> 4x -> 8x -> 16x -> 32x -> normal playback)
15. **<<< / FAST RETURN**
Press multiple to toggle through the different modes for fast return:
(2x -> 4x -> 8x -> 16x -> 32x -> normal playback)

DESCRIPTION OF KEYS: REMOTE-CONTROL

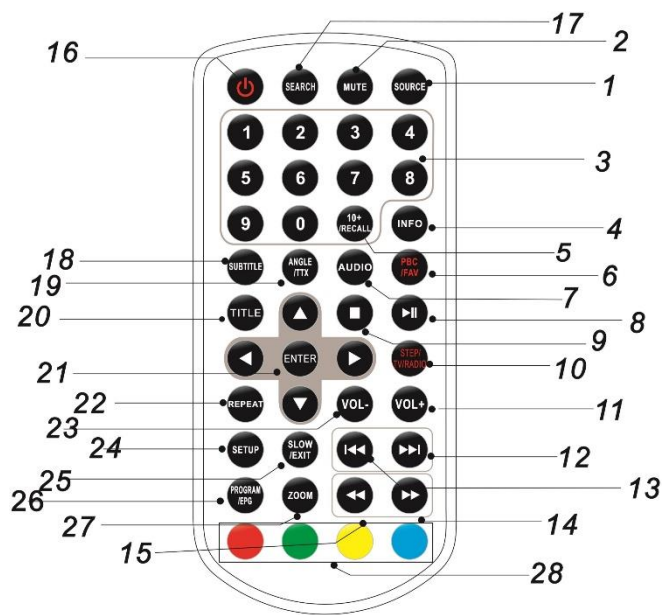

16. POWER

Turn the device on or standby
(**Note:** To switch off the device completely, move the „POWER SWITCH“ on the device to the „OFF“ position).

17. SEARCH

DVD: Choose time, title or chapter

18. SUBTITLE

Press multiple to switch the subtitles

19. ANGLE

DVD: Switch the DVD angle if available

20. TITLE

Press to open the DVD Title view

21. OK

Confirm entries

22. REPEAT

Choose between different repeat modes

DVD: Chapter, Title, Off
VCD / CD: Single, All, Off
MP3: Single, Folder, Off

23. VOL-

Volume down

24. SETUP

Open Setup-Menu

25. SLOW

Press multiple to toggle through the different speeds:
(1/2, 1/4, 1/8, 1/16, normal playback)

26. PROGRAM / EPG

DVD / VCD: Press to open the favorites menu. OK the track number and select the playback mode. To resume normal playback, press the button again
TV: Open EPG menu

27. ZOOM

DVD/ VCD: Press multiple to toggle through the various zoom modes:

(2x size, 3x size, 4x size, 1/2, 1/3, 1/4, normal size)

JPEG: Press to start the zoom function

>>: Zoom in

<<: Zoom out

▲ ▼ ◀ ▶: Navigate in the picture

28. RED / GREEN / YELLOW / BLUE

Adjustment buttons for the Digital TV mode.

IMPORTANT-BATTERY-INFORMATION

Charge the battery:

Fully charge the battery before first use. To charge the built in battery, plug in the power adapter into the device and into your house electricity. The LED-charging indicator starts to flash green. When the charging process is completed, the charge indicator lights up in a steady green. The charging process can take about 3-4 hours.

FIRST-TIME-INSTALLATION

1. Check again that all connections are correctly connected and fold the device.
2. Slide the power switch on the unit to the “ON” position.
3. Press the “SOURCE” button.
4. Navigate to the menu item „Digital TV“.
5. Press the „OK“ button.
6. When the unit is first switch to Digital TV or has been reset, the following settings menu appears on the screen.



1. Select the OSD language.
2. Select the installation country for the DVB-T/T2HD tuner.

3. Press the “OK” button to start the automatic channel search.
4. After the channel search, the device changes to the first installed channel.

Note: If an active DVB-T antenna is used, switch the menu item “ANTENNA POWER” to “ON”.

Note:

Make sure that the antenna cable and power supply are correctly plugged into the device.

Note:

The number of programs received depends on the signal quality and can vary from side to side.

Note:

The device always starts in DVD mode after switching on and must be switched to “DIGITAL TV” for TV reception via the “SOURCE” button.

Note:

In the menu navigate with the buttons „▲ / ▼ / ◀ / ▶“. Press the “OK” key to confirm the entry.

Note:

If no channels is found, the device goes back to the first time installation screen.

MENU-NAVIGATION-DVD-MODE

The device starts automatically in DVD mode. To switch from Digital TV mode to DVD mode, press the **“SOURCE”** button. Use the **„▲ / ▼“** buttons to navigate in the menu. Select the menu item **“DVD”**. Confirm the entry with the **„OK“** button to OK the DVD mode.

1. Press the **„SETUP“** button to open the setup menu for the DVD mode.
2. Press the **„▲ / ▼ / ◀ / ▶“** buttons to navigate in the menu.
3. Press the **„OK“** button to confirm a menu entry.
4. Press the **„◀“** button to return to the previous menu item in the setup menu.
5. Press the **„Setup“** button to close the setup menu.

GENERAL-SETUP-PAGE

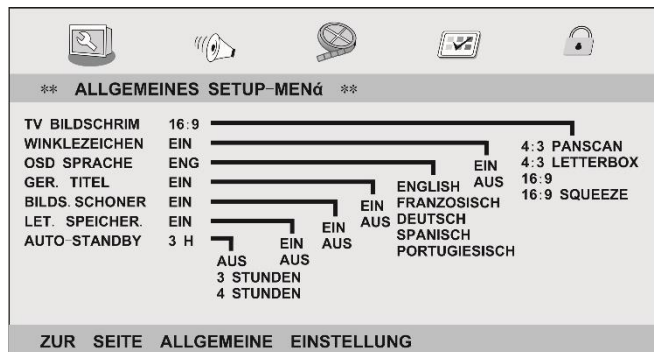

TV Display:

Select the display format to match the media being played. The following settings are available:

4:3 Panscan / 4:3 LetterBox / 16:9 / Wide Squeeze

ANGLE MARK:

Display the currently set angle at the right corner on the screen, if available on the DVD.

OSD LANGUAGE:

Set the menu language of the setup menu.

CLOSED CAPTIONS:

Closed captions are data that are hidden in the video signal of some discs. Before you select this function, please ensure that the disc contains closed captions information and your TV set also has this function.

SCREEN SAVER:

This function is used to turn the screen saver **“ON”** or **“OFF”**.

AUTO-STANDBY:

Sets the time after which the unit should automatically go into standby mode. The following settings are available:

3 hours / 4 hours / Off

Note:

If the option is set to 3 hours, the device automatically goes into standby mode after 3 hours if no button is pressed.

Note:

If a button on the remote control or on the device is pressed within the set option, the setting is reset and the time starts from the beginning.

AUDIO-SETUP-PAGE

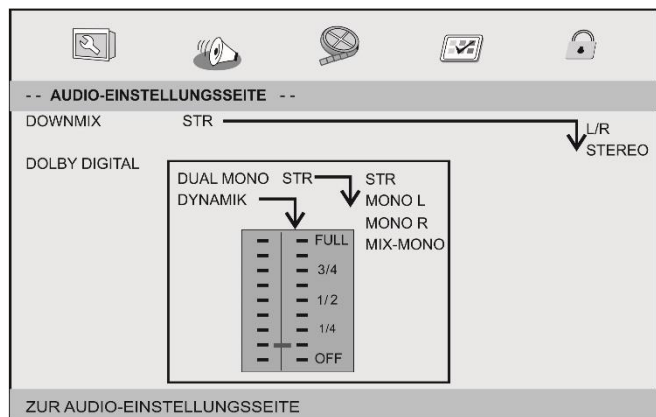

The audio output can be adjusted in the menu.
The following settings are available in the menu:

DOWNMIX:

Sets the analog stereo output of your DVD player.

- **LT / RT:** Select this option if the DVD player is connected to a Dolby Pro-Logic decoder.
- **STEREO:** Select this setting when playing through two front speakers.

DOLBY-DIGITAL:

The following settings are available in the menu.

DUAL MONO:

- **STEREO:** The left mono is played on the left and the right mono is played on the right speaker or output.
- **MONO L:** The left mono sound is played back on the left and right speakers or output.
- **MONO R:** The right mono sound is played back on the left and right speakers or output.
- **MIX MONO:** The left and right mono sound are mixed together and played back on both speakers and outputs.

DYNAMIC:

Set the dynamic compression. The following settings are available:

1/4, 1/2, 3/4, FULL, OFF

VIDEO-SETUP-PAGE



Adjust the picture settings in this menu. The following settings are available in the menu:

BRIGHTNESS / CONTRAST / HUE / SATURATION

PREFERENCE-PAGE



The screenshot shows the 'VORZUGSEINSTELLUNGEN' (Preferences) menu. At the top are five icons: a hand pointing to a screen, a speaker, a disc with a slash, a checkmark on a screen, and a padlock. The menu items are:

- TV TYP: PAL (selected)
- AUDIO: ENG (selected)
- UNTERTIT: ENG (selected)
- DISK MENÜ: ENG (selected)
- KI. SICHERUNG ADULT GRUNDEINST.: 1 KIND. -SICH (selected)

Other options listed include: PAL, ENGLISH, FRANZO., ENGLISH, FRANZOSISCH, DEUTSCH, SPANISCH, PORTUGIESISCH, 2 O. ALTERSB., 3 FREIG AB 6., 4 FREIG AB 12., 5 FREIG AB 16., 6 N. FREI U. 16., 7 N. FREI U. 18., 8 ERWACHSENE, and FRANZO., DEUTSCH, SPANISCH, PORTUGIESISCH, AUS. At the bottom, it says 'SUR SEITE BEVORZUGTEN EINST.'.

TV-TYPE:

Set the color system on the AV output of the device. This DVD player is compatible with PAL and NTSC. The following settings are available in the menu:

PAL: Select this option if the connected TV uses the PAL system. It changes the video signal of an NTSC disc and the output is in PAL format.

NTSC: Select this option if the connected TV uses the NTSC system. It changes the video signal to a PAL disc and the output is in NTSC format.

AUTO: Changes the output video signal according to the disc.

AUDIO:

Selects a language for audio (if available).

SUBTITLE:

Selects a language for subtitle (if available).

DISC-MENU:

Selects a language for disc menu (if available).

PARENTAL:

Some DVDs may have a parental level assigned to the complete disc or to certain scenes on the disc. This feature lets you set a playback limitation level. The rating levels are from 1 to 8 and are country dependent. You can prohibit the playing of certain discs that are not

suitable for your children or have certain discs played with alternative scenes.

Note: mostly not available on European discs. Step information for the USA.

DEFAULT:

Back to the factory setting.

PASSWORD-SETUP-PAGE

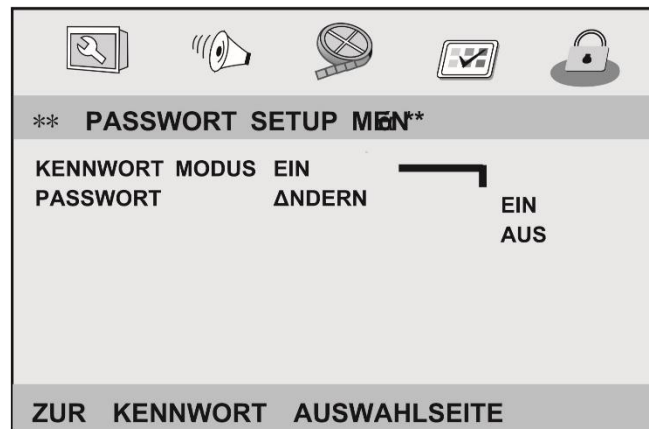

The screenshot shows the 'PASSWORT SETUP MENÜ' (Password Setup Menu). At the top are five icons: a hand pointing to a screen, a speaker, a disc with a slash, a checkmark on a screen, and a padlock. The menu items are:

- KENNWORT MODUS: EIN (selected)
- PASSWORT: ANDERN (selected)

At the bottom, it says 'ZUR KENNWORT AUSWAHLSEITE'.

PASSWORD MODE:

Set password mode on/off. If set to off, change parental level will not check password.

PASSWORD CHANGE:

In this menu you can set your own password.

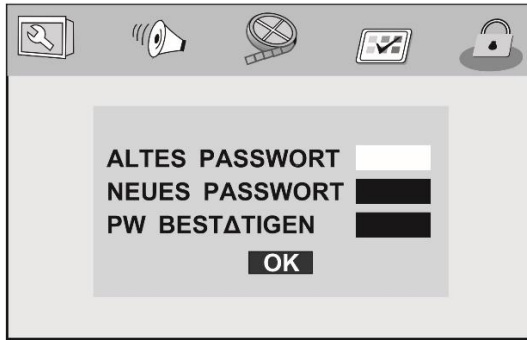

OLD PASSWORD:

OK the old password using the number buttons on the remote control.

NEW PASSWORD:

OK your new 4-digit password using the number buttons on the remote control.

CONFIRM PASSWORD:

OK the new password again using the number buttons on the remote control.

OK:

Press the „OK“ button to confirm the new set password.

Note:

The default password is 1369

Note:

If the password is changed, the password for the menu "**PARENTAL CONTROL**" will also change.

Note:

The default password is 1369, even if the password has been changed.

Note:

Make a note of the newly set password so that it will not be forgotten.

MENÜ-NAVIGATION-DIGITAL-TV-MODUS

When the device is switched on, the device always starts in DVD mode. To switch from DVD mode to Digital TV mode, press the "SOURCE" button. With the keys "▲ / ▼" Navigate in the menu. Select the menu item "DIGITAL TV". Confirm the entry with the "OK" button to OK the Digital TV mode.

1. Press the "SETUP" button to open the setup menu for the Digital TV mode.
2. Press the „▲ / ▼ / ◀ / ▶“ buttons to navigate in the menu.
3. Press the „OK“ button to confirm a menu entry.
4. Press the „SETUP“ button to return in the menu bar.
5. Press the „EXIT (SLOW)“ button to close the setup menu.

PROGRAM-MENU

In the menu you have access to the following menu items:

Program Edit / EPG / Sort / LCN

Sort:

In this menu, you can specify different default sorter presets:

LCN: Sort the channels in ascending order.

ONID: Sort the channels in alphabetical order.

SERVICE ID: Sort the channels according to the station.

LCN:

The setting assigns a fixed program slot to each station.

Note:

If the "LCN" setting is activated, the station information used for program numbering will be used.

Wichtig:

For program editing, set the LCN setting to "OFF".

EPG:



In this menu, stations and broadcast information are displayed up to 7 days in advance.

1. Navigate in the menu with the buttons „▲ / ▼ / ◀ / ▶“.
2. Press the „YELLOW“ button to go back one page.
3. Press the „GREEN“ button to go to next page.
4. Press the „INFO“ button to get into the schedule menu. In the menu, a channel / broadcast can set as a reminder.

Note:

This menu can also be directly selected via the remote control button "EPG (PROGRAM)".

Program Edit:



RED / MOVE:

1. Press the „▲ / ▼“ button to mark a channel to be moved.
2. Press the **“ROT“** button. The channel is marked with a symbol.
3. Press the „▲ / ▼“ button to move a channel.
4. Press the **„OK“** button to save the moved channel.
5. Repeat steps 1-4 until the desired channels order is reached.

GREEN / SKIP:

1. Press the „▲ / ▼“ button to mark a channel to be skipped.
2. Press the **“Skip / Green“** button. The transmitter is now marked with an icon and is skipped when the programs are switched through with the „▲ / ▼“ buttons.
3. Repeat steps 1 and 2 to skip further programs.
4. To stop skipping stations, scroll to the highlighted stations and press the **“GREEN“** button again.
5. The station will no longer be skipped.

YELLOW / LOCK:

1. Press the „▲ / ▼“ button to mark a station to be locked.
2. Press the **“YELLOW“** button to lock a highlighted channel. The channel is now marked with an icon.
3. If a channel is blocked, a password query takes place when the channel is selected.
4. To stop the lock for the locked channels, navigate to the selected stations and press the **“YELLOW“** button again.

BLUE / DELETE:

1. Press the „▲ / ▼“ button to mark a station to be deleted.
2. Press the **“BLUE“** key to delete a highlighted station.

3. Confirm the confirmation prompt with the **“OK“** key or the **“EXIT“** key to cancel.

FAV:

1. Press the „▲ / ▼“ button to mark a station to be saved as a favorite.
2. Press the **“FAV“** button to add a selected station to a favorites list.
3. Select the category with the „▲ / ▼“ buttons and confirm the entry with the **“OK“** button.
4. Then press the **“EXIT“** button.
5. The station is now marked with an icon and will be displayed in the favorites list.
6. Repeat steps 1-4 until all desired stations are added to the favorites.
7. To remove a station from the favorites list, select a station marked as favorite and press the **“FAV“** button. Select **Disable** and confirm the entry with the **“OK“** button.
8. Then press the **“EXIT“** button.

Note:

Press the **“EXIT“** button to save the settings in the menu.

Open the Favorites list:

1. Press the **“FAV“** button in TV mode to open the favorites list.
2. Press the „▲ / ▼“ buttons to select the channels and the „◀ / ▶“ buttons to select the lists.
3. Press the **“OK“** button to switch to the desired station.

PICTURE-MENU

To OK the menu, press the "SETUP" button and select "PICTURE" with the "◀ / ▶" buttons.



1. Press the "▲ / ▼" buttons to select the menu items.
2. Press the "◀ / ▶" buttons to change the settings.

ASPECT RATIO:

In this menu you can adjust the picture aspect ratio. The following setting options are available in the menu:

16:9 Wide Screen / Auto / 16:9 PillarBox / 16:9 Pan&Scan / 4:3 Letter Box / 4:3 Pan&Scan / 4:3 Full

RESOLUTION:

In this menu you can adjust the resolution. The following setting options are available in the menu:

1080i / 1080P(50Hz) / 576i / 576p / 720p

TV-Format:

In this menu you can adjust the TV format. The following setting options are available in the menu:

PAL / NTSC

CHANNEL-SEARCH-MENÜ

To access the menu, press the "SETUP" button and select the "CHANNEL SEARCH" menu item with the "◀ / ▶" buttons.

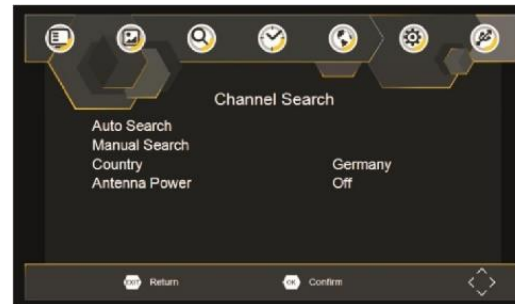

Auto-Search:



Press the menu item to start the automatic station search.

Manual Search:

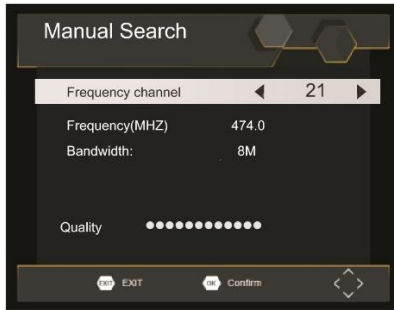

Set the frequency channel for a manual station search.

Country:

Set the location for the DVB-T / T2HD search.

Antenna Power:

In this menu item you can switch the 5V voltage for the active DVB-T antennas "On" or "Off".

TIME-MENU

1. To access the menu, press the "SETUP" button.
2. Press the "◀ / ▶" button and select the Time menu item.
3. Press the "OK" button.
4. Press the "▲ / ▼" buttons to navigate in the menu.
5. Press the "◀ / ▶" buttons to change the menu items.
6. Press the "SETUP" button to return to the menu bar.



Time Offset:

Set whether the time balance should be "Auto" or "Manual".

Country Region:

Select the country area.

Note:

The menu item is only available if the menu item time compensation is set to "AUTO".

Time Zone:

In the menu the time zone can be selected manually.

Note:

The menu item is only active if the menu item time compensation is set to "MANUAL".

OPTION-MENU



1. To access the menu, press the "SETUP" button.
2. Press the "◀ / ▶" button and select the item item.
3. Press the "OK" button.
4. Press the "▲ / ▼" buttons to navigate in the menu.
5. Press the "◀ / ▶" buttons to change the menu items.
6. Press the "SETUP" button to return to the menu bar.

The following menu items are available in the menu:

OSD Language / Subtitle Language / Audio Language / Digital Audio

OSD Language:

Set the menu language.

Subtitle Language:

Set the preferred subtitle language for the TV channels.

Audio Language:

Set the preferred audio language for the TV channels.

Digital Audio:

Set the preferred audio format for the Digital Audio Output (Coaxial).

SYSTEM-MENU



1. To access the menu, press the "SETUP" button.
2. Press the "◀ / ▶" button and select the menu item System.
3. Press the "OK" button.
4. Press the "▲ / ▼" buttons to navigate in the menu.
5. Press the "OK" buttons to select a menu item.
6. Press the "SETUP" button to return to the menu bar.

The following menu items are available in the menu:

Parental Guidance:

You can restrict access to channels that are not appropriate. To activate the child safety lock, press the "OK" button and set the height of the child safety lock.

Set Password:

This menu item lets you set your own password.

OK old password: OK the default password "(000000)" or the current password.

OK new password: Now OK the new password.

Confirm password: OK the new password again to confirm the password and press the "EXIT" key to exit the menu.

Note:

The default password is 000000

Restore Factory Default:

The menu item deletes all settings made and restores the default settings. Before the execution, a password query takes place.

1. OK the password.
2. Confirm the confirmation prompt with the "OK" key or the "EXIT" key to cancel.
3. The device then starts with the initial installation.

Information:

The menu item displays model, hardware and software information.

Software Update:

Perform a software update using an update file via USB cable. When available.

USB-MENU

To access the USB menu, press the "SETUP" button and select the menu item USB with the "◀ / ▶" buttons.



Multimedia:

1. Use the "▲ / ▼" buttons to navigate to the "MULTIMEDIA" menu item.
2. Confirm the entry with the "OK" key.
3. The device OKs USB mode.
4. Now you can access data that exists on the USB stick.

Note:

The menu item can also be accessed via the "SOURCE" button.

ERROR SULTION

Problem	Possible reasons	What should I do
No picture	Electricity is not connected	Connect to the power adapter
	The power switch is off	Press the power button
Screen shows no signal	DVB-T cable / antenna is not connected	DVB-T cable / antenna is not connected
No sound from the speaker	Sound is mute Wrong audio format	Disable mute function / Select a different sound format
Only sound, no picture	Wrong setting radio program selected	Press the button "TV / Radio"
Remote control does not respond	The batteries are empty	Replace battery
	Remote control does not show to the device	Hold remote control to the device
	The device is too far away	Move closer to the device with the remote control
Suddenly no picture anymore (mosaic education)	The received signal is too weak	Amplify the signal. Other position of the antenna

USB-PLAYBACK-FORMATS

MP3	32kbps – 320kbps
JPEG	Bis 8000 x 6000 Pixel Dateigröße bis 8MB
MPEG	MPEG-1 (ISO/IEC 11172-2) MPEG-2 (ISO/IEC 13818-2) MPEG-4 ASP (XVID)
AVI	Bis 720 x 576 Pixel
VOB (DVD)	720 x 480i, 720 x 576i, 720 x 480p, 720 x 576p

Errors and technical changes reserved.

DEVICE-SPECIFICATIONS

ELECTRONIC PARAMETERS

Power supply:	AC 100-240V, 50/60Hz
Power consumption:	<10W
Humidity during operation:	5% bis 90%
Output Voltage	Video output: 1Vp-p(75Ω) Audio output: 1,2 Vrms (1KHz, 0dB)

Errors and technical changes reserved.

SYSTEM

Laser:	Semiconductor laser, wavelength 650nm
Signal system:	NTSC, PAL
Frequency range:	20Hz bis 20KHz (1dB)
Signal-to-noise-ratio:	More then 80dB (Only analog output sockets)
Dynamic range:	More then 85dB (DVD/CD)

Errors and technical changes reserved.

TECHNICAL-PARAMETER

TUNER	Frequency range	170~230MHz 470~860MHz
	RF Input level	-79db`Bm (T), -75dBm (T2)
	IF Bandwidth	7MHz und 8MHz
	Modulation	QPSK, 16QAM, 64QAM, 128QAM (T2), 256QAM (T2)
VIDEO	Decoder Format	MPEG4 AVC / H.264 HP@4 HEVC / H.265 HT@L4 MPEG2 MP@ML.HL
	Output Format	480i, 480p, 576i, 576p, 720p, 7080i, 1080p, 4,3 und 16:9
	Output Port	HDMI

Note: Design and specifications are subject to change without notice.

BATTERY-PARAMETERS

Battery specifications:

Charging time: 3-4 hours Battery Voltage: 7,4V

Bearings and operating conditions:

1. Storage	Temperatur	Humidity
6 Month	-20°C to +45°C	65+/-20%
1 Week	-20°C to +65°C	65+/-20%
2. Storage	Temperatur	Humidity
Load	0°C to +/-45°C	65+/-20%
Unloaded	-20°C to +65°C	65+/-20%

Charge the battery

To charge the built-in battery, plug the power adapter into the device and into the power outlet. The LED charging indicator starts to flash green. When the charging process is completed, the charge indicator lights up in a steady green. The charging process can take about 3-4 hours.

Note:

The duration of the charging process depends on whether the device is charged in the switched-off state during use.



www.ultramedia.de



Environment protection
Instructions on en



Electrical and electronic equipment and batteries contain materials, components and substances which may be harmful to you and your environment, provided that the waste materials (waste electrical and electronic equipment and batteries) are not handled correctly.

Electrical and electronic equipment and batteries are marked with the crossed-out wheelie bin, as shown below. This symbol means that old electrical and electronic equipment and batteries must not be disposed of with the trash, they must be disposed of separately.

As an end user, it is necessary that you deliver your depleted batteries to the appropriate collection points. In this way you ensure that the batteries are recycled according to the legislation and do not cause any environmental damage.

Cities and municipalities have set up collection points where electrical and electronic waste and batteries can be returned free of charge for recycling, or pickup is also an alternative. For more information, please contact your community's environmental agency.

SIMPLIFIED-EU DECLARATION

Herewith the UltraMedia GmbH & Co. Handels KG declares that the radio equipment type DVD1217
Directive 2014/53 / EU.

The full text of the EU Declaration of Conformity is available at the following Internet address....

<http://www.ultramedia.de/index.php/ce-konformitaetserklaerung.html>

We hope you enjoy the device.

Your UltraMedia team



WARRENTY CONDITIONS

The company UltraMedia GmbH & Co. Handels KG
Friedrich-Penseler-Str. 28
D-21337 Lüneburg
Tel.: +49/ (0) 4131/9239-20, Fax:+49/ (0) 4131/9239-55
(Mo.-Do.: 08:00-17:00, Fr.: 08:00-14:00)
www.ultramedia.de
service@ultramedia.de

assumes a warranty of 24 months for this product.

Excluded from the warranty are wearing parts, aesthetic parts, products with a damaged warranty seal or unreadable / existing serial number, as well as damage caused by improper operation and / or misuse, use of non-original spare parts, unsuitable packaging or any other cause which are not attributable to "reflection" products.

On accessories, such as the remote control, the power supply, etc., we grant a warranty of 6 months from the date of purchase.

It is essential to observe the warnings in the operating instructions.

In the event of a warranty claim, send the device, if possible, in the original packaging with complete accessories, a cover letter from you with address and telephone / fax number and / or email address and a copy of your proof of purchase free of charge (sender takes care of the transport) to the above Address. Non-free packages can not be accepted. For transport damages of devices, which are not sent in the original packaging, UltraMedia assumes no liability! Before sending the device, please contact us if there are any questions. Some issues can also be resolved through service support by phone or email.

After the repair we will send you the device free of charge (UltraMedia will pay for the transport).