



ADV-110.1

ADV-120.1

BETRIEBSANLEITUNG

OPERATING INSTRUCTIONS

MODE D'EMPLOI

GEBRUIKSAANWIJZING



S Y S T E M

**Abb. 1
DIAGRAM 1
ILLUSTRATION 1
AFBEELDING 1**

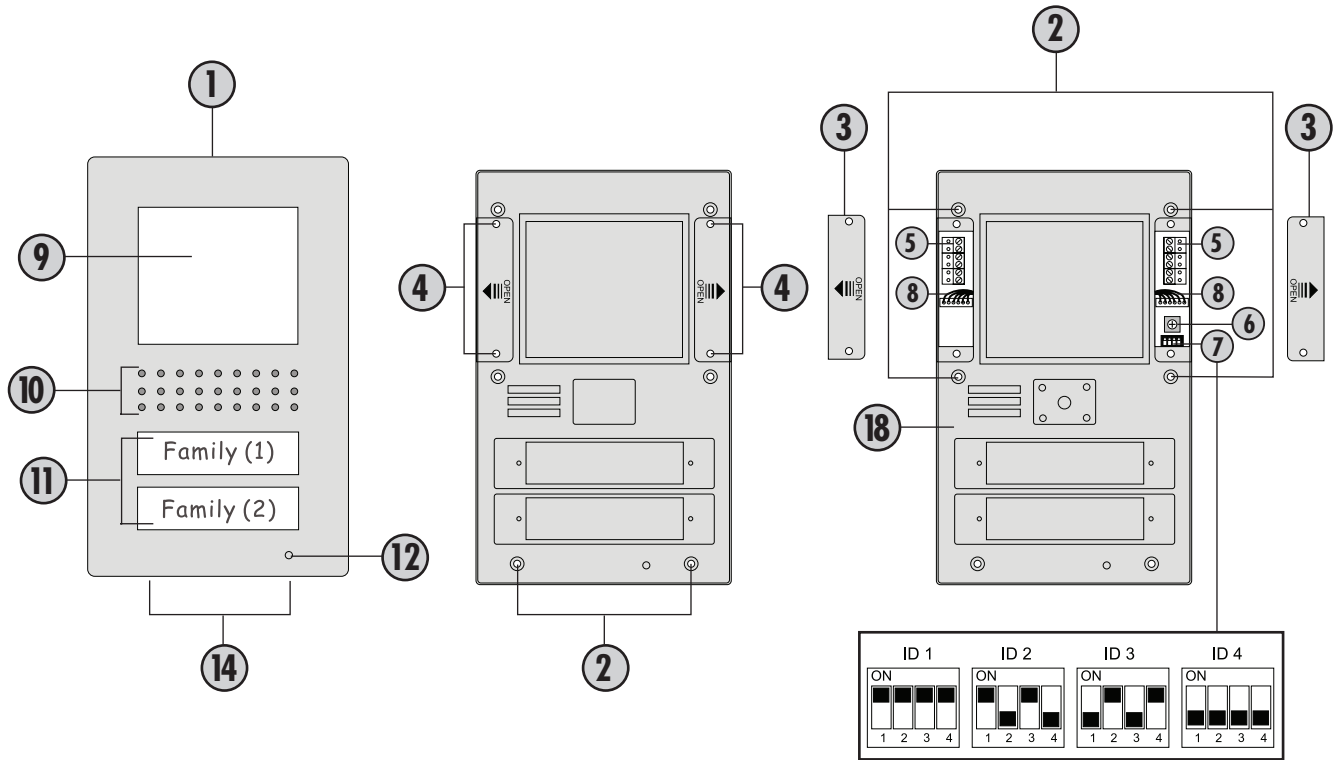

**Abb. 2
DIAGRAM 2
ILLUSTRATION 2
AFBEELDING 2**

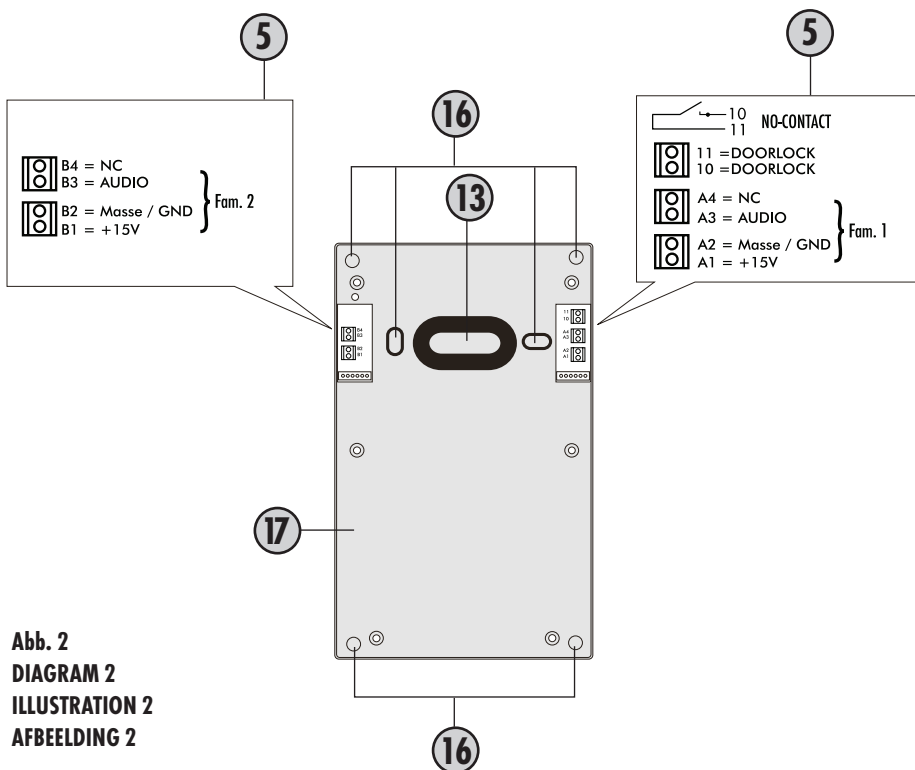

**Abb. 3
DIAGRAM 3
ILLUSTRATION 3
AFBEELDING 3**

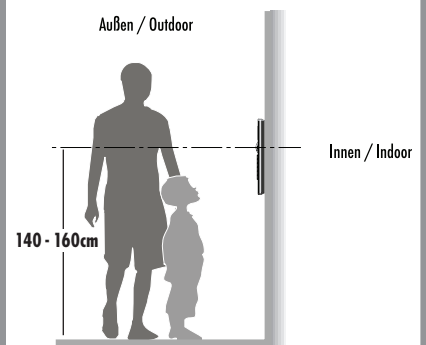

EINLEITUNG

Vielen Dank für den Kauf dieser VISTADOOR Audio-Außenstation. Sie haben eine hochwertige Anlage mit Edelstahl-Abdeckung gekauft. Die Edelstahl-Abdeckungen werden aufwändig per Hand gefertigt und besitzen dadurch individuelle Merkmale, die als ein Zeichen von Qualität anzusehen sind.

Pflegehinweis Edelstahl

Bitte säubern Sie Edelstahl-Oberflächen nie mit handelsüblichen Reinigungsmitteln, da diese zu scharf sind. Bitte nur mit Edelstahltreinigungs- bzw. Pflegespray säubern. Sollten Sie dieses nicht zur Hand haben, bitte nur klares Wasser verwenden. Wird dieser Pflegetipp nicht beachtet, kann es zu Verfärbungen bzw. im schlimmsten Fall zu Rostschäden kommen.

Lieferumfang ADV 110.1 EG

- 1x Einfamilien-Außeneinheit
- 1x Befestigungsmaterial
- 1x Betriebs- und Montageanleitung

Lieferumfang ADV 120.1 EG

- 1x Zweifamilien-Außeneinheit
- 1x Befestigungsmaterial
- 1x Betriebs- und Montageanleitung

LEGENDE

1. Außeneinheit
2. Gehäuseschrauben
3. Terminalabdeckung
4. Schrauben für Terminalabdeckung
5. Anschlussterminal
6. Lautstärkepotentiometer
7. ID-Schalter
8. Verbindungsstecker Hauptplatine/Anschlussterminal
9. Leuchtfeld
10. Lautsprecher
11. Namensschild
12. Mikrofon
13. Leitungseinführung
14. Schrauben zur Fixierung des Frontcovers
16. Befestigungslöcher
17. Gehäuseunterteil
18. Gehäuseoberteil

INSTALLATION

Folgende Leitungen werden benötigt:

Einfamilienhaus: 3 Leitungen von der Außeneinheit zur Inneneinheit sowie 2 Leitungen von der Außeneinheit zum Türöffner.

Zweifamilienhaus: Pro Klingeltaster 3 Leitungen, also insgesamt 6 Leitungen an der Außenstation (3 Leitungen in Wohnung A und 3 Leitungen in Wohnung B) sowie 2 Leitungen von der Außeneinheit zum Türöffner.

Weitere Inneneinheiten können parallel an die erste Inneneinheit angeschlossen werden. Wir empfehlen eine Sternverdrahtung der

Anlage, d.h. die Leitungen aller Geräte treffen sich an einem Sternpunkt im Haus und werden entsprechend miteinander verbunden. Das Netzteil für die Stromversorgung der Anlage sollte ebenfalls am Sternpunkt montiert werden, um die Leitungslänge nicht zu erhöhen. Die Leitungen sollten so verlegt sein, dass sie jeweils direkt hinter der entsprechenden Außen-/Inneneinheit aus der Wand geführt werden.

 **HINWEIS:** Sie können beim VISTADOOR-System auch Video (benötigt 4 Leitungen) - und Audio-Komponenten kombinieren.

HINWEIS: Sie finden auf unserer Homepage (www.m-e.de) im Servicebereich verschiedene Anschlusspläne.

Anschluss Stromversorgung

Wir empfehlen die Stromversorgung am Sternpunkt einzuspeisen, wie auf dem Beispiel-Anschlussplan gezeigt. Sollte dies bei Ihnen nicht möglich sein, kann die Stromversorgung auch an der Innen- oder Außenstation angeschlossen werden. Mit einem Netzteil können bis zu 8 Audio-Einheiten mit Strom versorgt werden. Bei mehr als acht Einheiten wird ein zweites Netzteil benötigt. Dieses wird vorzugsweise an der entferntesten Station angeschlossen.

 **HINWEIS:** Da durch eventuelle Brumm-Einstrahlungen die Funktionen gestört werden können, ist es oft hilfreich, den Minuspol des Netzteilausgangs mit dem Potentialausgleich zu verbinden (erden).

 **HINWEIS:** Das Netzteil bitte erst mit dem Stromnetz verbinden, wenn die Anlage vollständig montiert ist. Ansonsten können während der Installation Kurzschlüsse auftreten, die die Geräte im schlimmsten Fall zerstören.

 **HINWEIS:** Die Außenstation ist gemäß IP 44 spritzwassergeschützt. Bei starkem Regen, insbesondere wenn zusätzlich ein starker Wind weht, kann trotzdem Wasser ins Gehäuse eindringen. Daher empfehlen wir die Montage nur im geschützten Außenbereich. Ist eine Montage im geschützten Außenbereich nicht möglich, sollte ein Wetterschutz über der Außenstation montiert werden.

MONTAGE

Bevor Sie die Außenstation an Ihrem Bestimmungsort anbauen, sollten Sie die Anlage probeweise mit einer Innenstation in Betrieb nehmen und am Bestimmungsort ausprobieren. Des Weiteren sollte die Wand eben sein und beim Verschrauben der Außenstation darauf geachtet werden, dass diese sich nicht verzieht.

1. Schrauben Sie die beiden Schrauben (14), welche das Frontcover fixieren, aus der Außenstation heraus.
2. Heben Sie das Edelstahlfrontcover ab. Dazu fassen Sie es seitlich mit den Fingern und drücken gleichzeitig mit beiden Daumen das Namensschild nach hinten heraus. Evtl. klemmt dabei das große Leuchtfeld und es muss etwas nach hinten gedrückt werden.
3. Jetzt sind die Gehäuseschrauben (2) und die Schrauben (4) für die Terminalabdeckung (3) freigelegt. Schrauben Sie zuerst die Schrauben der Terminalabdeckung heraus und legen Sie die Terminalabdeckung beiseite.
4. Schrauben Sie die 6 Gehäuseschrauben (2) heraus und legen Sie sie zur Seite.
5. Trennen Sie jetzt vorsichtig das Gehäuseunterteil vom Gehäuseo-

- berteile. Die beiden 6-poligen Stecker, die die Hauptplatine mit den Anschluss terminals verbinden, können jetzt abgezogen werden.
- Legen Sie das Gehäuseoberteil zur Seite und nehmen Sie das Gehäuseunterteil, um die entsprechende Befestigungslöcher am Bestimmungsort der Außenstation anzuzeichnen.
 - Bohren Sie die Befestigungslöcher mit einem geeigneten 6mm-Bohrer und stecken Sie in jedes Loch einen der mitgelieferten Dübel.
 - Führen Sie die Anschlussleitung durch die Leitungsdurchführung und verschrauben Sie das Gehäuseunterteil mit der Wand.
 - Schließen Sie die von Ihnen verlegte Leitung an den Anschluss terminals an.
 - Führen Sie anschließend die Schritte 1 bis 5 in umgekehrter Reihenfolge durch, um die Außenstation wieder zusammenzusetzen.

i **Hinweis:** Falls das Leuchtfeld und die Namensschilder nicht von alleine in Position bleiben, wenn das Edelstahlfrontcover aufgesetzt werden soll, können Sie Leuchtfeld und Namensschilder mit einem Streifen Klebeband sichern.

Anpassen von Namensschild und Leuchtfeld

Das Namensschild besteht aus zwei transparenten Kunststoffteilen, welche durch 2 Schrauben miteinander verbunden sind.

- Entfernen Sie beide Schrauben und nehmen Sie das Namensschild auseinander. Zwischen den beiden Kunststoffteilen liegt die Folie für die Beschriftung.
- Beschriften Sie die Folie mit einem wischfesten Filzstift oder drucken Sie sich ein Namensschild mit den Abmessungen 71 x 15 mm per PC und Drucker aus.
- Legen Sie das beschriftete Namensschild (Folie) zwischen beide Kunststoffteile und verschrauben Sie diese wieder miteinander.
- Achten Sie darauf, dass das untere Kunststoffteil richtig herum mit dem oberen Kunststoffteil zusammengesetzt wird.

i Das Leuchtfeld besteht ebenfalls aus zwei Kunststoffteilen, eines fest mit der Außeneinheit verbunden, das andere wird lose darauf gelegt und durch das Frontcover in Position gehalten. Die Abmessungen für das Beschriftungsfeld sind 72 x 62 mm.

Anschluss eines Türöffners

1. Über die Betriebsspannung der Außenstation

Dazu wird Anschluss 1 vom Türöffner an Klemme 10 angeschlossen, Anschluss 2 vom Türöffner an Masse/GND (z.B. Klemme A2). Außerdem wird eine Brücke von +15V (z.B. A1) auf Klemme 11 benötigt.

2. Mit einer externen Spannungsquelle (z.B. Klingeltrafo)

Dazu werden separate Leitungen von der externen Spannungsquelle zum Türöffner und zur Außenstation benötigt. Anschluss 1 vom Türöffner wird direkt mit Anschluss 1 der externen Spannungsquelle verbunden. Anschluss 2 vom Türöffner wird an Klemme 11 angeschlossen, Anschluss 2 von der externen Spannungsquelle wird an Klemme 10 angeschlossen.

Wird statt eines normalen Türöffners ein Verriegelungssystem eingesetzt, empfehlen wir den Einsatz des Sicherheits-Türöffner-Moduls SDO-10. Dadurch kann die Verriegelung nicht durch bloßes Abschrauben der Außenstation umgangen werden. Nähere Informationen zum SDO-10 finden Sie auf unserer Homepage (www.m-e.de).

INBETRIEBNAHME

Nachdem alle Komponenten angeschlossen wurden, verbinden Sie das Netzteil mit dem 230V-Netz. Danach klingeln Sie einmal, um das System zu initialisieren. Diese Initialisierung muss jedes Mal durchgeführt werden, wenn die Anlage zwischenzeitlich stromlos war.

ID-Einstellung

Werden mehrere Außenstationen parallel betrieben, muss bei den Außenstationen ein ID-Code eingestellt werden. Dies geschieht über 4 DIP-Schalter (7) an der Außenstation.

In der Abbildung (1) ist die Schalterstellung für ID-Code 1-4 dargestellt.

In der Werkseinstellung sind alle DIP-Schalter in Position ON (oben), also auf ID 1 eingestellt. Bei Verwendung von zwei Außeneinheiten wird die zweite Außeneinheit auf ID 2 eingestellt und so weiter.

Sprechlautstärke

Mit dem Potentiometer (6) wird die Sprachlautstärke der Außenstation eingestellt. Für volle Lautstärke drehen Sie das Potentiometer im Uhrzeigersinn vorsichtig bis zum Anschlag und dann ein klein wenig zurück. Durch Drehen gegen den Uhrzeigersinn wird die Lautstärke verringert.

TECHNISCHE DATEN

Betriebsspannung:	15 Volt DC / min. 1A
Stromaufnahme:	130 ± 50 mA
Temperaturbereich:	-20 bis + 50°C
Abmessungen:	200 x 124 x 20 mm
Türöffner-Anschluss:	Potentialfrei / max 15V/1A
Spitzwassergeschützt:	gemäß IP 44

HINWEISE

Unter Einwirkung von starken statischen, elektrischen oder hochfrequenten Feldern (Entladungen, Mobiltelefonen, Funkanlagen, Handys, Mikrowellen) kann es zu Funktionsbeeinträchtigungen der Geräte (des Gerätes) kommen.

Reinigung und Pflege

Netzbetriebene Geräte vor dem Reinigen vom Netz trennen (Stecker ziehen). Die Oberfläche des Gehäuses kann mit einem mit Seifenlauge angefeuchtetem weichen Tuch gereinigt werden. Verwenden Sie keine Scheuermittel oder Chemikalien. Staubablagerungen an Lüftungsschlitzen nur mit einem Pinsel lösen und gegebenenfalls mit einem Staubsauger absaugen. Die Saugdüse nicht direkt an das Gerät halten.

Sicherheitshinweise

Bei Beschädigung von Gehäusen, Steckern, Netzkabel oder bei Schäden an der Isolation, Geräte sofort außer Betrieb nehmen und Netzleitungen abziehen. **STROMSCHLAG - LEBENSGEFAHR.** (Netzstecker aus der Steckdose ziehen!) Schäden sofort durch Fachmann beheben lassen!

⚠ Keine eigenen Reparaturversuche durchführen!

Aus Sicherheits- und Zulassungsgründen (CE) ist das eigenmächtige Umbauen und/oder Verändern des Produkts nicht gestattet.

Lassen Sie das Verpackungsmaterial nicht achtlos liegen, Plastikfolien/-tüten, Styroporsteile etc. könnten für Kinder zu einem gefährlichen Spielzeug werden.

Wenden Sie sich an eine Fachkraft, wenn Sie Zweifel über die Arbeitsweise, die Sicherheit oder den Anschluss des Geräts haben.

Gehen Sie vorsichtig mit dem Produkt um - durch Stöße, Schläge oder dem Fall aus bereits geringer Höhe wird es beschädigt.

2 JAHRE BESCHRÄNKTE GARANTIE

Es wird für die Dauer von 2 Jahren ab Kaufdatum gewährleistet, dass dieses Produkt frei von Defekten in den Materialien und in der Ausführung ist. Dies trifft nur zu, wenn das Gerät in üblicher Weise benutzt wird und regelmäßig instand gehalten wird. Die Verpflichtungen dieser Garantie werden auf die Reparatur oder den Wiedereinbau irgendeines Teils des Gerätes begrenzt und gelten nur unter der Bedingung, dass keine unbefugten Veränderungen oder versuchte Reparaturen vorgenommen wurden. Ihre gesetzlichen Rechte als Kunde werden in keiner Weise durch diese Garantie beeinträchtigt.



Bitte beachten Sie!

Es besteht kein Anspruch auf Garantie in u. a. folgenden Fällen:

- Bedienungsfehler
- Störungen durch andere Funkanlagen (z.B. Handybetrieb)
- Fremdeingriffe/-wirkungen
- Mechanische Beschädigungen
- Feuchtigkeitsschäden
- Kein Garantie-Nachweis (Kaufbeleg)

Bei Schäden, die durch Nichtbeachten dieser Bedienungsanleitung verursacht werden, erlischt der Garantieanspruch. Für Folgeschäden übernehmen wir keine Haftung! Bei Sach- oder Personenschäden, die durch unsachgemäße Handhabung oder Nichtbeachten der Sicherheitshinweise verursacht werden, übernehmen wir keine Haftung. In solchen Fällen erlischt jeder Garantieanspruch!

Haftungsbeschränkung:

Der Hersteller ist nicht für den Verlust oder die Beschädigung irgendwelcher Art einschließlich der beiläufigen oder Folgeschäden haftbar, die direkt oder indirekt aus der Störung dieses Produktes resultieren.

DE

Diese Bedienungsanleitung ist eine Publikation der
m-e GmbH modern-electronics,
An den Kolonaten 37, 26160 Bad Zwischenahn

Diese Bedienungsanleitung entspricht dem technischen Stand bei Drucklegung. Änderung in Technik und Ausstattung vorbehalten.

Abb. 1
DIAGRAM 1
ILLUSTRATION 1
AFBEELDING 1



Abb. 2
DIAGRAM 2
ILLUSTRATION 2
AFBEELDING 2



Abb. 3
DIAGRAM 3
ILLUSTRATION 3
AFBEELDING 3

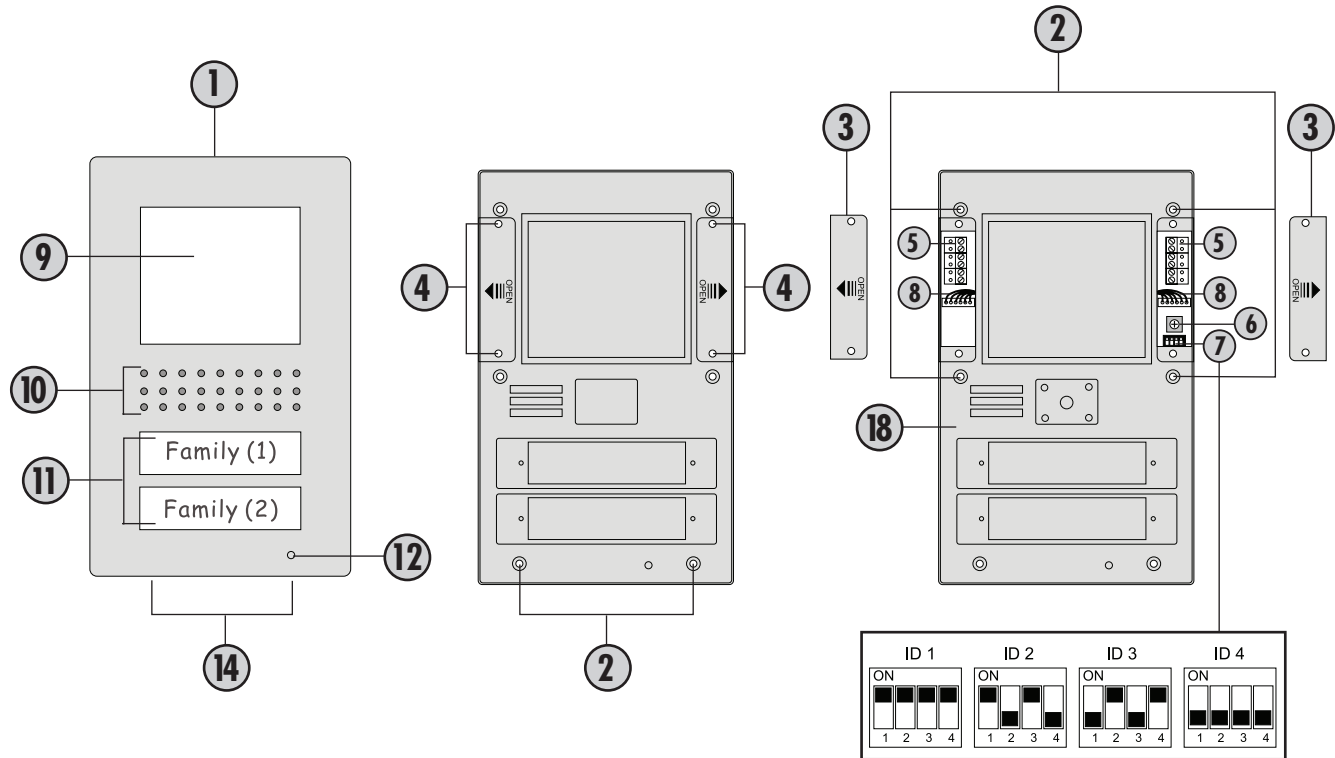

VISTADOOR VIDEO OUTDOOR UNIT

Thank you for purchasing a VISTADOOR Audio Outdoor Unit. You have purchased a high-quality product with stainless steel cover. The stainless steel covers are carefully hand-crafted and therefore have features unique to each of them and which should be seen as a mark of quality in themselves.

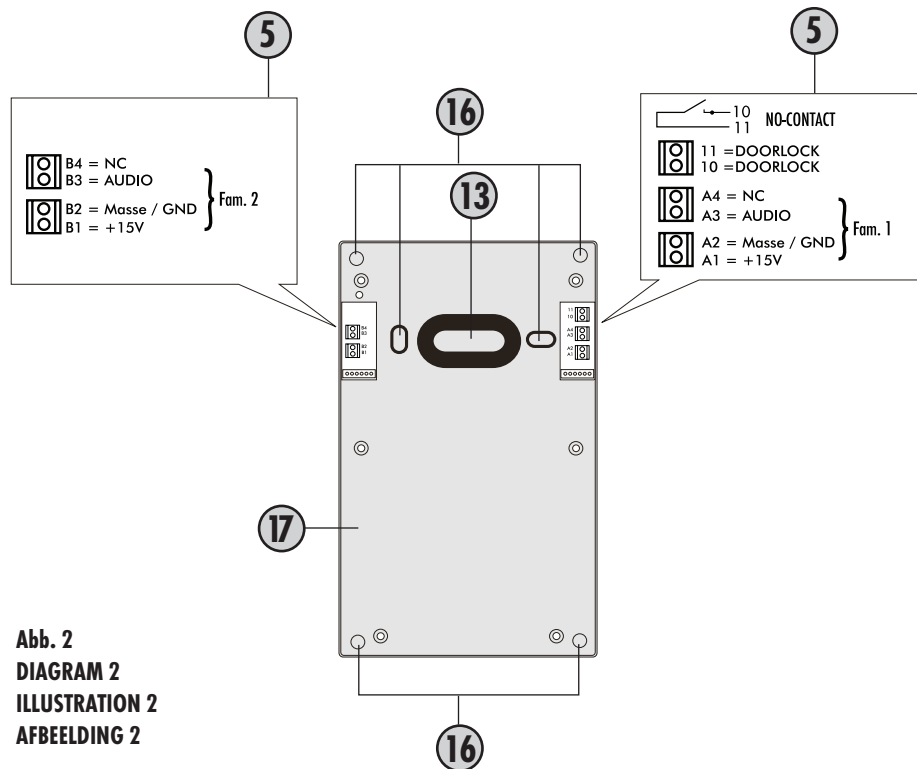
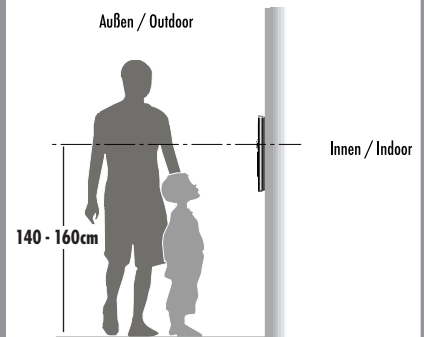

How to care for stainless steel

Never clean stainless steel surfaces with standard cleansing agents, as these are too abrasive. Clean only using stainless steel cleaner or care spray. If none is available, just use clean water.

Make sure you follow these tips on care, otherwise discolouration may occur, or even rust damage.

PACKAGING CONTENTS

ADV 110.1 EG

- 1x One-family external unit
- 1x Fixing materials
- 1x Operating and installation instructions

ADV 120.1 EG

- 1x One-family external unit
- 1x Fixing materials
- 1x Operating and installation instructions

Key

1. External unit
2. Housing screws
3. Terminal cover
4. Screws for terminal cover
5. Connection terminal
6. Volume potentiometer
7. ID switch
8. Connecting plug for main board/connection terminal
9. Luminous field
10. Loudspeaker
11. Name tag
12. Microphone
13. Cable entry
14. Screws for fixing the front cover in place
16. Mounting holes
17. Base
18. Housing upper part

INSTALLATION



The following cables are needed:

One-family house: 3 cables from the external unit to the internal unit, and two from the external unit to the door opener.

Two-family house: 3 cables per bell push, so 6 cables in total at the external station (3 cables in apartment A and 3 cables in apartment B), and two cables from the external unit to the door opener.

Additional internal units can be connected to the first internal unit in parallel. We recommend star wiring for the system, i.e. the cables of all devices meet at a star point in the house and are connected together accordingly. The power supply unit for the system power supply should likewise be mounted at the star point so as not to increase the cable length.

The cables should be laid so that they each exit the wall behind the relevant external/internal unit.



NOTE: You can also use the VISTADOOR system in combination with video and audio components. (video requires 4 cables)

NOTE: Various connection diagrams can be found in the service area on our homepage (www.m-e.de).

Connecting the power supply

We recommend feeding in the power supply at the star point, as shown on the example connection diagram. Should this not be possible, the power supply can also be connected to the internal or external station. One power supply unit can supply power to up to 8 audio units. For more than eight units, a second power supply unit is needed. This should preferably be connected to the most remote station.



NOTE: Since functions may be adversely affected by interference, it is often useful to connect the negative pole of the power supply unit output to the equipotential bonding (earthing).



NOTE: Do not connect the power supply unit to the mains until the system has been fully installed. Otherwise short circuits may occur during installation that could irreparably damage the units.



NOTE: The external station is splashproof according to IP44. During heavy rain, especially if there are also strong winds, water may nevertheless penetrate the housing. We therefore recommend that the unit is only mounted in a sheltered location outside. If installation in a sheltered location outside is not possible, a weather protective cover should be mounted over the external station.

MOUNTING

Before fitting the external station in the desired location, you should connect up the system with an internal station for test purposes and try it out at the desired location. Furthermore, the wall should be level, and when screwing the external station in place make sure that it does not warp.



1. Unscrew the two screws (14) which fix the front cover in place and remove them from the external station.
2. Lift off the stainless steel front cover. To do this, grasp the sides with your fingers while pressing the name tag back with both thumbs. The large luminous field may become stuck and you may need to press it back a bit.
3. The housing screws (2) and the screws (4) for the terminal cover (3) can now be accessed. First, unscrew the screws for the terminal cover and place the terminal cover to one side.
4. Unscrew the 6 housing screws (2) and place them to one side.
5. Now carefully detach the housing base from the housing upper part. The two 6-pin plugs which connect the main board to the connection terminals can now be removed.

6. Put the housing upper part to one side and take the housing base in order to mark out the corresponding mounting holes at the desired location for the external station.
7. Drill the mounting holes using a suitable 6 mm drill bit and insert one of the supplied rawlplugs in each hole.
8. Feed the connecting cable through the cable feed-through and screw the housing base to the wall.
9. Connect your installed cable to the connection terminals.
10. Then, to re-assemble the external station, perform steps 1 to 5 in reverse order.

i **Note:** If the luminous field and the name tags do not remain in position by themselves, when it is time to put the stainless steel cover on, the luminous field and name tags can be secured with a piece of adhesive tape.

Customising the name tag and luminous field

The name tag consists of two transparent plastic halves, joined by 2 screws.

1. Remove both screws and separate the name tag. The laminate for labelling is between the two plastic halves.
2. Label the laminate with a permanent felt tip pen or print a name tag for yourself, 71 x 15 mm in size, on a PC and printer.
3. Place the labelled name tag (laminate) between the two plastic halves and screw them back together.
4. Make sure that the bottom plastic half is joined to the top one the right way round.

i The luminous field also consists of two plastic halves, one attached permanently to the external unit, with the other being placed loosely on top of that and held in position by the front cover. The dimensions of the labelling field are 72 x 62 mm.

Connecting a door opener

1. via the operating voltage of the outdoor unit

For this purpose, connection 1 of the door release is connected to terminal 10, connection 2 of the door release to ground / GND (e. g. terminal A2). A bridge of +15V (e. g. A1) to terminal 11 is also required.

2. with an external voltage source (e. g. bell transformer)

Separate cables from the external power source to the door opener and to the external unit are required. Port 1 of the door opener is directly connected to port 1 of the external voltage source. Connection 2 of the door release is connected to terminal 11, connection 2 of the external voltage source is connected to terminal 10.

If a locking system is used instead of a normal door opener, we recommend using the SDO-10 security door opener module. This means that the locking system cannot be bypassed by simply unscrewing the external station. More detailed information on the SDO-10 can be found on our homepage (www.m-e.de).

CONNECTING UP

Once all components have been connected, connect the power supply unit to the 230 V mains. Then ring the bell once to initialise the system. This initialisation must always be performed whenever the system has been without power.

ID SETTING

If several external stations are operated in parallel, an ID code must be set for the external stations. This is done via 4 DIP switches (7) on the external station.

The figure (1) shows the switch settings for ID codes 1 - 4.

By default, all DIP switches are set to the ON position (top), i.e. ID 1.

When using two external units, the second external unit is set to ID 2 and so on.

VOICE VOLUME

The voice volume of the external station is set with the potentiometer (6). For full volume, carefully turn the potentiometer clockwise as far as it will go and then turn it back a little. Turn anti-clockwise to reduce the volume.

TECHNICAL DATA

Operating voltage:	15 V DC / min. 1 A
Current consumption:	130 ±50 mA
Temperature range:	-20 to +50°C
Dimensions:	200 x 124 x 20 mm
Door opener connection:	Potential-free contact / max 15V/1A
Splashproof	according to IP44



NOTES

The functionality of the unit can be affected by the influence of strong static, electrical or high frequency fields (discharging, mobile phones, radios, microwaves).

Cleaning and maintenance

Always disconnect mains powered units from the mains supply before cleaning (disconnect the plug). The unit housing can be cleaned using a soapy soft cloth. Do not use any abrasive materials or chemicals. Remove dust build-up from ventilation slits using a brush and clean up using a vacuum cleaner. Do not hold the vacuum cleaner nozzle directly against the unit.

SAFETY INSTRUCTION



In the event of damage to the housing, connectors, power cables or isolation shielding, switch off the device immediately and disconnect from the mains power. **ELECTRIC SHOCK – DANGER OF LOSS OF LIFE.** (Unplug the mains connector from the socket!). Damage should be repaired immediately by a specialist!

Do not take the product apart! There is a danger of lethal electric shock!

⚠ Never carry out repairs yourself!

For reasons of safety and licensing (CE), unauthorised conversion and / or modification of the product is prohibited.

Do not leave packaging material lying about since plastic foils and pockets and polystyrene parts etc. could be lethal toys for children.

In industrial institutions, the accident prevention regulations of the Association of Commercial Professional Associations for electrical installations and equipment must be observed. Please consult a specialist should you have doubts regarding the method of operation, the safety, or the connections of the device.

Handle the product with care - it is sensitive to bumps, knocks or falls even from low heights.

WARRANTY

For two years after the date of purchase, the defect-free condition of the product model and its materials is guaranteed. This guarantee is only valid when the device is used as intended and is subject to regular maintenance checks. The scope of this guarantee is limited to the repair or reinstallation of any part of the device, and is only valid if no unauthorised modifications or attempted repairs have been undertaken. Customer statutory rights are not affected by this guarantee.

Please note!

No claim can be made under guarantee in the following circumstances:

- Operational malfunction
- Empty batteries or faulty accumulator
- Fault through other radio installation (i.e. mobile operation)
- Unauthorised modifications / actions
- Mechanical damage
- Moisture damage
- No proof of guarantee (purchase receipt)

Claims under warranty will be invalidated in the event of damage caused by non-compliance with the operating instructions. We do not accept any responsibility for consequential damage! No liability will be accepted for material damage or personal injury caused by inappropriate operation or failure to observe the safety instructions. In such cases, the guarantee will be rendered void.

Liability limitation

The manufacturer is not liable for loss or damage of any kind including incidental or consequential damage which is the direct or indirect result of a fault to this product.

GB

These operating instruction are published by
m-e GmbH modern-electronics,
An den Kolonaten 37, 26160 Bad Zwischenahn/Germany

The operating instructions reflect the current technical specifications at time of print. We reserve the right to change the technical or physical specifications.

**Abb. 1
DIAGRAM 1
ILLUSTRATION 1
AFBEELDING 1**

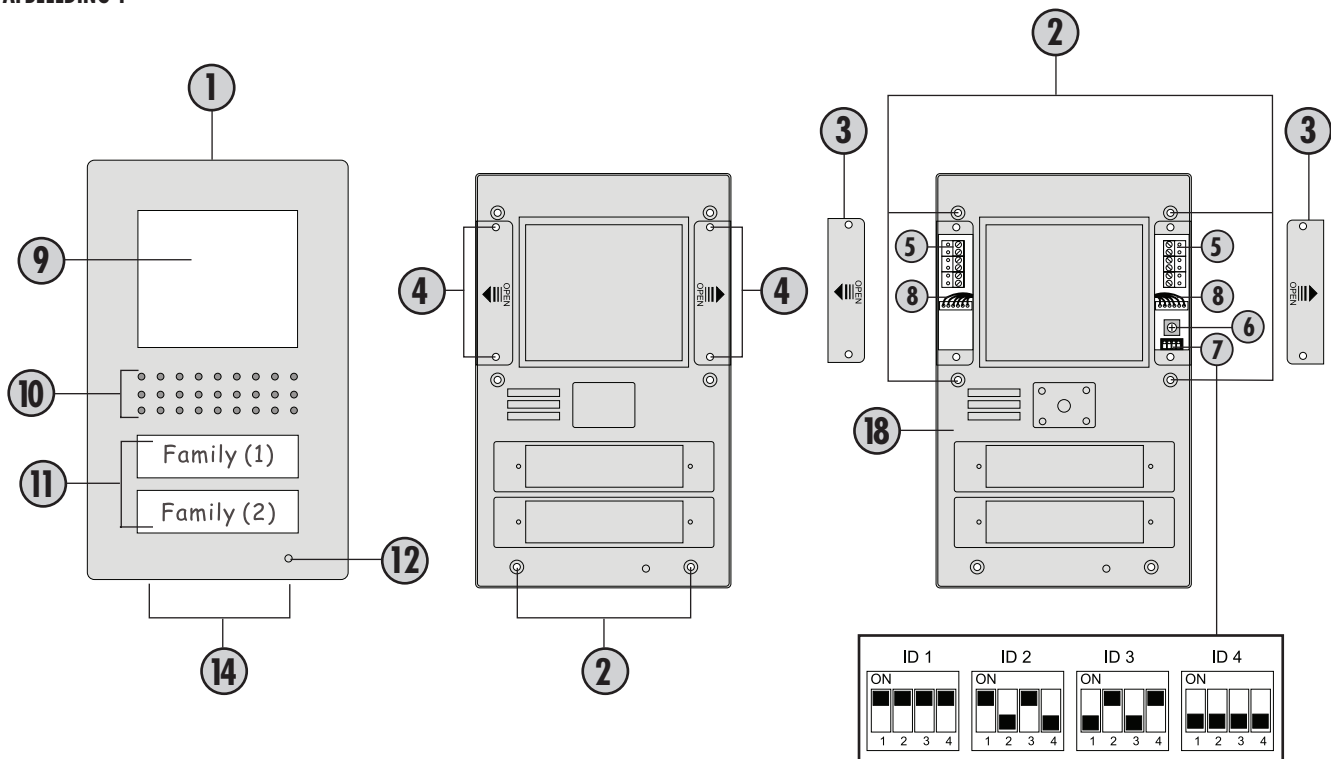

**Abb. 2
DIAGRAM 2
ILLUSTRATION 2
AFBEELDING 2**

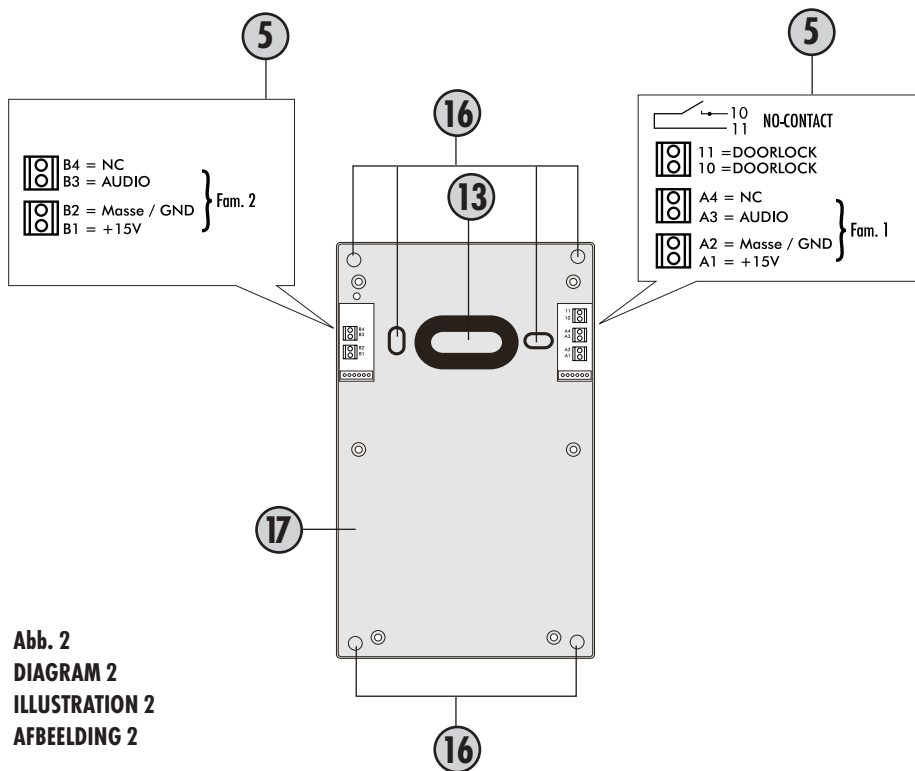

**Abb. 3
DIAGRAM 3
ILLUSTRATION 3
AFBEELDING 3**

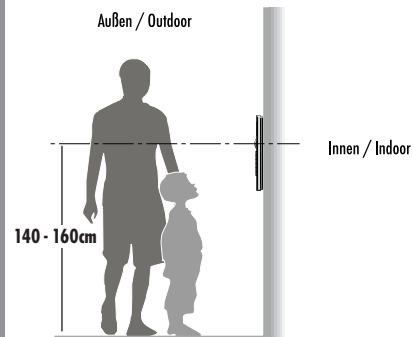

STATION EXTERIEUR VISTADOOR

Nous vous remercions de l'achat de la station extérieur VISTADOOR. Vous venez d'acheter une installation de grande qualité avec un cache en acier inoxydable. Les caches en acier inoxydables sont réalisés à la main et possèdent donc des caractéristiques individuelles, qui reflètent leur qualité.

i Consignes d'entretien pour l'acier inoxydable

Ne nettoyez jamais ces surfaces en acier inoxydables avec des détergents du commerce, puisqu'ils sont trop agressifs. Nettoyez-les uniquement avec un aérosol de nettoyage et d'entretien pour acier inoxydable. Si vous ne possédez pas ce type de produit, vous devrez utiliser de l'eau claire uniquement.

Si vous ne respectez pas cette consigne d'entretien, l'acier peut se décolorer ou au pire développer des traces de corrosion.

CONTENU DE L'EMBALLAGE

ADV 110.1 EG

- 1x module extérieur pour maison individuelle
- 1x matériels de fixation
- 1x notice d'utilisation et de montage

ADV 120.1 EG

- 1x module extérieur pour maison jumelée
- 1x matériels de fixation
- 1x notice d'utilisation et de montage

Légende

1. Module extérieur
2. Vis du boîtier
3. Cache du bornier
4. Vis du cache de bornier
5. Bornier de branchement
6. Potentiomètre de volume
7. Contacteur ID
8. Connecteur entre la carte électronique principale et le bornier
9. Zone éclairée
10. Haut-parleur
11. Plaquette nominative
12. Microphone
13. Passe-câble
14. Vis de fixation du cache frontal
16. Trous de fixation
17. Partie inférieure du boîtier
18. Partie supérieure du boîtier

INSTALLATION

A Les câbles suivants sont nécessaires :

Maison individuelle : 3 conducteurs du module extérieur vers le module intérieur, ainsi que 2 conducteurs du module extérieur à la gâche électrique.

Maison jumelée : Pour chaque bouton de sonnette 3 conducteurs, c'est-à-dire 6 conducteurs du module extérieur (3 conducteurs pour le logement A et 3 conducteurs pour le logement B), ainsi que 2 conducteurs du module extérieur vers la gâche électrique.

Des modules intérieurs supplémentaires peuvent être connectés en parallèle du premier module intérieur. Nous recommandons de câbler l'installation en étoile, c'est-à-dire que les conducteurs de tous les appareils se rejoignent en un point étoile dans le bâtiment et sont câblés en fonction. Le bloc d'alimentation pour l'alimentation électrique de l'installation doit être monté également au point d'étoile, afin de ne pas augmenter la longueur des câbles.

Les câbles doivent être posés de sorte à sortir du mur directement derrière le module extérieur/intérieur correspondant.

i **REMARQUE** : Vous pouvez aussi combiner des éléments vidéo et audio avec le système VISTADOOR. (vidéo requiert 4 câbles)

REMARQUE : Vous trouverez dans l'espace Maintenance de notre site Internet (www.m-e.de) de différents plans de connexion.

Branchement de l'alimentation électrique

Nous recommandons d'installer l'alimentation électrique au niveau du point d'étoile, comme indiqué sur l'exemple de plan de connexion. Si ce n'était pas possible chez vous, vous pouvez aussi raccorder l'alimentation électrique au niveau du module intérieur ou extérieur. Un bloc d'alimentation permet d'alimenter électriquement jusqu'à 8 modules audio. Pour plus de 8 modules, un second bloc d'alimentation est nécessaire. Celui-ci sera raccordé de préférence sur le module le plus éloigné.

i **REMARQUE** : Comme des ronflements éventuels peuvent nuire au bon fonctionnement, nous recommandons de raccorder le pôle négatif de la sortie du bloc d'alimentation à la compensation de potentiel (mise à la terre).

A **REMARQUE** : Ne raccordez le bloc d'alimentation au secteur que lorsque l'installation sera entièrement montée. Dans le cas contraire, des courts-circuits peuvent se produire, qui peuvent au pire détruire les appareils.

i **REMARQUE** : Le module extérieur est protégé contre les projections d'eau selon la classe IP 44. En cas de fortes précipitations, notamment si un vent fort souffle également, l'eau peut néanmoins pénétrer dans le boîtier. Nous recommandons donc de monter le module extérieur à un endroit protégé des intempéries. Si aucun endroit protégé n'est disponible pour le montage du module extérieur, vous devrez installer une protection appropriée.

MONTAGE

Avant de monter le module extérieur à l'endroit souhaité, il convient de mettre en service l'installation avec un module intérieur pour la tester à l'endroit prévu pour le montage. De plus, le mur doit être plan. Lors du vissage du module extérieur, veillez à ne pas la fausser.

1. Dévissez du module extérieur les deux vis (14) qui fixent le cache frontal.
2. Retirez le cache frontal en acier inoxydable. Saisissez-le à cet effet sur les deux côtés et refoulez avec les deux pouces la plaquette

- nominative vers l'arrière. La grande zone éclairée peut bloquer légèrement et devra également être refoulée quelque peu.
- Les vis du boîtier (2) et les vis (4) du cache du bornier (3) sont à présent accessibles. Dévissez d'abord les vis du cache du bornier et mettez celui-ci de côté.
 - Dévissez ensuite les 6 vis du boîtier (2) et mettez-les de côté.
 - Séparez alors avec précaution la partie supérieure de la partie inférieure du boîtier. Les deux connecteurs à 6 pôles qui relient la carte électronique principale aux borniers de raccordement peuvent alors être retirés.
 - Mettez la partie supérieure du boîtier de côté et tenez la partie inférieure du boîtier pour tracer les trous de fixation correspondantes à l'endroit prévu pour le montage du module extérieur.
 - Percez les trous de fixation avec un foret de 6 mm approprié et insérez dans chaque trou une des chevilles fournies.
 - Passez le câble de raccordement par le passe-câble et vissez la partie inférieure du boîtier contre le mur.
 - Branchez le câble que vous avez posé aux bornes de raccordement.
 - Effectuez ensuite les étapes 1 à 5 dans l'ordre inverse pour réassembler le module extérieur.



Remarque : Si la zone éclairée et la plaquette nominative ne restent pas positionnées correctement lors de la mise en place du cache en acier inoxydable, vous pouvez les bloquer avec une bande de ruban autocollant.

Adaptation de la plaquette nominative et de la zone éclairée

La plaquette nominative se compose de deux éléments en plastique transparent qui sont reliés par 2 vis.

- Retirer les deux vis et désassembler la plaquette nominative. Entre les éléments en plastique se trouve le film destiné à porter l'inscription.
- Inscrivez le nom avec un feutre indélébile ou imprimez une plaquette nominative aux dimensions 71 x 15 mm avec votre PC et votre imprimante.
- Placez la plaquette nominative (film) entre les deux éléments en plastique et revissez-les de nouveau.
- Veillez à assembler correctement l'élément plastique inférieur et l'élément plastique supérieur.



La zone éclairée se compose également de deux éléments en plastique dont l'un est fixé sur le module extérieur et l'autre posé librement sur le premier. Il sera maintenu en place par le cache frontal. Les dimensions de la zone d'inscription sont de 72 x 62 mm.

Branchement d'une gâche électrique

1. par la tension de service de l'unité extérieure

Pour ce faire, le raccordement 1 de l'ouvre-porte est raccordé à la borne 10, le raccordement 2 de l'ouvre-porte à la terre / GND (par ex. borne A2). Un pont de +15V (par ex. A1) vers la borne 11 est également nécessaire.

2. avec une source de tension externe

(par ex. transformateur de sonnerie)

Séparez les câbles de la source d'alimentation externe de l'ouvre-porte et de l'unité externe. Le port 1 de l'ouvre-porte est directement connecté au port 1 de la source de tension externe. La connexion 2 du

déclencheur de porte est raccordée à la borne 11, la connexion 2 de la source de tension externe est raccordée à la borne 10.

Si un système de verrouillage est utilisé à la place de la gâche électrique normale, nous recommandons de mettre en place le module de gâche électrique de sécurité SDO-10. Ainsi, le verrouillage ne peut pas être contourné en dévissant simplement le module extérieur. De plus amples informations au sujet du SDO-10 sont disponibles sur notre site Internet (www.m-e.de).

MISE EN SERVICE

Après avoir branché tous les éléments, vous devez brancher le bloc d'alimentation au secteur 230 V. Ensuite, actionnez la sonnette pour initialiser le système. Cette initialisation doit être réalisée à chaque fois que l'installation a été coupée de l'alimentation électrique.

REGLAGE ID

Si plusieurs modules extérieurs sont utilisés en parallèle, il convient de régler un code ID pour chaque module extérieur. Utilisez à cet effet les 4 contacteurs DIP (7) du module extérieur.

La figure (1) montre la position des contacteurs pour les codes ID 1 à 4.

A la livraison, tous les contacteurs DIP sont commutés sur ON (en haut), c'est-à-dire sur l'ID 1. Lors de l'utilisation de deux modules extérieurs, le second module extérieur est réglé sur ID 2, puis ainsi de suite.

VOLUME VOCAL

Le potentiomètre (6) permet de régler le volume vocal du module extérieur. Pour obtenir le volume maximal, tournez le potentiomètre avec précaution dans le sens horaire jusqu'à la butée, puis ramenez-le légèrement. Pour diminuer le volume, tournez le potentiomètre dans le sens antihoraire.

CARACTERISTIQUES TECHNIQUES

Tension de service :	15 Volt CC / min. 1A
Courant absorbé :	130 ± 50 mA
Plage de température :	-20 à +40 °C
Dimensions :	200 x 124 x 20 mm.
Branchement de la gâche électrique :	Contact sans potentiel / max 15V/1A
Protection contre les projections d'eau selon IP 44	



CONSIGNES

L'influence de forts champs statiques, électriques ou haute fréquence (décharges, téléphones mobiles, installations radio, portables, micro-ondes) peut entraîner des dysfonctionnements des appareils (de l'appareil).

Nettoyage et entretien

Débrancher du secteur les appareils alimentés sur secteur avant le nettoyage (retirer la fiche). La surface du boîtier peut être nettoyée à l'aide d'un chiffon humidifié avec une lotion savonneuse. Ne pas utiliser de produits abrasifs ou chimiques. Ne retirer la poussière accumulée sur les lattes des grilles d'aération qu'avec un pinceau ou aspirer avec un aspirateur. Ne pas tenir l'embout aspirant juste sur l'appareil.

CONSIGNES DE SECURITE

En cas de détérioration de boîtiers, de prises, de câbles ou d'isolation, arrêter immédiatement les appareils et débrancher les câbles.

⚠ DANGER DE MORT PAR ELECTROCUTION. (Débrancher la fiche de la prise d'alimentation secteur !) Faire immédiatement réparer les détériorations par un technicien qualifié !

Ne démontez jamais le produit! Ceci pourrait provoquer un choc électrique mortel !

⚠ Ne pas tenter de réparer vous-même les détériorations!

Pour des raisons de sécurité et d'homologation, toute transformation ou modification arbitraire du produit est interdite.

Ne laissez pas traîner le matériel d'emballage. Les feuilles ou poches plastiques, les éléments polystyrène, etc. peuvent se transformer en jouets dangereux pour les enfants.

Dans les installations industrielles, il convient d'observer les consignes de prévention d'accidents relatives aux installations et moyens d'exploitation, édictées par les syndicats professionnels. En cas de doute concernant le raccordement, le fonctionnement ou la sécurité de l'appareil, veuillez contacter un spécialiste.

Ce produit doit être manipulé avec précaution. Les coups, les chocs ou une chute, même d'une faible hauteur, peuvent l'endommager.

GARANTIE LIMITEE DE 2 ANS

Il est garanti pendant 2 ans à partir de la date d'achat que ce produit ne présente aucun défaut au niveau du matériau et du modèle. Cette garantie est uniquement valide lorsque l'appareil est utilisé de manière conforme, et entretenu régulièrement. La présente garantie se limite à la réparation ou au réassemblage d'une pièce quelconque de l'appareil dans la mesure où aucune modification ou réparations non autorisées n'ont été effectuées. Vos droits légaux en tant que client ne sont en aucun cas influencés par cette garantie.

Veuillez noter que toute réclamation dans le cadre de la garantie est exclue dans les cas suivants, entre autres :

- Erreur de commande
- Piles vides ou accus défectueux
- Perturbations dues à d'autres appareils radio (par ex. utilisation d'un téléphone portable)
- Interventions/influences extérieures
- Dégâts mécaniques
- Dégâts provoqués par l'humidité
- Aucune preuve de garantie (bon d'achat)

La garantie s'annule en cas de non-observation du présent mode d'emploi. Nous déclinons toute responsabilité pour tout dommage indirect ! Nous déclinons également toute responsabilité en cas de dommages survenus sur l'appareil ou des personnes suite à une manipulation non-conforme ou la non-observation des consignes de sécurité. La garantie s'annule automatiquement dans ces cas-là !

Responsabilité limitée :

Le fabricant décline toute responsabilité en cas de perte ou de dommages quelconques, y compris les dommages consécutifs ou accessoires qui résultent directement ou indirectement de la défaillance de ce produit.

F

Cette notice est une publication de la société m-e GmbH modern-electronics, An den Kolonaten 37, 26160 Bad Zwischenahn/Allemagne.

Cette notice est conforme à la réglementation en vigueur lors de l'impression. Sous réserve de modifications techniques et d'équipement.

**Abb. 1
DIAGRAM 1
ILLUSTRATION 1
AFBEELDING 1**

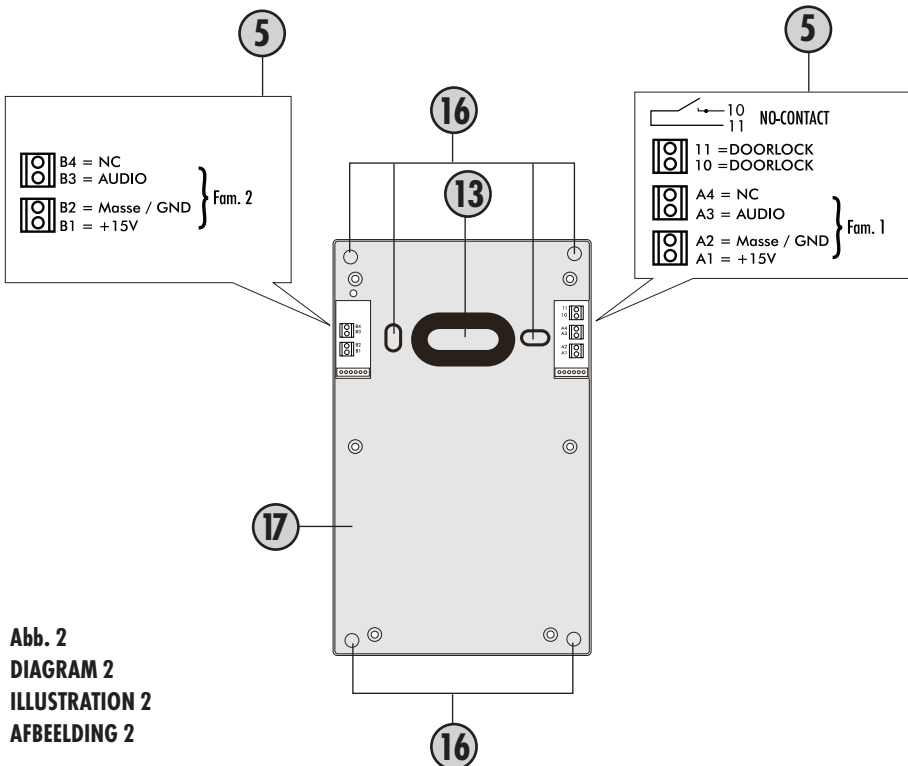
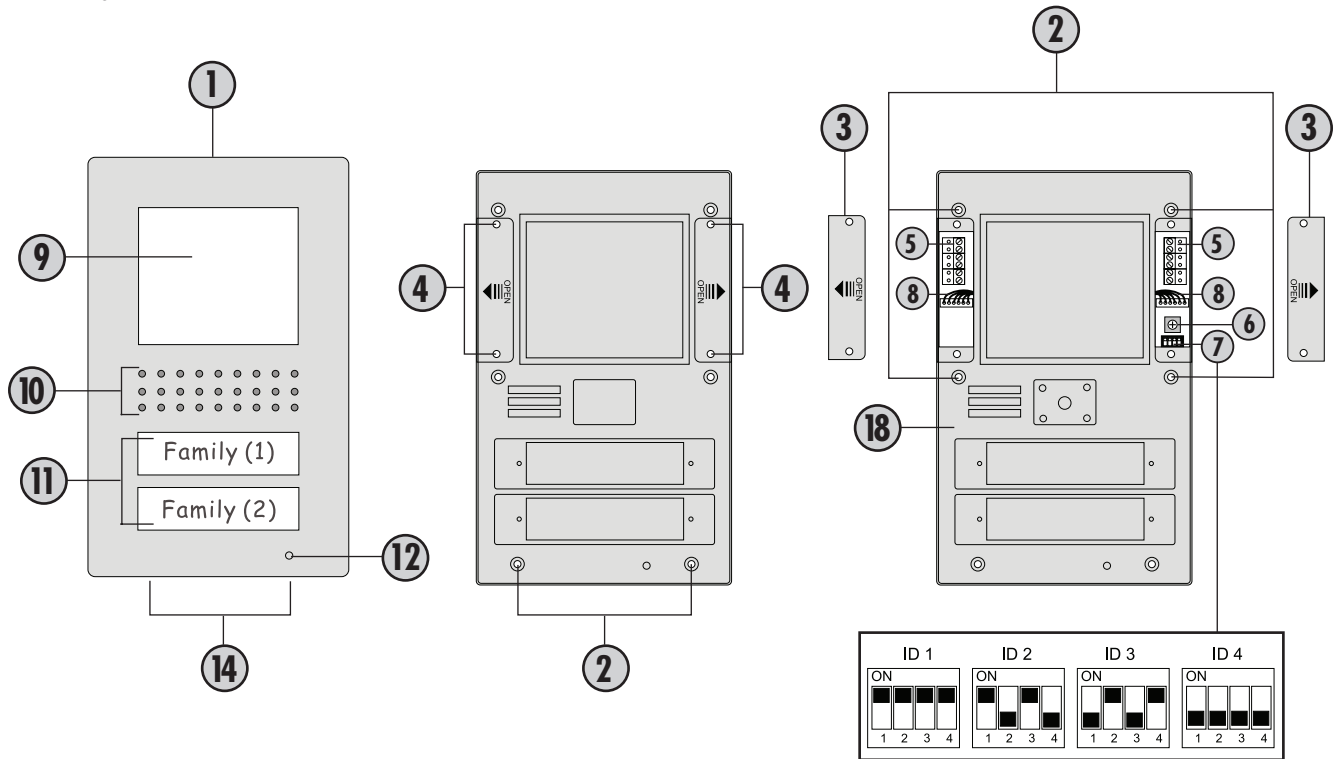

**Abb. 2
DIAGRAM 2
ILLUSTRATION 2
AFBEELDING 2**

**Abb. 3
DIAGRAM 3
ILLUSTRATION 3
AFBEELDING 3**

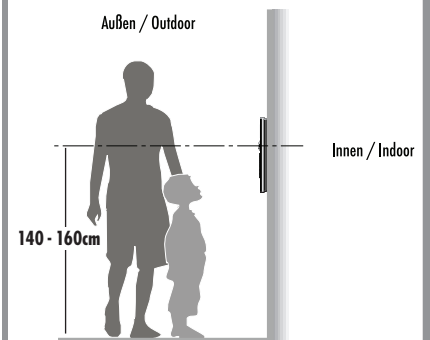

VISTADOOR VIDEO- BUITENEENHEID

Hartelijk dank dat u ons VISTADOOR audio-buiteneenheid hebt gekocht. U hebt een installatie van hoge kwaliteit met een afdekking van edelstaal aangeschaft. De afdekkingen van edelstaal worden arbeidsintensief, met de hand gemaakt en beschikken daardoor over individuele kenmerken waaraan u de kwaliteit kunt herkennen.



Onderhoudsinstructie voor edelstaal

Oppervlakken van edelstaal bij voorkeur niet met de in de handel verkrijgbare reinigingsmiddelen schoon maken, deze zijn te scherp. Graag alleen met edelstaalreiniger of onderhoudsspray reinigen. Hebt u dat niet bij de hand, neem dan schoon water. Als deze onderhoudstip wordt genegeerd, kunnen er verkleuringen en in het ergste geval roestschade ontstaan.

INHOUD VAN DE VERPAKKING

ADV 110.1 EG

1x buiteneenheid voor eengezinswoning
1x montage materiaal
1x gebruiks- en montageaanwijzing

ADV 120.1 EG

1x buiteneenheid voor dubbele woning
1x montage materiaal
1x gebruiks- en montageaanwijzing

Legenda

1. Buiteneenheid
2. Schroeven voor de behuizing
3. Afdekking van de terminal
4. Schroeven voor de afdekking van de terminal
5. Aansluitmateriaal
6. Potentiometer voor het geluidsvolume
7. ID-schakelaar
8. Verbindingsstekker hoofdprintplaat/terminal
9. Verlicht venster
10. Luidspreker
11. Naambordje
12. Microfoon
13. Kabeldoorvoer
14. Schroeven voor het vastschroeven van het frontpaneel
16. Openingen voor de montageschroeven
17. Behuizing onderste deel
18. Behuizing bovenste deel

INSTALLATIE



U hebt de hierna genoemde kabels nodig:

Eengezinswoning 3 kabels van de buiteneenheid naar de binneneenheid alsook twee (2) kabels van de buiteneenheid naar de deuropener.

Twee wooneenheden: Per belknop 3 kabels, dus in totaal 6 kabels vanaf het buitenstation 3 kabels naar woning A en 3 kabels naar woning B) en twee (2) kabels vanaf de buiteneenheid naar de deuropener.

Extra binneneenheden kunnen parallel aan de eerste binneneenheid worden aangesloten. We adviseren om de kabels van de installatie stervormig aan te sluiten, d.w.z. dat de kabels van alle apparaten naar een centraal punt in het gebouw gaan en vandaar uit navenant verder onderling worden aangesloten. De voedingsadapter van de installatie moet ook op het sterpunt worden gemonteerd, om te voorkomen dat de kabels nog langer worden.

De kabels moeten zo worden aangelegd dat deze telkens achter de bijbehorende buiten-/binneneenheid uit de muur komen.



AANWIJZING: Bij het VISTADOOR-systeem kunt u video- en audio-componenten ook combineren. (video pleegt 4 kabels)

AANWIJZING: Op onze homepage (www.m-e.de) vindt u in het onderdeel Service meerdere aansluitschema's.

Aansluiten van de voeding

We adviseren om de voeding bij het sterpunt toe te voeren, zoals op het voorbeeld van het aansluitschema is weergegeven. Mocht dat bij u niet mogelijk zijn, dan kan de voeding ook op uw binnen- of buitenstation worden aangesloten. Eén adapter kan tot acht audio-eenheden van stroom voorzien. Zijn er meer dan acht eenheden dan is een tweede adapter vereist. Deze wordt bij voorkeur aangesloten op het station dat het verst is verwijderd.



AANWIJZING: Omdat door mogelijke bromstraling de functies kunnen worden gestoord, helpt het vaak om de min-pool van de uitgang van de adapter op de potentiaalcompensatie aan te sluiten (te aarden).



AANWIJZING: De adapter graag pas op het elektriciteitsnet aansluiten nadat u de installatie volledig hebt gemonteerd. Anders zouden er tijdens de montage kortsluitingen kunnen voorkomen die in het ergste geval de apparatuur onherstelbaar kunnen beschadigen.



AANWIJZING: Het buitenstation is in overeenstemming met IP 44 spatwaterbestendig. Bij heftige regen, vooral wanneer de wind ook nog krachtig is, kan er desondanks water binnendringen in de behuizing. We adviseren daarom om het station buiten op een beschutte plek te monteren. Is het niet mogelijk om het station buiten op een beschutte plek te monteren dan dient u een bescherming tegen weersinvloeden te monteren.

MONTAGE

Neem de installatie, voordat u het buitenstation op de plaats van bestemming monteert, bij wijze van test, eerst met één binnenstation in gebruik en test ze op de plaats van bestemming. Bovendien moet de muur vlak zijn en moet u er bij het vastschroeven van het buitenstation op letten dat u het niet scheef trekt.

1. Draai beide schroeven (14) waarmee het frontpaneel is bevestigd uit het buitenstation.
2. Neem het edelstalen frontpaneel eraf. Pak het aan weerszijden met de vingers vast en druk tegelijkertijd met beide duimen het naambordje naar achteren en eruit. Het kan zijn dat het grote

- lichtvenster iets klemt. Druk het dan iets naar achteren.
- Nu zijn de schroeven van de behuizing (2) en de schroeven (4) voor de afdekking van de terminal vrijgekomen. Draai eerst de schroeven van de terminalafdekking eruit en leg de terminalafdekking weg.
 - Draai nu de zes schroeven uit de behuizing (2) en leg deze weg.
 - Neem nu boven- en onderstuk van de behuizing voorzichtig uit elkaar. U kunt nu de twee zespolige stekkers die de hoofdprintplaat met de terminals verbinden eraf trekken.
 - Leg het bovenstuk van de behuizing weg en neem het onderstuk van de behuizing om met behulp daarvan op de plaats van bestemming van het buitenstation de montagegaten af te tekenen.
 - Boor de montagegaten met een passende boor van 6 mm en steek in elk gat één van de erbij geleverde pluggen.
 - Steek de toevoerkabel door de kabeldoorvoer en schroef het onderdeel van de behuizing op de muur vast.
 - Sluit de door u aangelegde kabel op de terminal aan.
 - Voer daarna de stappen 1 tot en met 5 in omgekeerde volgorde uit om het buitenstation weer in elkaar te zetten.

i **Aanwijzing:** Zouden het naambordje en het lichtvenster niet uit zichzelf op hun plaats blijven zitten, wanneer u het edelstalen frontpaneel weer wilt aanbrengen, dan kunt u het lichtvenster en het naambordje met een strook plakband vastzetten.

Aanpassen van naambordje en lichtvenster

Het naambordje bestaat uit twee doorzichtige, kunststof onderdelen die met twee schroeven aan elkaar zijn bevestigd.

- Verwijder beide schroeven en neem het naambordje uit elkaar. Tussen beide kunststof onderdelen ligt de folie voor de tekst.
- Breng de tekst met een veegvaste viltstift of druk op de printer van de PC een naambordje met het formaat 71 x 15 mm af.
- Leg het van tekst voorziene naambordje (folie) tussen de twee kunststof onderdelen en schroef deze weer aan elkaar.
- Let er daarbij op dat het onderste kunststof onderdeel in de juiste richting aan het bovenste wordt gezet.

i Het lichtvenster bestaat eveneens uit twee kunststof onderdelen, waarvan het ene vastzit aan de buiteneenheid. Het andere wordt daar los bovenop gelegd en door het frontpaneel op zijn plaats gehouden. Het formaat van het lichtveld is 72 x 62 mm.

Aansluiten van een deuropener

1. via de bedrijfsspanning van de buitenunit

Hiervoor wordt aansluiting 1 van de deuropener aangesloten op klem 10, aansluiting 2 van de deuropener op massa / GND (bijv. klem A2). Er is ook een brug van +15V (bijv. A1) naar klem 11 nodig.

2. met een externe spanningsbron (bijv. klokkentransformator)

Afzonderlijke kabels van de externe stroombron naar de deuropener en naar de buitenunit zijn vereist. Poort 1 van de deuropener is direct op poort 1 van de externe spanningsbron aangesloten. Aansluiting 2 van de deuropener is aangesloten op klem 11, aansluiting 2 van de externe spanningsbron is aangesloten op klem 10.

Wanneer in plaats van een normale deuropener een vergrendelingsstelsel wordt toegepast, adviseren we het gebruik van de veiligheidsdeuropener-module SDO-10. Daarmee kan de vergrendeling niet simpel

door het buitenstation eraf te schroeven ongedaan worden gemaakt. Aanvullende informatie over de SDO-10 vindt u op onze homepage (www.m-e.de).

IN GEBRUIK NEMEN.

Nadat alle componenten zijn aangesloten sluit u de adapter aan op het elektriciteitsnet van 230 V. Bel daarna een keer om het systeem te initialiseren. De installatie moet telkens opnieuw worden geïnitieerd als de stroom naar de installatie tussentijds onderbroken is geweest.

ID-INSTELLING

Wanneer tegelijkertijd meerdere buitenstations parallel in gebruik zijn moet op de buitenstations een ID-code worden ingesteld. Dit vindt plaats met behulp van 4 DIP-schakelaars (7) op het buitenstation.

Op de afbeelding (1) is de stand van de schakelaars voor de ID-code 1-4 weergegeven.

In de standaardinstelling af fabriek staan alle DIP-schakelaars op de stand ON (naar boven), dus op ID 1. Bij toepassing van twee buiteneenheden wordt de tweede buiteneenheid ingesteld op ID-2 enzovoort.

SPRAAKVOLUME

Met de potentiometer (6) wordt het volume voor de spraak op het buitenstation ingesteld. Voor het volle volume draait u de potentiometer in klokrichting voorzichtig tot aan de aanslag en dan iets terug. Door tegen klokrichting te draaien verlaagt u het volume.

TECHNISCHE GEGEVENS

Bedrijfsspanning:	15 Volt DC (gelijkstroom) / min. 1A
Stroomverbruik:	130 ± 50 mA
Temperatuurbereik:	-20 tot + 50°C
Afmetingen:	200 x 124 x 20 mm
Aansluiting deuropener:	Potentiaalvrij contact / max 15V/1A
Spatwaterbestendig in overeenstemming met IP 44	

i AANWIJZING

Onder invloed van sterke statische, elektrische of hoogfrequente velden (ontladingen, mobiele telefoons, radiozendinstallaties, GSM's, microgolven) kan de werking van de toestellen (het toestel) nadelig worden beïnvloed.

Reiniging en verzorging

Toestellen aangesloten op de elektriciteit, vóór het reinigen van het stroomnet loskoppelen (stekker uit het stopcontact trekken). Het oppervlak van de behuizing kan worden gereinigd met een zachte doek bevochtigd in zeepsop. U mag geen schuurmiddelen of chemische producten gebruiken. Afzetting van stof op verluchtungspleuven, enkel met een borsteltje wegvegen en eventueel met een stofzuiger wegzuigen. De zuigpijp niet rechtstreeks tegen het toestel houden.

VEILIGHEIDSRICHTLIJNEN



Bij beschadiging van behuizingen, stekkers, voedingskabels of aan de isolatie, dient het toestel onmiddellijk buiten gebruik te worden gesteld en de voedingsleidingen afgesloten te worden. **STROOMSCHOK – LEVENSGEVAAR.** (Stroomstekker uit het stopcontact trekken!)
Schade onmiddellijk door een vakman laten herstellen!
Haal het product niet uit elkaar! Er bestaat gevaar op een levensgevaarlijke elektrische schok!



U mag zelf niet trachten de reparatie uit te voeren!

Om veiligheids- en vergunningsredenen (CE) is het niet toegestaan om op eigen houtje het product om te bouwen en/of te veranderen.

Laat het verpakkingsmateriaal niet achteloos rondslingeren, plastic folie/ zakken, polystyreendelen enz. kunnen in kinderhanden gevaarlijk speelgoed worden.

In bedrijfsgebouwen moeten de veiligheidsvoorschriften van het verbond van bedrijfstakverenigingen voor elektrische installaties en bedrijfsmiddelen worden gerespecteerd. Wend u tot een vakman als u twijfelt over de werkwijze, de veiligheid of de aansluiting van het toestel.

Ga voorzichtig om met het product - door stoten, slagen of een val van al geringe hoogte wordt het beschadigd.

2 JAAR BEPERKTE GARANTIE

Voor de duur van 2 jaar wordt de garantie gegeven, dat dit product vrij is van defecten in het materiaal en in de uitvoering. Dat is alleen van toepassing als het toestel op normale wijze gebruikt wordt en regelmatig wordt onderhouden. De verplichtingen van deze garantie zijn beperkt tot de reparatie of de nieuwe montage van een of ander onderdeel van het toestel en gelden uitsluitend onder de voorwaarde dat er geen ongevoegde wijzigingen of pogingen tot reparatie werden uitgevoerd. Uw wettelijke rechten als klant worden op geen enkele wijze door deze garantie beïnvloed.

Opgelet!

Er is geen recht op garantie in ondermeer de volgende gevallen:

- bedieningsfouten
- lege batterijen of defecte accu's
- storingen door andere toestellen op radiostralen (bv. gsm-gebruik)
- ingrepen/inwerkingen van buitenaf
- mechanische beschadigingen
- vochtschade
- geen garantiebewijs (aankoopbewijs)

Bij schade die veroorzaakt wordt doordat deze gebruiksaanwijzing niet werd opgevolgd, vervalt alle aanspraak op garantie. Voor vervolgschade zijn wij niet aansprakelijk! Bij materiële of lichamelijke schade die veroorzaakt werd door oncorrect gebruik of doordat de veiligheidsrichtlijnen niet werden opgevolgd, zijn wij niet aansprakelijk. In deze gevallen vervalt elke aanspraak op garantie!

Aansprakelijkheidsbeperking:

De fabrikant is niet aansprakelijk voor het verlies of de beschadiging van om het even welke soort, met inbegrip van bijkomende of vervolgschade, die direct of indirect het resultaat zijn van een fout in het product.

NL

Deze gebruiksaanwijzing is een publicatie van
m-e GmbH modern-electronics,
An den Kolonaten 37, 26160 Bad Zwischenahn/Duitsland

Deze gebruiksaanwijzing voldoet aan de technische eisen bij het ter perse gaan. Wijzigingen in techniek en uitrusting voorbehouden.

ADV-110.1

ADV-120.1

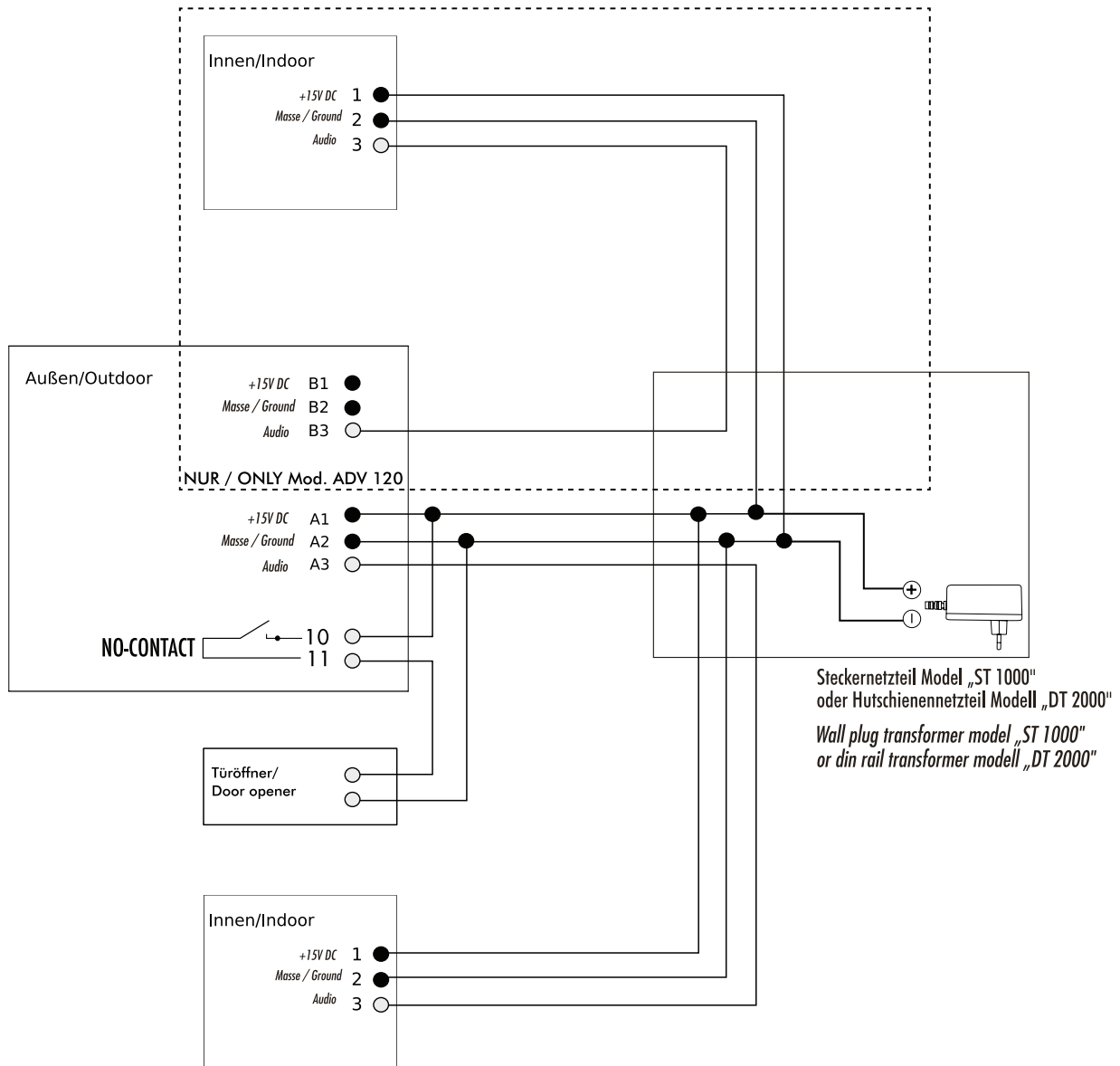





"Hiermit erklärt die me GmbH modern-electronics, dass sich dieses Gerät in Übereinstimmung mit den grundlegenden Anforderungen und den übrigen einschlägigen Bestimmungen befindet." KONFORMITÄTSERKLÄRUNG kann unter folgender Adresse gefunden werden:

<http://www.m-e.de/download/ce/adv100.1ce.pdf>

