

OPERATING INSTRUCTIONS



Local Air Conditioner

GPC07AK-K5NNA1A

GPC09AK-K5NNA1A

DE
EN
BG
CZ
ES
HR
HU
SE
SI
SK

WICHTIGE SICHERHEITSHINWEISE



- Dieses Gerät kann von Kindern ab 8 Jahren und Personen mit eingeschränkten physischen, sensorischen oder geistigen Fähigkeiten oder trotz mangelnder Erfahrung und mangelnden Wissens benutzt werden, wenn eine angemessene Aufsicht oder Anleitung zur sicheren Handhabung des Geräts gegeben ist und der Nutzer die damit verbundenen Gefahren versteht. Reinigung und Wartung dürfen ohne Aufsicht nicht durch Kinder erfolgen. Kinder dürfen nicht mit dem Gerät spielen.
- Vor der Inbetriebnahme überprüfen Sie bitte, ob die Spannungs- und Stromspezifikationen mit den Kenndaten des Gerätes (siehe technische Daten) übereinstimmen.
- Vor der Reinigung oder Wartung der Klimaanlage das Gerät ausschalten und den Netzstecker ziehen.
- Achten Sie darauf, dass das Netzkabel nicht von harten Gegenständen gequetscht oder geschert wird.
- Nicht am Netzkabel ziehen, um den Netzstecker aus der Steckdose zu ziehen oder die Klimaanlage zu bewegen.
- Netzstecker auf keinen Fall mit nassen Händen einstecken oder aus der Steckdose ziehen.
- Nur geerdete Steckdosen nutzen. Sicherstellen, dass die Erdung zuverlässig ist.
- Wenn das Netzkabel beschädigt ist, muss es durch den Hersteller, dessen Kundendienst oder eine ähnlich qualifizierte Person ersetzt werden, um Gefahren zu vermeiden.
- Die Klimaanlage sollte nie mit einem Handtuch oder ähnlichen Gegenständen abgedeckt werden. Halten Sie den Lufteintritt und Luftaustritt frei von Hindernissen.
- Halten Sie einen Mindestabstand von 30 cm zu Wänden und Hindernissen ein.
- Tritt eine Störung auf (z.B. verbrannter Geruch), sofort den Stecker ziehen und sich an das Fachgeschäft vor Ort wenden.
- Wenn niemand das Gerät beaufsichtigt, das Gerät ausstellen und den Stecker ziehen.
- Kein Wasser auf die Klimaanlage oder die Fernbedienung spritzen oder gießen, da dies zur Beschädigung des Gerätes führen kann.
- Wenn der Ablaufschlauch verwendet wird, darf die Umgebungstemperatur nicht unter 0°C sinken. Andernfalls kann Wasser in die Klimaanlage auslaufen.
- Das Gerät muss in sicherer Entfernung zu Feuerquellen sowie brennbaren und explosiven Objekten aufgestellt werden.
- Kinder und Behinderte dürfen das Gerät nicht ohne Aufsicht benutzen.



- Spielende Kinder sollten von der Klimaanlage ferngehalten werden.
- Tropfende Gegenstände sollten weder über der Klimaanlage aufgehängt noch auf ihr abgelegt werden.
- Reparieren oder zerlegen Sie die Klimaanlage nicht selbst.
- Das Einführen von Gegenständen in die Klimaanlage ist unbedingt zu vermeiden.
- Das Gerät muss so aufgestellt werden, dass der Netzstecker zugänglich ist.
- Die Klimaanlage nicht neigen oder umdrehen.
- Achten Sie darauf, dass das Gerät auf stabilem und ebenem Untergrund betrieben wird.
- Das Gerät sollte nicht direktem Sonnenlicht ausgesetzt werden.
- Die Klimaanlage ist nur innerhalb des Temperaturbereichs von 16° bis 35°C zu betreiben.
- Türen und Fenster schließen, wenn das Gerät in Betrieb ist, um die Kühlwirkung zu verbessern.
- Das Gerät nicht in nasser oder feuchter Umgebung aufstellen.
- Stellen Sie sicher, dass sich keine Hindernisse zwischen dem Gerät und der Fernbedienung befinden. Die Fernbedienung nicht fallen lassen oder werfen. Die Fernbedienung nicht in Flüssigkeit eintauchen, nicht der Hitze oder direkter Sonneneinstrahlung aussetzen.

Verwendung von Batterien:

- **VORSICHT!** Es besteht Explosionsgefahr, wenn die Batterien nicht auf korrekte Weise ersetzt werden. Alte Batterien nur durch Batterien des gleichen Typs ersetzen. Achten Sie auf die korrekte Polarität.
- Batterien (Akkus bzw. eingelegte Batterien) nicht übermäßiger Hitze durch Sonneneinstrahlung, Feuer o.a. aussetzen und vor mechanischen Stößen schützen. Batterien trocken und sauber halten. Außerhalb der Reichweite von Kindern aufbewahren.
- Batterien nicht öffnen, zerlegen, aufschneiden oder kurzschließen. Verwenden Sie keine alten und neuen Batterien gemeinsam.
- Für korrekte Entsorgung der Batterien sorgen. Achten Sie auf die Umweltaspekte bei der Entsorgung von Batterien. Batterien nicht in den Hausmüll werfen.
- Beachten Sie die Sicherheitshinweise und weitere Hinweise auf der Batterie und deren Verpackung.
- Entfernen Sie ausgelaufene Batterien und reinigen Sie das Batteriefach gründlich. Berührung mit den Augen und der Haut vermeiden.

Verwendungszweck

Das Gerät ist ausschließlich für die Kühlung, die Belüftung und das Entfeuchten der Luft vorgesehen. Das Gerät ist für den Gebrauch im Haushalt oder Geschäftsräumlichkeiten, Büros und ähnlichen Arbeitsumgebungen sowie in Landwirtschaftsbetrieben bestimmt und dient der Nutzung durch Kunden in Hotels, Motels und anderen typischen Wohnräumlichkeiten sowie in Pensionen. Das Gerät nur dieser Anleitung gemäß nutzen. Unsachgemäßer Gebrauch ist gefährlich und lässt jedweden Garantieanspruch erlöschen. Beachten Sie die Sicherheitshinweise.

Entsorgung

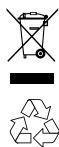

Das Symbol der durchgestrichenen Mülltonne bedeutet, dass eine getrennte Entsorgung für Elektro- und Elektronik-Altgeräte (WEEE) erforderlich ist, da diese gefährliche und umweltgefährliche Substanzen enthalten können. Entsorgen Sie das Gerät und dessen Verpackung nicht im unsortierten Hausmüll. Es muss bei einer registrierten Sammelstelle für Elektro- und Elektronikgeräte entsorgt werden. Auf diese Weise tragen Sie zum Schutz der Ressourcen und der Umwelt bei. Für weitere Informationen wenden Sie sich bitte an Ihren Händler oder die örtlichen Behörden.

Für korrekte Entsorgung der Batterien sorgen. Container für alte Batterien befinden sich in Verkaufsstellen von Batterien und an städtischen Sammelstellen.

Wichtige Symbole



Weist auf gefährliche Situationen hin, die zu Verletzungen oder Sachschäden führen können.



Bitte alle Anweisungen vor der Inbetriebnahme des Gerätes sorgfältig durchlesen und die Bedienungsanleitung für den späteren Gebrauch aufbewahren.

Erläuterung der Symbole



GEFAHR

Weist auf eine gefährliche Situation hin, die, wenn sie nicht vermieden wird, zum Tod oder zu schweren Verletzungen führt.



WARNUNG

Weist auf eine gefährliche Situation hin, die, wenn sie nicht vermieden wird, zum Tod oder zu schweren Verletzungen führen kann.



VORSICHT

Weist auf eine gefährliche Situation hin, die, wenn sie nicht vermieden wird, zu leichten oder mittelschweren Verletzungen führen kann.

HINWEIS

Kennzeichnet wichtige, aber nicht gefahrbezogene Informationen, die verwendet werden, um auf das Risiko von Sachschäden hinzuweisen.



Weist auf eine Gefahr hin, die zusätzlich durch Schlagwörter wie **WARNUNG** oder **ACHTUNG** gekennzeichnet sein kann.

Ausnahmebestimmungen

Der Hersteller übernimmt keine Verantwortung, wenn Personen- oder Sachschäden aus den folgenden Gründen verursacht werden.

1. Beschädigung des Produkts durch unsachgemäßen Gebrauch oder Missbrauch des Produkts;
2. Ändern, Modifizieren, Warten oder Verwenden des Produkts mit anderen Geräten, ohne die Betriebsanleitung des Herstellers zu beachten;
3. Nach der Überprüfung wird der Defekt des Produkts direkt durch korrosives Gas verursacht;
4. Nach der Überprüfung sind Mängel auf eine unsachgemäße Bedienung während des Transports des Produkts zurückzuführen;
5. Bedienung, Reparatur, Wartung des Geräts ohne Beachtung der Betriebsanleitung oder der damit verbundenen Vorschriften;
6. Nach der Überprüfung wurde das Problem oder der Streitfall durch die Qualitätsspezifikation oder die Leistung von Teilen und Komponenten verursacht, die von anderen Herstellern hergestellt wurden;
7. Der Schaden wird durch Naturkatastrophen, schlechte Umweltverträglichkeit oder höhere Gewalt verursacht.



Das Gerät ist mit brennbarem Gas R290 gefüllt.



Bevor Sie das Gerät installieren und in Betrieb nehmen, lesen Sie bitte zuerst die Bedienungsanleitung.



Bevor Sie das Gerät installiere, lesen Sie bitte zuerst die Installationsanleitung.



Bevor Sie das Gerät reparieren, lesen Sie bitte zuerst die Serviceanleitung.

Hinweise zur Bedienung

Das Kältemittel

- Damit das Klimagerät funktioniert, ist es mit einem speziellen Kältemittel befüllt, das im System zirkuliert. Als Kältemittel wird das Fluorid R290 verwendet, das speziell gereinigt wurde. Das Kältemittel ist brennbar und geruchlos. Außerdem kann es unter bestimmten Bedingungen eine Explosion verursachen.
- Im Vergleich zu herkömmlichen Kältemitteln ist R290 ein umweltfreundliches Kältemittel, das die Ozonschicht nicht schädigt. Auch der Einfluss auf den Treibhauseffekt ist geringer. R290 hat sehr gute thermodynamische Eigenschaften, die zu einer sehr hohen Energieeffizienz führen. Die Geräte benötigen daher eine geringere Füllmenge.
- Die Füllmenge von R290 entnehmen Sie bitte dem Typenschild.

WARNUNG :

- Das Gerät ist mit brennbarem Gas R290 gefüllt.
- Das Gerät darf nur in einem Raum mit einer Grundfläche von mehr als 15 m² installiert, betrieben und gelagert werden.
- Das Gerät darf nur in einem Raum ohne kontinuierlich arbeitende Zündquellen (z. B. offene Flammen, ein in Betrieb befindliches Gasgerät oder ein betriebsbereites elektrisches Heizgerät) gelagert werden.
- Das Gerät darf nur in einem gut belüfteten Bereich gelagert werden, in dem die Raumgröße der für den Betrieb festgelegten Raumfläche entspricht.
- Das Gerät ist so zu lagern, dass mechanische Schäden vermieden werden.
- Die an ein Gerät angeschlossenen Schläuche dürfen keine Zündquelle enthalten.
- Achten Sie darauf, dass die erforderlichen Lüftungsöffnungen nicht verstopft sind.
- Nicht durchstechen oder verbrennen.
- Beachten Sie, dass Kältemittel geruchlos sein können.
- Verwenden Sie zur Beschleunigung des Abtauvorgangs oder zur Reinigung ausschließlich Mittel, die vom Hersteller empfohlen werden.
- Die Wartung muss entsprechend den Empfehlungen des Herstellers durchgeführt werden.
- Sollte eine Reparatur erforderlich sein, wenden Sie sich bitte an das nächstgelegene autorisierte Servicezentrum. Reparaturen, die von unqualifiziertem Personal durchgeführt werden, können gefährlich sein.
- Die Einhaltung der nationalen Gasvorschriften ist zu beachten.
- Lesen Sie die Bedienungsanleitung.

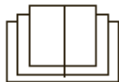

LIEBER KUNDE

Herzlichen Glückwunsch zum Erwerb Ihrer mobilen Klimaanlage. Bitte nehmen Sie sich die Zeit, diese Betriebsanleitung zu lesen. Bewahren Sie sie an einem sicheren Ort auf und übergeben Sie die Betriebsanleitung gemeinsam mit dem Gerät, falls erforderlich.

INHALTSVERZEICHNIS

Sicherheitsanweisungen
Verwendungszweck
Entsorgung
Wichtige Symbole
Elektrisches Schaltdiagramm
Überblick
Betrieb
Reinigung und Wartung
Störungssuche

Installation
Sicherheitshinweise für die Installation
Zubehör
Installation Wasserableitung
Wärmeableitungsrohr
Betriebstest
Technische Daten
Fenstermontage

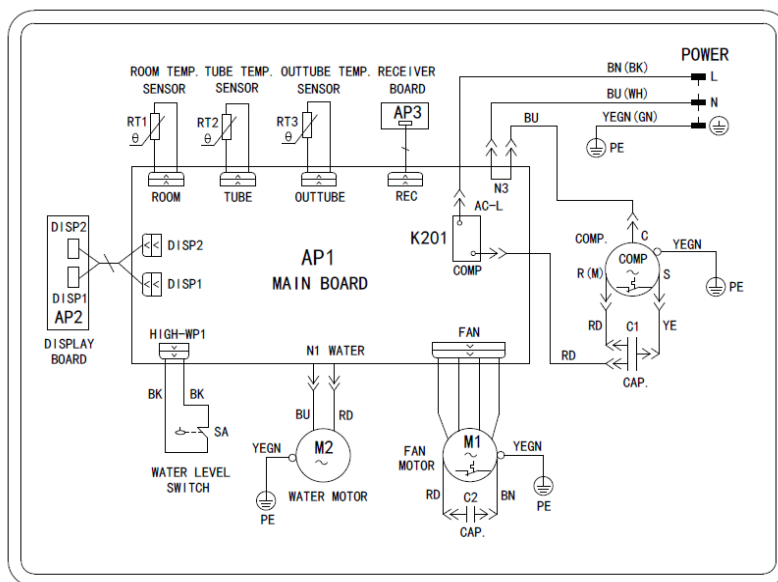

ÜBERBLICK

Klimaanlage

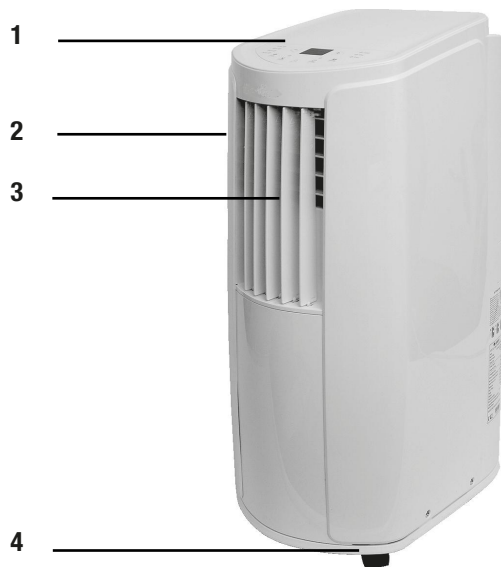

- 1 Bedienfeld
- 2 Führungsgitter
- 3 Bewegliche Luftleitlamellen
- 4 Lenkrolle
- 5 Filterabdeckung
- 6 Lufteinlass
- 7 Befestigungshaken
- 8 Mittelablaufloch
- 9 Gitter für Wärmeableitungsschlauch
- 10 Stromkabel
- 11 Unteres Ablaufloch

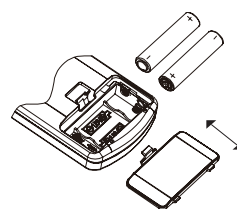
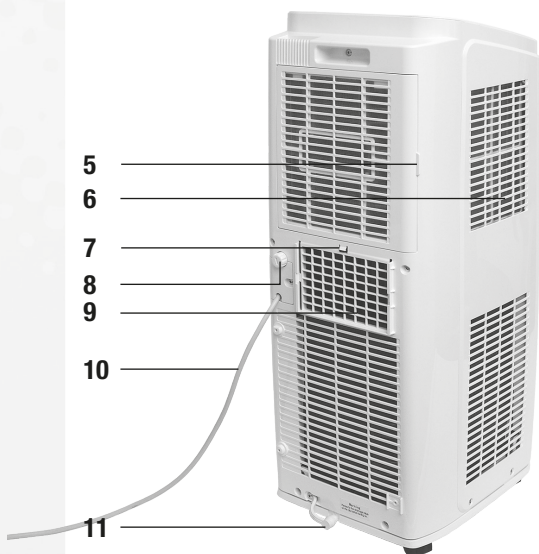

Einlegen der Batterien

Öffnen Sie das Batteriefach, legen Sie die AAA/1.5V Batterien ein und schließen Sie das Batteriefach wieder. Beachten Sie die Polaritätsangaben!

Bedienfeld (1)

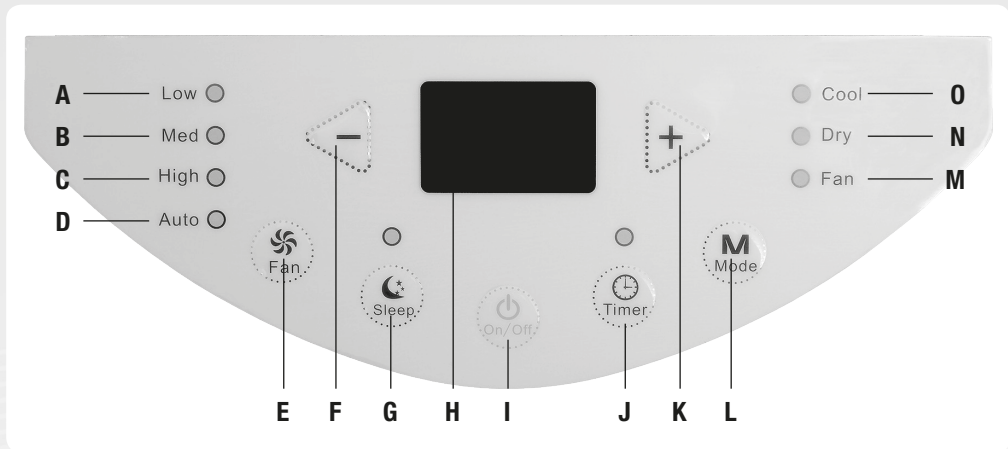

Fernbedienung (10)

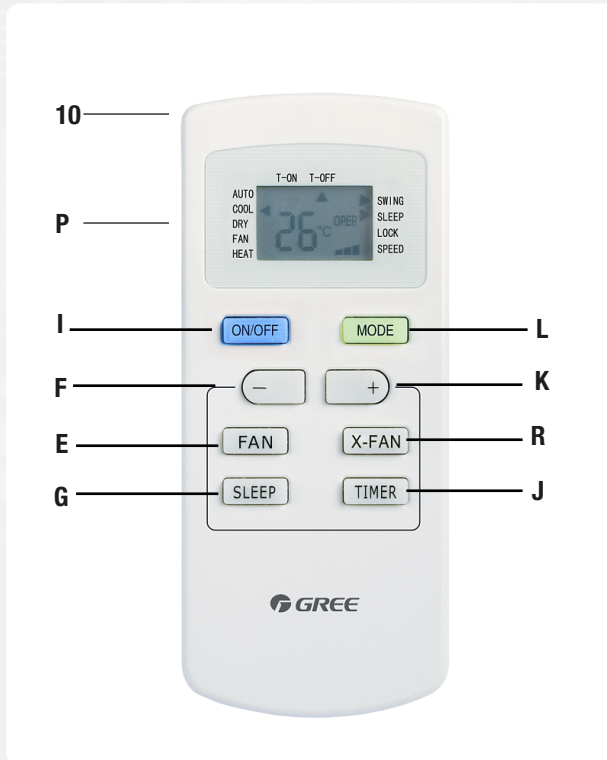

- A** Niedrige Geschwindigkeitsanzeige
- B** Mittlere Geschwindigkeitsanzeige
- C** Hohe Geschwindigkeitsanzeige
- D** Geschwindigkeitsanzeige: Automatisch
- E** Ventilator-Taste
- F** - Taste
- G** Sleep-Taste
- H** Kontrollanzeige
- I** Ein/Aus-Taste
- J** Timer-Taste
- K** + Taste
- L** Betriebsmodus-Taste
- M** Ventilatorbetrieb
- N** Entfeuchtungsbetrieb
- O** Kühlungsbetrieb
- P** Fernbedienungsanzeige
- R** Belüftungs-Taste

BETRIEB

Bedienfeld

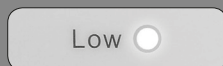
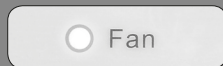
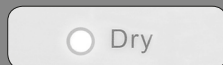

On / Off

Einmal drücken, um das Gerät einzuschalten.
Erneut drücken, um es auszuschalten.
Timer- /Sleep-Funktion wird unterbrochen.
Programmierte Zeiten bleiben erhalten.

Mode

Wiederholt drücken, um die Betriebsarten Auto, Kühlen, Entfeuchten, Belüften und erneut Auto auszuwählen.

Solltemperatur wird angezeigt. Die Temperatur kann durch Drücken der +/- Taste um ein Grad Celsius erhöht/reduziert und auf eine Temperatur zwischen 16°C und 30°C eingestellt werden.

Gerät entfeuchtet die Luft, Kontrollanzeige ist ausgeschaltet.

Gerät bläst nur Luft, Bedienfeld ist ausgeschaltet.
(Standardeinstellung: Auto-Modus, 25°C/77°F)

Fan

Mehrmals drücken, um die gewünschte Ventilatorgeschwindigkeit in den Betriebsarten Kühlen und Belüften auszuwählen.

Standardbetrieb

Langsame Geschwindigkeit

Mittlere Geschwindigkeit

Hohe Geschwindigkeit. Erneut drücken, um zum Auto-Modus zurückzukehren.

Fernbedienung

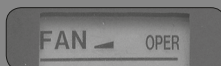
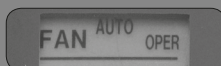
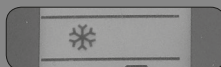
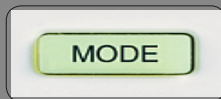

Bedienfeld



+/-

+/- Taste drücken, um den Timer oder die Temperatur einzustellen, je nach Betriebsart.

Clock (Uhr)

Drücken Sie die CLOCK-Taste, und das Uhrensymbol blinkt. +/- Taste drücken, um aktuelle Uhrzeit einstellen. Drücken Sie die Taste erneut, während das Uhrensymbol blinkt, um die Uhrzeit zu bestätigen.



Timer

Bedienfeld:

Drücken Sie die TIMER-Taste, um zum Timer-Modus zu gelangen.

+/- Taste drücken, um die Timer-Einstellung zu ändern.

Intervalle:

30 min < 10 Stunden

60 min > 10 Stunden

Nach 5 Sekunden wird die Einstellung bestätigt. Kontrollleuchte leuchtet.

Taste erneut drücken, um den Vorgang abzubrechen. Kontrollleuchte schaltet sich aus.



Fernbedienung



Fernbedienung:

Um die Einschaltzeit zu programmieren, drücken Sie die TIMER ON-Taste, bis das Uhrensymbol verschwindet. +/- Taste drücken, jeweils einmal für jede Minute. Die Taste für den Schnellvorlauf gedrückt halten.

Die Kontrollanzeige blinkt für 5 Sekunden. Drücken Sie TIMER ON-Taste während dieser Zeit, um die Einstellung zu bestätigen. Drücken Sie die Taste erneut, um den Timer-Modus zu verlassen.

Um eine Ausschaltzeit einzustellen, gehen Sie auf die gleiche Weise mit der TIMER OFF-Taste vor.



BETRIEB

Bedienfeld

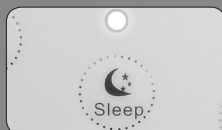

SLEEP-Taste

Drücken Sie die Schlummer-Taste (SLEEP), um den Schlafmodus (nur für den Kühlbetrieb) zu wählen. Die voreingestellte Temperatur wird in 1 Stunde um 1°C und in 2 Stunden um 2°C steigen. Anschließend wird die erreichte Temperatur beibehalten. Die Schlummermodus-Anzeige leuchtet auf, alle anderen schalten sich aus.

Belüftungs-Taste

Drücken Sie Die Belüftungs-Taste, um die Trocknungsfunktion im Kühlungsbetrieb oder Entfeuchtungsbetrieb einzuschalten. Die Kontrollanzeige der Fernbedienung zeigt das Ventilator-Symbol an. Erneut drücken, um die erwähnte Funktion auszuschalten.

Beim Ausschalten des Gerätes durch Drücken der ON/OFF-Taste ist der Ventilator für weitere 10 min. bei niedriger Drehzahl aktiv. Um ihn in dieser Zeit anzuhalten, drücken Sie Belüftungs-Taste.

Sperrern der Tasten

Drücken Sie gleichzeitig die + und die - Taste. Die Tasten werden gesperrt; das Sperr-Symbol erscheint auf der Kontrollanzeige. Erneut drücken, um die Sperrung aufzuheben.

Zwischen ° C and ° F wechseln

Vergewissern Sie sich, dass das Gerät ausgeschaltet ist, und drücken Sie gleichzeitig die Tasten MODE und -.

Fernbedienung

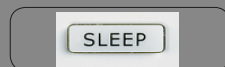

REINIGUNG UND WARTUNG



Warnung:

Vor der Reinigung der Klimaanlage stets das Gerät ausschalten und den Netzstecker ziehen. Gefahr durch Stromschlag!



Äußeres Gehäuse und Gitter

Das Gehäuse mit einem weichen Tuch reinigen; falls erforderlich, mit neutralen Reinigungsmitteln. Verwenden Sie keine flüchtigen Flüssigkeiten oder Scheuerpulver. Reinigen Sie das Gitter mit einer weichen Bürste.

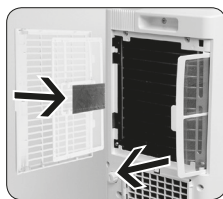

Filter reinigen

Öffnen Sie die Abdeckung und entfernen Sie den Filter.

Reinigen Sie den Filter mit warmem Wasser und Neutralreiniger. Lassen Sie ihn gut trocknen, bevor Sie ihn wieder einsetzen.

Setzen Sie den Filter nicht der Hitze aus, um eine Verformung zu vermeiden.

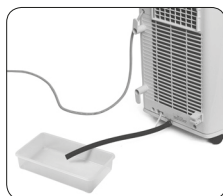
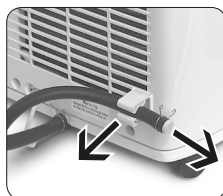

Entfernen des Kondenswassers

Bei Ablauf des Kondenswassers durch das untere Loch (siehe Installation):

- Den Ablaufschlauch aus der Halterung entnehmen und den Stopfen entfernen.
- Lassen Sie das Kondenswasser in einen geeigneten Behälter ablaufen, verschließen Sie den Ablaufschlauch mit dem Stopfen und befestigen Sie den Schlauch an der Halterung.
- Warten Sie etwa 3 Minuten vor dem Neustart des Gerätes.

Vorsicht! Das Gerät nicht kippen, halten Sie es immer waagrecht.

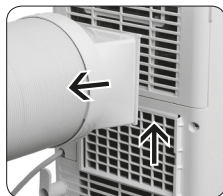
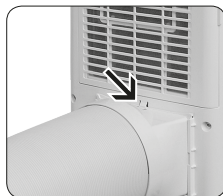

Wärmeableitungsschlauch reinigen

Schieben Sie den Befestigungshaken zurück und ziehen Sie die Halterung **c** aus der Nut. Entfernen Sie den Schlauch, reinigen Sie ihn und lassen Sie ihn vollständig trocknen, bevor Sie ihn wieder einsetzen.

STÖRUNGSSUCHE

Problem	Mögliche Ursache	Lösung
Gerät funktioniert nicht	Stromausfall	Überprüfen Sie die Stromversorgung.
	Loser Netzstecker	Stecken Sie den Stecker richtig ein.
Schlechte Leistung	Gerät zu schnell nach dem Anhalten gestartet	Warten Sie 3 Minuten, bevor Sie das Gerät wieder einschalten.
	Zu geringe Stromleistung	Überprüfen Sie die Stromversorgung.
	Luftfilter verschmutzt	Luftfilter reinigen.
Gerät kann nicht durch Fernbedienung gesteuert werden	Temperatur ist nicht korrekt	Temperatureinstellung anpassen
	Tür oder Fenster sind geöffnet	Türen und Fenster schließen
	Schwerwiegende Störungen (statischer Druck, instabile Spannung)	Stecker ziehen, 3 Minuten warten, Stecker wieder einsetzen und das Gerät neu starten
	Fernbedienung befindet sich außerhalb des Empfangsbereichs	Empfangsbereich von 8 m nicht überschreiten
	Durch Hindernisse blockiert	Alle Hindernisse zwischen Gerät und Fernbedienung entfernen
Keine Luft strömt aus dem Gerät	Batterien sind erschöpft	Batterien der Fernbedienung überprüfen und ggf. austauschen
	Es befindet sich eine Leuchtstofflampe im Raum	Leuchtstofflampe ausschalten und Fernbedienung erneut bedienen. Machen Sie einen weiteren Versuch mit der Fernbedienung nahe am Gerät
Temperatur kann nicht verstellt werden	Blockierter Lufteinlass oder Luftauslass	Entfernen Sie alle Hindernisse
	Gerät taut ab (Überprüfen, indem Sie den Filter entfernen)	Das Gerät wird den Betrieb nach dem Auftauen wieder aufnehmen
Ungewöhnlicher Geruch	Gewünschte Temperatur überschreitet den Einstellungsbereich	Bleiben Sie im Einstellbereich von 16°C bis
	Gerät arbeitet im Automatik-Modus	Ändern Sie den Betriebsmodus
Ungewöhnliche Geräusche	Verschmutzter Filter	Reinigen Sie den Filter
Knackgeräusch	Störungen durch Radio, Donner usw.	Stecker ziehen, 3 Minuten warten, Stecker wieder einsetzen und das
	Reibungsgeräusche, die durch die Änderung der Temperatur hervorgerufen werden können	Ändern Sie den Betriebsmodus
Wassergeräusche	Das Fließgeräusch des Kältemittels im Inneren des Gerätes ist normal.	

Wenn das Problem weiterhin besteht, schalten Sie das Gerät aus, ziehen Sie den Netzstecker und kontaktieren Sie den Kundendienst.

Störungscode	Ursache	Lösung
H8	Gehäuse weist Kondenswasser auf	<ul style="list-style-type: none"> • Entfernen Sie das Wasser. • Wenn die Fehlfunktion andauert, wenden Sie sich bitte an den Kundendienst.
F1	Fehlfunktion des Umgebungstemperatur-Sensors	Bitte wenden Sie sich an den Kundendienst.
F2	Fehlfunktion des Verdunstungstemperatursensors	Bitte wenden Sie sich an den Kundendienst.
F0	Kältemittel tritt aus. Gerät ist blockiert.	<ul style="list-style-type: none"> • Ziehen Sie den Stecker, warten Sie 30 Minuten, stecken Sie den Netzstecker wieder in die Steckdose und starten Sie das Gerät neu • Wenn eine Fehlfunktion auftritt, wenden Sie sich bitte an den Kundendienst
H3 E8	Überlasteter Kompressor Überlastungsstörung	<ul style="list-style-type: none"> • Prüfen Sie die Umgebungstemperatur und Luftfeuchtigkeit. Die Umgebungstemperatur sollte 35°C nicht überschreiten • Überprüfen Sie, ob der Verdunster oder Kondensator durch eventuelle Gegenstände blockiert ist. Hindernisse entfernen, Stecker ziehen, 3 Minuten warten, Netzstecker wieder in die Steckdose stecken und das Gerät neu starten • Wenn die Fehlfunktion andauert, wenden Sie sich bitte an den Kundendienst.
F4	Außentemperatursensor des Abluftschlauchs ist offen/ kurzgeschlossen	Bitte wenden Sie sich an den Kundendienst.



Warnung:

Schalten Sie die Klimaanlage aus, ziehen Sie sofort den Netzstecker und wenden Sie sich an den Kundendienst, wenn der Netzstecker überhitzt oder beschädigt ist oder Wasser austritt. Versuchen Sie nicht, das Gerät selbst zu reparieren! Gefahr durch Stromschlag und Brandgefahr!

Kontrolle nach dem Gebrauch:

Ziehen Sie den Netzstecker aus der Steckdose.
Reinigen Sie den Filter und das Gehäuse.
Lassen Sie das Kondenswasser ablaufen.

SICHERHEITSHINWEISE FÜR DIE INSTALLATION _____

- Das Gerät von starken Wärmequellen, Dämpfen sowie brennbaren, schwefelhaltigen oder explosiven Gasen fernhalten.
- Das Gerät von Hochfrequenz-Geräten (z.B. Schweißgerät, medizinische Geräte) fernhalten.
- Das Gerät nicht in nasser oder feuchter Umgebung aufstellen.
- Halten Sie den Lufteintritt und Luftaustritt frei von Hindernissen.
- Stellen Sie sicher, dass Lärm und Luftabfluss sich nicht störend auf die Nachbarschaft auswirken.
- Das Gerät von Leuchtstofflampen fernhalten.
- Das Gerät nicht in einer Waschküche aufstellen.
- Befolgen Sie den nationalen elektrischen Sicherheitsbestimmungen bei der Installation des Gerätes.
- Wenn das Netzkabel beschädigt ist, muss es durch den Hersteller, dessen Kundendienst oder ähnlich qualifizierte Personen ersetzt werden, um Gefahren zu vermeiden. Das Gerät nie mit einem beschädigten Netzkabel betreiben.
- Schließen Sie das Gerät immer an eine geerdete Steckdose an.
- Achten Sie darauf, dass die Stromversorgung während der Installation und vor der Reinigung und Wartung unterbrochen ist.



Installationsstandort

Halten Sie bei der Installation der Klimaanlage einen Mindestabstand von 30 cm zu Wänden und Hindernissen in alle Richtungen ein.

ZUBEHÖR

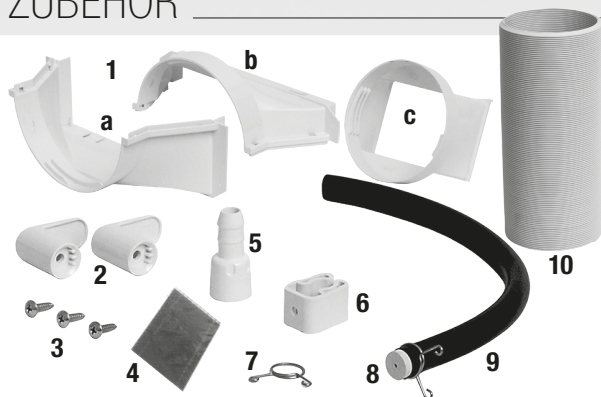

- 1 Halterungsteile **a** und **b** und **c**
- 2 2x Kabelhaken
- 3 3x Schrauben
- 4 Kohlefilter
- 5 Ablaufschlauch-Verbindungsstück
- 6 Rohrschelle
- 7 Rohrbügel
- 8 Gummistopfen
- 9 Ablaufschlauch
- 10 Wärmeleitungsrohr

Mehr Zubehör finden Sie unter „Fenster-Installation“

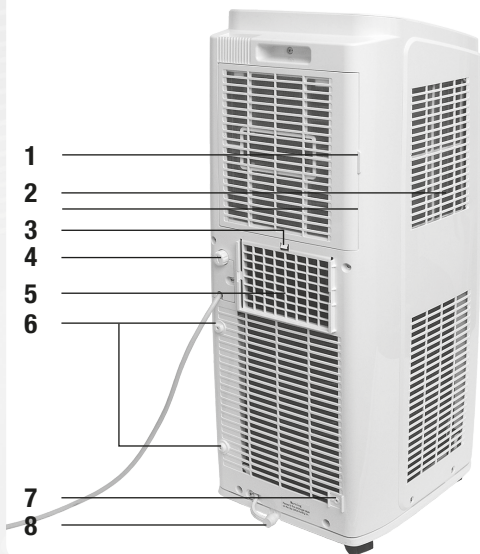

- 1 Filterabdeckung
- 2 Lufteinlass
- 3 Mittlere Ablauföffnung
- 4 Befestigungshaken
- 5 Nut für Wärmeleitungsschlauch
- 6 Befestigungspunkte für die Kabelbefestigungshaken
- 7 Befestigungspunkt für die Ablaufschlauch-Rohrschelle
- 8 Untere Ablauföffnung

Die Montage der Kabelhaken

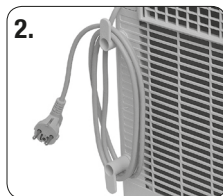
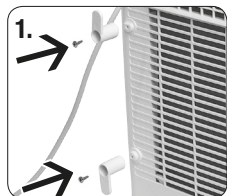

Befestigen Sie die Kabelhaken an den Fixierungspunkten mit den Schrauben gemäß Abbildung 1.
Wickeln Sie das Netzkabel um den Kabelhaken gemäß Abbildung 2.

INSTALLATION WASSERABLEITUNG

Ableitungsoption an der unteren Ablauföffnung.

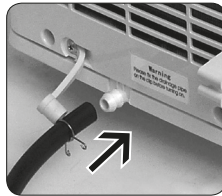
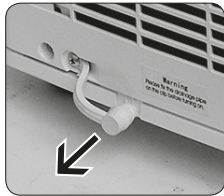

Entfernen Sie den Gummistopfen von der Ablauföffnung.

Schieben Sie den Ablaufschlauch über die Ablauföffnung, bis diese vollständig in den Schlauch eingeführt ist.

Sichern Sie den Ablaufschlauch an der Ablauföffnung mit Hilfe eines Rohrbügels.

Installation der Rohrschelle

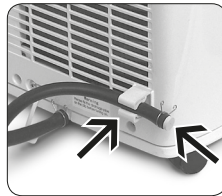

Um den Ablaufschlauch zu befestigen, befestigen Sie die Rohrschelle des Ablaufschlauchs mit einer Schraube am Befestigungspunkt an der unteren rechten Rückseite.

Stecken Sie den Gummistopfen in den Ablaufschlauch, sichern Sie ihn mit dem Rohrbügel und befestigen Sie den Ablaufschlauch an der Rohrschelle.

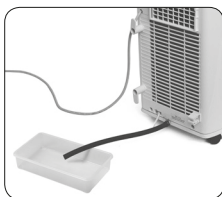
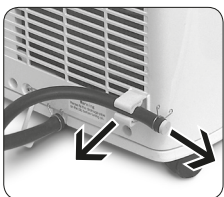

Entfernen des Kondenswassers

Bei Ablauf des Kondenswassers durch das untere Loch (siehe Installation):

- Den Ablaufschlauch aus der Halterung entnehmen und den Stopfen entfernen.
- Lassen Sie das Kondenswasser in einen geeigneten Behälter ablaufen, verschließen Sie den Ablaufschlauch mit dem Stopfen und befestigen Sie den Schlauch an der Halterung.
- Warten Sie etwa 3 Minuten vor dem Neustart des Geräts.

Vorsicht: Das Gerät **nicht** kippen, halten Sie es immer aufrecht.

Ableitungsoption an der mittleren Ablauföffnung

Das Kondenswasser kann automatisch von der mittleren Ablauföffnung über einen Schlauch mit einem Innendurchmesser von 14 mm in einen Bodenablauf entleert werden (nicht im Lieferumfang enthalten).

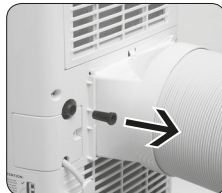
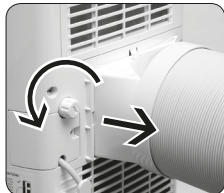

Entfernen Sie die Kappe von der Ablauföffnung durch Drehen gegen den Uhrzeigersinn.

Entfernen Sie den Gummistopfen von der Ablauföffnung.

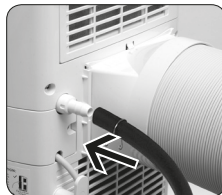
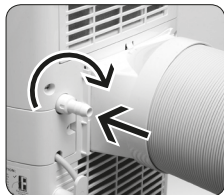

Schrauben Sie das Ablaufschlauch-Verbindungsstück an die Ablauföffnung durch Drehen im Uhrzeigersinn.

Schieben Sie den Ablaufschlauch auf das Verbindungsstück und befestigen Sie es mit einem Rohrbügel.

Achtung:

Stellen Sie das Klimagerät auf eine ebene Fläche, um sicherzustellen, dass der Schlauch frei von Hindernissen ist und nach unten zeigt. Andernfalls könnte nicht richtig abgelassenes Wasser das Gehäuse füllen und dazu führen, dass sich das Gerät abschaltet. Sollte dies auftreten, leiten Sie das Wasser aus dem Gehäuse ab und überprüfen Sie Position und den Schlauch für den korrekten Betrieb.

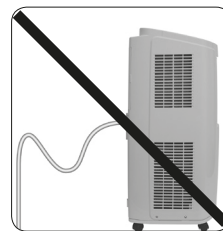
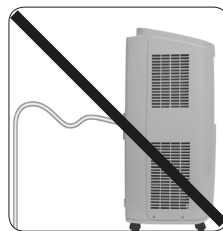
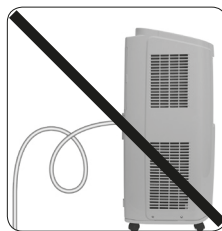
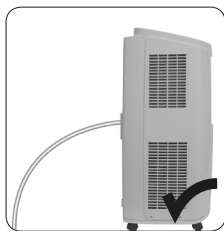

WÄRMEABLEITUNGSRÖHR

Wärmeableitungsrohr installieren

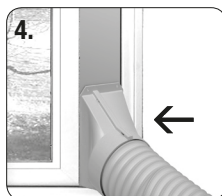
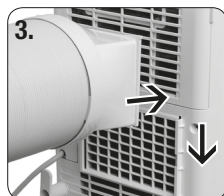
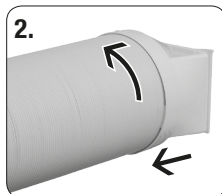
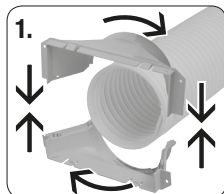

Montage:

1. Verbindungsstück **a** und **b** durch leichten Druck miteinander verbinden. Beachten Sie die Verbindungsstellen von **a** und **b**. Befestigen Sie das Verbindungsstück am Wärmeableitungsschlauch durch vorsichtiges Drehen im Uhrzeigersinn.
2. Befestigen Sie das Verbindungsstück **c** am anderen Ende des Wärmeableitungsschlauchs durch vorsichtiges Drehen im Uhrzeigersinn.
3. Fügen Sie das Verbindungsstück **c** mit der Oberseite nach oben gerichtet in die Nut, bis es einrastet.

Installation

Für eine effiziente Kühlung sollte der Wärmeableitungsschlauch so kurz und gerade wie möglich gehalten werden, um eine reibungslose Wärmeabfuhr zu gewährleisten.

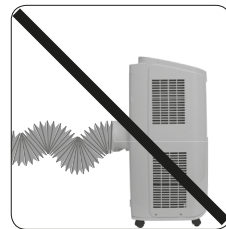
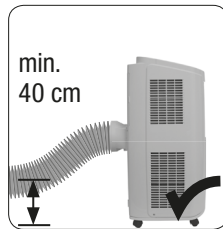
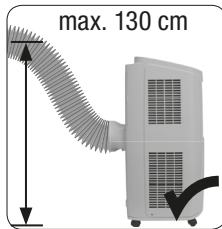
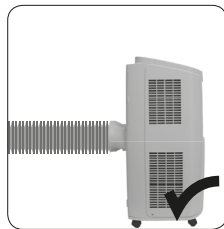

Die Länge des Wärmeableitungsschlauchs sollte 1 m nicht überschreiten.

Bei der Installation des Gerätes an der Wand ist sicherzustellen, dass die Austrittsöffnung sich zwischen 40 cm und 130 cm über dem Boden befindet.

Den Wärmeableitungsschlauch nicht durch ein anderes Wärmeableitungsrohr verlängern. Nicht übermäßig knicken, da dies zu Funktionsstörungen führen kann.

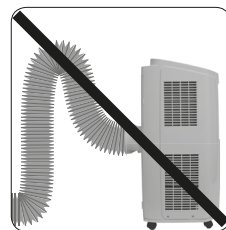

BETRIEBSTEST

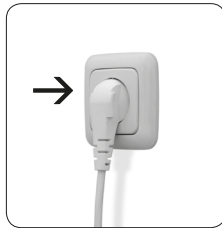

1. Schließen Sie das Gerät an eine Steckdose an.
2. Drücken Sie ON/OFF-Taste auf der Fernbedienung, um das Gerät zu starten.
3. Drücken Sie die MODE-Taste und wählen Sie AUTO, COOL, DRY und FAN und überprüfen Sie, ob das Gerät normal arbeitet.

Hinweis: Wenn die Umgebungstemperatur unter 16°C sinkt, kann das Gerät nicht im Kühlmodus arbeiten.

FENSTERMONTAGE

Fensterinstallationszubehör

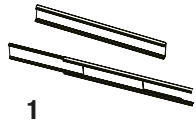

1



2



3



4

- 1 Fenstermontageschienen (3)
- 2 Fensterhaken
- 3 Schaumring A
- 4 Schaumband B (2)

Optionales Zubehör



5



6



7



8



9



12



11



10

- 5 Stützteile (2)
- 6 Regenschutz
- 7 Schutzgitter
- 8 Schraube (2)
- 9 Bolzen (4x)
- 10 Unterlegscheibe (4x)
- 11 Federscheibe (4x)
- 12 Schraubenmutter (4x)

Installation an einem vertikalen Schiebefenster mit einer Höhe von weniger als 520 mm

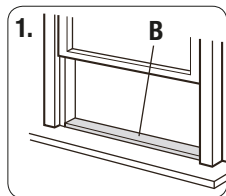

1.

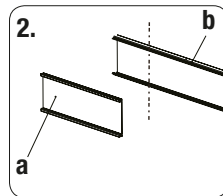

2.

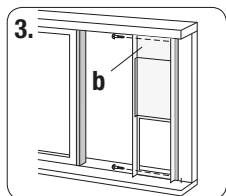

3.

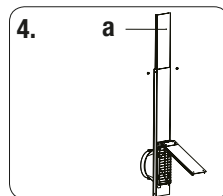

4.

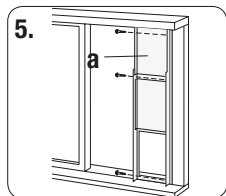

5.

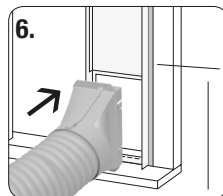

6.

1. Schneiden Sie das (selbstklebenden) Schaumband **B** auf die geeignete Länge zu und befestigen Sie es am Fensterflügel.
2. Entfernen Sie das Schiebeelement (**a**) aus der Fensterscheibe (**b**) und schneiden Sie die Fensterscheibe auf die gleiche Breite zu wie das Fenster.
3. Öffnen Sie den Fensterflügel und setzen Sie die Fensterscheibe in den Fensterrahmen ein. Sichern Sie die Fensterscheibe (**b**) am Fensterrahmen mit 2 Schrauben.
4. Schieben Sie das Schiebeelement, bis es genau in die Fensterrahmenhöhe passt.
5. Sichern Sie die Fensterscheibe am Fensterrahmen mit 3 Schrauben.
6. Führen Sie das Verbindungsstück des Wärmeableitungsschlauchs in die Öffnung der Fensterscheibe ein und befestigen Sie es.

Installation an einem Schiebefenster mit einer inneren Breite zwischen 950 mm und 1.440 mm

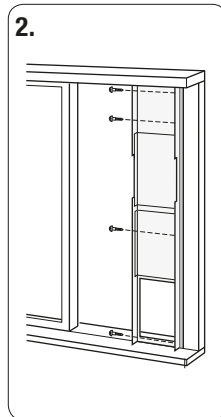
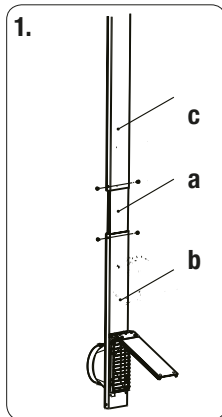

1. Befestigen Sie den Verlängerungsrahmen **(c)** am Schieberahmen mit den Schrauben **(d)**.
2. Öffnen Sie den Fensterflügel und setzen Sie die Fensterscheibe **(b)** in den Fensterrahmen. Schieben Sie das Schiebe-**(a)** und das Verlängerungselement **(c)**, bis sie in der Höhe perfekt in den Fensterrahmen passen. Sichern Sie die Fensterscheibe am Fensterrahmen mit 4 Schrauben.

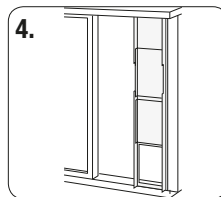
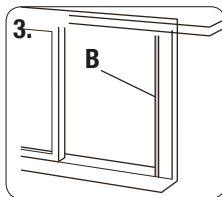

3. Schneiden Sie das Schaumband **B** auf die geeignete Länge zu und befestigen Sie es am Fensterflügel.
4. Schließen Sie das Fenster sicher gegen den Fensterrahmen.

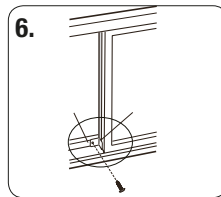
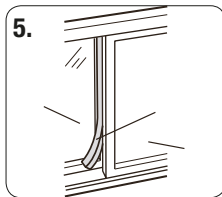

5. Schneiden Sie den Schaumring **A** auf die geeignete Länge zu und schließen Sie die Lücke zwischen der linken Seite des inneren Fensterflügels und dem äußeren Fensterflügel.

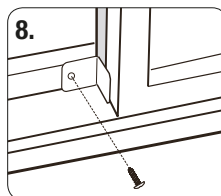
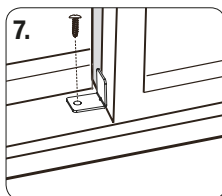

6. Befestigen Sie die innere Fensterscheibe mit dem Fensterbügel und der Schraube, so dass sie nicht mehr horizontal gleiten kann.
7. Am Kunststofffensterrahmen.
8. Am Holzfensterrahmen.

IMPORTANT SAFETY INFORMATION



- This appliance can be used by children aged from 8 years and above and persons with reduced physical, sensory or mental capabilities or lack of experience and knowledge if they have been given supervision or instruction concerning use of the appliance in a safe way and understand the hazards involved. Cleaning and user maintenance shall not be made by children without supervision. Children shall not play with the appliance.
- Before operation, please confirm whether power specifications comply with the specifications of the appliance (see technical data).
- Before cleaning or maintaining the air conditioner, please turn off air conditioner and pull out the power plug.
- Make sure the power cord hasn't been pressed by hard objects.
- Do not pull or drag the power cord to pull out the power plug or move the air conditioner.
- Do not insert or pull out the power plug with wet hands.
- Please use the grounded power. Make sure the grounding is reliable.
- If the supply cord is damaged, it must be replaced by the manufacturer or its service agent or a similarly qualified person in order to avoid a hazard.
- Never cover the air conditioner with a towel or anything similar. Keep air inlet and air outlet clear of obstacles.
- Keep a distance of at least 12" (30 cm) to walls and obstacles.
- If abnormal condition occurs (e.g. burned smell), please disconnect power at once and then contact local dealer.
- When nobody is taking care of the unit, please turn it off and disconnect power.
- Do not splash or pour water on air conditioner or the remote control, as this may damage them.
- If drainage hose is used, ambient temperature can't be lower than 0° C. Otherwise, it will cause water leakage to air conditioner.
- Far away from fire source, inflammable and explosive objects.
- Children and disabled people are not allowed to use the unit without supervision.
- Keep children from playing or climbing on the air conditioner.
- Do not put or hang dripping objects above the air conditioner.
- Do not repair or disassemble the air conditioner by yourself.
- Prohibit inserting any objects into the air conditioner.
- The appliance must be positioned so that the plug is accessible.
- Never incline or turn the air conditioner over.



- Make sure the appliance is operated on a stable and level underground.
 - Avoid exposing the appliance to direct sunlight.
 - The air conditioner must only be operated within the temperature range of 16° to 35° C.
 - Close doors and windows when operating the appliance to improve the cooling effect.
 - Do not operate the appliance in wet or humid environments.
 - Make sure there are no obstacles between the appliance and the remote control. Don't drop or throw the remote control. Don't submerge the remote control in any liquid, don't expose it to heat or direct sunlight.
- when disposing of batteries. Do not dispose of with household waste.
 - Observe the safety notes and other notes on the battery and its packaging.
 - Remove leaking batteries and clean the battery compartment thoroughly. Avoid contact with eyes and skin.

Use of batteries:

- CAUTION! Explosion hazard when the batteries are not replaced correctly. Only replace by batteries of the same type. Pay attention to the correct polarity.
- Do not expose batteries (battery pack or inserted batteries) to excessive heat from sunlight, fire, etc. Protect from mechanical shocks. Keep dry and clean. Keep out of reach of children.
- Do not open, disassemble, cut open, or short-circuit batteries. Do not use old and new batteries together.
- Dispose batteries correctly. Pay attention to environmental aspects

Intended use

This appliance is intended only for cooling, blowing and dehumidifying air. The appliance is intended for use in households or similar non-commercial areas like shops, offices, and similar work environments, or in agricultural establishments, by customers in hotels, motels, and other typical residential accommodation or in bed and breakfast accommodation. Only use according to these instructions. Improper use is dangerous and will void any warranty claim. Observe the safety instructions.

Disposal



The crossed-out wheeled bin symbol requires separate disposal for waste electrical and electronic equipment (WEEE). Electrical and electronic appliances can contain dangerous and environment-hazardous substances. Do not dispose of this appliance and its packaging in unsorted household waste. Dispose at a registered collection center for waste electrical and electronic equipment. In this way, you contribute to protection of resources and the environment. For further information, please contact your dealer or the local authorities.

Dispose of used batteries correctly. Containers for old batteries are located in shops selling batteries and at city collection points.

Used symbols



Indicates a hazardous situation that could lead to injury or material damage.



Please read all instructions carefully before using the appliance, and keep the operating instructions for later use.

Explanation of Symbols



Indicates a hazardous situation that, if not avoided, will result in death or serious injury.



Indicates a hazardous situation that, if not avoided, could result in death or serious injury.



Indicates a hazardous situation that, if not avoided, may result in minor or moderate injury.



Indicates important but not hazard-related information, used to indicate risk of property damage.



Indicates a hazard that would be assigned a signal word WARNING or CAUTION.

Exception Clauses

Manufacturer will bear no responsibilities when personal injury or property loss is caused by the following reasons.

1. Damage the product due to improper use or misuse of the product;
2. Alter, change, maintain or use the product with other equipment without abiding by the instruction manual of manufacturer;
3. After verification, the defect of product is directly caused by corrosive gas;
4. After verification, defects are due to improper operation during transportation of product;
5. Operate, repair, maintain the unit without abiding by instruction manual or related regulations;
6. After verification, the problem or dispute is caused by the quality specification or performance of parts and components that produced by other manufacturers;
7. The damage is caused by natural calamities, bad using environment or force majeure.



Appliance filled with flammable gas R290.



Before install and use the appliance, read the owner's manual first.



Before install the appliance, read the installation manual first.



Before repair the appliance, read the service manual first.

The Refrigerant

- To realize the function of the air conditioner unit, a special refrigerant circulates in the system. The used refrigerant is the fluoride R290, which is specially cleaned. The refrigerant is flammable and inodorous. Furthermore, it can lead to explosion under certain conditions.
- Compared to common refrigerants, R290 is a nonpolluting refrigerant with no harm to the ozone layer. The influence upon the greenhouse effect is also lower. R290 has got very good thermodynamic features which lead to a really high energy efficiency. The units therefore need a less filling.
- Please refer to the nameplate for the charging quantity of R290.

WARNING:

- Appliance filled with flammable gas R290.
- Appliance shall be installed, operated and stored in a room with a floor area larger than 11 m².
- The appliance shall be stored in a room without continuously operating ignition sources. (for example: open flames, an operating gas appliance or an operating electric heater.)
- The appliance shall be stored in a well-ventilated area where the room size corresponds to the room area as specified for operation.
- The appliance shall be stored so as to prevent mechanical damage from occurring.
- Ducts connected to an appliance shall not contain an ignition source.
- Keep any required ventilation openings clear of obstruction.
- Do not pierce or burn.
- Be aware that refrigerants may not contain an odour.
- Do not use means to accelerate the defrosting process or to clean, other than those recommended by the manufacturer.
- Servicing shall be performed only as recommended by the manufacturer.
- Should repair be necessary, contact your nearest authorized Service Centre. Any repairs carried out by unqualified personnel may be dangerous.
- Compliance with national gas regulations shall be observed.
- Read specialist's manual.

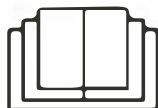

DEAR CUSTOMER

Congratulation on the purchase of your mobile air conditioner. Please take the time to read these operating instructions. Keep them at a safe place for future reference and possibly hand them over together with the appliance.

TABLE OF CONTENT

Safety Instructions

Intended use

Disposal

Used symbols

Electric schematic diagram

Overview

Operation

Cleaning and Maintenance

Troubleshooting

Installation

Installation safety instructions

Accessories

Installing water drainage

Heat discharge pipe

Operation test

Technical data

Window installation

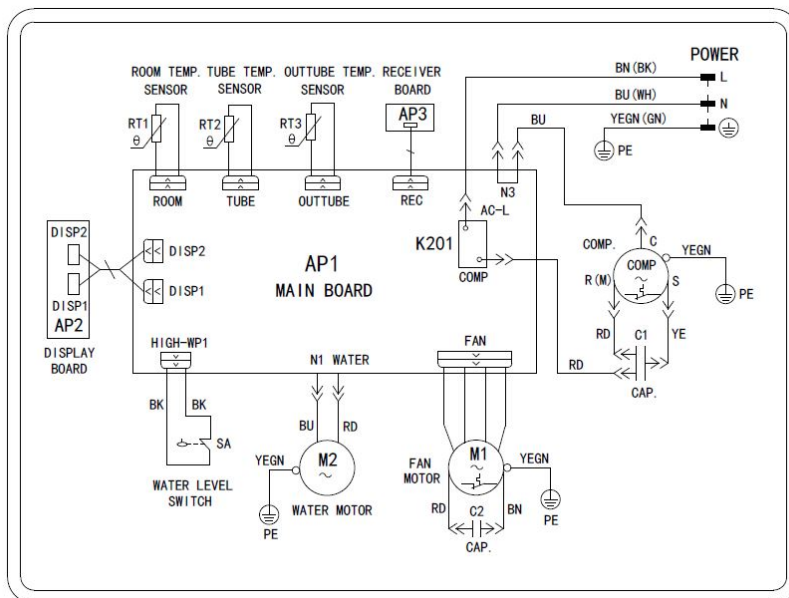

OVERVIEW

Air conditioner

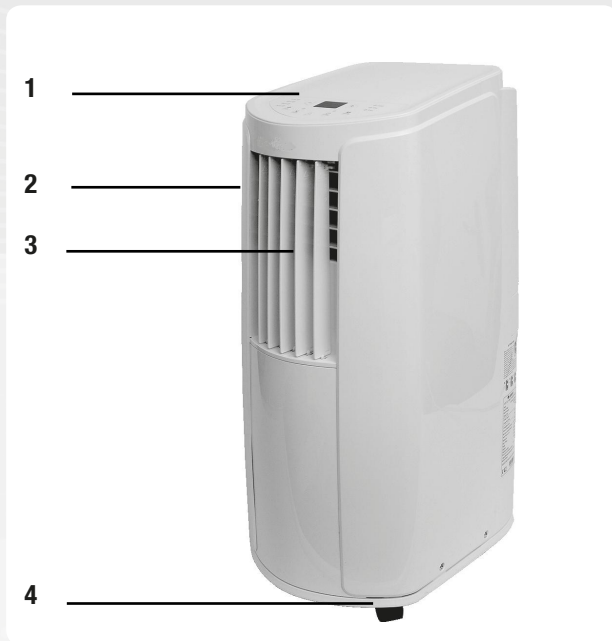

- 1 Control panel
- 2 Guide grille
- 3 Swing grille
- 4 Caster
- 5 Filter cover
- 6 Air inlet
- 7 Fixing clasp
- 8 Middle drainage hole
- 9 Groove for heat discharge pipe
- 10 Power cable
- 11 Lower drainage hole

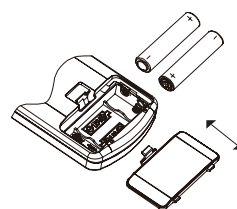
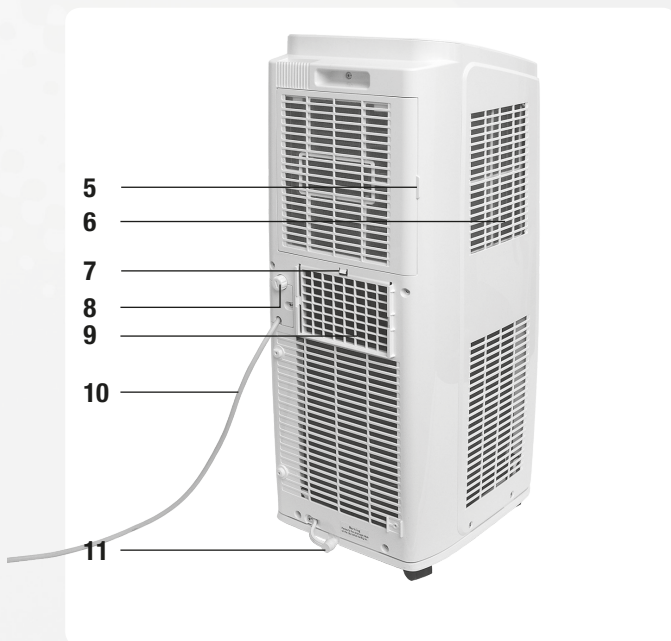

Inserting batteries

Open the battery compartment, insert AAA1.5V batteries and replace the cover. Pay attention to the polarity markings!

Control panel (1)

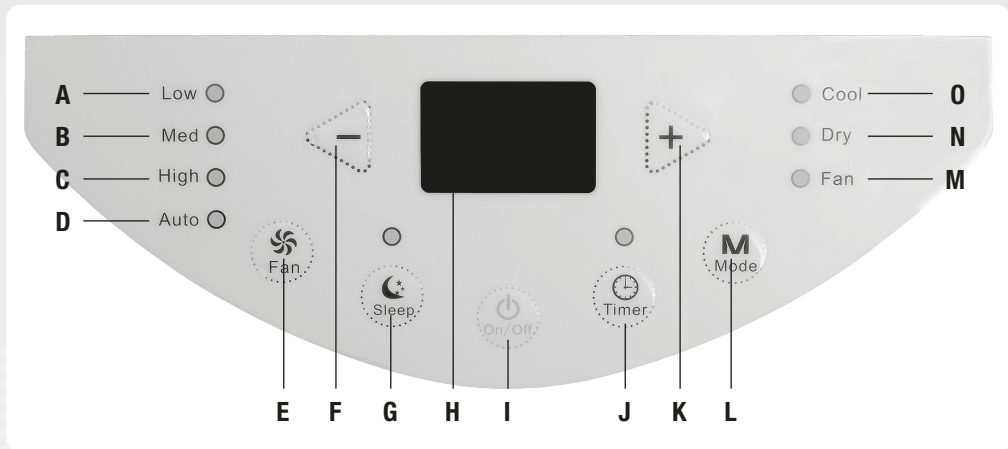

Remote control (10)

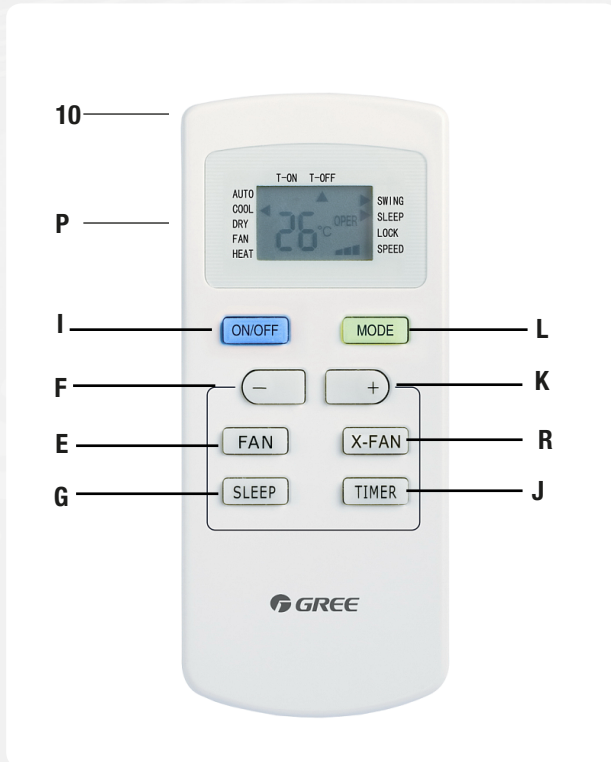

- A** Low speed indicator
- B** Medium speed indicator
- C** High speed indicator
- D** Automatic indicator
- E** Fan button
- F** - button
- G** Sleep button
- H** Display control panel
- I** On/Off button
- J** Timer button
- K** + button
- L** Mode button
- M** Fan mode indicator
- N** Dry mode indicator
- O** Cool mode indicator
- P** Display remote control
- R** X-Fan Button

OPERATION

Control Panel

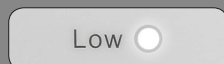
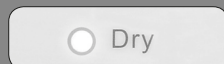

On / Off

Press once to turn the unit on. Press again to turn it off. Timer and Sleep function will be cancelled, presetting time remains set.

Mode

Press repeatedly to select Auto, Cool, Dry, Fan and back to Auto mode.

Set temperature is displayed and can be changed between 16 °C and 30 °C in a 1° interval using the + and - buttons.

Device dehumidifies the air, the display is off.

Device only blows air, the control panel display is off.
(Default: setting: Auto mode, 25° C / 77° F)

Fan

Press repeatedly to select fan speed in the Cool and Fan-mode.

Default

Low speed

Medium speed

High speed. Press again to return to Auto.

Remote control

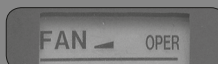
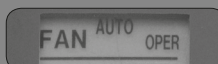
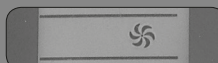
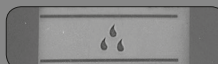
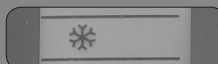
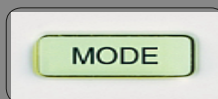

Control Panel



+/-

Press + or - to set timer or temperature, depending on the mode.

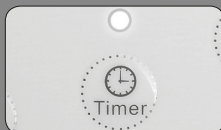

Timer

Control panel:

Press TIMER button to enter the timer mode.

Press + or - to adjust timer setting.

Intervals:

30 min < 10 hours

60 min > 10 hours

After 5 seconds, the setting is confirmed. Indicator light stays on.

Press button again to cancel. Indicator light switches off.

Remote control:

To set a starting time, press TIMER ON button until the clock symbol vanishes. Press + or - once for a 1 minute interval. Hold for fast forward.

Display blinks for 5 seconds. Press TIMER ON button during that time to confirm. Press the button again to cancel Timer mode.

To set a finishing time, proceed in the same way with the TIMER OFF button.

Remote control



OPERATION

Control Panel

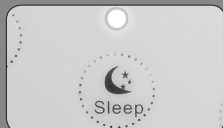

Sleep button

Press to enter sleep mode (only for cooling mode:) The preset temperature will rise 1°C within 1 hour, 2° C within 2 hours and then stay at this temperature. The sleep indicator stays on, all others switch off.

Blow button

Press to switch on the drying function in the cooling or dehumidifying mode. The remote control display shows the Blow symbol. Press again to switch off.

When turning off the device by pressing the On/Off button the fan will continue operating for another 10 min. at low speed. To stop it during that time, press Blow button.

Locking the keys

Press + and - buttons simultaneously. The keys will be locked, the locked-icon appears on the display. Press again to unlock.

Changing between ° C and ° F

Make sure the device is switched off and press the buttons MODE and - simultaneously.

Remote control

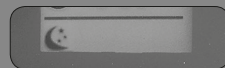
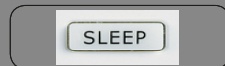

CLEANING AND MAINTENANCE



Warning:

Before cleaning the air conditioner, always switch off the device and disconnect the power. Danger of electric shock!



Outer case and grille

Clean outer case with a soft cloth. If necessary use neutral cleaning agent to wipe it. Never use volatile liquids or scouring powders. Clean the grille with a soft brush.

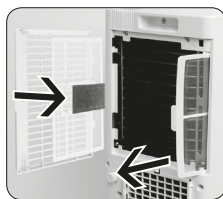

Clean filter

Open the cover and remove the filters. Clean the filters with warm water and neutral cleaning agent. Let it dry thoroughly before reinserting it. Do not expose to heat to avoid deforming.

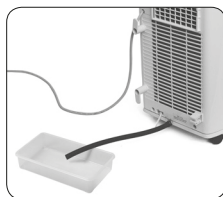
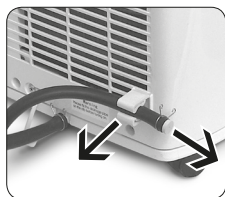

Removing collected water

When using the drainage from the bottom hole (see Installation):

- Take the drainage pipe from the clip and pull out the plug.
- Discharge the collected water into a suitable container, put back the plug into the drainage pipe and fix the pipe on the clip.
- Wait for approx. 3 minutes before restarting the device.

Caution: Do not tilt the device, keep it always horizontal.

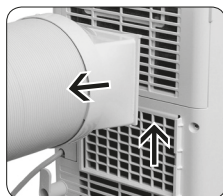
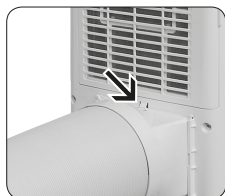

Clean heat discharge pipe

Push the fixing clasp back and pull joint **c** out of the groove. Remove the pipe, clean it and let it dry thoroughly before reinstalling it.

TROUBLESHOOTING

Problem	Possible cause	Solution
Device does not operate	Power failure	Check the power supply
	Plug loose	Insert the plug properly
	Device restarted too quickly after stopping	Wait for 3 minutes before turning the device back on again
Poor performance	Power too low	Check the power supply
	Air filter dirty	Clean air filter
	Set temperature is not proper	Adjust temperature setting
	Door or windows are open	Close doors and windows
Device can not be controlled by remote control	Serious interference (static pressure, unstable voltage)	Pull the plug, wait for 3 min, reinsert it and restart the device
	Remote control is outside receiving range	Do not exceed the receiving range of 8 m
	Blocked by obstacles	Remove any obstacles between device and remote control
	Battery low	Check the batteries of remote control and replace if necessary
	There is a fluorescence lamp in the room	Turn off the fluorescence lamp and try again Try with the remote control close to the device
No air coming out	Blocked air inlet or air outlet	Remove any obstacles
	Device is defrosting (check by pulling out filter)	The device will resume operation after defrosting
Temperature can not be adjusted	Required temperature exceeds the setting range	Stay within the setting range of 16° C to 30° C
	Device operates in auto mode	Change the mode
Abnormal smell	Filter is dirty	Clean the filter
Abnormal sounds	Interferences by radio, thunder, etc.	Pull the plug, wait for 3 min, reinsert it and restart the device
„PAPA“ sound	Friction sound that can be caused by the change of temperature	
Water flowing sounds	A flowing sound of the refrigerant inside the device is normal	

If the problem persists, please switch off the device, disconnect the power immediately and contact the service center.

Malfunction code	Cause	Solution
H8	Chassis is full of water	<ul style="list-style-type: none"> • Remove the water. • If malfunction persists, please contact service center
F1	Malfunction of ambient temperature sensor	Please contact service center
F2	Malfunction of evaporator temperature sensor	Please contact service center
F0	Refrigerant is leaking System is blocked	<ul style="list-style-type: none"> • Pull the plug, wait for 30 min, reinsert it and restart the device • If malfunction persists, please contact service center
H3	Overloaded compressor	• Check ambient temperature and humidity. The ambient temperature should not exceed 35° C
E8	Overload malfunction	<ul style="list-style-type: none"> • Check if evaporator or condenser are blocked by objects. Remove any obstacles, pull the plug, wait for 3 min, reinsert it and restart the device • If malfunction persists, please contact service center
F4	Outdoor tube temperature sensor is open / short circuited	Please contact service center



Warning:

Turn off the air conditioner and disconnect the power immediately and contact the service center if the power cord is overheated or damaged, or there is a water leakage. Do not try to repair the device yourself! Danger of electric shock and fire!

Check after use:

Disconnect the power supply.
Clean filter and outer case.
Drain accumulated water in the chassis.

INSTALLATION SAFETY INSTRUCTIONS

- Keep away from strong heat sources, vapors, flammable, sulfuric or explosive gases.
- Keep away from high-frequency devices (such as welding machine, medical equipment).
- Do not operate the appliance in wet or humid environments.
- Keep obstacles away from air inlet and air outlet.
- Make sure that noise and air outflow do not affect the neighbourhood
- Keep away from fluorescent lamps.
- Do not operate the appliance in the laundry.
- Follow the national electric safety regulations when installing the appliance.
- If the supply cord is damaged, it must be replaced by the manufacturer, its service agent or similarly qualified persons in order to avoid a hazard. Never operate the appliance with a damaged supply cord.
- Always connect the appliance to a grounded socket.
- Be sure to cut off the power supply during installation and before cleaning and maintenance.



Installation location

When installing the air conditioner, keep a distance of at least 30 cm to walls and obstacles in all directions.

ACCESSORIES

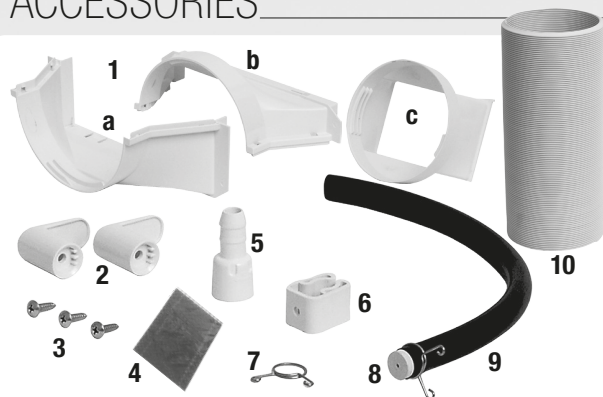

- 1 Joint parts **a** and **b** and **c**
- 2 2x Cable hooks
- 3 3x Screws
- 4 Carbon filter
- 5 Drain hose adapter
- 6 Pipe clip
- 7 Pipe hoop
- 8 Rubber stopper
- 9 Drainage pipe
- 10 Heat discharge pipe

More accessories see „Window panel installation“

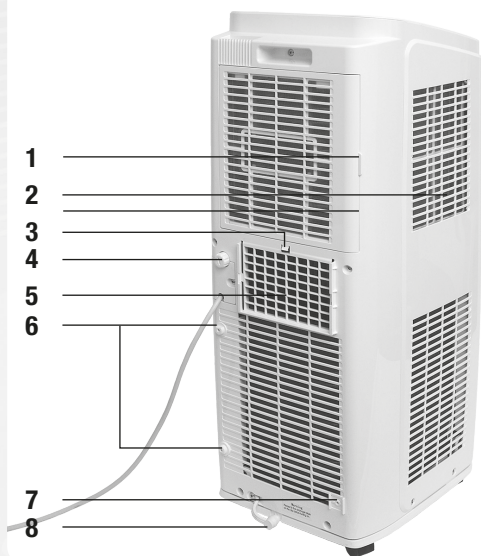

- 1 Filter cover
- 2 Air inlet
- 3 Middle drainage port
- 4 Fixing clasp
- 5 Groove for heat discharge pipe
- 6 Fixing points for cable fixing hooks
- 7 Fixing point for drainage pipe clip
- 8 Lower drainage port

Installation of cable hooks

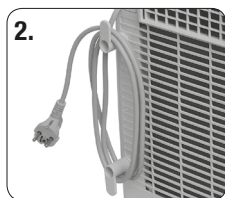
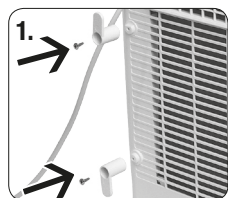

Fix the cable hooks to the fixating points with the screws as shown in picture 1.
Wind the power cable around the cable hooks as shown in picture 2.

INSTALLING WATER DRAINAGE

Use the drainage option at the bottom drainage port

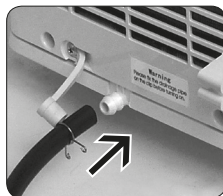
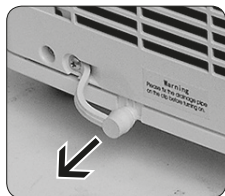

Remove the rubber plug from the drainage port.

Push the drainage pipe over the drainage port until the port is fully inserted in the pipe.

Secure the drainage pipe to the drainage port with the help of a pipe hoop.

Installing the pipe clip

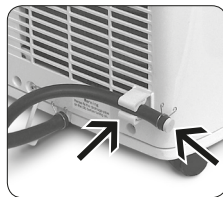

To fix the drainage pipe, attach the drainage pipe clip on the fixing point on the lower right backside with a screw.

Put the rubber stopper into the drainage pipe, secure it with the pipe hoop and fix the drainage pipe to the pipe clip.

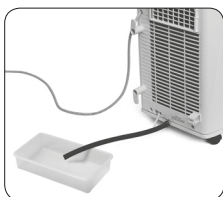
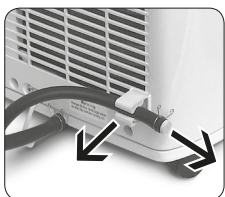

Removing collected water

When using the drainage from the bottom hole (see Installation):

- Take the drainage pipe from the clip and pull out the plug.
- Discharge the collected water into a suitable container, put back the plug into the drainage pipe and fix the pipe on the clip.
- Wait for approx. 3 minutes before restarting the device.

Caution: Do not tilt the device, keep it always horizontal.

Use the drainage option at the middle drainage port

The collected water can be automatically emptied from the middle drainage port into a floor drain by attaching a hose with an inner diameter of 14 mm (not included).

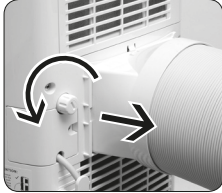

Remove the cap from the drainage port by turning it counter clockwise.

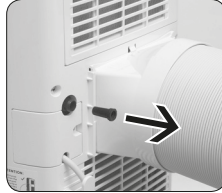

Remove the rubber stopper from the spout.

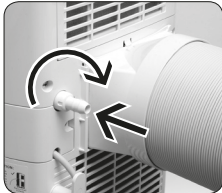

Screw the drain hose adapter to the port by turning it clockwise.

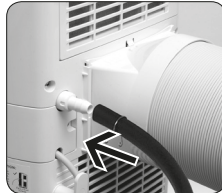

Push the drainage hose on to the adapter and secure it with a pipe hoop.

Attention:

Place the air conditioner on a level surface, make sure the hose is clear of any obstructions and pointing downward. Otherwise, not properly drained water might fill up the chassis and cause the device to shut off. If that should occur, empty the water in the chassis and check location and hose for proper setup.

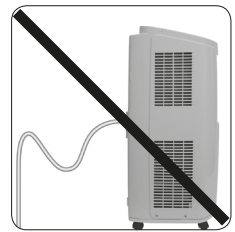
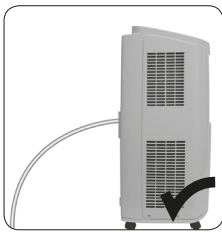

HEAT DISCHARGE PIPE

Install heat discharge pipe

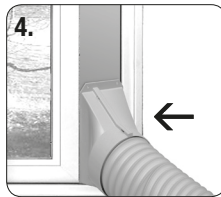
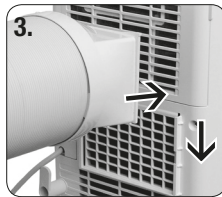
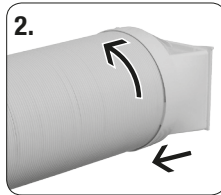
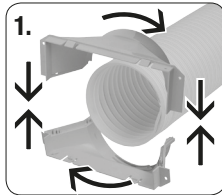

Assembly:

1. Connect joint **a** and **b** by pressing tightly. Observe the connecting points of **a** and **b**. Fix the joint on the heat discharge pipe by rotating gently clockwise.
2. Fix joint **c** on the other side of the heat discharging pipe by rotating gently clockwise.
3. Insert joint **c** with the „TOP“-side upwards into the groove until it clicks into place.

Installation

For efficient cooling, the heat discharge pipe should be kept as short and as curveless as possible to ensure a smooth heat discharge.

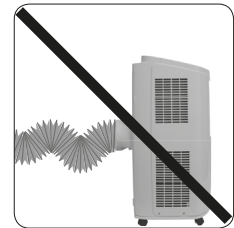
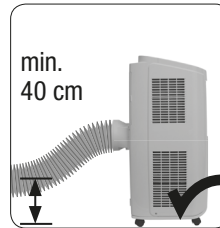
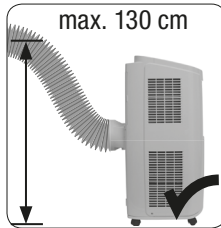
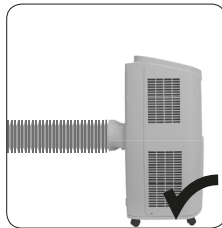

The length of the heat discharge pipe should not exceed 1 m.
When installing the appliance to a wall, make sure the outlet hole is about 40 cm to 130 cm from the floor.
Do not prolong it by connecting it with another heat discharge pipe.
Do not bend excessively, as this may cause malfunctioning.

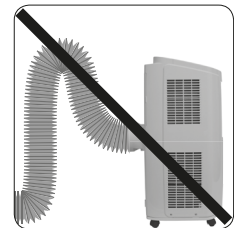

OPERATION TEST

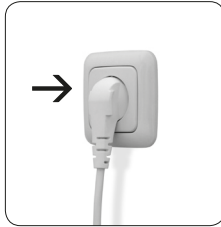

1. Plug the appliance into a wall outlet socket.
2. Press ON/OFF button on the remote control to start the appliance.
3. Press MODE button and select AUTO, COOL, DRY, and FAN and check if the appliance operates normally.

Note: If the ambient temperature is below 16° C, the appliance can not operate in cooling mode.

WINDOW PANEL INSTALLATION

Window panel installation accessories

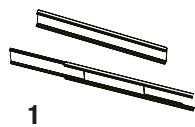

1



2



3



4

- 1 Window frame (3)
- 2 Window fastener
- 3 Sponge A
- 4 Sponge B (2)

Optional accessories

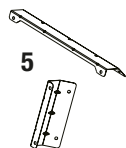

5



6



7

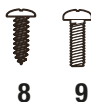

8



9



- 5 Support (2)
- 6 Rain shield
- 7 Protective grille
- 8 Screw (2)
- 9 Bolt (4x)
- 10 Washer (4x)
- 11 Spring washer (4x)
- 12 Nut (4x)

Installation in a sliding sash window of less than 20.5" (520 mm) height

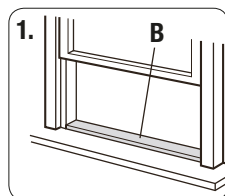

1.

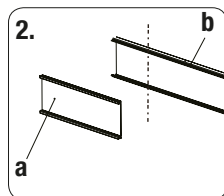

2.

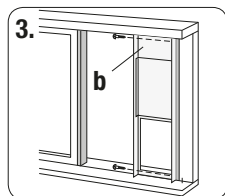

3.

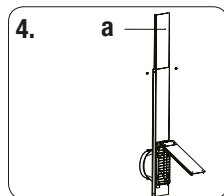

4.

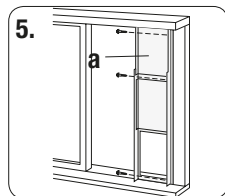

5.

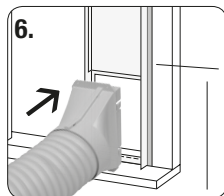

6.

1. Cut the sponge **B** (adhesive) to a proper length and attach it to the window sash.
2. Remove the adjustment panel (**a**) from the window panel (**b**), and cut the window panel to the same width as the window.
3. Open the window sash and place the window panel on the window frame. Secure the window panel (**b**) to the window frame with 2 screws.
4. Slide the adjustment panel to fit the window frame height.
5. Secure the window panel to the window frame with 3 screws.
6. Set the joint of the heat discharge pipe into the opening of the window panel and tighten it.

Installation in a sliding sash window of 378.4" (950 mm) to 56.7" (1440 mm) inner width inclusive

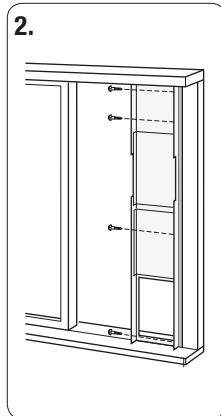
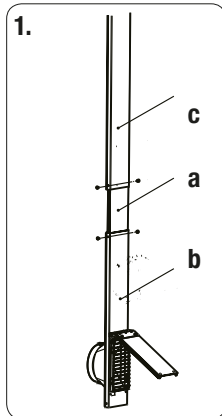

1. Attach the extension panel **(c)** to the adjustment panel with the screws **(d)**.
2. Open the window sash and place the window panel **(b)** on the window frame. Slide the adjustment **(a)** and extension panels **(c)** to fit the window frame height. Secure the window panel to the window frame with 4 screws.

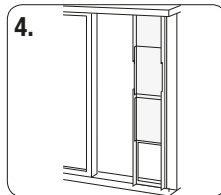
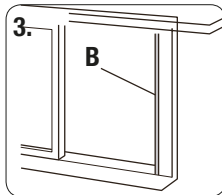

3. Cut the sponge **B** to a proper length and attach it to the window sash.
4. Close the window securely against the window panel.

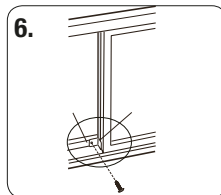
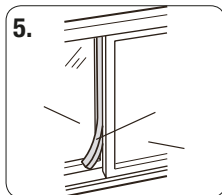

5. Cut the sponge **A** to a proper length and seal the gap between left side of inner window sash and outer window sash.
6. Fix the inner window with window bracket and screw, so that it can not slide horizontally.

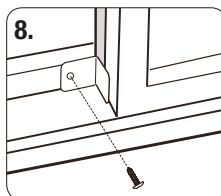
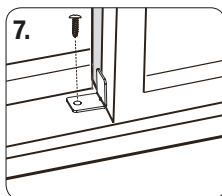

7. Plastic window frame.
8. Wooden window frame.

ВАЖНА ИНФОРМАЦИЯ ЗА БЕЗОПАСНОСТ



- Този уред може да се използва от деца на възраст над 8 години и от хора с намалени физически възприятия или умствени недостатъци или без опит и познания, ако са инструктирани за безопасна употреба на уреда и са под наблюдение с цел гарантиране на безопасна употреба и ако са им разяснени евентуалните опасности. Почистването и поддръжката на уреда не би трябвало да се прави от деца без надзор. Децата не трябва да си играят с уреда.
- Преди да започнете, моля, потвърдете дали спецификациите за мощност на Вашата мрежа, отговарят на спецификациите на уреда (вижте техническите данни).
- Преди почистване или поддържане на климатика, моля, изключете климатика и издърпайте щепсела от контакта.
- Уверете се, че захранващият кабел не е бил натиснат от твърди предмети.
- Не дърпайте или влачете захранващия кабел, за да издърпате щепсела или да преместите климатика.
- Не пъхайте или издърпвайте щепсела с мокри ръце.
- Моля, използвайте заземени контакти. Уверете се, че заземяването е надеждно.
- Ако захранващият кабел се повреди по някакъв начин, той трябва да бъде подменен от производителя, неговия представител по сервизното обслужване или техник с подобна квалификация, за да се избегнат опасности.
- Никога не покривайте климатика скърпа или нещо подобно. Пазете отворите за входящ и изходящ въздух свободни от препятствия.
- Пазете на разстояние най-малко 12" (30 cm) от стени и препятствия.
- Ако настъпи не нормално състояние (напр. миризма на изгоряло), моля, веднага изключете захранването и след това се свържете с местния дилър.
- Когато никой не се грижи за уреда, моля, да го изключите и да прекъснете захранването му.
- Не пръскайте или изливайте вода върху климатика или дистанционното управление, тъй като това може да ги повреди.
- Ако се използва дренажна гъвкава тръба, температура на околната среда не може да бъде по-ниска от 0°C. В противен случай това ще доведе до изтичане на вода в климатика.
- Съхранявайте далече от огнен източник, възпламеними и взривоопасни предмети.



- Деца и хора с увреждания нямат право да използват уреда без надзор.
- Пазете децата да не си играят и да не се катерят по климатика.
- Не поставяйте или окачвайте капещи предмети над климатика.
- Не поправяйте или разглобявайте климатика сами.
- Забранено е вмъкване на предмети в климатика.
- Уредът трябва да бъде поставен така, че щепселът да е достъпен.
- Никога не наклоняйте или обръщайте климатика.
- Уверете се, че уредът работивърху стабилна и равна повърхност.
- Избягвайте излагането на уреда на пряка слънчева светлина.
- Климатикът трябва да се използва само в температурния диапазон от 16° до 35°C.
- Затворете вратите и прозорците, когато работите с уреда за подобряване на охлаждащия ефект.
- Не работете с уреда в мокри и влажни среди.
- Уверете се, че няма препятствия между уреда и дистанционното управление. Не изпускайте или хвърляйте дистанционното управление. Не потапяйте дистанционното управление в течност, не го излагайте на топлина или пряка слънчева светлина.

Използване на батериите:

- **ВНИМАНИЕ!** Опасност от експлозия, когато батериите не се заменят правилно. Заменяйте само с батерии от същия тип. Обърнете внимание на правилния поляритет.
- Не излагайте батериите (пакет батерии или единични батерии) на прекомерна топлина от слънчева светлина, огън и др., пазете от механични удари. Съхранявайте батериите сухи и чисти. Дръжте далече от деца.
- Не отваряйте, разглобявайте, разрязвайте или късо съединявайте батерии. Не използвайте стари и нови батерии заедно.
- Изхвърляйте батериите правилно. Обърнете внимание на влиянието върху околната среда, когато изхвърляте батерии. Неизхвърляйте с битовите отпадъци.
- Спазвайте указанията за безопасност и други забележки за батериите и тяхната опаковка.
- Извадете протекли батерии и почистете старателно отделението за батериите. Да се избягва контакт с очите и кожата.

Предназначение

Този уред е предназначен само за охлаждане, издухване и изсушаване на въздуха. Уредът е предназначен за употреба в домакинствата или подобни нетърговски области като магазини, офиси, и други подобни, работна среда, или в земеделски предприятия, от клиенти в хотели, мотели, и друга типична жилищна настаняване или в заведения за нощувка и закуска. Да се използва само в съответствие с тези инструкции. Неправилната употреба е опасна и ще анулира гаранционни претенции. Спазвайте инструкциите за безопасност.

Изхвърляне



Символът „Зачеркната кофа за боклук“ изисква разделно събиране на отпадъците за електрическо и електронно оборудване (WEEE). Електрическите и електронните уреди могат да съдържат опасни и екологично опасни вещества.



Не изхвърляйте този уред и неговата опаковка в несортирани битови отпадъци. Изхвърлете в център за събиране, регистрирани за отпадъците от електрическо и електронно оборудване. По този начин, можете да допринесете за опазването на ресурсите и околната среда. За допълнителна информация, моля, свържете се с Вашия доставчик или местната власт.

Изхвърляйте използваните батерии правилно. Контейнери за изхвърляне на стари батерии са разположени в магазините за продажба на батерии и при градските пунктове за събиране.

Използвани символи



Показва опасна ситуациякоито могат да доведат до нараняване или материални щети.



Моля, прочетете внимателно всички инструкции, изцяло, преди да използвате уреда и запазете инструкциите за работа за по-нататъшна употреба.

УВАЖАЕМИ КЛИЕНТИ

Поздравления за закупуването на вашия преносим климатик. Моля, отделете време да прочетете тези инструкции за работа. Дръжте ги на сигурно място за бъдещи справки и евентуално да ги предадете заедно с уреда.

СЪДЪРЖАНИЕ

Инструкции за безопасност

Предназначение

Изхвърляне

Използвани символи

Принципна електрическа схема

Преглед

Работа с уреда

Почистване и поддръжка

Откриване и отстраняване на

неизправности

Монтаж

Инструкции за безопасност при монтаж

Принадлежности

Инсталиране на оттичането

(дренажа) на водата

Тръба заотвежданена топлината

Работна проверка

Технически данни

Монтаж върху дограма на прозорец

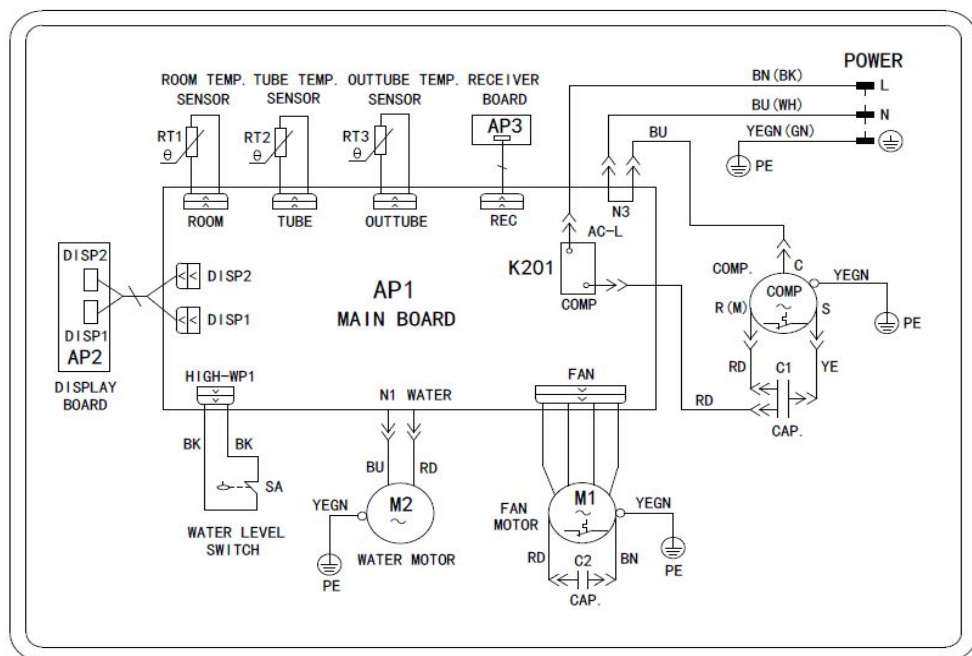

ПРЕГЛЕД

Климатик

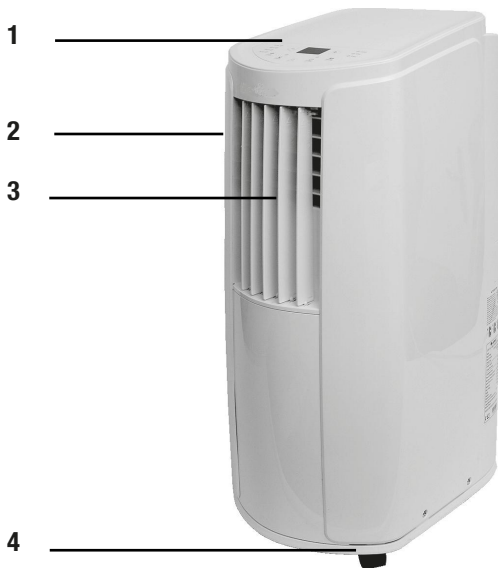

- 1 Контролен панел
- 2 Водеща решетка
- 3 Въртяща се решетка
- 4 Колелце
- 5 Капак на филтъра
- 6 Входящ въздух
- 7 Крепежна закопчалка
- 8 Среден дренажен отвор
- 9 Отвор за тръбата за отвеждане на топлината
- 10 Захранващ кабел
- 11 Долен дренажен отвор

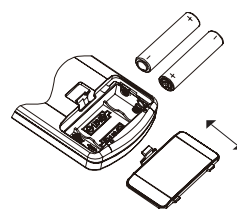
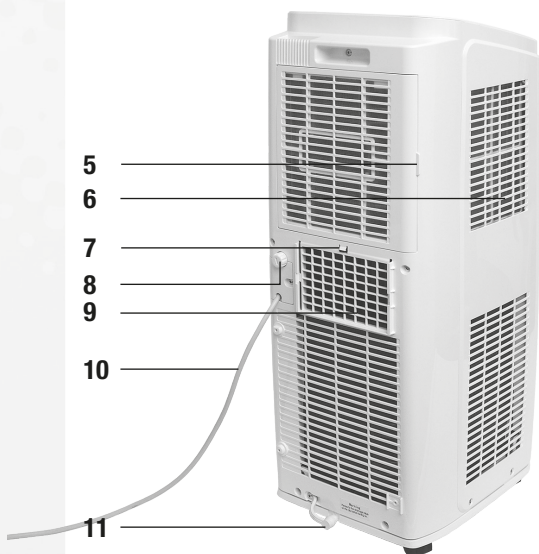

Поставяне на батериите

Отворете отделението за батериите, поставете батериите тип AAA 1,5V и поставете капака обратно. Внимавайте за знаците за поляритет!

Контролен панел (1)

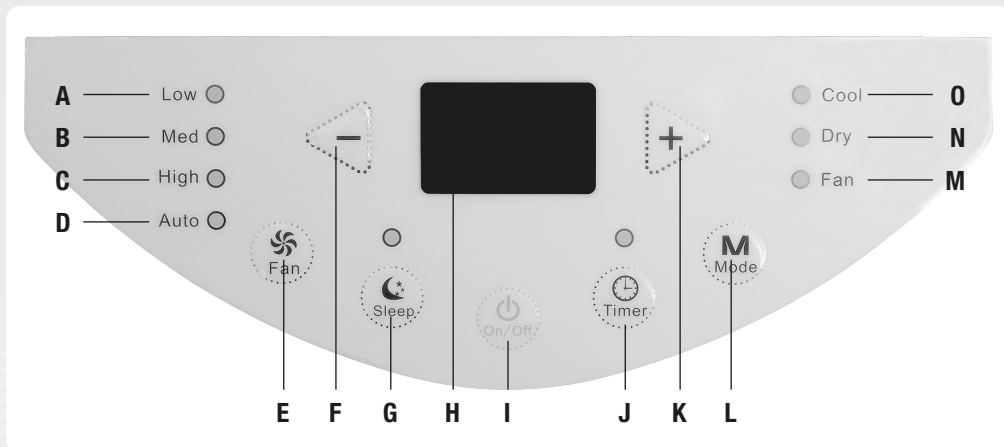

Дистанционно управление (10)

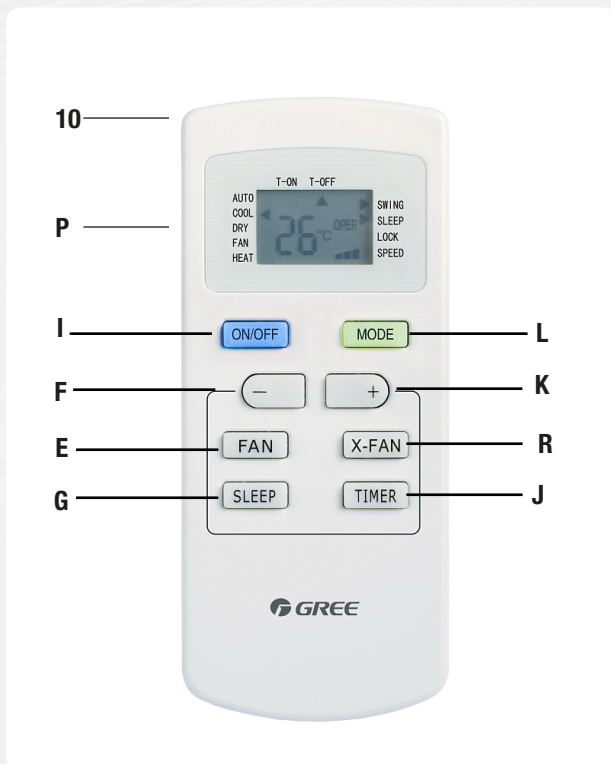

- A** Индикатор за слаба скорост
- B** Индикатор за средна скорост
- C** Индикатор за висока скорост
- D** Автоматичен индикатор
- E** Бутон вентилатор
- F** - бутон
- G** Бутон „Заспиване“
- H** Екран на контролния панел
- I** Бутон включване/ изключване (On/Off)
- J** Бутон за таймер
- K** + бутон
- L** Бутон за режим
- M** Индикатор за режим вентилатор
- N** Индикатор за режим „Сухо“
- O** Индикатор за режим „Студено“
- P** Екран на дистанционното управление
- Q** Бутон включен таймер
- R** Бутон издухване

РАБОТА С УРЕДА

Контролен панел

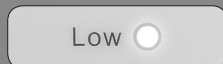
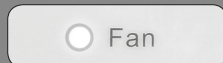
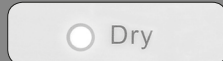
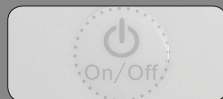

Включено/Изключено (On/Off)

Натиснете веднъж, за да включите уреда. Натиснете отново, за да го изключите. Таймерът и функцията „Заспиване“ ще бъдат отменени, запаметеното време ще остане настроено.

Режим (Mode)

Натиснете няколко пъти, за да изберете режими Автоматичен, Охлаждане, Сухо, Вентилатор и обратно към автоматичен режим.

Настроената температура се показва и може да се променя между 16 °C и 30 °C през интервал то 1° с помощта на бутоните + и -.

Уредът изсушава въздуха, екранът е изключен.

Уредът издухва само въздух, екранът на контролния панел е изключен. (Настройки по подразбиране: Автоматичен режим, 25° C/77° F)

Вентилатор (Fan)

Натиснете няколко пъти, за да изберете скорост на вентилатора в режими Охлаждане и Вентилатор.

По подразбиране

Ниска скорост

Средна скорост

Висока скорост. Натиснете отново, за да се върнете към автоматичен режим.

Дистанционно управление

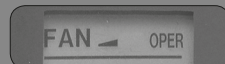
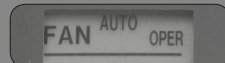
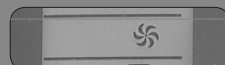
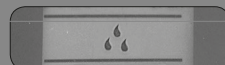
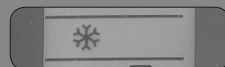
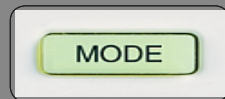

Контролен панел



+/-

Натиснете + или - за да настроите таймера или температурата, в зависимост от режима.



Таймер (Timer)

Контролен панел:

Натиснете бутона ТАЙМЕР (TIMER), за да влезете в режима таймер.

Натиснете + или -, за да регулирате настройките на таймера.

Интервали:

30 мин <10 часа

60 мин >10 часа

След 5 секунди, настройката се потвърждава. Светлинен индикатор остава включен.

Натиснете бутона отново, за да отмените. Светлинен индикатор се изключва.

Дистанционно управление:

За да зададете начален час за работа, натиснете бутона Включен таймер (TIMER ON), докато символа на часовника изчезне. Натиснете + или - веднъж за интервал от 1 минута. Задръжте за бързо преминаване напред. Екранът мига за 5 секунди. Натиснете бутона Включен таймер (TIMER ON) през това време, за да потвърдите. Натиснете бутона отново, за да отмените режима таймер.

За да зададете време на спиране, процедурирайте по същия начин, с помощта на бутона Изключен таймер (TIMER OFF).

Дистанционно управление



РАБОТА С УРЕДА

Контролен панел

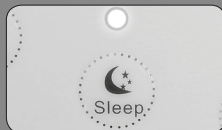

Бутон „Заспиване“ (sleep)

Натиснете, за да влезете в режим на заспиване (само за режим на охлаждане:) Предварително зададената температура ще се повиши с 1 °C в рамките на 1 час, 2 °C в рамките на 2 часа и след това ще остане при тази температура. Индикаторът на съня остава, а всички останали се изключват.

Бутон за издухване (Blow)

Натиснете, за да включите функцията за сушене в режим на охлаждане или изсушаване. Върху дисплея на дистанционното управление се появява символът за издухване. Натиснете отново, за да я изключите.

Когато изключвате уреда, като натиснете бутона за Включване/Изключване (On/Off), вентилаторът ще продължи да работи още 10 мин. при ниска скорост. За да го спрете през това време, натиснете бутона Издухване (Blow).

Заклучване на клавишите

Натиснете едновременно бутоните + и -. Ключовете ще бъдат заключени, иконата за заключено се появява на екрана. Натиснете отново, за да отключите.

Промяна между ° C и ° F

Уверете се, че уреда е изключен и натиснете едновременно бутоните РЕЖИМ (MODE) и -.

Дистанционно управление

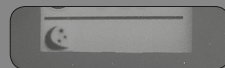
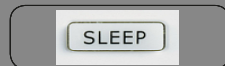

ПОЧИСТВАНЕ И ПОДДРЪЖКА



Предупреждение:

Преди почистване на климатика, винаги изключвайте уреда и захранването му. Опасност от токов удар!



Външен корпус и решетка

Почиствайте външната страна на корпуса с мека кърпа. Ако е необходимо, използвайте неутрален почистващ препарат, за да го изтриете. Никога не използвайте летливи течности или абразивни прахове. Почиствайте решетката с мека четка.

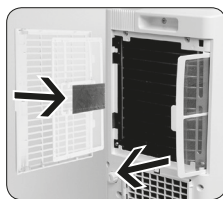

Почистване на филтъра

Отворете капака и извадете филтрите. Почистете филтрите с топла вода и неутрален почистващ препарат. Оставете ги да изсъхнат напълно, преди да ги поставите отново. Не ги излагайте на топлина, за да се избегне деформиране.

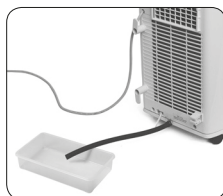
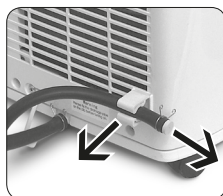

Премахване на събраната вода

При използване на дренажа от долния отвор (вижте Инсталиране):

- Освободете дренажния маркуч от скобата и издърпайте тапата.
- Източете събраната вода в подходящ съд, поставете обратно тапата в дренажния маркучмаркуч и закрепване на маркуча в скобата.
- Изчакайте около 3 минути преди да рестартирате уреда.

Внимание: Не наклоняйте уреда, дръжте го винаги хоризонтално.

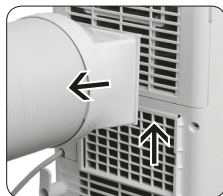
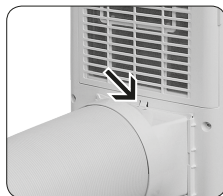

Почистване на тръбата за освобождаване на топлината

Натиснете закопчалката за фиксиране назад и издърпайте нагоре с от жлеба. Извадете тръбата, почистете я и я оставете да изсъхне напълно, преди да я поставите отново.

ОТКРИВАНЕ И ОТСТРАНЯВАНЕ НА НЕИЗПРАВНОСТИ

Проблем	Възможна причина	Решение
Уредът не работи	Спиране на тока	Проверете захранването
	Щепселът не е включен напълно	Поставете щепсела правилно
Слабо представяне	Уредът е рестартиран твърде бързо след спиране	Изчакайте 3 минути, преди отново да включите уреда
	Мощността е твърде ниска	Проверете захранването
	Замърсен въздушен филтър	Почистете въздушния филтър
Уредът не може да се управлява с дистанционно то управление	Определете температурата не е правилно	Регулиране на температурата
	Door или отворени прозорци	Затворете вратите и прозорците
	Сериозни смущения (статично налягане, нестабилно напрежение)	Издърпайте щепсела, изчакайте 3 минути, поставете го отново и рестартирайте уреда
	Дистанционното управление е извън обхват	Да не се превишава диапазона на обхвата 8 метра
	Блокиран от препятствия	Отстранете всички препятствия между уреда и дистанционното управление
	Изтощена батерия	Проверете батериите на дистанционното управление и ги заменете, ако е необходимо
	В стаята има флуоресцентна лампа	Изключете флуоресцентната лампа и опитайте отново да включите. Опитайте с дистанционното управление близо до уреда
Не излиза въздух	Запушен вход или изход за въздух	Махнете всякакви препятствия
	Уредът се размразява (проверете с издърпване на филтъра)	Уредът ще продължи работа след размразяване
Температурата не може да се регулира	Желаната температура надвишава обхвата на настройка	Останете в обхвата на настройка от 16° C до 30° C
	Уредът работи в автоматичен режим	Променете режима
Необичаен мирис	Филтърът е замърсен	Почистете филтъра
Необичайни звуци	Смущения от радио, гръмотевици и др.	Издърпайте щепсела на уреда от контакта, изчакайте 3 минути и рестартирайте уреда
Звук „ПА-ПА“	Звук на триене, който може да е в следствие на промяна в температурата	
Звуци на течаша вода	Звук като от течаша вода на хладилния агент в уреда е нормален вода	

Ако проблемът остава, моля, спрете уреда, изключете го веднага от електрическия ток и се свържете със сервизния център.

Неизправност код	Причина	Решение
H8	Шасито е пълно с вода	<ul style="list-style-type: none"> • Шасито е пълно с вода. • Ако неизправността продължава, моля, свържете се със сервизен център
F1	Неизправност на датчика за околна температура	Моля, свържете се със сервизен център
F2	Неизправност на датчик за температура на изпарителя	Моля, свържете се със сервизен център
F0	Изтича хладилен агент Системата е блокирана	<ul style="list-style-type: none"> • Издърпайте щепсела, изчакайте 30 минути, включете го отново и рестартирайте уреда • Ако неизправността продължава, моля, свържете се със сервизен център
H3	Претоварен компресор	<ul style="list-style-type: none"> • Проверете температурата на околната среда и влажност. Околната температура не трябва да надвишава 35° C • Проверете дали изпарителя или кондензатора не са запушени от предмети. Премахнете всякакви предмети, изключете щепсела от контакта за 3 минути, включете го отново и рестартирате уреда. • Ако проблема остава, моля, свържете се със сервизен център
E8	Неизправност от претоварване	
F4	Датчикът за външна температура е отворен / има късо съединение	Моля, свържете се със сервизен център



Предупреждение:

Ако забележите прекомерно загряване на електрическия кабел на уреда или има изтичане на вода спрете климатика и веднага и се свържете със сервизен център. Не се опитвайте да поправяте уреда сами! Има опасност от електрически удар и пожар!

Проверете след употреба:

Изключено ли е електрозахранването. Почистете филтъра и външния корпус на уреда.
Източете събраната вода в шасито.

ИНСТРУКЦИИ ЗА БЕЗОПАСНОСТ ПРИ МОНТАЖ

- Съхранявайте далече от силни източници на топлина, изпарения, запалими, серни или взривоопасни газове.
- Съхранявайте далече от високочестотни устройства (като заваръчни машини, медицинско оборудване).
- Не работете с уреда в мокри и влажни среди.
- Съхранявайте далече от препятствия за входящия въздух и въздушен отвор.
- Уверете се, че шумът и въздушната струя не оказват влияние върху околните предмети.
- Да се пази от луминесцентни лампи.
- Не работете с уреда в пералня.
- Следвайте националните разпоредби за електрическа безопасност при монтажа на уреда.
- Ако захранващият кабел се повреди, той трябва да бъде подменен от производителя, неговия представител по сервизното обслужване или техник с подобна квалификация, за да се избегнат опасности. Никога не работете с уреда с повреден захранващ кабел.
- Винаги свързвайте уреда към заземен контакт.
- Уверете се, че сте спрели електрозахранването по време на инсталирането и преди почистване и поддръжка.



Място за монтаж

При инсталиране на климатика, спазвайте разстояние от най-малко 30 cm до стени и препятствия във всички посоки.

ПРИНАДЛЕЖНОСТИ



- 1 Части за свързване **a** и **b** и **c**
- 2 2x кабелни куки
- 3 3x винта
- 4 Карбонов филтър
- 5 Адаптер за дренажен маркуч
- 6 Скоба за тръба
- 7 Обръч за тръба
- 8 Гумена запушалка
- 9 Маркуч за дренаж
- 10 Тръба за отвеждане на топлината

Повече принадлежности вижте в раздел „Инсталация в дограма на прозорец“

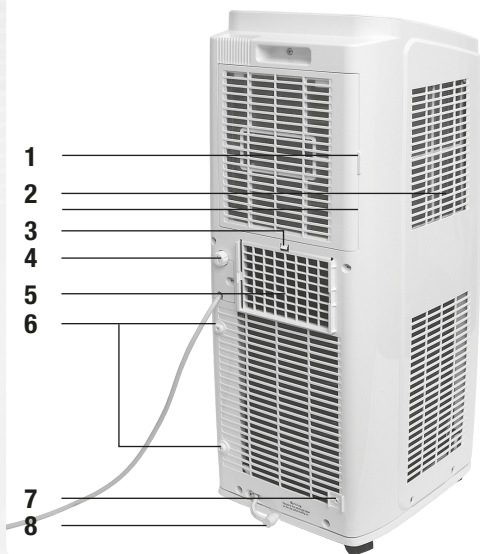

- 1 Капак на филтъра
- 2 Отвор за входящ въздух
- 3 Среден отвор за дренаж
- 4 Крепежна закопчалка
- 5 Отвор затръбата за отвеждане на топлината
- 6 Крепежни точки за закрепване на кабелни куки
- 7 Крепежна точка за скобата на дренажния маркуч
- 8 Вход за долния дренаж

Монтаж на куките за кабела

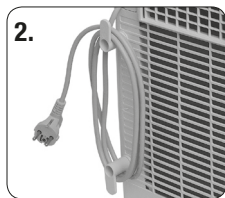
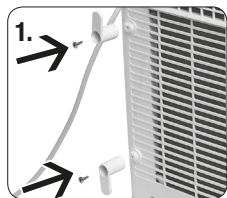

Прикрепете кабелните куки към фиксиращите точки с винтовете, както е показано на снимка 1.
Навийте захранващият кабел около кабелните куки, както е показано на снимка 2.

ИНСТАЛИРАНЕ НА ОТТИЧАНЕТО (ДРЕНАЖА) НА ВОДАТА

Използвайте опцията за отводняване през долния отвор за дренаж

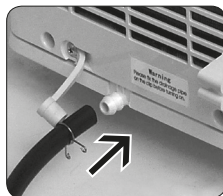
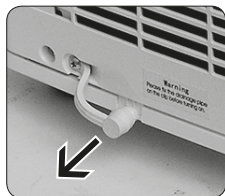

Свалете гумената запушалка от входа за дренаж.

Нахлузете дренажния маркуч върху отвора за дренаж докато отворът влезе напълно в тръбата.

Затегнете маркуча за оттичане върху отвора за дренаж с помощта на скоба.

Инсталиране на крепежната пластмасова скоба за маркуча

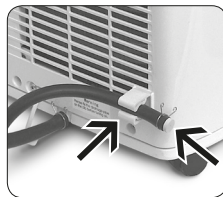

За да закрепите неподвижно дренажния маркуч, прикрепете пластмасовата скоба за дренажния маркуч в точката за закрепване в долния десен ъгъл отзад с винт.

Поставете гумената запушалка в тръбата за оттичане, закрепете я с метална скоба и закрепете неподвижно маркуча към пластмасовата скоба.

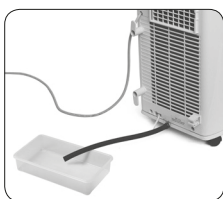
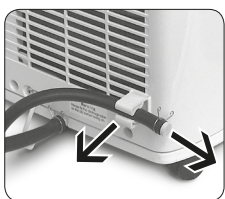

Премахване на събраната вода

При използване на дренажа от долния отвор (вижте Инсталиране):

- Освободете дренажния маркуч от скобата и издърпайте тапата.
- Източете събраната вода в подходящ съд, поставете обратно тапата в дренажния маркуч и застопорете маркуча в пластмасовата скоба.
- Изчакайте около 3 минути преди да рестартирате уреда.

Внимание: Не наклоняйте уреда, дръжте го винаги хоризонтално.

Използвайте опцията за отводняване в средния отвор за дренаж

Събраната вода може автоматично да бъде изпразнена от средния отвор за дренаж в долния отвор за източване, като се свърже с маркуч с вътрешен диаметър от 14 mm (не е включен в комплекта).

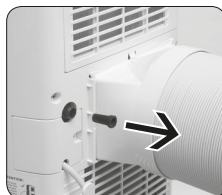
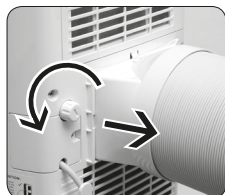

Свалете капачката от отвора за дренаж като я завъртите обратно на часовниковата стрелка.

Махнете гумената запушалка от чучура.

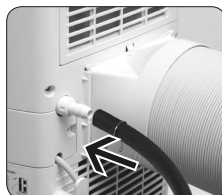
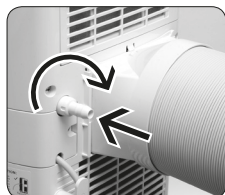

Завийте адаптера на маркуча за източване към отвора, като го завъртите по часовниковата стрелка.

Натиснете маркуча за отводняване към адаптера и го затегнете с метална скоба.

Внимание:

Поставете климатика върху равна повърхност, уверете се, че маркучът не е запушен и е насочен надолу. В противен случай, ако водата не се оттича правилно, тя може да запълни шасито и да принуди уреда да се изключи. Ако това се случи, изпуснете водата в шасито и проверете местоположението и маркуча за правилно инсталиране.

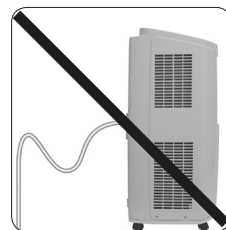
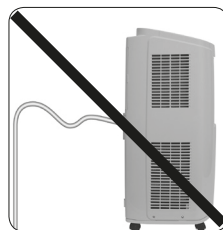
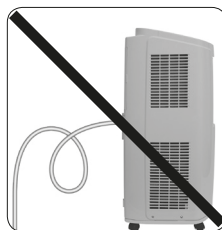
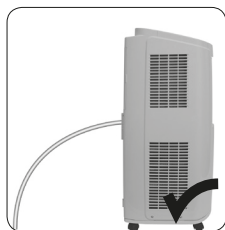

ТРЪБА ЗА ОТВЕЖДАНЕНА ТОПЛИНАТА

Инсталирайте тръбата за отвеждане на топлината

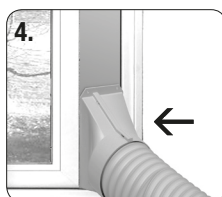
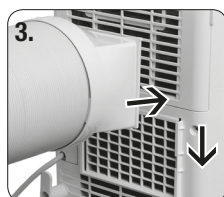
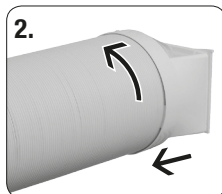
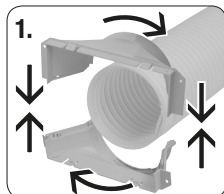

Монтаж:

1. Свържете връзките **a** и **b** като ги натиснете плътно. Внимавайте за точките на свързване на **a** и **b**. Застопорете конектора на тръбата за отвеждане на топлината чрез леко завъртане по часовниковата стрелка.
2. Застопорете конектора **c** върху другия край на тръбата за отвеждане на топлината чрез леко завъртане по часовниковата стрелка.
3. Пъхнете конектора **c** със страната „ОТГОРЕ“ (TOP) в отвора, докато щракне на място.

Монтаж

За ефективно охлаждане, отвеждащата тръба за топлина трябва да бъде максимално къса и без извивки доколкото е възможно, за са се осигури плавно отвеждане на топлината.

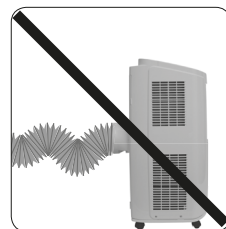
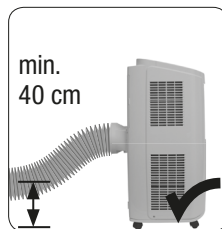
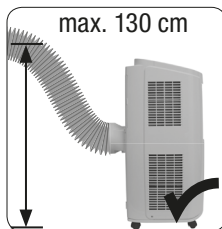
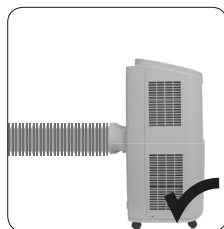

Дължината на тръбата за отвеждане на топлината не трябва да надвишава 1 m.

При инсталиране на уреда към стена, уверете се, че дупката за изход на въздуха е на около 40 cm до 130 cm от пода.

Не удължавайте тръбата за отвеждане на топлината като я свържете с друга тръба за отвеждане на топлина.

Не огъвайте тръбата прекомерно, защото това може да причини неизправност.

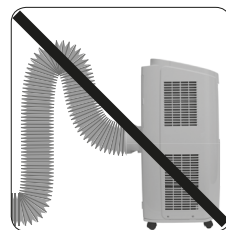

РАБОТНА ПРОВЕРКА

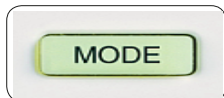
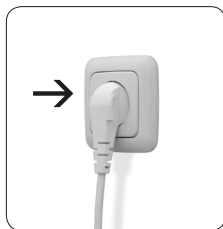

1. Включете уреда в контакт на стената.
2. Натиснете бутона за включване (ON/OFF) на дистанционното, за да стартирате уреда.
3. Натиснете бутона РЕЖИМ (MODE) и изберете АВТОМАТИЧНО (AUTO), ОХЛАЖДАНЕ (COOL), СУХО (DRY) и ВЕНТИЛАТОР (FAN), и проверете дали уредът работи нормално.

Забележка: Ако температурата на околната среда е по-ниска от 16°C, уредът не може да работи в режим на охлаждане.

МОНТАЖ ВЪРХУ ДОГРАМА НА ПРОЗОРЕЦ

Принадлежности за монтаж върху дограма на прозорец

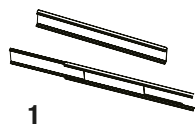

1



2



3



4

- 1 Рамка за прозореца (3)
- 2 Планка за прозореца
- 3 Уплътнител - полиуретанов А
- 4 Уплътнител - полиуретанов В (2)

Допълнителни принадлежности

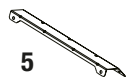

5



6



7



8



9



10



11



12

- 5 Подпора (2)
- 6 Щит за дъжд
- 7 Защитна решетка
- 8 Винт (2)
- 9 Болт (4x)
- 10 Шайби(4x)
- 11 Федер шайба(4x)
- 12 Гайка(4x)

Монтаж върху плъзгащо се крило на прозорец по-малко от 20,5" (520 mm) височина

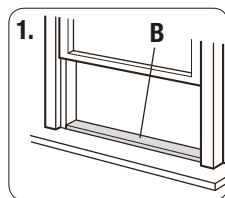

1.

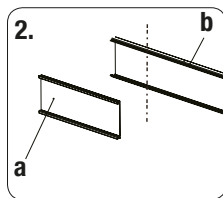

2.

1. Отрежете полиуретановото уплътнение **В** (самозалепващо) до правилната дължина и го прикрепете към прозоречната рамка.
2. Свалете панела за настройка (**a**) отпанела на прозореца (**b**) и отрежете панела на прозореца на същата ширина като на прозореца.

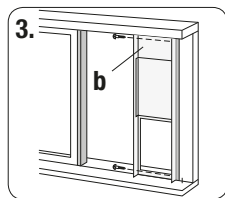

3.

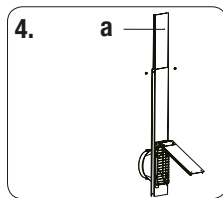

4.

3. Отворете прозоречната рамка и поставете панела за прозореца върху рамката на прозореца. Закрепете панела на прозореца (**b**) към рамката на прозореца с 2 винта.

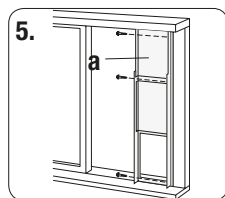

5.

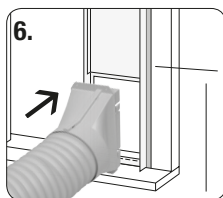

6.

4. Плъзнете панела за настройка, за да съвпадне с височината на рамката на прозореца.
5. Закрепете панела на прозореца към рамката на прозореца с 3 винта.
6. Напаснете връзката на тръбата за отвеждане на топлината в отвора на панела на прозореца и я затегнете.

**Монтаж върху плъзгащо се крило на прозорец от 378,4" (950 mm) до 56,7" (1440 mm)
вътрешна ширина включително**

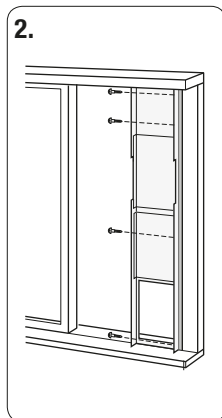
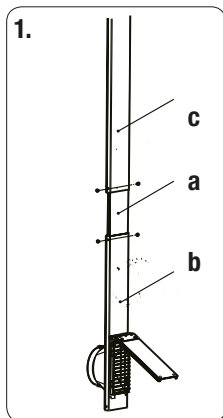

1. Прикрепете разширителния панел **(c)** към панела за корекция с винтовете **(d)**.
2. Отворете прозоречната рамка и поставете панела за прозореца **(b)** върху рамката на прозореца. Плъзнете корекцията **(a)** и удължителните панели **(c)**, за да съвпадат с височината на рамката на прозореца. Закрепете панела на прозореца към рамката на прозореца с 4 винта.

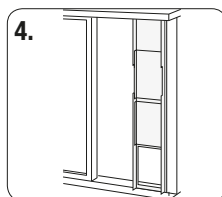
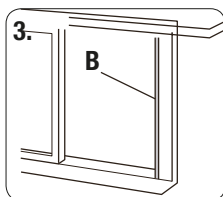

3. Отрежете полиуретановото уплътнение **B** до правилната дължина и я прикрепете към прозоречната рамка.

4. Затворете прозореца плътно към панела на прозореца.

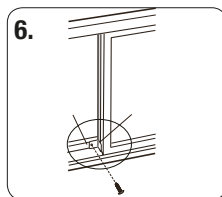
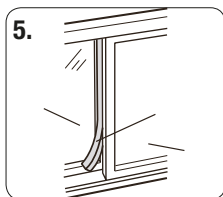

5. Отрежете полиуретановото уплътнение **A** до подходяща дължина и уплътнете пространството между лявата страна на вътрешния прозорец на крилото и външния прозорец на крилото.

6. Напаснете вътрешния прозорец със скобата на прозореца и винт, така че да не може да се плъзга хоризонтално.

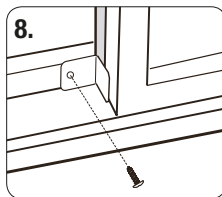
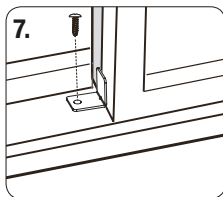

7. Пластмасова дограма.

8. Дървена дограма.

DŮLEŽITÉ BEZPEČNOSTNÍ POKYNY



- Tento spotřebič může být používán dětmi od 8 let věku a osobami se sníženou fyzickou, smyslovou nebo mentální schopností nebo nedostatkem zkušeností a znalostí, pokud jim je věnována pozornost, dozor a poučení týkající se přístroje osobou odpovědnou za jejich bezpečnost, a pokud rozumí souvisejícím rizikům. Čištění a údržbu nesmí provádět děti bez dozoru. Děti si nesmí se spotřebičem hrát.
- Před spuštěním se, prosím, přesvědčte, že elektrická síť odpovídá technickým údajům spotřebiče (viz technické údaje).
- Před čištěním nebo údržbou klimatizace ji vypněte a vytáhněte zástrčku ze zásuvky.
- Dbejte na to, aby napájecí šňůra nebyla stisknuta tvrdými předměty.
- Netahejte za napájecí šňůru kvůli vytažení zástrčky ze zásuvky nebo přesunutí klimatizace.
- Nezapojte ani neodpojte elektrickou zástrčku mokrými rukama.
- Používejte, prosím, uzemněné napájení. Ujistěte se, že uzemnění je bezpečné.
- Je-li přírodní šňůra poškozena, musí být vyměněna výrobcem, jeho servisním pracovníkem nebo podobně kvalifikovanou osobou, aby se zabránilo nebezpečí.
- Nikdy nezakrývejte klimatizaci ručníkem ani ničím podobným. Udržujte přívody a výstupy vzduchu bez překážek.
- Udržujte vzdálenost minimálně 12“ (30 cm) od stěn a překážek.
- Pokud se objeví abnormální stav (např. zápach spáleniště), odpojte, prosím, ihned napájení a pak se obraťte na svého místního prodejce.
- Pokud na spotřebič nikdo nedohlíží, vypněte ho a odpojte ze zásuvky.
- Nestříkejte ani nelijte vodu na klimatizaci ani dálkové ovládání, jelikož je to může poškodit.
- Je-li použita odvodňovací hadice, okolní teplota nesmí být nižší než 0° C. V opačném případě to způsobí únik vody do klimatizace.
- Udržujte mimo zdroj ohně, hořlavé a výbušné předměty.
- Děti a invalidní osoby nesmí přístroj používat bez dozoru.
- Zabraňte dětem, aby si hrály s klimatizací nebo po ní lezly.
- Nedávejte nebo nevěšete kapající předměty nad klimatizaci.
- Nikdy nezkoušejte klimatizaci sami opravit nebo rozmontovat.
- Nevkládejte do klimatizace žádné předměty.
- Spotřebič musí být umístěn tak, aby byl zajištěn přístup k elektrické zástrčce.
- Nikdy klimatizaci nenaklánějte ani neobracejte.



- Dbejte na to, aby spotřebič pracoval na stabilním a rovném povrchu.
- Nevystavujte spotřebič přímému slunečnímu světlu.
- Klimatizace musí být provozována pouze v rozsahu teplot 16° až 35° C.
- Zavřete dveře a okna, když je spotřebič v provozu, aby se zlepšil chladicí účinek.
- Nepoužívejte spotřebič v mokřem nebo vlhkém prostředí.
- Ujistěte se, že mezi dálkovým ovládáním a spotřebičem nejsou žádné překážky. Neházejte ani nepusťte dálkové ovládání na zem. Neponořujte dálkové ovládání do žádné kapaliny, nevystavujte ho teplu ani přímému slunečnímu světlu.
- Baterie likvidujte ekologicky. Při likvidaci baterií je nutné postupovat ekologicky. Baterie nevyhazujte do komunálního odpadu.
- Dodržujte bezpečnostní poznámky a další pokyny na baterii a jejím obalu.
- Vyměňte tekoucí baterie a důkladně očistěte prostor pro baterie. Zabraňte kontaktu s očima a kůží.

Použití baterií:

- **POZOR!** Nejsou-li baterie vyměněny správně, hrozí nebezpečí výbuchu. Používejte pouze baterie stejného typu. Dejte pozor na správnou polaritu.
- Nevystavujte baterie (jednotku bateriových zdrojů nebo vložené baterie) nadměrnému teplu z přímého slunečního světla, ohni, apod. Chraňte je před mechanickými nárazy. Udržujte je v suchu a čistotě. Uchovejte mimo dosah dětí.
- Baterie neotevírejte, nerozmontujte, neřežte ani nezkratujte. Nemíchejte dohromady staré a nové baterie.

Zamýšlené použití

Tento spotřebič je určený pouze chlazení, foukání a vysoušení vzduchu. Tento přístroj je navržen pro použití v domácnostech a pro podobné nekomerční aplikace v obchodech, kancelářích nebo jiných pracovištích, na farmách, pro klienty hotelů, motelů a jiných ubytovacích zařízení nebo nocleháren. Používejte spotřebič pouze podle těchto pokynů. Nesprávné použití je nebezpečné a zneplatní záruku. Dodržujte tyto bezpečnostní pokyny.

Likvidace



Symbol s přeškrtnutou popelnicí znamená, že výrobek vyžaduje zvláštní likvidaci kvůli elektrickým a elektronickým zařízením (WEEE). Elektrická a elektronická zařízení mohou obsahovat nebezpečné látky, které poškozují životní prostředí. Nevyhazujte tento spotřebič a jeho obal jako netříděný komunální odpad. Odevzdejte ho ve schválených sběrných dvorech určených pro sběr vysloužilých elektrických a elektronických zařízení. Přispějete tak k ochraně přírodních zdrojů a životního prostředí. Pro další informace, prosím, kontaktujte svého prodejce nebo místní úřady.

Použité baterie likvidujte ekologicky. Nádoby na staré baterie jsou umístěny v obchodech, které baterie prodávají a v městských sběrnách.

Použité symboly



Udává nebezpečnou situaci, která by mohla vést ke zranění nebo materiální škodě.



Před použitím tohoto spotřebiče si, prosím, přečtěte pečlivě všechny pokyny a uchovejte je pro budoucí použití.

Vysvětlení symbolů

 **NEBEZPEČÍ**

Označuje nebezpečnou situaci, která, pokud se jí nevyhnete, bude mít za následek smrt nebo vážné zranění.

 **VAROVÁNÍ**

Označuje nebezpečnou situaci, která, pokud se jí nevyhnete, by mohla vést k smrti nebo vážnému zranění.

 **UPOZORNĚNÍ**

Označuje nebezpečnou situaci, která, pokud se jí nevyhnete, může způsobit menší nebo středně těžké zranění.

POZNÁMKA

Označuje důležité informace, které však neznamenají nebezpečí a které se používají k označení rizika poškození majetku.



Označuje nebezpečí, které bylo přiřazeno signálnímu slovu VAROVÁNÍ a UPOZORNĚNÍ.

Zbavení odpovědnosti

Výrobce nepřebírá odpovědnost, pokud je zranění nebo majetková ztráta způsobena následujícími důvody.

1. Poškození výrobku v důsledku nesprávného použití nebo zneužití výrobku;
2. Úprava, změna, údržba nebo použití výrobku s jiným zařízením bez dodržování pokynů výrobce;
3. Po ověření je vada výrobku přímo způsobena korozivním plynem;
4. Po ověření jsou závady způsobeny nesprávnou manipulací během přepravy produktu;
5. Provoz, oprava, údržba přístroje bez dodržování pokynů k obsluze nebo souvisejících předpisů;
6. Po ověření je problém nebo spor v důsledku určení kvality nebo výkonu součástí a dílů, které vyrábějí jiní výrobci;
7. Škody jsou způsobeny přírodními katastrofami, používáním v nevhodných klimatických podmínkách nebo vyšší mocí.



Spotřebič je naplněn hořlavým plynem R290.

Před instalací a použitím spotřebiče si nejprve přečtěte návod k obsluze.

Před instalací spotřebiče si nejprve přečtěte instalační příručku.

Před opravou spotřebiče si nejprve přečtěte servisní příručku.

Chladivo

- Pro realizaci funkce klimatizační jednotky cirkuluje v systému speciální chladivo. Použitým chladivem je fluorid R290, který je speciálně vyčištěn. Chladivo je hořlavé a bez vůně. Navíc za určitých podmínek může způsobit výbuch.
- Ve srovnání s běžnými chladivy je R290 chladícím prostředkem, který nezpůsobuje znečištění nebo poškození ozonoféry. Vliv na skleníkový efekt je také nižší. R290 má velmi dobré termodynamické vlastnosti, které vedou k opravdu vysoké energetické účinnosti. Zařízení proto vyžadují menší plnicí množství plynu.
- Viz typový štítek pro plnicí množství R290.

VAROVÁNÍ:

- Spotřebič je naplněn hořlavým plynem R290.
- Spotřebič musí být nainstalován, provozován a skladován v místnosti s podlahovou plochou větší než 15 m².
- Spotřebič musí být skladován v místnosti bez trvalých zdrojů zapálení. (Například: otevřené plameny, zapnuté plynové zařízení nebo zapnutý elektrický ohřívač.)
- Spotřebič skladujte v dobře větraném prostoru, kde velikost místnosti odpovídá ploše prostoru, jak je specifikováno pro provoz.
- Spotřebič musí být skladován tak, aby nedošlo k mechanickému poškození.
- Roury připojené k spotřebiči nesmí obsahovat zdroj zapálení.
- Udržujte všechny požadované větrací otvory nezablockované.
- Nepropichujte nebo nespalujte.
- Uvědomte si, že chladiva mohou být bez vůně.
- Nepoužívejte jiné prostředky k urychlení odmrazovacího procesu, kromě doporučených výrobcem.
- Servis se smí provádět pouze podle doporučení výrobce. Je-li nutná oprava, obraťte se na nejbližší autorizované servisní středisko. Jakékoliv opravy prováděné nekvalifikovanými pracovníky mohou být nebezpečné. Musí se dodržovat příslušné národní předpisy pro plyny.
- Přečtěte si odbornou příručku.

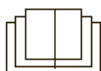

VÁŽENÝ ZÁKAZNÍKU

Gratulujeme Vám k zakoupení přenosné klimatizace. Nespěchejte, prosím, a přečtěte si tento návod k obsluze. Uložte ho na bezpečném místě pro budoucí použití a eventuálně ho předejte se spotřebičem.

TABULKA OBSAHU

Bezpečnostní pokyny

Zamýšlené použití

Likvidace

Použité symboly

Elektrické schéma

Přehled

Obsluha

Čištění a údržba

Řešení problémů

Instalace

Bezpečnostní pokyny pro instalaci

Příslušenství

Instalace odtoku vody

Trubice pro odvod tepla

Funkční zkouška

Technické údaje

Instalace do okna

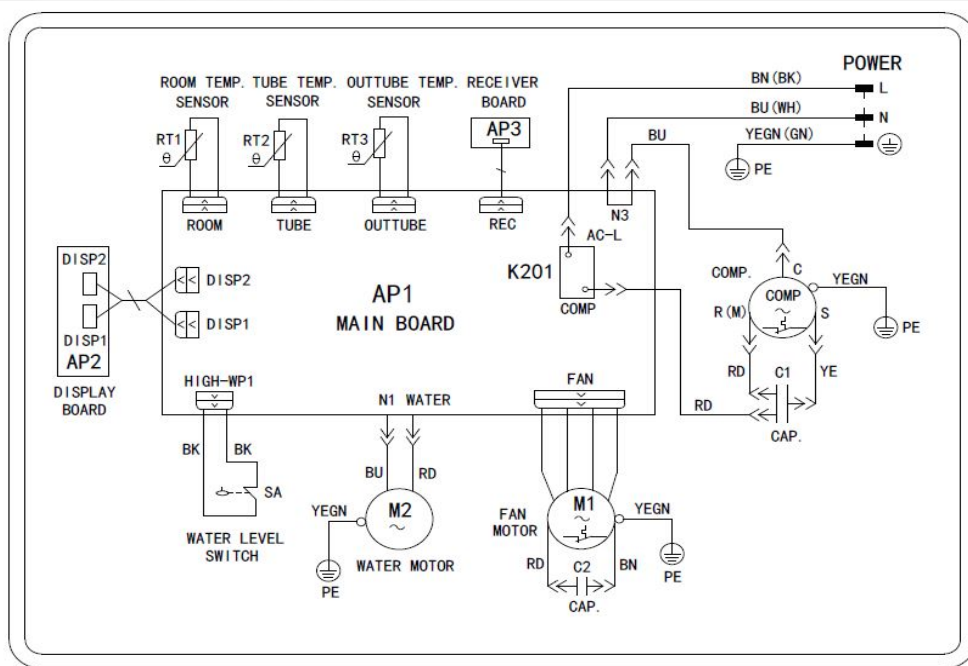

PŘEHLED

Klimatizace

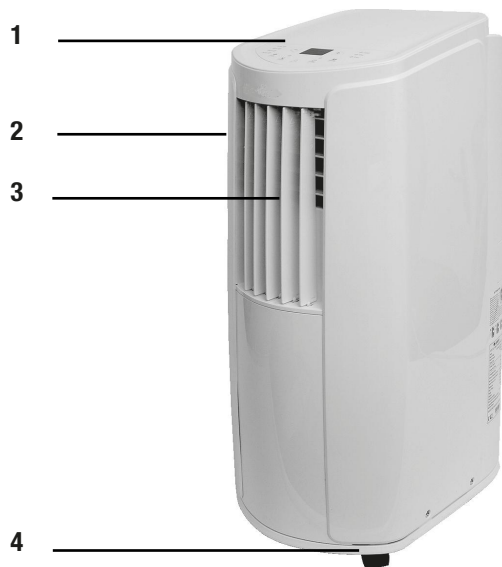

- 1 Ovládací panel
- 2 Vodicí mřížka
- 3 Otočná mřížka
- 4 Kolečko
- 5 Kryt filtru
- 6 Přívod vzduchu
- 7 Pojistný uzávěr
- 8 Prostřední výpust vody
- 9 Hrdlo pro trubici pro odvod tepla
- 10 Napájecí kabel
- 11 Dolní výpust vody

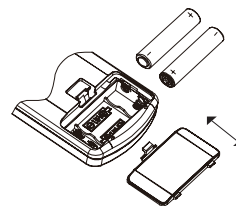
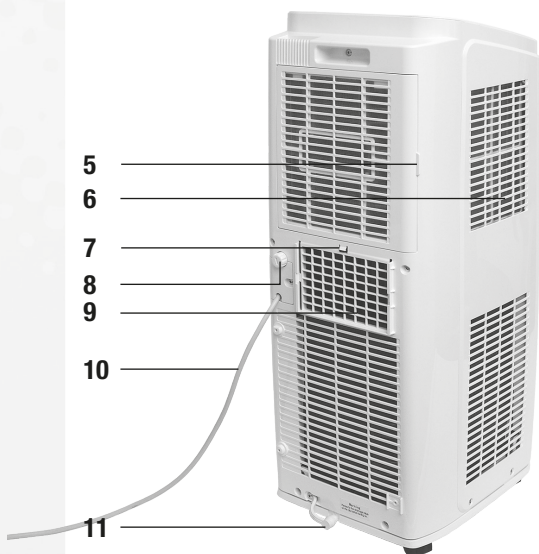

Vložení baterií

Otevřete prostor pro baterie, vložte baterie AAA 1,5V a zavřete kryt. Dejte pozor na vyznačenou polaritu!

Ovládací panel (1)

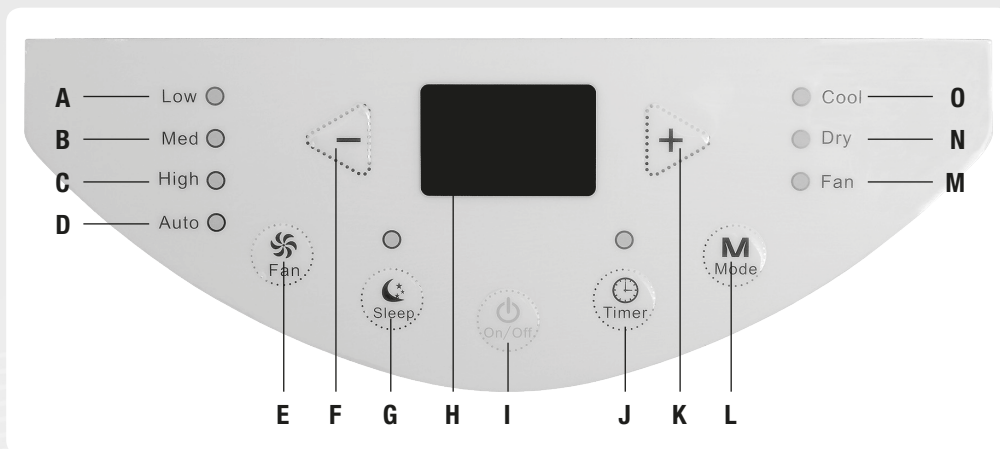

Dálkové ovládání (10)

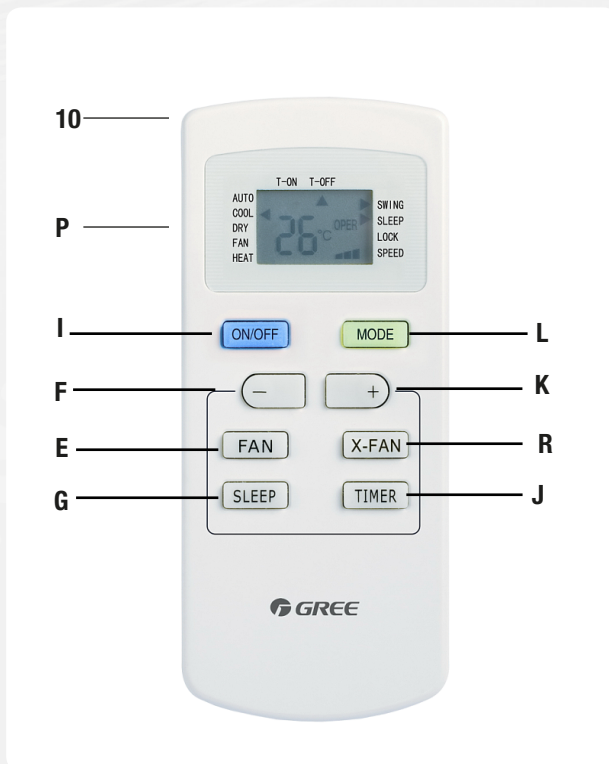

- A** Kontrolka nízkých otáček
- B** Kontrolka středních otáček
- C** Kontrolka vysokých otáček
- D** Kontrolka automatického provozu
- E** Tlačítko ventilátoru
- F** Tlačítko -
- G** Tlačítko funkce Sleep
- H** Ovládací panel displeje
- I** Vypínač
- J** Tlačítko časovače
- K** Tlačítko +
- L** Tlačítko režimu
- M** Kontrolka režimu ventilátoru
- N** Kontrolka režimu vysoušení
- O** Kontrolka režimu chlazení
- P** Displej dálkového ovládání
- Q** Tlačítko zapnutí časovače
- R** Tlačítko vysoušení

OBSLUHA

Ovládací panel

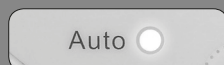
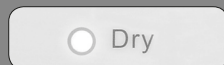

Vypínač zap/vyp (On / Off)

Spotřebič zapnete jedním stisknutím tohoto tlačítka. Stiskněte ho znovu pro vypnutí. Funkce sleep a časovač se zruší, časy předvoleb zůstanou nastaveny.

Režim (MODE)

Opakovaným stisknutím lze přepínat mezi režimy automatický, chlazení, vysoušení, ventilátor a zpět na Auto.

Zobrazí se nastavená teplota a tu lze měnit mezi 16 °C a 30 °C v intervalu 1° pomocí tlačítek + a -.

Zařízení vysouší vzduch, displej je vypnut.

Zařízení vysouší vzduch, displej je vypnut. (Výchozí: nastavení: režim Auto, 25° C / 77° F)

Ventilátor (FAN)

Opakovaným stisknutím v režimu Cool a Fan lze nastavit otáčky ventilátoru.

Výchozí

Nízké otáčky

Střední otáčky

Vysoké otáčky. Stiskněte znovu pro návrat do režimu Auto.

Dálkové ovládání

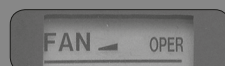
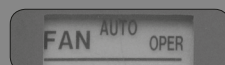
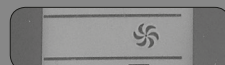
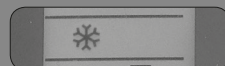
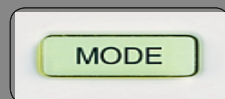

Ovládací panel



+/-

Stiskněte + nebo - pro nastavení časovače nebo teploty v závislosti na režimu.



Hodiny (CLOCK)

Stiskněte tlačítko CLOCK, symbol hodin začne blikat. Stiskněte + nebo - pro nastavení aktuálního času. Stiskněte tlačítko znovu, když symbol hodin bliká, pro potvrzení.

Časovač (TIMER)

Ovládací panel:

Stiskněte tlačítko TIMER pro vstup do režimu časovače.

Stiskněte + nebo - pro úpravu nastavení časovače.

Intervaly:
30 min < 10 hodin

60 min > 10 hodin

Nastavení se potvrdí po 5 sekundách. Kontrolní žárovka zůstane svítit.

Stiskněte tlačítko znovu pro zrušení. Kontrolní žárovka zhasne.

Dálkové ovládání:

Pro nastavení času zapnutí stiskněte tlačítko TIMER ON, symbol hodin zmizí. Stiskněte jednu + nebo - pro interval 1 minuty. Přidržte tlačítko pro zrychlený posun.

Displej bliká 5 sekund. Stiskněte tlačítko TIMER ON během této doby pro potvrzení. Stiskněte tlačítko znovu pro zrušení režimu časovače.

Pro nastavení času vypnutí postupujte stejným způsobem pomocí tlačítka TIMER OFF.

Dálkové ovládání



OBSLUHA

Ovládací panel

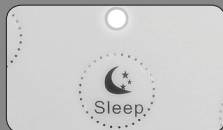

Tlačítko funkce Sleep

Stiskněte pro vstup do režimu funkce sleep (platí pouze pro režim chlazení): Přednastavená teplota se zvýší o 1 °C během 1 hodiny, 2° C během 2 hodin a pak zůstane na této teplotě. Kontrolka funkce sleep zůstane svítit, všechny ostatní zhasnou.

Tlačítko vysoušení

Stiskněte pro zapnutí funkce sušení v režimu chlazení nebo vysoušení. Displej na dálkovém ovládacím zobrazí symbol vysoušení. Stiskněte ho znovu pro vypnutí.

Při vypnutí spotřebiče stisknutím vypínače (On/Off) bude ventilátor pokračovat v provozu dalších 10 minut v nízkých otáčkách. Stiskněte tlačítko vysoušení během této doby pro vypnutí.

Zamknutí tlačítek

Stiskněte současně tlačítka + a -. Tlačítka se zamknou, ikona zámku se zobrazí na displeji. Stiskněte je znovu pro odemknutí.

Přepnutí mezi ° C a ° F

Ujistěte se, že spotřebič je vypnutý, a stiskněte současně tlačítka MODE a -.

Remote control

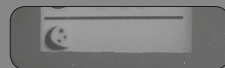

ČIŠTĚNÍ A ÚDRŽBA



Upozornění:

Před čištěním klimatizace ji vždy vypněte a odpojte ze sítě. Nebezpečí úrazu elektrickým proudem!



Vnější plášť a mřížka

Očistěte vnější plášť měkkým hadříkem. Podle potřeby použijte neutrální čisticí prostředek a otřete ho. Nikdy nepoužívejte těkavé kapaliny nebo prášky na nádobí. Mřížku čistěte měkkým kartáčem.

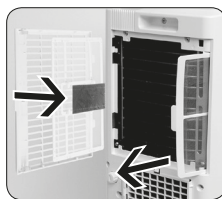

Čištění filtru

Otevřete kryt a vyjměte filtry. Filtry čistěte teplou vodou a neutrálním čisticím prostředkem. Nechte ho důkladně oschnout před navrácením zpět. Nevystavujte ho teplu, aby se nezdeformoval.

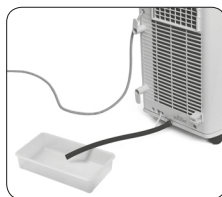
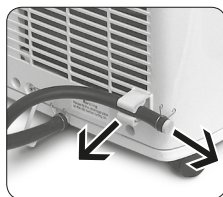

Odstranění naakumulované vody

Při použití vypustí ze spodního otvoru (viz Instalace):

- Vyměňte vypustnou hadici z držáku a odstraňte zátku.
- Vypusťte naakumulovanou vodu do vhodné nádoby, vraťte zátku zpět do vypouštěcí hadice a připevněte ji do držáku.
- Počkejte přibližně 3 minuty před novým spuštěním spotřebiče.

Upozornění: Nenaklánějte spotřebič, vždy ho nechte ve vodorovné poloze.

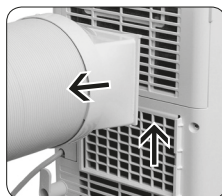
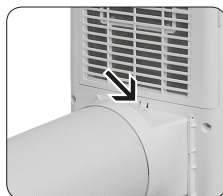

Čištění trubice pro odvod tepla

Odjistěte pojistný uzávěr a vyjměte spojku c z hrdla. Demontujte trubicí, očistěte ji a nechte ji oschnout před vrácením na své místo.

ŘEŠENÍ PROBLÉMŮ

Problém	Možná příčina	Řešení
Spotřebič nefunguje	Porucha napájení	Zkontrolujte zdroj napájení
	Uvolněná zástrčka	Zapojte správně zástrčku
	Spotřebič spuštěn příliš rychle po zastavení	Počkejte 3 minuty před novým spuštěním spotřebiče
Slabý výkon	Příliš slabé napájení	Zkontrolujte zdroj napájení
	Zanesený vzduchový filtr	Vyčistěte vzduchový filtr
	Nastavená teplota není správná	Upravte nastavení teploty
	Dveře nebo okna jsou otevřená	Zavřete dveře a okna
Spotřebič nelze ovládat dálkovým ovládáním	Vážné rušení (statický tlak, nestabilní napětí)	Odpojte zástrčku, počkejte 3 minuty, zapojte ji zpět a spusťte spotřebič
	Dálkové ovládání je mimo dosah	Nepřekračujte dosah 8 m
	Zablokováno předměty	Odstraňte všechny překážky mezi spotřebičem a dálkovým ovládáním
	Slabá baterie	Zkontrolujte baterie dálkového ovládání a vyměňte je podle potřeby
	V místnosti je fluorescenční lampa	Vypněte fluorescenční lampu a zkuste znovu
Nevychází žádný vzduch	Ucpaný přívod nebo výstup vzduchu	Odstraňte všechny překážky
	Spotřebič se rozmrazuje (kontrola vyjmutím filtru)	Spotřebič obnoví provoz po odmrazení
Teplotu nelze nastavit	Požadovaná teplota je mimo rozsah	Nastavte interval mezi 16 °C až 30 °C
	Spotřebič pracuje v automatickém režimu	Změňte režim
Abnormální zápach	Filtr je špinavý	Vyčistěte filtr
Abnormální zvuky	Rušení rádiem, bouřkou, aj.	Odpojte zástrčku, počkejte 3 minuty, zapojte ji zpět a spusťte spotřebič
Zvuk „PAPA“	Zvuk tření, který může být způsoben změnou teploty	
Zvuky tekoucí vody	Zvuk tekoucího chladiva uvnitř spotřebiče je normální	

Pokud problém přetrvává, vypněte spotřebič, odpojte ho ihned ze zásuvky a kontaktujte servisní středisko.

Kód poruchy	Příčina	Řešení
H8	Plášť je plný vody	<ul style="list-style-type: none"> • Odstraňte vodu. • Pokud porucha přetrvává, kontaktujte, prosím, servisní středisko
F1	Porucha čidla okolní teploty	Kontaktujte, prosím, servisní středisko
F2	Porucha čidla teploty výparníku	Kontaktujte, prosím, servisní středisko
F0	Chladivo uniká Systém je ucpaný	<ul style="list-style-type: none"> • Odpojte zástrčku, počkejte 30 minut, zapojte ji zpět a spusťte spotřebič • Pokud porucha přetrvává, kontaktujte, prosím, servisní středisko
H3	Přetížený kompresor	<ul style="list-style-type: none"> • Zkontrolujte okolní teplotu a vlhkost. Okolní teplota by neměla překračovat 35 °C • Zkontrolujte, zdali není výparník nebo kondenzátor zablokován předměty. Odstraňte překážky, odpojte zástrčku, počkejte 3 minuty, zapojte ji zpět a spusťte spotřebič • Pokud porucha přetrvává, kontaktujte, prosím, servisní středisko
E8	Porucha přetížení	
F4	Čidlo vnější teploty trubky je	Kontaktujte, prosím, servisní středisko



Upozornění:

Vypněte klimatizaci a ihned odpojte ze zásuvky a obraťte se na servisní středisko, je-li poškozena nebo přehřátá napájecí šňůra, nebo pokud uniká voda. Nezkoušejte spotřebič sami opravit! Nebezpečí úrazu elektrickým proudem a požáru!

Po použití zkontrolujte:

Odpojte zdroj napájení.
Vyčistěte filtr a vnější plášť.
Vypusťte naakumulovanou vodu ze spotřebiče.

BEZPEČNOSTNÍ POKYNY PRO INSTALACI

- Udržujte mimo silné zdroje tepla, výpary, hořlavé, sírové nebo výbušné plyny.
- Udržujte mimo dosah vysokofrekvenčních zařízení (např. svářečka, lékařské přístroje).
- Nepoužívejte spotřebič v mokřém nebo vlhkém prostředí.
- Udržujte přívod a výstup vzduchu bez překážek.
- Dbejte na to, aby hluk a výstup vzduchu neobtěžoval okolí
- Uchovejte mimo fluorescenční lampy.
- Nepoužívejte spotřebič v prádelně.
- Při instalaci spotřebiče dodržujte zákonné předpisy pro bezpečnost elektrických zařízení.
- Je-li přívodní šňůra poškozena, musí být vyměněna výrobcem, jeho distributorem nebo kvalifikovanou osobou, aby se zabránilo nebezpečí. Nikdy nezapínejte spotřebič s poškozenou napájecí šňůrou.
- Vždy zapojte spotřebič do uzemněné zásuvky.
- Dbejte na odpojení spotřebiče ze zásuvky při jeho instalaci a před čištěním a údržbou.



Místo pro instalaci

Při instalaci klimatizace zachovejte vzdálenost minimálně 30 cm od stěn a překážek ve všech směrech

PŘÍSLUŠENSTVÍ

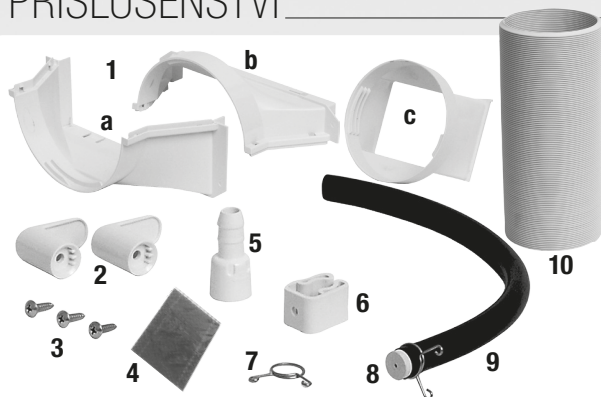

- 1 Spojky **a** a **b** a **c**
- 2 2x háček na kabel
- 3 3x šroubek
- 4 Uhlíkový filtr
- 5 Adaptér na výpustnou hadici
- 6 Držák hadice
- 7 Spona na hadici
- 8 Gumová zátka
- 9 Výpustná hadice
- 10 Trubice pro odvod tepla

Více příslušenství, viz „Instalace do okna“

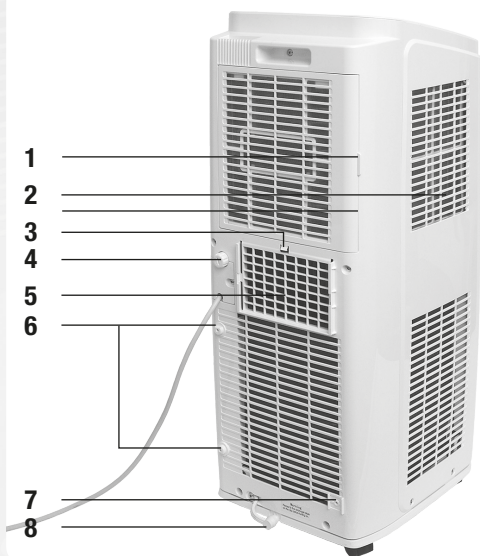

- 1 Kryt filtru
- 2 Přívod vzduchu
- 3 Prostřední výpustný otvor
- 4 Pojistný uzávěr
- 5 Hrdlo pro trubici pro odvod tepla
- 6 Upevňovací body pro háčky na kabel
- 7 Upevňovací body pro držák výpustné hadice
- 8 Dolní výpustný otvor

Instalace háčků na kabel

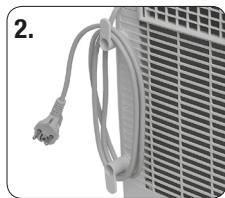
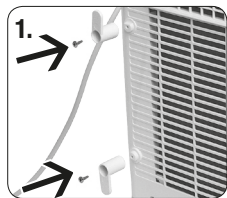

Uchyťte háčky na kabel do upevňovacích bodů pomocí šroubků podle obrázku 1. Omotejte napájecí šňůru okolo háčků jako na obrázku 2.

INSTALACE ODTOKU VODY

Použití možnosti vypusti vody ze spodní vypusti

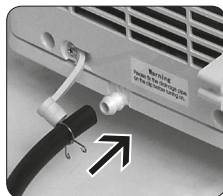
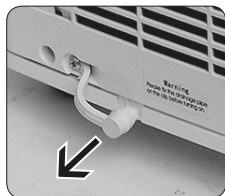

Sundejte gumovou zátku z vypusti. Nasadte vypustnou hadici na výpušť tak, aby výpušť byla celá v hadici.

Zajistěte vypustnou hadici na výpušti pomocí spony na hadici.



Instalace držáku na hadici

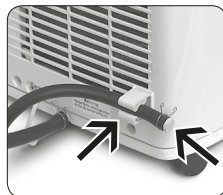

Pro připevnění vypustné hadice namontujte držák hadice na bod montáže na spodní pravé zadní straně pomocí šroubku.

Nasadte gumovou zátku do vypustné hadice, zajistěte ji sponou na hadici a uchyťte vypustnou hadici do držáku.

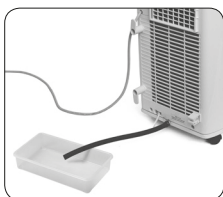
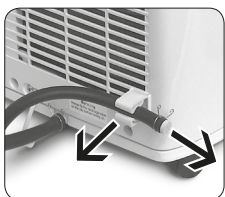

Odstranění naakumulované vody

Při použití výpušti ze spodního otvoru (viz Instalace):

- Vyjměte vypustnou hadici ze spony a odstraňte zátku.
- Vypusťte naakumulovanou vodu do vhodné nádoby, vraťte zátku zpět do vypouštěcí hadice a připevněte ji do držáku.
- Počkejte přibližně 3 minuty před novým spuštěním spotřebiče.

Upozornění: Nenaklánějte spotřebič, vždy ho nechte ve vodorovné poloze

Použití možnosti odvodu vody z prostřední výpusti

Nashromážděnou vodu lze vyprazdňovat automaticky z prostřední výpusti do podlahového vtoku připojením hadice o vnitřním průměru 14 mm (není součástí balení).

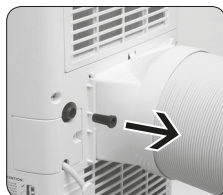
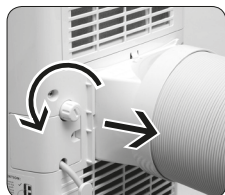

Sundejte krytku z výpusti jejím otočením proti směru hodinových ručiček.

Sundejte gumovou zátku z hrdla.

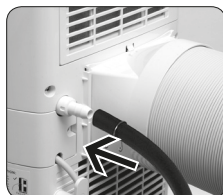
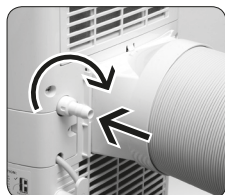

Našroubujte adaptér na výpustnou hadici na otvor otáčením ve směru hodinových ručiček.

Nasadte výpustnou hadici na adaptér a zajistěte ji pomocí spony na hadici.

Upozornění:

Umístěte klimatizaci na rovný povrch a dbejte na to, aby hadice nebyla žádným způsobem omezována a aby směřovala dolů. V opačném případě může nesprávně odváděná voda naplnit spodek spotřebiče a způsobí jeho vypnutí. Pokud se tak stane, vypusťte vodu ze spodku spotřebiče a zkontrolujte správné umístění a nastavení hadice.

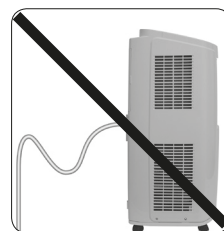
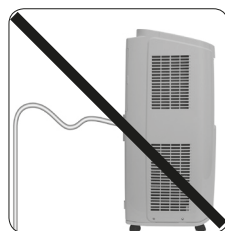
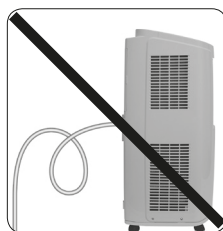
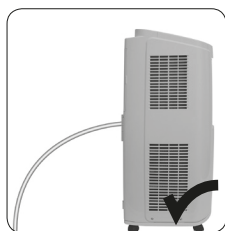

TRUBICE PRO ODVOD TEPLA

Instalace trubice pro odvod tepla

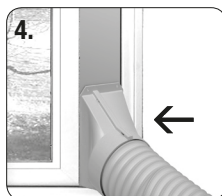
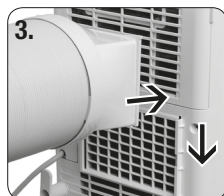
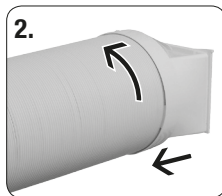
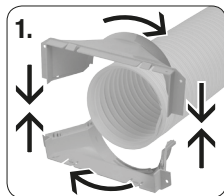

Sestavení:

1. Zapojte spojky **a** a **b** a pevně je stiskněte. Dodržujte místa spojení pro spojky **a** a **b**. Nasadte spoj na trubici pro odvod tepla otáčením ve směru hodinových ručiček.
2. Připojte spoj **c** na druhou stranu trubice pro odvod tepla jemným otáčením ve směru hodinových ručiček.
3. Vložte spoj **c** stranou s nápisem „TOP“ nahoru na hrdlo, dokud nezacvakne na místě.

Instalace

Pro účinné chlazení by měla být trubice pro odvod tepla co nejkratší a bez záhybu, aby se zajistilo hladké odvádění tepla.

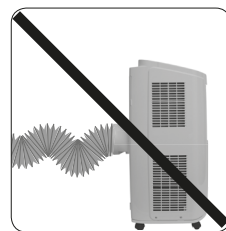
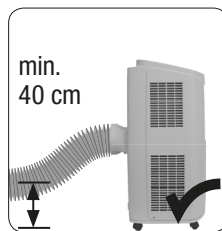
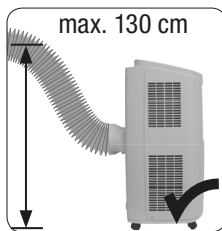
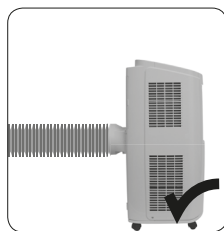

Délka trubice pro odvádění tepla by neměla překročit 1 m. Při instalaci spotřebiče na zeď se ujistěte, že výpustný otvor je přibližně 40 cm až 130 cm nad podlahou. Neprodužujte ji připojením další trubice pro odvádění tepla. Moc jí neohýbejte, mohlo by to způsobit její nefunkčnost.

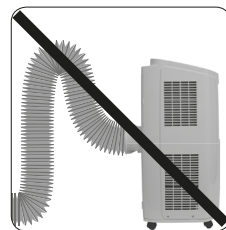

FUNKČNÍ ZKOUŠKA

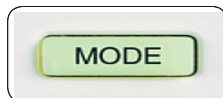
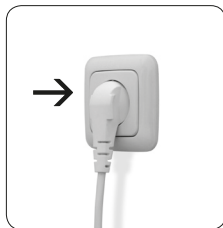

1. Zapojte spotřebič do elektrické zásuvky ve zdi.
2. Stiskněte vypínač ON/OFF na dálkovém ovládaní a pusťte přístroj.
3. Stiskněte tlačítko MODE a zvolte AUTO, COOL, DRY a FAN a zkontrolujte, že spotřebič funguje normálně.

Poznámka: Je-li okolní teplota nižší než 16 °C, spotřebič nemůže fungovat v režimu chlazení.

INSTALACE DO OKNA

Příslušenství pro instalaci do okna

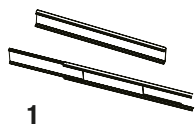

1



2



3



4

- 1 Okenní rám (3)
- 2 Přichytka na okno
- 3 Pěna A
- 4 Pěna B (2)

Optional accessories



5



6



7

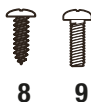

8



9



12



11



10

- 5 Držák (2)
- 6 Kryt proti dešti
- 7 Ochranná mřížka
- 8 Šroub (2)
- 9 Šroub (4x)
- 10 Podložka (4x)
- 11 Pérová podložka (4x)
- 12 Matice (4x)

Instalace do okna s posuvným křídlem o výšce menší než 20,5" (520 mm)

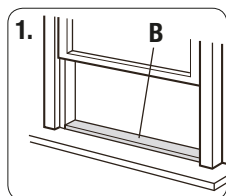

1.

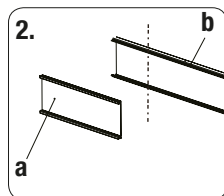

2.

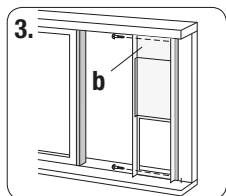

3.

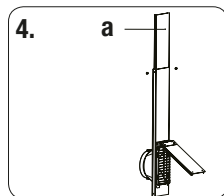

4.

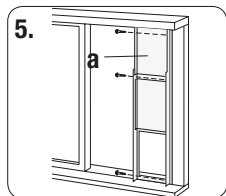

5.

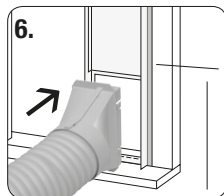

6.

1. Ořízněte pěnu B (lepicí) na správnou délku a připevněte ji na okenní křídlo.
2. Demontujte nastavovací panel (a) z okenního panelu (b), a ořízněte okenní panel na stejnou šířku okna.
3. Otevřete okenní křídlo a umístěte okenní panel na okenní rám. Zajistěte okenní panel (b) na okenní rám pomocí 2 šroubků.
4. Posuňte nastavovací panel, aby odpovídal výšce okenního rámu.
5. Zajistěte okenní panel na okenní rám pomocí 3 šroubků.
6. Nastavte spoj trubice pro odvádění tepla do otvoru okenního panelu a utáhněte ho.

Instalace do okna s posuvným křídlem o vnitřní šířce 37,4" (950 mm) až 56,7" (1440 mm) včetně

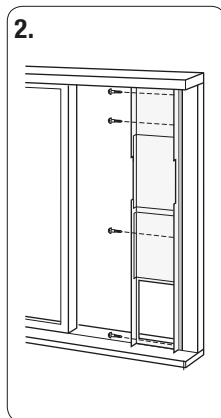
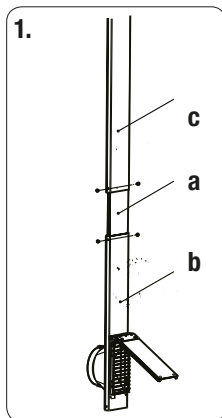

1. Připevněte prodlužovací panel (c) na nastavovací pomocí šroubků (d).
2. Otevřete okenní křídlo a umístěte okenní panel (b) na okenní rám. Posuňte nastavovací (a) a prodlužovací panely (c) tak, aby odpovídaly výšce okenního rámu. Zajistěte okenní panel na okenní rám pomocí 4 šroubků.

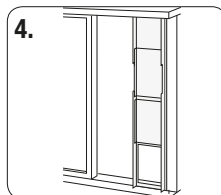
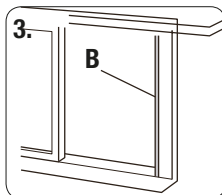

3. Ořízněte pěnu B na správnou délku a připevněte ji na okenní křídlo.

4. Zavřete okno bezpečně proti okennímu panelu.

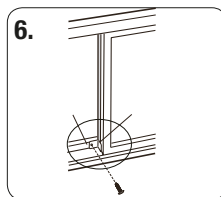
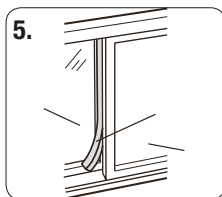

5. Ořízněte pěnu A na správnou délku a utěsněte mezeru mezi levou stranou okenního křídla a vnějším okenním křídlem.

6. Připevněte vnitřní okno pomocí držáku okna a šroubku tak, aby se nemohlo vodorovně posouvat.

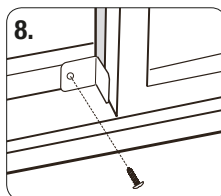
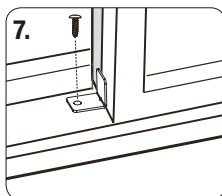

7. Plastový rám okna.

8. Dřevěný rám okna.

INFORMACIÓN IMPORTANTE DE SEGURIDAD



- Este aparato puede ser usado por niños de más de 8 años de edad y personas con capacidades físicas, sensoriales o mentales reducidas, o falta de experiencia y conocimientos, si reciben supervisión o instrucciones sobre el uso del aparato de forma segura y comprenden los riesgos que implica. La limpieza y el mantenimiento por parte del usuario no deben ser realizados por niños sin supervisión. Los niños no deben jugar con el aparato.
- Antes del uso, confirme que las especificaciones de alimentación cumplan con las del aparato (consulte los datos técnicos).
- Antes de limpiar o realizar mantenimiento en el aire acondicionado, apáguelo y desconecte el enchufe.
- Asegúrese de que el cable de alimentación no sea presionado por objetos rígidos ni pesados.
- No arrastre ni tire del cable de alimentación para desconectar el enchufe ni mover el aire acondicionado.
- No conecte ni desconecte el enchufe con las manos mojadas.
- Use una toma de alimentación con toma de tierra. Asegúrese de que la toma de tierra sea fiable.
- Si el cable de alimentación está dañado, debe ser reemplazado por el fabricante, su agente de servicio o una persona con calificación similar para evitar riesgos.
- No cubra nunca el aire acondicionado con una toalla o similares. Mantenga las ranuras de entrada y salida de aire sin obstrucciones.
- Mantenga una distancia de al menos 12" (30 cm) de las paredes y cualquier obstáculo.
- Si se producen anomalías (como olor a quemado), desconecte de inmediato la alimentación y contacte con su proveedor.
- Si la unidad no recibe supervisión, apáguela y desconecte la alimentación.
- No salpique ni vierta agua sobre el aire acondicionado ni el mando a distancia, podría dañarlos.
- Si usa el conducto de drenaje, la temperatura ambiente no debe ser inferior a 0°C. En caso contrario podría provocar fugas de agua del aire acondicionado.
- Manténgalo alejado de fuentes de llama y objetos inflamables y explosivos.
- Los niños y las personas con discapacidades no pueden usar la unidad sin supervisión.
- Evite que los niños jueguen o se suban al aire acondicionado.
- No ponga ni cuelgue objetos que goteen sobre el aire acondicionado.



- No repare ni desmonte el aire acondicionado usted mismo.
- Está prohibido introducir objetos en el aire acondicionado.
- El aparato debe colocarse de forma que el enchufe sea accesible.
- No incline ni vuelque el aire acondicionado.
- Asegúrese de usar el aparato sobre una superficie estable y plana.
- Evite exponer el aparato a la luz solar directa.
- El aire acondicionado debe usarse dentro de una gama de temperatura entre 16° y 35°C.
- Cierre las puertas y ventanas cuando use el aparato para mejorar el efecto de refrigeración.
- No use el aparato en entornos mojados ni húmedos.
- Asegúrese de que no existan obstáculos entre el aparato y el mando a distancia. No deje caer ni lance el mando a distancia. No sumerja el mando a distancia en líquidos, no lo exponga al calor ni a la luz solar directa.
- No exponga las baterías (paquete de baterías o baterías introducidas) a un calor excesivo por luz solar, fuego, etc. Protéjalas de impactos mecánicos. Manténgalas secas y limpias. Mantener fuera del alcance de los niños.
- No abra, desmonte, corte ni cortocircuite las baterías. No mezcle baterías usadas con nuevas.
- Deseche adecuadamente las baterías. Preste atención a los aspectos medioambientales cuando deseche las baterías. No deseche las baterías con los residuos domésticos.
- Tenga en cuenta las notas de seguridad y de otro tipo en las baterías y su embalaje.
- Retire las baterías que presenten fugas y limpie a fondo el compartimiento. Evite el contacto con la piel y los ojos.

Uso de baterías:

- ¡PRECAUCIÓN! Riesgo de explosión si las baterías no se sustituyen correctamente. Cambie las baterías exclusivamente por otras del mismo tipo. Preste atención a la polaridad correcta.

Finalidad de uso

Este aparato ha sido diseñado exclusivamente para refrigerar, emitir y deshumidificar el aire. El aparato está diseñado para entornos domésticos o similares no comerciales, como tiendas, oficinas y entornos laborales parecidos, o en instalaciones agrícolas, por clientes de hoteles, moteles y otras instalaciones residenciales, o en pensiones. Úselo exclusivamente según estas instrucciones. El uso inadecuado es peligroso y anularía las reclamaciones por garantía. Obedezca las instrucciones de seguridad.

Eliminación



El símbolo del cubo de basura tachado precisa de la eliminación por separado de residuos de aparatos eléctricos y electrónicos (RAEE). Los aparatos eléctricos y electrónicos pueden contener sustancias peligrosas para el medio ambiente y las personas. No deseche el aparato ni su embalaje con los residuos domésticos.



Deséchelos en un centro de recogida autorizado para residuos de aparatos eléctricos y electrónicos. De este modo contribuirá a proteger recursos y el medio ambiente. Para obtener más información, contacte con su proveedor o la autoridad municipal.

Deseche correctamente las baterías usadas. Los recipientes para baterías usadas se pueden encontrar en tiendas que vendan baterías y puntos de recogida urbanos.

Símbolos utilizados



Indica una situación peligrosa que puede provocar daños personales o materiales.



Lea atentamente todas las instrucciones antes de usar el aparato, y conserve las instrucciones de uso como referencia en el futuro.

Descripción de los símbolos



PELIGRO

Indica una situación peligrosa que si no se evita causará la muerte o lesiones graves.



ADVERTENCIA

Indica una situación peligrosa que si no se evita puede causar la muerte o lesiones graves.



PRECAUCIÓN

Indica una situación peligrosa que si no se evita podría causar lesiones moderadas o graves.

OBSERVACIÓN

Indica información importante no relacionada con peligros utilizada para indicar riesgo de daños a la propiedad.



Indica un peligro al que se le asigna una señal de ADVERTENCIA o PRECAUCIÓN.

Cláusulas de exención

El fabricante no se responsabiliza cuando las lesiones personales o las pérdidas materiales son causadas por las siguientes razones.

1. Daños al producto debidos a un uso incorrecto o inapropiado del producto;
2. Alterar, cambiar, mantener o usar el producto con otros equipos sin respetar las indicaciones del manual de instrucciones o del fabricante;
3. Después de realizar una verificación, el defecto del producto ha sido directamente causado por un gas corrosivo;
4. Después de realizar una verificación, los defectos se deben a una manipulación inadecuada durante el transporte del producto;
5. Hacer funcionar, reparar, mantener el aparato sin respetar las indicaciones del manual de instrucciones o reglas relacionadas;
6. Después de realizar una verificación, el problema o defecto ha sido causado por las especificaciones de calidad o desempeño de piezas producidas por otros fabricantes;
7. Daños causados por catástrofes naturales, uso en entornos inadecuados o fuerza mayor;



Aparato lleno de gas inflamable R290.



Antes de instalar y usar el aparato, lea primero el manual del usuario.



Antes de instalar el aparato, lea primero el manual de instalación.



Antes de reparar el aparato, lea primero el manual de reparaciones.

Observaciones sobre el funcionamiento

Refrigerante

- Para que el aparato de aire acondicionado funcione, un refrigerante especial circula por el sistema. El refrigerante utilizado es fluoruro R290, que está especialmente limpiado. El refrigerante es inflamable e inodoro. Además, puede causar una explosión bajo ciertas circunstancias.
- Comparado con los refrigerantes comunes, el R290 es un refrigerante no contaminante que no daña la capa de ozono. La influencia del efecto invernadero es también menor. El R290 posee unas características termodinámicas muy buenas que conducen a una gran eficiencia energética. Por tanto, los aparatos necesitan menos llenado.
- Consulte la placa de especificaciones para saber la cantidad de carga de R290.

ADVERTENCIA

- Aparato lleno de gas inflamable R290.
- El aparato debe instalarse, funcionar y almacenarse en un lugar con un área superficie a 15 m².
- El aparato debe almacenarse en un lugar donde no haya fuentes de ignición en funcionamiento continuo. (Por ejemplo, llamas desnudas, aparatos de gas en funcionamiento o calefactores eléctricos en funcionamiento.)
- El aparato debe almacenarse en lugar bien ventilado con unas dimensiones que se correspondan al área especificada para ponerlo en funcionamiento.
- El aparato debe almacenarse de modo que no se pueda dañar mecánicamente.
- Los conductos conectados al aparato no deberán poseer fuentes de ignición.
- Mantenga las aberturas de ventilación libres de obstrucciones.
- No perforar o quemar.
- Tenga en cuenta que los refrigerantes pueden no tener olor.
- No utilice medios para acelerar la descongelación o para limpiar el aparato no recomendados por el fabricante.
- Las operaciones de mantenimiento deben ser realizadas de acuerdo con las recomendaciones del fabricante.
- Si fuera necesario reparar el aparato, póngase en contacto con un centro de servicio técnico cercano. Cualquier reparación realizada por personal no cualificado puede ser peligrosa.
- Debe cumplirse con las normativas de gas nacional.
- Lea el manual del especialista.

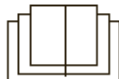

ESTIMADO CLIENTE

Felicidades por su adquisición de este aire acondicionado móvil. Tómese el tiempo necesario para leer estas instrucciones de uso. Consérvelas en un lugar seguro como referencia en el futuro y si es necesario entréguelas junto con el aparato.

ÍNDICE

Instrucciones de seguridad

Finalidad de uso

Eliminación

Símbolos utilizados

Diagrama eléctrico

Visión general

Uso

Limpieza y mantenimiento

Solución de problemas

Instalación

Instrucciones de seguridad de instalación

Accesorios

Instalación del drenaje de agua

Conducto de descarga de calor

Prueba de funcionamiento

Datos técnicos

Instalación en ventana

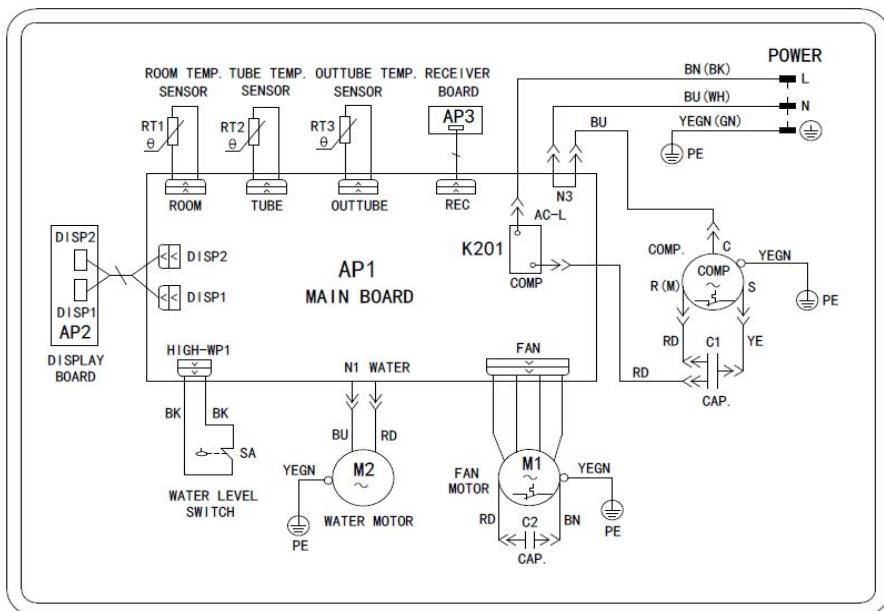

VISIÓN GENERAL

Aire acondicionado

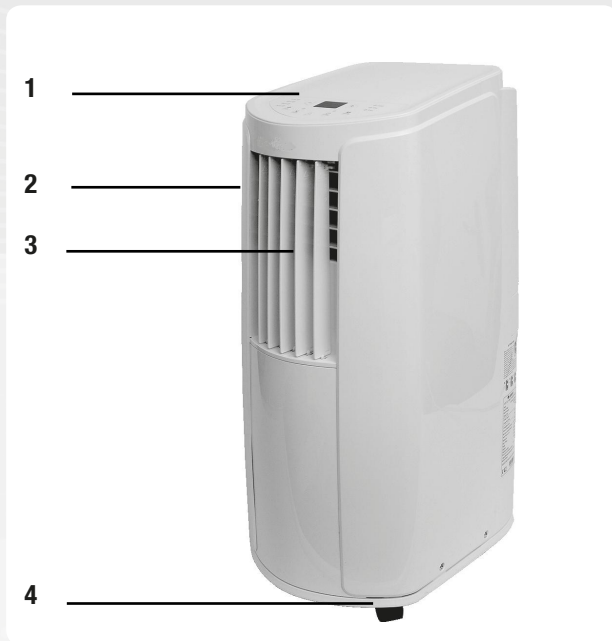

- 1 Panel de control
- 2 Rejilla de orientación
- 3 Rejilla oscilante
- 4 Rueda
- 5 Cubierta de filtro
- 6 Admisión de aire
- 7 Cierre de fijación
- 8 Agujero de drenaje central
- 9 Ranura de conducto de descarga de calor
- 10 Cable de alimentación
- 11 Agujero de drenaje inferior

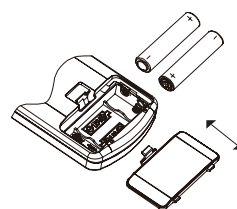
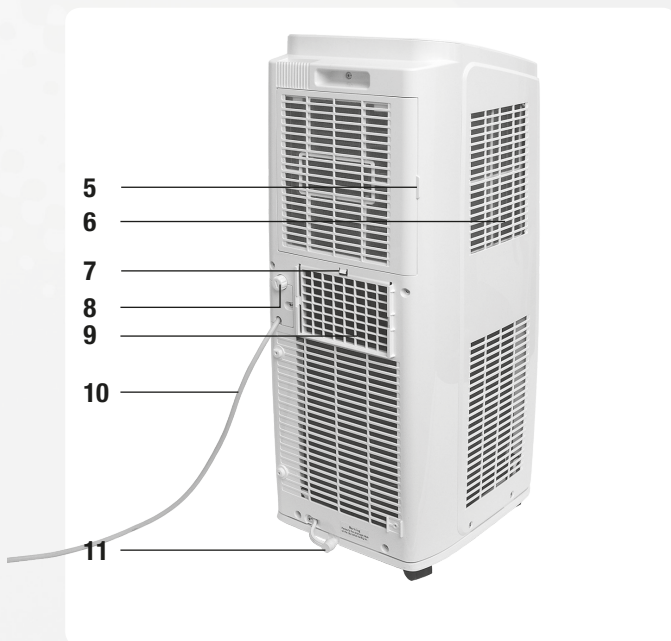

Introducción de baterías
Abra el compartimiento de baterías, introduzca baterías AAA de 1,5V y vuelva a colocar la tapa. Preste atención a las indicaciones de polaridad.

Panel de control (1)

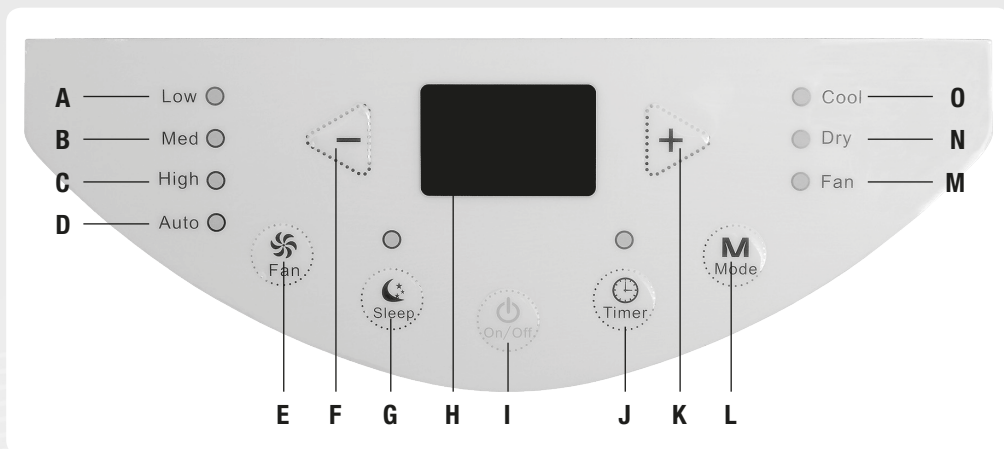

Mando a distancia (10)

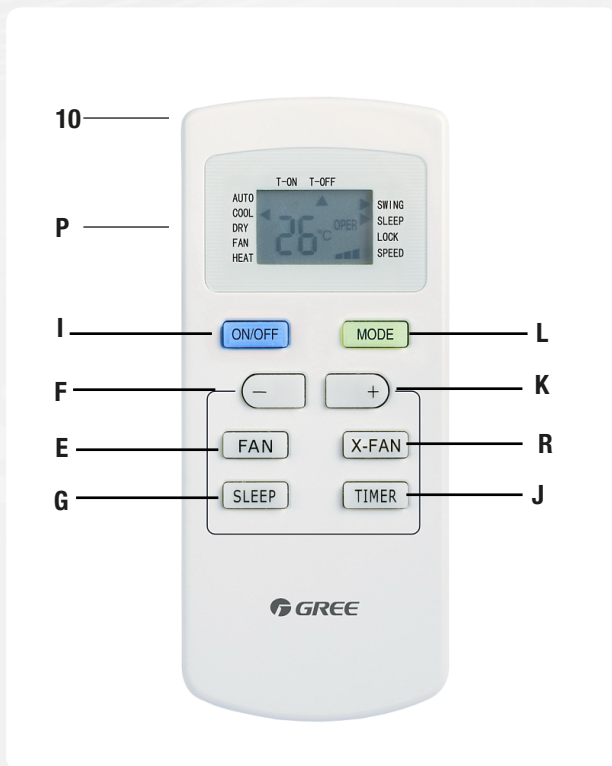

- A** Indicador de baja velocidad
- B** Indicador de velocidad media
- C** Indicador de alta velocidad
- D** Indicador de automático
- E** Botón de ventilador
- F** Botón -
- G** Botón de reposo
- H** Pantalla de panel de control
- I** Botón de encendido/apagado
- J** Botón de temporizador
- K** Botón +
- L** Botón de modo
- M** Indicador de modo de ventilador
- N** Indicador de modo secado
- O** Indicador de modo frío
- P** Pantalla de mando a distancia
- Q** Botón de temporizador activado
- R** Botón de emisión de aire

FUNCIONAMIENTO

Panel de control

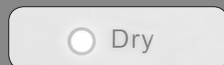

Encendido/Apagado

Pulse una vez para encender la unidad. Pulse de nuevo para apagarla. Las funciones de temporizador y reposo se cancelarán, el tiempo preestablecido seguirá configurado.

Modo

Pulse repetidamente para seleccionar Auto, Frío, Secado, Ventilador y de nuevo Auto.

Se mostrará la temperatura establecida, que puede cambiarse entre 16°C y 30°C en intervalos de 1° usando los botones + y -.

El dispositivo deshumidifica el aire, la pantalla está apagada.

El dispositivo solamente emite aire, la pantalla está apagada. (Configuración por defecto: Modo Auto, 25°C / 77°F)

Ventilador

Pulsar repetidamente para seleccionar la velocidad del ventilador en modo Refrigeración y Ventilador.

Por defecto

Baja velocidad

Velocidad media

Alta velocidad Pulsar de nuevo para volver a Auto.

Mando a distancia

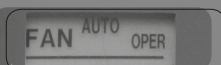
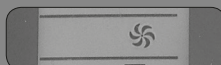
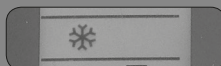
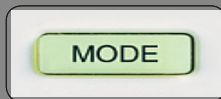

Panel de control



+/-

Pulse + o - para establecer el temporizador o la temperatura, según el modo



Temporizador

Panel de control:

Pulse el botón TIMER para acceder al modo temporizador.

Pulse + o - para ajustar el temporizador.

Intervalos:
30 min < 10 horas
60 min > 10 horas

Pasados 5 segundos se confirmará la configuración. El testigo permanecerá encendido.

Pulse el botón de nuevo para cancelar. El testigo se apagará.

Mando a distancia:

Para establecer una hora de encendido, pulse el botón TIMER ON hasta que desaparezca el símbolo del reloj. Pulse + o - una vez para un intervalo de 1 minuto. Manténgalo pulsado para avanzar rápidamente.

La pantalla parpadeará durante 5 segundos. Pulse el botón TIMER ON durante este tiempo para confirmar. Pulse de nuevo el botón para cancelar el modo Temporizador.

Para establecer una hora de fin, proceda del mismo modo con el botón TIMER OFF.

Mando a distancia

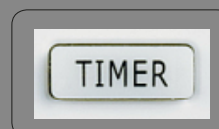
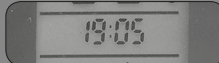

PANEL DE CONTROL

Ovládací panel

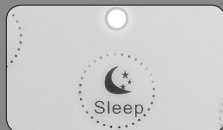

Botón Reposo

Pulse para acceder al modo reposo (solo para modo refrigeración:) La temperatura preestablecida aumentará 1°C en 1 hora, 2°C en 2 horas, y permanecerá a esta temperatura. El indicador de reposo permanecerá encendido y el resto se apagarán.

Botón de emisión de aire

Pulse para activar la función de secado en modo de refrigeración o deshumidificación. La pantalla del mando a distancia mostrará el símbolo de emisión de aire. Pulse de nuevo para apagar.

Quando apague el dispositivo pulsando el botón de encendido/apagado, el ventilador seguirá funcionando otros 10 min a baja velocidad. Para detenerlo durante este tiempo, pulse el botón de emisión de aire.

Bloquear las teclas

Pulse los botones + y - simultáneamente. Las teclas se bloquearán y el icono de bloqueo aparecerá en pantalla. Pulse de nuevo desbloquearlas.

Cambiar entre ° C y ° F

Asegúrese de que el dispositivo esté apagado y pulse los botones MODE y - simultáneamente.

Remote control

SLEEP



X-FAN



16°C



MODE



61°F

LIMPIEZA Y MANTENIMIENTO



Advertencia:

Antes de limpiar el aire acondicionado, apague siempre el dispositivo y desconecte la alimentación. ¡Riesgo por tensión eléctrica!



Chasis exterior y rejilla

Limpe el chasis exterior con una gamuza suave. Si es necesario, use un agente de limpieza neutro para limpiarlo. No use nunca líquidos volátiles ni polvos abrasivos. Limpie la rejilla con un pincel suave.

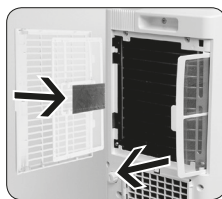

Limpieza del filtro

Abra la cubierta y saque los filtros. Limpie los filtros con agua caliente y agente de limpieza neutro. Déjelos secar por completo antes de volver a introducirlos. No los exponga al calor para evitar que se deformen.

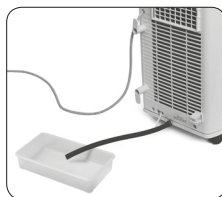
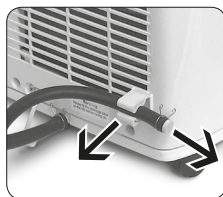

Extracción del agua recogida

Cuando use el drenaje del agujero inferior (consulte la instalación):

- Saque el conducto de drenaje del enganche y saque el tapón.
- Deseche el agua recogida en un recipiente adecuado, vuelva a poner el tapón en el conducto de drenaje y fije el conducto al enganche.
- Espere aproximadamente 3 minutos antes de volver a activar el dispositivo.

Precaución: No incline el dispositivo, manténgalo siempre horizontal.

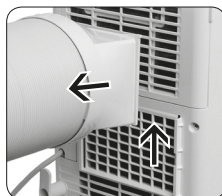
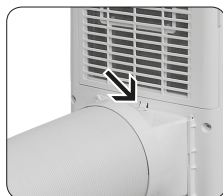

Limpieza del conducto de descarga de calor

Vuelva a colocar el enganche de fijación y saque la junta c de la ranura. Saque el conducto, límpielo y déjelo secar por completo antes de volver a instalarlo.

SOLUCIÓN DE PROBLEMAS

Problema	Posible causa	Solución
El dispositivo no funciona	Fallo de alimentación	Compruebe la alimentación
	Enchufe suelto	Introduzca correctamente el enchufe
	El dispositivo se ha vuelto a encender demasiado rápido tras detenerlo	Espere 3 minutos antes de volver a encender el dispositivo
Mal rendimiento	Potencia demasiado baja	Compruebe la alimentación
	Filtro de aire sucio	Limpie el filtro de aire
	Temperatura establecida inadecuada	Ajuste la configuración de temperatura
	Puertas o ventanas abiertas	Cierre puertas y ventanas
El dispositivo no se puede controlar con mando a distancia	Interferencias graves (presión estática, tensión inestable)	Desconecte el enchufe, espere 3 min, vuelva a conectarlo y reinicie el dispositivo
	El mando a distancia está fuera del alcance efectivo	No exceda el alcance de recepción de 8 m
	Obstruido por obstáculos	Saque los obstáculos que puedan existir entre el dispositivo y el mando a distancia
	Batería baja	Compruebe las baterías del mando a distancia y cámbielas si es necesario
No sale aire	Entrada o salida de aire obstruida	Saque cualquier obstrucción
	El dispositivo se está descongelando (compruébelo sacando el filtro)	El dispositivo continuará funcionando tras descongelarse
La temperatura no puede ajustarse.	La temperatura requerida excede la gama establecida	Manténgase dentro de la gama entre 16°C y 30°C
	El dispositivo funciona en modo automático	Cambie el modo
Olor anómalo	Filtro sucio	Limpie el filtro
Sonidos anómalos	Interferencia de radio, tormenta, etc.	Desconecte el enchufe, espere 3 min, vuelva a conectarlo y reinicie el dispositivo
Sonido "PAPA"	Sonido de fricción que puede ser causado por el cambio de temperatura	
Sonido de caudal de agua	Es normal que se escuche el caudal del refrigerante dentro del dispositivo	

Si el problema persiste, apague el dispositivo, desconecte de inmediato la alimentación y contacte con un centro de servicio.

Código de avería	Causa	Solución
H8	Chasis lleno de agua	<ul style="list-style-type: none"> • Extraiga el agua. • Si la avería persiste, contacte con el centro de servicio
F1	Avería del sensor de temperatura ambiente	Contacte con el centro de servicio
F2	Avería del sensor de temperatura del	Contacte con el centro de servicio
F0	Fuga de refrigerante. Sistema bloqueado	<ul style="list-style-type: none"> • Desconecte el enchufe, espere 30 min, vuelva a conectarlo y encienda el dispositivo • Si la avería persiste, contacte con el centro de
H3	Sobrecarga del compresor	<ul style="list-style-type: none"> • Compruebe la temperatura ambiente y humedad. La temperatura ambiente no debe exceder los 35°C • Compruebe si el evaporador o el condensador están obstruidos por objetos. Retire cualquier obstrucción, desconecte el enchufe, espere 3 min, vuelva a conectarlo y reinicie el dispositivo • Si la avería persiste, contacte con el centro de servicio
E8	Avería por sobrecarga	
F4	Sensor de temperatura del conducto exterior abierto / cortocircuitado	Contacte con el centro de servicio



Advertencia:

Apague el aire acondicionado y desconecte de inmediato la alimentación, contacte con el centro de servicio si el cable de alimentación está sobrecalentado o dañado, o si existen fugas de agua. ¡No intente reparar el dispositivo usted mismo! ¡Riesgo por tensión eléctrica e incendio!

Comprobar tras el uso:

Desconecte la alimentación.
Limpie el filtro y el chasis externo.
Drene el agua acumulada dentro del chasis.

INSTRUCCIONES DE SEGURIDAD DE INSTALACIÓN _____

- Mantener alejado de fuentes de calor potentes, vapores, gases inflamables, sulfúricos o explosivos.
- Mantener alejado de dispositivos de alta frecuencia (como maquinaria de soldado, equipos médicos).
- No use el aparato en entornos mojados ni húmedos.
- Mantenga los obstáculos separados de la entrada y salida de aire.
- Asegúrese de que el ruido y la salida de aire no afecten a los alrededores.
- Mantener alejado de luces fluorescentes.
- No use el aparato en el lavadero.
- Obedezca las normas de seguridad eléctrica nacionales cuando instale el aparato.
- Si el cable de alimentación está dañado, debe ser reemplazado por el fabricante, su agente de servicio o una persona con calificación similar para evitar riesgos. No use nunca el aparato con un cable de alimentación dañado.
- Conecte el aparato a una toma de corriente con toma de tierra.
- Asegúrese de desconectar la alimentación durante la instalación y antes de la limpieza y el mantenimiento.



Ubicación de instalación

Cuando instale el aire acondicionado, mantenga una distancia de al menos 30 cm de paredes y obstáculos en todas direcciones

ACCESORIOS

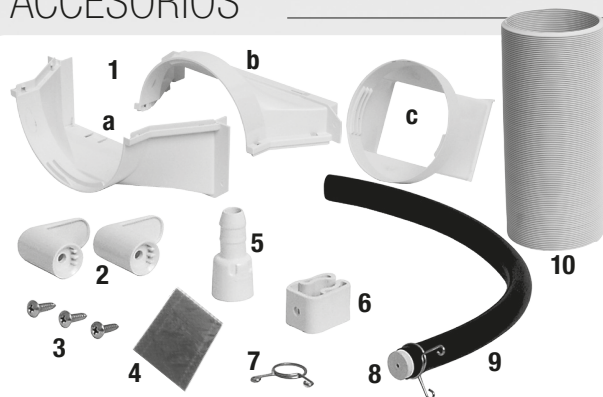

Para más accesorios consulte „Instalación de panel en ventana“

- 1 Piezas de unión **a** y **b** y **c**
- 2 2x ganchos para cable
- 3 3x tornillos
- 4 Filtro de carbón
- 5 Adaptador de conducto de drenaje
- 6 Enganche de conducto
- 7 Gancho de conducto
- 8 Tapón de goma
- 9 Conducto de drenaje
- 10 Conducto de descarga de calor

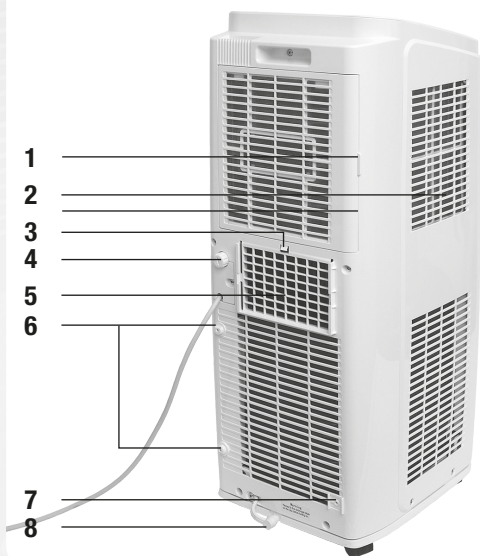

- 1 Cubierta de filtro
- 2 Admisión de aire
- 3 Agujero de drenaje central
- 4 Cierre de fijación
- 5 Ranura para conducto de descarga de calor
- 6 Puntos de fijación para ganchos de fijación del cable
- 7 Puntos de fijación para enganche de conducto de drenaje
- 8 Agujero de drenaje inferior

Instalación de los ganchos para el cable

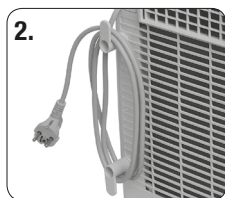
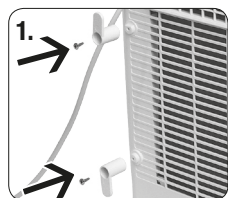

Fije los ganchos para el cable a los puntos de fijación con los tornillos como se indica en la imagen 1.

Enrolle el cable de alimentación alrededor de los ganchos para cable mostrados en la imagen 2

INSTALACIÓN DEL DRENAJE DE AGUA

Uso de la opción de drenaje del puerto de drenaje inferior

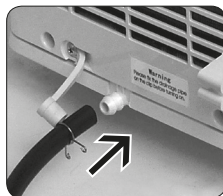
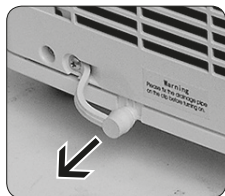

Saque el tapón de goma del puerto de drenaje. Presione el conducto de drenaje sobre el puerto hasta que quede totalmente introducido en el conducto.

Asegure el conducto de drenaje al puerto con ayuda de un gancho para el conducto.

Instalación de la fijación del conducto

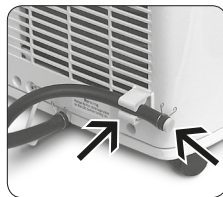

Para fijar el conducto de drenaje, fíjelo al punto de fijación en la parte posterior inferior derecha con un tornillo.

Ponga el tapón de goma en el conducto de drenaje, asegúrelo con el gancho para el conducto y fije el conducto de drenaje a la fijación del conducto.

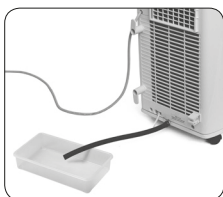
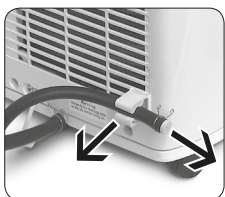

Extracción del agua recogida

Cuando use el drenaje del agujero inferior (consulte la instalación):

- Saque el conducto de drenaje del enganche y saque el tapón.
- Deseche el agua recogida en un recipiente adecuado, vuelva a poner el tapón en el conducto de drenaje y fije el conducto al enganche.
- Espere aproximadamente 3 minutos antes de volver a activar el dispositivo.

Precaución: No incline el dispositivo, manténgalo siempre horizontal.

Uso de la opción de drenaje del puerto de drenaje central

El agua recogida puede vaciarse automáticamente por el puerto de drenaje central en un desagüe del suelo fijando un conducto con un diámetro interno de 14 mm (no incluido).

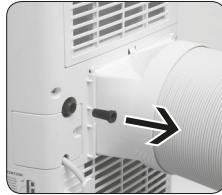
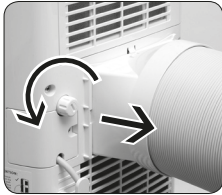

Saque el tapón del puerto de drenaje girándolo en sentido contrario a las agujas del reloj.

Saque el tapón de goma del caño.

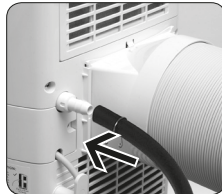
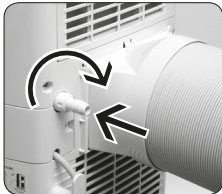

Enrosque el adaptador del conducto de drenaje en el puerto girándolo en sentido de las agujas del reloj.

Presione el conducto de drenaje contra el adaptador y asegúrelo con un gancho para el conducto.

Atención:

Ponga el aire acondicionado sobre una superficie plana, asegúrese de que el conducto no tenga obstrucciones y esté orientado hacia abajo. En caso contrario, el agua que no se drene correctamente puede llenar el chasis y hacer que se apague el dispositivo. Si esto sucede, vacíe el agua del chasis y compruebe que la ubicación y el conducto estén correctamente configurados.

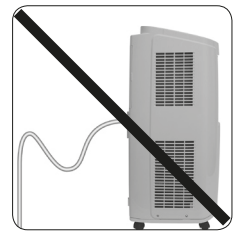
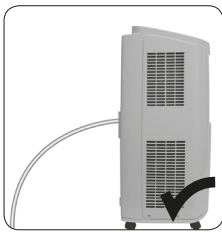

CONDUCTO DE DESCARGA DE CALOR

Instalación del conducto de descarga de calor

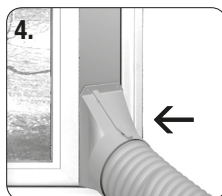
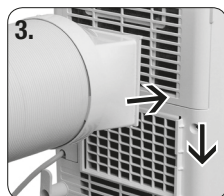
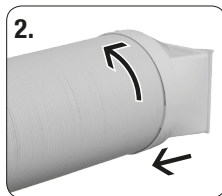
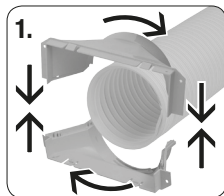

Montaje:

1. Conecte la junta **a** y **b** presionándolas firmemente. Tenga en cuenta los puntos de conexión de **a** y **b**. Fije la junta del conducto de descarga de calor girándola suavemente en sentido de las agujas del reloj.
2. Fije la junta **c** en el otro lado del conducto de descarga de calor girándola suavemente en sentido de las agujas del reloj.
3. Introduzca la junta **c** con el lado "TOP" hacia arriba en la ranura hasta que encaje en posición.

Instalación

Para una refrigeración eficaz, el conducto de descarga de calor debe mantenerse tan corto y sin curvas como sea posible para garantizar una descarga de calor homogénea.

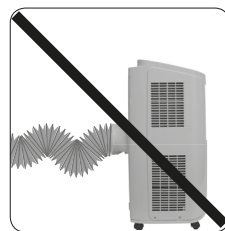
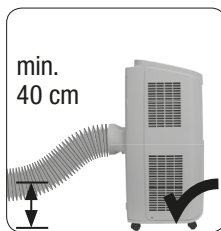
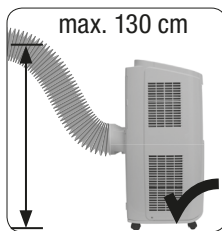
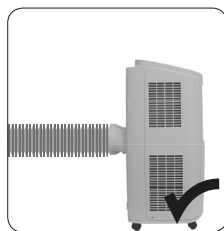

La longitud del conducto de descarga de calor no debe exceder 1 m. Cuando instale el aparato en la pared, asegúrese de que el agujero de salida esté a entre 40 cm y 130 cm del suelo. No lo alargue conectándolo con otro conducto de descarga de calor. No lo doble en exceso, podría provocar una avería.

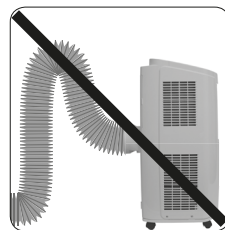

PRUEBA DE FUNCIONAMIENTO

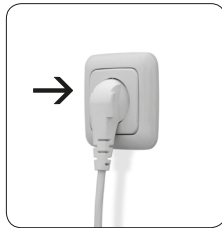

1. Conecte el aparato a una toma de corriente.
2. Pulse el botón ON/OFF en el mando a distancia para encender el dispositivo.
3. Pulse el botón MODE y seleccione AUTO, COOL, DRY y FAN y compruebe que el aparato funcione con normalidad.

Nota: Si la temperatura ambiente es inferior a 16°C el aparato no podrá funcionar en modo refrigeración.

INSTALACIÓN DE PANEL EN VENTANA

Accesorios de instalación de panel en ventana

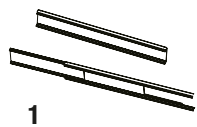

1



2



3



4

- 1 Marco de ventana (3)
- 2 Fijación de ventana
- 3 Esponja A
- 4 Esponja B (2)

Accesorios opcionales



5



6



7



8



9



- 5 Soporte (2)
- 6 Protector contra lluvia
- 7 Rejilla protectora
- 8 Tornillo (2)
- 9 Perno (4x)
- 10 Arandela (4x)
- 11 Arandela de muelle (4x)
- 12 Rosca (4x)

Instalación en una ventana corredera de menos de 20,5" (520mm) de altura

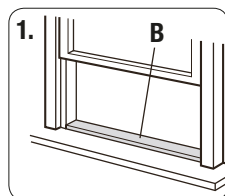

1.

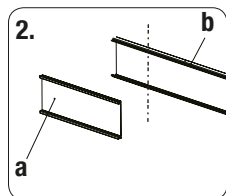

2.

1. Corte la esponja **B** (adhesiva) a la longitud adecuada y fíjela al marco de la ventana.
2. Saque el panel de ajuste (**a**) del panel de la ventana (**b**), y corte el panel de la ventana al mismo ancho de la ventana.

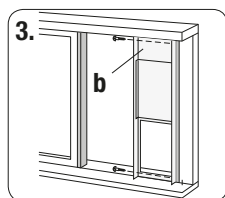

3.

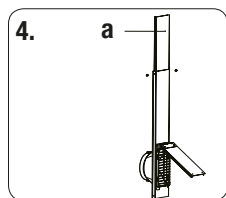

4.

3. Abra la hoja de la ventana y ponga el panel en el marco. Asegure el panel de la ventana (**b**) al marco con 2 tornillos.

4. Deslice el panel de ajuste para que encaje con la altura del marco de la ventana.

5. Asegure el panel de la ventana al marco con 3 tornillos.

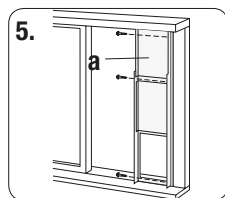

5.

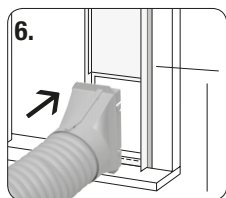

6.

6. Ponga la junta del conducto de descarga de calor en la apertura del panel de la ventana y fíjela.

Instalación en ventana corredera de 37,84" (950 mm) a 56,7" (1440 mm) de anchura interna incluidas

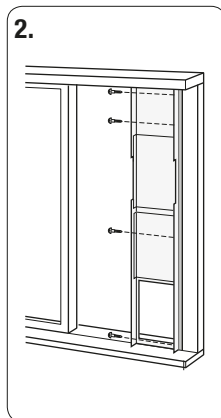
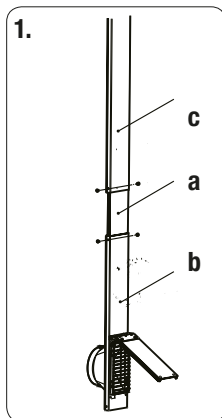

1. Fije el panel extensor (**c**) al panel de ajuste con los tornillos (**d**).
2. Abra la hoja de la ventana y ponga el panel de ventana (**b**) en el marco. Deslice los paneles de ajuste (**a**) extensión (**c**) para adaptarse a la altura del marco de la ventana. Asegure el panel de la ventana al marco con 4 tornillos.

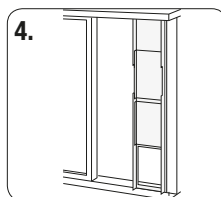
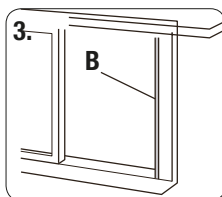

3. Corte la esponja **B** a la longitud adecuada y fíjela al marco de la ventana.

4. Cierre la ventana contra el panel.

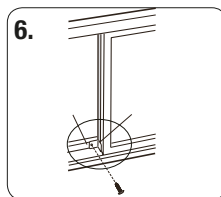
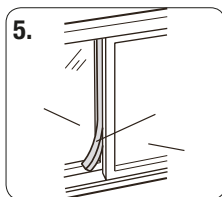

5. Corte la esponja **A** a la longitud adecuada y selle el espacio entre el lado izquierdo de la hoja de ventana interna y la hoja de ventana externa.

6. Fije la ventana interna con el soporte y el tornillo de forma que no pueda moverse horizontalmente.

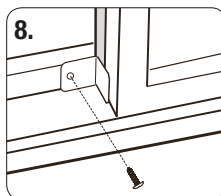
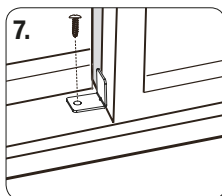

7. Marco de ventana de plástico.

8. Marco de ventana de madera.

VAŽNE SIGURNOSNE INFORMACIJE



- Ovaj uređaj mogu koristiti djeca starosti 8 godina i više i osobe smanjenih fizičkih, osjetilnih ili mentalnih sposobnosti i/ili s nedovoljno znanja i/ili iskustva, ako su pod nadzorom osobe koja je odgovorna za njihovu sigurnost ili su dobile upute o načinu uporabe uređaja i razumiju uključene opasnosti. Djeca ne smiju obavljati čišćenje i korisničko održavanje bez nadzora. Djeca se ne smiju igrati uređajem.
- Prije uporabe, provjerite odgovaraju li karakteristike električne mreže onima na uređaju (vidi tehničke podatke).
- Prije čišćenje ili održavanja klima uređaja, isključite klima uređaj i iskopčajte utikač iz utičnice.
- Pazite da kabel napajanja nije pritisnut tvrdim predmetima.
- Nemojte izvlačiti ili vući kabel napajanja za iskopčavanje iz utičnice ili za pomicanje klima uređaja.
- Nemojte umetati ili izvlačiti utikač mokrim rukama.
- Koristite uzemljenu utičnicu. Uvjerite se da je uzemljenje pouzdano.
- Ako je kabel napajanja oštećen, mora ga zamijeniti proizvođač ili njegov serviser ili slična kvalificirana osoba u cilju izbjegavanja opasnosti.
- Klima uređaj nikada ne pokrivajte ručnikom ili nečim sličnim. Pazite da na otvoru za ulaz zraka i otvoru za izlaz zraka nema prepreka.
- Održavajte udaljenost od najmanje 30 cm (12“) od zidova i prepreka.
- Ukoliko se dogodi nenormalno stanje (npr. miris paljevine), odmah iskopčajte napajanje i kontaktirajte lokalnog trgovca.
- Kada nitko ne pazi na uređaj, isključite ga i iskopčajte napajanje.
- Nemojte prskati ili polijevati vodu po klima uređaju ili daljinskom upravljaču, jer ga to može oštetiti.
- Ako se koristi drenažno crijevo, temperatura okoline ne može biti niža od 0° C. U suprotnom, uzrokovat će istjecanje vode na klima uređaju.
- Daleko od izvora vatre, zapaljivih i eksplozivnih predmeta.
- Djeci i osobama s invaliditetom nije dozvoljena uporaba uređaja bez nadzora.
- Ne dozvolite djeci da se igraju ili penju na klima uređaj.
- Nemojte stavljati ili vješati predmete s kojih kapa iznad klima uređaja.
- Nemojte sami popravljati ili rastavljati klima uređaj.
- Zabranite umetanje bilo kakvih predmeta u klima uređaj.
- Uređaj se mora postaviti tako da je utikač dostupan.
- Nikada ne naginjite i ne preokrećite klima uređaj.
- Uvjerite se da uređaj radi na stabilnoj i ravnoj površini.
- Izbjegavajte izlaganje uređaja direktnom sunčevom svjetlu.



- Klima uređaj se smije koristiti samo u temperaturnom području od 16° C do 35° C.
- Zatvorite vrata i prozore kada koristite uređaj kako biste poboljšali efekt hlađenja.
- Uređaj ne koristite u mokrim ili vlažnim okolinama.
- Uvjerite se da nema prepreka između uređaja i daljinskog upravljača. Nemojte ispuštati ili bacati daljinski upravljač. Daljinski upravljač ne uranjajte u nikakvu tekućinu, nemojte ga izlagati toplini ili direktnom sunčevom svjetlu.
- Baterije odložite na pravilan način. Obratite pažnju na utjecaj na okoliš prilikom odlaganja baterija. Nemojte ih bacati u kućanski otpad.
- Poštujte sigurnosne i druge napomene na baterijama i njihovoj ambalaži.
- Uklonite baterije koje cure i temeljito očistite odjeljak baterija. Izbjegavajte kontakt s očima i kožom.

Uporaba baterija:

- **OPREZ!** Opasnost od eksplozije kada se baterije ne zamijene ispravno. Zamjenske baterije moraju biti istog tipa. Obratite pažnju na pravilan polaritet.
- Baterije nemojte izlagati (paket baterija ili umetnute baterije) prekomjernoj toplini od sunčevog svjetla, vatri, itd. Zaštitite ih od mehaničkih udara. Čuvajte ih na suhom i čistom mjestu. Čuvajte ih izvan dohvat djece.
- Nemojte otvarati, rastavljati, odsijecati ili kratko spajati baterije. Nemojte koristiti stare i nove baterije zajedno.

Namjeravana uporaba

Ovaj uređaj je namijenjen samo za hlađenje, puhanje i odvlaživanje zraka. Uređaj je namijenjen za uporabu u kućanstvima ili sličnim nekomercijalnim prostorima kao što su trgovine, uredi i slične radne okoline, na seoskim gospodarstvima, od strane gostiju u hotelima, motelima i sličnim tipičnim okolinama za život, ili u prenoćištima s doručkom. Koristite ga samo u skladu s ovim uputama. Nepravilna uporaba je opasna i poništiti će sve jamstvene zahtjeve. Poštujte sigurnosne upute.

Odlaganje



Znak prekrížene kante za otpad zahtijeva odvojeno zbrinjavanje otpada koji sadrži električnu i elektroničku opremu (WEEE). Električni i elektronički uređaji mogu sadržavati opasne i po okoliš otrovne tvari. Ovaj uređaj i njegovu ambalažu nemojte odlagati u nesortirani kućanski otpad. Odložite ga u registriranom centru za prikupljanje električne i elektroničke opreme. Na ovaj način, doprinosite zaštiti resursa i okoliša. Za više informacija, kontaktirajte svog trgovca ili lokalne organe vlasti.

Pravilno odložite rabljene baterije. Spremnici za stare baterije nalaze se u trgovinama koje prodaju baterije i na gradskim mjestima za prikupljanje.

Korišteni simboli



Označava opasnu situaciju koja može dovesti do ozljeda ili oštećenja materijala.



Pažljivo pročitajte sve upute prije uporabe uređaja, i upute za uporabu sačuvajte za buduće potrebe.

Objašnjenje simbola

 **OPASNOST**

Ukazuje na opasnu situaciju koja će ako se ne izbjegne rezultirati smrću ili teškim ozljedama.

 **UPOZORENJE**

Ukazuje na opasnu situaciju koja ako se ne izbjegne može rezultirati smrću ili teškim ozljedama.

 **OPREZ**

Ukazuje na opasnu situaciju koja ako se ne izbjegne može rezultirati lakšim ili umjerenim ozljedama.

 **NAPOMENA**

Ukazuje na važne informacije koje se ne odnose na opasnost, a koriste se za ukazivanje na rizik od materijalne štete.



Ukazuje na opasnost kojoj bi se dodijelila signalna riječ UPOZORENJE ili OPREZ.

Klauzule o izuzećima

Proizvođač neće snositi odgovornost u slučaju tjelesnih ozljeda ili imovinskih šteta prouzročenih iz sljedećih razloga.

1. Oštećenje proizvoda uslijed nepropisne uporabe ili pogrešne uporabe proizvoda;
2. Preinaka, izmjena, održavanje ili uporaba proizvoda s drugom opremom bez pridržavanja uputa za uporabu koje je priložio proizvođač;
3. Nakon potvrde da je kvar proizvoda izravno prouzročen korozivnim plinom;
4. Nakon potvrde da su kvarovi proizvoda nastali uslijed nepropisnog rukovanja tijekom transporta proizvoda.
5. Rukovanje, popravak, održavanje jedinice bez pridržavanja korisničkog priručnika ili povezanih propisa;
6. Nakon potvrde da je problem ili spor prouzročen specifikacijom kvalitete ili radnim učinkom dijelova i komponenti koje su proizveli drugi proizvođači;
7. Oštećenje prouzročeno prirodnim katastrofama, lošim okruženjem uporabe ili višom silom.



Uređaj je napunjen zapaljivim plinom R290.



Prije postavljanja i uporabe uređaja najprije pročitajte korisnički priručnik.



Prije postavljanja uređaja najprije pročitajte priručnik za postavljanje.



Prije popravka uređaja najprije pročitajte servisni priručnik.

Napomene o rukovanju

Rashladno sredstvo

- Funkciju jedinice klima-uređaja osigurava cirkulacija posebnog rashladnog sredstva u sustavu. Korišteno rashladno sredstvo je posebno pročišćeni fluorid R290. Rashladno sredstvo je zapaljivo i bez mirisa. Osim toga u određenim okolnostima može dovesti do eksplozije.
- U usporedbi s uobičajenim rashladnim sredstvima, R290 je rashladno sredstvo koje ne zagađuje okoliš i ne oštećuje ozonski omotač. Utjecaj u pogledu učinka staklenika također je nizak. R290 ima vrlo dobra termodinamička svojstva koja omogućuju postizanje vrlo visoke energetske učinkovitosti. Jedinice stoga treba manje puniti.
- Za količinu punjenja rashladnog sredstva R290 pogledajte označnu pločicu.

UPOZORENJE!

- Uređaj je napunjen zapaljivim plinom R290.
- Uređaj treba postaviti, raditi i skladištiti u prostoriji površine poda veće od 15 m².
- Uređaj je potrebno skladištiti u prostoriji bez izvora paljenja koji kontinuirano rade. (na primjer: otvoreni plamen, uključen plinski uređaj ili uključena električna grijalica).
- Uređaj je potrebno skladištiti u dobro prozračenom području veličine prostorije koja odgovara području prostorije koje je navedeno za rad uređaja.
- Uređaj je potrebno skladištiti na način da se spriječi nastanak mehaničkog oštećenja.
- Kanali priključeni na uređaj ne smiju sadržavati izvor paljenja.
- Sve potrebne ventilacijske otvore držite očišćenima od zapreka.
- Nemojte probijati ili spaljivati uređaj.
- Imajte na umu da rashladna sredstva možda nemaju mirisa.
- Ne upotrebljavajte druga sredstva za ubrzavanje postupka odmrzavanja ili za čišćenje, osim sredstava koje je preporučio proizvođač.
- Servisiranje uređaja smije se obavljati samo prema preporuci proizvođača.
- Ako je potreban popravak, obratite se najbližem ovlaštenom servisnom centru. Svaki popravak kojeg obavi nekvalificirano osoblje može biti opasan.
- Potrebno je obratiti pozornost na sukladnost s nacionalnim propisima za plin.
- Pročitajte stručni priručnik.

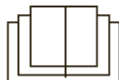

POŠTOVANI KORISNIČE

Čestitamo na kupovini vašeg mobilnog klima uređaja. Odvojite malo vremena kako biste pročitali ove upute. Čuvajte ih na sigurnom mjestu za buduće potrebe i eventualno ih predajte dalje zajedno s uređajem.

SADRŽAJ

Sigurnosne upute
Namjeravana uporaba
Odlaganje
Korišteni simboli
Električna shema
Pregled
Uporaba
Čišćenje i održavanje
Rješavanje problema

Instalacija
Sigurnosne upute za instalaciju
Pribor
Instalacija drenaže vode
Cijev za odvođenje topline
Testiranje uporabe
Tehnički podaci
Instalacija na prozor

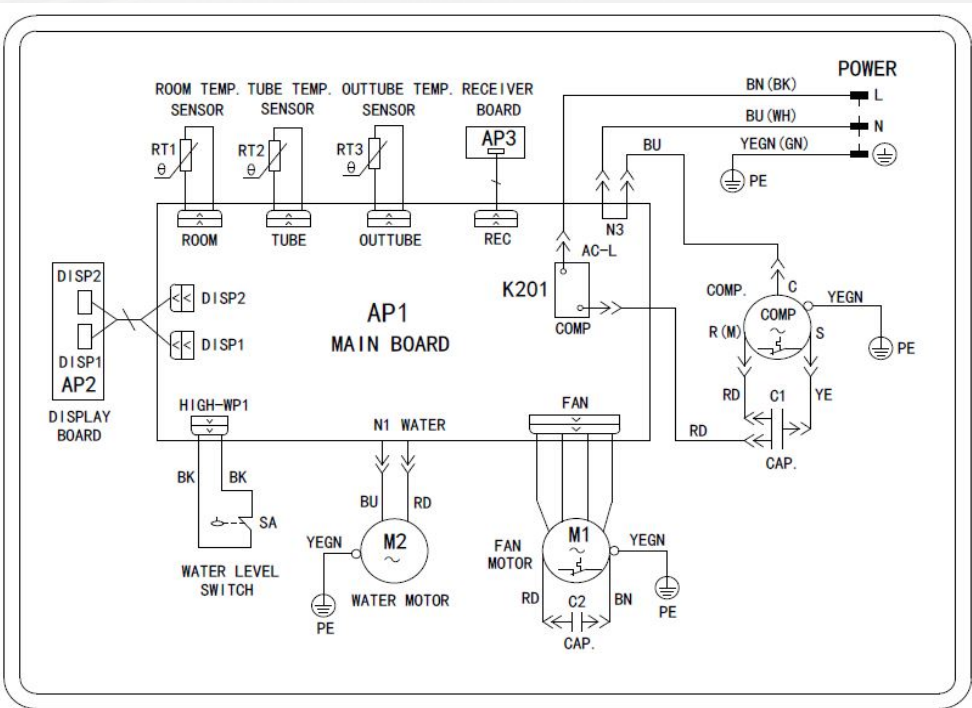

PREGLED

Klima uređaj

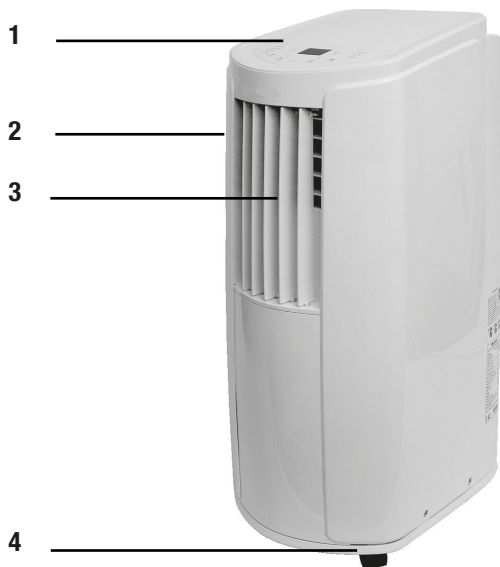

- 1 Upravljačka ploča
- 2 Vodeća rešetka
- 3 Zakretna rešetka
- 4 Kotač
- 5 Poklopac filtra
- 6 Ulaz zraka
- 7 Kopča
- 8 Srednji drenažni provrt
- 9 Žlijeb cijevi za odvođenje topline
- 10 Kabel napajanja
- 11 Donji drenažni provrt

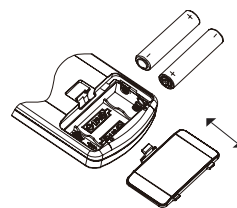
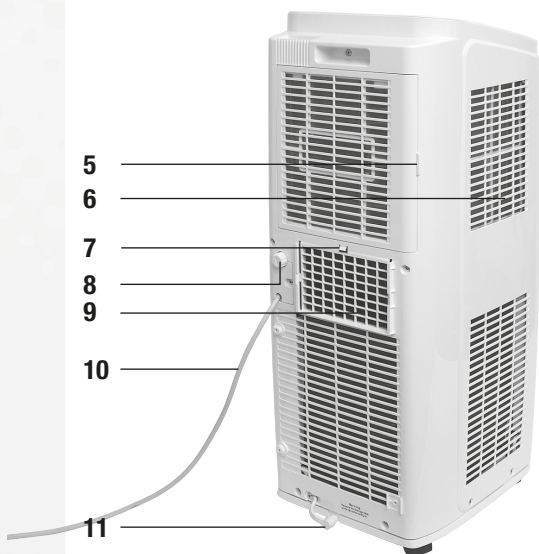

Umetanje baterija

Otvorite odjeljak baterija, umetnite AAA 1,5 V baterije i vratite poklopac. Obratite pažnju na oznaku polariteta!

Upravljačka ploča (1)

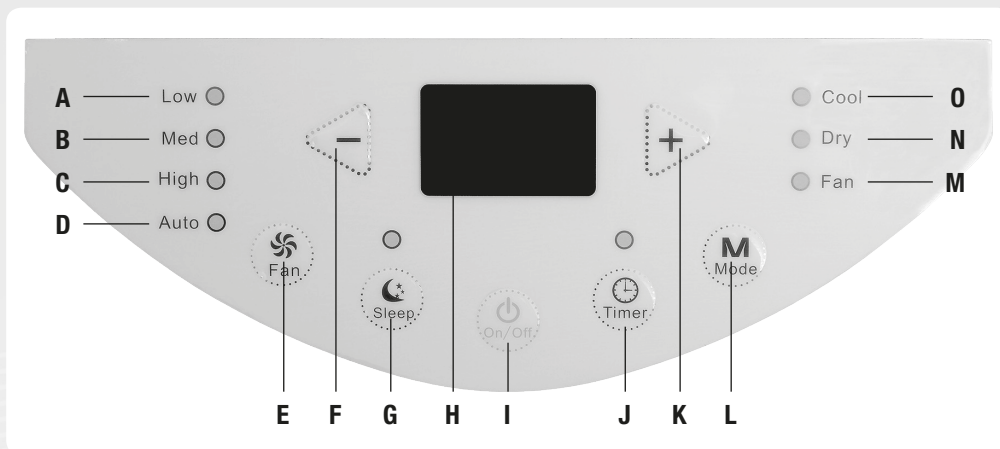

Daljinski upravljač (10)

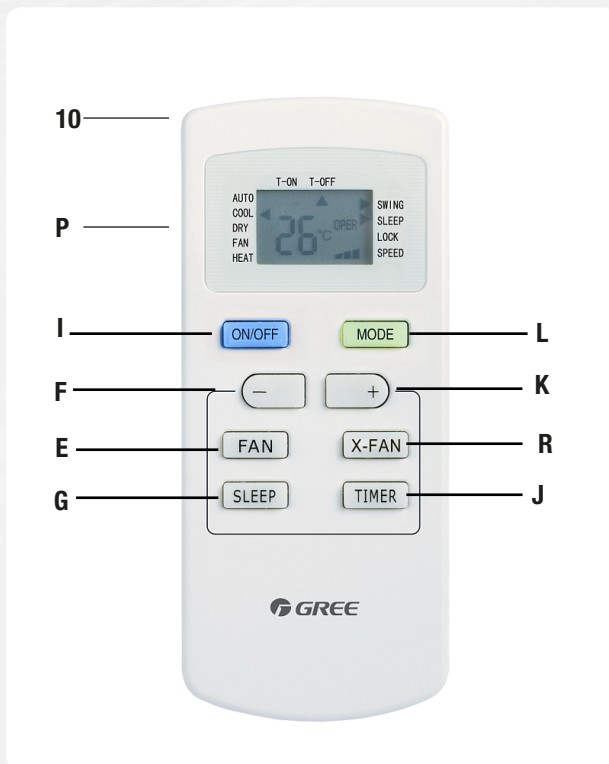

- A** Indikator niske brzine
- B** Indikator srednje brzine
- C** Indikator visoke brzine
- D** Indikator automatskog rada
- E** Gumb ventilatora
- F** - gumb
- G** Gumb spavanja
- H** Zaslon upravljačke ploče
- I** Gumb On/Off
- J** Gumb tajmera
- K** + gumb
- L** Gumb režima rada
- M** Indikator režima ventilatora
- N** Indikator režima sušenja
- O** Indikator režima hlađenja
- P** Zaslon daljinskog upravljača
- Q** Gumb uključivanja tajmera
- R** Gumb puhanja

UPORABA

Upravljačka ploča

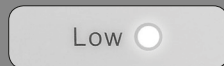
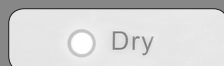

On / Off

Pritisnite jednom za uključivanje uređaja. Pritisnite ponovno za isključivanje. Funkcije tajmera i spavanja bit će prekinute, ostaje postavljeno predpodešeno vrijeme.

Mode

Pritišćite za odabir Automatski, Hlađenje, Sušenje, Ventilator i natrag na Automatski režim.

Prikazana je postavljena temperatura i može se promijeniti između 16° C i 30° C u koraku po 1° gumbima + i -.

Uređaj odvlažuje zrak, zaslon je isključen.

Uređaj samo ispuhuje zrak, zaslon upravljačke ploče je isključen. (Zadana postavka: Automatski režim, 25° C / 77° F)

Fan

Pritišćite za odabir brzine ventilatora u režimu hlađenja i ventilatora.

Zadano

Niska brzina

Srednja brzina

Visoka brzina. Za povratak na automatski, pritisnite ponovno.

Daljinski upravljač

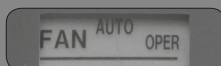
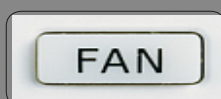
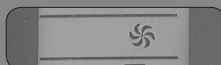
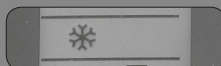
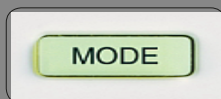

Upravljačka ploča



+/-

Pritisnite + ili - za postavljanje tajmera ili temperature, ovisno o režimu.



Timer

Upravljačka ploča:

Pritisnite gumb TIMER za ulazak u režim tajmera.

Pritišćite + ili - za podešavanje postavke tajmera.

Intervali:

30 min < 10 sati

60 min > 10 sati

Nakon 5 sekundi, postavka je potvrđena. Kontrolna lampica nastavlja svijetliti.

Za prekid, ponovno pritisnite gumb. Kontrolna lampica se gasi.

Daljinski upravljač:

Za postavljanje vremena pokretanja, pritišćite gumb TIMER ON sve dok simbol sata ne nestane. Pritisnite + ili - za interval od 1 minute. Držite za brzo kretanje naprijed.

Zaslon treperi 5 sekundi. Tijekom tog vremena pritisnite gumb TIMER ON za potvrdu. Ponovno pritisnite gumb za prekid režima tajmera.

Za postavljanje vremena završetka, postupite na isti način s gumbom TIMER OFF.

Daljinski upravljač

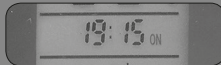
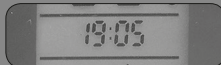

UPORABA

Upravljačka ploča

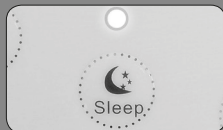

Sleep gumb

Pritisnite za uključivanje režima spavanja (samo za režim hlađenja.) Postavljena temperatura će rasti za 1° C unutar 1 sata, 2° C unutar 2 sata i zatim će ostati na toj temperaturi. Indikator spavanja ostaje uključen, svi ostali su isključeni.

Gumb puhanja

Pritisnite za uključivanje funkcije sušenja u režimu hlađenja ili odvlaživanja. Zaslom daljinskog upravljača prikazuje simbol puhanja. Pritisnite ponovno za isključivanje.

Kada uređaj isključujete pritiskom na gumb On/Off, ventilator će nastaviti raditi još 10 min. niskom brzinom. Za zaustavljanje tijekom tog vremena, pritisnite gumb puhanja.

Zaključavanje gumba

Istovremeno pritisnite gumb + i -. Gumbi će se zaključati, na zaslonu se pojavljuje ikona zaključavanja. Pritisnite ponovno za otključavanje.

Promjena između ° C i ° F

Uvjerite se da je uređaj isključen i istovremeno pritisnite gumb MODE i -.

Daljinski upravljač

SLEEP



X-FAN



16°C



MODE



61°F

ČIŠĆENJE I ODRŽAVANJE



Upozorenje:

Prije čišćenja klima uređaja, uvijek isključite uređaj i iskopčajte napajanje. Opasnost od električnog udara!



Vanjsko kućište i rešetka

Vanjsko kućište očistite mekanom krpom. Ako je potrebno, za brisanje koristite neutralna sredstva za čišćenje. Nikada ne koristite hlapljive tekućine ili prašak za ribanje. Rešetku očistite mekanom četkom.

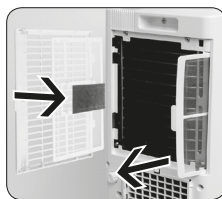

Očistite filtar

Otvorite poklopac i uklonite filtre. Filtre očistite toplom vodom i neutralnim sredstvom za čišćenje. Pustite da se u potpunosti osuši prije ponovnog umetanja. Nemojte ga izlagati toplini kako biste izbjegli deformiranje.

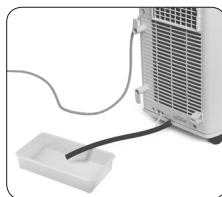
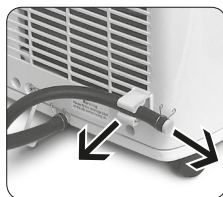

Uklanjanje prikupljene vode

Kada koristite drenažu iz donjeg provrta (vidi Instalacija):

- Drenažnu cijev izvucite iz kopče i izvucite čep.
- Nakupljenu vodu ispraznite u pogodan spremnik, vratite čep na drenažnu cijev i cijev učvrstite u kopču.
- Pričekajte približno 3 minute prije ponovnog uključivanja uređaja.

Oprez: Nemojte naginjati uređaj, uvijek ga držite u vodoravnom položaju.

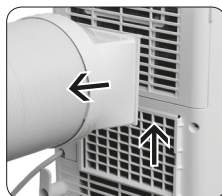
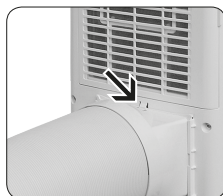

Očistite cijev za odvođenje topline

Kopču gurnite prema natrag i izvucite spojnicu c iz žlijeba. Uklonite cijev, očistite je i pustite da se u potpunosti osuši prije ponovne instalacije.

RJEŠAVANJE PROBLEMA

Problem	Mogući uzrok	Rješenje
Uređaj ne radi	Nema napajanja	Provjerite izvor napajanja
	Utikač je labav	Pravilno ukopčajte utikač
	Uređaj se prebrzo ponovno pokreće nakon zaustavljanja	Pričekajte 3 minute prije ponovnog uključivanja uređaja
Slabe performanse	Premala snaga	Provjerite izvor napajanja
	Filtar zraka je prljav	Očistite filtarski zrak
	Postavljena temperatura nije ispravna	Podesite postavku temperature
	Vrata ili prozori su otvoreni	Zatvorite vrata i prozore
Uređaj se ne može kontrolirati daljinskim upravljačem	Jake smetnje (statički pritisak, nestabilan napon)	Izvucite utikač, pričekajte 3 min, ponovno ga ukopčajte i uključite uređaj
	Daljinski upravljač je izvan dometa prijema	Nemojte prekoračiti udaljenost prijema od 8 m
	Blokirano preprekama	Uklonite sve prepreke između uređaja i daljinskog upravljača
	Niski napon baterije	Provjerite baterije daljinskog upravljača i po potrebi ih zamijenite
	U prostoriji postoji fluorescentna lampa	Isključite fluorescentnu lampu i pokušajte ponovno Pokušajte s daljinskim upravljačem blizu uređaja
Zrak ne izlazi	Blokiran ulaz ili izlaz zraka	Uklonite sve prepreke
	Uređaj se odmrzava (provjerite izvlačenjem filtra)	Uređaj će nastaviti rad nakon odmrzavanja
Temperatura se ne može podesiti	Tražena temperatura prekoračuje područje postavki	Ostanite unutar područja postavljanja od 16° C do 30° C
	Uređaj radi u automatskom režimu	Promijenite režim
Neuobičajen miris	Filtar je prljav	Očistite filtarski zrak
Neuobičajeni zvukovi	Smetnje od radio uređaja, groma, itd.	Izvucite utikač, pričekajte 3 min, ponovno ga ukopčajte i uključite uređaj
„PAPA“ zvuk	Zvuk trenja kojeg može uzrokovati promjena temperature	
Zvuk protjecanja vode	Zvuk protjecanja rashladnog sredstva unutar uređaja je normalan	

Iako se problem javlja i dalje, isključite uređaj, odmah iskopčajte napajanje i kontaktirajte servis.

Kod kvara	Uzrok	Rješenje
H8	Kućište je puno vode	<ul style="list-style-type: none"> •Uklonite vodu. •Ako se kvar javlja i dalje, kontaktirajte servis
F1	Kvar senzora temperature okoline	Kontaktirajte servis
F2	Kvar senzora temperature isparivača	Kontaktirajte servis
F0	Rashladno sredstvo istječe Sustav je blokiran	<ul style="list-style-type: none"> •Izvucite utikač, pričekajte 30 min, ponovno ga umetnite i uključite uređaj •Ako kvar postoji i dalje, kontaktirajte servis
H3	Kompresor je preopterećen	•Provjerite temperaturu okoline i vlažnost. Temperatura okoline ne smije prekoračiti 35° C
E8	Kvar preopterećenja	<ul style="list-style-type: none"> •Provjerite jesu li isparivač ili kondenzator blokirani predmetima. Uklonite bilo kakve prepreke, izvucite utikač, pričekajte 3 min, ponovno ga ukopčajte i uključite uređaj •Ako se kvar javlja i dalje, kontaktirajte servis
F4	Senzor temperature vanjske cijevi ima prekinut strujni krug / kratki spoj	Kontaktirajte servis



Upozorenje

Isključite klima uređaj, odmah iskopčajte napajanje i kontaktirajte servis ako je kabel napajanja pregrijan ili oštećen, ili postoji istjecanje vode. Nemojte pokušavati sami popraviti uređaj! Opasnost od električnog udara i požara!

Provjerite nakon uporabe:

Odspojite izvor napajanja.
Očistite filter i vanjsko kućište.
Ispustite vodu nakupljenu u kućištu.

SIGURNOSNE UPUTE ZA INSTALACIJU

- Držite dalje od snažnih izvora topline, para, zapaljivih, sumpornih ili eksplozivnih plinova.
- Držite dalje od visokofrekvencijskih uređaja (kao što su aparat za zavarivanje, medicinska oprema).
- Uređaj ne koristite u mokrim ili vlažnim okolinama.
- Prepreke držite dalje od ulaza i izlaza zraka.
- Uvjerite se da buka i izlazna struja zraka ne ometaju susjedstvo.
- Držite dalje od fluorescentnih lampi.
- Nemojte koristiti uređaj u praonici.
- Poštujte nacionalne sigurnosne propise prilikom instalacije uređaja.
- Ako je kabel napajanja oštećen, mora ga zamijeniti proizvođač, njegov serviser ili slična kvalificirana osoba u cilju izbjegavanja opasnosti. Nikada ne koristite uređaj s oštećenim kablom napajanja.
- Uređaj uvijek priključite na uzemljenu utičnicu.
- Obavezno iskopčajte napajanje tijekom instalacije i prije čišćenja i održavanja.



Mjesto instalacije

Prilikom instalacije klima uređaja, održavajte udaljenost od najmanje 30 cm do zidova i prepreka u svim smjerovima.

PRIBOR

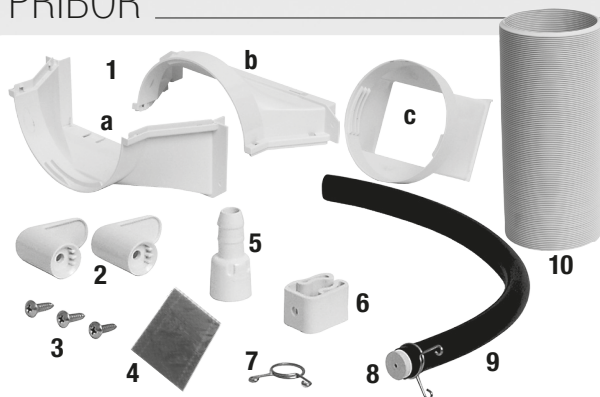

- 1 Spojni dijelovi a i b i c
- 2 2x kuka za kabel
- 3 3x vijak
- 4 Ugljični filter
- 5 Adapter cijevi ispusta
- 6 Kopča cijevi
- 7 Obujmica cijevi
- 8 Gumeni čep
- 9 Cijev za drenažu
- 10 Cijev za odvođenje topline

Za više pribora pogledajte "Instalacija ploče prozora"

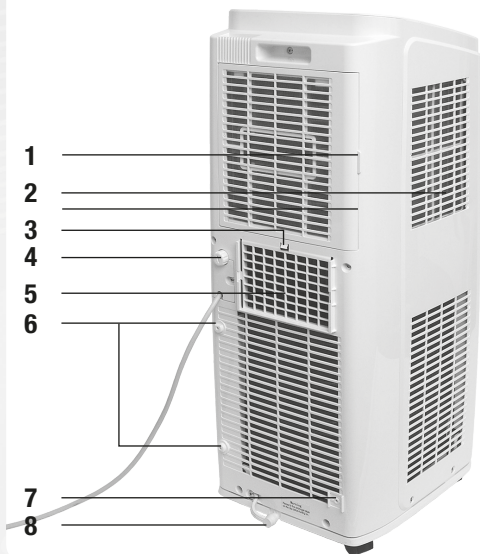

- 1 Poklopac filtra
- 2 Ulaz zraka
- 3 Srednji drenažni priključak
- 4 Kopča
- 5 Žlijeb cijevi za odvođenje topline
- 6 Pričvrstne točke kuka za učvršćenje kabela
- 7 Pričvrstna točka kopče drenažne cijevi
- 8 Donji drenažni priključak

Instalacija kuka za kabel

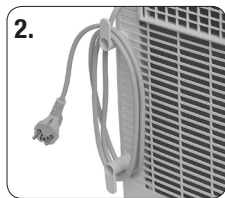
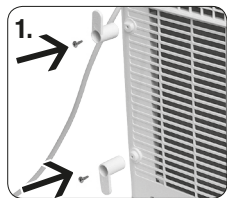

Kuke za kabel učvrstite na pričvrstne točke vijcima kao što je prikazano na slici 1. Kabel napajanja namotajte oko kuka za kabel kao što je prikazano na slici 2.

INSTALACIJA DRENAŽE VODE

Koristite opciju drenaže na donjem drenažnom priključku

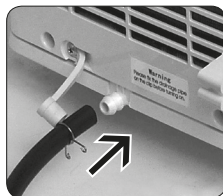
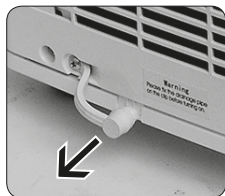

Uklonite gumeni čep s drenažnog priključka. Drenažnu cijev gurnite preko drenažnog priključka dok priključak ne bude u potpunosti umetnut u cijev.

Drenažnu cijev učvrstite na drenažni priključak obujmicom cijevi.

Instalacija kopče cijevi

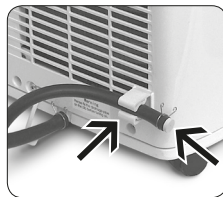

Za učvršćenje drenažne cijevi, kopču drenažne cijevi ugradite na pričvršnu točku dolje desno na stražnjoj strani i pritegnite vijkom.

Gumeni čep stavite u drenažnu cijev, učvrstite ga obujmicom cijevi i drenažnu cijev umetnite u kopču cijevi.

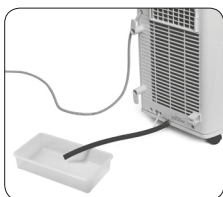
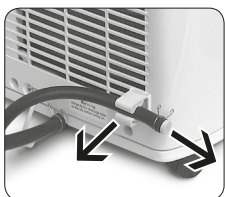

Uklanjanje prikupljene vode

Kada koristite drenažu iz donjeg provrta (vidi Instalacija):

- Drenažnu cijev izvucite iz kopče i izvucite čep.
- Nakupljenu vodu ispraznite u pogodan spremnik, vratite čep na drenažnu cijev i cijev učvrstite u kopču.
- Pričekajte približno 3 minute prije ponovnog uključivanja uređaja.

Opres: Nemojte naginjati uređaj, uvijek ga držite u vodoravnom položaju.

Koristite opciju drenaže na srednjem drenažnom priključku

Prikupljena voda se može automatski isprazniti iz srednjeg drenažnog priključka u podni ispust priključivanjem crijeva s unutarnjim promjerom 14 mm (nije dio sadržaja).

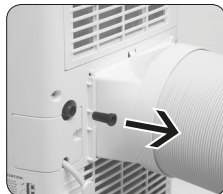
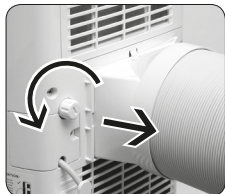

Uklonite čep s drenažnog priključka zakretanjem suprotno od kazaljki na satu.

Uklonite gumeni čep iz griča.

Navijte drenažnu cijev na priključak zakretanjem u smjeru kazaljki na satu.

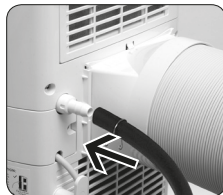
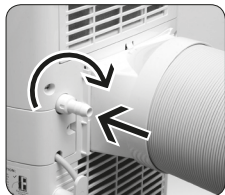

Drenažnu cijev gurnite na adapter i učvrstite je obujmicom cijevi.

Pažnja:

Klima uređaj postavite na vodoravnu površinu, uvjerite se da crijevo nije začepljeno i da je usmjereno prema dolje. U suprotnom, nepravilno ispražnjena voda može napuniti kućište i uzrokovati isključivanje uređaja. Ako se to dogodi, ispraznite vodu iz kućište i provjerite pravilnu lokaciju i postavljanje crijeva.

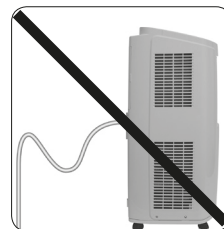
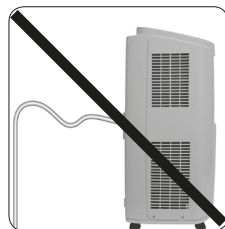
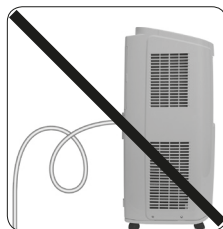
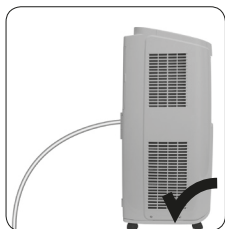

CIJEV ZA ODVOĐENJE TOPLINE

Ugradite cijev za odvođenje topline

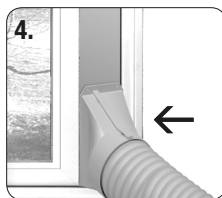
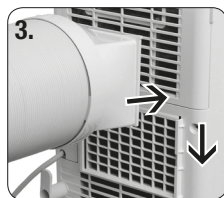
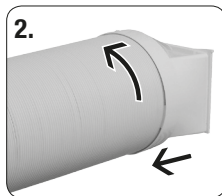
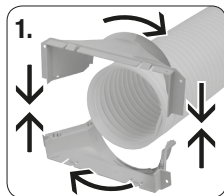

Sastavljanje:

1. Spojite dijelove **a** i **b** snažnim pritiskom. Obratite pažnju na pričvrstne točke dijelova **a** i **b**. Spojnicu učvrstite na cijev za odvođenje topline laganim zakretanjem u smjeru kazaljki na satu.
2. Spojnicu **c** učvrstite na drugoj strani cijevi za odvođenje topline laganim zakretanjem u smjeru kazaljki na satu.
3. Umetnite spojnicu **c** s "TOP" stranom prema gore u žlijeb dok se ne čuje klik.

Instalacija

Za učinkovito hlađenje, cijev za odvođenje topline treba biti što je moguće kraća i sa što je moguće manje savijanja kako bi se osiguralo mirno odvođenje topline.

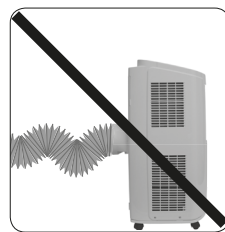
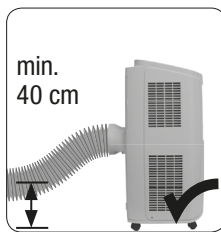
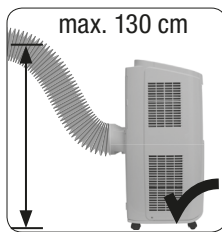
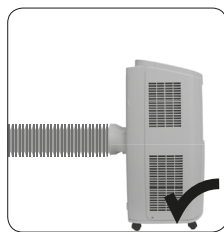

Duljina cijevi za odvođenje topline ne smije biti veća od 1 m.
Prilikom instalacije uređaja na zid, uvjerite se da je izlazni provrt približno 40 cm do 130 cm od poda.
Nemojte je produljivati spajanjem s drugom cijevi za odvođenje topline.
Nemojte je previše savijati, jer to može uzrokovati kvar

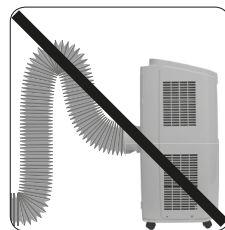

TESTIRANJE UPORABE

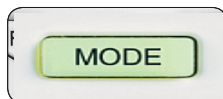
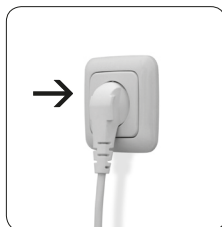

1. Uređaj ukopčajte u zidnu utičnicu.
2. Pritisnite gumb ON/OFF na daljinskom upravljaču za uključivanje uređaja.
3. Pritisnite gumb MODE i odaberite AUTO, COOL, DRY i FAN i provjerite radi li uređaj normalno.

Napomena: Ako je temperatura okoline ispod 16° C, uređaj ne može raditi u režimu hlađenja.

INSTALACIJA PLOČE PROZORA

Pribor za instalaciju ploče prozora

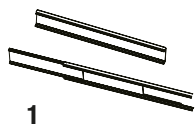

1



2



3



4

- 1 Okvir prozora (3)
- 2 Držač prozora
- 3 Spužva A
- 4 Spužva B (2)

Opcijski pribor



5



6



7

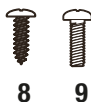

8



9



12



11



10

- 5 Oslonac (2)
- 6 Štitnik za kišu
- 7 Zaštitna rešetka
- 8 Vijak (2)
- 9 Vijak (4x)
- 10 Podloška (4x)
- 11 Elastična podloška (4x)
- 12 Matica (4x)

Instalacija na klizno krilo prozora visine manje od 520 mm (20,5“)

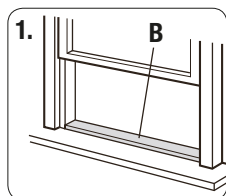

1.

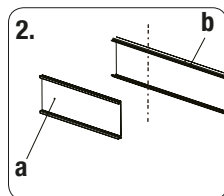

2.

1. Odrežite spužvu B (ljepljiva) na odgovarajuću duljinu i pričvrstite je na krilo prozora.

2. Uklonite ploču za podešavanje (a) s ploče prozora (b), i odrežite ploču prozora na istu širinu kao i prozor.

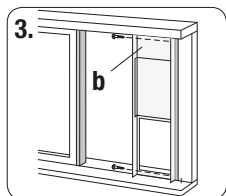

3.

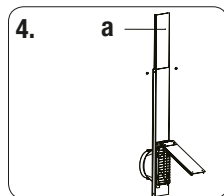

4.

3. Otvorite krilo prozora i postavite ploču prozora na okvir prozora. Učvrstite ploču prozora (b) na okvir prozora pomoću 2 vijka.

4. Podesivu ploču pomaknite tako da odgovara visini okvira prozora.

5. Učvrstite ploču prozora na okvir prozora pomoću 3 vijka.

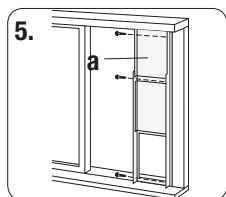

5.

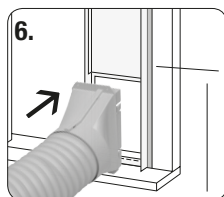

6.

6. Spojnicu cijevi za odvođenje topline postavite u otvor ploče prozora i pritegnite je.

Instalacija na klizni okvir prozora 950 mm (378,4") do 1440 mm (56,7") unutarnje širine uključivo

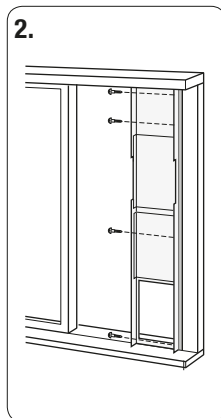
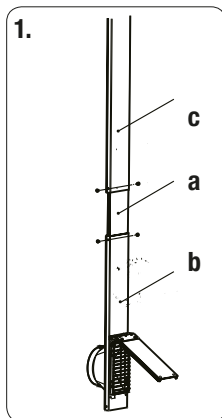

1. Učvrstite produžnu ploču (**c**) na ploču za podešavanje vijcima (**d**).
2. Otvorite krilo prozora i postavite ploču prozora (**b**) na okvir prozora. Pomaknite ploče za podešavanje (**a**) i produženje (**c**) kako bi dogovarale visini okvira prozora. Učvrstite ploču prozora na okvir prozora pomoću 4 vijka.

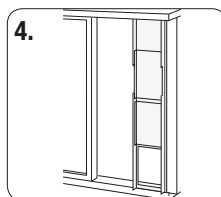
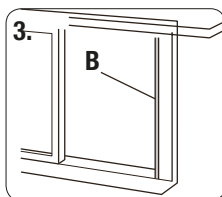

3. Odrežite spužvu **B** na odgovarajuću duljinu i pričvrstite je na krilo prozora.
4. Sigurno zatvorite prozor na ploču prozora.

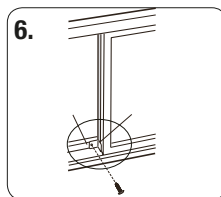
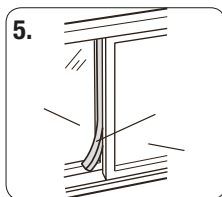

5. Odrežite spužvu **A** na odgovarajuću duljinu i zabrtvite preoz između lijeve strane unutarnjeg krila prozora i vanjskog krila prozora.
6. Unutarnji prozor fiksirajte držačem prozora i vijkom, tako da ne može klizati vodoravno.

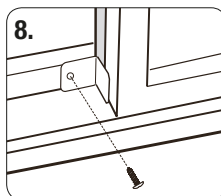
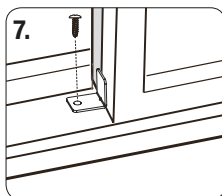

7. Plastični okvir prozora.
8. Drveni okvir prozora.

FONTOS BIZTONSÁGI INFORMÁCIÓK



- A készüléket a 8. életévüket betöltött gyermekek, illetve korlátozott testi, érzékszervi vagy szellemi képességgel bíró, valamint megfelelő tapasztalattal és tudással nem rendelkező személyek csak felügyelet mellett, illetve abban az esetben használhatják, ha tájékoztatták őket a készülék biztonságos használatáról, és megértik az ezzel járó kockázatokat. A tisztítást és a felhasználói karbantartást felügyelet nélkül nem végezhetik gyerekek. Gyerekek nem játszhatnak a készülékkel.
- A használat előtt ellenőrizze, hogy az áramellátás paraméterei megfelelnek a készülék specifikációinak (lásd a műszaki adatokat).
- A légkondicionáló tisztítása vagy karbantartása előtt kapcsolja ki a készüléket, és húzza ki a hálózati csatlakozót.
- Ügyeljen rá, hogy ne nyomja meg kemény tárgyakkal a tápkábelt.
- Ne húzza a tápkábelt a hálózati csatlakozó kihúzásakor vagy a légkondicionáló mozgatásakor.
- Ne dugja be vagy húzza ki a hálózati csatlakozót nedves kézzel.
- Használjon földelt hálózati áramforrást. Győződjön meg arról, hogy a földelés megbízható.
- Ha a tápkábel megsérült, azt a veszély elkerülése érdekében a gyártónak vagy szervizének illetve más szakképzett személynek kell kicserélnie.
- Ne takarja le a légkondicionálót törölközővel vagy más hasonlóval. A légbemeneti és kimeneti nyílásokat tartsa akadálymentesen.
- Tartson legalább 12" (30 cm) távolságot a falaktól és akadályoktól.
- Ha rendellenes dolgot tapasztal (pl. égett szag), először válassza le a készüléket az elektromos hálózatról, és lépjen kapcsolatba a helyi forgalmazóval.
- Ha senki nem ügyel a készülékre, kapcsolja ki, és válassza le a hálózatról.
- Ne fröcsköljön vagy öntsön vizet a légkondicionálóra vagy a távirányítóra, mivel ezzel károsítja azokat.
- Ha lefolyótömlőt használ, a környezeti hőmérséklet nem csökkenhet 0°C alá. Máskülönben vízszivárgást okoz a légkondicionálóban.
- Tartsa távol a tűzforrásoktól, a gyúlékony és robbanásveszélyes tárgyaktól.
- Gyerekek és fogyatékos személyek számára nem engedélyezett a készülék felügyelet nélküli használata.
- Ne hagyja, hogy a gyermekek játéknak tekintsék vagy felmásszanak a légkondicionálóra.
- Ne helyezzen vagy akasszon csepegtető tárgyakat a légkondicionáló fölé.
- Egyedül ne javítsa, illetve szerelje szét a készüléket.
- Tilos bármilyen tárgy behelyezése a légkondicionálóba.



- A készüléket úgy kell elhelyezni, hogy a hálózati csatlakozó hozzáférhető legyen.
- Ne döntse meg vagy fordítsa fel a légkondicionálót.
- Ügyeljen arra, hogy a készüléket stabil és vízszintes felületen működtesse.
- Kerülje el, hogy a készülék közvetlen napfénynek legyen kitéve.
- A légkondicionáló csak 16° és 35° C közötti hőmérséklet-tartományban működtethető.
- Zárja be az ajtókat és ablakokat a készülék működtetése közben, hogy növelje a hűtési teljesítményt.
- Ne használja a készüléket vizes vagy párás környezetben.
- Ügyeljen arra, hogy ne legyen semmilyen akadály a készülék és a távirányító között. Ne ejtse vagy dobja le a távirányítót. Ne merítse semmilyen folyadékba a távirányítót, ne tegye ki hónek vagy közvetlen napfénynek.
- Tartsa tisztán és szárazon. Tartsa távol a gyerekektől.
- Ne nyissa fel, szedje szét, vágja fel vagy zárja rövidre az elemeket. Ne használjon együtt egyszerre új és régi elemeket.
- Megfelelően ártalmatlanítsa az elemeket. Figyeljen oda a környezetvédelmi szempontokra az elemek ártalmatlanításakor. Ne dobja ki az elemeket a háztartási hulladékkal.
- Figyeljen az elemeken és a csomagolásukon található biztonsági és egyéb megjegyzésekre.
- Távolítsa el a szivárgó elemeket az elemtartóból, és alaposan tisztítsa ki az elemtartót. Kerülje a termék szemmel és bőrrel való érintkezését.

Elemek használata:

- **FIGYELEM!** Robbanásveszély lép fel, ha az elemeket nem megfelelően cseréli ki. Csak ugyanolyan típusú elemekre cserélje. Figyeljen oda a megfelelő polaritására.
- Ne tegye ki az elemeket (akkumulátor vagy behelyezett elemek) napfényből, tűzből stb. eredő túlzott hőnek. Védje a mechanikus sérülé-

Objašnjenje simbola

 **OPASNOST**

Ukazuje na opasnu situaciju koja će ako se ne izbjegne rezultirati smrću ili teškim ozljedama.

 **UPOZORENJE**

Ukazuje na opasnu situaciju koja ako se ne izbjegne može rezultirati smrću ili teškim ozljedama.

 **OPREZ**

Ukazuje na opasnu situaciju koja ako se ne izbjegne može rezultirati lakšim ili umjerenim ozljedama.

 **NAPOMENA**

Ukazuje na važne informacije koje se ne odnose na opasnost, a koriste se za ukazivanje na rizik od materijalne štete.



Ukazuje na opasnost kojoj bi se dodijelila signalna riječ UPOZORENJE ili OPREZ.

Klauzule o izuzećima

Proizvođač neće snositi odgovornost u slučaju tjelesnih ozljeda ili imovinskih šteta prouzročenih iz sljedećih razloga.

1. Oštećenje proizvoda uslijed nepropisne uporabe ili pogrešne uporabe proizvoda;
2. Preinaka, izmjena, održavanje ili uporaba proizvoda s drugom opremom bez pridržavanja uputa za uporabu koje je priložio proizvođač;
3. Nakon potvrde da je kvar proizvoda izravno prouzročen korozivnim plinom;
4. Nakon potvrde da su kvarovi proizvoda nastali uslijed nepropisnog rukovanja tijekom transporta proizvoda.
5. Rukovanje, popravak, održavanje jedinice bez pridržavanja korisničkog priručnika ili povezanih propisa;
6. Nakon potvrde da je problem ili spor prouzročen specifikacijom kvalitete ili radnim učinkom dijelova i komponenti koje su proizveli drugi proizvođači;
7. Oštećenje prouzročeno prirodnim katastrofama, lošim okruženjem uporabe ili višom silom.



Uređaj je napunjen zapaljivim plinom R290.



Prije postavljanja i uporabe uređaja najprije pročitajte korisnički priručnik.



Prije postavljanja uređaja najprije pročitajte priručnik za postavljanje.



Prije popravka uređaja najprije pročitajte servisni priručnik.

Napomene o rukovanju

Rashladno sredstvo

- Funkciju jedinice klima-uređaja osigurava cirkulacija posebnog rashladnog sredstva u sustavu. Korišteno rashladno sredstvo je posebno pročišćeni fluorid R290. Rashladno sredstvo je zapaljivo i bez mirisa. Osim toga u određenim okolnostima može dovesti do eksplozije.
- U usporedbi s uobičajenim rashladnim sredstvima, R290 je rashladno sredstvo koje ne zagađuje okoliš i ne oštećuje ozonski omotač. Utjecaj u pogledu učinka staklenika također je nizak. R290 ima vrlo dobra termodinamička svojstva koja omogućuju postizanje vrlo visoke energetske učinkovitosti. Jedinice stoga treba manje puniti.
- Za količinu punjenja rashladnog sredstva R290 pogledajte označnu pločicu.

UPOZORENJE!

- Uređaj je napunjen zapaljivim plinom R290.
- Uređaj treba postaviti, raditi i skladištiti u prostoriji površine poda veće od 15 m².
- Uređaj je potrebno skladištiti u prostoriji bez izvora paljenja koji kontinuirano rade. (na primjer: otvoreni plamen, uključen plinski uređaj ili uključena električna grijalica).
- Uređaj je potrebno skladištiti u dobro prozračenom području veličine prostorije koja odgovara području prostorije koje je navedeno za rad uređaja.
- Uređaj je potrebno skladištiti na način da se spriječi nastanak mehaničkog oštećenja.
- Kanali priključeni na uređaj ne smiju sadržavati izvor paljenja.
- Sve potrebne ventilacijske otvore držite očišćenima od zapreka.
- Nemojte probijati ili spaljivati uređaj.
- Imajte na umu da rashladna sredstva možda nemaju mirisa.
- Ne upotrebljavajte druga sredstva za ubrzavanje postupka odmrzavanja ili za čišćenje, osim sredstava koje je preporučio proizvođač.
- Servisiranje uređaja smije se obavljati samo prema preporuci proizvođača.
- Ako je potreban popravak, obratite se najbližem ovlaštenom servisnom centru. Svaki popravak kojeg obavi nekvalificirano osoblje može biti opasan.
- Potrebno je obratiti pozornost na sukladnost s nacionalnim propisima za plin.
- Pročitajte stručni priručnik.

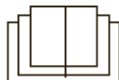

TISZTELT ÜGYFELÜNK

Gratulálunk a mobil légkondicionáló megvásárlásához. Kérjük, szánjon időt ezen használati útmutató elolvasására. Tartsa biztonságos helyen a jövőbeni felhasználás érdekében, és mellékelje a készülékhez, amikor továbbadja azt.

TARTALOMJEGYZÉK

Biztonsági útmutató
Rendeltetésszerű használat
Ártalmatlanítás
A kézikönyvben használt szimbólumok
Elektromos kapcsolási rajz
Áttekintés
Használat
Tisztítás és karbantartás
Hibaelhárítás

Üzembe helyezés
Szerelési biztonsági útmutató
Kiegészítők
A vízfolyó felszerelése
A hőelvezető cső
Működési teszt
Műszaki adatok
Ablakba szerelés

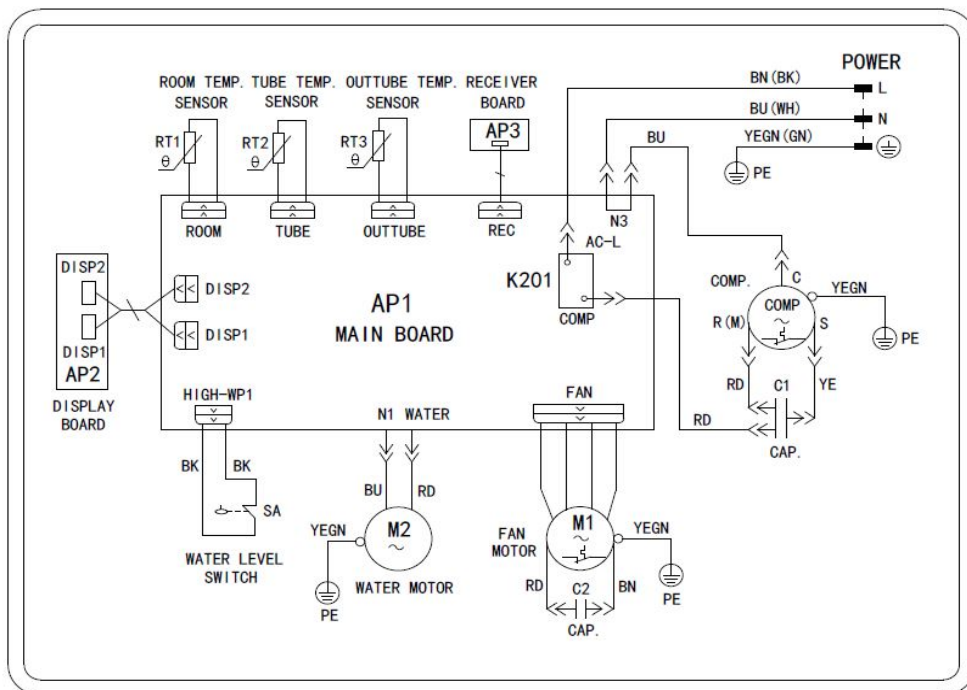

ÁTTEKINTÉS

Légkondicionáló

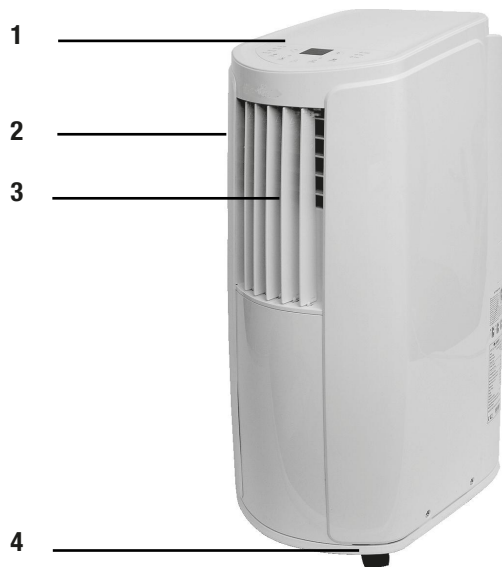

- 1 Vezérlőpult
- 2 Vezetőrács
- 3 Mozgó rács
- 4 Görgő
- 5 Szűrőfedél
- 6 Légbemenet
- 7 Rögzítőkapocs
- 8 Középső lefolyónyílás
- 9 A hőelvezető cső hornya
- 10 Tápkábel
- 11 Alsó lefolyónyílás

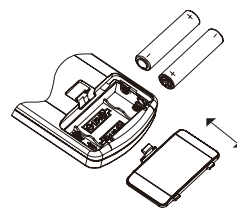
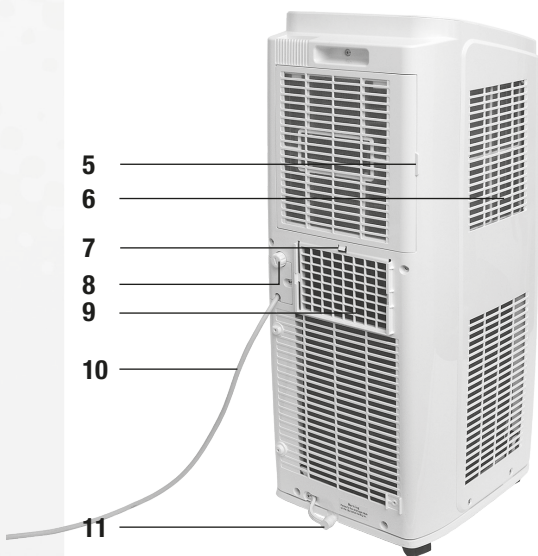

Az elemek behelyezése

Nyissa fel az elemtartót, helyezzen be AAA 1,5 V-os elemeket, és helyezze vissza a fedelet. Figyeljen oda az elemek polaritás jelzésére!

Vezérlőpult (1)

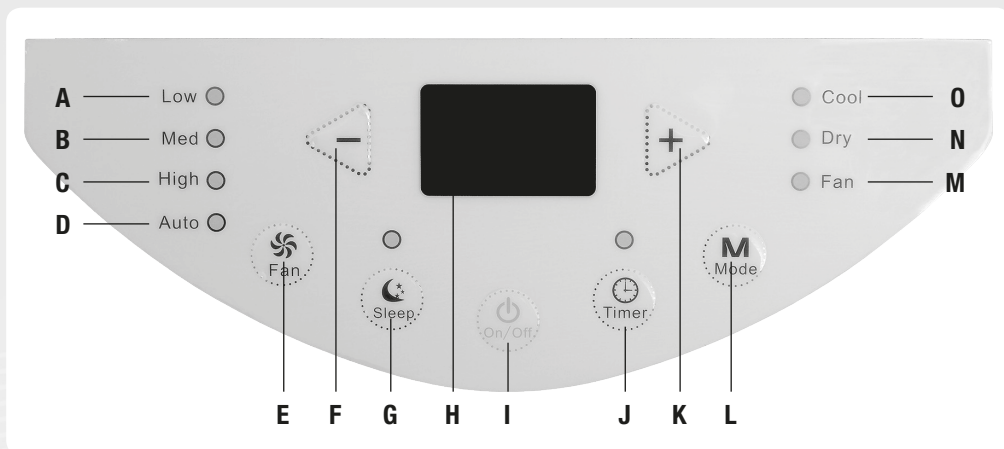

Távírányító (10)

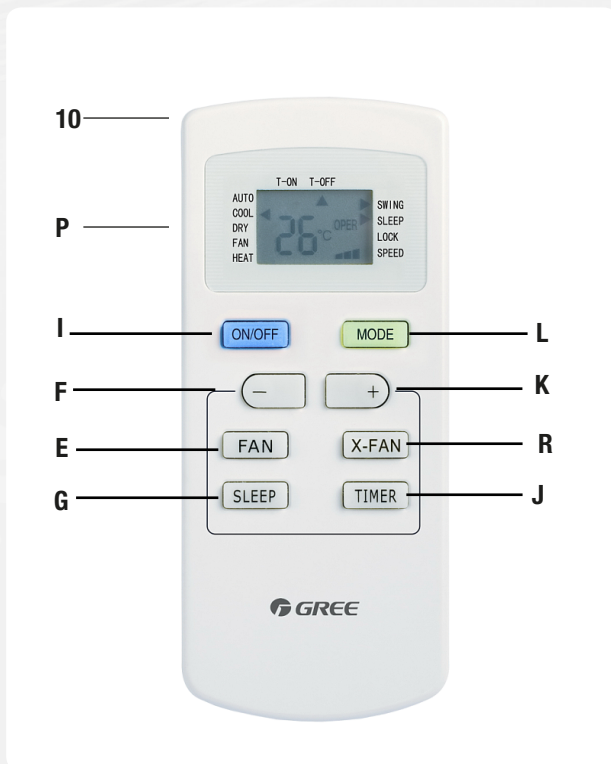

- A Alacsony fordulatszám jelzőlámpa
- B Közepes fordulatszám jelzőlámpa
- C Magas fordulatszám jelzőlámpa
- D Automatikus jelzőlámpa
- E Ventilátor gomb
- F - gomb
- G Elalvás gomb
- H Vezérlőpult kijelzője
- I Be-/kikapcsoló gomb
- J Időzítő gomb
- K + gomb
- L Üzem mód gomb
- M Ventilátor üzemmód jelzőlámpa
- N Száraz üzemmód jelzőlámpa
- O Hűtés üzemmód jelzőlámpa
- P Távírányító kijelzője
- Q Időzítő be gomb
- R Fűvás gomb

HASZNÁLAT

Vezérlőpult

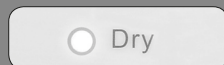

On/Off (Be/Ki)

Nyomja meg egyszer a készülék bekapcsolásához. A készülék kikapcsolásához nyomja meg újra. Az Időzítő és Elalvás funkciók kikapcsolódnak, a beállított idő beállítva marad.

Mode (Üzem mód)

Nyomja meg többször egymás után az Automatik, Hűvös, Száraz, Ventilátor üzemmód, majd újra az Automatikus üzemmód beállításához.

Megjelenik a beállított hőmérséklet, és 16 °C és 30 °C között módosítható 1 ' lépésekben a + és - gombokkal.

A készülék páráatlanítja a levegőt, a kijelző kikapcsol.

A készülék csak a levegőt fújja, a vezérlőpult kijelzője kikapcsol.
(Alapértelmezett beállítás: Automatikus üzemmód, 25° C / 77° F)

Fan (Ventilátor)

Nyomja meg többször egymás után a ventilátor fordulatszámának kiválasztásához Hűtés és Ventilátor üzemmódban.

Alapértelmezett

Alacsony fordulatszám

Közepes fordulatszám

Magas fordulatszám. Nyomja meg újra az Automatikus üzemmódra való visszatéréshez.

Távírányító

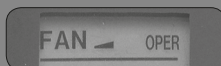
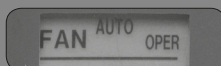
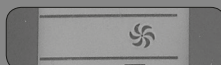
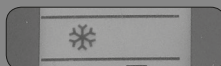
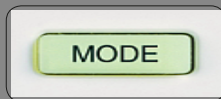

Vezérlőpult



+/-

Nyomja meg a + vagy – gombot az időzítő vagy a hőmérséklet beállításához az üzemmódtól függően.



Timer (Időzítő)

Vezérlőpult:

Nyomja meg a TIMER (IDŐZÍTŐ) gombot az időzítő üzemmódba való belépéshez.

Nyomja meg a + vagy – gombot az időzítő beállítás módosításához.

Intervallumok:

30 perc < 10 óra

60 perc > 10 óra

5 másodperc elteltével a beállítás megerősítésre kerül. A jelzőlámpa tovább világít.

Nyomja meg újra a gombot a törléshez. A jelzőlámpa kikapcsol.

Távirányító:

Bekapcsolási idő beállításához nyomja meg a TIMER ON (IDŐZÍTŐ BE) gombot, amíg az óra szimbólum el nem tűnik. Nyomja meg egyszer a + vagy – gombot az 1 perces intervallumhoz. Tartsa lenyomva a gyors előrehaladáshoz.

A kijelző 5 másodpercig villog. Nyomja meg a TIMER ON (IDŐZÍTŐ BE) gombot ezen idő alatt a megerősítéshez. Nyomja meg újra a gombot az Időzítő üzemmód kikapcsolásához.

Kikapcsolási idő beállításához ugyanígy járjon el a TIMER OFF (IDŐZÍTŐ KI) gombbal.

Távirányító



HASZNÁLAT

Vezérlőpult

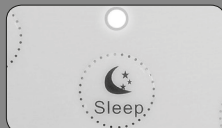

Sleep (Elalvás) gomb

Nyomja meg az elalvás üzemmódba lépéshez (csak hűtés üzemmódban). Az előre beállított hőmérséklet 1 órán belül 1 °C-ot emelkedik, 2 órán belül 2° C-ot, majd ezen a hőmérsékleten marad. Az elalvás jelzőlámpa világítani fog, az összes többi kikapcsol.

Blow (Fűvás) gomb

Nyomja meg a szárítás funkció bekapcsolásához hűtés vagy páratlanítás üzemmódban. A távirányító kijelzőjén megjelenik a Fűvás szimbólum.

Nyomja meg újra a kikapcsoláshoz.

A készüléknek a Be/Ki gombbal való kikapcsolásakor a ventilátor alacsony fordulatszámon további 10 percig forog. Ezen időtartam alatt a kikapcsoláshoz nyomja meg a Fűvás gombot.

Gombok zárolása

Nyomja meg egyszerre a + és a - gombot. A gombok lezárásra kerülnek, és a zárolás ikon jelenik meg a kijelzőn. Nyomja meg újra a kioldáshoz.

Váltás ° C és ° F kijelzés között

Ellenőrizze, hogy a készülék ki van kapcsolva, és nyomja meg egyszerre a MODE (ÜZEMMÓD) és - gombokat.

Távirányító

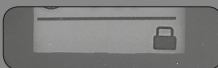

TISZTÍTÁS ÉS KARBANTARTÁS



Figyelmeztetés:

A légkondicionáló tisztítása előtt mindig kapcsolja ki a készüléket, és húzza ki a tápkábelt. Áramütésveszély!



Külső burkolat és rács

Egy puha törlőruhával tisztítsa meg a külső borítást. Ha szükséges, az áttörléshez használjon semleges tisztítószerrel. Ne használjon illékony folyadékokat vagy súrolóporokat. Egy puha kefével tisztítsa meg a rácsot.

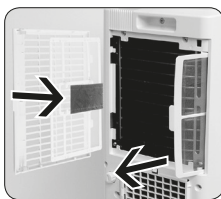
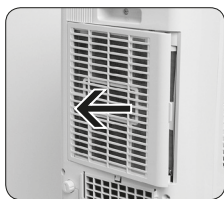

A szűrő tisztítása

Nyissa ki a fedelet, és távolítsa el a szűrőket. Langyos vízzel és semleges tisztítószerrel tisztítsa meg a szűrőket. Újbóli behelyezés előtt hagyja alaposan kiszáradni a szűrőket. Az eldeformálódást elkerülendő ne tegye ki azokat hőhatásnak.

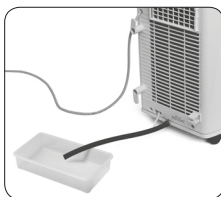
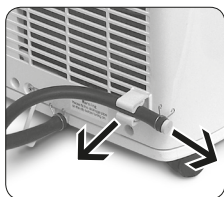

Az összegyűlt víz eltávolítása

Az alsó lefolyónyílás használatával (lásd a beszerelést):

- Vegye ki a lefolyócsövet a tartóból, és húzza ki a dugaszt.
- Egy megfelelő edénybe eressze le az összegyűlt vizet, helyezze vissza a dugaszt a lefolyócsőbe, és rögzítse a csövet a tartóba.
- Várjon kb. 3 percet a készülék újraindítása előtt.

Vigyázat: Ne döntse meg a készüléket, az mindig legyen vízszintes.

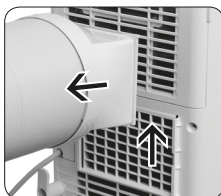
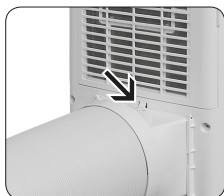

A hővezető cső tisztítása

Nyomja hátra a rögzítőkapcsot, és húzza ki a csatlakozót a horonyból. Távolítsa el a csövet, tisztítsa meg, és visszaszerelés előtt alaposan szárítsa meg.

HIBAELHÁRÍTÁS

Probléma	Lehetséges ok	Megoldás
A készülék nem működik	Nincs áramellátás	Ellenőrizze az áramellátást
	Kilazult a dugasz	Helyezze be megfelelően a dugaszt
	A készülék leállítás után túl gyorsan lett újraindítva	Várjon 3 percet a készülék újraindítása előtt
Gyenge teljesítmény	Áramellátás túl gyenge	Ellenőrizze az áramellátást
	Koszos légszűrő	Tisztítsa meg a légszűrőt
	A beállított hőmérséklet nem megfelelő	Végezze el a hőmérséklet-beállítást
A készülék nem vezérelhető a távirányítóval	Ajtó vagy ablakok vannak nyitva	Zárja be az ajtókat és ablakokat
	Komoly interferencia (statikus nyomás, instabil feszültség)	Húzza ki a dugaszt, várjon 3 percet, csatlakoztassa újra, és indítsa újra a készüléket
	Távirányító hatótávolságon kívül	Ne lépje túl a 8 m-es vételi tartományt
	Akadályokkal blokkolt	Szüntesse meg a készülék és távirányító közötti akadályokat
	Alacsony elem töltöttségi szint	Ellenőrizze a távirányító elemeit, és cserélje ki, ha szükséges
	Fluoreszcens lámpa van a szobában	Kapcsolja ki a fluoreszcens lámpát, majd próbálja újra Próbálja meg közelebb vinni a távirányítót a készülékhez
Nincs légkimenet	Blokkolt légbemenet és kimenet	Távolítsa el az akadályokat
	A készülék kiolvaszt (ellenőrizze a szűrő kihúzásával)	A készülék a kiolvasztás után folytatja a működést
A hőmérséklet nem módosítható	A kívánt hőmérséklet a beállítási tartományon kívül esik	Maradjon a következő tartományban: 16° C - 30° C
	A készülék automatikus üzemmódban működik	Váltson üzemmódot
Rendellenes szag	A szűrő koszos	Tisztítsa meg a szűrőt
Rendellenes hangok	Rádió, vihar stb. okozta interferencia	Húzza ki a dugaszt, várjon 3 percet, csatlakoztassa újra, és indítsa újra a készüléket
„PAPA“ hang	Súrlódó hang, amit a hőmérséklet-módosítás is okozhat	
Vízfolyás hangja	A hűtőközeg áramlásának hangja a készülékből normális	

Ha a probléma továbbra is fennáll, kapcsolja ki a készüléket, azonnal válassza le a hálózatról, és lépjen kapcsolatba a szervizközponttal.

Meghibásodás kódja	Ok	Megoldás
H8	A tartály tele van vízzel	<ul style="list-style-type: none"> •Távolítsa el a vizet. •Ha a hiba nem szűnik meg, forduljon a szervizközponthoz
F1	Környezeti hőmérséklet érzékelő hiba	Forduljon a szervizközponthoz
F2	Párolgatási hőmérséklet érzékelő hiba	Forduljon a szervizközponthoz
F0	Hűtőközeg szivárog, rendszer blokkolva	<ul style="list-style-type: none"> •Húzza ki a dugaszt, várjon 30 percet, csatlakoztassa újra, és indítsa újra a készüléket •Ha a hiba nem szűnik meg, forduljon a szervizközponthoz
H3	Túlterhelt kompresszor	<ul style="list-style-type: none"> •Ellenőrizze a környezeti hőmérséklet és páratartalmat. A környezeti hőmérséklet nem haladhatja meg a 35° C-ot •Ellenőrizze, hogy a párolgatót vagy a kondenzátor nem akadályozza semmi. Távolítsa el az akadályokat, húzza ki a dugaszt, várjon 3 percet, csatlakoztassa újra, és indítsa újra a készüléket •Ha a hiba nem szűnik meg, forduljon a szervizközponthoz
E8	Túlterhelés meghibásodás	
F4	Külséri cső hőmérséklet érzékelő szakadt / rövidzárlatos	Forduljon a szervizközponthoz



Figyelmeztetés:

Kapcsolja ki a légkondicionálót, azonnal válassza le a hálózatról, és lépjen kapcsolatba a szervizközponttal, ha a tápkábel túlmelegedett vagy megsérült, vagy vízszivárgás észlelhető. Ne próbálja saját maga megjavítani a készüléket! Áramütés és tűzveszélyes!

Használat után ellenőrizze:

Húzza ki a hálózatról.
Tisztítsa meg a szűrőt és a külső borítást.
Eressze le a készülékben felgyülemlett vizet.

SZERELÉSI BIZTONSÁGI ÚTMUTATÓ

- Tartsa távol az erős hőforrásoktól, gőzöktől, gyúlékony, kénes vagy robbanásveszélyes gázoktól.
- Tartsa távol a magas frekvenciájú eszközöktől (pl. hegesztőgép, orvosi berendezés).
- Ne használja a készüléket vizes vagy párás környezetben.
- Az akadályokat tartsa távol a légbe-
meneti és -kimeneti nyílásoktól.
- Ügyeljen rá, hogy a zaj és a kimenő
levegő ne zavarja a szomszédokat.
- Tartsa távol a fluoreszcens lámpáktól.
- Ne működtesse a készüléket a mo-
sókonyhában.
- A készülék üzembe helyezésekor
kövesse az érvényes elektromos
biztonsági szabályozást.
- Ha a tápkábel sérült, azt a gyártó,
a hivatalos szerviz vagy más ha-
sonló, megfelelő szakértelemmel
rendelkező szakember cserélheti ki.
Ne működtesse a készüléket sérült
tápkábellel.
- A készüléket mindig földelt fali csat-
lakozóba csatlakoztassa.
- Ügyeljen rá, hogy üzembe helyezés-
kor, tisztításkor és karbantartáskor
kapcsolja ki az áramellátást.



Telepítési hely

A légkondicionáló elhelyezésekor minden irányba tartson legalább 30 cm távolságot a falaktól és akadályoktól.

KIEGÉSZÍTŐK

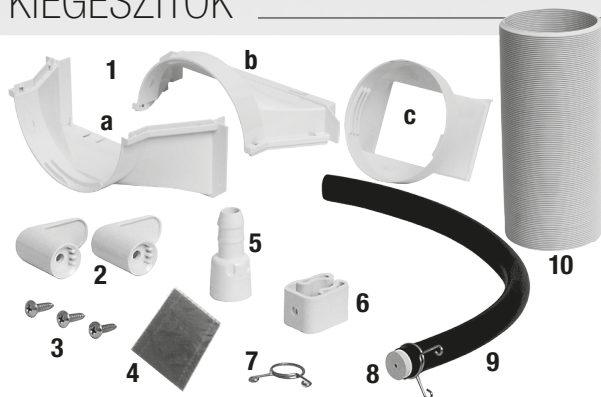

- 1 Csatlakoztassa egymáshoz az **a**, **b** és **c** részeket
- 2 2x kábelakasztó
- 3 3x csavar
- 4 Szénszűrő
- 5 Lefolyótömlő adapter
- 6 Csőkapocs
- 7 Csőkarika
- 8 Gumiütköző
- 9 Lefolyócső
- 10 Hőelvezető cső

A további kiegészítőket lásd az „Ablakpanelre szerelés” részben

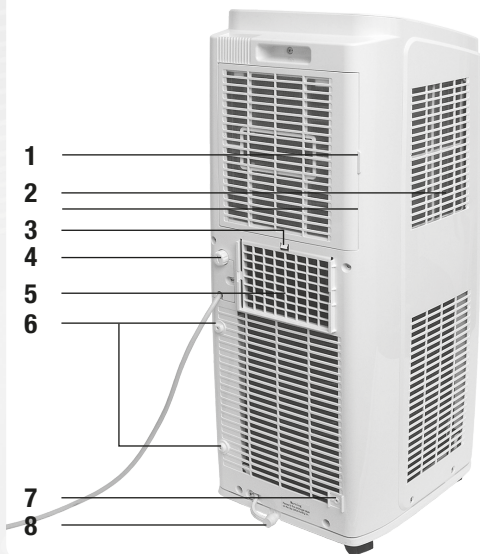

- 1 Szűrőfedél
- 2 Légbemenet
- 3 Középső lefolyónyílás
- 4 Rögzítőkapocs
- 5 Horony a hőelvezető csőnek
- 6 Rögzítők pontok a kábelrögzítő akasztókhöz
- 7 Lefolyócsőtartó rögzítési pont
- 8 Alsó lefolyónyílás

A kábelakasztók felszerelése

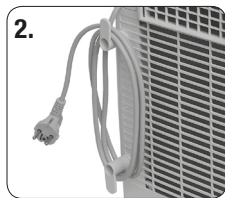
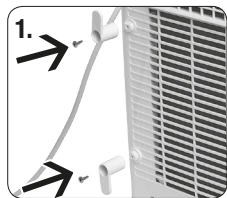

Rögzítse a kábelakasztókat a csavarokkal a rögzítési pontokra, az 1. képen látható módon. Tekerje a tápkábelt a kábelakasztók köré a 2. képen látható módon.

A VÍZLEFOLYÓ FELSZERELÉSE

A lefolyó opciót az alsó lefolyónyílásnál használja

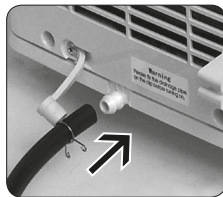
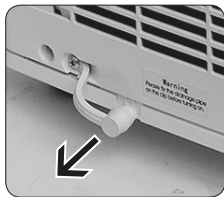

Húzza ki a gumidugaszt a lefolyónyílásból. Nyomja a lefolyócsövet a lefolyónyílásra, amíg a nyílás nincs teljesen behelyezve a csőbe.

A csőkarikával rögzítse a lefolyócsövet a lefolyónyílásra.

A csőtartó felszerelése

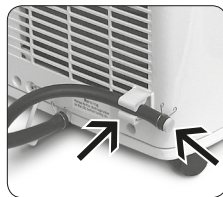

A lefolyócső rögzítéséhez egy csavarral szerelje fel a lefolyócső tartóját a hátoldal jobb alsó részén található rögzítési ponthoz.

Helyezze a gumiütközőt a lefolyócsőbe, rögzítse a csőkarikával és rögzítse a lefolyócsövet a tartóhoz.

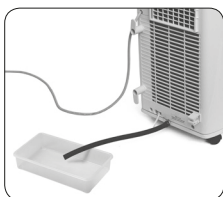
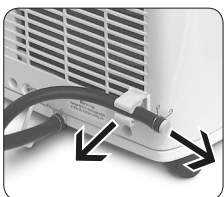

Az összegyűlt víz eltávolítása

Az alsó nyílásba való lefolyó használatával (lásd a beszerelést):

- Vegye ki a lefolyócsövet a tartóból, és húzza ki a dugaszt.
- Egy megfelelő edénybe eressze le az összegyűlt vizet, helyezze vissza a dugaszt a lefolyócsőbe, és rögzítse a csövet a tartóba.
- Várjon kb. 3 percet a készülék újraindítása előtt.

Vigyázat: Ne döntse meg a készüléket, mindig tartsa vízszintesen.

A lefolyó opció használata a középső lefolyónál

Az összegyűjtött víz automatikusan egy padló lefolyóba engedhető a középső lefolyónál át egy 14 mm belső átmérőjű cső (nem mellékelte) csatlakoztatásával.

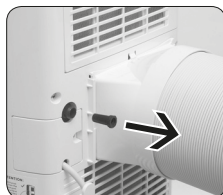
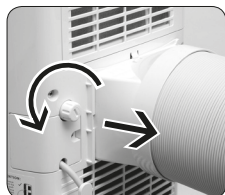

Az óramutató járásával ellentétes irányába forgatva távolítsa el a kupakot a lefolyónálról.

Húzza ki a gumiütközőt a leeresztő csőből.

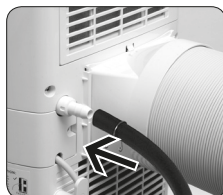
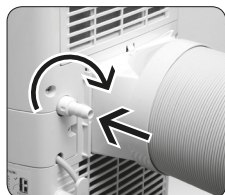

Az óramutató járásával megegyező irányba tekeréssel csavarja a lefolyócső adaptert a nyíláshoz.

Nyomja rá a lefolyócsövet az adapterre, és rögzítse egy csőkarikával.

Figyelem:

Helyezze a légkondicionálót egy vízszintes felületre, ügyeljen rá, hogy a cső eltömődésmentes legyen és lefelé nézzen. Máskülönben a nem megfelelően leeresztett víz a burkolatba kerülhet, és ez a készülék kikapcsolását okozhatja. Ha ez történne, ürítse ki a víztartályt, és ellenőrizze a cső beszerelését.

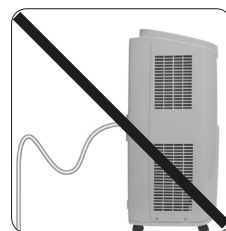
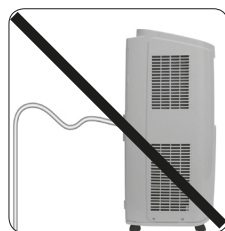
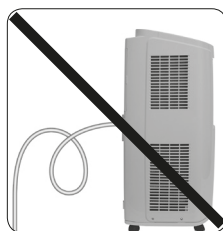
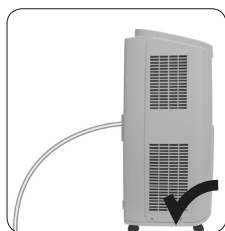

A HŐELVEZETŐ CSŐ

A hőelvezető cső felszerelése

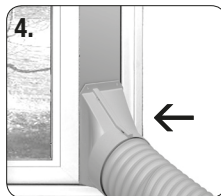
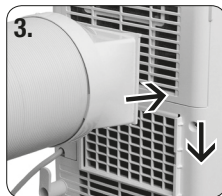
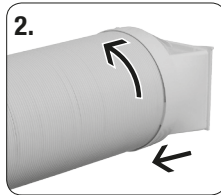
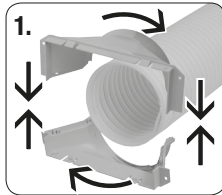

Összeszerelés:

4. Erősen összenyomva csatlakoztassa egymáshoz az **a** és **b** részeket. Ügyeljen az **a** és **b** részek csatlakoztatási pontjaira. Rögzítse a csatlakozást a hőelvezető csőre az óramutató járásával megegyező irányba történő óvatos elforgatással.
5. Rögzítse a **c** csatlakozást a hőelvezető cső másik oldalára az óramutató járásával megegyező irányba történő óvatos elforgatással.
6. Illessze be a **c** csatlakozót a „TOP” oldallal felfelé a horonyba, amíg a helyére nem kattann.

Üzembe helyezés

A hatékony hűtéshez a hőelvezető csőnek a lehető legrövidebbnek és tekeredésmentesnek kell lennie, hogy biztosítva legyen a megfelelő hőelvezetés.

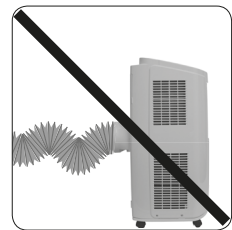
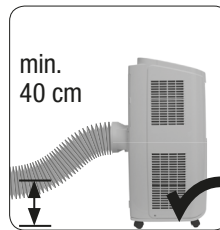
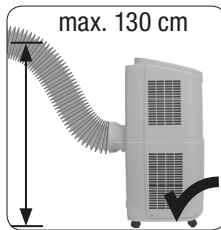
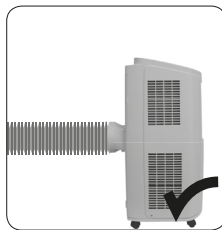

A hőelvezető cső hossza nem haladhatja meg az 1 m-t.
A készülék falra szerelésekor ügyeljen rá, hogy a kimeneti nyílás kb. 40 mm és 130 mm közötti távolságba legyen a padlótól.
Ne hosszabbítsa meg további hőelvezető cső használatával.
Ne hajlítsa meg túlságosan, ez meghibásodáshoz vezethet.

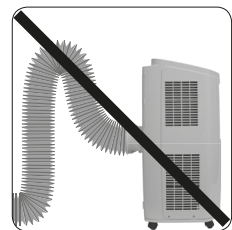

MŰKÖDÉSI TESZT

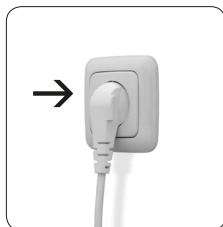

4. Dugja be a készüléket egy fali aljzatba.
5. Nyomja meg az ON/OFF (BE/KI) gombot a távirányítón a készülék bekapcsolásához.
6. Nyomja meg a MODE (ÜZEMMÓD) gombot, és válassza ki az AUTO (AUTOMATIKUS), COOL (HŰTÉS), DRY (SZÁRAZ) és FAN (VENTILÁTOR) üzemmódokat, és ellenőrizze, hogy a készülék megfelelően működik-e.

Megjegyzés: Ha a környezeti hőmérséklet 16° C alatti, a készülék nem működtethető hűtés üzemmódban.

ABLAKBA SZERELÉS

Ablak panel szerelési tartozékok

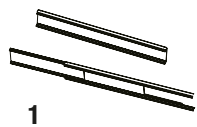

1



2



3



4

- 1 Ablakkeret (3)
- 2 Ablakrögzítő
- 3 A szivacs
- 4 B szivacs (2)

Opcionális tartozék



5



6



7



8



9



12



11



10

- 5 Tartó (2)
- 6 Esővédő
- 7 Védőrács
- 8 Csavar (2)
- 9 Csavar (4x)
- 10 Alátétkarika (4x)
- 11 Rugós alátétkarika (4x)
- 12 Csavaranya (4x)

Beszerelés legfeljebb 20,5" (520 mm) magasságú felhúzható ablakba

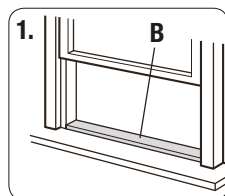

1.

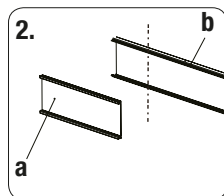

2.

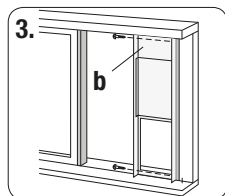

3.

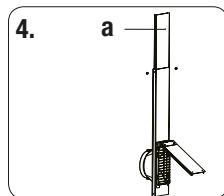

4.

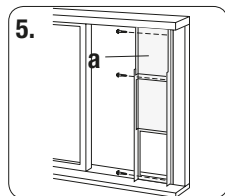

5.

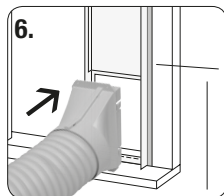

6.

1. Vágja a B szivacsot (ragasztós) megfelelő hosszúságúra, és rögzítse az ablakszárnyra.
2. Távolítsa el a beállítópanelt (a) az ablak panelről (b), és vágja az ablakpanel az ablakkal megegyező szélességűre.
3. Nyissa ki az ablakszárnyat, és helyezze az ablakpanel az ablakkeretre. Rögzítse az ablakpanel (b) az ablakkerethez a 2 csavar segítségével.
4. Csúsztassa el a beállítópanelt, hogy illeszkedjen az ablakkeret magasságához.
5. Rögzítse az ablakpanel az ablakkerethez a 3 csavar segítségével.
6. Helyezze a hőelvezető cső csatlakozóját az ablakpanel nyílásába, és rögzítse.

Beszereles 378.4" (950 mm) - 56.7" (1440 mm) közötti belső szélességű csúsztatható ablakba

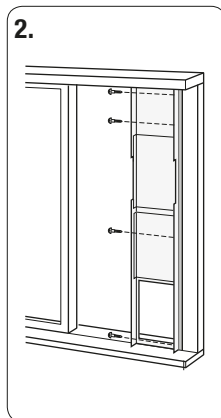
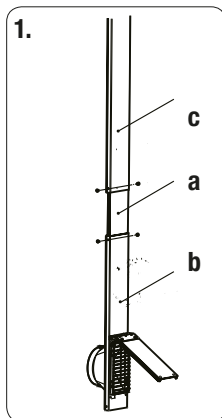

1. Rögzítse a hosszabbító panelt (c) a beállító-panelhez a csavarokkal (d).
2. Nyissa ki az ablakszárnyat, és helyezze az ablakpanelt (b) az ablakkeretre. Csúsztassa el a beállítópanel (a) és a hosszabbító panelt (c), hogy illeszkedjen az ablakkeret magasságához. Rögzítse az ablakpanelt az ablakkerethez a 4 csavar segítségével.

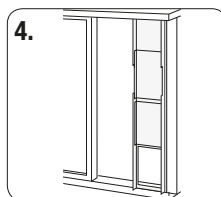
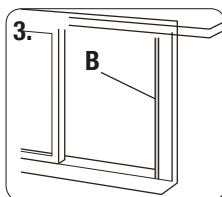

3. Vágja a B szivacsot megfelelő hosszúságúra, és rögzítse az ablakszárnyra.

4. Csukja rá erősen az ablakot az ablakpanelre.

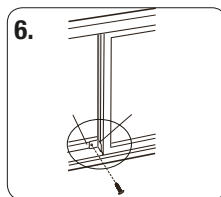
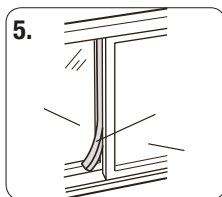

5. Vágja megfelelő hosszúságúra az A szivacsot, és tömítse el a belső ablakszárny bal oldala és a külső ablakszárny közötti rést.

6. Rögzítse a belső ablakot az ablakkerettel és a csavarral, hogy az vízszintesen ne legyen csúsztatható.

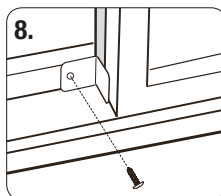
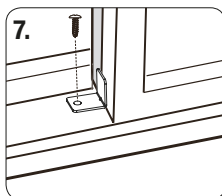

7. Műanyag ablakkeret.

8. Fa ablakkeret.

VIKTIG SÄKERHETSINFORMATION



- Denna apparat får användas av barn från 8 år och uppåt och av personer med nedsatt fysisk, sensorisk eller mental förmåga eller av personer som saknar erfarenhet och kunskap - detta om det sker under uppsyn eller om de får anvisningar om hur man använder apparaten på ett säkert sätt så de förstår vilka risker det innebär. Rengöring och underhåll bör inte utföras av barn utan tillsyn. Barn får inte leka med apparaten.
- Innan användning, bekräfta att strömspecifikationerna uppfyller specifikationerna för apparaten (se tekniska data).
- Innan rengöring eller underhåll av luftkonditioneringen skall den stängas av och kontakten dras ur vägguttaget.
- Se till att strömssladden inte blivit klämd av hårda föremål.
- Dra inte i strömssladden för att dra ur kontakten ur vägguttaget eller för att flytta luftkonditioneringen.
- Sätt inte i eller dra ur strömkontakten med våta händer.
- Använd jordanslutet uttag. Se till att jordningen är pålitlig.
- Om medföljande sladd är skadad måste den bytas ut av tillverkarer eller dess serviceombud eller liknande kvalificerad person för att undvika faror.
- Täck aldrig över luftkonditioneringen med en handduk eller liknande. Se till att luftintag och luftutblås inte täpps igen.
- Håll ett avstånd på minst 30 cm från väggar och hinder.
- Om onormala förhållanden uppstår (t.ex. brandlukt) koppla ifrån strömmen omedelbart och kontakta den lokala återförsäljaren.
- När ingen sköter om enheten bör den stängas av och kopplas bort från strömanslutningen.
- Skvätt inte eller håll vatten på luftkonditioneringen eller fjärrkontrollen eftersom de kan skadas.
- Om dräneringsslang används kan inte den omgivande temperaturen understiga 0 °C. I annat fall kommer vattenläckage att uppstå på luftkonditioneringen.
- Håll apparaten undan från brandkällor, brännbara och explosiva föremål.
- Barn och handikappade personer skall inte använda enheten utan uppsikt.
- Låt inte barn leka med eller klättra på luftkonditioneringen.
- Placera inte eller häng droppande föremål ovanför luftkonditioneringen.
- Reparera inte eller demontera luftkonditioneringen själv.
- Det är förbjudet att föra in några föremål i luftkonditioneringen.
- Apparaten måste placeras så att kontakten är lätt åtkomlig.
- Luta inte eller vänd på luftkonditioneringen.



- Se till att apparaten arbetar på ett plant och jämnt underlag.
- Undvik att utsätta apparaten för direkt solljus.
- Luftkonditioneringen får endast användas inom ett temperaturområde på 16-35 °C.
- Stäng dörrar och fönster när apparaten används för att förbättra kyl-effekten.
- Använd inte apparaten i våta eller fuktiga miljöer.
- Kontrollera att det inte finns några hinder mellan apparaten och fjärrkontrollen. Tappa inte eller kasta fjärrkontrollen. Sänk inte ned fjärrkontrollen i någon vätska och utsätt den inte för hetta eller direkt solljus.
- Kasta batterier på ett korrekt sätt. Tänk på miljön när du kastar batterierna. Kasta inte batterierna i de vanliga hushållssoporna.
- Observera säkerhetsnoteringarna och andra noteringar på batteriet och dess förpackning.
- Ta bort läckande batterier och rengör batterifacket nogga. Undvik kontakt med ögon och hud.

Använda batterier:

- **VARNING!** Risk för explosion om inte batterierna byts korrekt. Byt endast till samma typ av batterier. Var uppmärksam på polariteten.
- Utsätt inte batterier (batteripaket eller isatta batterier) för överdriven hetta från solljus, brand etc. Skydda dem från mekaniska stötar. Håll dem torra och rena. Förvaras oåtkomligt för barn.
- Öppna inte, demontera, skär upp eller kortslut batterier. Använd inte gamla och nya batterier tillsammans.

Avsedd användning

Denna apparat är endast avsedd för att kyla, blåsa och fukta luft. Apparaten är avsedd att användas i hushåll eller liknande icke-kommersiella områden såsom affärer, kontor och liknande arbetsplatser eller i jordbruk, av kunder på hotell, motell och andra typiska boendetrymmen eller i sov- och frukostutrymmen. Använd den endast enligt dessa instruktioner. Felaktig användning är farlig och kommer att göra garantikrav ogiltiga. Observera säkerhetsinstruktionerna.

Kassering

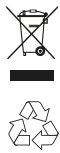

Den överkorsade soptunnan symboliserar att förbrukad elektrisk och elektronisk utrustning skall samlas in separat (WEEE). Elektriska och elektroniska apparater kan innehålla farliga och miljöfarliga substanser. Släng inte denna produkt och dess förpackning i osorterat hushållsavfall. Släng på en uppsamlingsplats för avfall från elektrisk och elektronisk utrustning. På detta sätt kan du bidra till skydd av resurser och miljö. För ytterligare information, vänligen kontakta din återförsäljare eller lokala myndigheter.

Kasta förbrukade batterier på korrekt sätt. Behållare för insamling av gamla batterier finns i butiker som säljer batterier och på kommunala returpunkter.

Använda symboler







Indikerar en farlig situation som kan leda till skador eller materialskador.



Läs igenom alla instruktioner noga innan apparaten används och spara bruksanvisningen för framtida användning.

Symbolernas innebörd

 FARA	Indikerar en farlig situation som, om den inte förhindras, kommer att resultera i dödsfall eller allvarliga personskador.
 VARNING	Indikerar en farlig situation som, om den inte förhindras, kan resultera i dödsfall eller allvarliga personskador.
 VARNING	Indikerar en farlig situation som, om den inte förhindras, kan resultera i mindre eller måttliga personskador.
MEDDELANDE	Indikerar viktig men inte riskrelaterad information, används för att indikera risk för egendomsskador.
	Indikerar en fara som tilldelas ett signalord VARNING eller FÖRSIKTIGHET.

Undantagsklausuler

Tillverkaren har inget ansvar när personskador eller egendomsförlust orsakas av följande anledningar.

1. Skada på produkten på grund av felaktig användning eller missbruk av produkten.
2. Modifiera, ändra, underhålla eller använda produkten med annan utrustning utan att följa bruksanvisningen från tillverkaren.
3. Efter verifikation orsakas defekten på produkten direkt av frätande gas.
4. Efter verifikation beror fel på felaktig användning under transport av produkten.
5. Använd, reparera, underhålla enheten utan att följa bruksanvisningen eller tillhörande föreskrifter.
6. Efter verifikation orsakas problemet eller konflikten av kvalitetsspecifikationen eller prestanda för delar och komponenter som producerats av andra tillverkare.
7. Skadorna orsakas av naturkatastrofer, dålig användningsmiljö eller force majeure.



Apparat fylld med brandfarlig gas R290.



Läs igenom bruksanvisningen innan apparaten installeras och används.



Läs igenom installationsmanualen innan apparaten installeras.



Läs igenom servicemanualen innan apparaten repareras.

Användningsinstruktioner

Köldmedium

- För att förstå luftkonditioneringens funktion, cirkulerar ett speciellt kylmedel i systemet. Det använda kylmediet är fluorid R290, som är särskilt rengjord. Kylmedlet är brandfarligt och luktfritt. Det kan dessutom leda till explosion under vissa förhållanden.
- Jämfört med vanliga kylmedel är R290 ett icke-förorenande kylmedel som inte skadar ozonskiktet. Inverkan på växthuseffekten är också lägre. R290 har mycket goda termodynamiska egenskaper som leder till en riktigt hög energieffektivitet. Enheten behöver därför inte fyllas på lika ofta.
- Se märkskylten för laddningskvantitet för R290.

WARNING! :

- Apparat fylld med brandfarlig gas R290.
- Apparaten skall installeras, användas och förvaras i ett rum med en golvyta som är större än 15 m².
- Apparaten skall förvaras i ett rum utan kontinuerliga antändningskällor. (exempelvis: öppen eld, en gasapparat eller elektrisk elvärmare som är i drift.)
- Apparaten skall förvaras i ett välventilerat område där rummets storlek motsvarar det rumsområde som anges för drift.
- Apparaten skall förvaras på ett sätt som förhindrar mekaniska skador från att uppstå.
- Trummor som ansluts till en apparat får inte innehålla en antändningskälla.
- Håll alla ventilationsöppningar fria från hinder.
- Stick inte hål eller bränn upp.
- Var uppmärksam på att kylmedel kanske inte har någon lukt.
- Använd inte andra medel än de som rekommenderas av tillverkaren för att påskynda avfrostningsprocessen eller vid rengöring.
- Service skall endast utföras enligt tillverkarens rekommendation.
- Om reparation skulle behövas, kontakta ditt närmaste auktoriserade servicecenter. Alla reparationer som utförs av obehörig personal kan leda till fara.
- Överensstämmelse med nationella gasbestämmelser skall följas.
- Läs specialisthandboken.

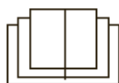

BÄSTE KUND

Gratulerar till köpet av din mobila luftkonditionering. Ta dig tid att läsa igenom denna bruksanvisning. Spara dem på en säker plats för framtida referens och låt dem följa med apparaten om den överlåtes till någon annan.

INNEHÅLL

Säkerhetsanvisningar

Avsedd användning

Kassering

Använda symboler

Elektriskt kopplingsschema

Översikt

Drift

Rengöring och underhåll

Felsökning

Installation

Säkerhetsinstruktioner för installation

Tillbehör

Installation av vattendränage

Värmeutsläppsrör

Drifttest

Tekniska data

Fönsterinstallation

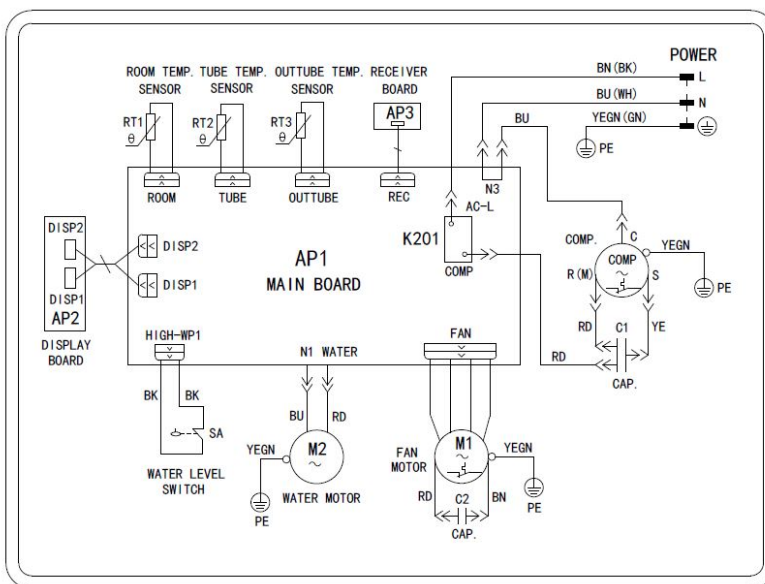

ÖVERSIKT

Luftkonditionering

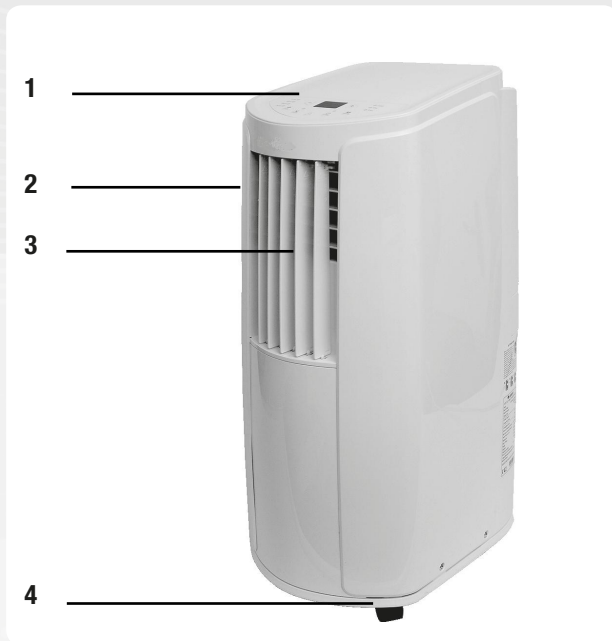

- 1 Kontrollpanel
- 2 Styrgaller
- 3 Svängande galler
- 4 Lutningsfot
- 5 Filterkåpa
- 6 Luftintag
- 7 Fästhasp
- 8 Mellersta tömningshål
- 9 Spår för värmeutsläppsrör
- 10 Strömkabel
- 11 Nedre tömningshål

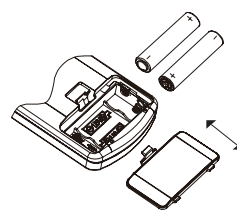
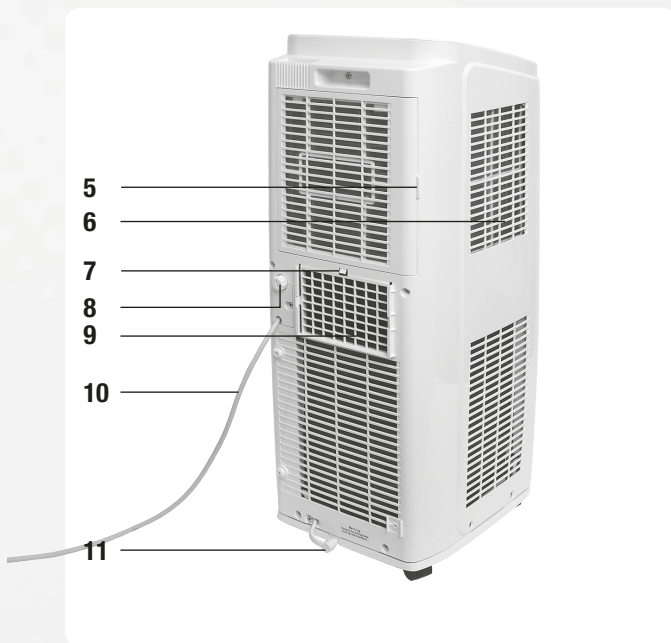

Isättning av batterier

Öppna batterifacket och sätt i AAA1.5V batterier och sätt tillbaka locket. Var uppmärksam på polaritetsmarkeringarna!

Kontrollpanel (1)

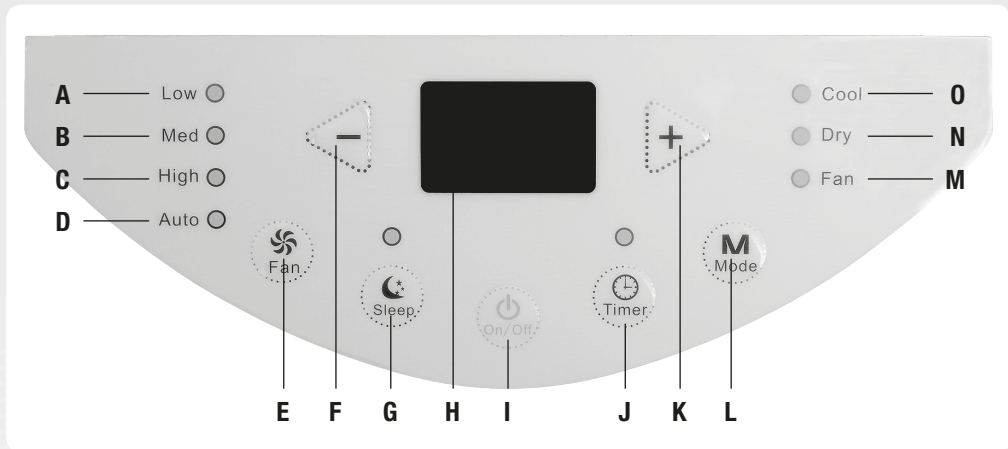

Fjärrkontroll (10)

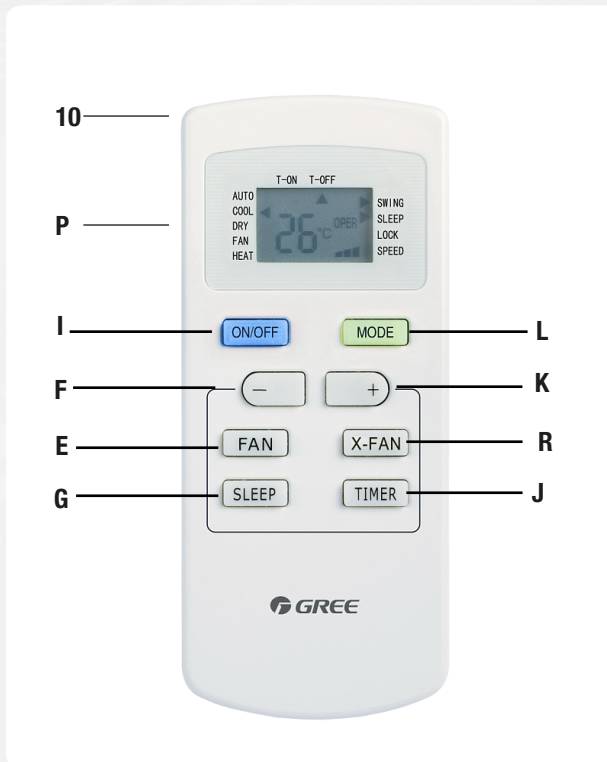

- A** Indikator låg hastighet
- B** Indikator medelhastighet
- C** Indikator hög hastighet
- D** Indikator automatisk
- E** Fläktnapp
- F** - knapp
- G** Insomningsknapp
- H** Displaykontrollpanel
- I** På/av knapp
- J** Timer-knapp
- K** + knapp
- L** Lägesknapp
- M** Indikator fläktläge
- N** Indikator torrt läge
- O** Indikator kylläge
- P** Display fjärrkontroll
- Q** Timer på knapp
- R** Blåsknapp

DRIFT

Kontrollpanel

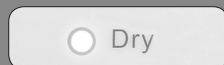

On/off (på/av)

Tryck en gång på för att slå på enheten. Tryck igen för att stänga av den. Timer och insomningsfunktion kommer att avbrytas, förinställd tid förblir inställd.

Mode (Läge)

Tryck upprepade gånger för att välja Auto, Cool, Dry, Fan och tillbaka till Auto-läge.

Inställd temperatur visas och kan ändras mellan 16 °C och 30 °C i intervaller om en grad med + och - knapparna.

Enheten avfuktar luften, displayen är avstängd.

Enheten blåser endast luft, kontrollpanelens display är av.
(Standardinställning: Auto-läge, 25 °C / 77° F)

Fan (Fläkt)

Tryck upprepade gånger för att välja fläkthastighet i lägena Cool och Fan (kyla och fläkt).

Standard

Låg hastighet

Medelhastighet

Hög hastighet. Tryck igen för att återgå till Auto.

Fjärrkontroll

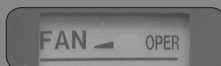
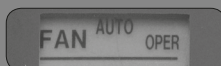
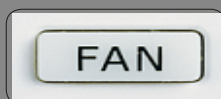
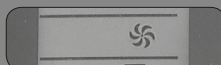
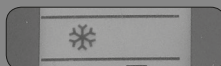
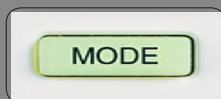

Kontrollpanel



+/-

Tryck på + eller - för att ställa in timer eller temperatur, beroende på läge.



Timer

Kontrollpanel:

Tryck på TIMER-knappen för att öppna timerläget.

Tryck på + eller - för att justera timerinställningen.

Intervaller:

30 min < 10 timmar

60 min > 10 timmar

Efter 5 sekunder, inställningen är bekräftad. Indikatorlampan fortsätter lysa.

Tryck på knappen igen för att avbryta. Indikatorlampan slocknar.

Fjärrkontroll:

För att ställa in en starttid tryck på TIMER ON knappen tills klocksymbolen försvinner.

Tryck på + eller - en gång för en 1 minut intervall. Håll kvar för att gå snabbt framåt.

Displayen blinkar i 5 sekunder. Tryck på TIMER ON knappen under den tiden för att bekräfta.

Tryck på knappen igen för att avbryta Timer-läget.

För att ställa in en avslutningstid gör på samma sätt med TIMER OFF knappen.

Fjärrkontroll



DRIFT

Kontrollpanel

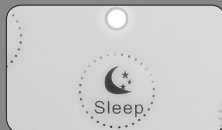

Sleep-knapp (Insomningsknapp)

Tryck för att gå in i insomningsläge (endast kylsläge:) Den förinställda tiden kommer att öka 1 °C inom 1 timme, 2° C inom 2 timmar och sedan stanna på den temperaturen. Insomningsindikatorn förblir på, alla andra stängs av.

Blow-knapp (Blåsknapp)

Tryck för att slå på torkfunktionen i kylningen eller återfuktningssläget. Fjärrkontrolldisplayen visas blåssymbolen.

Tryck igen för att stänga av.

Vid avstängning av enheten genom att trycka på On/off-knappen kommer fläkten fortsätta att arbeta i ytterligare 10 minuter på låg hastighet. För att stoppa den under den tiden, tryck på Blow-knappen.

Låsa knapparna

Tryck på + och - knapparna samtidigt. Knapparna kommer att låsas, låsikonen visas på displayen. Tryck igen för att låsa upp.

Växla mellan ° C och ° F

Se till att enheten är avstängd och tryck på knapparna MODE och - samtidigt.

Fjärrkontroll

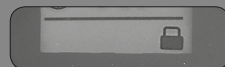
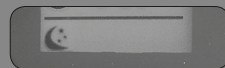
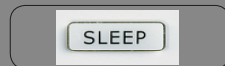

RENGÖRING OCH UNDERHÅLL



Varning:

Innan rengöring av luftkonditioneringen stäng alltid av enheten och koppla ifrån strömmen. Risk för elektriska stötar!



Ytterhölje och galler

Rengör ytterhöljet med en mjuk trasa. Om så behövs, använd ett neutralt rengöringsmedel för att torka av. Använd aldrig flyktiga vätskor eller skurkuddar. Rengör gallret med en mjuk borste.

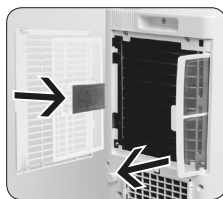

Rengör filtret

Öppna höljet och ta bort filtren. Rengör filtren med varmt vatten och neutralt rengöringsmedel. Låt dem torka ordentligt innan de sätts tillbaka. Utsätt dem inte för hetta för att undvika deformation.

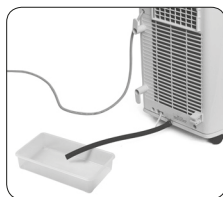
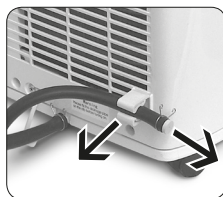

Borttagning av uppsamlat vatten

Vid användning av dräneringen från bottenhålet (se installation):

- Ta dräneringsröret från fästet och dra ur pluggen.
- Töm det uppsamlade vattnet i en lämplig behållare, sätt tillbaka pluggen i dräneringsröret och fäst röret i fästet.
- Vänta ungefär 3 minuter innan enheten startas igen.

Varning: Luta inte enheten, håll den alltid horisontellt.

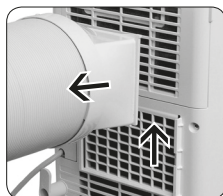
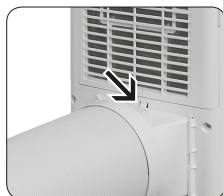

Rengör värmeutsläppsröret

Skjut tillbaka fästhaspen och dra ut skarven **c** från spåret. Ta bort röret, rengör det och låt det torka ordentligt innan det sätts tillbaka.

FELSÖKNING

Problem	Möjlig orsak	Lösning
Enheten arbetar inte	Energifel	Kontrollera strömförsörjningen
	Kontakten lös	Sätt in kontakten ordentligt
	Enheten återstartad för snabbt efter den blivit stoppad	Vänta 3 minuter innan enheten slås på igen.
Dålig prestanda	För låg effekt	Kontrollera strömförsörjningen
	Luftfiltret igensatt	Rengör luftfiltret
	Inställd temperatur inte korrekt	Justera temperaturinställningen
	Dörrar och fönster är öppna	Stäng dörrar och fönster
Enheten kan inte kontrolleras av fjärrkontrollen	Allvarlig störning (statiskt tryck, instabil spänning)	Dra ur kontakten, vänta 3 minuter, sätt i den igen och starta om enheten
	Fjärrkontrollen är utanför mottagningsområdet	Överskrid inte mottagningsområdet på 8 m
	Blockerad av hinder	Ta bort alla hinder mellan enheten och fjärrkontrollen
	Svagt batteri	Kontrollera batterierna på fjärrkontrollen och byt om så behövs
	Det finns ett lysrör i rummet	Stäng av lysröret och försök igen Prova med fjärrkontrollen närmare enheten
Ingen luft kommer ut	Blockerat luftintag eller utlopp	Ta bort alla hinder
Temperaturen kan inte justeras	Enheten avfrostas (kontrollera genom att dra ut filtret)	Enheten kommer att återuppta driften efter avfrostningen
	Den temperatur som krävs överstiger inställningsområdet	Håll den inom inställningsområdet 16 °C till 30 °C
	Enheten arbetar i auto-läge	Ändra läget
Onormal lukt	Filtret är smutsigt	Rengör filtret
Onormalt ljud	Störningar från radio, åska etc.	Dra ur kontakten, vänta 3 minuter, sätt i den igen och starta om enheten
"PAPA" ljud	Friktingsljud kan orsakas av temperaturbytet	
Rinnande vattenljud	Ett rinnande ljud från kylaren inuti enheten är normalt	

Om problemet kvarstår, stäng av enheten, koppla ifrån strömmen omedelbart och kontakta servicecentret.

Funktionsfelkod	Orsak	Lösning
H8	Chassit är full med vatten	<ul style="list-style-type: none"> •Töm ut vattnet. •Om funktionsfelet kvarstår, kontakta servicecenter
F1	Funktionsfel hos sensorn för omgivningstemperaturen	Kontakta servicecenter
F2	Funktionsfel hos sensorn för evaporatortemperaturen	Kontakta servicecenter
F0	Kylningen läcker Systemet är blockerat	<ul style="list-style-type: none"> •Dra ur kontakten och vänta 30 min, sätt tillbaka den och starta om enheten •Om funktionsfelet kvarstår, kontakta servicecenter
H3	Överbelastad kompressor	<ul style="list-style-type: none"> •Kontrollera omgivande temperatur och luftfuktighet Den omgivande temperaturen skall inte överstiga 35 °C •Kontrollera om evaporatorn eller kondensatorn är blockerad av något föremål Ta bort eventuella hinder, dra ur kontakten, vänta 3 minuter, sätt i den igen och starta om enheten •Om funktionsfelet kvarstår, kontakta servicecenter
E8	Överbelastning funktionsfel	
F4	Utomhusrörets temperatursensor är öppen/kortsluten	Kontakta servicecenter



Varning:

Stäng av luftkonditioneringen och koppla ifrån strömmen omedelbart och kontakta servicecentret om strömsladden är överhettad eller skadad eller om det finns vattenläckage. Försök inte själv att reparera produkten! Risk för elektriska stötar och brand!

Kontrollera efter användning:

Koppla ifrån strömförsörjningen. Rengör filtret och ytterhöljet. Töm uppsamlat vatten i höljet.

SÄKERHETSINSTRUKTIONER FÖR INSTALLATION _____

- Håll undan från heta källor, ångor, lågor, svavel- eller explosiva gaser.
- Håll undan från högfrequensenheter (såsom svetsmaskiner, medicinsk utrustning).
- Använd inte apparaten i våta eller fuktiga miljöer.
- Håll hinder undan från luftintag och luftutlopp.
- Se till att buller och luftflödet inte påverkar grannskapet.
- Håll undan från lysrörslampor.
- Använd inte apparaten i tvättstugan.
- Följ nationella elektriska säkerhetsbestämmelser när apparaten installeras.
- Om nätkabeln är skadad måste den bytas av tillverkaren, dess service-representant eller liknande behörig person för att undvika fara. Använd aldrig apparaten med en skadad strömsladd.
- Anslut alltid apparaten till ett jordat vägguttag.
- Se till att strömmen stängs av vid installation och innan rengöring och underhåll.



Installationsplats

Vid installation av luftkonditioneringen, lämna ett avstånd på minst 30 cm till väggar och hinder i alla riktningar.

TILLBEHÖR

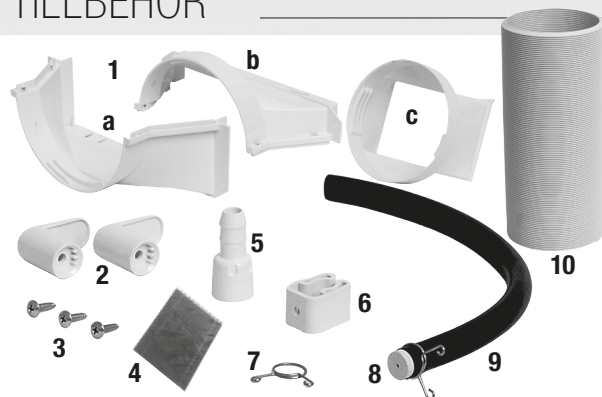

- 1 Skarvdelar **a**, **b** och **c**
- 2 2x kabelkrokar
- 3 3x skruvar
- 4 Kolfilter
- 5 Adapter tömnings slang
- 6 Rörfäste
- 7 Rörband
- 8 Gummistopp
- 9 Dränagerör
- 10 Värmeutsläppsrör

Fler tillbehör se "Fönsterpanelinstallation"

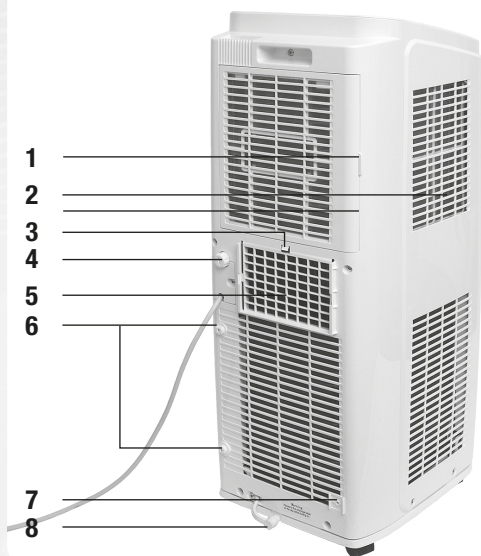

- 1 Filterkåpa
- 2 Luftintag
- 3 Mellersta tömningsuttag
- 4 Fästhasp
- 5 Spår för värmeutsläppsrör
- 6 Fästpunkt för kabelvästkrokar
- 7 Fästpunkt för dränagerörklämma
- 8 Nedre tömningsrör

Installation av kabelkrokar

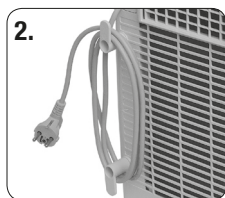
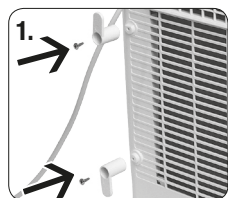

Fäst kabelkrokarna på fästpunkterna med skruvarna såsom visas i bild 1. Linda strömkabeln runt kabelkrokarna såsom visas i bild 2.

INSTALLATION AV VATTENDRÄNAGE

Använd dränagealternativet på undersidans dränageuttag

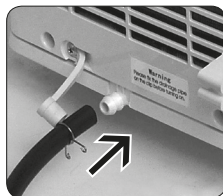
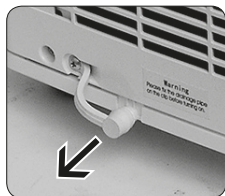

Ta bort gummipluggen från dränageöppningen. Skjut dränageröret över dränageöppningen tills öppningen är helt isatt i röret.

Fäst dränageröret på dränageöppningen ned hjälp av ett dränageband.



Installation av rörklämma

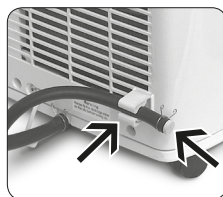

För att fästa dränageröret, fäst dränagerörets klämma på fästpunkten på nedre högra baksidan med en skruv.

Skjut gummistoppet in i dränageröret och fäste det med rörbandet och fäst dränageröret i rörklämman.

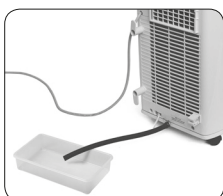
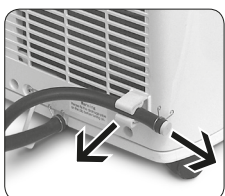

Borttagning av uppsamlat vatten

Vid användning av dräneringen från bottenhålet (se installation):

- Ta dräneringsröret från klämman och dra ur pluggen.
- Töm det uppsamlade vattnet i en lämplig behållare, sätt tillbaka pluggen i dräneringsröret och fäst röret i fästet.
- Vänta ungefär 3 minuter innan enheten startas igen.

Varning: Luta inte enheten, håll den alltid horisontell.

Använd dränagealternativet på mellersta dränageuttaget

Det uppsamlade vattnet kan tömmas automatiskt från mittersta dränageöppningen i en golvbrunn genom att fästa en slang med en innerdiameter på 14 mm (medföljer inte).

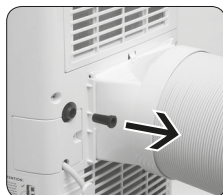
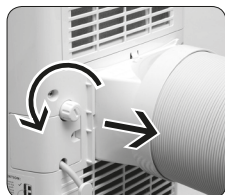

Ta bort locket från dräneringsöppningen genom att vrida det moturs.

Ta bort gummistoppet från röret.

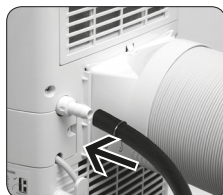
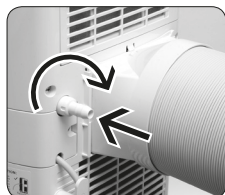

Skruva på tömnings slangens adapter på öppningen genom att vrida den medurs.

Skjut dränageslangen på adaptern och föst med en slangklämma.

För kännedom:

Placera luftkonditioneringen på en plan yta, se till att slangen är fri från alla hinder och pekar nedåt. I annat fall om den inte tömmer vattnet ordentligt kan chassit fyllas och göra att enheten stängs av. Om detta sker, töm ut vattnet i chassit och kontrollera att placeringen och slangen är korrekt inställd.

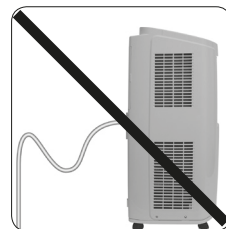
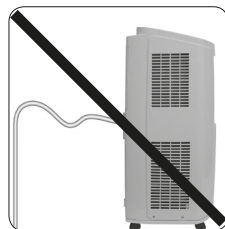
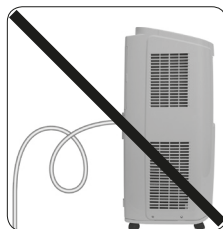
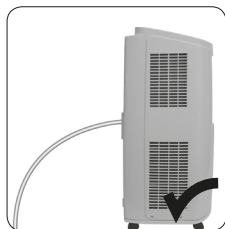

VÄRMEUTSLÄPPSRÖR

Installera värmeutsläppsrör

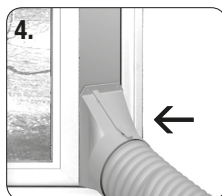
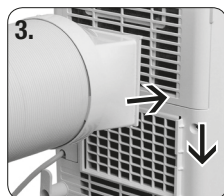
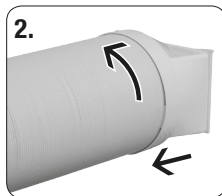
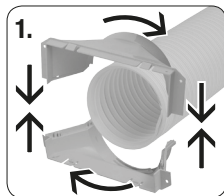

Montering:

1. Anslut skarvarna **a** och **b** genom att trycka tätt. Observera anslutningspunkterna för **a** och **b**. Fäst skarven på värmeutsläppsröret genom att vrida försiktigt medurs.
2. Fäst skarven **c** på den andra sidan av värmeutsläppsröret genom att vrida försiktigt medurs.
3. Sätt in skarven **c** med ovansidan uppåt i spåren tills den klickar på plats.

Installation

För effektiv kylning skall värmeutsläppsröret hållas så kort som möjligt och så rakt som möjligt för att garantera ett smidigt värmeutsläpp.

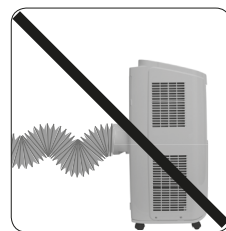
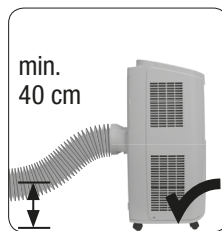
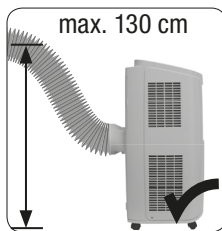
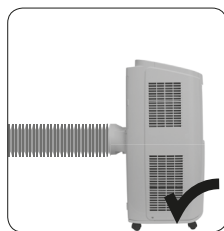

Längden på värmeutsläppsröret skall inte överstiga 1 m.
Vid installation av apparaten längs med en vägg skall utloppshålet vara ungefär mellan 40 och 130 cm från golvet.
Förläng den inte genom att ansluta den till ett annat värmeutsläppsrör.
Björ inte överdrivet då detta kan orsaka funktionsfel.

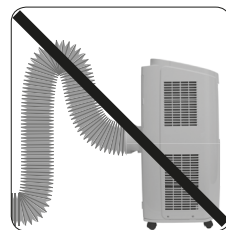

DRIFTTEST

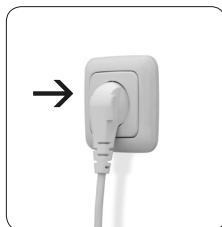

1. Koppla in apparaten i ett vägguttag.
2. Tryck på ON/OFF knappen på fjärrkontrollen för att starta apparaten.
3. Tryck på MODE knappen och välj AUTO, COOL, DRY, och FAN och kontrollera att apparaten arbetar normalt.

Notera: Om den omgivande temperaturen är under 16 °C kan inte apparaten arbeta i kyläge.

FÖNSTERINSTALLATION

Tillbehör fönsterinstallation

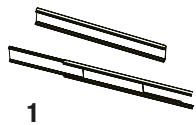

1



2



3



4

- 1 Fönsterram (3)
- 2 Fönsterfäste
- 3 Skumgummi A
- 4 Skumgummitätningstlist B (2)

Extra tillbehör



5



6



7



8



9



12



11



11



12

- 5 Stöd (2)
- 6 Regnskydd
- 7 Skyddsgaller
- 8 Skruv (2)
- 9 Bult (4x)
- 10 Bricka (4x)
- 11 Fjäderbricka (4x)
- 12 Mutter (4x)

Installation i ett skjutfönster med mindre än 520 mm höjd

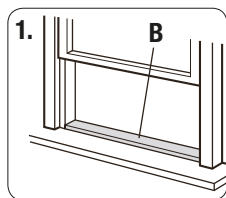

1.

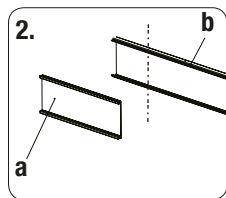

2.

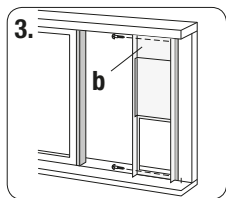

3.

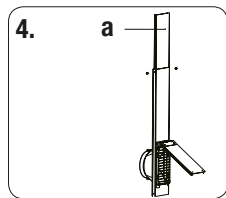

4.

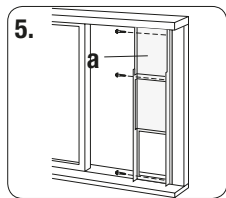

5.

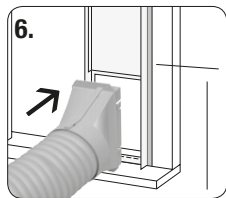

6.

1. Klipp skumgummitlisten **B** (självhäftande) i lämplig längd och fäst det i fönsterramen.
2. Ta bort inställningspanelen **(a)** från fönsterpanelen **(b)** och klipp fönsterpanelen till samma bredd som fönstret.
3. Öppna fönsterbågen och placera fönsterpanelen på fönsterramen. Fäst fönsterpanelen **(b)** på fönsterramen med 2 skruvar.
4. Skjut inställningspanelen så att den passar fönsterramens höjd.
5. Fäst fönsterpanelen på fönsterramen med 3 skruvar.
6. Fäst skarven till värmeutsläppsroret i öppningen i fönsterpanelen och täta den.

Installation i ett skjutfönster på 950 mm till 1440 mm innerbredd

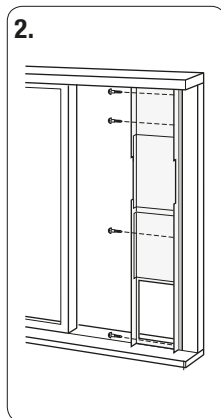
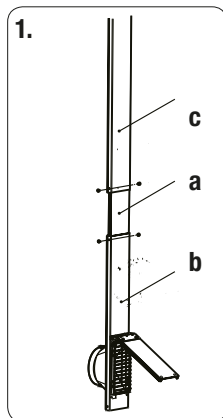

1. Fäst förlängningspanelen (c) till justeringspanelen med skruvarna (d).
2. Öppna fönsterbågen och placera fönsterpanelen (b) på fönsterramen. Skjut justeringen (a) och förlängningspanelerna (c) så att de passar fönsterramens höjd. Fäst fönsterpanelen på fönsterramen med 4 skruvar.

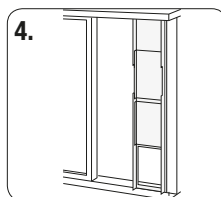
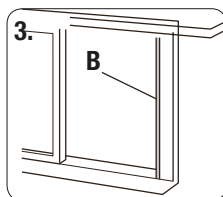

3. Klipp skumgummilisten B i lämplig längd och fäst det i fönsterbågen.
4. Stäng fönstret ordentligt mot fönsterpanelen.

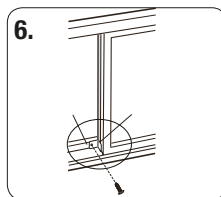
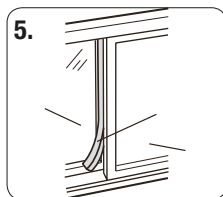

5. Klipp skumgummilisten A till lämplig längd och fäst i gapet mellan vänstra sidan av innefönsterbågen och yttre fönsterbågen.
6. Fäst det inre fönstret med fönsterkonsolen och skruva fast så att den inte kan glida horisontellt.

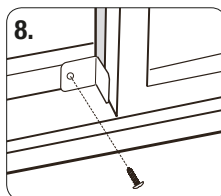
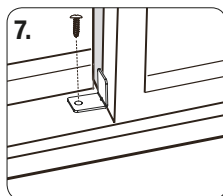

7. Plastfönsterram.
8. Träffönsterram.

POMEMBNE VARNOSTNE INFORMACIJE



- To napravo lahko uporabljajo otroci od 8. leta dalje in osebe z zmanjšanimi fizičnimi, senzoričnimi ali mentalnimi sposobnostmi, ali s pomanjkanjem izkušenj in znanja, če so pod nadzorom ali so prejele navodila v zvezi z varno uporabo naprave in so razumele nevarnosti, ki iz tega izhajajo. Otroci ne smejo čistiti ali opravljati vzdrževalnih del brez nadzora. Otroci se ne smejo igrati z napravo.
- Pred uporabo preverite, ali električne specifikacije ustrezajo specifikacijam naprave (glejte tehnične podatke).
- Pred čiščenjem ali vzdrževanjem klimatsko napravo izklopite in izvlecite električni vtič.
- Prepričajte se, da električni kabel ni stisnjen s trdimi predmeti.
- Ne vlecite za električni kabel, da bi izvlekli električni vtič ali premaknili klimatsko napravo.
- Električnega vtiča ne vtikajte in ne izvlecite z mokrimi rokami.
- Uporabite ozemljeni kabel. Prepričajte se, da je ozemljitev zanesljiva.
- Če je priključni kabel poškodovan, naj ga zamenja proizvajalec, pooblaščen serviser ali drug ustrezno usposobljen strokovnjak, da se izognete potencialni nevarnosti.
- Nikoli ne pokrivajte klimatske naprave z brisačo ali čim podobnim. Vstopna in izstopna odprtina za zrak morata biti prosti ovir.
- Upoštevajte razdaljo najmanj 12'' (30 cm) do sten in drugih ovir.
- Če pride do neobičajnega stanja (npr. vonj po zažganem), takoj prekinite električno napeljavo in se obrnite na lokalnega trgovca.
- Če za napravo nihče ne skrbi, jo izklopite in prekinite električno napajanje.
- Ne pršite in ne polivajte vode na klimatsko napravo ali daljinski upravljalnik, ker se lahko poškodujeta.
- Če se uporablja odtočno cev, temperatura okolja ne sme biti nižja od 0 °C. V nasprotnem primeru lahko povzroči lekažo vode v klimatsko napravo.
- Klimatska naprava naj bo daleč od vira ognja, vnetljivih in eksplozivnih predmetov.
- Otroci in invalidne osebe ne smejo uporabljati naprave brez nadzora.
- Otrokom ne dovolite, da se igrajo ali plezajo po klimatski napravi.
- Ne postavljajte in ne obešajte kaplajočih stvari nad klimatsko napravo.
- Klimatske naprave ne popravljajte in ne razstavljajte sami.
- Preprečite vstavljanje predmetov v klimatsko napravo.
- Naprava mora biti postavljena tako, da je vtič dostopen.
- Klimatske naprave nikoli ne nagibajte in ne obračajte.
- Prepričajte se, da napravo uporabljate na stabilni in ravni podlagi.



- Naprave ne izpostavljajte neposredni sončni svetlobi.
- Klimatsko napravo smete uporabljati le znotraj temperaturnega območja 16 ° do 35 °C.
- Med uporabo naprave zaprite vrata in okna, da dosežete boljši učinek hlajenja.
- Ne uporabljajte naprave v mokrem ali vlažnem okolju.
- Prepričajte se, da med napravo in daljinskim upravljalnikom ni ovir. Daljinskega upravljalnika ne spuščajte in ne mečite. Daljinskega upravljalnika ne potaplajte v tekočino, ne izpostavljajte ga vročini ali neposredni sončni svetlobi.
- okoljske vidike. Ne odlagajte jih med gospodinjske odpadke.
- Upoštevajte varnostne opombe in druge opombe na bateriji in njeni embalaži.
- Odstranite puščajoče baterije in baterijski predalček temeljito očistite. Preprečite stik z očmi in kožo.

Uporaba baterij:

- **PREVIDNOST!** Nevarnost eksplozije, če baterije niso pravilno zamenjane. Baterije zamenjajte le z baterijami istega tipa. Pazite na pravilno polarnost.
- Ne izpostavljate baterij (baterijskega paketa ali vstavljenih baterij) prekomerni vročini zaradi sonca, ognja, itd. Zaščitite jih pred mehanskimi udarci. Hranite na suhem in čistem mestu. Hranite izven dosega otrok.
- Ne odpirajte, razstavljajte, prerežite in ne povzročite kratkega stika baterij. Ne uporabljajte starih in novih baterij skupaj.
- Baterije pravilno zavržite. Pri odlaganju baterij med odpadke upoštevajte

Namenska uporaba

Ta naprava je namenjena samo za hlajenje, pihanje in razvlaževanje zraka. Naprava je namenjena uporabi v gospodinjstvu ali podobnih nekomercialnih področjih, kot so trgovine, pisarne in podobna delovna okolja, ali v kmetijskih ustanovah, s strani strank v hotelih, motelih in drugih tipičnih bivalnih nastanitvah ali v prenočiščih z zajtrkom. Uporabljajte le v skladu s temi navodili. Nepravilna uporaba je nevarna in izniči garancijske zahtevke. Upoštevajte varnostna navodila.

Odlaganje med odpadke

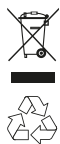

Simbol prečrtanega smetnjaka zahteva ločeno odlaganje za odpadno električno in elektronsko opremo (OEEO). Električne in elektronske naprave lahko vsebujejo nevarne in okolju škodljive snovi. Ne odlagajte te naprave in njene embalaže med nesortirane gospodinjne odpadke. Odpadke odložite pri registriranem zbirnem centru za odpadno električno in elektronsko opremo. Na ta način boste prispevali k varovanju virov in okolja. Za dodatne informacije se obrnite na svojega prodajalca ali lokalne oblasti.

Izrabljene baterije pravilno zavržite. Zabojniki za stare baterije so nameščeni v trgovinah z baterijami in na mestnih zbirnih točkah.

Uporabljeni simboli



Kaže na nevarno situacijo, ki lahko vodi do telesnih poškodb ali materialne škode.



Pred uporabo naprave skrbno preberite vsa navodila in jih shranite za kasnejšo uporabo.

Razlaga simbolov

 **NEVARNOST**

Označuje nevarno situacijo, ki povzroči hude poškodbe ali smrt, če je ne preprečite.

 **OPOZORILO**

Označuje nevarno situacijo, ki lahko povzroči hude poškodbe ali smrt, če je ne preprečite.

 **PREVIDNO**

Označuje nevarno situacijo, ki lahko povzroči lažje ali srednje hude poškodbe, če je ne preprečite.

 **OPOMBA**

Označuje pomembne informacije, ki niso povezane z nevarnostmi poškodb, temveč se navezujejo na tveganje materialne škode.



Označuje nevarnost, ki bi se ji dodelila oznaka OPOZORILO ali PREVIDNO.

Klavzule o izjemah

Proizvajalec ne odgovarja za telesne poškodbe ali materialno škodo, ki nastanejo iz naslednjih razlogov:

1. poškodba izdelka zaradi nepravilne uporabe ali zlorabe izdelka;
2. spreminjanje, prilagajanje, vzdrževanje ali uporaba izdelka z drugo opremo brez upoštevanja proizvajalčevih navodil za uporabo;
3. po pregledu se izkaže, da je okvaro izdelka neposredno povzročil koroziven plin;
4. po pregledu se izkaže, da so okvare posledica nepravilnega ravnanja med prevozom izdelka;
5. uporaba, popravilo, vzdrževanje naprave brez upoštevanja navodil za uporabo ali sorodnih predpisov;
6. po pregledu se izkaže, da težavo povzročajo specifikacije glede kakovosti ali delovanje delov in komponent, ki so jih proizvedli drugi proizvajalci;
7. škoda je posledica naravnih nesreč, neustreznega okolja uporabe ali višje sile.



Naprava je napolnjena z vnetljivim plinom R290.



Pred namestitvijo in uporabo naprave preberite uporabniški priročnik.



Pred namestitvijo naprave preberite navodila za uporabo.



Pred popravilom naprave preberite navodila za vzdrževanje.

Hladilno sredstvo

- Učinek klimatske naprave se doseže s kroženjem posebnega hladilnega sredstva v sistemu. Uporabljeno hladilno sredstvo je fluorid R290, ki je posebej prečiščen. Hladilno sredstvo je vnetljivo in brez vonja. V določenih pogojih lahko povzroči tudi eksplozijo.
- V primerjavi z drugimi hladilnimi sredstvi R290 ne onesnažuje okolja in ne škoduje ozonskemu plašču. Manjši je tudi vpliv na učinek tople grede. Hladilno sredstvo R290 ima zelo dobre termodinamične lastnosti, ki zagotavljajo izredno visoko energetska učinkovitost. Naprave zato potrebujejo manj polnjenja.
- Za količino polnjenja hladilnega sredstva R290 glejte podatke na tipski ploščici.

OPOZORILO :

- Naprava je napolnjena z vnetljivim plinom R290.
- Napravo namestite, uporabljajte in hranite v prostoru s tlorisno površino, večjo od 15 m².
- Napravo hranite v prostoru brez stalno delujočih virov vžiga. (na primer odprtega ognja, delujoče plinske naprave ali delujočega električnega grelnika).
- Napravo hranite v dobro prezračevanem prostoru, katerega velikost je v skladu z določili za uporabo.
- Napravo hranite tako, da preprečite nastanek mehanskih poškodb.
- Cevi, priključene na napravo, ne smejo vsebovati vira vžiga.
- Zagotovite, da so vse potrebne prezračevalne odprtine neovirane.
- Ne luknjajte ali sežigajte.
- Upoštevajte, da hladilna sredstva nimajo nujno vonja.
- Uporabljajte samo sredstva za pospeševanje odmrzovanja in čistilna sredstva, ki jih priporoča proizvajalec.
- Popravila se izvajajo izključno v skladu s priporočili proizvajalca.
- Če je potrebno popravilo, se obrnite na najbližji pooblaščen servisni center. Vsakršno popravilo, ki ga izvede nekvalificirano osebje, je lahko nevarno.
- Upoštevati je treba državne predpise glede plinov.
- Preberite navodila za strokovno osebje.

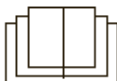

PREGLED

Klimatska naprava

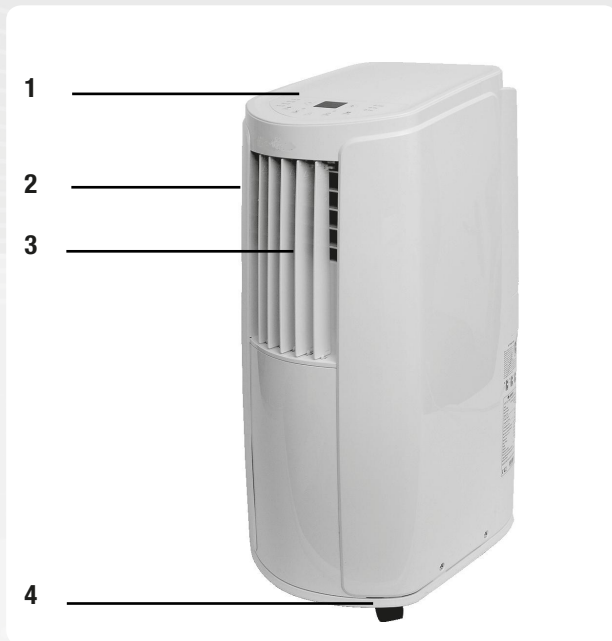

- 1 Nadzorna plošča
- 2 Vodilna rešetka
- 3 Nihajna rešetka
- 4 Kolesca
- 5 Pokrov filtra
- 6 Vstopna odprtina za zrak
- 7 Pritrditvena sponka
- 8 Srednja odtočna odprtina
- 9 Utor za cev za odvajanje toplote
- 10 Električni kabel
- 11 Spodnja odtočna odprtina

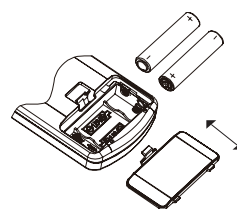
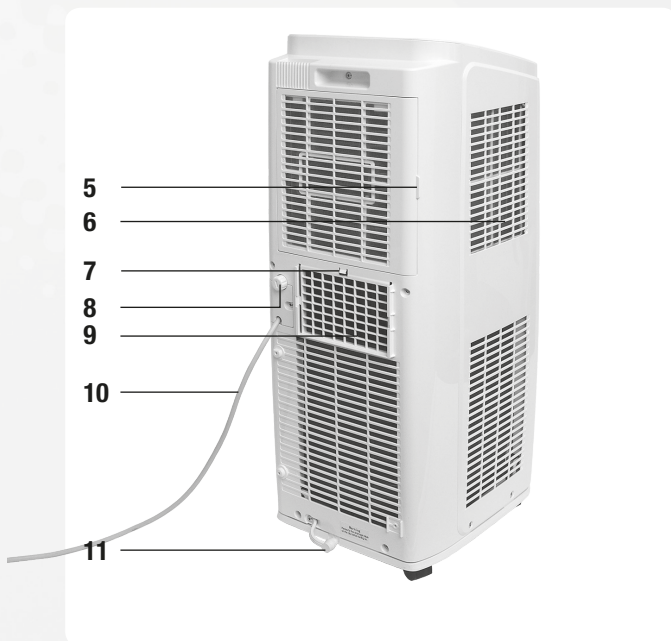

Vstavljanje baterij

Odprite baterijski predalček, vstavite AAA1,5V baterije in zaprite pokrovček. Upoštevajte oznake za polarnost!

Nadzorna plošča (1)

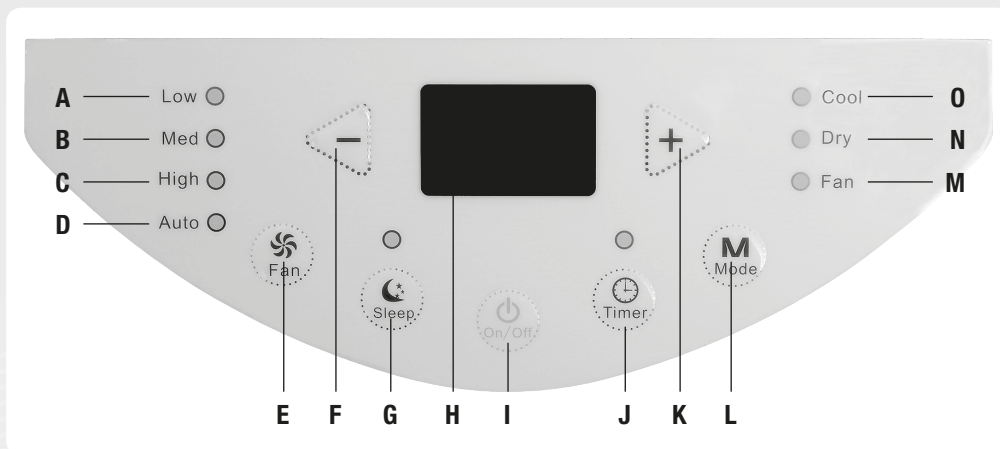

Daljinski upravljalnik (10)

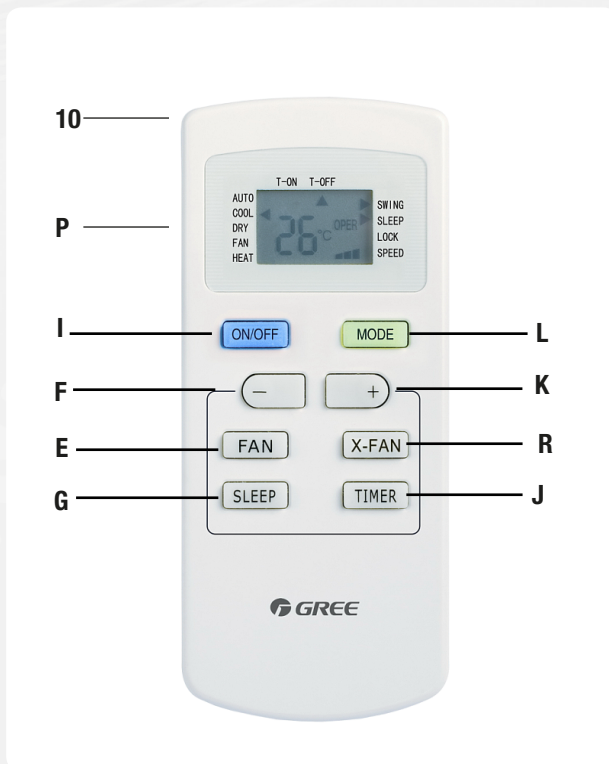

- A** Indikator nizke hitrosti
- B** Indikator srednje hitrosti
- C** Indikator visoke hitrosti
- D** Indikator samodejnega delovanja
- E** Tipka za ventilator
- F** Tipka -
- G** Tipka spanje
- H** Zaslona nadzorne plošče
- I** Tipka za vklop/izklop
- J** Tipka za časomer
- K** Tipka +
- L** Tipka za način
- M** Indikator načina ventilatorja
- N** Indikator načina razvlaževanja
- O** Indikator načina hlajenja
- P** Zaslona daljinskega upravljalnika
- Q** Tipka za vklop časomera
- R** Tipka pihanje

DELOVANJE

Nadzorna plošča

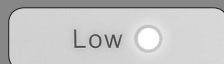
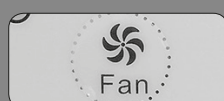

Vklop / izklop

Za vklop naprave pritisnite enkrat. Za izklop naprave pritisnite ponovno. Funkciji Časomer in Spanje se prekličeta, prednastavljeni čas ostane nastavljen.

Način

Pritisnite večkrat, da izberete način Auto, hlajenje, Dry razvlaževanje, ventilator in nazaj na Auto.

Prizkana je nastavljena temperatura, ki se lahko spremeni med 16 °C in 30 °C v intervalih po 1 ° z uporabo tipk + in - .

Naprava razvlažuje zrak, zaslon je izklopljen.

Naprava samo piha zrak, zaslon nadzorne plošče je izklopljen.
(privzeta nastavitve: Auto način, 25°C / 77° F)

Ventilator

Večkrat pritisnite, da izberete hitrost ventilatorja v načinu hlajenja in načinu ventilatorja.

Privzeto

Nizka hitrost

Srednja hitrost

Visoka hitrost. Ponovno pritisnite, da se vrnete v Auto način.

Daljinski upravljalnik

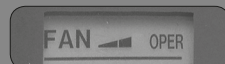
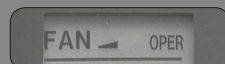
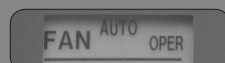
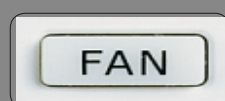
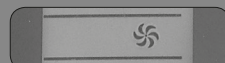
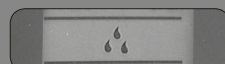
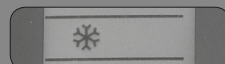
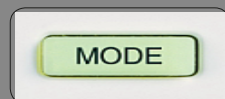

Nadzorna plošča



+/-

Pritisnite + ali -, da nastavite časomer ali temperaturo, odvisno od načina.



Časomer

Nadzorna plošča:

Pritisnite tipko TIMER, da vstopite v način časomera.

Pritisnite + ali -, da prilagodite nastavev časomera.

Intervali:

30 min < 10 ur

60 min > 10 ur

Po 5 sekundah je nastavev potrjena. Indikatorska lučka ostane vklopljena.

Za preklic ponovno pritisnite tipko. Indikatorska lučka se izklopi.

Daljinski upravljalnik:

Za nastavev začetrnega časa pritisnite tipko TIMER ON, dokler simbol ure ne izgine.

Enkrat pritisnite + ali - za interval po 1 minuto. Držite pritisnjeno za hitro štetje naprej.

Zaslona utripa 5 sekund. Za potrditev pritisnite med tem časom tipko TIMER ON.

Ponovno pritisnite tipko za preklic načina časomera.

Za nastavev končnega časa postopajte na enak način s tipko TIMER OFF.

Daljinski upravljalnik



DELOVANJE

Nadzorna plošča

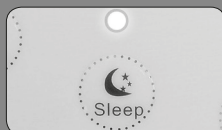

Tipka spanje

Pritisnite za vstop v način spanja (le za način hlajenja:.) Prednastavljena temperatura se zviša za 1°C v roku 1 ure, 2°C v roku 2 ur in nato ostane pri tej temperaturi. Indikator spanja ostane vklopljen, vsi ostali so izklopljeni.

Tipka pihanje

Pritisnite, da vklopite funkcijo sušenja v načinu hlajenja ali razvlaževanja. Daljinski upravljalnik kaže simbol za pihanje. Ponovno pritisnite za izklop funkcije.

Ko napravo izklopite s pritiskom tipke On/Off, bo ventilator deloval še naslednjih 10 minut pri nizki hitrosti. Da ga med tem časom zaustavite, pritisnite Tipka pihanje.

Zaklepanje tipk

Istočasno pritisnite tipki + in -. Tipke se zaklenejo, na zaslonu se prikaže simbol za zaklenjene ključavnice. Za odklepanje ponovno pritisnite.

Spreminjanje med °C in °F

Prepričajte se, da je naprava izklopljena in istočasno pritisnite tipki MODE in -.

Daljinski upravljalnik



ČIŠČENJE IN VZDRŽEVANJE



Opozorilo:

Pred čiščenjem klimatske naprave vedno izklopite napravo in prekinite električno napajanje. Nevarnost električnega udara!



Zunanje ohišje in rešetka

Zunanje ohišje očistite z mehko krpo. Po potrebi uporabite nevtravno čistilno sredstvo, da ga obrišete. Nikoli ne uporabljajte hlapljivih tekočin ali čistilnih praškov. Rešetko očistite z mehko krtačko.

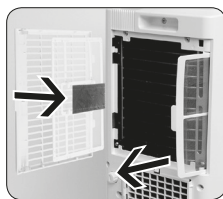
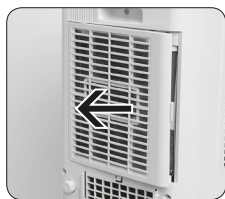

Čiščenje filtra

Odprite pokrov in odstranite filtre. Očistite filtre s toplo vodo in nevtralnimi čistilnimi sredstvom. Pustite jih, da se popolnoma posušijo, preden jih ponovno vstavite. Ne izpostavljajte jih vročini, da preprečite njihovo deformacijo.

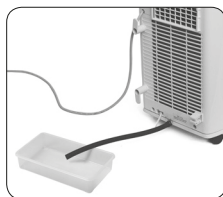
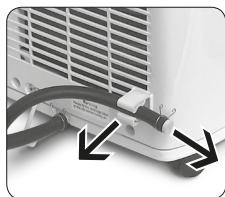

Odstranjevanje nabrane vode

Če uporabljate odtok iz spodnje odprtine (glejte Namestitvev):

- Vzemite odtočno cev iz sponke in izvlecite vtič.
- Nabrano vodo izpusite v ustrezno posodo, vtič potisnite nazaj v odtočno cev in cev pritrdite v sponko.
- Počakajte približno 3 minute, preden napravo ponovno zaženete.

Previdnost: Ne nagibajte naprave, vedno naj bo v vodoravnem položaju.

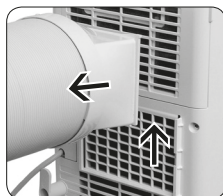
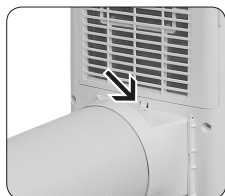

Čiščenje cevi za odvajanje toplote

Pritrditveno sponko potisnite nazaj in povlecite spoj c iz utora. Odstranite cev, očistite jo in jo pustite, da se popolnoma ohladi, preden jo ponovno namestite.

ODPRAVLJANJE NAPAK

Težava	Možen vzrok	Rešitev
Naprava ne deluje	Izpad električnega toka	Preverite električno napajanje
	Razrahljan vtič	Pravilno vstavite vtič
Slabo delovanje	Naprava se po zaustavitvi prehitro ponovno zažene	Počakajte 3 minute, preden napravo ponovno vklopite
	Električno napajanje prenizko	Preverite električno napajanje
Naprave ni mogoče upravljati z daljinskim upravljalnikom	Umazan filter zraka	Očistite filter zraka
	Nastavljena temperatura ni pravilna	Prilagodite nastavev temperature
	Vrata ali okna so odprta	Zaprte vrata in okna
	Resna interferenca (statični tlak, nestabilna napetost)	Izvlomite vtič, počakajte 3 minute, ponovno vstavite vtič in zaženite napravo
Zrak ne prihaja iz naprave	Daljinski upravljalnik je izven doseg prejemanja	Ne presežite dosega prejemanja 8 m
	Blokada zaradi ovir	Odstranite vse ovite med napravo in daljinskim upravljalnikom
	Nizko stanje baterije	Preverite baterije daljinskega upravljalnika in jih po potrebi zamenjajte
Temperature ni mogoče prilagoditi	V prostoru je fluorescentna svetilka	Izklopite fluorescentno svetilko in poizkusite znova
	Blokirana vstopna ali izstopna odprtina za zrak	Poizkusite z daljinskim upravljalnikom blizu naprave
Neobičajen vonj	Naprava se odtaljuje (preverite tako, da izvlčete filter)	Odstranite vse ovire
	Potrebna temperatura presega območje nastavitve	Po odtaljevanju naprava nadaljuje z delovanjem
Neobičajni zvoki	Naprava deluje v načinu auto (samodejno)	Ostanite znotraj območja nastavitve 16°C do 30°C
	Filter je umazan	Spremenite način
Zvok "PAPA"	Interference s strani radia, nevihte, itd.	Očistite filter
Zvoki pretakanja vode	Zvok zaradi trenja, ki ga lahko povzroči sprememba temperature	Izvlomite vtič, počakajte 3 minute, ponovno vstavite vtič in zaženite napravo
	Zvok pretakanja hladilnega sredstva znotraj naprave je običajen	

Če se težava nadaljuje, izklopite napravo, takoj prekinite električno napajanje in se obrnite na servisni center.

Koda motnje v delovanju Vzrok

H8 Ohišje je polno vode

Rešitev

- Odstranite vodo.
- Če se motnje v delovanju nadaljujejo, se obrnite na servisni center

F1 Motnje v delovanju senzorja temperature okolja

Obrnite se na servisni center

F2 Motnje v delovanju senzorja temperature uparjevalnika

Obrnite se na servisni center

F0 Hladilno sredstvo pušča Sistem je blokiran

- Izvlecite vtič, počakajte 30 minut, ponovno vstavite vtič in zaženite napravo
- Če se motnje v delovanju nadaljujejo, se obrnite na servisni center

H3 Preobremenjen kompresor

E8 Motnje v delovanju zaradi preobremenitve

- Preverite temperaturo okolja in vlago. Temperatura okolja ne sme preseči 35°C
- Preverite, ali sta uparjevalnik in kondenzator blokirana s predmeti. Odstranite ovire, izvlecite vtič, počakajte 3 minute, ponovno vstavite vtič in zaženite napravo
- Če se motnje v delovanju nadaljujejo, se obrnite na servisni center

F4 Zunanji cevni temperaturni senzor je odprt / v kratkem stiku

Obrnite se na servisni center

**Opozorilo:**

Izklopite klimatsko napravo in takoj prekinite električno napajanje in se obrnite na servisni center, če je električni kabel pregret ali poškodovan, ali če voda izteka. Ne poizkušajte sami popraviti naprave! Nevarnost električnega udara in požara!

Po uporabi preverite:

Prekinite električno napajanje. Očistite filtre in zunanje ohišje. Iztočite vodo, ki se je nabrala v ohišju.

NAMESTITVENA VARNOSTNA NAVODILA

- Napavo hranite ločeno od močnih virov toplote, hlapov, vnetljivih, žvepljenih ali eksplozivnih plinov.
- Hranite ločeno od visokofrekvenčnih naprav (kot so varilni aparati, medicinska oprema).
- Ne uporabljajte naprave v mokrem ali vlažnem okolju.
- Vstopna in izstopna odprtina za zrak morata biti brez ovir.
- Prepričajte se, da hrup in odtekanje zraka ne vplivajo na sošesko.
- Hraniti ločeno od fluorescentnih svetilk.
- Naprave ne uporabljajte v pralnici.
- Pri namestitvi aparata upoštevajte nacionalne električne varnostne predpise.
- Če je priključni kabel poškodovan, naj ga zamenja proizvajalec, njegov pooblaščen serviser ali druge ustrezno usposobljene osebe, da se izognete potencialni nevarnosti. Nikoli ne uporabljajte naprave s poškodovanim napajalnim kablom.
- Napravo vedno priključite na ozemljeno vtičnico.
- Ne pozabite prekiniti električnega napajanja med nameščanjem in pred čiščenjem in vzdrževanjem.



Mesto namestitve

Ko nameščate klimatsko napravo, upoštevajte razdaljo najmanj 30 cm do sten in drugih ovir v vseh smereh.

DODATKI

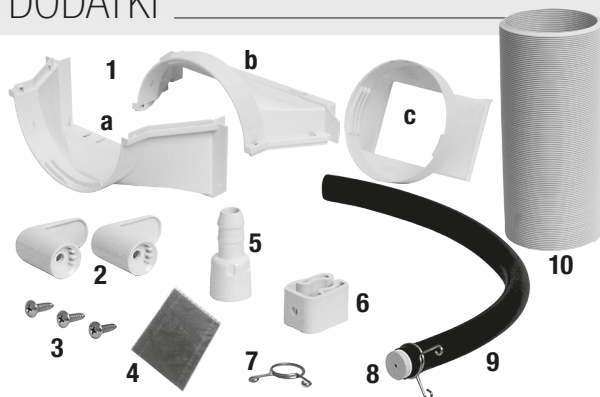

- 1 Spojni deli **a** in **b** in **c**
- 2 2x kabelska kljukica
- 3 3x vijak
- 4 karbonski filter
- 5 Adapter cevi za odvajanje vode
- 6 Cevna sponka
- 7 Cevni obroček
- 8 Gumijast zamašek
- 9 Odočna cev
- 10 Cev za odvajanje toplote

Za več dodatkov glejte "Namestitev okenske plošče"

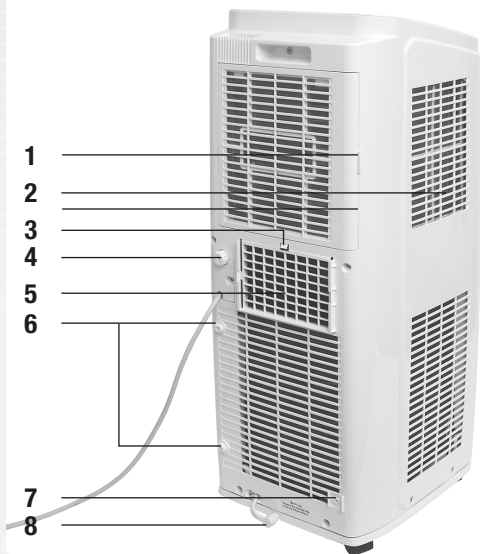

- 1 Pokrov filtra
- 2 Vstopna odprtina za zrak
- 3 Srednja odtočna odprtina
- 4 Pritrditvena sponka
- 5 Utor za cev za odvajanje toplote
- 6 Pritrditvene točke za pritrditvene kabelske kljukice
- 7 Pritrditvena točka za sponko za odtočno cev
- 8 Spodnja odtočna odprtina

Namestitev kabelskih kljukic

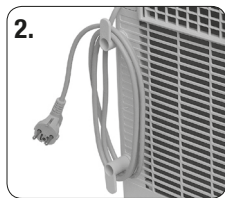
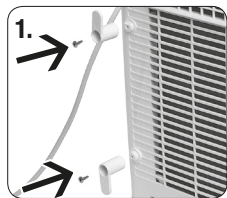

Kabelske kljukice z vijaki pritrdite na pritrditvene točke, kot je prikazano na sliki 1. Napajalni kabel navijte okoli kabelskih kljukic, kot je prikazano na sliki 2.

NAMEŠČANJE ODTOKA

Uporabite odtočno možnost na spodnji odtočni odprtini

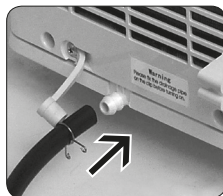
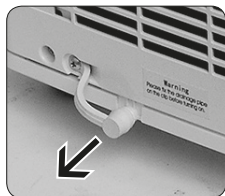

Odstranite gumijast vtič z odtočne odprtine. Potisnite odtočno cev preko odtočne odprtine, dokler ni odprtina v celoti vstavljena v cev.

Pričvrstite odtočno cev na odtočno odprtino s pomočjo cevnega obročka.



Nameščanje cevne sponke

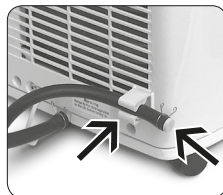

Za pritrnitev odtočne cevi, z vijakom pritrдите sponko odtočne cevi na pritrditveno točko na spodnji desni zadnji strani.

Postavite gumijasti zamašek v odtočno cev, pritrđite jo s cevnim obročkom in pritrđite odtočno cev na cevno sponko.

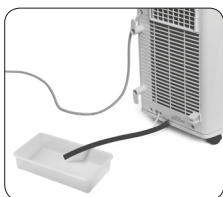
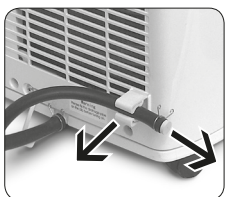

Odstranjevanje nabrane vode

Če uporabljate odtok iz spodnje odprtine (glejte Namestitve):

- Vzemite odtočno cev iz sponke in izvlecite vtič.
- Nabrano vodo izpustite v ustrezno posodo, vtič potisnite nazaj v odtočno cev in cev pritrđite v sponko.
- Počakajte približno 3 minute, preden napravo ponovno zaženete.

Previdnost: Ne nagibajte naprave, vedno naj bo v vodoravnem položaju.

Uporabite odtočno možnost na srednji odtočni odprtini

Nabrano vodo je mogoče samodejno prazniti iz srednje odtočne odprtine v talni odtok tako, da pritrditev cev z notranjim premerom 14 mm (ni priložena).

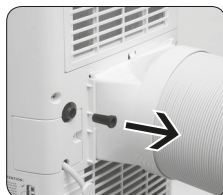
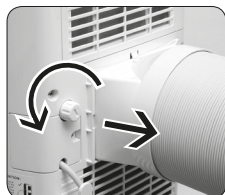

Odstranite pokrovček z odtočne odprtine tako, da ga obrnete v nasprotni smeri urinih kazalcev.

Odstranite gumijasti zamašek iz dulca.

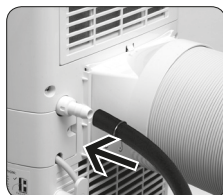
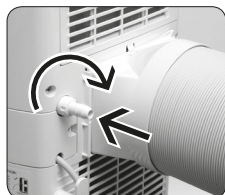

Adapter odtočne cevi privijte na odprtino tako, da ga zavrtite v smeri urinih kazalcev.

Odtočno cev potisnite na adapter in jo zavarujte s cevnim obročkom.

Pozor:

Klimatsko napravo postavite na ravno površino. Prepričajte se, da je cev brez kakršnih koli ovir in obrnjena navzdol. V nasprotnem primeru lahko voda, ki ne odteka pravilno, napolni ohišje in povzroči, da se naprava izklopi. Če se to zgodi, izpraznite vodo iz ohišja in preverite lokacijo in cev glede pravilne namestitve.

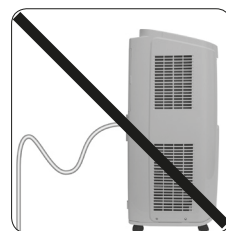
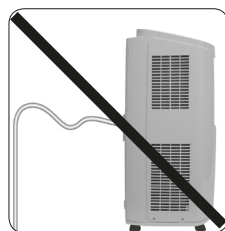
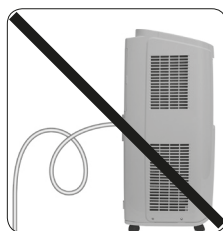
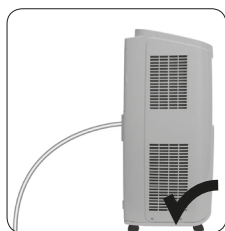

CEV ZA ODVAJANJE TOPLOTE

Namestitev cevi za odvajanje toplote

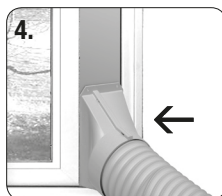
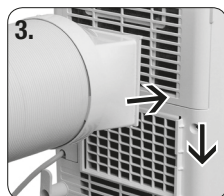
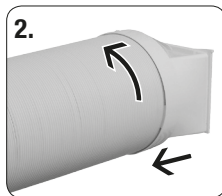
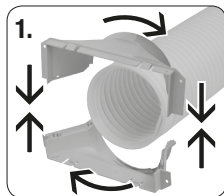

Montaža:

1. Sestavite spoja **a** in **b** tako, da ju tesno stisnete. Upoštevajte spojen točke dela **a** in **b**. Spoj pritrdite na cev za odvajanje toplote tako, da ga nežno zavrtite v smeri urinih kazalcev.
2. Pritrdite spojni del **c** na drugo stran cevi za odvajanje toplote tako, da ga nežno zavrtite v smeri urinih kazalcev.
3. Vstavite del **s** stranjo "TOP" navzgor v utor, dokler se ne zaskoči na mestu.

Namestitev

Za učinkovito hlajenje mora biti cev za odvajanje toplote čim krajša in čim bolj brez zavojev, da se zagotovi nemoteno odvajanje toplote.

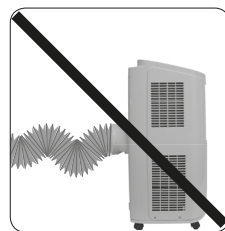
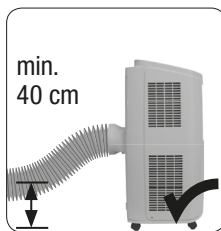
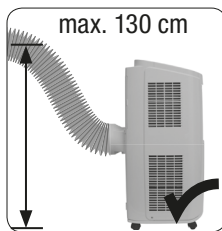
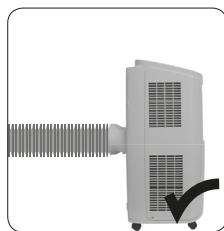

Dolžina cevi za odvajanje toplote ne sme presežati 1 m.

Pri namestitvi naprave na steno poskrbite, da izhodna (odtočna) odprtina približno 40 cm do 130 cm od tal.

Ne podaljšajte te cevi z drugo cevjo za odvajanje toplote.

Ne upogibajte je pretirano, saj lahko to povzroči motnje v delovanju

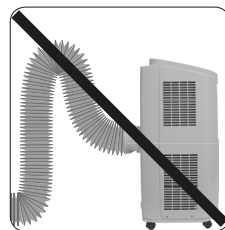

PREIZKUS DELOVANJA

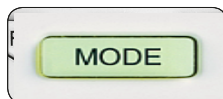
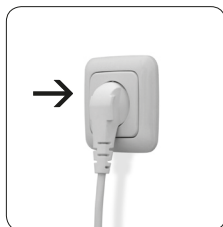

1. Priključite napravo v stensko vtičnico.
2. Pritisnite tipko ON/OFF na daljinskem upravljalniku, da zaženete napravo.
3. Pritisnite tipko MODE in izberite AUTO, COOL, DRY, FAN, in preverite, ali naprava normalno deluje.

Upoštevajte: Če je temperatura okolja pod 16 °C, naprava ne more delovati v načinu hlajenja.

NAMESTITEV OKENSKE PLOŠČE

Dodatki za namestitev okenske plošče

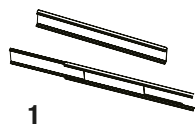

1



2



3



4

- 1 Okenski okvir (3)
- 2 Okenska vez
- 3 Pena A
- 4 Pena B (2)

Opcijski dodatki

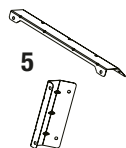

5



6



7

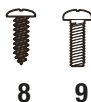

8



9



12



11



10

- 5 Podpornik (2)
- 6 Ščitnik za dež
- 7 Zaščitna rešetka
- 8 Vijak (2)
- 9 Sornik (4x)
- 10 Podložka (4x)
- 11 Vzmetna podložka (4x)
- 12 Matica (4x)

Namestitev na drsni dvizni del okna z manj kot 20,5" (520 mm) višine

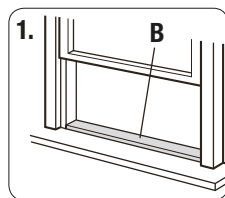

1.

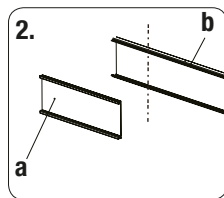

2.

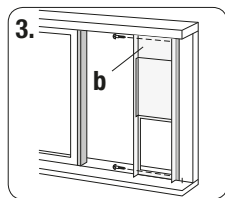

3.

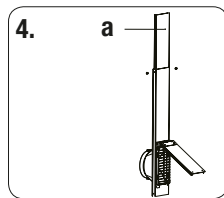

4.

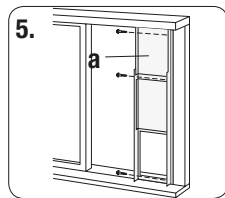

5.

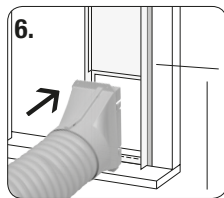

6.

1. Odrežite peno **B** (samolepilna) na pravilno dolžino in jo pritrdite na okenski dvizni del.
2. Odstranite prilagoditveno ploščo (**a**) z okenske plošče (**b**), in prirežite okensko ploščo na enako širino, kot je okno.
3. Odprite okenski dvizni del in namestite okensko ploščo na okenski okvir. Pričvrstite okensko ploščo (**b**) na okenski okvir z 2 vijaki.
4. Potisnite prilagoditveno ploščo, da ustreza višini okenskega okvirja.
5. Pričvrstite okensko ploščo na okenski okvir s 3 vijaki.
6. Nastavite spojni del cevi za odvajanje toplote v odprtino okenske plošče in ga pritegnite.

Namestitev na drsni del okna z 378,4" (950 mm) do vključno 56,7" (1440 mm) notranje širine

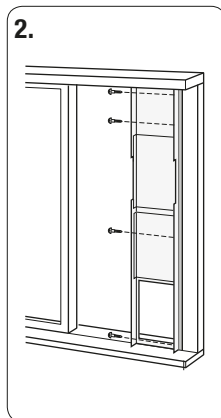
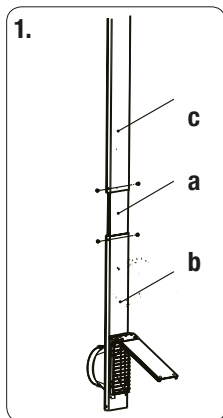

1. Pritrdite podaljševalno ploščo **(c)** na prilagoditveno ploščo z vijaki **(d)**.
2. Odprite okenski dvižni del in namestite okensko ploščo **(b)** na okenski okvir. Potisnite prilagoditveno **(a)** in podaljševalno ploščo **(c)**, da ustrežata višini okenskega okvirja. Pričvrstite okensko ploščo na okenski okvir s 4 vijaki.

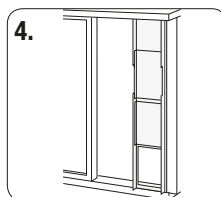
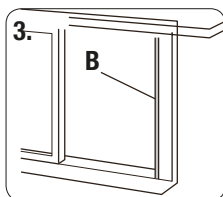

3. Odrežite peno **B** na pravilno dolžino in jo pritrdite na okenski dvižni del.

4. Okno varno zaprite proti okenski plošči.

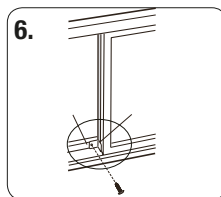
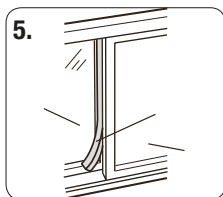

5. Odrežite peno **A** na pravilno dolžino in in zatesnite vrzel med levo stranjo notranjega dvižnega dela okna in zunanjim dvižnim delom okna.

6. Pritrdite notranje okno z okenskim podpornikom in vijakom, tako da ne more drseti vodoravno.

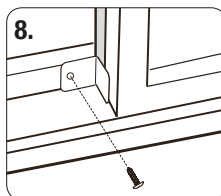
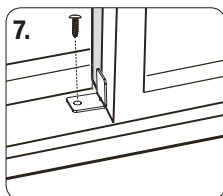

7. Plastični okenski okvir.

8. Leseni okenski okvir.

DÔLEŽITÉ BEZPEČNOSTNÉ INFORMÁCIE



- Toto zariadenie môžu používať deti staršie ako 8 rokov a osoby so zníženými fyzickými, zmyslovými alebo duševnými schopnosťami, alebo osoby bez patričných skúseností a znalostí, pokiaľ na nich dozerá osoba zodpovedná za ich bezpečnosť alebo ak ich táto osoba vopred poučila o bezpečnej obsluhu zariadenia a možných nebezpečenstvách a rizikách. Čistenie a údržbu nesmú robiť deti, ak nie sú pod dohľadom dospelšej osoby. Dbajte na to, aby sa deti s týmto zariadením nehrali.
- Pred prevádzkou, prosím potvrdte si, či sa špecifikácie el. energie zhodujú so špecifikáciami zariadenia (viď technické údaje).
- Pred čistením alebo údržbou klimatizačného zariadenia, prosíme vypnite klimatizačné zariadenie a vyťahnite prípojku el.energie.
- Uistite sa, že kábel el.energie nebol stlačený tvrdými objektmi.
- Nepoťahujte ani neťahajte kábel el.energie na vytiahnutie prípojky el.energie alebo posúvanie klimatizačného zariadenia.
- Nevkladajte ani neťahajte prípojku el.energie mokrými rukami.
- Prosíme používajte uzemnenú el.energiu. Uistite sa, že uzemnenie je spoľahlivé.
- Pokiaľ je prívodný kábel poškodený, musí byť vymenený príslušne kvalifikovanou osobou alebo výrobcom či servisným agentom alebo podobne kvalifikovanou osobou, aby sa predišlo nebezpečenstvu!
- Nikdy nezakrývajte klimatizačné zariadenie utierkou alebo čímkoľvek podobným. Uchovávajte prívod vzduchu alebo vývod vzduchu čistý a bez predmetov či prekážok.
- Uchovávajte vzdialenosť najmenej 12“(30 cm) k stenám a múrom a prekážkam.
- Ak sa vyskytujú abnormálne podmienky (napr. spálený zápach), prosíme odpojte el.energiu raz a potom kontaktujte miestneho diera.
- Keď sa nikto o zariadenie nestará, prosíme vypnite ho a odpojte z el.energie.
- Nešpliechajte ani nelejte vodu na klimatizačné zariadenie alebo na diaľkové ovládanie, pretože to ich môže poškodiť.
- Ak sa použije odtoková hadica na odvodnenie, okolitá teplota nesmie byť nižšia ako 0°C. Inak to spôsobí presakovanie a pretekание vody do klimatizačného zariadenia.
- Udržiavajte mimo a ďaleko od zdrojov ohňa, horľavých a zápalných či výbušných predmetov a zdrojov.
- Deti a postihnutí hendikepovaní ľudia nesmú jednotku používať bez dohľadu a dozoru.
- Udržiavajte deti mimo hratia sa alebo lezenia na klimatizačné zariadenie.
- Nedávajte ani nevešajte premočené



a kvapkajúce predmety nad klimatizačné zariadenie.

- Neopravujte ani nerozmontovávajte klimatizačné zariadenie sami.
- Zakážete vkladanie akýchkoľvek predmetov do klimatizačného zariadenia.
- Zariadenie sa musí umiestniť a položiť tak, aby bola prípojka el.energie dostupná.
- Nikdy neodkláňajte ani neotáčajte klimatizačné zariadenie.
- Uistite sa, aby zariadenie bolo v prevádzke na stabilnom rovnom a vyrovnanom povrchu.
- Vyhnite sa vystavovaniu zariadenia priamemu slnečnému svetlu.
- Klimatické zariadenie sa musí prevádzkovať len v rámci teplotnej škály a rozsahu od 16° do 35° C.
- Zatvorte dvere a okná, keď zariadenie prevádzkujete pre zlepšenie chladiaceho účinku.
- Neprevádzkujte zariadenie v mokrom alebo vlhkom prostredí.
- Uistite sa, že nie sú žiadne prekážky medzi zariadením a diaľkovým ovládaním. Nech vám diaľkové ovládanie nepadne ani ho nehádzte. Neponárajte diaľkové ovládanie do žiadnej tekutiny, nevystavujte ho žiare, teplu alebo priamemu slnečnému svetlu.

Použitie batérií:

- UPOZORNENIE! Riziko výbuchu alebo explózie, keď nie sú batérie vymenené správne. Vymieňajte len za batérie rovnakého typu. Dávajte pozor na správnu polaritu.
- Nevystavujte batérie (balíček batérií alebo vložené batérie) nadmernému teplu alebo ohrevu zo slnečného svetla, ohňa, atď. Chráňte pred mechanickými šokmi a údermi. Uchovávajte v suchu a čisté. Uchovávajte ich mimo dosahu detí.
- Neotvárajte, nerozmontovávajte, nerežte ani neskratujte batérie. Nepoužívajte staré a nové batérie spolu.
- Likvidujte batérie správne. Dávajte pozor na aspekty živ.prostredia, keď likvidujete batérie. Nelikvidujte ich spolu s domovým odpadom.
- Prečítajte si bezpečnostné poznámky a iné poznámky ohľadom batérií a ich balenia.
- Vyberte a odstráňte presakujúce batérie a vyčistite priehradku na batérie poriadne a dôkladne. Vyhnite sa kontaktu s očami a pokožkou.

Účel použitia

Toto zariadenie je určené len na chladenie, fúkanie a vetranie a odvlhčovanie vzduchu. Teda vysušovanie vzduchu. Zariadenie je určené na používanie v domácnostiach alebo podobných nekomerčných priestoroch ako sú obchody, kancelárie a podobné pracovné prostredia alebo na poľnohospodárskych usadlostiach, zákazníkmi v hoteloch, motelloch a iných typicky rezidenčných ubytovniach alebo v bed and breakfast ubytovniach. Používajte len podľa týchto inštrukcií. Nesprávne používanie je nebezpečné a anuluje a zruší akýkoľvek nárok na záruku. Dávajte pozor a prečítajte si bezpečnostné inštrukcie.

Likvidácia



Prečiarknutý symbol smetného odpadového kontajneru na kolieskach si vyžaduje oddelené odstraňovanie odpadu zariadení elektrického a elektronického odpadu (WEEE).



Elektrické a elektronické zariadenia môžu obsahovať nebezpečné látky a materiály a nebezpečné pre živ.prostredie. Nelikvidujte toto zariadenie a jeho balenie spolu s netriedeným domácim odpadom. Likvidujte ho na registrovaných zberných bodoch a miestach pre odpad elektrických a elektronických zariadení. Takto prispievate k ochrane zdrojov a živ.prostredia. Pre ďalšie informácie, prosíme kontaktujte Vášho dileru alebo miestne orgány a inštitúcie.

Správne likvidujte použité batérie. Nádoby pre staré použité batérie sú umiestnené v obchodoch predávajúce batérie a na zberných miestach mesta.

Použité symboly



Naznačuje rizikovú situáciu, ktorá by mohla viesť k zraneniu alebo materiálnemu poškodeniu.



Prosíme prečítajte si všetky inštrukcie opatrne a pozorne pred použitím zariadenia a uchovávajte prevádzkové inštrukcie na neskoršie použitie.

Razlaga simbolov

 **NEVARNOST**

Označuje nevarno situacijo, ki povzroči hude poškodbe ali smrt, če je ne preprečite.

 **OPOZORILO**

Označuje nevarno situacijo, ki lahko povzroči hude poškodbe ali smrt, če je ne preprečite.

 **PREVIDNO**

Označuje nevarno situacijo, ki lahko povzroči lažje ali srednje hude poškodbe, če je ne preprečite.

 **OPOMBA**

Označuje pomembne informacije, ki niso povezane z nevarnostmi poškodb, temveč se navezujejo na tveganje materialne škode.



Označuje nevarnost, ki bi se ji dodelila oznaka OPOZORILO ali PREVIDNO.

Klavzule o izjemah

Proizvajalec ne odgovarja za telesne poškodbe ali materialno škodo, ki nastanejo iz naslednjih razlogov:

1. poškodba izdelka zaradi nepravilne uporabe ali zlorabe izdelka;
2. spreminjanje, prilagajanje, vzdrževanje ali uporaba izdelka z drugo opremo brez upoštevanja proizvajalčevih navodil za uporabo;
3. po pregledu se izkaže, da je okvaro izdelka neposredno povzročil koroziven plin;
4. po pregledu se izkaže, da so okvare posledica nepravilnega ravnanja med prevozom izdelka;
5. uporaba, popravilo, vzdrževanje naprave brez upoštevanja navodil za uporabo ali sorodnih predpisov;
6. po pregledu se izkaže, da težavo povzročajo specifikacije glede kakovosti ali delovanje delov in komponent, ki so jih proizvedli drugi proizvajalci;
7. škoda je posledica naravnih nesreč, neustreznega okolja uporabe ali višje sile.



Naprava je napolnjena z vnetljivim plinom R290.



Pred namestitvijo in uporabo naprave preberite uporabniški priročnik.



Pred namestitvijo naprave preberite navodila za uporabo.



Pred popravilom naprave preberite navodila za vzdrževanje.

Hladilno sredstvo

- Učinek klimatske naprave se doseže s kroženjem posebnega hladilnega sredstva v sistemu. Uporabljeno hladilno sredstvo je fluorid R290, ki je posebej prečiščen. Hladilno sredstvo je vnetljivo in brez vonja. V določenih pogojih lahko povzroči tudi eksplozijo.
- V primerjavi z drugimi hladilnimi sredstvi R290 ne onesnažuje okolja in ne škoduje ozonskemu plašču. Manjši je tudi vpliv na učinek tople grede. Hladilno sredstvo R290 ima zelo dobre termodinamične lastnosti, ki zagotavljajo izredno visoko energetska učinkovitost. Naprave zato potrebujejo manj polnjenja.
- Za količino polnjenja hladilnega sredstva R290 glejte podatke na tipski ploščici.

OPOZORILO :

- Naprava je napolnjena z vnetljivim plinom R290.
- Napravo namestite, uporabljajte in hranite v prostoru s tlorisno površino, večjo od 15 m².
- Napravo hranite v prostoru brez stalno delujočih virov vžiga. (na primer odprtega ognja, delujoče plinske naprave ali delujočega električnega grelnika).
- Napravo hranite v dobro prezračevanem prostoru, katerega velikost je v skladu z določili za uporabo.
- Napravo hranite tako, da preprečite nastanek mehanskih poškodb.
- Cevi, priključene na napravo, ne smejo vsebovati vira vžiga.
- Zagotovite, da so vse potrebne prezračevalne odprtine neovirane.
- Ne luknjajte ali sežigajte.
- Upoštevajte, da hladilna sredstva nimajo nujno vonja.
- Uporabljajte samo sredstva za pospeševanje odmrzovanja in čistilna sredstva, ki jih priporoča proizvajalec.
- Popravila se izvajajo izključno v skladu s priporočili proizvajalca.
- Če je potrebno popravilo, se obrnite na najbližji pooblaščen servisni center. Vsakršno popravilo, ki ga izvede nekvalificirano osebje, je lahko nevarno.
- Upoštevati je treba državne predpise glede plinov.
- Preberite navodila za strokovno osebje.

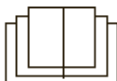

VÁŽENÝ ZÁKAZNÍK

Blahoželáme ku kúpe Vášho mobilného klimatizačného zariadenia. Prosíme venujte nejaký čas a prečítajte si tieto prevádzkové inštrukcie. Uchovávajte ich na bezpečnom mieste pre budúce referencie a možnosť ich predania spolu so zariadením.

OBSAH

Bezpečnostné inštrukcie

Účel použitia

Likvidácia

Použité symboly

Elektrický schématický náčrt

Prehľad

Používanie

Čistenie a údržba

Riešenie problémov

Inštalácia

Bezpečnostné inštrukcie inštalácie

Doplnky a príslušenstvo

Inštalácia vodnej drenáže, odvodnenia

Rúrka na prepustenie tepla

Prevádzkový test

Technické údaje

Inštalácia okna

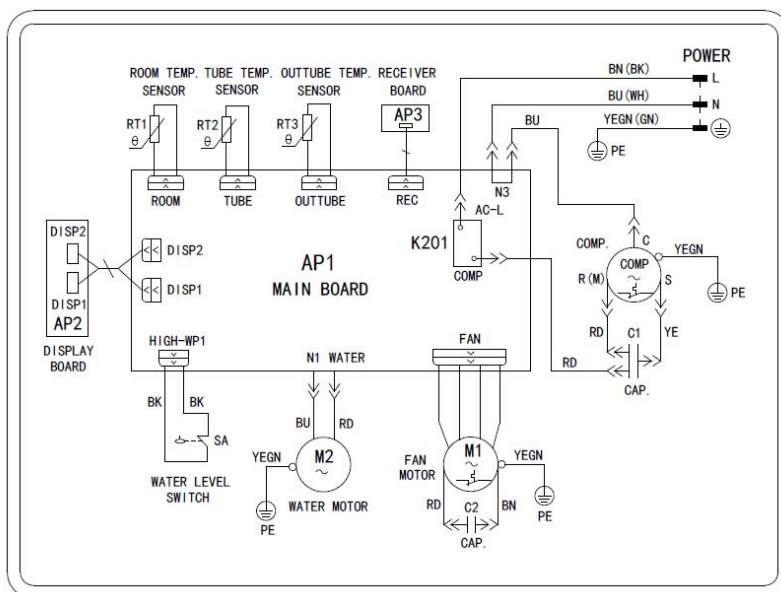

PREHĽAD

Klimatizačné zariadenie

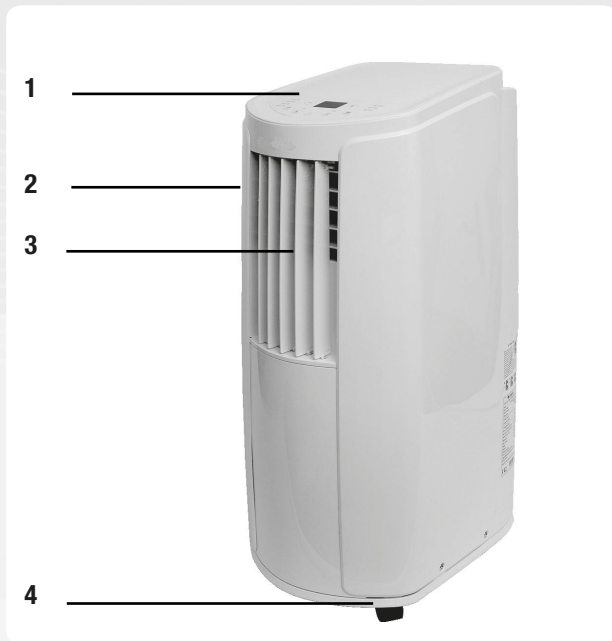

- 1 Riadiaci kontrolný panel
- 2 Vodiaca mriežka
- 3 Otočná mriežka
- 4 Zlievač, odlievač
- 5 Kryt filtra
- 6 Prívod vzduchu
- 7 Pripevňujúca spona
- 8 Stredný otvor na odvodnenie
- 9 Rúrka drážky na vypustenie tepla
- 10 El. kábel
- 11 Nižší otvor na odvodnenie

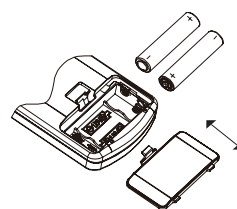
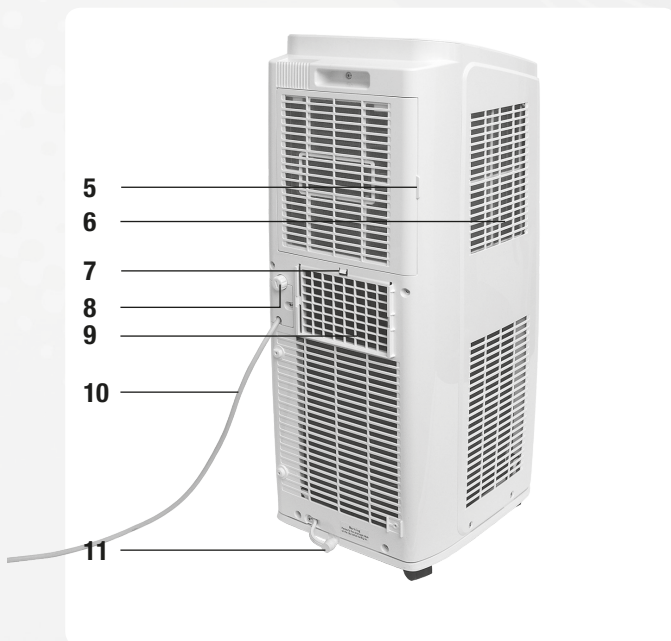

Vkladanie batérií

Otvorte priehradku na batérie, vložte AAA 1,5V batérie a dajte späť kryt. Dávajte pozor na označenia polarít!

Kontrolný panel (1)

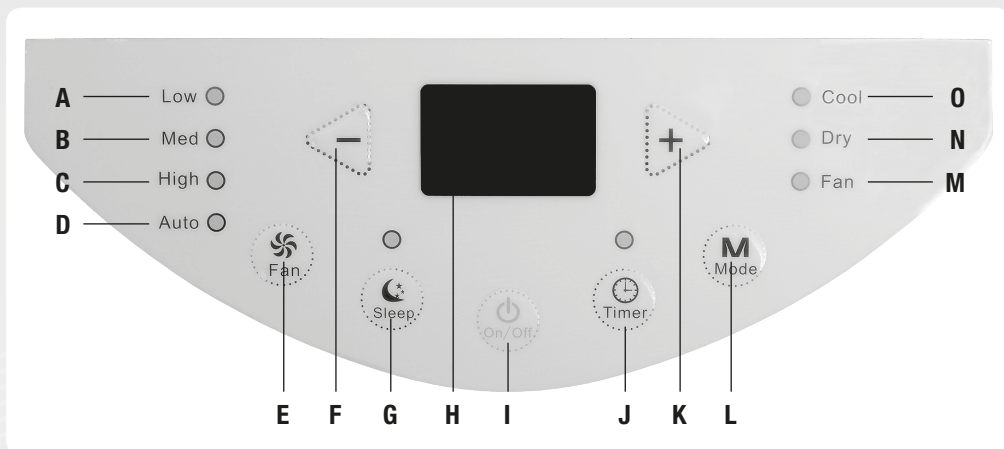

Diaľkové ovládanie (10)

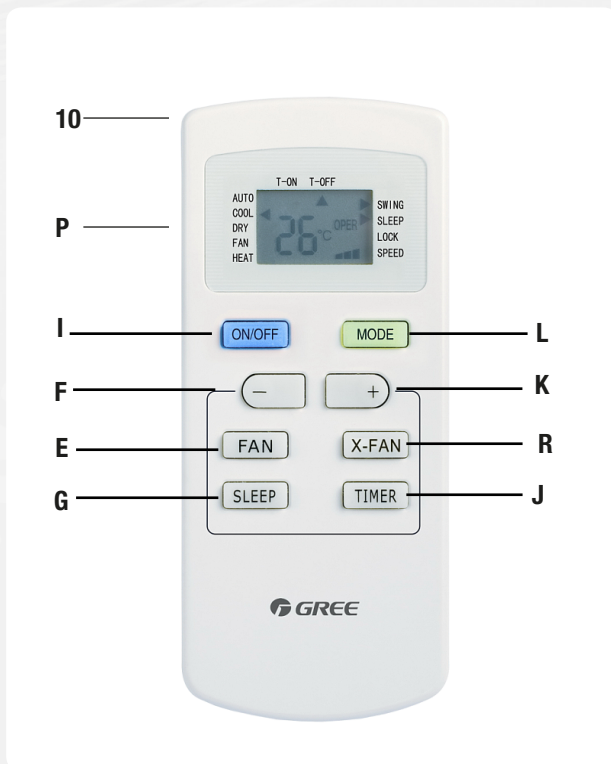

- A** Indikátor nízkej rýchlosti
- B** Indikátor strednej rýchlosti
- C** Indikátor vysokej rýchlosti
- D** Automatický indikátor
- E** Tlačidlo ventilátora
- F** - tlačidlo
- G** Tlačidlo spánku
- H** Kontrolný panel displeja
- I** Tlačidlo zapnuté/vypnuté
- J** Tlačidlo časovača
- K** + tlačidlo
- L** Tlačidlo režimu
- M** Indikátor režimu ventilátora
- N** Indikátor suchého režimu
- O** Indikátor režimu chladenia
- P** Diaľkové ovládanie displeja
- Q** Časovač na tlačidle
- R** Tlačidlo fúkania

POUŽÍVANIE

Kontrolný panel

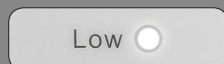
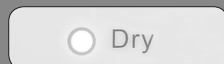

Zapnuté/Vypnuté

Stlačte raz na zapnutie jednotky. Stlačte znova na jej vypnutie. Časovač a funkcia Spánok budú zrušené, prednastavený čas zostáva nastavený.

Režim

Stláčajte opakovane a vyberte Auto, Chladenie, Sušenie, Vetranie a späť na Auto režim.

Nastavená teplota je zobrazená a môže sa zmeniť medzi 16°C a 30 °C v 1' intervale použitím tlačidiel + a -.

Zariadenie vysušuje a odvlhčuje vzduch, displej je vypnutý.

Zariadenie len fúka vzduch, displej kontrolného panelu je vypnutý.
(Prednastavenie: nastavenie: Auto režim, 25° C / 77° F)

Ventilátor

Stláčajte opakovane a vyberte rýchlosť ventilátora v režime Chladenie a Vetranie.

Prednastavená hodnota

Nízka rýchlosť

Stredná rýchlosť

Vysoká rýchlosť. Stlačte znova a vráťte sa na Auto.

Diaľkové ovládanie

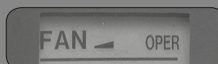
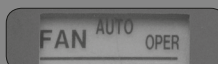
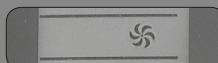
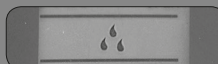
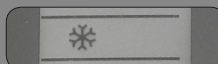
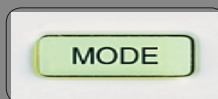

Kontrolný panel



+/-

Stláčajte + alebo - a nastavte časovač alebo teplotu, závisí to na režime.



Časovač

Kontrolný panel:
Stlačte tlačidlo TIMER a zadajte režim časovača.

Stláčajte + alebo - a prispôbte nastavenie časovača.

Intervaly:
30 minút < 10 hodín
60 minút > 10 hodín

Po 5 sekundách, nastavenie je potvrdené. Svetielko indikátora je stále zapnuté, zostáva.

Stlačte znova tlačidlo na zrušenie. Svetielko indikátora sa vypne.

Diaľkové ovládanie:

Aby ste nastavili čas začiatku, stláčajte tlačidlo TIMER ON až pokým nezmizne symbol hodín. Stláčajte + alebo - raz v intervale 1 minúty. Podržte pre rýchle previjanie dopredu.

Displej zablíkajú asi 5 sekúnd. Stlačte tlačidlo TIMER ON počas tohto času a potvrďte. Stlačte znova tlačidlo a zrušte režim Časovača.

Aby ste nastavili čas ukončenia, pokračujte tým istým spôsobom s tlačidlom TIMER OFF.

Diaľkové ovládanie

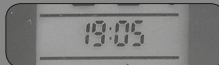

POUŽÍVÁNIE

Kontrolný panel

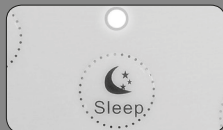

Tlačidlo Spánok

Stlačte na zadanie režimu spánku (len pre režim chladenia:) Prednastavená teplota sa zvýši o 1°C do 1 hodiny, o 2° C do 2 hodín a potom zostane na tejto teplote. Indikátor spánku zostáva zapnutý, všetky ostatné sa vypnú.

Tlačidlo fúkania

Stlačte a zapnite funkciu sušenia v režime chladenia alebo odvlhčovania, sušenia. Displej diaľkového ovládania zobrazuje a ukazuje symbol Fúkanie.

Stlačte znova a vypnite.

Keď vypnete zariadenie stlačením tlačidla Zapnuté/ Vypnuté, ventilátor bude pokračovať v prevádzke ďalších 10 minút pri nízkej rýchlosti. Aby ste ho zastavili počas tohto času, stlačte tlačidlo Fúkanie.

Uzamknutie tlačidiel

Stláčajte + a - tlačidlá naraz. Tlačidlá sa uzamknú, objaví sa ikonka zámku na displeji. Stlačte znova a odomknite.

Zmena medzi ° C and ° F

Uistite sa, že zariadenie je vypnuté a stláčajte tlačidlá MODE a - naraz.

Diaľkové ovládanie

SLEEP



X-FAN



16°C



MODE



61°F

ČISTENIE A ÚDRŽBA



Varovanie:

Pred čistením klimatizačného zariadenia vždy vypnite zariadenie a odpojte el.energiu z napájania. Nebezpečenstvo úrazu elektrickým prúdom!



Vonkajšia skrinka a mriežka

Vyčistite vonkajšiu skrinku jemnou utierkou. Ak je to potrebné, použite neutrálne čistiace prostriedky na utretie. Nikdy nepoužívajte prchavé a nestabilné tekutiny alebo prášky na drhnutie. Vyčistite mriežku jemnou kefkou.

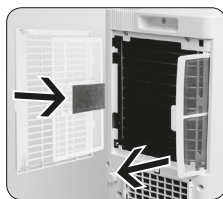

Čistenie filtra

Otvorte kryt a vyberte filtre.

Vyčistite filtre s teplou vodou a neutrálnym čistiacim prostriedkom. Nechajte ho poriadne a dôkladne vysušiť predtým, ako ho vložíte naspäť. Nevystavujte teplu a vyhnite sa tak deformáciám.

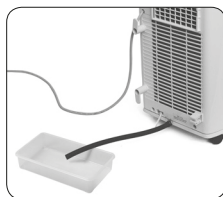
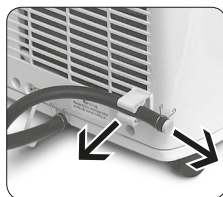

Odstraňovanie nazbieranej vody

Keď používate odvodnenie zo spodného otvoru (viď Inštalácia):

- Zoberte si vypúšťaciu rúrku zo svorky a vytiahnite prípojku.
- Vypustite nazbieranú vodu do vhodnej nádoby, dajte späť prípojku do vypúšťacej rúrky a upevnite rúrku na svorku.
- Počkajte približne 3 minúty pred naštartovaním zariadenia.

Upozornenie: Nenakláňajte zariadenie, uchovávajte ho vždy horizontálne.

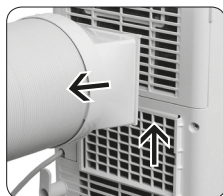
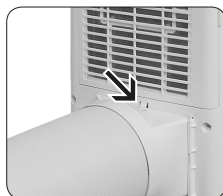

Vyčistite vypúšťaciu/odpadovú rúrku tepla

Stlačte upevňovaciu svorku naspäť a vytiahnite kĺb z drážky. Vyberte rúrku, vyčistite ju a nechajte ju poriadne vysušiť pred jej opakovanou inštaláciou.

RIEŠENIE PROBLÉMOV

Problém	Možná príčina	Riešenie
Zariadenie nie prevádzka	Zlyhanie el.energie Uvoľnenie prípojky Zariadenie sa reštartuje príliš rýchlo po zastavení	Skontrolujte napájanie el.energie Vložte riadne prípojku Počkajte 3 minúty predtým, ako znovu zapnete zariadenie
Slabý výkon	El. energia príliš nízka Špinavý vzduchový filter Nastavená teplota nie je riadna a správna Dvere alebo okná sú otvorené	Skontrolujte napájanie el.energie Vyčistite vzduchový filter Prispôbte nastavenie teploty Zatvorte dvere a okná
Zariadenie sa nedá kontrolovať diaľkové ovládanie	Vážne narušenie (statický tlak, nestabilné napätie) Diaľkové ovládanie je mimo prijímacieho pásma Blokované prekážkami Slabá batéria Je žiarivka v miestnosti	Vytiahnite prípojku, počkajte asi 3 minúty, znovu vložte a reštartujte zariadenie Nepresahujte prijímacie pásmo 8 metrov Odstráňte akékoľvek prekážky medzi zariadením a diaľkovým ovládaním Skontrolujte batérie diaľkového ovládania a vymeňte ich, ak je to potrebné Vypnite žiarivku a skúste znova Pokúste sa s diaľkovým ovládaním vypnúť zariadenie
Nevychádza žiaden vzduch	Zablokovaný prívod vzduchu alebo vývod vzduchu Zariadenie rozmrazuje (skontrolujte vytiahnutím filtra)	Odstráňte akékoľvek prekážky Zariadenie bude pokračovať v prevádzke po rozmrazení
Teplota sa nedá prispôbiť a nastaviť	Požadovaná teplota presahuje pásmo a rozsah nastavenia Zariadenie je prevádzkované v auto režime	Zostaňte v rámci rozsahu nastavenia od 16° C do 30° C Zmeňte režim
Abnormálny zápach	Filter je špinavý	Vyčistite filter
Abnormálne zvuky	Prerušenia a zasahovania rádiom, hromom, atď.	Vytiahnite prípojku, počkajte asi 3 minúty, znovu ju vložte naspäť a reštartujte zariadenie
„PAPA“ zvuk	Zvuk trenia a šúchania, ktorý môže byť zapríčinený zmenou teploty	
Zvuky prúdiacej vody	Zvuk prúdenia vody chladenia vo vnútri zariadenia je normálny	

Ak problém pretrváva, prosíme vypnite zariadenie, odpojte z el.energie okamžite a kontaktujte servisné centrum.

Kód zlyhania	Príčina	Riešenie
H8	Spodok je plný vody	<ul style="list-style-type: none"> • Odstráňte vodu. • Ak zlyhanie pretrváva, prosíme kontaktujte servisné centrum
F1	Zlyhanie snímača okolitej teploty	Prosíme kontaktujte servisné centrum
F2	Zlyhanie snímača teploty výparníka, odparovača	Prosíme kontaktujte servisné centrum
F0	Chladivo presakuje a preteká Systém je zablokovaný	<ul style="list-style-type: none"> • Vytiahnite prípojku, počkajte asi 30 minút, znovu ju vložte a reštartujte zariadenie • Ak zlyhanie pretrváva, prosíme kontaktujte servisné centrum
H3	Preťaženie kompresor.	<ul style="list-style-type: none"> • Skontrolujte okolitú teplotu avlhkosťou. Okolitá teplota by nemala presiahnuť 35°C • Skontrolujte, či výparník alebo kondenzátor nie je blokovaný predmetmi. Odstráňte akékoľvek prekážky, vytiahnite prípojku, počkajte asi 3 minúty, znovu ju vložte a reštartujte zariadenie • Ak zlyhanie pretrváva, prosíme kontaktujte servisné centrum
E8	Zlyhanie preťaženia.	
F4	Vonkajší snímač teploty trubice je otvorený/skratovaný	Prosíme kontaktujte servisné centrum



Varovanie:

Vypnite klimatizačné zariadenie a odpojte okamžite el. energiu a kontaktujte servisné centrum, ak je kábel el. energie prehriaty alebo poškodený alebo nastalo presakovanie vody. Nepokúšajte sa opravovať zariadenie sami! Nebezpečenstvo úrazu elektrickým prúdom alebo ohňom!

Skontrolujte po použití:

Odpojte napájanie el. energie.
Vyčistite filter a vonkajšiu skrinku.
Odvodnite a vypustite naakumulovanú vodu v spodnej časti.

BEZPEČNOSTNÉ INŠTRUKCIE INŠTALÁCIE

- Udržiavajte zariadenie mimo silných zdrojov ohrievania a tepla, výparov, horľavých a zápalných zdrojov, sýrových alebo výbušných plynov.
- Udržiavajte zariadenie mimo od vysokofrekvenčných zariadení (ako sú prístroj na zváranie, zdravotnícke zariadenie).
- Neprevádzkujte zariadenie v mokrom alebo vlhkom prostredí.
- Uchovávajte prekážky mimo od prítoku vzduchu a vývodu vzduchu.
- Uistite sa, že hluk a vypúšťanie či odtok vzduchu nebude mať vplyv na susedov.
- Uchovávajte zariadenie mimo žiariviek.
- Neprevádzkujte zariadenie v práčovniach.
- Dodržiavajte národné elektrické bezpečnostné regulácie, keď inštalujete zariadenie.
- V prípade, že je poškodený napájací kábel, musí ho vymeniť príslušne kvalifikovaná osoba, výrobca, jeho servisný agent alebo podobne kvalifikovaná osoba, aby sa predišlo akémukoľvek nebezpečenstvu. Nikdy neprevádzkujte zariadenie s poškodeným napájacím káblom.
- Vždy pripojte zariadenie k uzemnenej el. zásuvke v stene.
- Uistite sa, že vypnete napájanie el. energie počas inštalácie a pred čistením a údržbou.



Umiestnenie inštalácie

Keď inštalujete klimatizačné zariadenie, uchovávajte vzdialenosť najmenej 30 cm k stenám a múrom a prekážkam vo všetkých smeroch.

DOPLNKY A PRÍSLUŠENSTVO

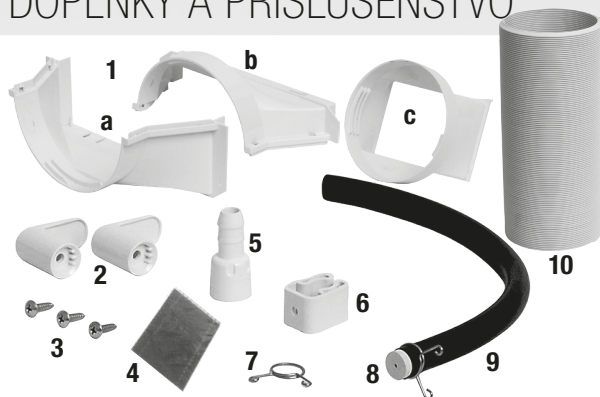

- 1 Spojte časti **a** a **b** a **c**
- 2 2x káblové skoby, svorky
- 3 3x skrutky
- 4 Uhlíkový filter
- 5 Adaptér odvodňovacej hadice
- 6 Svorka na hadicu
- 7 Spona, obruč na hadicu
- 8 Gumový uzáver
- 9 Odvodňovacia hadica
- 10 Vypúšťacia/odtoková hadica tepla

Viac príslušenstva a doplnkov vid' „Inštalácia okenného panelu“

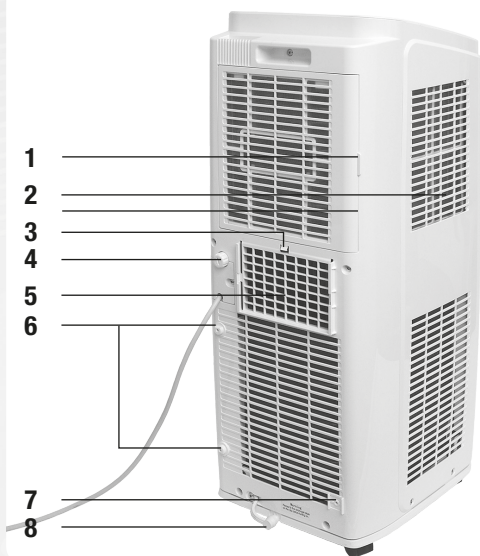

- 1 Kryt filtra
- 2 Prítok vzduchu
- 3 Stredný port na odvodnenie
- 4 Upevňovacia svorka, spona
- 5 Drážka pre vypúšťaciu/odtokovú hadicu tepla
- 6 Upevňovacie body pre upevňovacie háčky/svorky kábla
- 7 Upevňovací bod pre svorku odvodňovacej hadice
- 8 Nižší port na odvodnenie

Inštalácia káblových skob, svoriek

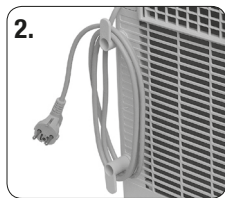
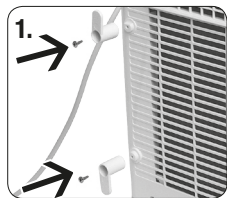

Pripevnite káblové svorky k upevňovacím bodom skrutkami ako je zobrazené na obrázku 1. Oviňte el. kábel okolo káblových svoriek ako je zobrazené na obrázku 2.

INŠTALÁCIA VODNEJ DRENÁŽE, ODVODNENIA

Použite možnosť odvodnenia na spodnej strane portu odvodnenia.

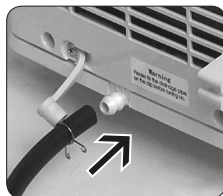
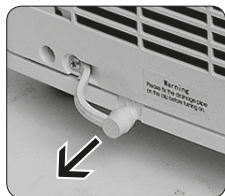

Vyberte gumenú prípojku z portu odvodnenia. Stláčajte odvodňovaciu hadicu nad drenážny port až pokým nebude port plne vložený v rúrke.

Zabezpečte, aby odvodňovacia hadica bola v drenážnom porte pomocou spony, obruče na hadicu.

Inštalácia svorky na hadicu

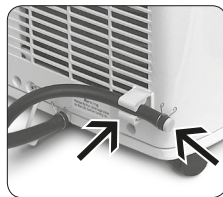

Aby ste pripevnili odvodňovaciu hadicu, pripojte svorku na odvodňovaciu hadicu na upevňovací bod na nižšiu pravú zadnú stranu skrutkou.

Dajte gumový uzáver do odvodňovacej hadice, zabezpečte ju obručkou či sponou na hadicu a upevnite odvodňovaciu hadicu k svorke na hadicu.

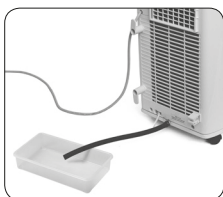
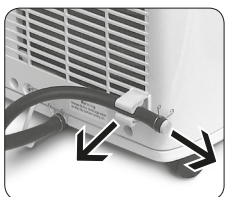

Odstránenie nazbieranej vody

Keď používate odvodnenie z otvoru na spodnej strane (viď Inštalácia):

- Vyberte odvodňovaciu hadicu zo svorky a vytiahnite prípojku.
- Vypustite nazbieranú vodu do vhodnej nádoby, dajte naspäť prípojku do odvodňovacej hadice a upevnite hadicu k svorke.
- Počkajte približne 3 minúty pred reštartovaním zariadenia.

Upozornenie: Nenakláňajte zariadenie, uchovávajte ho vždy horizontálne.

Používajte možnosť odvodnenia pri strednom porte na odvodnenie.

Nazbieraná voda môže byť automaticky vyprázdnená zo stredného portu na odvodnenie do podlahového odvedenia/odtoku pripojením hadice s vnútorným priemerom 14 mm (nezahnuté a nedodáva sa).

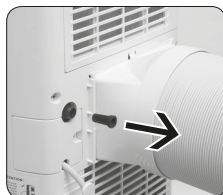
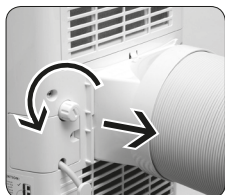

Vyberte viečko z drenážneho portu otáčaním proti smeru hodinových ručičiek.

Vyberte gumový uzáver z výpustu.

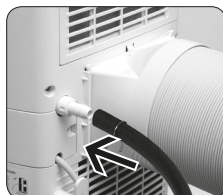
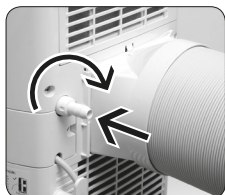

Priskrutkujte adaptér odvodňovacej hadice k portu otočením v smere hodinových ručičiek.

Stlačte odvodňovaciu hadicu k adaptéru a zabezpečte ju sponou k hadici.

Pozor:

Umiestnite klimatizačné zariadenie na rovný a plochý povrch, uistite sa, že hadica je bez akýchkoľvek predmetov a prekážok / upchatí a smeruje smerom nadol. Inak neporiadne a nesprávne odvedená voda môže upchať a zaplniť spodnú časť a spôsobiť, že zariadenie sa uzavrie a vypne. Ak sa to stane, vyprázdnite vodu zo spodnej časti a skontrolujte miesto a hadicu kvôli správnejmu nastaveniu.

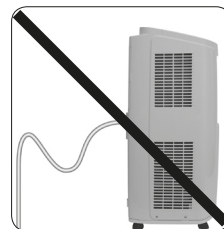
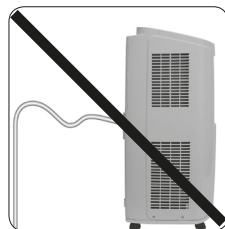
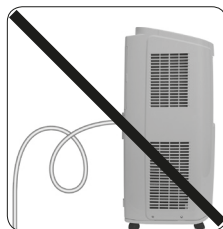
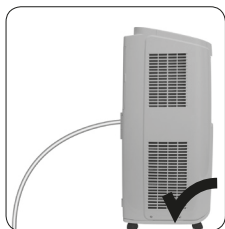

RÚRKA NA PREPUSTENIE TEPLA

Inštalácia vypúšťacej/odtokovej hadice tepla

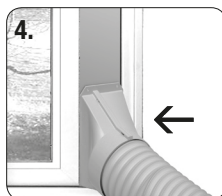
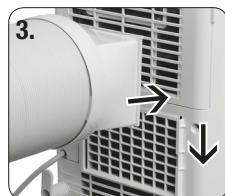
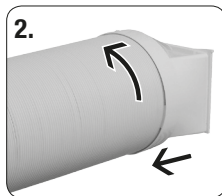
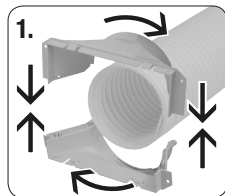

Montáž:

1. Spojte kĺby **a** a **b** pevným tesným stlačením. Pozorujte a dávajte pozor na spájacie body **a** a **b**. Pripevnite kĺb na vypúšťacej hadici tepla jemným otáčaním v smere hodinových ručičiek.
2. Upevnite kĺb **c** na druhej strane vypúšťacej hadici tepla jemným otáčaním v smere hodinových ručičiek.
3. Vložte kĺb **c** s „TOP“ stranou smerom nahor do drážky až pokým nezaklikne na miesto.

Inštalácia

Kvôli efektívnemu chladeniu, vypúšťacia/odtoková hadica tepla by mala byť udržiavaná čo najkratšia a čo najmenej ohýbaná a zakrivená ako sa len dá, aby sa zabezpečilo hladké vypúšťanie tepla.

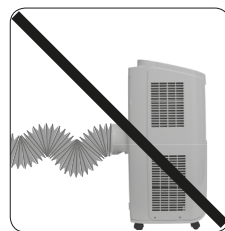
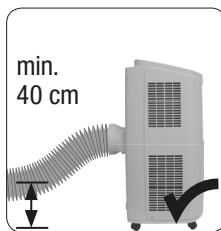
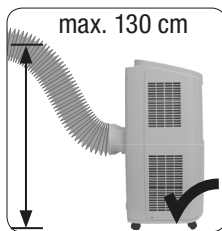
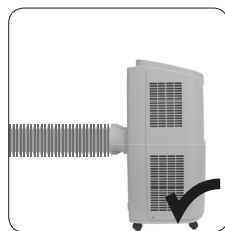

Dĺžka vypúšťacej/odtokovej hadice tepla by nemala presiahnuť 1 meter. Keď inštalujete zariadenie na stenu, múr, uistite sa, že výpusť teda otvor odtoku je asi 40 cm až 130 cm od steny, múru.

Nepredlžujte ju napájaním k ďalšej inej vypúšťacej/odtokovej hadici tepla. Neohýbajte ju neprimerane a zámerne, pretože to môže spôsobiť zlyhanie.

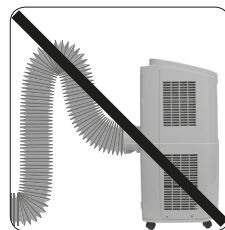

PREVÁDZKOVÝ TEST

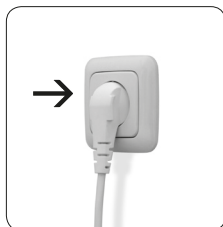

1. Pripojte zariadenie do el. zásuvky v stene.
2. Stlačte tlačidlo ON/OFF na diaľkovom ovládaní a zapnite zariadenie.
3. Stlačte tlačidlo MODE a vyberte AUTO, COOL, DRY a FAN a skontrolujte, či je zariadenie normálne v prevádzke a funguje.

Poznámka: Ak je okolitá teplota pod 16° C, zariadenie nemôže prevádzkovať chladiaci režim, teda v tomto režime.

INŠTALÁCIA OKENNÉHO PANELU

Doplnky a príslušenstvo inštalácie okenného panelu

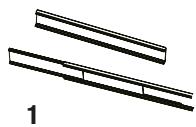

1



2



3



4

- 1 Okenný rám (3)
- 2 Okenné upevňovadlo
- 3 Špongia A
- 4 Špongia B (2)

Voliteľné doplnky/príslušenstvo

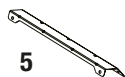

5



6



7



8



9



- 5 Podpera (2)
- 6 Štít proti dažďu
- 7 Ochranná mriežka
- 8 Skrutka (2)
- 9 Západka (4x)
- 10 Podložka pod maticu (4x)
- 11 Pružinová podložka pod maticu (4x)
- 12 Matica (4x)

Inštalujte v posuvnom zasúvacom okennom ráme menej ako 20,5" (520 mm) výšky

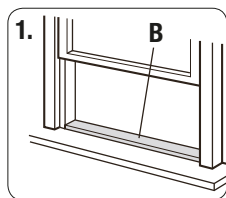

1.

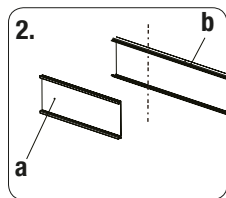

2.

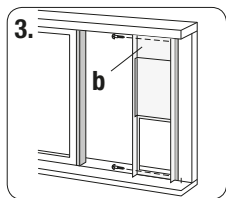

3.

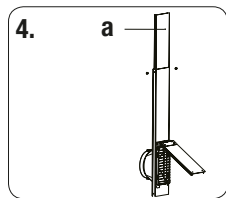

4.

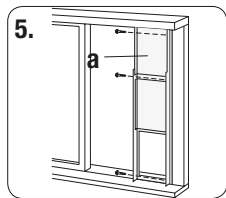

5.

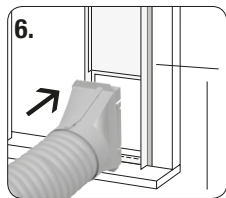

6.

1. Nastrihajte špongiu **B** (adhéznú, príhnavú) na správnu riadnu dĺžku a pripojte ju k okennému krídlu.
2. Vyberte nastavný panel (**a**) z okenného panelu (**b**) a narežte okenný panel na rovnakú šírku ako je okno.
3. Otvorte okenné krídlo a dajte okenný panel na okenný rám. Zabezpečte okenný panel (**b**) na okenný rám 2 skrutkami.
4. Posuňte nastavný panel tak, aby zapadol do výšky okenného rámu.
5. Zabezpečte okenný panel k okennému rámu 3 skrutkami.
6. Nastavte kĺb vypúšťacej odtokovej hadice tepla do otvoru okenného panelu a utiahnite ho.

Inštalujte v posuvnom zasúvacom okennom ráme 378,4 '' (950 mm) až po 56,7'' (1440 mm) vnútornej šírky vrátane

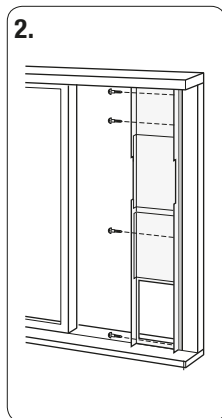
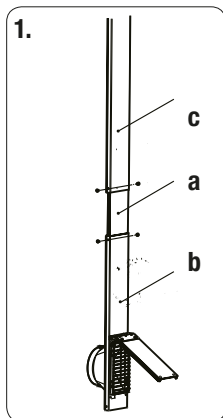

1. Pripojte predĺžovací panel / rozširujúci panel **(c)** k nastavnému panelu skrutkami **(d)**.
2. Otvorte okenné krídlo a dajte okenný panel **(b)** na okenný rám. Pozvoľna potiahnite nastavenie **(a)** a predĺžovacie rozširujúce panely **(c)** tak, aby zapadli na výšku okenného rámu. Zabezpečte okenný panel k okennému rámu 4 skrutkami.

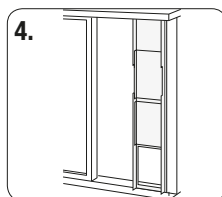
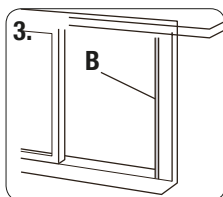

3. Nastrihajte špongiu **B** na riadnu správnu dĺžku a pripojte ju k okennému krídlu.
4. Zatvorte bezpečne a pevne, poriadne okno proti okennému panelu.

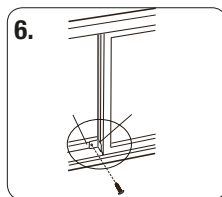
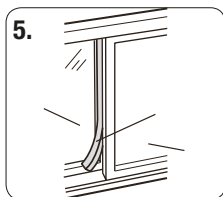

5. Nastrihajte špongiu **A** na riadnu správnu dĺžku a uzatvorte a zapečatíte medzeru medzi ľavou stranou vnútorného okenného krídla a vonkajšieho okenného krídla.
6. Upevnite vnútorné okno s okenným držiakom / konzolou a skrutkou, tak aby sa nemohlo posúvať horizontálne.

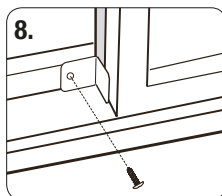
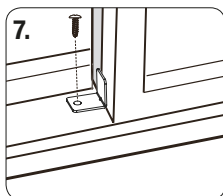

7. Plastový okenný rám.
8. Drevený okenný rám.



CE

