

MDA-250

Wooden CD/DAB Music Centre

Quick Start Guide

Front Panel & Location of Controls

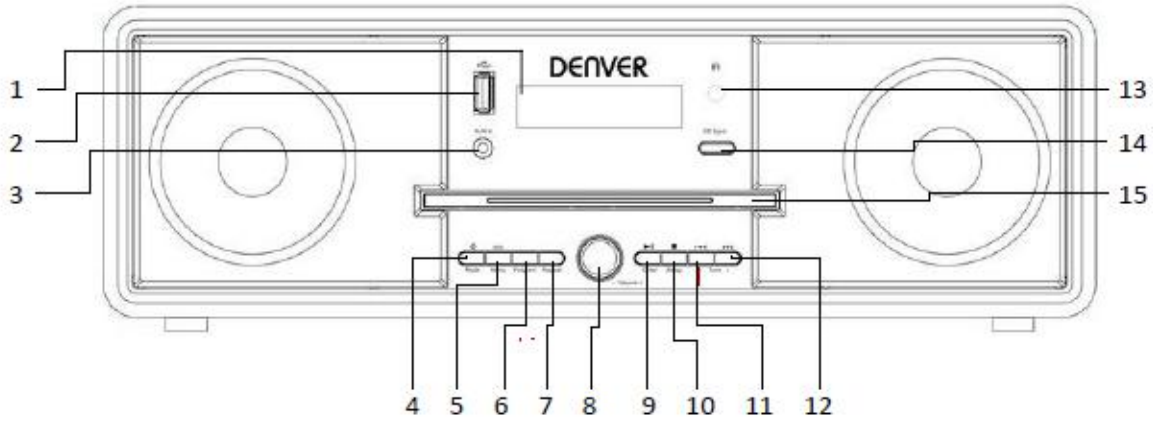

- | | | |
|---------------------|----------------------------|---------------------------------|
| 1. LCD Display | 6. Program Button | 11. Skip Backward/Tune - Button |
| 2. USB Port | 7. Repeat Button | 12. Skip Forward/Tune + Button |
| 3. AUX In | 8. Volume +/-Rotary Knob | 13. IR Sensor |
| 4. /Mode Button | 9. Play/Pause/Enter Button | 14. CD Eject Button |
| 5. Info/Menu Button | 10. Stop/Sleep Button | 15. CD Door |

Remote Control

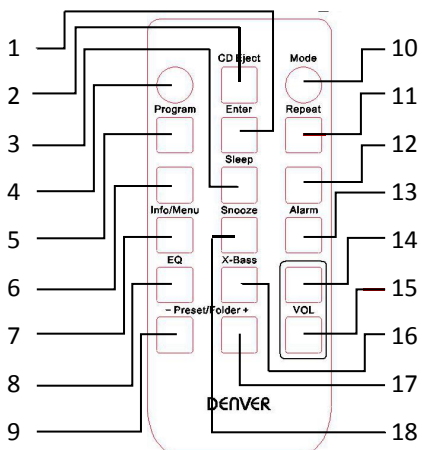

- | | |
|-------------------------|-------------------------|
| 1. Play/Pause/Enter | 10. Mode |
| 2. CD Eject | 11. Repeat |
| 3. Stop/Sleep Button | 12. Skip Forward/Tune + |
| 4. Button | 13. Alarm |
| 5. Program Button | 14. Volume + |
| 6. Skip Backward/Tune - | 15. Volume - |
| 7. Info/Menu Button | 16. X-Bass |
| 8. EQ | 17. Preset/Folder + |
| 9. Preset/Folder - | 18. Mute/Snooze |

Bluetooth

The Bluetooth pairing name for this unit is MDA-250.



To activate your Bluetooth music streaming function, first search for this BT name on your mobile, then select and confirm the pairing.

MDA-250





Wooden CD/DAB Music Centre

Quick Start Guide

Switching Your Unit On For The First Time



1. Fully extend the wire antenna and plug it into the ANT socket.
2. Connect the AC Mains cable to the appropriated AC mains socket.
3. Press the  /**Mode** button once to turn the system on, it will automatically enter into the DAB mode and perform auto scan, after the scan has finished, the first alphanumerically found station will be selected and you can now start to operate your music centre.
4. To select other modes, repeatedly press the  /**Mode** button.



Clock Setting

During unit standby, press and hold the **Info/Menu** button until “Clock set” is displayed, then press the  button to enter “Clock set”, and you can now select “Auto sync” or “Manual set” - repeatedly press the  or  button followed by pressing the  button again to confirm your selection.

When “Auto sync” is selected, the clock will be automatically updated by the broadcasted information, it is not necessary to set the clock manually.





DAB Autotune & Manual Tune

Press and hold the **Info/Menu** button to enter into the “DAB menu” to select “Autotune” or “Manual tune”. When “Autotune” is activated, it will scan for the entire DAB Band III channels and after the scan has finished, the first alphanumerically found station will be automatically selected. To explore and select listening to other found stations, press the  or  button followed by pressing the  button.

When “Manual tune” is selected, press the  or  button to move through the DAB channels (5A – 13F), when your desired channel appears in the display, press the  button to confirm.

Storing and Recalling Stored Stations

In either DAB or FM mode, you can store up to 20 stations into the station presets; this will enable you to get direct access to your favourite stations.

1. To store a preset, first tune to your desired station, then press and hold the **Program** button until the display shows the preset number and flash.
2. Repeatedly press the  or  button to select your desired station preset number, then press the **Program** button again to confirm.
3. Repeat the above procedure to store more stations into the station presets.
4. To recall a preset station, first press on the **Program** button once, then press the  or  button to scroll up or down the presets that you have stored, when you see your desired preset number in the display, press the  button. Or you can press the **Preset +** or **Preset -** button on the remote control to recall the presets directly.

MDA-250
Wooden CD/DAB Music Centre
Quick Start Guide

ALL RIGHTS RESERVED, COPYRIGHT DENVER ELECTRONICS A/S

DENVER®

www.denver-electronics.com



Electric and electronic equipment contains materials, components and substances that can be hazardous to your health and the environment, if the waste material (discarded electric and electronic equipment and batteries) is not handled correctly.

Electric and electronic equipment is marked with the crossed out trash can symbol, seen below. This symbol signifies that electric and electronic equipment and batteries should not be disposed of with other household waste, but should be disposed of separately.

All cities have established collection points, where electric and electronic equipment can either be submitted free of charge at recycling stations and other collection sites, or be collected from the households. Additional information is available at the technical department of your city.

Hereby, Inter Sales A/S declares that the radio equipment type MDA-250 is in compliance with Directive 2014/53/EU. The full text of the EU declaration of conformity is available at the following internet address.

Please enter: www.denver-electronics.com and then click the search ICON on topline of website.

Write model number: MDA-250

Now enter product page, and red directive is found under downloads/other downloads.

Operating Frequency Range: 2402-2480MHz Max Output Power: 14dBm

DENVER ELECTRONICS A/S

Omega 5A, Soeften DK-8382 Hinnerup

Denmark

facebook.com/denverelectronics

MDA-250

CD/DAB-musikcenter i trä

Snabbstartsguide

Frontpanel och placering av kontroller

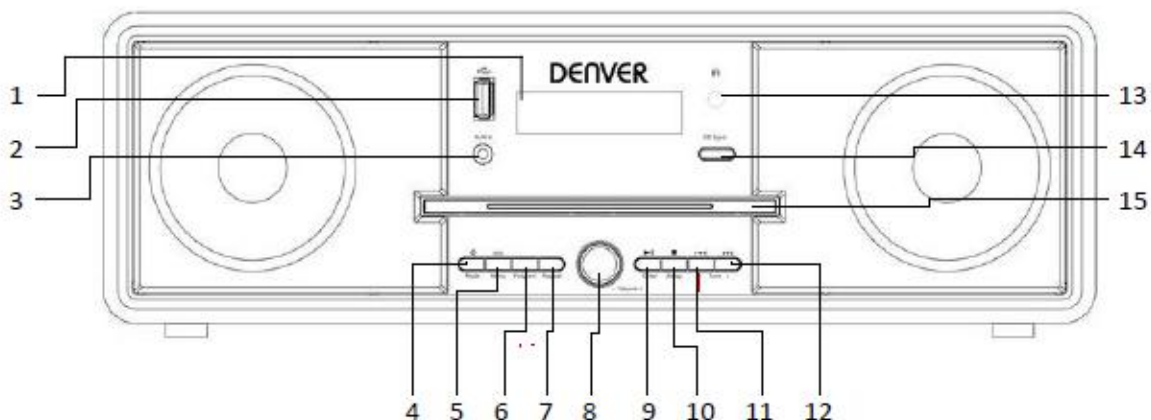

- | | | |
|--------------------|---------------------------------|-------------------------------------|
| 1. LCD-display | 6. Knappen Program | 11. Knapp för hoppa bakåt/Tuning - |
| 2. USB-port | 7. Upprepningsknapp | 12. Knapp för hoppa framåt/Tuning + |
| 3. AUX In | 8. Vridknapp för volym +/- | 13. INFRARÖD SENSOR |
| 4. /Knappen Mode | 9. Spela upp-/Paus-/Enter-knapp | 14. CD-utmatning |
| 5. Info/Meny-Knapp | 10. Stopp-/Sov-knapp | 15. CD-lucka |

Fjärrkontroll

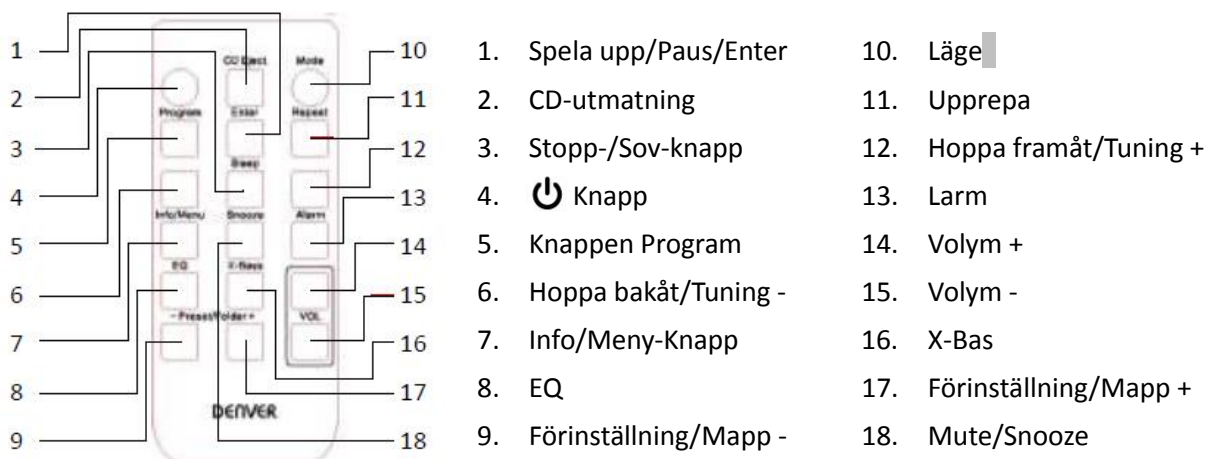

Bluetooth

Ihoppningsnamnet för Bluetooth för den här enheten är MDA-250.



För att aktivera din musikströmningstjänst via Bluetooth, måste du först söka efter detta Bluetooth-namn på din mobil, välja det och bekräfta hoppningen.

MDA-250

CD/DAB-musikcenter i trä

Snabbstartsguide

Slå på din enhet för första gången

1. Dra ut antennen helt och ansluter den till ANT-uttaget.
2. Anslut strömkabeln till lämpligt eluttag.
3. Tryck på knappen  /Läge en gång för att slå på systemet, det kommer automatiskt att starta i DAB-läge och utföra en automatisk sökning, när sökningen har slutförts, kommer den första stationen alfanumeriskt att väljas och du kan nu börja använda ditt musikcenter.
4. För att välja andra lägen, trycke du upprepade gånger på knappen  /Läge.

Klockinställning

När enheten är i standby-läge, trycker du på och håller in knappen **Info/Meny** tills "Clock set" visas, och trycker sedan på **▶II** för att gå in i "Clock set", och du kan nu välja "Auto sync" eller "Manual set" - tryck upprepade gånger på **I◀◀** eller **▶▶I** följt av **▶II** igen för att bekräfta ditt val.

När "Auto sync" är valt, kommer klockan att uppdateras automatiskt med den utsända informationen, det är inte nödvändigt att ställa in klockan manuellt.

Manuell och automatisk inställning av DAB

Tryck och håll in knappen **Info/Meny** för att komma in i "DAB-menu" för att välja "Auto. inställning" eller "Manual tune". När "Autotune" är aktiverat, kommer den att söka av alla DAB Band III-kanalerna och när sökningen är färdig, kommer den alfanumeriskt första stationen automatiskt att väljas. För att utforska och lyssna på andra stationer som upptäckted, trycker du på **I◀◀** eller **▶▶I** följt av **▶II**.

När "Manual tune" är valt, trycker du på **I◀◀** eller **▶▶I** för att flytta mellan DAB-kanalerna (5A – 13F), när din önskade kanal visas i displayen, trycker du på **▶II** knappen för att bekräfta.

Spara och Hämta Lagrade Kanaler

I antingen DAB eller FM-läge, kan du lagra upp till 20 stationer i förvalsinställningarna. detta kommer att ge dig direkt tillgång till dina favoritstationer.

1. För att lagra en förinställning, måste du först söka fram din önskade station, och sedan trycka och hålla in knappen **Program** till dess att displayen visar förinställningsnumret och blinkar.
2. Tryck upprepade gånger på **I◀◀** eller **▶▶I** för att välja ditt önskade förvalsnummer, och tryck sedan på **Program** igen för att bekräfta.
3. Upprepa ovanstående procedur för att lagra fler stationer i stationsförvalen.
4. För att hämta en förvald station, trycker du först på **Program** en gång, sedan på **I◀◀** eller **▶▶I** för att bläddra upp eller ned bland förvalen som du har lagrat. När du ser ditt önskade förvalsnummer i displayen, trycker du på **▶II** . Eller så kan du trycka på **Preset +** eller **Preset -** på din fjärrkontroll för att hämta förvalen direkt.

MDA-250
CD/DAB-musikcenter i trä
Snabbstartsguide

MED ENSAMRÄTT, UPPHOVSRÄTT DENVER ELECTRONICS A/S

DENVER®

www.denver-electronics.com



Elektriska och elektroniska apparater innehåller material, komponenter och ämnen som kan vara farliga för din hälsa och miljön, om avfallsmaterialet (förbrukad elektrisk och elektronisk utrustning) inte hanteras korrekt.

Elektrisk och elektronisk utrustning markeras med en överkorsad soptunna, så som visas ovan. Denna symbol indikerar att elektrisk och elektronisk utrustning inte ska bortskaffas med hushållsavfallet, utan ska bortskaffas separat.

Alla kommuner har etablerat uppsamlingsställen där elektrisk och elektronisk utrustning och batterier antingen kan lämnas in kostnadsfritt på återvinningsstationer eller hämtas från hushållen. Vidare information finns att tillgå hos din kommuns tekniska förvaltning.

Härmed försäkrar Inter Sales A/S att denna typ av radioutrustning MDA-250 överensstämmer med direktiv 2014/53/EU. Den fullständiga texten till EU-försäkran om överensstämmelse finns på följande webbadress: Ange: www.denver-electronics.com och klicka sedan på IKONEN längst upp på webbsidan.

Ange modellnumret: MDA-250

Ange nu produktsida, och direktivet finns under hämtningar/övriga hämtningar

Driftsfrekvensområde: 2402-2480MHz

Maximal utgående ström: 14dBm

DENVER ELECTRONICS A/S

Omega 5A, Soefte

DK-8382 Hinnerup

Danmark

www.facebook.com/denverelectronics

MDA-250

Houten CD-/DAB-muziekcentrum

Snelstartgids

Voorpaneel & Locatie van Bedieningen

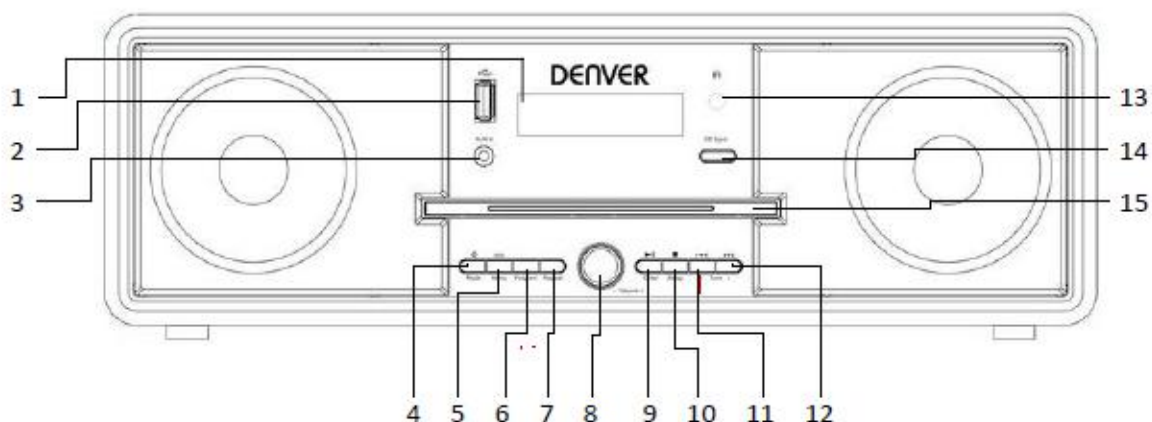

- | | | |
|---------------------|-----------------------------|--------------------------------|
| 1. LCD-Scherm | 6. Programmeer-knop | 11. Toets Vorige/Afstemmen - |
| 2. USB-poort | 7. Herhaaltoets | 12. Toets Volgende/Afstemmen + |
| 3. AUX IN | 8. Draaiknop Volume +/- | 13. IR-SENSOR |
| 4. /Stand-Knop | 9. Start-/Pauze-/Entertoets | 14. CD uitwerpen |
| 5. Info-/Menu-toets | 10. Stop-/Slaaptoets | 15. CD-Klepje |

Afstandsbediening



Bluetooth

De Bluetooth-paringnaam voor dit apparaat is MDA-250.



Om uw Bluetooth-functie voor muziekstreaming te activeren, dient u eerst op uw mobiele telefoon naar deze BT-naam te zoeken, deze te selecteren en de paring te bevestigen.

MDA-250

Houten CD-/DAB-muziekcentrum

Snelstartgids

Uw Apparaat Voor Het Eerst Inschakelen

1. Rol de draadantenne volledig uit en steek deze in de ANT-ingang.
2. Sluit de AC-voedingskabel aan op de corresponderende AC-voedingsingang.
3. Druk eenmaal op de toets  / **Mode** om het systeem in te schakelen, automatisch de DAB-modus te openen en een automatische scan uit te voeren. Nadat de scan eenmaal is voltooid, zal het eerste alfanumerieke station worden geselecteerd en is het muziekcentrum gereed voor gebruik.
4. Druk meerdere keren op de toets  / **Mode** om van modus te wisselen.

Klok Instellen

Houd de toets **Info/Menu** in de stand-by-modus ingedrukt totdat "Clock set" wordt weergegeven, druk vervolgens op de toets **▶II** om "Clock set" te openen en u kunt nu "Auto sync" of "Manual set" selecteren - druk meerdere keren op de toets **I◀◀** of **▶▶I** om te selecteren en druk vervolgens ter bevestiging nogmaals op de toets **▶II**. Wanneer u "Auto sync" selecteert, dan zal de klok automatisch worden bijgewerkt door de informatie uitgezonden door de stations en hoeft u de klok niet handmatig in te stellen.

DAB Automatisch & Handmatig Afstemmen

Houd de toets **Info/Menu** ingedrukt om het "DAB-menu" te openen en selecteer "Autotune" of "Manual tune". Wanneer u "Autotune" activeert, dan zal het apparaat naar alle kanalen op de gehele DAB-band III zoeken en nadat de scan is voltooid, zal het eerste gevonden alfanumerieke station automatisch worden geselecteerd. Druk op de toets **I◀◀** of **▶▶I** en vervolgens op de toets **▶II** om te zoeken en naar andere gevonden stations te luisteren. Wanneer u "Manual tune" selecteert, druk dan op de toets **I◀◀** of **▶▶I** om de DAB-kanalen te doorlopen (5A – 13F). Wanneer het gewenste kanaal op de display verschijnt, druk dan ter bevestiging op de toets **▶II**.

Opslaan en Oproepen Van Opgeslagen Zenders

U kunt in de DAB- of FM-modus tot 20 stations als voorkeuzestations opslaan; u kunt op deze manier uw favoriete stations direct selecteren.

1. U kunt een voorkeuzestation opslaan door eerst op het gewenste station af te stemmen en vervolgens de toets **Program** ingedrukt houden totdat de display het voorkeuzenummer weergeeft en knippert.
2. Druk meerdere keren op de toets **I◀◀** of **▶▶I** om het gewenste voorkeuzenummer voor het station te selecteren en druk vervolgens ter bevestiging nogmaals op de toets **Program**.
3. Herhaal de bovengenoemde procedure om meerdere stations als voorkeuzestation op te slaan.
4. U kunt een opgeslagen station herroepen door eerst eenmaal op de toets **Program** te drukken en vervolgens de toets **I◀◀** of **▶▶I** te gebruiken om de voorkeuzestations omhoog of omlaag te scrollen. Wanneer u het gewenste voorkeuzenummer op de display ziet, druk dan op de toets **▶II**. U kunt ook op de toets **Preset +** of **Preset -** op de afstandsbediening drukken om de voorkeuzestations direct te herroepen.

MDA-250
Houten CD-/DAB-muziekcentrum
Snelstartgids

ALLE RECHTEN VOORBEHOUDEN, AUTEURSRECHT DENVER ELECTRONICS A/S

DENVER®

www.denver-electronics.com

CE



Elektrische en elektronische apparatuur bevatten materialen, componenten en stoffen die schadelijk kunnen zijn voor uw gezondheid en het milieu, indien de afvalproducten (afgedankte elektrische en elektronische apparatuur en batterijen) niet correct worden verwerkt.

Elektrische en elektronische apparatuur zijn gemarkeerd met het doorgeslechte vuilnisbaksymbooltje, zoals hierboven afgebeeld. Dit symbool is bestemd om de gebruiker er op te wijzen dat elektrische en elektronische apparatuur niet bij het overige huisvuil mogen worden weggegooid, maar gescheiden moeten worden ingezameld.

Alle steden hebben specifieke inzamelpunten, waar elektrische en elektronische apparatuur bij recyclestations of andere inzamellocaties kosteloos ingeleverd kunnen worden. In bepaalde gevallen kan het ook aan huis worden opgehaald. Vraag om meer informatie bij uw plaatselijke autoriteiten.

Hierbij verklaar ik, Inter Sales A/S, dat het type radioapparatuur MDA-250 conform is met Richtlijn 2014/53/EU. De volledige tekst van de EU-conformiteitsverklaring kan worden geraadpleegd op het volgende internetadres: www.denver-electronics.com en klik vervolgens op het ZOEK-icoontje op de bovenste regel van de website. Type modelnummer: MDA-250

Open nu de productpagina en de rode richtlijn is te vinden onder downloads/overige downloads

Frequentie bereik: 2402-2480MHz

Totaal vermogen: 14dBm

DENVER ELECTRONICS A/S

Omega 5A, Soefton

DK-8382 Hinnerup

Denemarken

www.facebook.com/denverelectronics

MDA-250

Holz-CD/DAB-Stereoanlage

Kurzanleitung

Bedienfeld vorn und Position der Bedienelemente

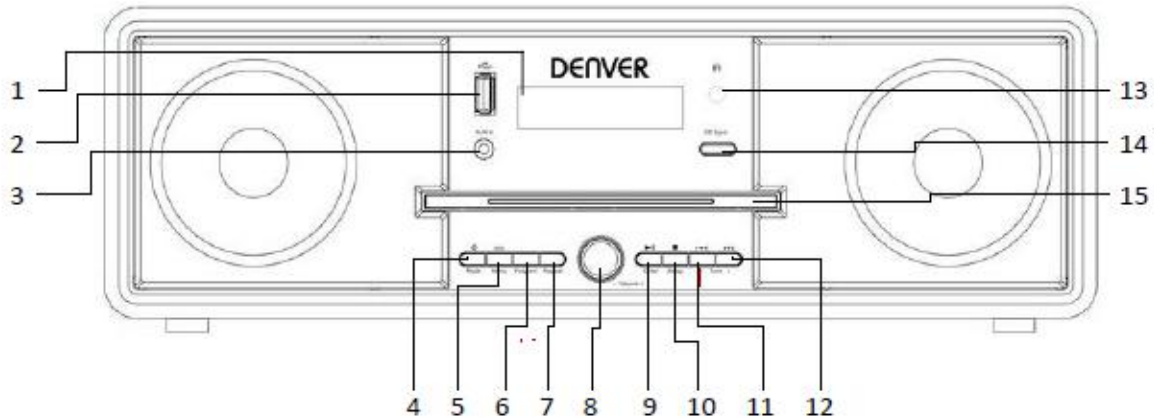

- | | | |
|------------------|------------------------------------|--------------------------------------|
| 1. LCD-Display | 6. Programm-Taste | 11. Taste Zurückspringen/Abstimmen – |
| 2. USB-Anschluss | 7. Wiederholung | 12. Taste Vorspringen/Abstimmen + |
| 3. AUX-Eingang | 8. Drehregler Lautstärke +/- | 13. IR-SENSOR |
| 4. Taste /Modus | 9. Taste Wiedergabe/Pause/Enter | 14. CD-Auswurf |
| 5. Info/Menü | 10. Taste Stopp/Einschlafautomatik | 15. CD-Laufwerk |

Fernbedienung

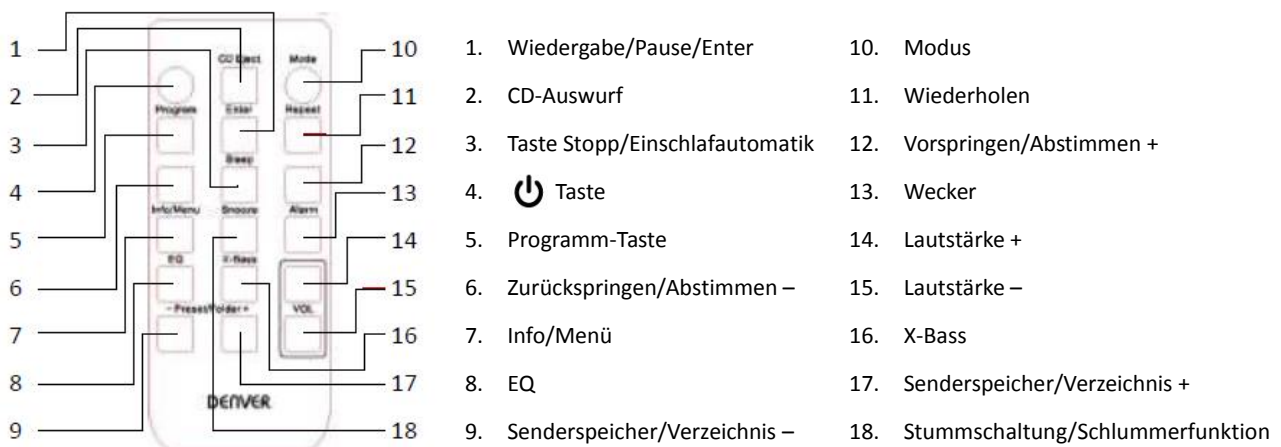

Bluetooth

Der Bluetooth-Kopplungsname für dieses Gerät lautet MDA-250.



Suchen Sie zuerst auf Ihrem Mobilgerät nach diesem Bluetooth-Namen, wählen Sie ihn dann aus und bestätigen Sie anschließend die Kopplung, um Ihre Bluetooth-Musikstreaming-Funktion zu aktivieren.

MDA-250

Holz-CD/DAB-Stereoanlage

Kurzanleitung

Erstinbetriebnahme Ihres Geräts

1. Ziehen Sie das Antennenkabel vollständig heraus und schließen Sie es dann an Ihrer Antennenbuchse an.
2. Schließen Sie das Netzkabel an einer geeigneten Netzsteckdose an.
3. Drücken Sie die Taste  / **Mode** einmal, um das System einzuschalten. Es wechselt automatisch in den DAB-Modus und führt einen automatischen Scan aus. Nach dem Scan wird der alphanumerisch erste Sender ausgewählt. Jetzt können Sie mit der Bedienung Ihrer Musikstereoanlage beginnen.
4. Drücken Sie mehrmals die Taste  / **Mode**, um einen anderen Modus auszuwählen.

Einstellen der Uhrzeit

Halten Sie im Standby-Modus des Geräts die Taste **Info/Menu** solange gedrückt, bis „Clock set“ angezeigt wird. Drücken Sie dann die Taste **▶II**, um zu „Clock set“ zu wechseln. Jetzt können Sie „Auto sync“ oder „Manual set“ auswählen – Drücken Sie mehrmals die Taste **I◀◀** oder **▶▶I**. Drücken Sie anschließend die Taste **▶II** erneut, um Ihre Auswahl zu bestätigen.

Wenn „Auto sync“ ausgewählt wurde, dann wird die Uhrzeit automatisch durch die ausgestrahlten Informationen aktualisiert, weshalb eine manuelle Eingabe der Uhrzeit nicht notwendig ist.

Automatische und manuelle DAB-Abstimmung

Halten Sie die Taste **Info/Menu** gedrückt, um in das „DAB menu“ zu wechseln und dort „Autotune“ oder „Manual tune“ auszuwählen. Wenn „Autotune“ aktiviert wurde, dann werden alle Kanäle vom DAB-Band III gescannt. Nach Abschluss des Scans wird der alphanumerisch erste Sender automatisch ausgewählt. Drücken Sie die Taste **I◀◀** oder **▶▶I** gefolgt von der Taste **▶II**, um die gefundenen Sender zu durchsuchen und wiederzugeben.

Wenn „Manual tune“ ausgewählt wurde, dann drücken Sie die Taste **I◀◀** oder **▶▶I**, um sich durch die DAB-Kanäle (5A – 13F) zu bewegen. Wenn der von Ihnen gesuchte Kanal im Display angezeigt wird, dann drücken Sie die Taste **▶II**, um ihn zu bestätigen.

Sender speichern und gespeicherte Sender aufrufen

Sowohl im DAB- als auch im UKW-Modus können Sie bis zu 20 Sender auf den Senderspeicherplätzen speichern, wodurch Ihnen direkter Zugriff auf Ihre Lieblingssender ermöglicht wird.

1. Stellen Sie zuerst den gewünschten Sender ein und halten Sie anschließend solange die Taste **Program** gedrückt, bis in der Anzeige die Speicherplatznummer angezeigt wird und diese zu blinken beginnt, wenn Sie einen Sender speichern möchten.
2. Drücken Sie mehrmals die Taste **I◀◀** oder **▶▶I**, um den gewünschten Speicherplatz auszuwählen und anschließend erneut die Taste **Program**, um die Auswahl zu bestätigen.
3. Wiederholen Sie vorstehende Schritte, um weitere Sender zu speichern.
4. Drücken Sie zuerst die Taste **Program** einmal und anschließend die Taste **I◀◀** oder **▶▶I**, um in der Liste der gespeicherten Sender nach oben oder unten zu scrollen, wenn Sie einen gespeicherten Sender aufrufen möchten. Wenn im Display die gewünschte Speicherplatznummer angezeigt wird, dann drücken Sie die Taste **▶II**. Sie können aber auch auf der Fernbedienung die Taste **Preset +** oder **Preset –** drücken, um einen Speicherplatz direkt aufzurufen.

MDA-250
Holz-CD/DAB-Stereoanlage
Kurzanleitung

ALLE RECHTE VORBEHALTEN, URHEBERRECHTE DENVER ELECTRONICS A/S

DENVER®

www.denver-electronics.com



Elektrische und elektronische Geräte enthalten Materialien, Bauteile und Substanzen, die Ihrer Gesundheit oder der Umwelt schaden können, falls das Abfallmaterial (entsorgte elektrische und elektronische Geräte) nicht ordnungsgemäß entsorgt wird.

Elektrische und elektronische Geräte sind mit einer durchkreuzten Mülltonne gekennzeichnet. Dieses Symbol bedeutet, dass die elektrischen und elektronischen Geräte nicht mit dem restlichen Haushaltsmüll sondern getrennt davon entsorgt werden müssen.

In allen Städten befinden sich Sammelstellen, an denen elektrische und elektronische Geräte entweder kostenlos bei Recyclingstellen abgegeben werden können oder auch direkt eingesammelt werden. Weitere Informationen erhalten Sie bei der Umweltbehörde Ihrer Gemeinde.

Hiermit erklärt Inter Sales A/S, dass der Funkanlagentyp MDA-250 der Richtlinie 2014/53/EU entspricht. Der vollständige Text der EU-Konformitätserklärung ist unter der folgenden Internetadresse verfügbar: Bitte geben Sie „www.denver-electronics.com“ ein. Klicken Sie dann auf das Suchen-SYMBOL in der oberen Leiste der Webseite und geben Sie hier die Modellnummer „MDA-250“ ein.

Sie gelangen nun zur Produktseite. Die Funkanlagenrichtlinie (Richtlinie 2014/53/EU) finden Sie unter „[downloads/other downloads](#)“.

Betriebsfrequenzbereich: 2402-2480MHz

Max. Ausgangsleistung: 14dBm

DENVER ELECTRONICS A/S

Omega 5A, Soeften

DK-8382 Hinnerup

Dänemark

www.facebook.com/denverelectronics

MDA-250

CD/DAB musikanlæg i trækabinet

Kvikstartguide

Frontpanel & Knapper og kontroller

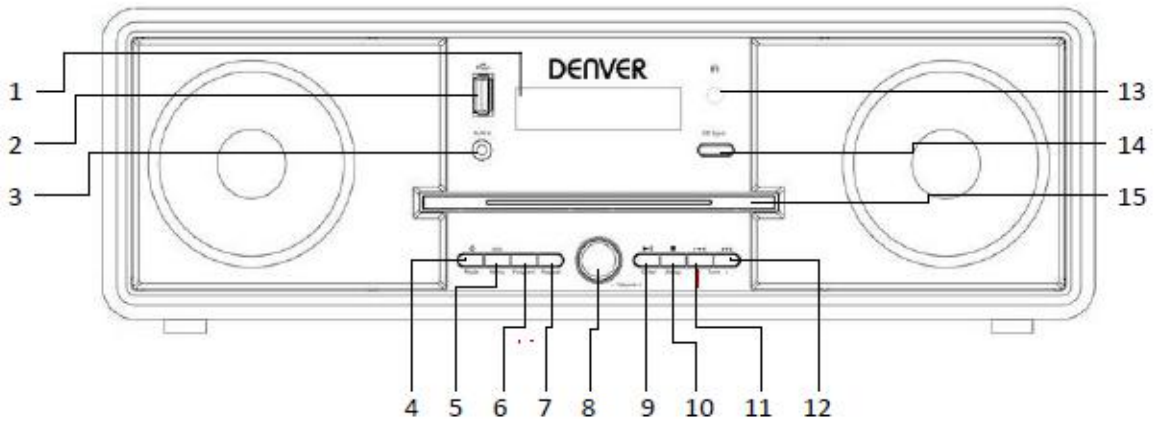

- | | | |
|----------------------|-----------------------------------|-----------------------------------|
| 1. LCD-display | 6. Knappen Program | 11. Knappen Spring tilbage/Tune - |
| 2. USB-port | 7. Knappen Repeat (gentag) | 12. Knappen Spring frem /Tune + |
| 3. AUX Ind | 8. Drejeknappen Volume +/- | 13. IR-modtager |
| 4. Knappen Tilstand | 9. Knappen Afspil/Pause/Enter | 14. Udløser til CD-skuffe |
| 5. Knappen Info/Menu | 10. Knappen Stop/Sleep (autosluk) | 15. CD-Lem |

Fjernbetjening

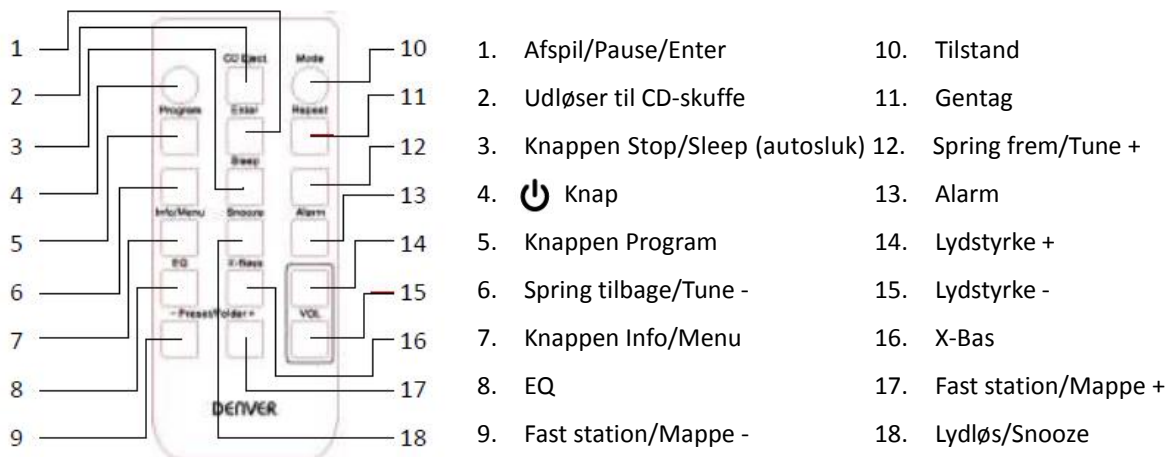

Bluetooth:

Bluetooth-navnet til parring af denne enhed er MDA-250.



Hvis du vil aktivere musikstreaming via Bluetooth, skal du først søge efter dette BT-navn på din mobil, og dernæst vælge enheden og bekræfte parringen.

MDA-250





CD/DAB musikanlæg i trækabinet

Kvikstartguide

Når du tænder enheden første gang



1. Stræk trådentennen helt ud, og forbind den til antennestikket ANT.
2. Forbind lysnetkablet til en passende stikkontakt.
3. Tryk én gang på knappen /Mode for at tænde anlægget, hvorefter det automatisk starter op i DAB-tilstand og udfører en autosøgning. Når søgningen er gennemført, stiller radioen ind på den først fundne station i alfanumerisk rækkefølge, og du kan nu begynde at betjene dit musikanlæg.
4. Hvis du vil vælge andre funktioner, skal du trykke gentagne gange på knappen /Mode.



Indstilling af uret

Stil anlægget på standby, og tryk og hold knappen **Info/Menu**, indtil displayet viser meddelelsen "Clock set". Tryk dernæst på knappen  for at state "Clock set", hvor du kan vælge mellem "Auto sync" (automatisk indstilling) og "Manual set" (manuel indstilling). Tryk gentagne gange på knappen  eller  for at indstille, og tryk dernæst på knappen  igen for at bekræfte dit valg.

Hvis du vælger "Auto sync", opdateres klokkeslættet automatisk fra sendenet, og det er ikke nødvendigt at indstille uret manuelt.





Automatisk og manuel indstilling af DAB-stationer

Tryk og hold knappen **Info/Menu** for at åbne "DAB menu", og vælg "Autotune" (automatisk kanalsøgning) eller "Manual tune" (manuel kanalsøgning). Hvis du vælger "Autotune", søger radioen automatisk efter kanaler på hele DAB-bånd III, og når søgningen er gennemført, stiller radioen automatisk ind på den første station i alfanumerisk rækkefølge. Hvis du vil gennemse og vælge blandt de andre fundne stationer, skal du trykke på knappen  eller  og dernæst trykke på knappen .

Hvis du har valgt "Manual tune", skal du trykke på knappen  eller  for at bladre gennem DAB-kanalerne (5A – 13F), og når du finder den ønskede station, skal du trykke på knappen  for at bekræfte.

Lagring og genkald af faste stationer

Du kan gemme op til 20 stationer fra hvert af båndene DAB og FM på faste programpladser. Dette giver dig direkte adgang til dine foretrukne stationer.

1. Hvis du vil gemme en station på en fast programplads, skal du først stille ind på den ønskede station, og dernæst trykke og holde knappen **Program**, indtil programpladsnummeret blinker på displayet.
2. Tryk gentagne gange på knappen  eller  for at vælge nummeret på den ønskede faste programplads, og tryk dernæst på knappen **Program** igen for at bekræfte.
3. Gentag ovenstående for at gemme flere stationer på de faste programpladser.
4. Når du vil genkalde en fast station, skal du først trykke én gang på knappen **Program**, og dernæst trykke på knappen  eller  for at bladre op eller ned gennem de faste stationer, der er gemt i radioen. Når du finder den ønskede station, skal du trykke på knappen . Alternativt kan du trykke på knappen **Preset +** eller **Preset -** på fjernbetjeningen for at gå direkte til de faste stationer.

MDA-250
CD/DAB musikanlæg i trækabinet
Kvikstartguide

ALLE RETTIGHEDER RESERVERET, COPYRIGHT DENVER ELECTRONICS A/S

DENVER[®]

www.denver-electronics.com

CE



Elektrisk og elektronisk udstyr indeholder materialer, komponenter og stoffer, der kan være skadelige for menneskers sundhed og for miljøet, hvis affaldet (kasseret elektrisk og elektronisk udstyr) ikke håndteres korrekt.

Elektrisk og elektronisk udstyr er mærket med en overkrydset skraldespand, som vist på symbolet herover. Den symboliserer, at elektrisk og elektronisk udstyr ikke må bortskaffes sammen med usorteret husholdningsaffald, men skal indsamles særskilt.

Alle kommuner har etableret indsamlingsordninger, hvor kasseret elektrisk og elektronisk udstyr gratis kan afleveres af borgerne på genbrugsstationer og andre indsamlingssteder eller bliver afhentet direkte fra husholdningerne. Nærmere information kan fås hos kommunens tekniske forvaltning.

Hermed erklærer Inter Sales A/S, at radioudstyrstypen MDA-250 er i overensstemmelse med direktiv 2014/53/EU. EU-overensstemmelseserklæringens fulde tekst kan findes på følgende internetadresse: Gå venligst ind på: www.denver-electronics.com og klik på søge ikonet på toplinjen. Skriv modelnummer: MDA-250

Gå herefter ind på produktsiden, og red direktivet er fundet under "downloads/other downloads"

Driftsfrekvensområde: 2402-2480MHz

Maximal udgangseffekt: 14dBm

DENVER ELECTRONICS A/S

Omega 5A, Søften

DK-8382 Hinnerup

Danmark

www.facebook.com/denverelectronics

MDA-250 Centre de musique CD/DAB en bois Guide de démarrage rapide

Vue d'ensemble du produit

Panneau avant

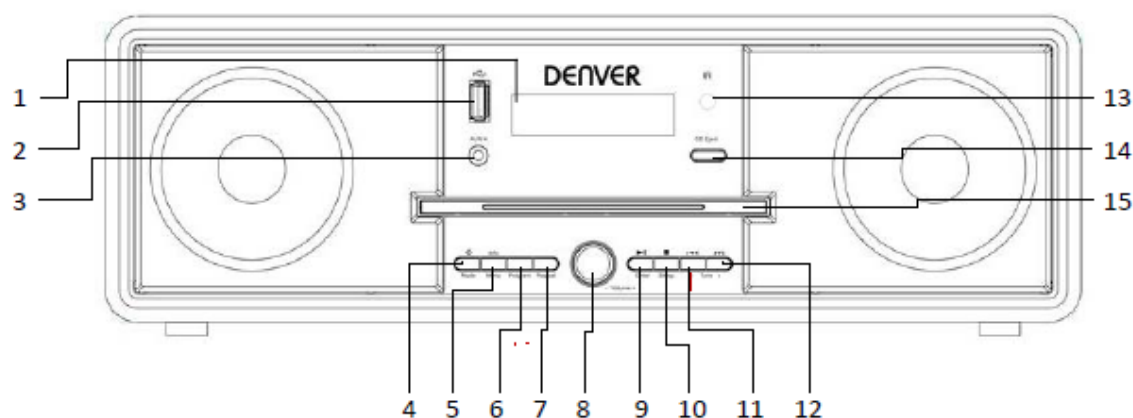

- | | | |
|---------------------------------|------------------------------------|--|
| 1. Écran LCD | 6. Touche Programme | 11. Touche Précédent/Syntonisation arrière |
| 2. Port USB | 7. Touche Répéter | 12. Touche Suivant/Syntonisation avant |
| 3. Connecteur Entrée auxiliaire | 8. Bouton Volume +/- | 13. Capteur IR |
| 4. /Touche Mode | 9. Touche Lecture/Pause /Entrer | 14. Touche Éjection du CD |
| 5. Touche Info/Menu | 10. Touche Stop/Veille automatique | 15. Compartiment pour CD |

Télécommande

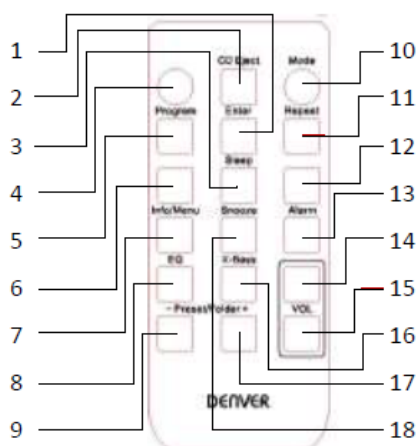

- | | |
|--|--|
| 1. Touche Lecture/Pause/Entrer | 10. Touche Mode |
| 2. Touche Éjection du CD | 11. Touche Répéter |
| 3. Touche Stop/Veille automatique | 12. Suivant/Syntonisation avant |
| 4. bouton | 13. Touche alarme |
| 5. Touche Programme | 14. Touche volume + |
| 6. Précédent/Syntonisation arrière | 15. Touche volume - |
| 7. Touche Info/Menu | 16. Touche X-Bass |
| 8. Touche EQ | 17. Touche Préréglage/Dossier suivant |
| 9. Touche Préréglage/Dossier précédent | 18. Touche Couper le son/Rappel d'alarme |

Démarrer

Connecter l'antenne radio

Avant d'écouter la radio, connectez l'antenne fournie à la prise **ANT** de l'appareil.

Branchement de L'alimentation

Branchez le cordon d'alimentation fourni dans une prise secteur appropriée.

MDA-250

Centre de musique CD/DAB en bois





Guide de démarrage rapide

Utilisation du produit

Allumer

1. Appuyez sur la touche  pour allumer l'appareil.
 - Lorsque vous allumez l'appareil la première fois, celui-ci bascule automatiquement en mode DAB pour rechercher et mémoriser automatiquement toutes les stations radio DAB disponibles, la première station DAB disponible sera syntonisée.

Réglage de l'horloge

1. En mode veille, maintenez appuyée la touche **Info/Menu** jusqu'à ce que «Réglage de l'horloge» apparaisse.
2. Appuyez sur la touche  pour accéder au mode réglage de l'horloge.
3. Appuyez sur la touche  ou  pour sélectionner « Synchronisation automatique » ou « Réglage manuel ».
4. Appuyez sur la touche  pour confirmer la sélection.
 - Si vous sélectionnez «Synchronisation automatique», l'horloge est automatiquement synchronisée avec la radiodiffusion et le réglage manuel de l'horloge est inutile.



Sélectionner une source

1. Appuyez plusieurs fois sur la touche **Mode** pour sélectionner CD, FM, DAB, USB ou Bluetooth.



Écouter de l'audio via Bluetooth

1. Utilisez la touche **Mode** pour sélectionner la source Bluetooth.
2. Sur votre téléphone portable, activez le Bluetooth, puis recherchez et sélectionnez «MDA-120» pour connecter ce produit au téléphone portable.
3. Une fois le couplage réussi, vous pouvez diffuser de l'audio du téléphone vers votre produit.

Mémoriser automatiquement les stations radio DAB



1. En mode DAB, maintenez appuyée la touche **Info/Menu** pour accéder au menu DAB.
2. Sélectionnez «Recherche automatique».
3. Lorsque «Recherche automatique» est activée, le produit recherche et mémorise toutes les stations radio DAB disponibles.
4. Utilisez les touches  ou  pour sélectionner une station radio DAB, puis appuyez sur la touche  pour confirmer la sélection.

Syntoniser une station radio DAB

1. En mode DAB, maintenez appuyée la touche **Info/Menu** pour accéder au menu DAB.
2. Sélectionnez « Recherche manuelle ».
3. Appuyez plusieurs fois sur la touche  ou  pour syntoniser une station DAB.
4. Appuyez sur la touche  pour confirmer la sélection.

Mémoriser manuellement les stations radio DAB/FM

Vous pouvez mémoriser jusqu'à 20 stations DAB/FM.

1. Sélectionnez une station radio DAB ou syntonisez une station radio FM.
2. Maintenez appuyée la touche **Program** jusqu'à ce qu'un numéro de préréglage se mette à clignoter.
3. Utilisez les touches  ou  pour attribuer un numéro de préréglage à la station radio en cours.
4. Puis, appuyez sur la touche **Program** pour confirmer.
5. Répétez les étapes ci-dessus pour programmer d'autres stations radio.

MDA-250
Centre de musique CD/DAB en bois
Guide de démarrage rapide

TOUS DROITS RÉSERVÉS, COPYRIGHT DENVER ELECTRONICS A/S

DENVER®

www.denver-electronics.com



Les appareils électriques et électroniques contiennent des matériaux, composants et substances qui peuvent nuire à votre santé et à l'environnement si ces déchets (appareils électriques et électroniques) ne sont pas traités de façon appropriée.

Les appareils électriques et électroniques sont marqués du symbole d'une poubelle barrée, comme illustré ci-dessus. Ce symbole indique que les appareils électriques et électroniques doivent être jetés séparément des ordures ménagères.

Des points de collecte existent dans toutes les villes où des appareils électriques et électroniques peuvent être déposés sans frais en vue de leur recyclage. Vous pouvez obtenir des informations supplémentaires auprès des autorités locales de la ville.

Le soussigné, Inter Sales A/S, déclare que l'équipement radioélectrique du type MDA-250 est conforme à la directive 2014/53/EU. Le texte complet de la déclaration EU de conformité est disponible à l'adresse internet suivante : Veuillez entrer dans le site : www.denver-electronics.com, puis cliquez sur l'ICÔNE de recherche sur la ligne supérieure du site Web. Entrez le numéro de modèle: MDA-250

Maintenant, accédez à la page du produit, et la directive rouge est indiquée sous les téléchargements/autres téléchargements

Plage des fréquences de fonctionnement : 2402-2480MHz

Puissance de sortie maximale : 14dBm

DENVER ELECTRONICS A/S

Omega 5A, Soeften

DK-8382 Hinnerup

Denmark

www.facebook.com/denverelectronics