

Bedienungsanleitung
Instruction manual
Mode d'emploi
Instrucciones de uso
Gebbruiksaanwijzing
Istruzioni per l'uso

TFA®



CE

Kat. Nr. 30.3067

Fig. 1

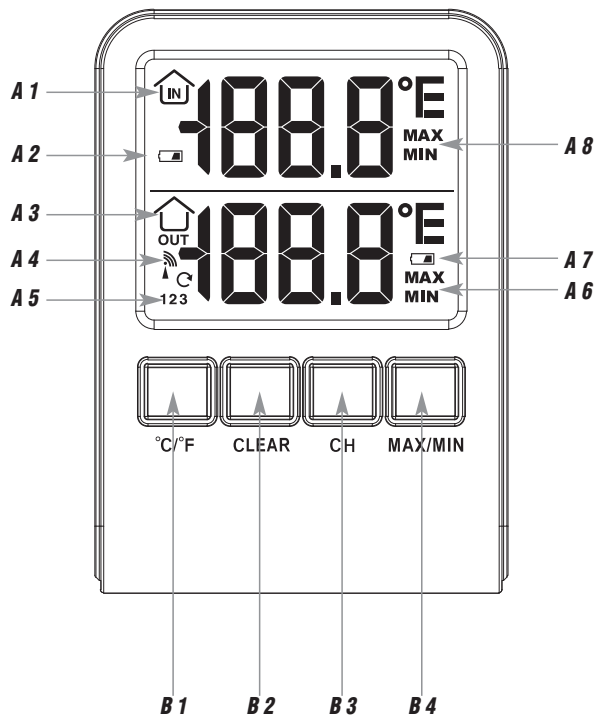

Fig. 2

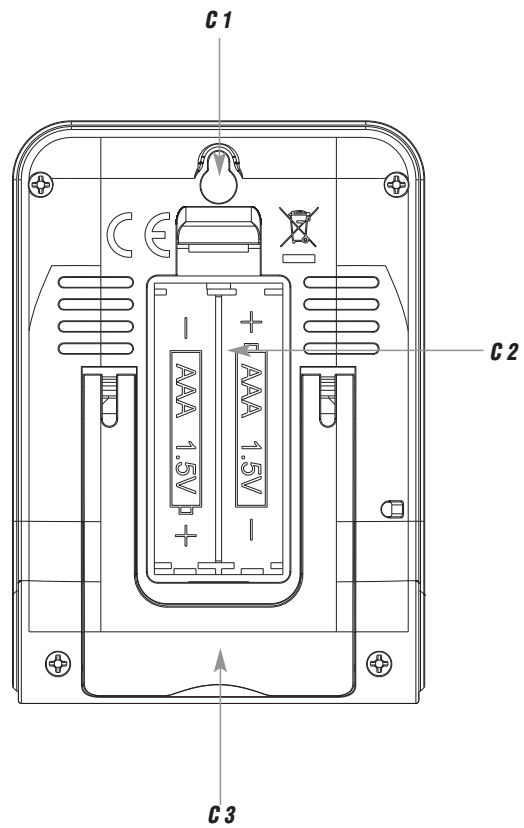

Fig. 3

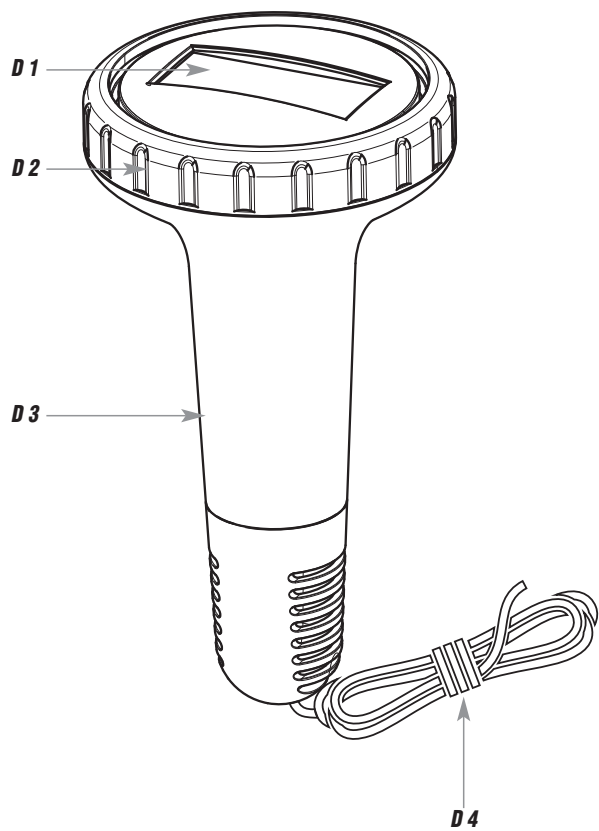
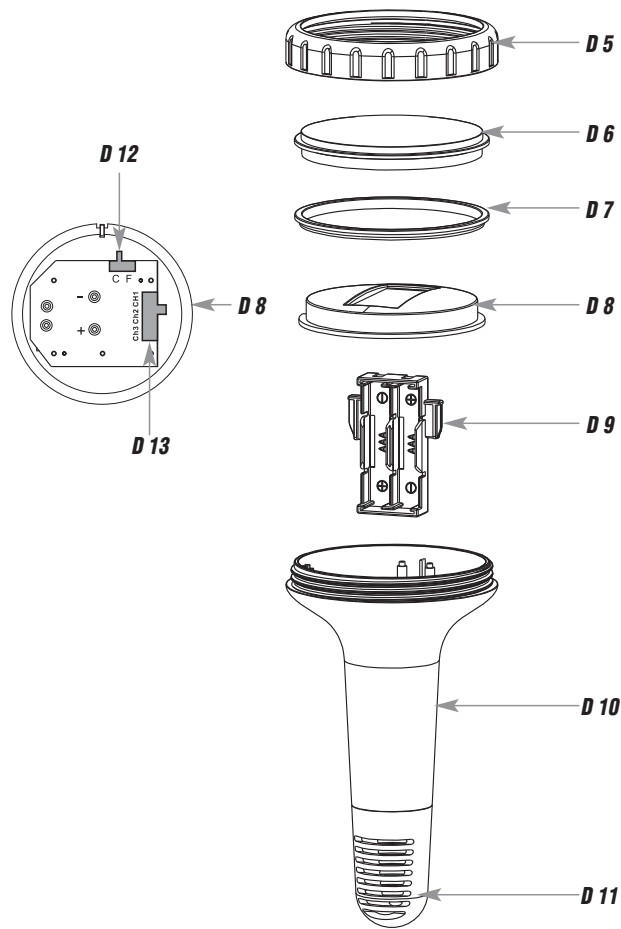

Fig. 4



PALMA – Funk-Poolthermometer



Vielen Dank, dass Sie sich für dieses Gerät aus dem Hause TFA entschieden haben.

1. Bevor Sie mit dem Gerät arbeiten

- **Lesen Sie sich bitte die Bedienungsanleitung genau durch.** So werden Sie mit Ihrem neuen Gerät vertraut, lernen alle Funktionen und Bestandteile kennen, erfahren wichtige Details für die Inbetriebnahme und den Umgang mit dem Gerät und erhalten Tipps für den Störfall.
- **Durch die Beachtung der Bedienungsanleitung vermeiden Sie auch Beschädigungen des Gerätes und die Gefährdung Ihrer gesetzlichen Mängelrechte durch Fehlgebrauch.**
- **Für Schäden, die aus Nichtbeachtung dieser Bedienungsanleitung verursacht werden, übernehmen wir keine Haftung. Ebenso haften wir nicht für inkorrekte Messwerte und Folgen, die sich aus solchen ergeben können.**
- **Beachten Sie besonders die Sicherheitshinweise!**
- **Bewahren Sie diese Bedienungsanleitung gut auf!**

2. Lieferumfang

- Funk-Poolthermometer (Basisstation)
- Poolsender (30.3240.10)
- Bedienungsanleitung

3. Einsatzbereich und alle Vorteile Ihres neuen Gerätes auf einen Blick

- Für Schwimmbad und Teich
- Wassertemperatur über kabellosen Poolsender (433 MHz), Reichweite ca. 60 m (Freifeld)
- Sensor mit 120 mm Messtiefe
- Innentemperatur
- Höchst- und Tiefstwerte
- Erweiterbar auf bis zu 3 Sender

4. Zu Ihrer Sicherheit

- Das Produkt ist ausschließlich für den oben beschriebenen Einsatzbereich geeignet. Verwenden Sie das Produkt nicht anders, als in dieser Anleitung dargestellt wird.

PALMA – Funk-Poolthermometer



- Das eigenmächtige Reparieren, Umbauen oder Verändern des Gerätes ist nicht gestattet.



Vorsicht!
Verletzungsgefahr:

- Bewahren Sie die Batterien und die Geräte außerhalb der Reichweite von Kindern auf.
- Batterien enthalten gesundheitsschädliche Säuren und können bei Verschlucken lebensgefährlich sein. Wurde eine Batterie verschluckt, kann dies innerhalb von 2 Stunden zu schweren inneren Verätzungen und zum Tode führen. Wenn Sie vermuten, eine Batterie könnte verschluckt oder anderweitig in den Körper gelangt sein, nehmen Sie sofort medizinische Hilfe in Anspruch.
- Batterien nicht ins Feuer werfen, kurzschließen, auseinander nehmen oder aufladen. Explosionsgefahr!
- Um ein Auslaufen der Batterien zu vermeiden, sollten schwache Batterien möglichst schnell ausgetauscht werden. Verwenden Sie nie gleichzeitig alte und neue Batterien oder Batterien unterschiedlichen Typs.
- Beim Hantieren mit ausgelaufenen Batterien chemikalienbeständige Schutzhandschuhe und Schutzbrille tragen!



Wichtige Hinweise zur Produktsicherheit!

- Setzen Sie die Geräte keinen heftigen Stößen, Erschütterungen oder extremen Temperaturen aus.
- **Achtung:** Montieren Sie den Poolsender sorgfältig gemäß der Anleitung, damit kein Wasser eindringen kann.
- Schützen Sie die Basisstation vor Feuchtigkeit.

5. Bestandteile

5.1 Basisstation (Empfänger)

A: Display (Fig. 1):

- A 1:** Innentemperatur
- A 2:** Batteriesymbol für Basisstation
- A 3:** Aktuelle Wassertemperatur
- A 4:** Empfangssymbol für den Poolsender

PALMA – Funk-Poolthermometer

- A 5:** Kanalnummer
A 6: Maximale/minimale Wassertemperatur
A 7: Batteriesymbol für Poolsender
A 8: Maximale/minimale Innentemperatur

B: Tasten (Fig. 1):

- B 1:** °C/°F Taste
B 2: CLEAR Taste
B 3: CH Taste
B 4: MAX/MIN Taste

C: Gehäuse (Fig. 2):

- C 1:** Wandaufhängung
C 2: Batteriefach
C 3: Ständer (ausklappbar)

5.2 Poolsender (Fig. 3):

- D 1:** Display-Anzeige
D 2: Deckel
D 3: Korpus
D 4: Leine

5.2.1 Poolsender (Fig. 4):

- D 5:** Verschlussdeckel
D 6: Transparenter Deckel
D 7: Silikon-Dichtungsring
D 8: LCD Display
D 9: Batteriecontainer
D 10: Korpus
D 11: Temperatursensor
D 12: °C/°F Schiebeschalter
D 13: CH Schiebeschalter zur Kanalauswahl

6. Inbetriebnahme**6.1 Einlegen der Batterien**

- Legen Sie die Geräte in einem Abstand von ca. 1,5 Metern voneinander auf einen Tisch. Vermeiden Sie die Nähe zu möglichen Störquellen (elektronische Geräte und Funkanlagen).

6.2 Installation der Basisstation

- Entfernen Sie die Schutzfolie vom Display.
- Öffnen Sie das Batteriefach und legen Sie zwei neue Batterien 1,5 V AAA polrichtig ein.

D

PALMA – Funk-Poolthermometer

D

- Alle Segmente werden kurz angezeigt.
- Auf dem oberen Display der Basisstation erscheint die Innentemperatur.
- Auf dem unteren Display erscheint „- - °C“.
- Das Empfangssymbol für den Poolsender blinkt. Die Basisstation versucht 3 Minuten lang, die Außenwerte zu empfangen. Sie können während dieser Zeit den Poolsender installieren.
- Schließen Sie das Batteriefach wieder.

6.3 Installation des Poolsenders

- Öffnen Sie den Verschlussdeckel in Pfeilrichtung und entfernen Sie das Display-Element.

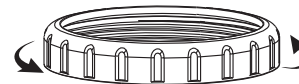

- Ziehen Sie vorsichtig den Batteriecontainer aus dem Korpus und legen Sie 2 x AAA 1,5 Volt-Batterien polrichtig ein.
- Schieben Sie den Batteriecontainer wieder in das Gehäuse zurück. Setzen Sie dafür die beidseitigen Befestigungshilfen in die Aussparungen ein.

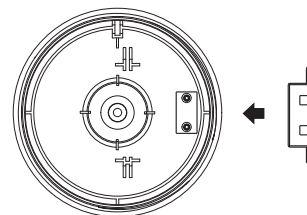

- Auf der Leiterplatte auf der Rückseite des Displays befindet sich der °C/°F Schiebeschalter und der CH Schiebeschalter zur Kanalauswahl.
- Mit dem °C/°F Schiebeschalter können Sie zwischen °C (Celsius) oder °F (Fahrenheit) als Temperatureinheit auswählen (Voreinstellung °C).
- Der Schiebeschalter zur Kanalauswahl steht auf der Position 1 (Voreinstellung).

PALMA – Funk-Poolthermometer

D

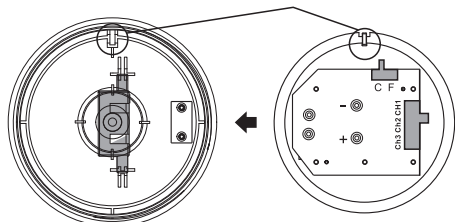

- Setzen Sie das Display-Element auf, indem Sie die Haltenase in die dafür vorgesehene Aussparung einführen.
- Verschrauben Sie den Verschlussdeckel wieder sorgfältig.



- Achten Sie dabei auf den Dichtungsring.
- Auf dem Display des Poolsenders erscheinen die Kanalnummer 1 und die Temperatur.
- **Direkt nach der Montage des Poolsenders erscheint auf dem Display gelegentlich -50 °C oder eine Fehlermeldung. Warten Sie ein paar Minuten, bis sich der Sender eingestellt hat.**

6.4 Empfang der Außenwerte

- Nach dem Einlegen der Batterien werden die Messdaten des Poolsenders an die Basisstation übertragen. Werden die Außenwerte nicht empfangen, erscheint „- - °C“ auf dem unteren Display der Basisstation. Prüfen Sie die Batterien und starten Sie einen weiteren Versuch. Beseitigen Sie eventuelle Störquellen.
- Sie können die Sendersuche zu einem späteren Zeitpunkt auch manuell starten (z.B. bei Verlust des Senders oder Batteriewechsel).
- Halten Sie die **CH** Taste auf der Basisstation für drei Sekunden gedrückt. Auf dem unteren Display erscheint „- - °C“. Das Empfangssymbol für den Poolsender blinkt. Die Basisstation versucht, die Außenwerte zu empfangen.

10

PALMA – Funk-Poolthermometer

D

7. Maximum/Minimum-Funktion

- Drücken Sie die **MAX/MIN** Taste.
- MAX erscheint auf dem Display.
- Sie können nun den höchsten Wert für die Innentemperatur und Pooltemperatur ablesen.
- Drücken Sie die **MAX/MIN** Taste noch einmal.
- MIN erscheint auf dem Display.
- Sie können nun den tiefsten Wert für die Innentemperatur und Pooltemperatur ablesen. Drücken Sie die **MAX/MIN** Taste noch einmal, um in den Normalmodus zurückzukehren.
- Drücken Sie die **CLEAR** Taste, während die maximalen oder minimalen Werte angezeigt werden. Die Werte werden gelöscht und auf den aktuellen Wert zurückgesetzt.

8. Umstellung °C/°F

- Drücken Sie im Normalmodus die **°C/°F** Taste auf der Basisstation, um von Celsius (°C) auf Fahrenheit (°F) als Temperatureinheit zu wechseln.

9. Aufstellen und Befestigen der Basisstation und des Poolsenders

- Mit dem ausklappbaren Ständer auf der Rückseite kann die Basisstation aufgestellt oder mit der Aufhängeöse auf der Rückseite mit einem Nagel an der Wand befestigt werden. Vermeiden Sie die Nähe zu anderen elektrischen Geräten (Fernseher, Computer, Funktelefone) und massiven Metallgegenständen.
- Der Poolsender schwimmt auf der Wasseroberfläche und misst die Temperatur in ca. 120 mm Wassertiefe. Sie können den Poolsender mit der Kordel befestigen.
- Prüfen Sie, ob eine Übertragung der Messwerte vom Poolsender am gewünschten Aufstellort zur Basisstation stattfindet (Reichweite im Freifeld bis zu 60 Meter), bei massiven Wänden, insbesondere mit Metallteilen kann sich die Poolsendereichweite erheblich reduzieren.
- Suchen Sie sich gegebenenfalls einen neuen Aufstellort für die Basisstation.

11

PALMA – Funk-Poolthermometer

D

9.1 Zusätzliche Sender, optional erhältlich

- Wenn Sie mehrere Sender anschließen wollen, wählen Sie bei der Inbetriebnahme mit dem Schiebeschalter (1-3) für jeden Sender einen anderen Kanal. Der Empfang der neuen Sender erfolgt automatisch durch die Basisstation.
- Sie können die Sendersuche auch manuell starten. Wählen Sie mit der **CH** Taste auf der Basisstation den entsprechenden Kanal aus und halten Sie die **CH** Taste für drei Sekunden gedrückt. Auf dem unteren Display erscheint „- - °C“. Das Empfangssymbol für den Sender blinkt.
- Zum Abrufen der Außenwerte wählen Sie mit der **CH** Taste auf der Basisstation nacheinander die gewünschten Sender aus. Drücken Sie die **CH** Taste nach dem letzten installierten Sender noch einmal, erscheint das Kreissymbol auf dem Display. Im unteren Display werden nun im Wechsel die Werte der installierten Sender angezeigt. Drücken Sie die **CH** Taste noch einmal, um die Funktion auszuschalten.
- Mit der **MAX/MIN** Taste können Sie die höchsten und tiefsten Temperaturwerte für alle gespeicherten Sender abrufen.

10. Pflege und Wartung

- Reinigen Sie die Geräte mit einem weichen, leicht feuchten Tuch. Keine Scheuer- oder Lösungsmittel verwenden!
- Entfernen Sie die Batterien, wenn Sie die Geräte längere Zeit nicht verwenden.

10.1 Batteriewechsel

- Sobald das Batteriesymbol im oberen Display neben der Innentemperatur erscheint, wechseln Sie bitte die Batterien in der Basisstation.
- Sobald das Batteriesymbol im unteren Display neben der Pooltemperatur erscheint, wechseln Sie bitte die Batterien im Poolsender.
- **Achtung:**
Bei einem Batteriewechsel muss der Kontakt zwischen Sender und Basisstation wieder hergestellt werden – also Batterien immer in alle Geräte neu einlegen oder manuelle Sendersuche starten.

12

PALMA – Funk-Poolthermometer

D

11. Fehlerbeseitigung

| Problem | Lösung |
|---|---|
| Keine Anzeige auf Basisstation/ Poolsender | → Batterien polrichtig einlegen → Batterien wechseln |
| Kein Poolsenderempfang Anzeige „---“ | → Kein Poolsender installiert → Batterien des Poolsenders prüfen (keine Akkus verwenden!) → Neuinbetriebnahme von Poolsender und Basisstation gemäß Bedienungsanleitung → Manuelle Poolsendersuche starten: CH Taste auf der Basisstation gedrückt halten → Anderen Aufstellort für die Basisstation wählen → Abstand zwischen Poolsender und Basisstation verringern → Beseitigen der Störquellen |
| Unkorrekte Anzeige auf Basisstation | → Batterien wechseln |
| Unkorrekte Anzeige auf Poolsender direkt nach der Montage | → Warten Sie einige Minuten |
| Anzeige HH.H oder LL.L | → Messung liegt außerhalb des Messbereichs |

Wenn Ihr Gerät trotz dieser Maßnahmen immer noch nicht funktioniert, wenden Sie sich an den Händler, bei dem Sie das Produkt gekauft haben.

12. Entsorgung

Dieses Produkt wurde unter Verwendung hochwertiger Materialien und Bestandteile hergestellt, die recycelt und wiederverwendet werden können.

13

PALMA – Funk-Poolthermometer**D**

Batterien und Akkus dürfen keinesfalls in den Hausmüll! Als Verbraucher sind Sie gesetzlich verpflichtet, gebrauchte Batterien und Akkus zur umweltgerechten Entsorgung beim Handel oder entsprechenden Sammelstellen gemäß nationaler oder lokaler Bestimmungen abzugeben.

Die Bezeichnungen für enthaltene Schwermetalle sind:
Cd=Cadmium, Hg=Quecksilber, Pb=Blei



Dieses Gerät ist entsprechend der EU-Richtlinie über die Entsorgung von Elektro- und Elektronik-Altgeräten (WEEE) gekennzeichnet.

Dieses Produkt darf nicht mit dem Hausmüll entsorgt werden. Der Nutzer ist verpflichtet, das Altgerät zur umweltgerechten Entsorgung bei einer ausgewiesenen Annahmestelle für die Entsorgung von Elektro- und Elektronikgeräten abzugeben.

13. Technische Daten**Basisstation**

| | |
|---------------------|---|
| Messbereich innen | |
| Temperatur | -10°C...+60°C (14°F...140°F) |
| Auflösung | 0,1°C |
| Genauigkeit | ±1°C @ 0...50°C, ansonsten ±2°C |
| Spannungsversorgung | Batterien 2 x 1,5 V AAA (nicht inklusive) Verwenden Sie Alkaline Batterien |
| Größe | 70 x 23 (56) x 98 mm |
| Gewicht | 65 g (nur das Gerät) |

Poolsender

| | |
|-------------|---------------------------------|
| Temperatur | -20°C...+60°C (-4°F...140°F) |
| Auflösung | 0,1°C |
| Genauigkeit | ±1°C @ 0...50°C, ansonsten ±2°C |
| Messtiefe | 120 mm |

PALMA – Funk-Poolthermometer**D**

| | |
|------------------------|--|
| Reichweite | ca. 60 m (Freifeld) |
| Übertragungsfrequenz | 433 MHz |
| Maximale Sendeleistung | < 10mW |
| Spannungsversorgung | Batterien 2 x 1,5 V AAA (nicht inklusive) Verwenden Sie Alkaline Batterien |
| Größe | 81 x 81 x 151 mm |
| Gewicht | 146 g (nur das Gerät) |
| Zusatzsender | Kat.Nr.: 30.3240.10 (Pooltemperatur), Kat.Nr.: 30.3215.02 (Außentemperatur) |

Diese Anleitung oder Auszüge daraus dürfen nur mit Zustimmung von TFA Dostmann veröffentlicht werden. Die technischen Daten entsprechen dem Stand bei Drucklegung und können ohne vorherige Benachrichtigung geändert werden.

Die neuesten technischen Daten und Informationen zu Ihrem Produkt finden Sie auf unserer Homepage unter Eingabe der Artikel-Nummer in das Suchfeld.

EU-Konformitätserklärung

Hiermit erklärt TFA Dostmann, dass der Funkanlagentyp 30.3067 der Richtlinie 2014/53/EU entspricht. Der vollständige Text der EU-Konformitätserklärung ist unter der folgenden Internetadresse verfügbar: www.tfa-dostmann.de/service/downloads/c/e

www.tfa-dostmann.de

E-Mail: info@tfa-dostmann.de

TFA Dostmann GmbH & Co.KG, Zum Ottersberg 12, D-97877 Wertheim, Deutschland
11/19

PALMA – Wireless pool thermometer

Thank you for choosing this instrument from TFA.

1. Before you use this product

- **Please make sure you read the instruction manual carefully.**
This information will help you to familiarize yourself with your new device, to learn all of its functions and parts, to find out important details about its first use and how to operate it and to get advice in the event of a malfunction.
- **Following and respecting the instructions in your manual will prevent damage to your instrument and loss of your statutory rights arising from defects due to incorrect use.**
- **We shall not be liable for any damage occurring as a result of non following of these instructions. Likewise, we take no responsibility for any incorrect readings or for any consequences resulting from them.**
- **Please take particular note of the safety advice!**
- **Please keep this instruction manual safe for future reference.**

2. Delivery contents

- Wireless pool thermometer (base station)
- Pool sensor (30.3240.10)
- Instruction manual

3. Range of application and all the benefits of your new instrument at a glance

- For pool and pond
- Water temperature wireless (433 MHz), distance range of up to 60 m (open field)
- Pool sensor with 120 mm measuring depth
- Indoor temperature
- Maximum and minimum values
- Expandable up to 3 sensors

4. For your safety

- This product is exclusively intended for the range of application described above. It should only be used as described within these instructions.
- Unauthorized repairs, alterations or changes to the product are prohibited.

PALMA – Wireless pool thermometer

Caution!
Risk of injury:

- Keep these devices and the batteries out of reach of children.
- Batteries contain harmful acids and may be hazardous if swallowed. If a battery is swallowed, this can lead to serious internal burns and death within two hours. If you suspect a battery could have been swallowed or otherwise caught in the body, seek medical help immediately.
- Batteries must not be thrown into a fire, short-circuited, taken apart or recharged. Risk of explosion!
- Low batteries should be changed as soon as possible to prevent damage caused by leaking. Never use a combination of old and new batteries together, nor batteries of different types.
- Wear chemical-resistant protective gloves and safety glasses when handling leaking batteries.



Important information on product safety!

- Do not expose the devices to extreme temperatures, vibrations or shocks.
- **Attention:** assemble the pool sensor carefully according to the instructions, so that no water can penetrate the device.
- Protect the base station from moisture.

5. Elements**5.1 Base station (Receiver)****A: Display (Fig. 1):**

- A 1:** Indoor temperature
- A 2:** Battery symbol for the base station
- A 3:** Actual water temperature
- A 4:** Reception symbol for the pool sensor
- A 5:** Channel number
- A 6:** Maximum/minimum water temperature
- A 7:** Battery symbol for pool sensor
- A 8:** Maximum/minimum indoor temperature

PALMA – Wireless pool thermometer**B: Buttons (Fig. 1):****B 1:** °C/°F button**B 2:** CLEAR button**B 3:** CH button**B 4:** MAX/MIN button**C: Housing (Fig. 2):****C 1:** Wall mounting hole**C 2:** Battery compartment**C 3:** Stand (fold out)**5.2 Pool sensor (Fig. 3):****D 1:** Display**D 2:** Lid**D 3:** Body**D 4:** Fastening rope**5.2.1 Pool sensor (Fig. 4):****D 5:** Screw cover**D 6:** Transparent lid**D 7:** Silicone sealing ring**D 8:** LCD display**D 9:** Battery container**D 10:** Body**D 11:** Temperature sensor**D 12:** °C/°F switch**D 13:** CH switch for channel selection**6. Getting started****6.1 Insert the batteries**

- Place the instruments on a table at a distance of about 1.5 meters from each other. Avoid being close to possible sources of interference such as electronic devices and radio equipment.

6.2 Installation of the base station

- Remove the protective film from the display.
- Open the battery compartment and insert two new AAA 1.5 V batteries, polarity as illustrated.
- All segments will be displayed briefly.

PALMA – Wireless pool thermometer

- On the upper display of the base station appears the indoor temperature.
- On the lower display appears “- - , - °C”.
- The reception symbol for the pool sensor flashes. The base station will scan for 3 minutes the outdoor values. You can install the pool sensor during this time.
- Close the battery compartment again.

6.3 Installation of the pool sensor

- Open the cover in the direction of the arrow and remove the display element.

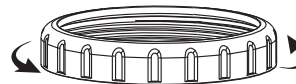

- Carefully pull the battery container out of the body and insert 2 x AAA 1.5 volt batteries with the correct polarity.
- Push the battery container back into the housing. Insert the double-sided aids into the slots.

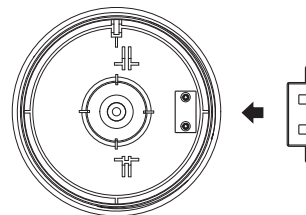

- The °C/°F switch and the CH switch for channel selection are located on the circuit board on the back of the display.
- Use the °C/°F switch to change between °C (Celsius) or °F (Fahrenheit) as temperature unit (default °C).
- The switch for channel selection is at position 1 (default).

PALMA – Wireless pool thermometer

GB

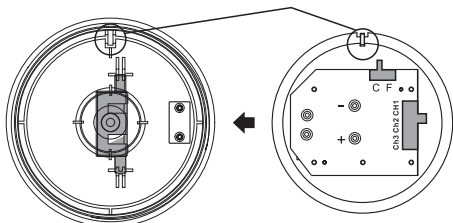

- Attach the display element by inserting the retaining lug into the slot provided.
- Close the cover carefully.



- Pay attention to the sealing ring.
- On the display of the pool sensor appear the channel number 1 and the temperature.
- **Immediately after assembling the pool sensor, the display may occasionally show -50 °C or an error message. Wait a few minutes for the transmitter to adjust.**

6.4 Outdoor values reception

- After the batteries are inserted, the measuring values of the pool sensor will be transmitted to the base station. If the reception of the outdoor values fails, “- - , - °C” appears on the lower display of the base station. Check the batteries and try it again. Check if there is any source of interference.
- You can also start the outdoor transmitter search manually later on (for example when the outdoor transmitter is lost or the batteries are changed).
- Hold the **CH** button on the base station for three seconds. “- - , - °C” appears on the lower display. The reception symbol for the pool sensor flashes. The base station will scan the outdoor values.

20

PALMA – Wireless pool thermometer

GB

7. Maximum/Minimum function

- Press the **MAX/MIN** button.
- MAX appears on the display.
- You can now get the highest value for the indoor and pool temperature.
- Press the **MAX/MIN** button again.
- MIN appears on the display.
- You can now get the lowest value for the indoor and pool temperature. Press the **MAX/MIN** button again to return to normal mode.
- Press the **CLEAR** button during the highest or lowest values are displayed. The values will be deleted and reset to the current state.

8. °C/°F display change

- Press the **°C/°F** button in normal mode on the base station to change between °C (Celsius) or °F (Fahrenheit) as temperature units.

9. Positioning and fixing of the base station and the pool sensor

- The base station can be placed onto any flat surface with the foldable leg or wall mounted at a chosen location with the mounting hole, both found at the back of the unit. Make sure to avoid the vicinity of any source of interference such as computer screens, TV sets or solid metal objects.
- The pool sensor floats on the water surface and measures the temperature in a water depth of about 120 mm. You can fix the pool sensor by the added fastening rope.
- Once the desired location is chosen, check whether the transmission from the pool sensor to the base station is possible (transmission range of up to 60m in open areas). Within solid walls, especially ones with metal parts, the transmission range can be reduced considerably.
- If necessary choose another position for the base station.

9.1 Additional transmitters, optional available

- For having more than one external transmitter, select different channels for each sensor with the switch (1-3) during set-up. The new transmitter will be received automatically by the base station.

21

PALMA – Wireless pool thermometer

- You can also start the search for the transmitter manually. Choose with the **CH** button on the base station the corresponding channel and press und hold the **CH** button for three seconds. “- - °C” appears on the lower display. The reception symbol for the transmitter flashes.
- Press the **CH** button on the base station to display sequentially the outdoor values for the desired transmitters. Press the **CH** button again after the last registered channel and a circle symbol will appear. On the lower display the values of the installed transmitters are displayed in sequence. To deactivate the function press the **CH** button again.
- With the **MAX/MIN** button you can recall the highest and lowest temperature values for all installed transmitters.

10. Care and maintenance

- Clean the devices with a soft damp cloth. Do not use solvents or scouring agents.
- Remove the batteries if you do not use the devices for a long period of time.

10.1 Battery replacement

- Change the base station batteries, when the battery symbol appears on the display of the indoor temperature.
- Change the batteries of the pool sensor, when the battery symbol appears on the lower display next to the pool temperature.
- **Please note:**
When the batteries are changed, the contact between the transmitter and the base station must be restored – so always insert new batteries into both devices or start the manual search for the transmitter.

11. Troubleshooting

| Problem | Solution |
|---|--|
| No indication on the base station/ pool sensor | → Ensure the batteries' polarities are correct → Change the batteries |

PALMA – Wireless pool thermometer

- | | |
|--|--|
| No reception of the pool sensor Display “---” | → No pool sensor installed → Check the batteries of pool sensor (do not use rechargeable batteries!) → Restart the pool sensor and the base station according to the manual → Start the manual search for the pool sensor: Press and hold the CH button on the base station → Choose another place for the base station → Reduce the distance between the pool sensor and the base station → Check if there is any source of interference |
|--|--|

| | |
|---------------------------------------|------------------------|
| Incorrect display on the base station | → Change the batteries |
|---------------------------------------|------------------------|

| | |
|---|----------------------|
| Incorrect display on pool sensor immediately after assembly | → Wait a few minutes |
|---|----------------------|

| | |
|-------------------------|---------------------------|
| Indication: LL.L / HH.H | → Outside measuring range |
|-------------------------|---------------------------|

If your device fails to work despite these measures, contact the retailer where you purchased the product.

12. Waste disposal

This product has been manufactured using high-grade materials and components which can be recycled and reused.



Never dispose of empty batteries and rechargeable batteries with ordinary household waste.

As a consumer, you are required by law to take them to your retail store or to an appropriate collection site depending on national or local regulations in order to protect the environment.

The symbols for the contained heavy metals are:
Cd = cadmium, Hg = mercury, Pb = lead

PALMA – Wireless pool thermometer

This product is labelled in accordance with the EU Waste Electrical and Electronic Equipment Directive (WEEE).

Please do not dispose of this product in ordinary household waste. As a consumer, you are required to take end-of-life devices to a designated collection point for the disposal of electrical and electronic equipment, in order to ensure environmentally-compatible disposal.

13. Specifications**Base station**

| | |
|-------------------------------|--|
| <i>Measuring range indoor</i> | |
| Temperature | -10°C...+60°C (14°F...140°F) |
| Resolution | 0.1°C |
| Accuracy | ±1 °C @ 0... 50 °C, otherwise ±2°C |
| <i>Power consumption</i> | |
| | 2 x 1,5 V AAA batteries (not included) Use alkaline batteries |
| <i>Dimensions</i> | 70 x 23 (56) x 98 mm |
| <i>Weight</i> | 65 g (device only) |

Pool sensor

| | |
|--------------------------------------|--|
| Temperature | -20°C...+60°C (-4°F...140°F) |
| Resolution | 0.1°C |
| Accuracy | ±1 °C @ 0... 50 °C, otherwise ±2°C |
| <i>Measuring depth</i> | 120 mm |
| <i>Range</i> | max. 60 m (open field) |
| <i>Transmission frequency</i> | 433 MHz |
| <i>Maximum radio-frequency power</i> | < 10mW |
| <i>Power consumption</i> | 2 x 1,5 V AAA batteries (not included) Use alkaline batteries |

PALMA – Wireless pool thermometer

| | |
|--------------------------------|--|
| <i>Dimensions</i> | 81 x 81 x 151 mm |
| <i>Weight</i> | 146 g (device only) |
| Additional transmitters | Cat.Nr.: 30.3240.10 (pool temperature), Cat.Nr.: 30.3215.02 (outdoor temperature) |

No part of this manual may be reproduced without written consent of TFA Dostmann. The technical data are correct at the time of going to print and may change without prior notice.

The latest technical data and information about this product can be found in our homepage by simply entering the product number in the search box.

EU Declaration of conformity

Hereby, TFA Dostmann declares that the radio equipment type 30.3067 is in compliance with Directive 2014/53/EU. The full text of the EU declaration of conformity is available at the following Internet address: www.tfa-dostmann.de/service/downloads/ce

www.tfa-dostmann.de

E-Mail: info@tfa-dostmann.de

TFA Dostmann GmbH & Co.KG, Zum Ottersberg 12, D-97877 Wertheim, Germany

11/19

PALMA – Thermomètre de piscine radio-piloté

Nous vous remercions d'avoir choisi l'appareil de la société TFA.

1. Avant d'utiliser votre appareil

- **Veillez lire attentivement le mode d'emploi.**
Vous vous familiariserez ainsi avec votre nouvel appareil, vous découvrirez toutes les fonctions et tous les éléments qui le composent, vous noterez les détails importants relatifs à sa mise en service et vous lirez quelques conseils en cas de dysfonctionnement.
- **En respectant ce mode d'emploi, vous éviterez d'endommager votre appareil et de perdre vos droits légaux en cas de défaut si celui-ci résulte d'une utilisation non-conforme.**
- **Nous n'assumons aucune responsabilité pour des dommages qui auraient été causés par le non-respect du présent mode d'emploi. De même, nous n'assumons aucune responsabilité pour des relevés incorrects et les conséquences qu'ils pourraient engendrer.**
- **Suivez bien toutes les consignes de sécurité !**
- **Conservez soigneusement le mode d'emploi !**

2. Contenu de la livraison

- Thermomètre de piscine radio-piloté (station de base)
- Émetteur de piscine (N° de l'art. 30.3240.10)
- Mode d'emploi

3. Aperçu du domaine d'utilisation et de tous les avantages de votre nouvel appareil

- Pour piscine et bassin
- Température de l'eau sans fil (433 MHz), rayon d'action env. 60 mètres (champ libre)
- Capteur avec 120 mm de mesure de profondeur
- Température ambiante
- Valeurs maximales et minimales
- Peut être complété de jusqu'à 3 émetteurs

4. Pour votre sécurité

- Le produit est destiné uniquement à l'utilisation décrite ci-dessus. N'utilisez jamais l'appareil à d'autres fins que celles décrites dans le présent mode d'emploi.
- Vous ne devez en aucun cas réparer, démonter ou modifier l'appareil par vous-même.

PALMA – Thermomètre de piscine radio-piloté

Attention !
Danger de blessure :

- Gardez vos appareils et les piles hors de la portée des enfants.
- Les piles contiennent des acides nocifs pour la santé et peuvent être mortelles dans le cas d'une ingestion. Si une pile a été avalée, elle peut entraîner des brûlures internes graves ainsi que la mort dans l'espace de 2 heures. Si vous craignez qu'une pile ait pu être avalée ou ingérée d'une autre manière, quelle qu'elle soit, contactez immédiatement un médecin d'urgence.
- Ne jetez jamais de piles dans le feu, ne les court-circuitiez pas, ne les démontez pas et ne les rechargez pas. Risque d'explosion !
- Une pile faible doit être remplacée le plus rapidement possible afin d'éviter toute fuite. N'utilisez jamais simultanément de piles anciennes avec des piles neuves ou des piles de types différents.
- Pour manipuler des piles qui ont coulé, utilisez des gants de protection chimique spécialement adaptés et portez des lunettes de protection !



Conseils importants de sécurité du produit !

- Ne laissez pas tomber l'appareil et ne l'exposez pas à des coups ou à des chocs violents.
- **Attention :** montez l'émetteur de piscine avec soin en suivant la notice pour éviter toute pénétration d'eau.
- Protégez la station de base contre l'humidité.

5. Composants**5.1 Station de base (récepteur)**

A : Affichage (Fig. 1) :

- A 1 :** Température ambiante
- A 2 :** Symbole de pile faible pour la station de base
- A 3 :** Température de l'eau actuelle
- A 4 :** Symbole de réception pour l'émetteur de piscine
- A 5 :** Numéro de canal
- A 6 :** Température de l'eau maximale / minimale
- A 7 :** Symbole de pile pour l'émetteur de piscine
- A 8 :** Température ambiante maximale / minimale

PALMA – Thermomètre de piscine radio-piloté

ⓕ

B : Touches (Fig. 1) :**B 1 : °C/°F** Touche °C/°F**B 2 :** Touche **CLEAR****B 3 :** Touche **CH****B 4 :** Touche **MAX/MIN****C : Boîtier (Fig. 2) :****C 1 :** Œillet de suspension**C 2 :** Compartiment à piles**C 3 :** Support (dépliable)**5.2 Émetteur de la piscine (Fig. 3) :****D 1 :** Affichage**D 2 :** Couverture**D 3 :** Boîtier**D 4 :** Corde de fixation**5.2.1 Émetteur de la piscine (Fig. 4) :****D 5 :** Couverture de fermeture**D 6 :** Couverture transparente**D 7 :** Joint d'étanchéité en silicone**D 8 :** Affichage LCD**D 9 :** Support de piles**D 10 :** Boîtier**D 11 :** Senseur de température**D 12 :** Interrupteur °C/°F**D 13 :** Interrupteur **CH** pour la sélection du canal**6. Mise en service****6.1 Insertion des piles**

- Déposez la station de base et l'émetteur sur une table à une distance d'environ 1,5 mètre l'un de l'autre. Évitez la proximité de sources parasites (appareils électroniques ou appareils radio).

6.2 Installation de la station de base

- Retirez le film de protection de l'affichage.
- Ouvrez le compartiment à piles et insérez deux nouvelles piles de type 1,5 V AAA en respectant la polarité +/-.

PALMA – Thermomètre de piscine radio-piloté

ⓕ

- Tous les segments s'allument brièvement.
- Sur l'écran supérieur de la station de base apparaissent la température intérieure.
- « - - , - °C » apparaît sur l'écran inférieur.
- Le symbole de réception pour l'émetteur de piscine clignote. La station de base cherche les valeurs extérieures pendant 3 minutes. Pendant ce temps, vous pouvez installer l'émetteur de la piscine.
- Refermez le compartiment à piles.

6.3 Installation de l'émetteur de la piscine

- Tournez le couvercle de fermeture dans le sens des flèches et retirez l'écran.

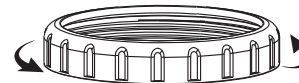

- Retirez soigneusement le support de piles du boîtier et placez-y 2 piles de type AAA 1,5 Volt en respectant leur polarité.
- Remplacez le support de piles dans le boîtier. Insérez les auxiliaires de montage double face dans les encoches.

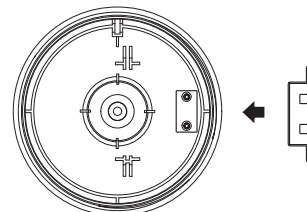

- La carte imprimé à l'arrière de l'écran est dotée d'un interrupteur °C/°F et d'un interrupteur **CH** pour la sélection du canal.
- Avec l'interrupteur °C/°F, vous pouvez sélectionner la température en °C (Celsius) ou en °F (Fahrenheit) (par défaut en °C).
- L'interrupteur de sélection du canal est sur la position 1 (par défaut).

PALMA – Thermomètre de piscine radio-piloté

F

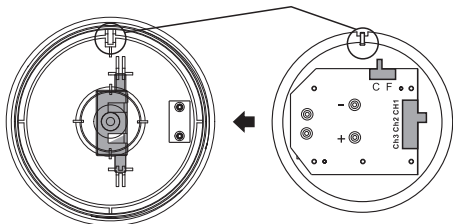

- Fixez l'écran en glissant le bec de retenue dans l'encoche prévue à cet effet.
- Révissez le couvercle avec soin.



- Ce faisant faites attention au joint d'étanchéité.
- Sur l'écran de l'émetteur de la piscine apparaissent le numéro de canal 1 et la température.
- **Directement après le montage de l'émetteur de piscine, l'écran affiche parfois -50 °C ou un message d'erreur. Patientez quelques minutes pour permettre à l'émetteur de s'initialiser.**

6.4 Réception des valeurs extérieures

- Après l'insertion des piles, les paramètres de mesure seront transférés de l'émetteur de la piscine à la station de base. Si les valeurs extérieures ne sont pas reçues, « - - , - °C » apparaît sur l'écran inférieur. Contrôlez les piles et effectuez une nouvelle tentative. Éliminez les éventuelles sources parasites.
- Vous pouvez activer manuellement la réception ultérieurement (par exemple en cas de perte de l'émetteur ou de remplacement des piles).
- Appuyez sur la touche **CH** de la station de base pendant trois secondes. « - - , - °C » apparaît sur l'écran inférieur. Le symbole de réception pour l'émetteur de piscine clignote. La station de base cherche à capter les valeurs extérieures émises par l'émetteur.

30

PALMA – Thermomètre de piscine radio-piloté

F

7. Fonction maximum/minimum

- Appuyez sur la touche **MAX/MIN**.
- **MAX** apparaît sur l'écran.
- Vous pouvez maintenant obtenir les valeurs maximales de la température mesurées pour l'intérieur et pour la piscine.
- Appuyez une nouvelle fois sur la touche **MAX/MIN**.
- **MIN** apparaît sur l'écran.
- Vous pouvez maintenant obtenir les valeurs minimales de la température mesurées pour l'intérieur et pour la piscine. Appuyez une nouvelle fois sur la touche **MAX/MIN** afin de retourner en mode normal.
- Appuyez sur la touche **CLEAR** pendant sur l'écran apparaît les valeurs maximales ou minimales. Les valeurs mesurées seront effacées et remplacées par les valeurs actuelles.

8. Commutation °C/°F

- Appuyez sur la touche **°C/°F** sur la station de base en mode normal pour configurer l'affichage de la température en °C (Celsius) ou en °F (Fahrenheit).

9. Placement ou accrochage au mur de la station de base et de l'émetteur de la piscine

- La station de base peut être placée sur une surface plate à l'aide du pied au dos de l'appareil ou accroché au mur à l'aide de l'œillet de suspension. Évitez de la placer à proximité d'autres appareils électriques (téléviseur, ordinateur, téléphone sans fil) ou d'objets métalliques.
- L'émetteur de piscine flotte à la surface de l'eau et mesure la température à env. 120 mm de profondeur. Vous pouvez fixer l'émetteur de la piscine à l'aide de la cordelette fournie.
- Vérifiez que les valeurs mesurées sont bien transmises de l'émetteur de piscine à la station de base (portée sur champ libre jusqu'à 60 mètres) depuis l'endroit choisi. Si les murs sont massifs, en particulier s'ils comportent des parties métalliques, la portée d'émission peut se trouver réduite considérablement.
- Si nécessaire cherchez du nouvel emplacement pour la station de base.

31

PALMA – Thermomètre de piscine radio-piloté**9.1 Émetteurs supplémentaires, disponibles en option**

- Si vous désirez raccorder plusieurs émetteurs, sélectionnez un canal différent pour chaque émetteur à l'aide de l'interrupteur (1-3) lors de la mise en marche. La réception des nouveaux émetteurs est prise en compte automatiquement par la station de base.
- Vous pouvez activer manuellement la recherche de l'émetteur. Sélectionnez avec la touche **CH** sur la station de base le canal approprié et maintenant la touche **CH** appuyée pendant trois secondes. « - - , - °C » apparaît sur l'écran inférieur. Le symbole de réception pour l'émetteur clignote.
- Pour obtenir les valeurs extérieures des différents émetteurs, sélectionnez-les uns après les autres avec la touche **CH** sur la station de base. Si vous appuyez de nouveau sur la touche **CH** après le dernier émetteur installé, le symbole de cercle apparaît sur l'écran. Sur l'écran inférieur les valeurs des émetteurs extérieurs s'affichent en alternance. Appuyez de nouveau sur la touche **CH** pour arrêter la fonction.
- Avec la touche **MAX/MIN** vous pouvez obtenir les valeurs maximales et minimales de température pour tous les émetteurs installés.

10. Entretien et maintenance

- Pour le nettoyage de votre appareil, utilisez un chiffon doux et humide. N'utilisez pas de solvants ou d'agents abrasifs !
- Retirez les piles si vous n'utilisez pas vos appareils pendant une durée prolongée.

10.1 Remplacement des piles

- Si le symbole de pile apparaît sur l'écran supérieur à côté de la température intérieure, changez les piles de la station de base.
- Si le symbole de pile apparaît sur l'écran inférieur à côté de la température de la piscine, changez les piles de l'émetteur de la piscine.
- **Attention :**
il faut rétablir le contact entre l'émetteur et la station de base après le remplacement des piles - Il faut donc toujours remplacer les piles dans les deux appareils ou bien lancer la recherche manuellement.

PALMA – Thermomètre de piscine radio-piloté**11. Dépannage**

| Problème | Solution |
|--|---|
| Aucun affichage sur la station de base/ émetteur de la piscine | → Contrôlez la bonne polarité des piles → Changez les piles |
| Aucune réception de l'émetteur de la piscine Affichage « --- » | → Aucun émetteur de la piscine installé → Vérifiez les piles de l'émetteur de la piscine (n'utilisez pas d'accus) → Remettez l'émetteur de la piscine et la station de base en service, conformément aux instructions → Démarrez la recherche de l'émetteur de la piscine manuellement : maintenant la touche CH appuyée sur la station de base → Sélectionnez une autre position pour la station de base → Modifiez la distance entre l'émetteur de la piscine et la station de base → Éliminez les sources parasites |
| Affichage incorrect sur la station de base | → Changez les piles |
| Affichage incorrect sur l'émetteur de piscine directement après le montage | → Patientez quelques minutes |
| Affichage LL.L / HH.H | → Hors de la plage de mesure |

Si votre appareil ne fonctionne toujours pas malgré ces mesures, adressez-vous au vendeur chez qui vous l'avez acheté.

12. Traitement des déchets

Ce produit a été fabriqué avec des matériaux de haute qualité qui peuvent être recyclés et réutilisés.

PALMA – Thermomètre de piscine radio-piloté**(F)**

Les piles usagées ne doivent pas être jetées dans les débris ménagers.

En tant qu'utilisateur, vous avez l'obligation légale de rapporter les piles et piles rechargeables usagées à votre revendeur ou de les déposer dans une déchetterie proche de votre domicile conformément à la réglementation nationale et locale.

Les métaux lourds sont désignés comme suit :
Cd=cadmium, Hg=mercure, Pb=plomb



Cet appareil est conforme aux normes de l'UE relatives au traitement des déchets électriques et électroniques (WEEE).

L'appareil usagé ne doit pas être jeté dans les ordures ménagères. L'utilisateur s'engage, pour le respect de l'environnement, à déposer l'appareil usagé dans un centre de traitement agréé pour les déchets électriques et électroniques.

13. Caractéristiques techniques**Station de base****Plage de mesure intérieure**

| | |
|-------------|--|
| Température | de -10 °C à +60 °C (de 14 °F à 140 °F) |
| Résolution | 0,1°C |
| Précision | ±1 °C (de 0 à 50°C), ±2°C au-delà |

| | |
|--------------|---|
| Alimentation | Piles 2 x 1,5 V AAA (non incluses) Utilisez de piles alcalines |
|--------------|---|

| | |
|-----------------------|----------------------|
| Dimensions du boîtier | 70 x 23 (56) x 98 mm |
|-----------------------|----------------------|

| | |
|-------|---------------------------|
| Poids | 65 g (appareil seulement) |
|-------|---------------------------|

Émetteur de la piscine

| | |
|-------------|--|
| Température | de -20 °C à +60 °C (de -4 °F à 140 °F) |
| Résolution | 0,1°C |
| Précision | ±1 °C (de 0 à 50°C), ±2°C au-delà |

| | |
|----------------------|--------|
| Profondeur de mesure | 120 mm |
|----------------------|--------|

PALMA – Thermomètre de piscine radio-piloté**(F)**

| | |
|----------------|------------------------------|
| Rayon d'action | env. 60 mètres (champ libre) |
|----------------|------------------------------|

| | |
|---------------------------|---------|
| Fréquence de transmission | 433 MHz |
|---------------------------|---------|

| | |
|---|--------|
| Puissance de fréquence radio maximale transmise | < 10mW |
|---|--------|

| | |
|--------------|---|
| Alimentation | Piles 2 x 1,5 V AAA (non incluses) Utilisez de piles alcalines |
|--------------|---|

| | |
|-----------------------|------------------|
| Dimensions du boîtier | 81 x 81 x 151 mm |
|-----------------------|------------------|

| | |
|-------|----------------------------|
| Poids | 146 g (appareil seulement) |
|-------|----------------------------|

| | |
|----------------------------------|--|
| Émetteurs supplémentaires | Réf. 30.3240.10 (température de la piscine), Réf. 30.3215.02 (température extérieure) |
|----------------------------------|--|

La reproduction, même partielle, du présent mode d'emploi est strictement interdite sans l'accord explicite de TFA Dostmann. Les caractéristiques techniques de ce produit ont été actualisées au moment de l'impression et peuvent être modifiées sans avis préalable.

Les dernières données techniques et les informations concernant votre produit peuvent être consultées en entrant le numéro de l'article sur notre site Internet.

Déclaration de conformité UE

Le soussigné, TFA Dostmann, déclare que l'équipement radioélectrique du type 30.3067 est conforme à la directive 2014/53/UE. Le texte complet de la déclaration UE de conformité est disponible à l'adresse Internet suivante :

www.tfa-dostmann.de/service/downloads/cd

www.tfa-dostmann.de

E-Mail : info@tfa-dostmann.de

TFA Dostmann GmbH & Co.KG, Zum Ottersberg 12, D-97877 Wertheim, Allemagne

11/19

PALMA – Termometro radiocontrollato per piscina

Vi ringraziamo per aver scelto l'apparecchio della TFA.

1. Prima di utilizzare l'apparecchio**• Leggete attentamente le istruzioni per l'uso.**

Avrete così modo di familiarizzare con il vostro nuovo apparecchio, di scoprirne tutte le funzioni e le componenti, di apprendere importanti dettagli sulla sua messa in funzione, di acquisire dimestichezza nel suo utilizzo e di usufruire di alcuni validi consigli da seguire in caso di guasti.

- **Seguendo le istruzioni per l'uso, eviterete anche di danneggiare il prodotto e di pregiudicare, a causa di un utilizzo scorretto, i diritti del consumatore che vi spettano per legge.**
- **Decliniamo ogni responsabilità per i danni derivanti dal mancato rispetto delle presenti istruzioni per l'uso. Allo stesso modo, non siamo responsabili per eventuali misurazioni errate e per le conseguenze che ne possono derivare.**
- **Prestate particolare attenzione alle misure di sicurezza!**
- **Conservate con cura queste istruzioni per l'uso.**

2. La consegna include

- Termometro radiocontrollato per piscina (stazione base)
- Trasmettitore per piscina (Cat.Nr. 30.3240.10)
- Istruzioni per l'uso

3. Tutte le applicazioni e tutti i vantaggi del vostro nuovo apparecchio

- Per piscina e laghetti
- Trasmissione senza fili della temperatura dell'acqua (433 MHz); trasmissione massima 60 m. (campo libero)
- Sensore con profondità di misurazione di 120 mm
- Temperatura interna
- Valori massimi e minimi
- Espandibile fino ad un massimo di 3 trasmettitori

4. Per la vostra sicurezza

- Il prodotto è adatto esclusivamente agli utilizzi di cui sopra. Non utilizzate il prodotto in maniera diversa da quanto descritto in queste istruzioni.

PALMA – Termometro radiocontrollato per piscina

- Non sono consentite riparazioni, alterazioni o modifiche non autorizzate del dispositivo.

**Attenzione!
Pericolo di lesioni:**

- Tenete le batterie e i dispositivi lontano dalla portata dei bambini.
- Le batterie contengono acidi nocivi per la salute. Se ingerite, le batterie possono essere mortali. Se una batteria venisse ingerita, potrebbe causare gravi ustioni e portare alla morte nel giro di due ore. Se si sospetta che una batteria sia stata ingerita o inserita nel corpo in altra maniera, consultare immediatamente un medico.
- Non gettare le batterie nel fuoco, non polarizzarle in maniera scorretta, non smontarle e non cercare di ricaricarle. Pericolo di esplosione!
- Sostituite quanto prima le batterie quasi scariche, in modo da evitare che si scarichino completamente. Non utilizzate mai contemporaneamente batterie usate e batterie nuove né batterie di tipi diversi.
- Quando si maneggiano batterie esaurite indossare sempre guanti resistenti alle sostanze chimiche e occhiali di protezione.

**Avvertenze sulla sicurezza del prodotto!**

- Non esporre l'apparecchio a temperature estreme, vibrazioni e urti.
- **Attenzione :** Montate la trasmettitore da piscina con cura e rispettando le istruzioni, in modo da non far entrare l'acqua.
- Proteggere la stazione base dall'umidità.

5. Componenti**5.1 Stazione base (ricevitore)****A: Display (Fig. 1):**

- A 1:** Temperatura interna
- A 2:** Simbolo della batteria della stazione base
- A 3:** Temperatura d'acqua attuale
- A 4:** Simbolo di ricezione del trasmettitore da piscina
- A 5:** Numero di canale
- A 6:** Temperatura d'acqua massima/minima
- A 7:** Simbolo della batteria del trasmettitore da piscina
- A 8:** Temperatura interna massima/minima

PALMA – Termometro radiocontrollato per piscina**B: Tasti (Fig. 1):****B 1:** Tasto °C/°F**B 2:** Tasto **CLEAR****B 3:** Tasto **CH****B 4:** Tasto **MAX/MIN****C: Struttura esterna (Fig. 2):****C 1:** Foro per sospensione alla parete**C 2:** Vano batteria**C 3:** Supporto (pieghevole)**5.2 Trasmittitore per piscina (Fig. 3):****D 1:** Display**D 2:** Coperchio**D 3:** Corpo**D 4:** Corda di fissaggio**5.2.1 Trasmittitore per piscina (Fig. 4):****D 5:** Tappo di chiusura**D 6:** Coperchio trasparente**D 7:** Anello di guarnizione**D 8:** LCD display**D 9:** Contenitore porta-batterie**D 10:** Corpo**D 11:** Sonda della temperatura**D 12:** Commutatore °C/°F**D 13:** Commutatore **CH** di selezione canali**6. Messa in funzione****6.1 Inserire le batterie**

- Posizionare gli apparecchi su un tavolo ad una distanza di circa 1,5 metri l'uno dell'altro. Tenerli lontano da eventuali fonti di interferenza (dispositivi elettronici e impianti radio).

6.2 Installazione della stazione base

- Rimuovere il foglio protettivo dal display.
- Aprire il vano batteria e inserire due batterie nuove tipo AAA da 1,5 V, rispettando le corrette polarità.
- Tutti i segmenti appaiono brevemente.

PALMA – Termometro radiocontrollato per piscina

- Sul display superiore della stazione base appare la temperatura interna.
- Sul display inferiore appare -.-°C.
- Il simbolo di ricezione del trasmettitore da piscina lampeggia. La stazione base inizia a ricevere i valori esterni per 3 minuti. Durante questo intervallo è possibile installare il trasmettitore da piscina.
- Richiudere il vano batteria.

6.3 Installazione del trasmettitore per piscina

- Girare il tappo di chiusura nella direzione della freccia e togliete il display.

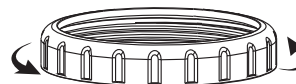

- Rimuovere con cautela il contenitore porta-batterie e inserire 2 batterie AAA da 1,5 V, rispettando le corretta polarità.
- Far di nuovo rientrare il contenitore porta-batterie nel corpo. Mettere gli ausili di montaggio su due lati nelle fessure.

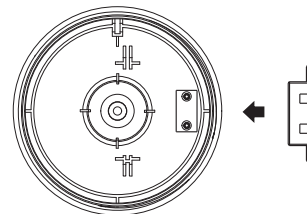

- Sulla piastrina sulla parte posteriore del display, si trova il commutatore °C/°F e il commutatore **CH** per la selezione del canale.
- Con il commutatore °C/°F è possibile scegliere fra la visualizzazione della temperatura in °C (gradi Celsius) o °F (gradi Fahrenheit) (°C predefinito).
- L'interruttore per la selezione del canale è in posizione 1 (predefinita).

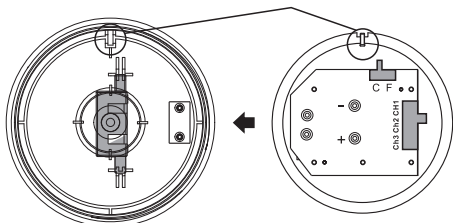
PALMA – Termometro radiocontrollato per piscina

- Montate il display in modo tale da far combaciare la tacchetta nel suo alloggiamento.
- Avvitare di nuovo con cura il coperchio.



- Fare attenzione alla guarnizione.
- Sul display del trasmettitore per piscina vengono visualizzati il numero di canal 1 e la temperatura.
- **Immediatamente dopo il montaggio della trasmittente da piscina, occasionalmente appare sul display -50 °C oppure un messaggio di errore. Aspettate un paio di minuti, fino a che la trasmittente si è regolato.**

6.4 Ricezione di valori esterni

- Dopo la messa in funzione i dati di misurazione del trasmettitore per piscina vengono trasmessi alla stazione base. Se non si ricevono i valori esterni, sul display inferiore viene visualizzato "- , - °C". Controllare le batterie e riprovare di nuovo. Rimuovere eventuali fonti di interferenza.
- È successivamente possibile avviare anche manualmente la ricerca del segnale del trasmettitore (ad esempio in caso di perdita del segnale o di sostituzione della batteria).
- Tenere premuto il tasto **CH** della stazione base per tre secondi. Sul display inferiore appare "- , - °C". Il simbolo di ricezione del trasmettitore per piscina lampeggia. La stazione base inizia a ricevere i valori esterni.

PALMA – Termometro radiocontrollato per piscina**7. Funzione massima/minima**

- Premere il tasto **MAX/MIN**.
- Sul display appare MAX.
- È ora possibile ottenere il massimo valore per la temperatura interna e per piscina.
- Premere nuovamente il tasto **MAX/MIN**.
- Sul display appare MIN.
- È ora possibile ottenere il minimo valore per la temperatura interna e per piscina. Premere nuovamente il tasto **MAX/MIN** per tornare alla visualizzazione in modalità normale.
- Premere il tasto **CLEAR** durante la visualizzazione dei valori massimi e minimi. I valori vengono cancellati e viene ripristinato il valore attuale.

8. Commutazione °C/°F

- Premere il tasto **°C/°F** sulla stazione base nella modalità normale, è possibile commutare la visualizzazione della temperatura da °C (Celsius) a °F (Fahrenheit).

9. Posizionamento e fissaggio della stazione base e del trasmettitore per piscina

- La stazione base può essere posizionata su una superficie liscia dritta o appesa al gancio di sollevamento sulla parete. Evitare l'installazione in prossimità di altri apparecchi elettrici (televisori, computer, cellulari) e oggetti metallici pesanti.
- Il trasmettitore da piscina galleggia sulla superficie dell'acqua e misura la temperatura in acqua a una profondità di circa 120 mm. È possibile fissare il trasmettitore per piscina con il cavo.
- Verificare se il trasferimento dei valori di misura alla stazione base da parte del trasmettitore situato nel luogo cui esso è destinato ha luogo correttamente (raggio d'azione in campo libero circa 60 metri) in caso di pareti spesse, in particolare con parti metalliche, il raggio d'azione del trasmettitore potrà ridursi notevolmente.
- Se necessario, cercate nuove posizioni per la stazione base.

PALMA – Termometro radiocontrollato per piscina**9.1 Trasmettitori supplementari, disponibili come opzionale**

- Se si desidera collegare più trasmettitori, con il commutatore (1-3) scegliere un diverso canale per ciascun trasmettitore alla messa in funzione. La ricezione del nuovo trasmettitore viene fatto automaticamente dalla stazione base.
- È possibile avviare l'inizializzazione manualmente. Selezionare con il tasto **CH** della stazione base il canale corrispondente e tenendo premuto il tasto **CH** per tre secondi. Sul display inferiore appare "--, - °C". Il simbolo di ricezione del trasmettitore lampeggia.
- Per recuperare i valori esterni, selezionare con il tasto **CH** sulla stazione base in sequenza il trasmettitore desiderato. Premere di nuovo il tasto **CH** dopo l'ultimo trasmettitore inserito, sul display appare il simbolo del cerchio. Sul display inferiore, appare in alternanza i valori dei trasmettitori installati. Premere nuovamente il tasto **CH** per spegnere la funzione.
- Con il tasto **MAX/MIN** è possibile ottenere i valori di temperatura più alti e più bassi per tutti i trasmettitori installati.

10. Cura e manutenzione

- Per pulire i dispositivi utilizzare solo un panno morbido leggermente inumidito. Non usare solventi o abrasivi.
- Rimuovere le batterie, se non si utilizza i dispositivi per un periodo prolungato.

10.1 Sostituzione delle batterie

- Cambiare le batterie della stazione base, se il simbolo della batteria appare sul display superiore dei valori interni.
- Cambiare le batterie del trasmettitore per piscina, se il simbolo della batteria appare sul display inferiore della temperatura per piscina.
- **Attenzione:**
dopo aver sostituito le batterie è necessario ristabilire il contatto tra il trasmettitore e la stazione base, pertanto cambiate sempre le batterie contemporaneamente ad entrambi i dispositivi oppure avviate manualmente la ricerca del trasmettitore.

PALMA – Termometro radiocontrollato per piscina**11. Guasti**

| Problema | Risoluzione del problema |
|---|---|
| Nessuna indicazione sul display della stazione base/trasmettitore per piscina | → Inserire le batterie rispettando le corrette polarità → Sostituire le batterie |
| Nessuna ricezione del trasmettitore per piscina Indicazione "--, -" | → Nessun trasmettitore per piscina installato → Controllare le batterie del trasmettitore per piscina (non utilizzare le batterie ricaricabili!) → Riavviate il trasmettitore per piscina e la stazione base secondo le istruzioni → Ricerca trasmettitore per piscina manuale: Tenendo premuto il tasto CH della stazione base → Cercate nuove posizioni per la stazione base → Diminuite la distanza tra il trasmettitore per piscina e la stazione base → Eliminare fonti di interferenza |
| Visualizzazione errata sul display della stazione base | → Sostituire le batterie |
| Visualizzazione errata sul display del trasmettitore dopo il montaggio | → Aspettate alcuni minuti |
| Indicazione HH.H o LL.L | → Fuori dal campo di misura |

Qualora il vostro apparecchio continui a non funzionare nonostante queste procedure, rivolgetevi al rivenditore presso il quale lo avete acquistato.

12. Smaltimento

Questo prodotto è stato realizzato utilizzando materiali e componenti di alta qualità che possono essere riciclati e riutilizzati.

PALMA – Termometro radiocontrollato per piscina

È assolutamente vietato gettare le batterie tra i rifiuti domestici.

In qualità di consumatori, siete tenuti per legge a consegnare le batterie usate al negoziante o ad altri enti preposti al riciclaggio in conformità alle vigenti disposizioni nazionali o locali, ai fini di uno smaltimento ecologico.

Le sigle dei metalli pesanti contenuti sono:

Cd=cadmio, Hg=mercurio, Pb=piombo



Questo apparecchio è etichettato in conformità alla Direttiva UE sullo smaltimento delle apparecchiature elettriche ed elettroniche (WEEE).

Questo prodotto non deve essere smaltito insieme ai rifiuti domestici. Il consumatore è tenuto a consegnare il vecchio apparecchio presso un punto di raccolta per lo smaltimento di apparecchiature elettriche ed elettroniche ai fini di uno smaltimento ecologico.

13. Dati tecnici**Stazione base**

Campo di misura interna

| | |
|-------------|--|
| Temperatura | -10°C...+60°C (14°F...140°F) |
| Risoluzione | 0,1 °C |
| Precisione | ±1 °C da 0°C...+50°C, altrimenti ±2 °C |

Alimentazione 2 batterie AAA da 1,5 V (non incluse)
Utilizzare batterie alcaline

Dimensioni esterne 70 x 23 (56) x 98 mm

Peso 65 g (solo apparecchio)

Trasmittitore per piscina

| | |
|-------------|--|
| Temperatura | -20°C...+60°C (-4°F...140°F) |
| Risoluzione | 0,1 °C |
| Precisione | ±1°C da 0°C...+50°C, altrimenti ± 2 °C |

Profondità di misurazione 120 mm

PALMA – Termometro radiocontrollato per piscina

Raggio d'azione ca. 60 metri al massimo

Frequenza di trasmissione 433 MHz

Massima potenza
a radiofrequenza trasmessa < 10mW

Alimentazione 2 batterie AAA da 1,5 V (non incluse)
Utilizzare batterie alcaline

Dimensioni esterne 81 x 81 x 151 mm

Peso 146 g (solo apparecchio)

Trasmittitori supplementari Cat.n. 30.3240.10
(temperatura per piscina),
Cat.n. 30.3215.02
(temperatura esterna)

È vietata la pubblicazione delle presenti istruzioni o di parti di esse senza una precedente autorizzazione della TFA Dostmann. I dati tecnici corrispondono allo stato del prodotto al momento della stampa e possono cambiare senza preavviso.

È possibile trovare dati tecnici e informazioni aggiornate sul prodotto inserendo il numero di articolo sul nostro sito.

Dichiarazione di conformità UE

Il fabbricante, TFA Dostmann, dichiara che il tipo di apparecchiatura radio 30.3067 è conforme alla direttiva 2014/53/UE. Il testo completo della dichiarazione di conformità UE è disponibile al seguente indirizzo Internet:

www.tfa-dostmann.de/service/downloads/cw

www.tfa-dostmann.de

E-Mail: info@tfa-dostmann.de

TFA Dostmann GmbH & Co.KG, Zum Ottersberg 12, D-97877 Wertheim, Germania

11/19

PALMA – Radiografische zwembad thermometer

Hartelijk dank dat u voor dit apparaat van de firma TFA hebt gekozen.

1. Voordat u met het apparaat gaat werken**• Leest u a.u.b. de gebruiksaanwijzing aandachtig door.**

Zo raakt u vertrouwd met uw nieuw apparaat en leert u alle functies en onderdelen kennen, komt u belangrijke details te weten met het oog op het in bedrijf stellen van het apparaat en de omgang ermee en krijgt u tips voor het geval van een storing.

• Door rekening te houden met wat er in de handleiding staat, vermijdt u ook beschadigingen van het product en riskeert u niet dat uw wettelijke rechten door verkeerd gebruik niet meer gelden.**• Voor schade die wordt veroorzaakt doordat u geen rekening houdt met de handleiding aanvaarden wij geen aansprakelijkheid. Ook zijn wij niet verantwoordelijk voor verkeerde metingen en de mogelijke gevolgen die daaruit voortvloeien.**

- **Volg in elk geval de veiligheidsinstructies op!**
- **Deze gebruiksaanwijzing goed bewaren a.u.b.!**

2. Levering

- Radiografische zwembad thermometer (basisapparaat)
- Poolzender (Kat.Nr. 30.3240.10)
- Gebruiksaanwijzing

3. Hoe u uw nieuw apparaat kunt gebruiken en alle voordelen ervan in één oogopslag

- Voor zwembad en vijver
- Watertemperatuur draadloos via poolzender (433 MHz), zendbereik maximaal 60 meter
- Sensor met 120 mm meetdiepte
- Binnentemperatuur
- Maximum- en minimumwaarden
- Werkt met maximaal 3 zenders

4. Voor uw veiligheid

- Het product is uitsluitend geschikt voor de hierboven beschreven doeleinden. Gebruik het product niet anders dan in deze handleiding is aangegeven.
- Het eigenmachtig repareren, verbouwen of veranderen van het apparaat is niet toegestaan.

PALMA – Radiografische zwembad thermometer**Voorzichtig!
Kans op letsel:**

- Bewaar de apparaten en de batterijen buiten de reikwijdte van kinderen.
- Batterijen bevatten zuren die de gezondheid schaden. Het inslikken van batterijen kan levensgevaarlijk zijn. Als een batterij wordt geslikt, kan dit binnen 2 uur tot ernstige interne brandwonden en tot fataal letsel leiden. Als u denkt dat de batterijen zijn geslikt of in een willekeurig lichaamsdeel terecht zijn gekomen, dient u onmiddellijk medische hulp te zoeken.
- Batterijen niet in het vuur gooien, niet kortsluiten, niet uit elkaar halen of opladen. Kans op explosie!
- Zwakke batterijen moeten zo snel mogelijk worden vervangen om lekkage van de batterijen te voorkomen. Gebruik nooit tegelijkertijd oude en nieuwe batterijen of batterijen van een verschillend type.
- Draag handschoenen die bestand zijn tegen chemicaliën en een beschermbril wanneer u met uitgelopen batterijen hanteert!

**Belangrijke informatie voor de productveiligheid!**

- Stel het apparaat niet bloot aan extreme temperaturen, trillingen en schokken.
- **Opgelet:** monteer de poolzender zorgvuldig volgens de handleiding, zodat er geen water doordringen kan
- Basisapparaat tegen vocht beschermen.

5. Onderdelen**5.1 Basisapparaat (ontvanger)****A: Display (Fig. 1):**

- A 1:** Binnentemperatuur
- A 2:** Batterijsymbool voor basisapparaat
- A 3:** Actuele watertemperatuur
- A 4:** Ontvangstsymbool voor poolzender
- A 5:** Kanaalnummer
- A 6:** Maximum en minimum watertemperatuur
- A 7:** Batterijsymbool voor poolzender
- A 8:** Maximum en minimum binnentemperatuur

PALMA – Radiografische zwembad thermometer

(NL)

B: Toetsen (Fig. 1):**B 1:** °C/°F toets**B 2:** CLEAR toets**B 3:** CH toets**B 4:** MAX/MIN toets**C: Behuizing (Fig. 2):****C 1:** Wandbevestiging**C 2:** Batterijvak**C 3:** Standaard (uitklapbaar)**5.2 Poolzender (Fig. 3):****D 1:** Display**D 2:** Deksel**D 3:** Corpus**D 4:** Bevestigingskoord**5.2.1 Poolzender (Fig. 4):****D 5:** Afsluitdeksel**D 6:** Transparant deksel**D 7:** Siliconen afdichtring**D 8:** LCD display**D 9:** Batterij container**D 10:** Corpus**D 11:** Temperatuurvoeler**D 12:** °C/°F schuifschakelaar**D 13:** CH schuifschakelaar voor de kanaalselectie**6. Inbedrijfstelling****6.1 Plaatsen van de batterijen**

- Leg de apparaten op een afstand van ca. 1,5 meter van elkaar op een tafel. Vermijd de nabijheid van eventuele stoorbronnen (elektronische apparaten en zendergestuurde installaties).

6.2 Installatie van het basisapparaat

- De beschermfolie van het display aftrekken.
- Maak het batterijvak open en plaats er twee nieuwe batterijen 1,5 V AAA in. Batterijen in de juiste poolrichting plaatsen.
- Alle segmenten verschijnen kort.
- De binnentemperatuur verschijnt op het bovenste display.

PALMA – Radiografische zwembad thermometer

(NL)

- „- - - °C” verschijnt op het onderste display.

- Het ontvangtsymbool voor de poolzender knippert. Het basisapparaat probeert 3 minuten de buitenwaarden te ontvangen. U kunt tijdens deze tijd de poolzender installeren.

- Sluit het batterijvak weer.

6.3 Installation des Poolsenders

- Draai het afsluitdeksel in de pijlrichting eraf en verwijder het displayelement.

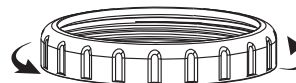

- Trek voorzichtig de batterijcontainer uit het corpus en leg er 2 x AAA 1,5 volt-batterijen in de goede poolrichting in.
- Schuif de batterijcontainer in het corpus terug. Steek de dubbelzijdige montage hulpmiddelen in de sleuven.

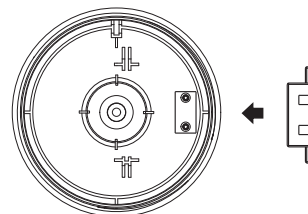

- De °C/°F schuifschakelaar en de CH schuifschakelaar voor kanaalselectie bevindt zich op de printplaat aan de achterkant van het display.
- Met de °C/°F schuifschakelaar kunt u tussen de weergave van de temperatuur in °C (graden Celsius) of °F (graden Fahrenheit) kiezen (standaardinstelling °C).
- De schuifschakelaar voor de kanaalselectie is op positie 1 (standaardinstelling).

PALMA – Radiografische zwembad thermometer

NL

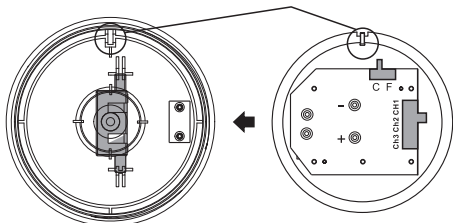

- Zet het display-element er op, doordat u de neus van de houder in de daarvoor voorgeziene uitsparing inbrengt.
- Schroef het deksel weer zorgvuldig vast.



- Zorg voor de sluitring.
- Op het display van de poolzender verschijnen het kanaalnummer 1 en de temperatuur.
- **Direct na de montage van de poolzender verschijnt op het display af en toe -50 °C of een foutmelding. Wacht een paar minuten, totdat de zender zich ingesteld heeft.**

6.4 Ontvangst van de buitenwaarden

- Na het plaatsen van de batterijen worden de meetgegevens van de poolzender naar het basisapparaat getransporteerd. Worden de buitenwaarden niet ontvangen, verschijnt „- - , - °C” op het display. Test de batterijen en begin opnieuw. Verwijder eventuele stoorbronnen.
- U kunt de buitenzenderzoeker op een later tijdstip ook handmatig starten (bijv. bij verlies van het buitenzendersignaal of na een batterijwissel).
- Houdt de **CH** toets op het basisapparaat drie seconden ingedrukt. „- - , - °C” verschijnt op het display. Het ontvangtsymbool voor de poolzender knippert. Het basisapparaat probeert de buitenwaarden te ontvangen.

50

PALMA – Radiografische zwembad thermometer

NL

7. Maximum/Minimum-functie

- Druk op de **MAX/MIN** toets.
- **MAX** verschijnt op het display.
- U kunt nu de hoogste waarde voor de binnentemperatuur en pooltemperatuur terugvinden.
- Druk nog eens op de **MAX/MIN** toets.
- **MIN** verschijnt op het display.
- U kunt nu de laagste waarde voor de binnentemperatuur en pooltemperatuur terugvinden. Druk nog eens op de **MAX/MIN** toets om naar de normaalmodus terug te keren.
- Druk op de **CLEAR** toets, wanneer op het display de maximum- en minimumwaarden verschijnen. De waarden worden gewist en op de actuele waarde teruggezet.

8. Overschakelen °C/°F

- Druk op de **°C/°F** toets op het basisapparaat in de normaalmodus en u kunt tussen de weergave van de temperatuur in °C (graden Celsius) of °F (graden Fahrenheit) kiezen.

9. Plaatsen en bevestigen van het basisapparaat en poolzender

- U kunt het basisapparaat met de uitklapbare standaard aan de achterkant plaatsen of met de ophangoog aan de muur bevestigen. Vermijd de nabijheid van andere elektrische apparaten (televisie, computer, radiografische telefoons) en massieve metalen voorwerpen.
- De poolzender drijft op het water en meet de temperatuur in ca. 120 mm diepte. U kunt de poolzender met een koord bevestigen.
- Controleer of een overdracht van de meetwaarden van de poolzender op de gewenste opstellingsplaats naar het basisapparaat plaatsvindt (reikwijdte vrij veld ca. 60 meter), bij massieve wanden, in het bijzonder met metalen delen, kunnen de reikwijdte van de poolzender aanzienlijk beperken.
- Zoek eventueel een nieuwe plaats voor het basisapparaat.

9.1 Extra zenders, verkrijgbaar als optie

- Als u meerdere zenders wilt aansluiten, kiest u met de schuifschakelaar (1-3) voor elke zender een ander kanaal bij de inbedrijfstelling. De ontvangst van de nieuwe zender vindt automatisch door het basisapparaat plaats.

51

PALMA – Radiografische zwembad thermometer

- U kunt de zenderzoeker ook handmatig starten. Kies met de **CH** toets op het basisapparaat de bijbehorende kanaal uit en druk op de **CH** toets en houdt deze voor drie seconden ingedrukt. „- - °C” verschijnt op het onderste display. Het ontvangtsymbool voor de zender knippert.
- Om de buitenwaarden op te vragen, kies met de **CH** toets op het basisapparaat achtereenvolgens de gewenste zender in. Druk na de laatste geïnstalleerde zender nog eenmaal op de **CH** toets, verschijnt op het display het cirkelsymbool. Op het onderste display, verschijnen afwisselend de waarden van de geïnstalleerde zender. Druk nog eens op de **CH** toets om de functie uit te schakelen.
- Met de **MAX/MIN** toets kunt u de hoogste en de laagste temperatuurwaarden voor alle geïnstalleerde zender op te vragen.

10. Schoonmaken en onderhoud

- Maak de apparaten met een zachte, enigszins vochtige doek schoon. Geen schuur- of oplosmiddelen gebruiken!
- Verwijder de batterijen, als u de apparaten langere tijd niet gebruikt.

10.1 Batterijwissel

- Wanneer het batterijsymbool in het bovenste display van de binnen-temperatuur verschijnt, vervang de batterijen in het basisapparaat.
- Vervang de batterijen van de poolzender, als het batterij symbool op het beneden display naar de pool temperatuur verschijnt.
- **Attentie:**
bij een batterijwissel moet het contact tussen de zender en het basisapparaat weer worden hersteld – dus altijd beide apparaten van nieuwe batterijen voorzien of handmatig de zender zoeken.

PALMA – Radiografische zwembad thermometer**11. Storingswijzer**

| Probleem | Oplossing |
|---|--|
| Geen indicatie op het basisapparaat/poolzender | → Batterijen met de juiste poolrichtingen plaatsen → Vervang de batterijen |
| Geen ontvang van de poolzender Indicatie „---” | → Geen poolzender geïnstalleerd → Batterijen van de poolzender controleren (geen accu's gebruiken!) → Poolzender en basisapparaat opnieuw volgens de handleiding in bedrijf stellen → Handmatig de poolzender zoeken: Druk en houdt op de CH toets op het basisapparaat → Zoek een nieuwe plaats voor het basisapparaat → Afstand tussen poolzender en basisapparaat verminderen → Verwijder stoorbronnen |
| Onjuiste indicatie op het basisapparaat | → Vervang de batterijen |
| Onjuiste indicatie op de poolzender, direct na de montage | → Wacht enkele minuten |
| Indicatie LL.L / HH.H | → Meting buiten het meetbereik |

Neem contact op met de dealer bij wie u dit product gekocht heeft als uw apparaat ondanks deze maatregelen nog steeds niet werkt.

12. Verwijderen

Dit product is vervaardigd van hoogwaardige materialen en onderdelen, die kunnen worden gerecycled en hergebruikt.

Batterijen en accu's mogen niet met het huisvuil worden weggegooid.

PALMA – Radiografische zwembad thermometer**NL**

Als consument bent u wettelijk verplicht om gebruikte batterijen en accu's bij uw dealer af te geven of naar de daarvoor bestemde containers volgens de nationale of lokale bepalingen te brengen om een milieuvriendelijk verwijderen te garanderen.

De benamingen van de zware metalen zijn:
Cd=cadmium, Hg=kwikzilver, Pb=lood



Dit apparaat is gemarkeerd in overeenstemming met de EU-richtlijn (WEEE) over het verwijderen van elektrisch en elektronisch afval.

Dit product mag niet met het huisvuil worden weggegooid. De gebruiker is verplicht om de apparatuur af te geven bij een als zodanig erkende plek van afgifte voor het verwijderen van elektrische en elektronische apparatuur om een milieuvriendelijk verwijderen te garanderen.

13. Technische gegevens**Basisapparaat**

| | |
|-----------------------------|--|
| Meetbereik binnen | |
| Temperatuur | -10°C...+60°C (14°F...140°F) |
| Resolutie | 0,1°C |
| Precisie | ±1°C (0... 50 °C, anders ±2°C) |
| Spanningsvoorziening | |
| | Batterijen 2 x 1,5 V AAA (niet inclusief) Gebruik Alkaline batterijen |
| Afmetingen | |
| | 70 x 23 (56) x 98 mm |
| Gewicht | |
| | 65 g (alleen het apparaat) |

Poolzender

| | |
|--------------------|--------------------------------|
| Temperatuur | |
| | -20°C...+60°C (-4°F... 140°F) |
| Resolutie | 0,1°C |
| Precisie | ±1°C (0... 50 °C, anders ±2°C) |
| Meetdiepte | |
| | 120 mm |
| Reikwijdte | |
| | Maximaal 60 meter (vrijveld) |

PALMA – Radiografische zwembad thermometer**NL**

| | |
|--|---|
| Transmissie frequentie | 433 MHz |
| Maximaal radiofrequentie vermogen uitgezonden | < 10mW |
| Spanningsvoorziening | Batterijen 2 x 1,5 V AAA (niet inclusief) Gebruik Alkaline batterijen |
| Afmetingen | 81 x 81 x 151 mm |
| Gewicht | 146 g (alleen het apparaat) |
| Extra zenders | |
| | Cat.n. 30.3240.10 (pooltemperatuur), Cat.n. 30.3215.02 (buitentemperatuur) |

Deze gebruiksaanwijzing of gedeelten eruit mogen alleen met toestemming van TFA Dostmann worden gepubliceerd. De technische gegevens van dit apparaat zijn actueel bij het ter perse gaan en kunnen zonder voorafgaande informatie worden gewijzigd. De nieuwste technische gegevens en informatie over uw product kunt u vinden door het invoeren van het artikelnummer op onze homepage.

EU-conformiteitsverklaring

Hierbij verklaar ik, TFA Dostmann, dat het type radioapparatuur 30.3067 conform is met Richtlijn 2014/53/EU. De volledige tekst van de EU-conformiteitsverklaring kan worden geraadpleegd op het volgende internetadres:
www.tfa-dostmann.de/service/downloads/cf

www.tfa-dostmann.deE-Mail: info@tfa-dostmann.de

TFA Dostmann GmbH & Co.KG, Zum Ottersberg 12, D-97877 Wertheim, Duitsland

11/19

PALMA – Termómetro para la piscina inalámbrico

Muchas gracias por haber adquirido este dispositivo de TFA.

1. Antes de utilizar el dispositivo

- **Lea detenidamente las instrucciones de uso.**

De este modo se familiarizará con su nuevo dispositivo, conocerá todas las funciones y componentes, así como información relevante para la puesta de funcionamiento el manejo del dispositivo y recibirá consejos sobre cómo actuar en caso de avería.

- **Si sigue las instrucciones de uso, evitará que se produzcan daños en el dispositivo y no comprometerá a sus derechos por vicios, previstos legalmente debido a un uso incorrecto.**
- **No asumimos responsabilidad alguna por los daños originados por el incumplimiento de estas instrucciones de uso. Del mismo modo, no nos hacemos responsables por cualquier lectura incorrecta y de las consecuencias que pueden derivarse de tales.**
- **Tenga en cuenta ante todo las advertencias de seguridad.**
- **Guarde estas instrucciones de uso en un sitio seguro.**

2. Entrega

- Termómetro para la piscina inalámbrico (estación base)
- Sensor exterior para la piscina (30.3240.10)
- Instrucciones de uso

3. Ámbito de aplicación y ventajas de su nuevo dispositivo

- Para piscina y estanque
- Temperatura de agua a través de emisor para la piscina (433 MHz), alcance máximo de 60 m (campo libre)
- Sensor con profundidad de medición de 120 mm
- Temperatura interior
- Valores máximos y mínimos
- Expandible de hasta 3 sensores

4. Para su seguridad

- El producto solo es adecuado para el ámbito de aplicación descrito anteriormente. No emplee el dispositivo de modo distinto al especificado en estas instrucciones.
- No está permitido realizar reparaciones, transformaciones o modificaciones por cuenta propia en el dispositivo.

PALMA – Termómetro para la piscina inalámbrico

**¡Precaución!
Riesgo de lesiones:**

- Mantenga los dispositivos y las pilas fuera del alcance de los niños.
- Las pilas contienen ácidos nocivos para la salud y pueden ser peligrosas si se ingieren. Si se ingiere una pila le puede causar dentro de 2 horas, quemaduras internas y llegar a la muerte. Si sospecha que se ha ingerido una pila o ha entrado en el cuerpo de otro modo, busque inmediatamente ayuda médica.
- No tire las pilas al fuego, no las cortocircuite, desmonte ni recargue, ya que existe riesgo de explosión.
- Las pilas con un estado de carga bajo deben cambiarse lo antes posible para evitar fugas. No utilice simultáneamente pilas nuevas y usadas o pilas de diferente tipo.
- Utilice guantes protectores resistentes a productos químicos y gafas protectoras si manipula pilas con fugas de líquido!



**¡Advertencias importantes
sobre la seguridad del producto!**

- No exponga los dispositivos a temperaturas extremas, vibraciones ni sacudidas extremas. s.
- **Atención:** Instale el emisor de la piscina con cuidado, de acuerdo con las instrucciones para que no pueda penetrar el agua,
- Proteger la estación base de la humedad.

5. Componentes**5.1 Estación base (receptor)****A: Pantalla (Fig. 1):**

- A 1:** Temperatura interior
- A 2:** Símbolo de pila para la estación
- A 3:** Temperatura actual de agua
- A 4:** Símbolo de recepción para el emisor de la piscina
- A 5:** Número de canal
- A 6:** Temperatura de agua máxima/mínima
- A 7:** Símbolo de la pila para el emisor de la piscina
- A 8:** Temperatura interior máxima/mínima

PALMA – Termómetro para la piscina inalámbrico**(E)****B: Teclas (Fig. 1):****B 1:** Tecla **°C/°F****B 2:** Tecla **CLEAR****B 3:** Tecla **CH****B 4:** Tecla **MAX/MIN****C: Cuerpo (Fig. 2):****C 1:** Colgador para pared**C 2:** Compartimento de las pilas**C 3:** Soporte (desplegable)**5.2 Sensor exterior para la piscina (Fig. 3):****D 1:** Indicación de pantalla**D 2:** Tapa**D 3:** Cuerpo**D 4:** Cuerda de sujeción**5.2.1 Sensor exterior para la piscina (Fig. 4):****D 5:** Tapa de cierre**D 6:** Tapa transparente**D 7:** Anillo sellado de silicona**D 8:** Pantalla LCD**D 9:** Portapilas**D 10:** Cuerpo**D 11:** Sensor térmico**D 12:** Interruptor deslizante **°C/°F****D 13:** Interruptor deslizante **CH** para la selección de canal**6. Puesta en marcha****6.1 Introducir las pilas**

- Coloque los dispositivos sobre una mesa a una distancia de 1,5 metros aprox. entre sí. Evite las fuentes de interferencias próximas (dispositivos electrónicos y sistemas de radio).

6.2 Instalación de la estación base

- Despegue la película protectora de la pantalla.
- Abra el compartimiento de las pilas e introduzca dos pilas nuevas 1,5 V AAA. Asegúrese que las pilas estén colocadas con la polaridad correcta.
- Todos los segmentos se muestran brevemente.

58

PALMA – Termómetro para la piscina inalámbrico**(E)**

- En la pantalla superior de la estación base aparece la temperatura interior.
- En la pantalla inferior aparece “- - - °C”.
- El símbolo de recepción del sensor para la piscina parpadea. La estación base intenta de recibir los valores externos durante 3 minutos. Puede instalar el emisor de la piscina durante este tiempo.
- Cierre de nuevo el compartimento de las pilas.

6.3 Instalación del emisor de la piscina

- Gire la tapa en la dirección de la flecha y retire el elemento de la pantalla.

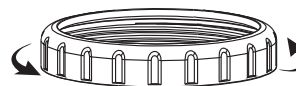

- Extraiga con cuidado el portapilas del cuerpo e inserte 2 pilas AAA de 1,5 voltios con la polaridad correcta
- Vuelva a introducir el portapilas en la carcasa. Inserte las ayudas de montaje de doble cara en las ranuras.

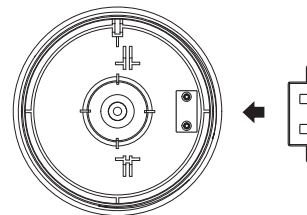

- El interruptor **°C/°F** y el interruptor **CH** para la selección de canales se encuentra en la placa de circuito en la parte posterior de la pantalla.
- Con el interruptor **°C/°F** puede seleccionar entre la indicación de la temperatura en °C (grados Celsius) o °F (grados Fahrenheit) (nivel preseleccionado °C).
- El interruptor deslizante para selección de canal está en la posición 1 (nivel preseleccionado).

59

PALMA – Termómetro para la piscina inalámbrico

E

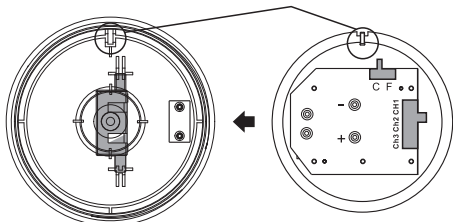

- Coloque el elemento de la pantalla en su lugar, insertando la lengüeta de retención en el hueco previsto.
- Atornille de nuevo con cuidado la tapa.

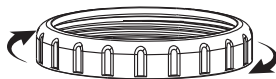

- Preste atención al anillo sellado.
- En la pantalla del emisor para la piscina aparecen el número de canal 1 y la temperatura.
- Inmediatamente después de instalar el emisor de la piscina, aparecerá ocasionalmente -50°C o un mensaje de error. Espere unos minutos para que el emisor se ajuste.

6.4 Recepción de los valores externos

- Después de introducir las pilas, los datos de medición del emisor para la piscina se transmiten a la estación base. Si no se recibe los valores exteriores, aparece en la pantalla de la estación base “- - °C”. Compruebe las pilas y inicie un nuevo intento. Elimine las posibles fuentes de interferencia.
- También puede iniciar la búsqueda de sensor para la piscina posteriormente de forma manual (p. ej., si se pierde el sensor o al cambiar las pilas).
- Mantenga pulsada la tecla **CH** a la estación base durante tres segundos. En la pantalla aparece “- - °C” El símbolo de recepción del sensor para la piscina parpadea. La estación base intenta de recibir los valores externos.

60

PALMA – Termómetro para la piscina inalámbrico

E

7. Función máxima/mínima

- Pulse la tecla **MAX/MIN**.
- En la pantalla aparece MAX.
- Ahora puede obtener el valor máximo de la temperatura interior y de la temperatura para la piscina.
- Pulse otra vez la tecla **MAX/MIN**.
- En la pantalla aparece MIN.
- Ahora puede obtener el valor mínimo de la temperatura interior y de la temperatura para la piscina. Pulse otra vez la tecla **MAX/MIN** para volver al modo normal.
- Pulse la tecla **CLEAR** mientras en la pantalla aparecen los valores máximos y mínimos. Los valores se borrarán y se volverá a indicar los valores actuales.

8. Conmutación °C/°F

- Pulse la tecla **°C/°F** a la estación base en el modo normal, puede seleccionar entre la indicación de la temperatura en °C (grados Celsius) o °F (grados Fahrenheit).

9. Instalación y fijación de la estación base y del emisor para piscina

- Con el soporte despegable en el lado posterior de la estación base, se puede colocar sobre una superficie plana o con la anilla de suspensión en el lado posterior puede fijar en la pared. Evite la proximidad a otros dispositivos eléctricos (televisores, ordenadores, radioteléfonos) y objetos metálicos macizos.
- El emisor para la piscina flota sobre la superficie de agua y mide la temperatura de aprox. 120 mm de profundidad. Si desea fijar el emisor para la piscina utilice la cuerda en el suministro.
- Compruebe si se produce la transmisión de los valores medidos del emisor exterior en el lugar de la instalación deseada para la estación base (alcance en campo libre hasta 60 metros), con paredes macizas, especialmente con piezas metálicas puede reducirse considerablemente el alcance del emisor.
- Busque posiblemente un lugar nuevo para la estación base.

61

PALMA – Termómetro para la piscina inalámbrico**9.1 Sensores adicionales, disponibles como opción**

- Si desea conectar varios emisores, seleccione con el interruptor (1-3) otro canal para cada emisor en la puesta en marcha. La recepción del nuevo sensor la realiza automáticamente la estación base..
- También puede iniciar la búsqueda de emisores manualmente. Con la tecla **CH** a la estación base puede seleccionar el emisor deseado y mantenga pulsada la tecla **CH** durante tres segundos. En la pantalla aparece “- - - °C”. El símbolo de recepción para el emisor parpadea.
- Para solicitar los valores externos seleccione con la tecla **CH** en la estación base sucesivamente los emisores deseados. Pulse otra vez la tecla **CH** después del último emisor, en la pantalla aparece el símbolo del círculo. En la pantalla inferior aparecen intercambio los valores de emisores instalados. Pulse la tecla **CH** otra vez para apagar la función.
- Con la tecla **MAX/MIN** puede solicitar los valores máximos y mínimos de la temperatura para todos los emisores memorizados.

10. Cuidado y mantenimiento

- Limpie los dispositivos con un paño suave, ligeramente humedecido. No utilice productos abrasivos o disolventes!
- Extraiga las pilas si no va a usar los dispositivos por un largo período de tiempo.

10.1 Cambio de las pilas

- Cuando el símbolo de la pila aparece en la pantalla superior junto al lado de la temperatura interior, cambie las pilas en la estación base.
- Cuando el símbolo de la pila aparece en la pantalla inferior junto al lado de la temperatura para la piscina, cambie las pilas en el emisor para la piscina.

Atención:

Al cambiar las pilas, debe volver a establecerse el contacto entre el emisor y la estación base; por esta razón, deben introducirse pilas nuevas en ambos dispositivos o iniciarse una búsqueda manual de emisor exterior.

PALMA – Termómetro para la piscina inalámbrico**11. Averías**

| Problema | Solución |
|--|---|
| Ninguna indicación de estación base/emisor para piscina | → Asegúrese que las pilas estén colocadas con la polaridad correcta → Cambiar las pilas |
| Ninguna recepción del emisor para piscina Indicación “----” | → Ningún sensor para la piscina instalado → Comprobar las pilas del sensor para la piscina (¡No utilizar baterías!) → Vuelva a la puesta en marcha del sensor para la piscina y la estación base de acuerdo a las instrucciones → Ajuste manual para el emisor para piscina: Mantenga pulsada la tecla CH de la estación base → Elegir otro lugar para la estación base → Reducir la distancia entre el emisor y la estación base → Elimine las fuentes de interferencia |
| Indicación incorrecta en la estación base | → Cambiar las pilas |
| Indicación incorrecta en emisor de la piscina directamente después del montaje | → Espere unos minutos |
| Indicación LL.L / HH.H | → Valor medido fuera del rango de medición |

Si a pesar de haber seguido estos pasos, el dispositivo no funciona, diríjase al establecimiento donde adquirió el producto.

12. Eliminación

Este producto ha sido fabricado usando materiales y componentes que pueden ser reciclados y reusados.

Las pilas y baterías no pueden desecharse en ningún caso junto con la basura doméstica.

PALMA – Termómetro para la piscina inalámbrico**E**

Como consumidor, está obligado legalmente a depositar las pilas y baterías usadas de manera respetuosa con el medio ambiente en el comercio especializado o bien en los centros de recogida y reciclaje previstos para ello según el reglamento nacional o local.

Las denominaciones de los metales pesados que contienen son: Cd=cadmio, Hg=mercurio, Pb=plomo



Este dispositivo está identificado conforme a la Directiva de la UE sobre residuos de aparatos eléctricos y electrónicos (WEEE).

No deseche este producto junto con la basura doméstica. El usuario está obligado a llevar el dispositivo usado a un punto de recogida de aparatos eléctricos y electrónicos acreditado para que sea eliminado de manera respetuosa con el medio ambiente.

13. Datos técnicos**Estación base****Gama de medición interior**

| | |
|-------------|--------------------------------|
| Temperatura | -10°C...+60 °C (14 °F...140°F) |
| Resolución | 0,1°C |
| Precisión | ±1°C (0 a 50°C) si no ±2°C |

Alimentación de tensión Pilas 2 x 1,5 V AAA (no incluidas)
Utilice pilas alcalinas

Dimensiones del cuerpo 70 x 23 (56) x 98 mm

Peso 65 g (solo dispositivo)

Sensor exterior para la piscina

| | |
|-------------|--------------------------------|
| Temperatura | -20°C...+60 °C (-4 °F...140°F) |
| Resolución | 0,1°C |
| Precisión | ±1°C (0 a 50°C) si no ±2°C |

Profundidad de medición 120 mm

Alcance Máximo de 60 m (campo libre)

PALMA – Termómetro para la piscina inalámbrico**E**

Frecuencia de transmisión 433 MHz

Potencia máxima de radiofrecuencia transmitida < 10mW

Alimentación de tensión Pilas 2 x 1,5 V AAA (no incluidas)
Utilice pilas alcalinas

Dimensiones del cuerpo 81 x 81 x 151 mm

Peso 146 g (solo dispositivo)

Sensores adicionales Cat.n. 30.3240.10
(temperatura para piscina),
Cat.n. 30.3215.02
(temperatura exterior)

Estas instrucciones o extractos de las mismas no pueden ser publicados sin la autorización de la TFA Dostmann. Los datos técnicos de este producto corresponden al estado en el momento de la impresión y pueden ser modificados sin previo aviso. Los actuales datos técnicos e informaciones sobre su producto los puede encontrar bajo el número de artículo en nuestra página web.

Declaración UE de conformidad

Por la presente, TFA Dostmann declara que el tipo de equipo radioeléctrico 30.3067 es conforme con la Directiva 2014/53/UE. El texto completo de la declaración UE de conformidad está disponible en la dirección Internet siguiente:
www.tfa-dostmann.de/service/downloads/de

www.tfa-dostmann.de

E-Mail: info@tfa-dostmann.de

TFA Dostmann GmbH & Co.KG, Zum Ottersberg 12, D-97877 Wertheim, Alemania

11/19

Fig. 1

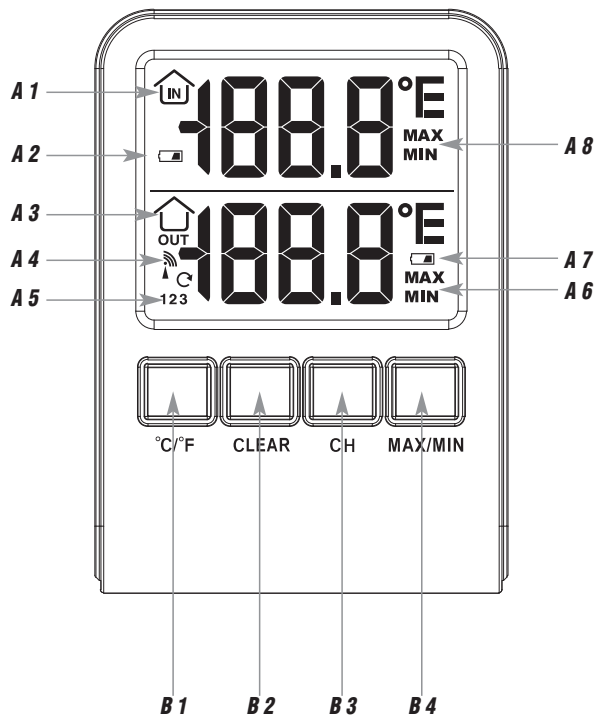

Fig. 2

