

Lenco

MODEL NO. KCR-150



**User manual – Kitchen radio with CD player and Bluetooth
Gebruikshandleiding – Keukenradio met CD-speler en Bluetooth
Bedienungsanleitung – Küchenradio mit CD-Player und Bluetooth
Mode d'emploi – Radio de cuisine avec lecteur CD et Bluetooth
Manual de usuario – Radio de cocina con reproductor de CD y Bluetooth**

Index	
English	3
Nederlands	11
Deutsch	19
Français	28
Español	36

Version: 1.0

CAUTION:

Usage of controls or adjustments or performance of procedures other than those specified herein may result in hazardous radiation exposure.

This unit should not be adjusted or repaired by anyone except qualified service personnel.

PRECAUTIONS BEFORE USE**KEEP THESE INSTRUCTIONS IN MIND:**

1. Do not use this device near water.
2. Clean only with a slightly damp cloth.
3. Do not cover or block any ventilation openings. When placing the device on a shelf, leave 5 cm (2") free space around the whole device.
4. Install in accordance with the supplied user manual.
5. * Don't step on or pinch the power adaptor. Be very careful, particularly near the plugs and the cable's exit point. Do not place heavy items on the power adaptor, which may damage it. Keep the entire device out of children's reach! When playing with the power cable, they can seriously injure themselves.
6. * Unplug this device during lightning storms or when unused for a long period.
7. Keep the device away from heat sources such as radiators, heaters, stoves, candles and other heat-generating products or naked flame.
8. Avoid using the device near strong magnetic fields.
9. Electrostatic discharge can disturb normal usage of this device. If so, simply reset and restart the device following the instruction manual. During file transmission, please handle with care and operate in a static-free environment.
10. Warning! Never insert an object into the product through the vents or openings. High voltage flows through the product and inserting an object can cause electric shock and/or short circuit internal parts. For the same reason, do not spill water or liquid on the product.
11. Do not use in wet or moist areas such as bathrooms, steamy kitchens or near swimming pools.
12. Do not use this device when condensation may occur.
13. Although this device is manufactured with the utmost care and checked several times before leaving the factory, it is still possible that problems may occur, as with all electrical appliances. If you notice smoke, an excessive build-up of heat or any other unexpected phenomena, you should disconnect the plug from the main power socket immediately.
14. This device must operate on a power source as specified on the specification label. If you are not sure of the type of power supply used in your home, consult your dealer or local power company.
15. * The socket outlet must be installed near the equipment and must be easily accessible.
16. * Do not overload ac outlets or extension cords. Overloading can cause fire or electric shock.
17. * Devices with class 1 construction should be connected to a main socket outlet with a protective earthed connection.
18. * Devices with class 2 construction do not require a earthed connection.
19. Keep away from rodents. Rodents enjoy biting on power cords.
20. * Always hold the plug when pulling it out of the main supply socket. Do not pull the power cord. This can cause a short circuit.
21. Avoid placing the device on any surfaces that may be subject to vibrations or shocks.
22. To clean the device, use a soft dry cloth. Do not use solvents or petrol based fluids. To remove severe stains, you may use a damp cloth with dilute detergent.
23. The supplier is not responsible for damage or lost data caused by malfunction, misuse, modification of the device or battery replacement.
24. Do not interrupt the connection when the device is formatting or transferring files. Otherwise, data may be corrupted or lost.
25. If the unit has USB playback function, the usb memory stick should be plugged into the unit directly. Don't use an usb extension cable because it can cause interference resulting in failing of data.
26. The apparatus shall not be exposed to dripping or splashing and make sure that no objects filled with liquids, such as vases, are placed on or near the apparatus.
27. * To completely disconnect the power input, the mains plug of the apparatus shall be disconnected from the mains, as the disconnect device is the mains plug of apparatus.
28. If the unit works with battery, Battery shall not be exposed to excessive heat such as sunshine, fire or the like.
29. Attention should be drawn to the environmental aspects of battery disposal.
30. The apparatus can only be used in moderate extremely cold or climates warm environments should be avoided.
31. The rating label has been marked on the bottom or back panel of the apparatus.

32. This device is not intended for use by people (including children) with physical, sensory or mental disabilities, or a lack of experience and knowledge, unless they're under supervision or have received instructions about the correct use of the device by the person who is responsible for their safety.
33. This product is intended for non-professional use only and not for commercial or industrial use.
34. Make sure the unit is adjusted to a stable position. Damage caused by using this product in an unstable position or by failure to follow any other warning or precaution contained within this user manual will not be covered by warranty.
35. Never remove the casing of this apparatus.
36. Never place this apparatus on other electrical equipment.
37. Do not use or store this product in a place where it is subject to direct sunlight, heat, excessive dust or vibration.
38. Do not allow children access to plastic bags.
39. Only use attachments/accessories specified by the manufacturer.
40. Refer all servicing to qualified service personnel. Servicing is required when the apparatus has been damaged in any way, such as the power supply cord or the plug, when liquid has been spilled or objects have fallen into the apparatus, when the apparatus has been exposed to rain or moisture, does not operate normally, or has been dropped.
41. *Do not use a damaged power cord or plug or a loose outlet. Doing so may result in fire or electric shock.
42. Prolonged exposure to loud sounds from personal music players may lead to temporary or permanent hearing loss.

INSTALLATION

- Unpack all parts and remove protective material.
- *Do not connect the unit to the mains before checking the mains voltage and before all other connections have been made.

***Those instructions are related only to products using power cable or AC power adaptor.**

LOCATION OF CONTROLS

FRONT VIEW

- 1 POWER button
- 2 SOURCE button
- 3 Mounting Peg
- 4 M+/PROG
- 5 CD Tray
- 6 Remote Sensor
- 7 Display
- 8 SKIP/TUNE ►► Forward button
- 9 VOLUME+ button
- 10 OPEN/CLOSE
- 11 TIMER button
- 12 M-/REPEAT
- 13 CLOCK SET/ MEMORY button
- 14 DISPLAY button
- 15 PLAY/PAUSE ►■ button
- 16 PAIR / STOP ■ button
- 17 SKIP/TUNE ◀◀ Backward button
- 18 VOLUME- button

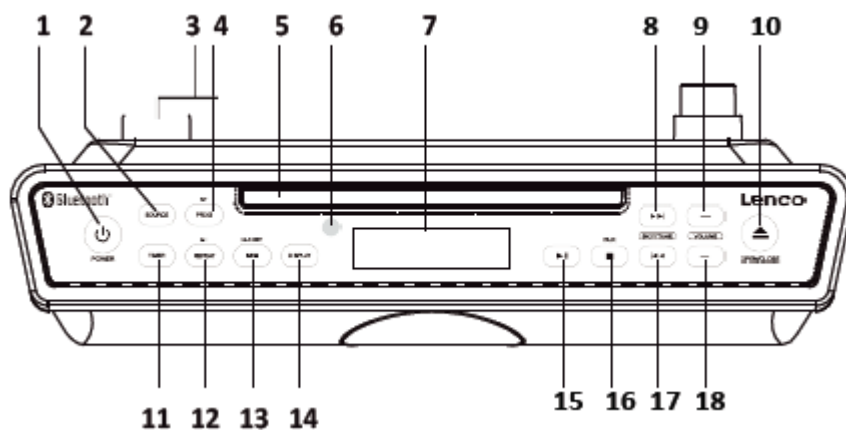

SIDE VIEW

- 19 LINE IN jack

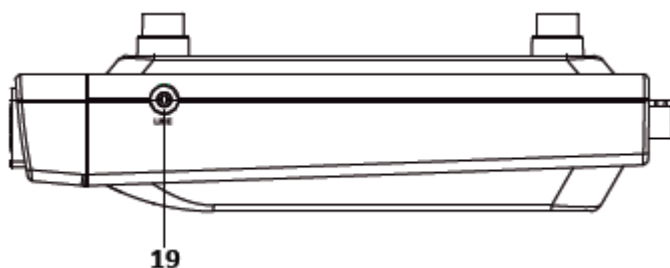

REAR VIEW

- 20 DC IN jack
- 21 FM antenna

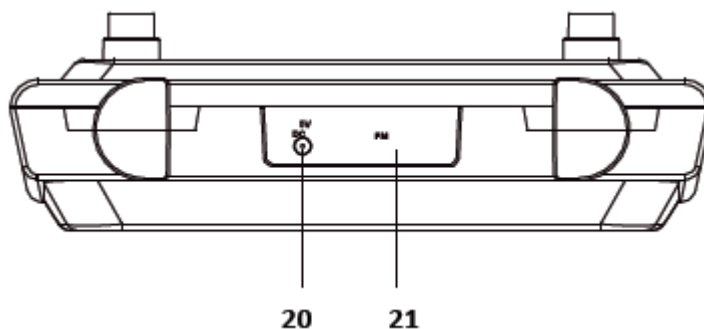

INSTALLATION

1. AC POWER

Use only the included power adapter. Plug the adapter into a standard wall outlet and the DC plug into the DC jack at the rear side of the main unit.

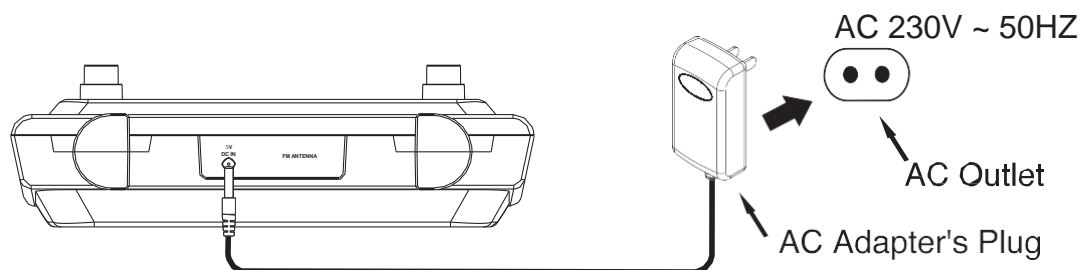

EN	EN
AC 230V ~ 50HZ	AC 230V ~ 50HZ
AC Outlet	AC Outlet
AC Adapter's Plug	AC Adapter's Plug

2. Backup Battery

The device requires 2 AA-size batteries (not included). The backup battery is intended for short power outages only.

The unit's primary functions cannot run on the backup battery alone.

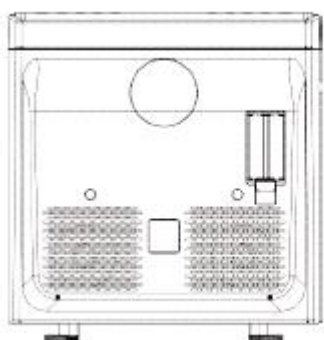

Bottom View

3. Remote Control

The remote control requires one CR2025 lithium battery (included). All of the above controls are duplicated on the unit's remote control.

The procedure for replacing the remote's CR2025 battery is also detailed on the back of the remote.

Warning:

1. Be sure that the batteries are installed correctly. Wrong polarity may damage the unit.
2. Use only the same size and type of batteries.
3. Do not mix old and new batteries.
4. Do not mix alkaline, standard (carbon-zinc) or rechargeable (nickel-cadmium) batteries.

- If the unit is not to be used for an extended period of time remove the batteries.
- Do not try to recharge the batteries which are not intended to be recharged. They can overheat and rupture.

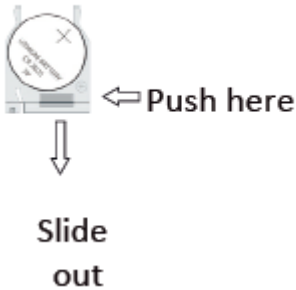
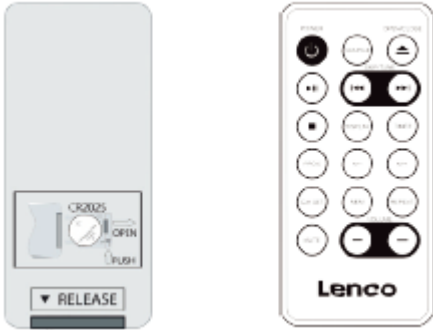

EN	EN
Push here	Push here
Slide out	Slide out

CLOCK

Setting the clock

- When the unit is in Standby press and hold the **“CLK SET/MEM”** button. The hour on the display will begin flashing.
- Press the **“SKIP/TUNE ◀◀ / ▶▶”** buttons to adjust the hour.
- Press the **“CLK SET/MEM”** button again to adjust the minutes. The minutes on the display will begin flashing.
- Press the **“SKIP/TUNE ◀◀ / ▶▶”** buttons to adjust the minutes.
- Press the **“CLK SET/MEM”** button to finish setting the time or wait for the display to stop.

TIMER

Setting the Timer



- Press the **“TIMER”** button. At the display the TIMER indicator will flash.
- Press the **“TIMER”** button to adjust the timer in increments of 10 minutes.
- Press the **“SKIP/TUNE ◀◀ / ▶▶”** buttons to adjust the timer in increments of 1 minutes.
- Wait until the display stop flashing
- After the set time has expired the device will sound an alarm.

Disabling the timer



To cancel the alarm after it has sounded press the “**POWER**” button or the “**TIMER**” button.

To cancel the timer before the alarm has sounded press the “**TIMER**” button until the display shows “000” and the timer light is no longer lit.

CD OPERATION





1. Turn the device on and press the “**SOURCE**” button to switch to CD mode.
2. Press the “**OPEN/CLOSE**” button to open the CD tray.
3. Place a CD into the tray with the label side facing up.
4. Press the “**OPEN/CLOSE**” button again to close the CD tray. The CD will start playing automatically.
5. Press the “**PLAY/PAUSE**” button to interrupt the playback. Press the button again to resume playing.
6. Press the “**SKIP/TUNE**  /  ” buttons to select a track.
7. Press the “**STOP**  ” button to stop the play mode.

Programming a CD



1. Press the “**STOP**  ” button to stop the CD during play.
2. Press the “**PROG**” button.
3. “Prog” will begin to blink on the display.
4. Press the “**SKIP/TUNE**  /  ” buttons to select a track.
5. Press the “**PROG**” button to save the selected tracks to the program.
6. Repeat step 4 and 5 to program up to 20 tracks.
7. If you are ready press the “**PLAY/PAUSE**” button to start playing the programmed titles.

Repeat Function

Repeat one track on Music CD

1. During CD playback press the “**SKIP/TUNE**  /  ” buttons to select the track which you want to repeat.
2. Press the “**REPEAT**” button until the “ 1” indicator shows on display. The unit will play the selected track repeatedly.
3. To cancel the setting press the “**REPEAT**” button continuously until the “ 1” or “ ALL” indicators disappear.

Repeat the entire DISC

1. During CD playback press the “**REPEAT**” button continuously until the “ ALL” indicator shows on the display. The unit will play all tracks on the disc repeatedly.
2. To cancel the setting press the “**REPEAT**” button continuously until the “ 1” or “ ALL” indicators disappear.

RADIO

To improve the best FM radio reception try altering the position/length of the FM wire antenna.



1. Turn the device on and press the **"SOURCE"** button to switch to FM radio mode.
2. Press the **"SKIP/TUNE ◀◀ / ▶▶"** buttons to tune the radio manually in 50kHz steps.
3. Press and hold the **"SKIP/TUNE ◀◀ / ▶▶"** buttons to scan for available stations.

Saving and playing a station as a Preset

1. Press the **"SKIP/TUNE ◀◀ / ▶▶"** buttons to tune the FM radio to the desired station.
2. Press the **"CLK SET/MEM"** button. Preset number (P01) will appear on the display.
3. Press the **"M+/M-"** buttons to adjust the desired preset number (P01-P20).
4. Press the **"CLK SET/MEM"** button to save the current FM radio station to this selected preset.
5. Repeat steps 1 to 4 to program further radio stations.
6. Press the **"M+/M-"** buttons to cycle through saved radio stations.

BLUETOOTH FUNCTION

Pairing to a device and playing audio

1. Turn the device on and press the **"SOURCE"** button to switch to BLUETOOTH mode. The Bluetooth  indicator will light up.
2. Press and hold the **"PLAY/PAUSE"** button to begin pairing. The  indicator on the display will begin flashing quickly.
3. Start the Bluetooth mode on your Bluetooth device and start the scan. Select "Lenco KCR-150" in your setting to pair it. If your device requests a password enter the default password "0000".
4. When the devices are successfully paired the  indicator on the display will stop flashing and an audible chime will sound through the speaker.
5. Use the controls on the connected device to select an audio track, to start the playback, pause etc.



After initial pairing the unit will stay paired unless you manually disconnect the connection or the devices are out of range.

AUX-IN FUNCTION

You require a 3.5mm audio cable (not included).

1. Connect a 3.5mm audio cable to the **"LINE IN"** input on the right side of the unit and the audio output on an audio device.
2. Turn the device on and press the **"SOURCE"** button to switch to LINE IN mode.
3. Use the controls on the connected device to start the playback.

TECHNICAL SPECIFICATIONS

Power supply	: Use only the supplied power adapter
Power input	: 100-240V ~ 50/60Hz
Power output	: 5V  1.2A  
Backup Battery	: 2x DC 1.5V UM-3 AA type batteries (not included)
FM range	: 87.5 – 108MHz
Bluetooth Version	: Version 4.2
Operation Temperature	: -5°C to +55°C

Power consumption	12W
Speaker output power	2 x 3W RMS
Remote control battery (Included)	CR2025 x 1 pc
Unit dimension (L x D x H)	275 x 288 x 75mm
Total weight	1.2 kg

Information for power adaptor

Power supply adaptor

- Manufacturer: Jie Dong Electronic Factory
- Model number: JDA0501200DM2
- Adaptor type: External AC adaptor
- Use only the power supply listed in the user instructions

GUARANTEE

Lenco offers service and warranty in accordance with the European law, which means that in case of repairs (both during and after the warranty period) you should contact your local dealer.

Important note: It is not possible to send products that need repairs to Lenco directly.

Important note: If this unit is opened or accessed by a non-official service center in any way, the warranty expires.

This device is not suitable for professional use. In case of professional use, all warranty obligations of the manufacturer will be voided.

DISCLAIMER

Updates to Firmware and/or hardware components are made regularly. Therefore some of the instruction, specifications and pictures in this documentation may differ slightly from your particular situation. All items described in this guide for illustration purposes only and may not apply to a particular situation. No legal right or entitlements may be obtained from the description made in this manual.

DISPOSAL OF THE OLD DEVICE



This symbol indicates that the relevant electrical product or battery should not be disposed of as general household waste in Europe. To ensure the correct waste treatment of the product and battery, please dispose them in accordance to any applicable local laws of requirement for disposal of electrical equipment or batteries. In so doing, you will help to conserve natural resources and improve standards of environmental protection in treatment and disposal of electrical waste (Waste Electrical and Electronic Equipment Directive).

SERVICE

For more information and helpdesk support, please visit www.lenco.com

Lenco Benelux BV, Thermiekstraat 1a, 6361 HB Nuth, The Netherlands.

LET OP:

Gebruik van bedieningen of afstellingen of uitvoer van procedures anders dan gespecificeerd in deze documentatie kan leiden tot blootstelling aan schadelijke straling.

Dit apparaat dient uitsluitend te worden aangepast of gerepareerd door gekwalificeerd onderhoudspersoneel.

VOORZORGSMAATREGELEN VOOR GEBRUIK**ONTHOUD DE VOLGENDE INSTRUCTIES:**

1. Gebruik dit apparaat niet in de buurt van water.
2. Reinig het uitsluitend met een licht vochtige doek.
3. Bedek of blokkeer de ventilatieopeningen niet. Wanneer u het apparaat op een schap plaatst, dient u 5 cm (2") vrije ruimte rondom het gehele apparaat te behouden.
4. Installeer het product volgens de meegeleverde gebruikershandleiding.
5. *Nooit op de stroomadapter stappen of deze indrukken. Wees voornamelijk voorzichtig in de buurt van de stekkers en het punt waar de kabel uit het apparaat komt. Plaats geen zware voorwerpen op de stroomadapter, om beschadiging ervan te voorkomen. Houd het gehele apparaat buiten bereik van kinderen! Wanneer kinderen met de voedingskabel spelen, kunnen zij ernstig letsel oplopen.
6. *Haal de stekker uit het stopcontact tijdens onweer of wanneer u deze langere tijd niet gebruikt.
7. Houd het apparaat uit de buurt van hittebronnen, zoals radiatoren, verwarmingen, kachels, kaarsen en andere hittegenererende producten of open vuur.
8. Gebruik dit apparaat niet in de buurt van krachtige magnetische velden.
9. Elektrostatische ontlading kan normaal gebruik van dit apparaat verstoren. U hoeft het apparaat in dit geval slechts te resetten en opnieuw op te starten volgens de gebruikershandleiding. Wees voorzichtig tijdens bestandsoverdracht en gebruik het product in een omgeving zonder statische interferentie.
10. Waarschuwing! Steek nooit een voorwerp via de ventilatie- of andere openingen in het product. Er is hoogspanning in het product aanwezig en als u er een object insteekt, kan dat een elektrische schok veroorzaken en/of kortsluiting in de interne onderdelen. Mors om dezelfde reden geen water of vloeistof op het product.
11. Gebruik het toestel niet in vochtige ruimtes, zoals badkamers, stomende keukens of in de buurt van zwembaden.
12. Gebruik dit apparaat niet wanneer condensatie kan optreden.
13. Alhoewel dit apparaat met grote zorg gefabriceerd en verschillende keren geïnspecteerd is voordat het de fabriek verlaat, is het nog steeds mogelijk dat er problemen optreden, zoals met alle elektrische apparaten. Als u rook, een overmatige hitteontwikkeling of enig ander onverwacht verschijnsel opmerkt, moet u onmiddellijk de stekker van het netsnoer uit het stopcontact halen.
14. Dit apparaat moet werken op een voedingsbron, zoals aangegeven op het specificatieplaatje. Als u twijfelt over het type voeding dat gebruikt wordt in uw huis, raadpleeg dan uw dealer of plaatselijk energiebedrijf.
15. *Het stopcontact moet in de buurt van de apparatuur zijn geïnstalleerd en eenvoudig te bereiken zijn.
16. *Overbelast stopcontacten of verlengsnoeren niet. Overbelasting kan brand of een elektrische schok veroorzaken.
17. *Apparaten met een Klasse 1 structuur dienen te worden aangesloten op een stopcontact met een beschermende aardverbinding.
18. *Apparaten met een Klasse 2 structuur vereisen geen aardverbinding.
19. Houd het uit de buurt van knaagdieren. Knaagdieren knauwen graag aan voedingskabels.
20. *Houd altijd de stekker vast wanneer u deze uit het stopcontact trekt. Trek nooit aan de voedingskabel. Dit kan tot een kortsluiting leiden.
21. Vermijd om het toestel te plaatsen op een ondergrond die blootgesteld kan worden aan trillingen of schokken.
22. Gebruik een zacht, droog doekje om het apparaat te reinigen. Gebruik geen oplosmiddelen of op benzine gebaseerde vloeistoffen. U kunt een vochtig doekje met verdund schoonmaakmiddel gebruiken om hardnekkige vlekken te verwijderen.
23. De leverancier is niet verantwoordelijk voor schade of verloren gegevens veroorzaakt door storing, misbruik, modificatie van het apparaat of batterijvervanging.
24. Onderbreek nooit de verbinding wanneer het apparaat formateert of bestanden overdraagt. De gegevens kunnen anders corrupt of verloren raken.
25. Indien het apparaat een USB-afspeelfunctie heeft, moet de USB-geheugenstick rechtstreeks op het apparaat worden aangesloten. Gebruik geen USB-verlengkabel, omdat die kan leiden tot storingen met foutieve gegevens als gevolg.
26. Het apparaat mag niet worden blootgesteld aan druppels of spatten en zorg ervoor dat er geen met vloeistof gevulde voorwerpen, zoals vazen, op of nabij het apparaat zijn geplaatst.
27. *Om de verbinding met de stroomaansluiting volledig te verbreken, moet de stekker van het apparaat uit het stopcontact worden gehaald, omdat de stekker van het apparaat de hoofdschakelaar is.
28. Indien het apparaat op batterijen kan werken, dan mogen de batterijen niet aan overmatige hitte, zoals zonlicht, open vuur e.d. worden blootgesteld.
29. Aandacht voor het milieu is nodig bij het verwijderen van de batterijen.

30. Het apparaat kan alleen worden gebruikt in gematigde klimaten. Extreem koude of warme omgevingen moeten worden vermeden.
31. Het nominale specificatielabel is te vinden op het paneel aan de onder- of achterkant van het apparaat.
32. Dit apparaat is niet bestemd voor gebruik door mensen (inclusief kinderen) met fysieke, zintuiglijke of geestelijke gebreken of gebrek aan kennis en ervaring, tenzij zij onder toezicht staan of instructies hebben over het juiste gebruik van het apparaat hebben gekregen van de persoon die verantwoordelijk is voor hun veiligheid.
33. Dit product is alleen voor niet-professioneel gebruik bedoeld en niet voor commercieel of industrieel gebruik.
34. Verzeker u ervan dat het apparaat in een stabiele positie staat opgesteld. Schade, veroorzaakt door het gebruik van dit product in een onstabiele positie, of door het niet naleven van waarschuwingen of voorzorgsmaatregelen genoemd in deze handleiding, valt niet onder de garantie.
35. Verwijder nooit de behuizing van dit apparaat.
36. Plaats dit apparaat nooit op andere elektrische apparatuur.
37. Dit product niet gebruiken of opslaan op plaatsen waar het wordt blootgesteld aan direct zonlicht, hitte, buitensporig veel stof of trillingen.
38. Geef kinderen geen gelegenheid in aanraking met plastic zakken te komen.
39. Gebruik uitsluitend uitbreidingen/accessoires gespecificeerd door de fabrikant.
40. Laat alle reparaties over aan gekwalificeerd onderhoudspersoneel. Onderhoud is vereist als het toestel hoe dan ook is beschadigd, zoals bijvoorbeeld het netsnoer of de stekker, wanneer er vloeistof of een voorwerp in het apparaat is terechtgekomen, wanneer het apparaat is blootgesteld aan regen of vocht, als het niet normaal werkt of is gevallen.
41. *Gebruik nooit een beschadigde voedingskabel of stekker of een los stopcontact. Dit vormt namelijk een risico op brand of elektrische schokken.
42. Langdurige blootstelling aan luid geluid van persoonlijke muzikspelers kan leiden tot tijdelijke of permanente gehoorbeschadiging.

INSTALLATIE

- Pak alle onderdelen uit en verwijder de beschermende materialen.
- *Sluit het apparaat niet aan op het stopcontact, voordat u de netspanning hebt gecontroleerd en voordat alle andere aansluitingen zijn gemaakt.

***Deze instructies hebben alleen betrekking op producten met een netsnoer of AC-voedingsadapter.**

PLAATS VAN DE BEDIENINGSORGANEN

VOORAANZICHT

- 1 AAN/UIT-toets
- 2 BRONTOETS
- 3 Montagepin
- 4 GEHEUGEN+/PROG
- 5 CD-lade
- 6 Sensor afstandsbediening
- 7 Scherm
- 8 OVERSLAAN/AFSTEMMEN ►► Vooruittoets
- 9 VOLUMETOETS+
- 10 OPEN/SLUIT
- 11 TIMERTOETS
- 12 GEHEUGEN-/HERHALEN
- 13 KLOKINSTELLING/
GEHEUGENTOETS
- 14 WEERGAVETOETS
- 15 START/PAUZETOETS ►■
- 16 PAREN/STOPTOETS ■
- 17 OVERLAAN/AFSTEMMEN ◄◄ Terugtoets
- 18 VOLUMETOETS-

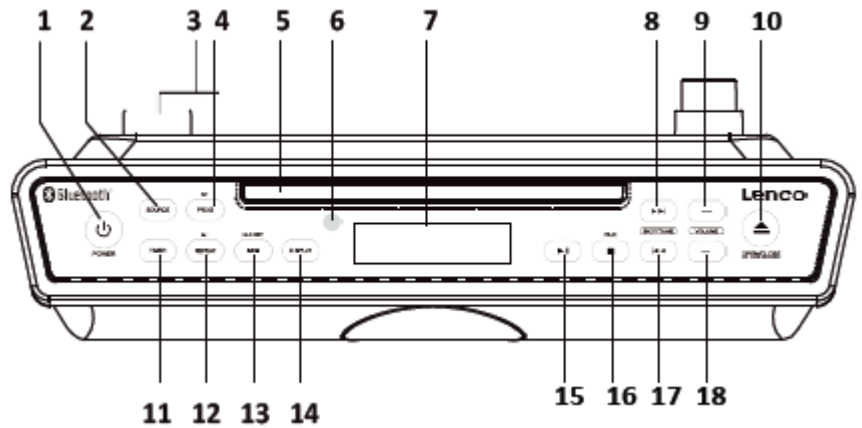

ZIJAAANZICHT

- 19 LIJNINGANG

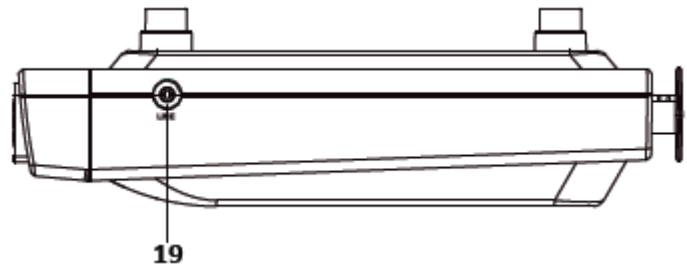

ACHTERAANZICHT

- 20 Jack voor DC in
- 21 FM-antenne

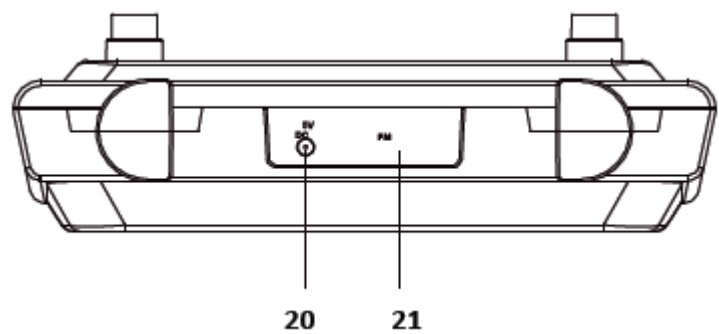

INSTALLATIE

1. LICHTNETSTROOM

Gebruik uitsluitend de meegeleverde voedingsadapter. Steek de adapter in een standaard stopcontact en sluit de DV-stekker aan op de DC-ingang op de achterzijde van het hoofdapparaat.

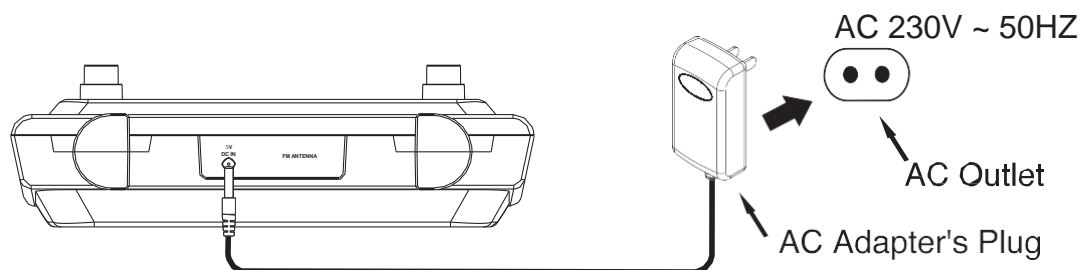

EN	NL
AC 230V ~ 50HZ	AC 230 V~, 50 Hz
AC Outlet	Stopcontact
AC Adapter's Plug	AC-adapterstekker

2. Back-upbatterij

Dit apparaat gebruikt 2 type AA batterijen (niet inbegrepen). De back-upbatterij is slechts bestemd voor korte stroomuitvalen.

De hoofdfuncties van het apparaat kunnen niet op alleen de back-upbatterij worden gebruikt.

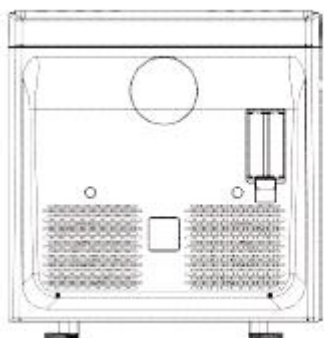

Onderaanzicht

3. Afstandsbediening

De afstandsbediening gebruikt één CR2025 lithiumbatterij (inbegrepen). Alle bovengenoemde bedieningen op het apparaat zijn ook te vinden op de afstandsbediening.

De procedure voor het vervangen van de CR2025 batterij van de afstandsbediening staat ook aangegeven op de achterzijde van de afstandsbediening.

Waarschuwing:

1. Zorg ervoor dat alle batterijen correct zijn geïnstalleerd. Verkeerde polariteit kan het apparaat beschadigen.
2. Gebruik uitsluitend batterijen van dezelfde grootte en hetzelfde type.

3. Combineer geen oude en nieuwe batterijen.
4. Combineer geen alkaline, standaard (koolstofzink) of oplaadbare (nikkelcadmium) batterijen.
5. Als u het apparaat voor langere tijd niet gebruikt, verwijder dan de batterijen.
6. Probeer geen batterijen op te laden die hiervoor niet zijn bestemd. Deze kunnen oververhitten en barsten.

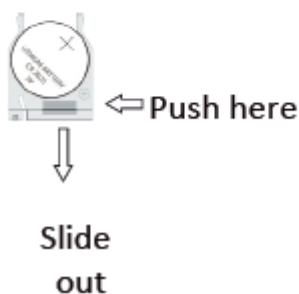
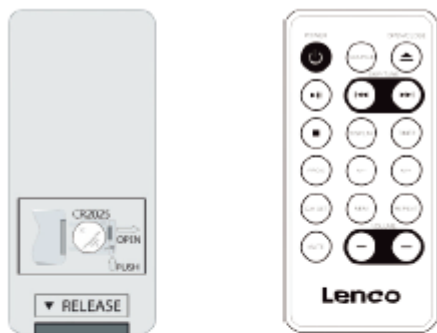

EN	NL
Push here	Druk hier
Slide out	Schuif uit

KLOK

De klok instellen

1. Houd de toets "CLK SET/MEM" ingedrukt terwijl het apparaat op stand-by is geschakeld. De uuraanduiding op de display zal beginnen te knipperen.
2. Druk op de toets "SKIP/TUNE ⏪ / ⏩" om de uren in te stellen.
3. Druk nogmaals op de toets "CLK SET/MEM" om naar de minuutinstelling te gaan. De minuten op de display zullen beginnen te knipperen.
4. Druk op de toets "SKIP/TUNE ⏪ / ⏩" om de minuten in te stellen.
5. Druk op de toets "CLK SET/MEM" om de instellingen af te ronden of wacht totdat de display stopt met knipperen.

TIMER

De timer instellen



1. Druk op de toets "TIMER". De TIMER-indicator op de display zal knipperen.
2. Druk op de toets "TIMER" om de timer in stappen van 10 minuten in te stellen.
3. Druk op de toets "SKIP/TUNE ⏪ / ⏩" om de timer in stappen van 1 minuut in te stellen.
4. Wacht totdat de display stopt met knipperen.
5. Het apparaat zal een alarm laten klinken zodra de ingestelde tijd is verstreken.

De timer uitschakelen



Als het alarm klinkt, dan kunt u deze uitschakelen door op de toets "POWER" of "TIMER" te drukken.

U kunt de timer annuleren voordat het alarm klinkt door op de toets "TIMER" te drukken totdat de display "000" weergeeft en de timerindicator niet langer brandt.

BEDIENING CD





1. Schakel het apparaat in en druk op de toets "SOURCE" om het apparaat op de CD-modus in te stellen.
2. Druk op de toets "OPEN/CLOSE" om de cd-houder te openen.
3. Plaats een cd in de houder met de bedrukte zijde omhoog.
4. Druk nogmaals op de toets "OPEN/CLOSE" om de cd-houder te sluiten. De cd begint automatisch af te spelen.
5. Druk op de toets "PLAY/PAUSE" om het afspelen te onderbreken. Druk nogmaals op de toets om het afspelen te hervatten.
6. Druk op de toets "SKIP/TUNE  / - 7. Druk op de toets "STOP 

Een cd programmeren



1. Druk in afspeelmodus op de toets "STOP - 2. Druk op de toets "PROG".
- 3. "Prog" zal op de display beginnen te knipperen.
- 4. Druk op de toets "SKIP/TUNE  / - 5. Druk op de toets **PROG** om de geselecteerde track te programmeren.
- 6. Herhaal stappen 4 en 5 om tot 20 tracks te programmeren.
- 7. Druk na de programmering op de toets "PLAY/PAUSE" om het afspelen van de geprogrammeerde titels te starten.

Herhaalfunctie

Eén track van een audio-cd herhalen





1. Druk tijdens het afspelen van een cd op de toets "SKIP/TUNE  / - 2. Druk op de toets "REPEAT" totdat de indicator " 1" op de display verschijnt. Het apparaat zal de geselecteerde track herhalend afspelen.
- 3. U kunt de herhaling annuleren door meerdere keren op de toets "REPEAT" te drukken totdat de indicator " 1" of " ALL" (ALLE) verdwijnen.

Een volledige disk herhalen



1. Druk tijdens het afspelen van een cd meerdere keren op de toets "REPEAT" totdat de indicator " ALL" (ALLE) op de display verschijnt. Het apparaat zal alle tracks van de cd herhalend afspelen.
2. U kunt de herhaling annuleren door meerdere keren op de toets "REPEAT" te drukken totdat de indicator " 1" of " ALL" (ALLE) verdwijnen.

RADIO

Probeer de positie/lengte van de FM-draadantenne te veranderen totdat u de beste FM-radio-ontvangst krijgt.



1. Schakel het apparaat in en druk op de toets "SOURCE" om het apparaat op de FM-radiomodus in te stellen.
2. Druk op de toets "SKIP/TUNE  / 
 om de radio handmatig af te stemmen in stappen van 50kHz.
3. Houd de toets "SKIP/TUNE  / 
 ingedrukt om naar beschikbare stations te zoeken.

Een station opslaan en afspelen als een voorkeuzestation

1. Druk op de toets "SKIP/TUNE  / 
 om de FM-radio af te stemmen op het gewenste station.
2. Druk op de toets "CLK SET/MEM". Het voorkeuzenummer (P01) zal op de display verschijnen.
3. Druk op de toets "M+/M-" om het gewenste voorkeuzenummer in te stellen (P01-P20).
4. Druk op de toets "CLK SET/MEM" om het huidige FM-radiostation op te slaan op dit voorkeuzenummer.
5. Herhaal stappen 1 tot 4 om meer radiostations te programmeren.
6. Druk op de toets "M+/M-" om de opgeslagen radiostations te doorlopen.

BLUETOOTH-FUNCTIE

Pareren met een apparaat en audio afspelen

1. Schakel het apparaat in en druk op de toets "SOURCE" om het apparaat op de BLUETOOTH-modus in te stellen. De Bluetooth-indicator  zal oplichten.
2. Houd de toets "PLAY/PAUSE" ingedrukt om de paring te starten. De indicator  op de display zal snel beginnen te knipperen.
3. Schakel de Bluetooth-modus in op uw Bluetooth-apparaat en start de scan. Selecteer "Lenco KCR-150" in uw instellingen om hiermee te pareren. Als u apparaat om een wachtwoord vraagt, voer dan het standaard wachtwoord "0000" in.
4. Wanneer de paring tussen de apparaten is geslaagd, dan zal de indicator  op de display stoppen met knipperen en klinkt er een geluid uit de luidspreker.
5. Gebruik de bedieningen op het verbonden apparaat om autotracks te selecteren, het afspelen te starten, te pauzeren, enz.



Het apparaat zal na de aanvankelijke paring gepaard blijven tenzij u de verbinding handmatig verbreekt of de apparaten buiten bereik raken.

AUX-INGANGSFUNCTIE

U hebt hiervoor een 3,5mm audiokabel nodig (niet inbegrepen).

1. Sluit een 3,5mm audiokabel aan op de "LINE IN"-ingang op de rechterzijde van het apparaat en op de audio-uitgang van een audiobron.
2. Schakel het apparaat in en druk op de toets "SOURCE" om het apparaat op de modus LINE IN in te stellen.
3. Gebruik de bedieningen op het aangesloten apparaat om het afspelen te starten.

TECHNISCHE SPECIFICATIES

Stroomvoorziening	: Gebruik uitsluitend de meegeleverde voedingsadapter
Stroomaansluiting	: 100-240 V AC, 50/60 Hz
Uitgangsvermogen	: 5V  1,2A 
Back-upbatterij	: 2x DC 1,5V UM-3 type AA batterijen (niet inbegrepen)
FM-bereik	: 87,5 – 108MHz
Bluetooth-versie	: Versie 4.2
Bedrijfstemperatuur	: -5 °C tot +55 °C

Energieverbruik	12 W
Uitgangsvermogen van luidspreker	2 x 3W RMS
Afstandsbedieningbatterij (Inbegrepen)	CR2025 x 1 stuk
Afmetingen van apparaat (L x D x H)	275 x 288 x 75mm
Totaal gewicht	1,2 kg

Informatie over de voedingsadapter

Voedingsadapter

- Fabrikant: Jie Dong Electronic Factory
- Modelnummer: JDA0501200DM2
- Soort adapter: Externe AC-adapter
- Gebruik uitsluitend de lichtnetadapter die in de gebruiksaanwijzing wordt vermeld

GARANTIE

Lenco biedt service en garantie aan overeenkomstig met de Europese wetgeving. Dit houdt in dat u, in het geval van reparaties (zowel tijdens als na de garantieperiode), contact moet opnemen met uw lokale handelaar.

Belangrijke opmerking: Het is niet mogelijk om producten die moeten worden gerepareerd rechtstreeks naar Lenco te sturen.

Belangrijke opmerking: De garantie verloopt als een onofficieel servicecenter het apparaat op wat voor manier dan ook heeft geopend, of er toegang toe heeft gekregen.

Het apparaat is niet geschikt voor professioneel gebruik. In het geval van professioneel gebruik worden alle garantieverplichtingen van de fabrikant nietig verklaard.

DISCLAIMER

Er worden regelmatig updates in de firmware en/of hardwarecomponenten gemaakt. Daardoor kunnen gedeelten van de instructie, de specificaties en afbeeldingen in deze documentatie enigszins verschillen van uw eigen situatie. Alle onderwerpen die staan beschreven in deze handleiding zijn bedoeld als illustratie en zijn niet van toepassing op specifieke situaties. Aan de beschrijving in dit document kunnen geen rechten worden ontleend.

AFVOER VAN HET OUDE APPARAAT



Dit symbool geeft aan dat het betreffende elektrische product of de accu/batterij niet mag worden verwijderd als algemeen huishoudelijk afval in Europa. Zorg voor een juiste afvalverwerking door het product en de accu/batterij in overeenstemming met alle van toepassing zijnde lokale wetten voor het verwijderen van elektrische apparatuur of accu's/batterijen te verwijderen. Als u dit doet, helpt u de natuurlijke hulpbronnen te behouden en de standaard van milieubescherming te verbeteren bij de behandeling en verwijdering van elektrisch afval (Afgedankte Elektrische en Elektronische Apparatuur).

SERVICE

Bezoek voor meer informatie en helpdeskondersteuning www.lenco.com

Lenco Benelux BV, Thermiekstraat 1a, 6361 HB, Nuth, Nederland.

ACHTUNG:

Die zweckfremdete Bedienung, Benutzung oder Einstellung der Prozeduren kann zu gefährlichen Unfällen durch Strahlen führen.

Dieses Gerät darf außer von qualifizierten Fachleuten von niemand anderem repariert oder eingestellt werden.

VORSICHTSMASSNAHMEN VOR DER BENUTZUNG**BEFOLGEN SIE IMMER FOLGENDE ANWEISUNGEN:**

1. Benutzen Sie das Gerät nicht in der Nähe von Wasser.
2. Benutzen Sie zur Reinigung ein nur leicht befeuchtetes Tuch.
3. Blockieren Sie keine Lüftungsöffnungen. Wenn Sie das Gerät auf ein Regal stellen, lassen Sie um das gesamte Gerät 5 cm (2") freien Platz.
4. Stellen Sie das Gerät entsprechend den Anweisungen der mitgelieferten Bedienungsanleitung auf.
5. *Treten Sie nicht auf das Netzteil und klemmen Sie es auch nicht ein. Seien Sie im näheren Bereich des Steckers und der Herausführungen des Kabels besonders vorsichtig. Stellen Sie keine schweren Gegenstände auf das Netzteil, weil es dadurch beschädigt werden könnte. Halten Sie das gesamte Gerät außerhalb der Reichweite von Kindern! Durch Spielen mit dem Netzkabel können sie sich ernsthafte Verletzungen zuziehen.
6. *Trennen Sie das Gerät während eines Gewitters oder bei längerer Nichtbenutzung vom Netz.
7. Halten Sie das Gerät von Hitzequellen wie Radiatoren, Heizern, Öfen, Kerzen oder anderen hitzeerzeugenden Produkten oder offenen Flammen fern.
8. Meiden Sie bei der Nutzung des Produkts die Nähe starker Magnetfelder.
9. Elektrostatische Entladungen können die normale Verwendung von diesem Gerät stören. Sollte dies geschehen, führen Sie einfach einen Reset aus und starten Sie dann das Gerät entsprechend den Anweisungen dieser Bedienungsanleitung neu. Gehen Sie besonders bei Datenübertragungen mit dem Gerät vorsichtig um und führen Sie diese nur in einer antielektrischen Umgebung aus.
10. Warnung! Niemals Gegenstände durch die Lüftungsschlitze oder Öffnungen in das Gerät stecken. Im Gerät sind hohe Spannungen vorhanden und das Einführen von Gegenständen kann zu Stromschlag bzw. zu Kurzschlüssen der internen Teile führen. Aus dem gleichen Grund kein Wasser oder Flüssigkeiten in das Gerät geben.
11. Benutzen Sie das Gerät nicht in nasser oder feuchter Umgebung wie Bad, Dampfküche oder in der Nähe von Schwimmbecken.
12. Benutzen Sie das Gerät nicht bei Kondensationsgefahr.
13. Obwohl dieses Gerät unter größter Sorgfalt und vor Auslieferung mehrmals überprüft wurde, können trotzdem wie bei jedem anderen elektrischen Gerät auch Probleme auftauchen. Trennen Sie das Gerät im Falle einer Rauchentwicklung, starker Hitzeentwicklung oder jeden anderen unnatürlichen Erscheinung sofort vom Netz.
14. Dieses Gerät ist durch eine Stromquelle wie auf dem Typenschild angegeben zu betreiben. Halten Sie bei Unsicherheiten über die Art Ihrer Stromversorgung in Ihrer Wohnung Rücksprache mit Ihrem Händler oder Ihrer Stromzuliefererfirma.
15. *Die Wandsteckdose muss sich in der Nähe des Geräts befinden und einfach zu erreichen sein.
16. *Steckdosen und Verlängerungsleitungen nicht überlasten. Eine Überlastung kann zu Brandgefahr bzw. Stromschlägen führen.
17. *Geräte der Schutzklasse 1 sind an eine Netzsteckdose mit Schutzleiter anzuschließen.
18. *Geräte der Schutzklasse 2 benötigen keinen Schutzleiteranschluss.
19. Halten Sie Nagetiere vom Gerät fern. Nagetiere lieben es, am Netzkabel zu nagen.
20. *Halten Sie den Netzstecker in der Hand, wenn Sie ihn aus der Netzsteckdose ziehen. Ziehen Sie ihn nicht durch Zerren am Kabel heraus. Das kann zu einem Kurzschluss führen.
21. Vermeiden Sie es, das Gerät auf Oberflächen aufzustellen, die zu Schwingungen oder Stoß neigen.
22. Verwenden Sie einen trockenen, sauberen Lappen für die Reinigung. Benutzen Sie niemals Lösungsmittel oder Flüssigkeiten auf Ölbasis. Benutzen Sie zum Entfernen hartnäckiger Flecken ein feuchtes Tuch mit mildem Reinigungsmittel.
23. Der Hersteller haftet nicht für Schäden oder Verluste durch Fehlfunktion, Zweckentfremdung oder Modifikation des Geräts oder durch Wechseln der Batterien.
24. Unterbrechen Sie die Verbindung nicht während einer Formatierung oder einer Datenübertragung. Bei Unterbrechung drohen Datenverlust und Datenbeschädigung.
25. Wenn das Gerät eine USB-Wiedergabefunktion besitzt, dann stecken Sie den USB-Stick direkt in das Gerät. Verwenden Sie kein USB-Verlängerungskabel, weil die erhöhte Störanfälligkeit zu Datenverlust führen könnte.
26. Das Gerät darf weder Tropf- noch Spritzwasser ausgesetzt werden und es dürfen keine mit Flüssigkeit gefüllten Behälter wie z.B. Vasen auf das Gerät oder in der Nähe des Gerätes gestellt werden.
27. *Um das Gerät vollständig vom Netz zu trennen, muss der Netzstecker des Gerätes vom Stromnetz getrennt werden, wobei die zu trennende Einheit den Netzstecker des Gerätes bezeichnet.
28. Wenn das Gerät über Batterien betrieben wird, dann sind diese vor übermäßiger Wärme wie Sonneneinstrahlung, Feuer oder ähnlichem zu schützen.

29. Bei der Batterieentsorgung sind die Entsorgungsvorschriften einzuhalten.
30. Das Gerät kann nur bei moderaten Temperaturen verwendet werden. Eine Nutzung in extrem kalten oder heißen Umgebungen sollte vermieden werden.
31. Das Typenschild befindet sich an der Unter- oder Rückseite des Gerätes.
32. Dieses Gerät ist nicht zur Benutzung durch Personen (auch Kinder) mit physischen, sensorischen oder mentalen Beeinträchtigungen oder ohne ausreichender Erfahrung vorgesehen, es sei denn, sie werden durch eine verantwortliche Person beaufsichtigt oder wurden in die ordnungsgemäße Bedienung des Gerätes durch eine für ihre Sicherheit verantwortlichen Person eingewiesen.
33. Dieses Produkt ist nur für den nicht-professionellen Gebrauch und nicht für gewerbliche oder industrielle Zwecke bestimmt.
34. Stellen Sie sicher, dass das Gerät in einer stabilen Position aufgestellt ist. Schäden, die durch Verwendung dieses Produkts in einer instabilen Position oder durch Nichtbeachtung der anderen in diesem Handbuch enthaltener Warnungen und Vorwarnung entstehen, werden nicht durch die Garantie abgedeckt.
35. Entfernen Sie niemals das Gehäuse dieses Geräts.
36. Stellen Sie dieses Gerät niemals auf andere elektrische Geräte.
37. Verwenden oder bewahren Sie dieses Produkt nicht an Orten auf, in denen es direkter Sonneneinstrahlung, Hitze, übermäßigem Staub oder Vibration ausgesetzt ist.
38. Ermöglichen Sie Kindern nicht den Zugriff auf Plastiktüten.
39. Benutzen Sie nur vom Hersteller empfohlene Erweiterungen/Zubehörteile.
40. Sprechen Sie alle Eingriffe mit qualifiziertem Fachpersonal ab. Eingriffe werden notwendig, wenn das Gerät in irgendeiner Weise beschädigt wurde, beispielsweise am Netzkabel oder am Netzstecker oder wenn Flüssigkeit in das Gerät gelangt ist bzw. Gegenstände in das Gerät gefallen sind, das Gerät Regen oder Feuchtigkeit ausgesetzt war, es heruntergefallen ist oder nicht ordnungsgemäß funktioniert.
41. *Verwenden Sie weder ein beschädigtes Netzkabel noch einen beschädigten Stecker oder eine lockere Steckdose. Es besteht Brand- und Stromschlaggefahr.
42. Längeres Hören lauter Töne aus einem Musikgerät kann zum zeitweiligen oder permanenten Hörverlust führen.

AUFBAU

- Packen Sie alle Teile aus und entfernen Sie danach die Schutzmaterialien.
- *Schließen Sie das Gerät nicht eher an das Netz an, bevor Sie die Netzspannung überprüft haben und alle anderen notwendigen Verbindungen hergestellt sind.

***Diese Anleitung gilt nur für Produkte, die über ein Netzkabel oder einen Netzadapter verfügen.**

BEDIENELEMENTE

ANSICHT VON VORN

- 1 EIN/AUS-Taste
- 2 QUELLE-Taste
- 3 Montagehaken
- 4 SPEICHERPLATZWahl
AUFWÄRTS/PROGRAMM
- 5 CD-Fach
- 6 Fernbedienungssensor
- 7 Anzeige
- 8 ÜBERSPRINGEN/ABSTIMMEN
▶▶ Taste schnell vorwärts
- 9 LAUTSTÄRKE+-Taste
- 10 ÖFFNEN/SCHLIESSEN
- 11 ZEITSCHALTUHR-Taste
- 12 SPEICHERPLATZWahl
ABWÄRTS/WIEDERHOLEN
- 13 Taste UHRZEIT
EINSTELLEN/SPEICHER
- 14 ANZEIGE-Taste
- 15 WIEDERGABE/PAUSE-Taste ▶■
- 16 KOPPELN/STOPP-Taste ■
- 17 ÜBERSPRINGEN/ABSTIMMEN
◀◀ Taste schnell rückwärts
- 18 LAUTSTÄRKE--Taste

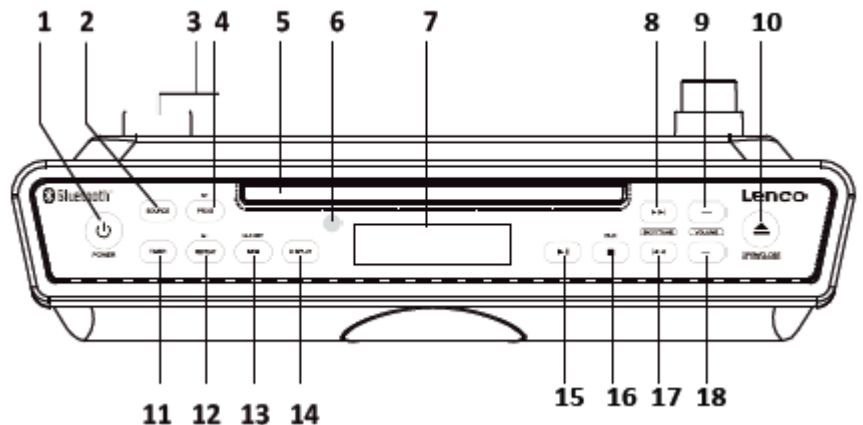

ANSICHT VON DER SEITE

- 19 LINE-Eingangsbuchse

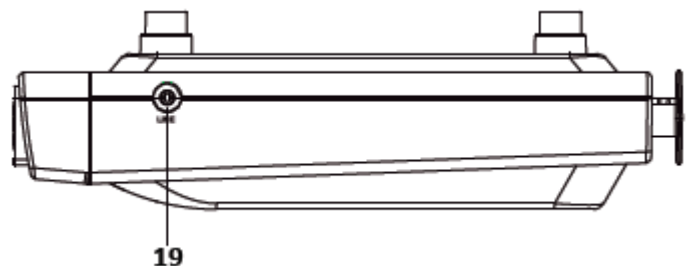

ANSICHT VON HINTEN

- 20 DC-Eingangsbuchse
- 21 FM-Antenne

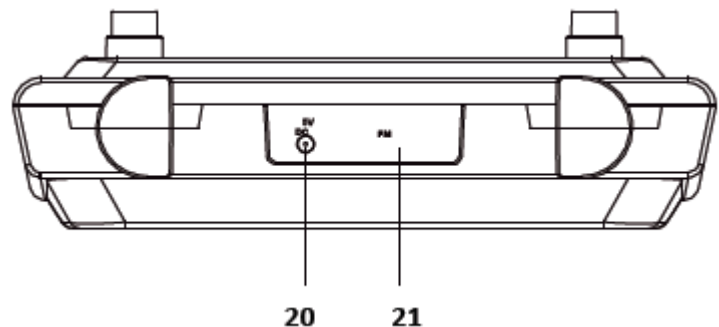

AUFBAU

1. AC-STROMVERSORGUNG

Benutzen Sie nur den mitgelieferten Netzadapter. Stecken Sie den Netzadapter in eine Netzsteckdose und den DC-Stecker in die DC-Buchse auf der Rückseite des Geräts.

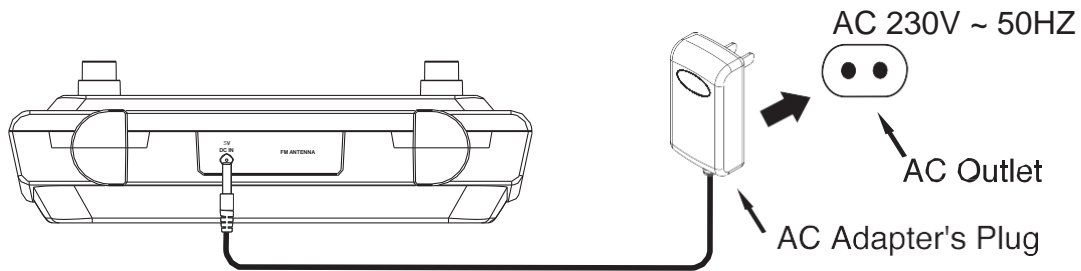

EN	DE
AC 230V ~ 50HZ	AC 230 V, 50 Hz
AC Outlet	Netzsteckdose
AC Adapter's Plug	Netzstecker des Netzadapters

2. Pufferbatterie

Das Gerät benötigt 2 Batterien vom Typ AA (nicht im Lieferumfang enthalten). Die Pufferbatterien sind nur für kurzzeitige Unterbrechungen der Stromversorgung bestimmt. Die Gerätehauptfunktionen stehen bei einem Betrieb nur über die Pufferbatterien nicht zur Verfügung.

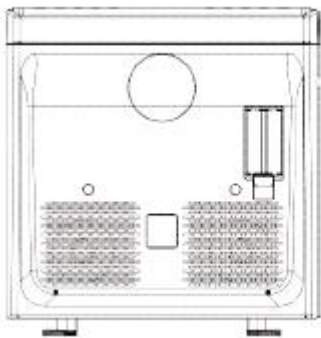

Ansicht von unten

3. Fernbedienung

Die Fernbedienung benötigt ein Lithium-Batterie vom Typ CR2025 (im Lieferumfang enthalten). Alle vorstehend aufgeführten Bedienelemente sind auf der Fernbedienung ebenfalls vorhanden. Die einzelnen Schritte für das Ersetzen der CR2025-Knopfzelle der Fernbedienung finden Sie auf der Rückseite der Fernbedienung.

Warnung:

1. Achten Sie darauf, dass Sie die Batterien ordnungsgemäß einlegen. Polfalsch eingelegte Batterien können das Gerät beschädigen.

2. Verwenden Sie nur Batterien der gleichen Kapazität und des gleichen Typs.
3. Alte und neue Batterien sollten nicht gemischt werden.
4. Verwenden Sie nicht gleichzeitig Alkali-, Standard- (Zink-Kohle-) oder wiederaufladbare (Nickel-Cadmium-) Batterien.
5. Nehmen Sie die Batterien heraus, wenn Sie das Gerät für längere Zeit nicht benutzen.
6. Versuchen Sie nicht, Batterien zu laden, die nicht wiederaufladbar sind. Sie können überhitzen und es können sich Risse bilden.

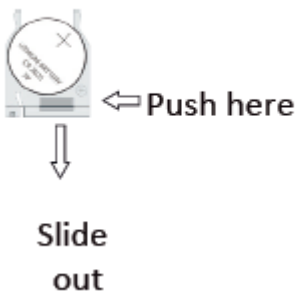
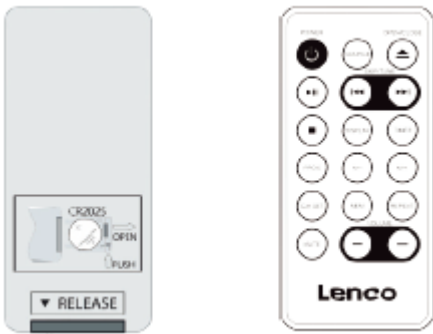

EN	DE
Push here	Hier drücken
Slide out	Herausschieben

UHR

Einstellung der Uhr

1. Halten Sie die Taste „**CLK SET/MEM**“ gedrückt, wenn sich das Gerät im Standby-Modus befindet. Die Stundenstelle auf dem Display beginnt zu blinken.
2. Drücken Sie die Tasten „**SKIP/TUNE** **◀◀** / **▶▶**“, um die Stunde einzustellen.
3. Drücken Sie erneut „**CLK SET/MEM**“, um die Minuten einzustellen. Die Minutenstelle auf dem Display beginnt zu blinken.
4. Drücken Sie die Tasten „**SKIP/TUNE** **◀◀** / **▶▶**“, um die Minuten einzustellen.
5. Drücken Sie die Taste „**CLK SET/MEM**“, um die Zeiteinstellung abzuschließen oder warten Sie, bis die Anzeige nicht mehr blinkt.

ZEITSCHALTUHR

Einstellen der Zeitschaltuhr

1. Drücken Sie die Taste „**TIMER**“. Im Display beginnt die Anzeige **TIMER** (ZEITSTEUERUNG) zu blinken.
2. Drücken Sie die Taste „**TIMER**“, um die Zeitschaltuhr in 10-Minuten-Schritten einzustellen.

3. Drücken Sie die Taste „**SKIP/TUNE** **⏮** / **⏭**“, um die Zeitschaltuhr in 1-Minuten-Schritten einzustellen.
4. Warten Sie dann solange, bis die Anzeige nicht mehr blinkt.
5. Wenn die eingestellte Zeit abgelaufen ist, ertönt vom Gerät aus ein Alarm.

Deaktivierung der Zeitschaltuhr

Drücken Sie die Taste „**POWER**“ oder „**TIMER**“, um den Alarm stummzuschalten, wenn dieser ertönt.

Drücken Sie die Taste „**TIMER**“ solange, bis im Display „000“ angezeigt wird und das Symbol der Zeitschaltuhr nicht mehr angezeigt wird, wenn Sie die Zeitschaltuhr abbrechen möchten, bevor der Alarm ertönt.

CD-BEDIENUNG

1. Schalten Sie das Gerät ein und drücken Sie dann die Taste „**SOURCE**“, um in den CD-Modus zu wechseln.
2. Drücken Sie die Taste „**OPEN/CLOSE**“, um das CD-Fach zu öffnen.
3. Legen Sie eine CD mit der bedruckten Seite nach oben ein.
4. Drücken Sie die Taste „**OPEN/CLOSE**“ erneut, um das CD-Fach zu schließen. Die Wiedergabe der CD beginnt automatisch.
5. Drücken Sie die Taste „**PLAY/PAUSE**“, um die Wiedergabe zu unterbrechen. Drücken Sie diese Taste erneut, um die Wiedergabe fortzusetzen.
6. Drücken Sie die Tasten „**SKIP/TUNE** **⏮** / **⏭**“, um einen Titel auszuwählen.
7. Drücken Sie die Taste „**STOP** **■**“, um den Wiedergabemodus zu beenden.

Programmierung einer CD

1. Drücken Sie die Taste „**STOP** **■**“, um die CD während der Wiedergabe zu stoppen.
2. Drücken Sie die Taste „**PROG**“.
3. Auf dem Display beginnt „Prog“ (Programm) zu blinken.
4. Drücken Sie die Tasten „**SKIP/TUNE** **⏮** / **⏭**“, um einen Titel auszuwählen.
5. Drücken Sie die Taste **PROG**, um den ausgewählten Titel im Programm zu speichern.
6. Wiederholen Sie die Schritte 4 und 5, um bis zu 20 Titel zu programmieren.
7. Wenn Sie Ihre Programmierung beendet haben, dann drücken Sie die Taste „**PLAY/PAUSE**“, um mit der Wiedergabe der programmierten Titelabfolge zu beginnen.

Wiederholfunktion

Wiederholung eines Titels auf einer Musik-CD

1. Drücken Sie während der CD-Wiedergabe die Tasten „**SKIP/TUNE** **⏮** / **⏭**“, um den Titel auszuwählen, den Sie wiederholt wiedergeben lassen möchten.
2. Drücken Sie die Taste „**REPEAT**“ solange, bis im Display die Anzeige „**↻ 1**“ angezeigt wird. Das Gerät gibt den ausgewählten Titel wiederholt wieder.
3. Drücken Sie mehrmals die Taste „**REPEAT**“ solange, bis die Anzeige „**↻ 1**“ oder „**↻ ALL**“ (ALLE) im Display nicht mehr angezeigt wird, um die Einstellung aufzuheben.

Wiederholung der gesamten CD

1. Drücken Sie während der CD-Wiedergabe mehrmals die Taste „**REPEAT**“ solange, bis im Display die Anzeige „**↻ ALL**“ (ALLE) erscheint. Das Gerät gibt alle Titel der CD wiederholt wieder.

2. Drücken Sie mehrmals die Taste „**REPEAT**“ solange, bis die Anzeige „**↻ 1**“ oder „**↻ ALL**“ (ALLE) im Display nicht mehr angezeigt wird, um die Einstellung aufzuheben.

RADIO

Versuchen Sie eine Ausrichtungs- oder Längenänderung der FM-Drahtantenne, um den besten FM-Radioempfang zu erhalten.



1. Schalten Sie das Gerät ein und drücken Sie dann die Taste „**SOURCE**“, um in den FM-Radiomodus zu wechseln.
2. Drücken Sie die Tasten „**SKIP/TUNE** **⏮** / **⏭**“, um das Radio in 50-kHz-Schritten manuell abzustimmen.
3. Halten Sie die Tasten „**SKIP/TUNE** **⏮** / **⏭**“ gedrückt, um nach verfügbaren Radiosendern zu scannen.

Speichern eines Radiosendern auf und Wiedergabe eines Radiosenders von einem Speicherplatz

1. Drücken Sie die Tasten „**SKIP/TUNE** **⏮** / **⏭**“, um am Radio den gewünschten FM-Radiosender manuell einzustellen.
2. Drücken Sie die Taste „**CLK SET/MEM**“. Die Speicherplatznummer (P01) erscheint auf dem Display.
3. Drücken Sie die Tasten „**M+ / M-**“, um die gewünschte Speicherplatznummer (P01 – P20) auszuwählen.
4. Drücken Sie die Taste „**CLK SET/MEM**“, um den aktuellen FM-Radiosender auf dem ausgewählten Speicherplatz zu speichern.
5. Wiederholen Sie die Schritte 1 – 4, um weitere Radiosender abzuspeichern.
6. Drücken Sie die Tasten „**M+ / M-**“, um zwischen den abgespeicherten Radiosendern umzuschalten.

BLUETOOTH-FUNKTION

Kopplung mit einem Gerät und Audiowiedergabe

1. Schalten Sie das Gerät ein und drücken Sie dann die Taste „**SOURCE**“, um in den Bluetooth-Modus zu wechseln. Das Bluetooth-Symbol  erscheint im Display.
2. Halten Sie die Taste „**PLAY/PAUSE**“ gedrückt, um die Kopplung zu beginnen. Das -Symbol beginnt auf dem Display schnell zu blinken.
3. Aktivieren Sie nun den Bluetooth-Modus Ihres Bluetooth-Geräts und starten Sie die Suche nach Bluetooth-Geräten. Wählen Sie in der Liste gefundener Geräte „Lenco KCR-150“ aus, um eine Verbindung mit diesem Gerät herzustellen. Wenn Ihr Gerät zum Verbinden ein Passwort anfordert, dann geben Sie „0000“ ein.
4. Wenn das Gerät erfolgreich verbunden wurde, dann wird das Symbol  auf dem Display nicht blinkend angezeigt und ein akustischer Glockenklang ertönt aus dem Lautsprecher.
5. Verwenden Sie die Steuerung des verbundenen Geräts, um einen Audiotitel auszuwählen, die Wiedergabe zu starten, die Wiedergabe zu pausieren usw.



Nach dem erstmaligen Koppeln bleibt das Gerät solange gekoppelt, bis Sie manuell die Verbindung trennen oder sich das Gerät außerhalb der Reichweite befindet.

AUX-IN-FUNKTION

Hierfür benötigen Sie ein 3,5-mm-Audiokabel (nicht im Lieferumfang enthalten).

1. Schließen Sie das 3,5-mm-Audiokabel am Eingang „LINE IN“ auf der rechten Geräteseite sowie am Audioausgang des Audiogeräts an.
2. Schalten Sie das Gerät ein und drücken Sie dann die Taste „**SOURCE**“, um in den Modus LINE IN zu wechseln.
3. Verwenden Sie die Steuerung des verbundenen Geräts, um die Wiedergabe zu starten.

TECHNISCHE SPEZIFIKATIONEN

Stromversorgung	: Benutzen Sie nur den mitgelieferten Netzadapter
Netzbuchse	: 100 – 240 V~, 50/60 Hz
Ausgangsleistung	: 5 V  /1,2 A  
Pufferbatterie	: 2 x 1,5-V-Batterie vom Typ AA (nicht im Lieferumfang enthalten)
FM-Bereich	: 87,5 – 108 MHz
Bluetooth-Version	: Version 4.2
Betriebstemperatur	: -5 °C – +55 °C
Leistungsaufnahme	12 W
Lautsprecherausgangsleistung	2 x 3 W RMS
Batterie der Fernbedienung (im Lieferumfang enthalten)	1 x CR2025
Geräteabmessungen (L x T x H)	275 x 288 x 75 mm
Gesamtgewicht	1,2 kg

Daten des Netzadapters

Netzteil

- Hersteller: Jie Dong Electronic Factory
- Modellnummer: JDA0501200DM2
- Adaptertyp: Externes Steckernetzteil
- Verwenden Sie nur die im Handbuch angegebene Stromversorgung

GARANTIE

Lenco bietet Leistungen und Garantien im Einklang mit Europäischem Recht. Im Falle von Reparaturen (sowohl während als auch nach Ablauf der Garantiezeit) sollten Sie deshalb Ihren Einzelhändler kontaktieren.

Wichtiger Hinweis: Es ist nicht möglich, Geräte für Reparaturen direkt an Lenco zu schicken.

Wichtiger Hinweis: Falls dieses Gerät von einem nicht autorisierten Kundendienst geöffnet oder darauf zugegriffen wird, erlischt die Garantie.

Dieses Gerät ist nicht für professionelle Zwecke geeignet. Falls das Gerät für professionelle Zwecke eingesetzt wird, erlöschen alle Garantieverpflichtungen seitens des Herstellers.

HAFTUNGSAUSSCHLUSS

Aktualisierungen der Firmware und/oder Hardware-Komponenten werden regelmäßig durchgeführt. Daher können einige der Anweisungen, Spezifikationen und Abbildungen in dieser Dokumentation von Ihrer individuellen Situation abweichen. Alle in diesem Handbuch beschriebenen Elemente dienen nur zur Illustration und treffen auf Ihre individuelle Situation möglicherweise nicht zu. Aus der in diesem Handbuch getätigten Beschreibung können keine Rechtsansprüche oder Leistungsanforderungen geltend gemacht werden.

ENTSORGUNG DES ALTGERÄTS



Dieses Symbol zeigt an, dass das entsprechende Produkt oder dessen Akku/Batterie in Europa nicht mit dem normalen Hausmüll entsorgt werden darf. Um die ordnungsgemäße Abfallbehandlung des Produkts und dessen Akku/Batterie zu gewährleisten, müssen diese im Einklang mit allen anwendbaren örtlichen Vorschriften zur Entsorgung von Elektrogeräten und Akkus/Batterien entsorgt werden. Dabei helfen Sie, natürliche Ressourcen zu schonen und Umweltschutzstandards zur Verwertung und Entsorgung von Altgeräten aufrecht zu halten (Waste Electrical and Electronic Equipment Directive).

SERVICE

Besuchen Sie bitte für weitere Informationen und unseren Kundendienst unsere Homepage www.lenco.com

Lenco Benelux BV, Thermiekstraat 1a, 6361 HB Nuth, The Netherlands.

ATTENTION :

L'utilisation de commandes ou de réglages ou l'exécution de procédures autres que ceux spécifiés dans ce manuel peut entraîner une exposition à des rayonnements dangereux.

Cet appareil ne doit pas être réglé ou réparé par quiconque d'autre que du personnel qualifié.

PRÉCAUTIONS AVANT UTILISATION**GARDEZ CES INSTRUCTIONS À L'ESPRIT :**

1. N'utilisez pas cet appareil près de l'eau.
2. Nettoyez-le uniquement avec un chiffon doux légèrement humide.
3. Ne couvrez pas et n'obtenez pas les ouvertures de ventilation. Lorsque vous placez l'appareil sur une étagère, laissez 5 cm (2") d'espace libre tout autour de l'appareil.
4. Installez-le conformément au mode d'emploi fourni.
5. *Ne marchez pas sur l'adaptateur secteur ou ne le coincez pas. Faites très attention, en particulier près des fiches et du point de sortie du câble. Ne placez pas d'objets lourds sur l'adaptateur secteur, car ils pourraient l'endommager. Gardez l'appareil hors de portée des enfants ! Ils pourraient se blesser gravement s'ils jouent avec le câble d'alimentation.
6. *Débranchez cet appareil pendant les orages ou lorsqu'il n'est pas utilisé pendant une longue durée.
7. Gardez l'appareil à l'écart des sources de chaleur telles que des radiateurs, chauffages, fours, bougies et autres produits générant de la chaleur ou une flamme nue.
8. Évitez d'utiliser l'appareil à proximité de champs magnétiques puissants.
9. Des décharges électrostatiques peuvent perturber le fonctionnement normal de cet appareil. Quand cela se produit, il suffit de réinitialiser et de redémarrer l'appareil en suivant le mode d'emploi. Pendant le transfert de fichiers, manipulez l'appareil avec précaution et faites-le fonctionner dans un environnement sans électricité statique.
10. Mise en garde ! N'introduisez jamais un objet dans l'appareil par les ouvertures et les fentes de ventilation. Étant donné que des tensions élevées sont présentes à l'intérieur du produit, l'insertion d'un objet peut entraîner une électrocution et/ou court-circuiter les composants internes. Pour les mêmes raisons, ne versez pas de l'eau ou un liquide sur le produit.
11. Ne l'utilisez pas dans des endroits humides tels qu'une salle de bain, une cuisine pleine de vapeur ou à proximité d'une piscine.
12. N'utilisez pas cet appareil lorsque de la condensation est possible.
13. Bien que ce dispositif soit fabriqué avec le plus grand soin et contrôlé à plusieurs reprises avant de quitter l'usine, il est toujours possible que des problèmes se produisent, comme avec tous les appareils électriques. Si l'appareil émet de la fumée ou s'il y a une accumulation de chaleur excessive ou un phénomène inattendu, débranchez immédiatement la fiche d'alimentation du secteur.
14. Cet appareil doit fonctionner avec la source d'alimentation indiquée sur la plaque signalétique. Si vous n'êtes pas sûr du type d'alimentation utilisé chez vous, consultez votre revendeur ou le fournisseur d'électricité local.
15. *La prise secteur doit être installée près de l'appareil et doit être facilement accessible.
16. *Ne surchargez pas les prises de courant ou les rallonges. Une surcharge peut entraîner un incendie ou une électrocution.
17. *Les appareils à la norme de construction de classe 1 doivent être branchés à une prise de courant disposant d'une connexion protectrice à la terre.
18. Les appareils à la norme de construction de classe 2 ne nécessitent pas de connexion à la terre.
19. Tenez-le à l'abri des rongeurs. Les rongeurs adorent mordre les cordons d'alimentation.
20. *Tirez toujours sur la fiche pour débrancher le cordon de la prise secteur. Ne tirez pas sur le cordon d'alimentation. Cela pourrait provoquer un court-circuit.
21. Évitez de placer l'appareil sur des surfaces sujettes aux vibrations ou aux chocs.
22. Pour nettoyer l'appareil, servez-vous d'un chiffon doux et sec. N'utilisez pas de solvant ni d'autre liquide à base de pétrole. Pour enlever les taches importantes, vous pouvez vous servir d'un chiffon humide imbibé d'une solution de détergent diluée.
23. Le fournisseur n'est pas responsable des dommages ou pertes de données causés par un dysfonctionnement, une utilisation abusive, une modification de l'appareil ou un remplacement de la batterie.
24. N'interrompez pas la connexion lorsque l'appareil formate ou transfère des fichiers. Sinon, les données pourraient être endommagées ou perdues.
25. Si l'appareil a une fonction de lecture USB, il faut brancher la clé USB directement sur l'appareil. N'utilisez pas de rallonge USB, car cela peut causer des interférences provoquant une perte de données.
26. L'appareil ne doit pas être exposé à des écoulements ou des éclaboussures et aucun objet contenant un liquide, tel qu'un vase, ne doit être posé sur ou près de l'appareil.
27. *Pour que l'alimentation soit parfaitement déconnectée, la fiche d'alimentation de l'appareil doit être débranchée de la prise secteur.
28. Si l'appareil a la possibilité de fonctionner sur batterie, n'exposez pas la batterie à une chaleur extrême telle que les rayons du soleil, le feu ou toute autre chaleur.
29. Veuillez considérer les questions environnementales lors de la mise au rebut des piles.

30. L'appareil doit être utilisé uniquement dans des conditions climatiques modérées, évitez un environnement extrêmement froid ou chaud.
31. La plaque signalétique se situe en dessous ou à l'arrière de l'appareil.
32. Cet appareil n'est pas destiné à être utilisé par des personnes (enfants compris) souffrant de handicaps physiques, sensoriels ou mentaux, ou manquant d'expérience et de connaissances, sauf si elles sont sous surveillance ou ont reçu des instructions sur l'utilisation correcte de l'appareil par la personne qui est responsable de leur sécurité.
33. Ce produit est réservé à un usage non professionnel, et non pas à un usage commercial ni industriel.
34. Vérifiez que l'appareil est en position stable. La garantie ne couvre pas les dégâts occasionnés par l'utilisation de cet appareil en position instable ou par la non-observation de tout autre avertissement ou précaution contenus dans ce mode d'emploi.
35. Ne retirez jamais le boîtier de l'appareil.
36. Ne placez jamais cet appareil sur un autre appareil électrique.
37. N'utilisez et ne rangez pas ce produit dans un endroit ensoleillé, chaud, très poussiéreux ou soumis à des vibrations excessives.
38. Ne laissez pas les sacs en plastique à la portée des enfants.
39. Utilisez uniquement les accessoires recommandés par le fabricant.
40. Confiez l'entretien et les réparations à un personnel qualifié. Une réparation est nécessaire lorsque l'appareil a été endommagé de quelque façon que ce soit, par exemple lorsque le cordon d'alimentation ou la prise sont endommagés, lorsqu'un liquide a été renversé ou des objets ont été introduits dans l'appareil, lorsque l'appareil a été exposé à la pluie ou à l'humidité, lorsqu'il ne fonctionne pas correctement ou lorsque l'appareil est tombé.
41. *N'utilisez pas un cordon ou une fiche d'alimentation endommagé ni une prise desserrée. Vous risqueriez de causer un incendie ou une décharge électrique.
42. Une exposition prolongée aux sons puissants des lecteurs personnels de musique peut entraîner une perte temporaire ou définitive de l'ouïe.

INSTALLATION

- Déballer toutes les pièces et enlever le matériau de protection.
- *Ne connectez pas l'appareil au secteur avant d'avoir vérifié la tension du secteur et avant que toutes les autres connexions n'aient été effectuées.

***Ces instructions s'appliquent uniquement aux produits utilisant un câble d'alimentation ou un adaptateur secteur.**

EMPLACEMENT DES BOUTONS

VUE DE FACE

- 1 Bouton MARCHÉ/ARRÊT
- 2 Bouton SOURCE
- 3 Cheville de montage
- 4 M+/PROG.
- 5 Tiroir CD
- 6 Capteur de la télécommande
- 7 Affichage
- 8 Bouton Avance rapide ►► SAUT/SYNTONISATION
- 9 Bouton VOLUME+
- 10 OUVERTURE/FERMETURE
- 11 Touche MINUTERIE
- 12 M-/REPEAT
- 13 Touche RÉGLAGE D'HORLOGE / MÉMOIRE
- 14 Touche AFFICHAGE
- 15 Touche LECTURE/PAUSE ►■
- 16 Touche APPAIRAGE/ARRÊT ■
- 17 Touche retour rapide ◀◀ SAUT/SYNTONISATION
- 18 Touche VOLUME-

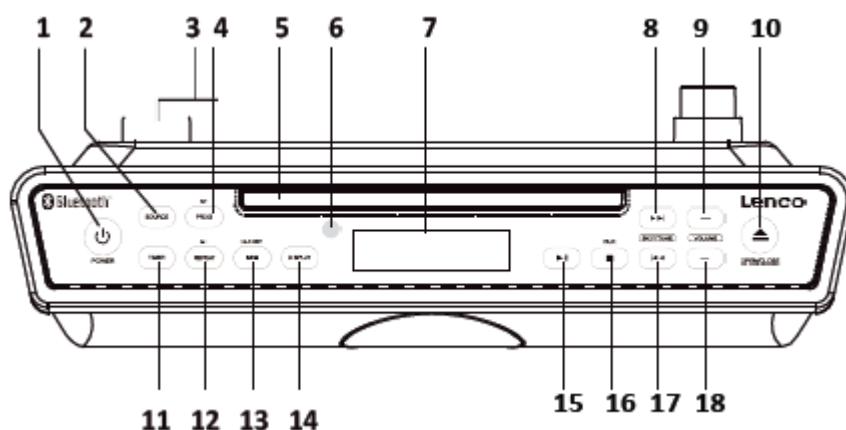

VUE DE CÔTÉ

- 19 Prise d'entrée ligne

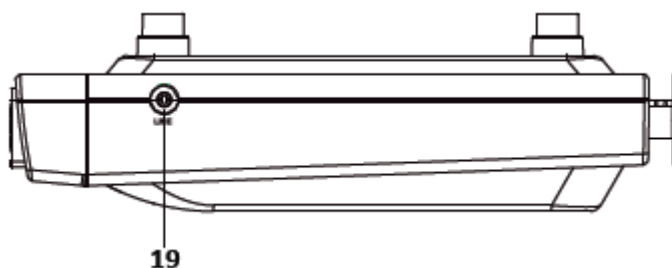

VUE DE DERRIÈRE

- 20 Prise d'entrée CC
- 21 Antenne FM

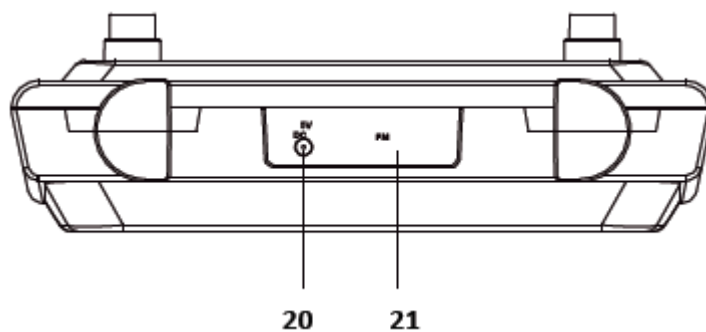

INSTALLATION

1. ALIMENTATION CA

Utilisez uniquement l'adaptateur secteur fourni. Branchez l'adaptateur dans une prise murale standard et la fiche secteur dans la prise secteur à l'arrière de l'appareil.

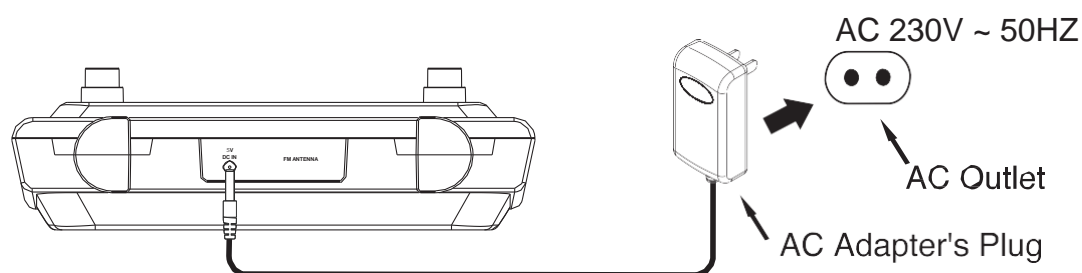

EN	FR
AC 230V ~ 50HZ	230 Vca ~, 50 Hz
AC Outlet	Prise secteur
AC Adapter's Plug	Fiche de l'adaptateur secteur

2. Piles de secours

L'appareil nécessite 2 piles AA (non fournies). Les piles de secours sont conçues uniquement pour les pannes de courant de courte durée.

Les fonctions principales de l'appareil ne peuvent pas fonctionner uniquement avec les piles de secours.

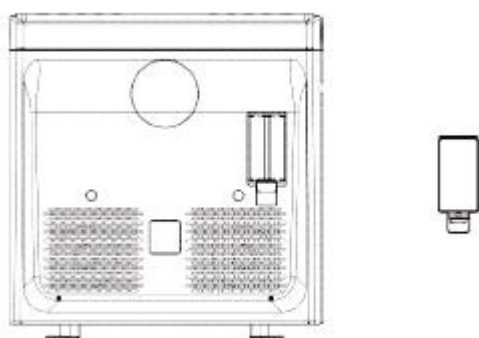

Vue de dessous

3. Télécommande

La télécommande nécessite une pile au lithium CR2025 (fournie). Toutes les commandes ci-dessus sont dupliquées sur la télécommande de l'appareil.

La procédure de remplacement de la pile CR2025 de la télécommande est également détaillée à l'arrière de la télécommande.

Avvertissement :

1. Assurez-vous que les piles sont correctement installées. Une polarité incorrecte peut endommager l'appareil.

- Utilisez uniquement des piles de même taille et de même type.
- Ne mélangez pas les piles neuves et usagées.
- Ne mélangez pas les piles alcalines, standard (carbone zinc) ou rechargeables (nickel cadmium).
- Si l'appareil ne doit pas être utilisé pendant une période prolongée, retirez les piles.
- N'essayez pas de recharger des piles qui ne sont pas destinées à être rechargées. Elles peuvent surchauffer et éclater.

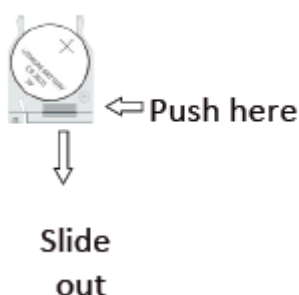
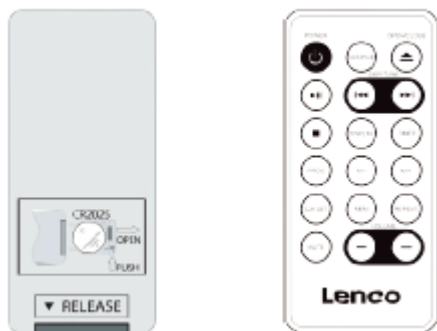

EN	FR
Push here	Poussez ici
Slide out	Faites glisser pour la sortir

HORLOGE

Réglage de l'horloge

- Lorsque l'appareil est en veille, maintenez enfoncée la touche « **CLK SET/MEM** ». L'heure commence à clignoter à l'écran.
- Appuyez sur les touches « **SKIP/TUNE** **◀◀ / ▶▶** » pour régler l'heure.
- Appuyez à nouveau sur la touche « **CLK SET/MEM** » pour régler les minutes. Les minutes commencent à clignoter à l'écran.
- Appuyez sur les touches « **SKIP/TUNE** **◀◀ / ▶▶** » pour régler les minutes.
- Appuyez sur la touche « **CLK SET/MEM** » pour terminer le réglage de l'heure ou attendez que l'affichage s'arrête.

MINUTERIE

Réglage de la minuterie

- Appuyez sur la touche « **TIMER** ». Le témoin de la minuterie clignote à l'écran.
- Appuyez sur la touche « **TIMER** » pour régler la minuterie par incréments de 10 minutes.
- Appuyez sur les touches « **SKIP/TUNE** **◀◀ / ▶▶** » pour régler la minuterie par incréments de 1 minute.



4. Attendez que l'affichage arrête de clignoter
5. Une fois le délai défini écoulé, l'appareil fait retentir une alarme.

Désactivation de la minuterie



Pour annuler l'alarme après son déclenchement, appuyez sur la touche « **POWER** » ou « **TIMER** ».

Pour annuler la minuterie avant que l'alarme ne sonne, appuyez sur la touche « **TIMER** » jusqu'à ce que l'écran affiche « 000 » et que le témoin de la minuterie ne soit plus allumé.

UTILISATION D'UN CD





1. Allumez l'appareil et appuyez sur la touche « **SOURCE** » pour passer en mode CD.
2. Appuyez sur la touche « **OPEN/CLOSE** » pour ouvrir le plateau du CD.
3. Placez un CD sur le plateau avec l'étiquette tournée vers le haut.
4. Appuyez à nouveau sur la touche « **OPEN/CLOSE** » pour refermer le plateau du CD. La lecture du CD commence automatiquement.
5. Appuyez sur la touche « **PLAY/PAUSE** » pour interrompre la lecture. Appuyez à nouveau sur la touche pour reprendre la lecture.
6. Appuyez sur les touches « **SKIP/TUNE**  /  » pour sélectionner une piste.
7. Appuyez sur la touche « **STOP**  » pour arrêter la lecture.

Programmation d'un CD



1. Appuyez sur la touche « **STOP**  » pour arrêter le CD pendant la lecture.
2. Appuyez sur la touche « **PROG** ».
3. « Prog » commence à clignoter à l'écran.
4. Appuyez sur les touches « **SKIP/TUNE**  /  » pour sélectionner une piste.
5. Appuyez sur la touche **PROG** pour enregistrer la piste sélectionnée dans le programme.
6. Répétez les étapes 4 et 5 pour programmer jusqu'à 20 pistes.
7. Si vous êtes prêt, appuyez sur la touche « **PLAY/PAUSE** » pour lancer la lecture des titres programmés.

Fonction de répétition

Répéter une piste sur un CD de musique





1. Pendant la lecture du CD, appuyez sur les touches « **SKIP/TUNE**  /  » pour sélectionner la piste que vous souhaitez répéter.
2. Appuyez sur la touche « **REPEAT** » jusqu'à ce que le témoin «  1 » s'affiche à l'écran. L'appareil lit la piste sélectionnée répétitivement.
3. Pour annuler le réglage, appuyez à plusieurs reprises sur la touche « **REPEAT** » jusqu'à ce que les témoins «  1 » ou «  ALL » (TOUT) disparaissent.

Répéter tout le disque



1. Pendant la lecture d'un CD, appuyez à plusieurs reprises sur la touche « **REPEAT** » jusqu'à ce que le témoin «  ALL » (TOUT) s'affiche. L'appareil lit toutes les pistes du disque répétitivement.
2. Pour annuler le réglage, appuyez à plusieurs reprises sur la touche « **REPEAT** » jusqu'à ce que les témoins «  1 » ou «  ALL » (TOUT) disparaissent.

RADIO

Pour obtenir la meilleure réception radio FM, essayez de modifier la position/longueur de l'antenne FM filaire.



1. Allumez l'appareil et appuyez sur la touche « **SOURCE** » pour passer en mode radio FM.
2. Appuyez sur les touches « **SKIP/TUNE**  /  » pour syntoniser la radio manuellement par incréments de 50 kHz.
3. Maintenez enfoncées les touches « **SKIP/TUNE**  /  » pour rechercher les stations disponibles.

Enregistrement et écoute d'une station préréglée

1. Appuyez sur les touches « **SKIP/TUNE**  /  » pour syntoniser la radio FM à la station souhaitée.
2. Appuyez sur la touche « **CLK SET/MEM** ». Le numéro préréglé (P01) s'affiche.
3. Appuyez sur les touches « **M+/M-** » pour régler le numéro de préréglage souhaité (P01-P20).
4. Appuyez sur la touche « **CLK SET/MEM** » pour enregistrer la station de radio FM actuelle dans le préréglage sélectionné.
5. Répétez les étapes 1 à 4 pour programmer d'autres stations de radio.
6. Appuyez sur les touches « **M+/M-** » pour faire défiler les stations de radio enregistrées.

FONCTION BLUETOOTH

Appairage avec un dispositif et lecture audio

1. Allumez l'appareil et appuyez sur la touche « **SOURCE** » pour passer en mode BLUETOOTH. Le témoin Bluetooth  s'allume.
2. Maintenez enfoncée la touche « **PLAY/PAUSE** » pour commencer l'appairage. Le témoin  commence à clignoter à l'écran.
3. Démarrez le mode Bluetooth sur votre dispositif Bluetooth et lancez la recherche. Sélectionnez « Lenco KCR-150 » dans votre réglage pour l'appairer. Si votre appareil demande un mot de passe, entrez le mot de passe par défaut « 0000 ».
4. Une fois les appareils appairés, le témoin  cesse de clignoter à l'écran et le haut-parleur émet un signal sonore.
5. Utilisez les commandes du dispositif connecté pour sélectionner une piste audio, démarrer la lecture, mettre une pause, etc.



Après l'appairage initial, l'appareil restera appairé sauf si vous coupez manuellement la connexion ou si les dispositifs sont hors de portée.

FONCTION D'ENTRÉE AUXILIAIRE

Vous avez besoin d'un câble audio de 3,5 mm (non fourni).

1. Connectez un câble audio de 3,5 mm à l'entrée « **LINE IN** » située à droite de l'appareil et à la sortie audio d'un dispositif audio.
2. Allumez l'appareil et appuyez sur la touche « **SOURCE** » pour passer en mode ENTRÉE LIGNE.
3. Utilisez les commandes de l'appareil connecté pour lancer la lecture.

CARACTÉRISTIQUES TECHNIQUES

Alimentation électrique	: Utilisez uniquement l'adaptateur électrique fourni.
Entrée d'alimentation	: 100-240 V~50/60 Hz
Puissance de sortie	: 5 V  1,2 A 
Piles de secours	: 2 piles de type AA UM-3 de 1,5 VCC(non fournies)
Plage FM	: 87,5 – 108 MHz
Version Bluetooth	: Version 4.2
Température de fonctionnement	: de -5 à +55 °C
Puissance absorbée	12 W
Puissance de sortie des enceintes	2 x 3W RMS
Pile de télécommande (incluse)	CR2025 x 1 u
Dimensions de l'appareil (L x P x H)	275 x 288 x 75 mm
Poids total	1,2 kg

Informations concernant l'adaptateur d'alimentation

Adaptateur de puissance

- Fabricant : Jie Dong Electronic Factory
- Numéro du modèle : JDA0501200DM2
- Type d'adaptateur : Adaptateur externe AC
- Utilisez uniquement l'alimentation électrique indiquée dans le mode d'emploi

GARANTIE

Lenco propose un service et une garantie conformément à la législation européenne, ce qui signifie qu'en cas de besoin de réparation (aussi bien pendant et après la période de garantie), vous pouvez contacter votre revendeur le plus proche.

Remarque importante : Il n'est pas possible de renvoyer l'appareil pour réparation directement à Lenco.

Remarque importante : Si l'appareil est ouvert ou modifié de quelque manière que ce soit par un réparateur non agréé, la garantie serait caduque.

Cet appareil ne convient pas à une utilisation professionnelle. En cas d'utilisation professionnelle, les obligations de garantie du fabricant seront annulées.

CLAUSE DE NON-RESPONSABILITÉ

Des mises à jour du logiciel et/ou des composants informatiques sont régulièrement effectuées. Il se peut donc que certaines instructions, caractéristiques et images présentes dans ce document diffèrent légèrement de votre configuration spécifique. Tous les articles décrits dans ce guide sont fournis uniquement à des fins d'illustration et peuvent ne pas s'appliquer à une configuration spécifique. Aucun droit légal ne peut être obtenu depuis les informations contenues dans ce manuel.

MISE AU REBUT DE L'APPAREIL USAGÉ



Ce symbole indique que le produit électrique concerné ainsi que les piles ne doivent pas être jetés avec les autres déchets ménagers en Europe. Pour garantir un traitement correct des piles et de l'appareil usagés, veuillez les mettre au rebut conformément aux réglementations locales en vigueur relatives aux appareils électriques et autres piles. En agissant de la sorte, vous contribuerez à la préservation des ressources naturelles et à l'amélioration des niveaux de protection environnementale concernant le traitement et la destruction des déchets électriques (directive sur les déchets des équipements électriques et électroniques).

SERVICE APRÈS-VENTE

Pour en savoir plus et obtenir de l'assistance, visitez www.lenco.com

Lenco Benelux BV, Thermiekstraat 1a, 6361 HB, Nuth, Pays-Bas.

PRECAUCIÓN:

El uso de los controles o ajustes o el funcionamiento de los procedimientos excepto a aquellos especificados aquí pueden provocar una exposición peligrosa a la radiación.

Esta unidad no debe ajustarse o repararse por ninguna persona salvo personal de servicio cualificado.

PRECAUCIONES PREVIAS AL USO**TENGA ESTAS INSTRUCCIONES EN MENTE:**

1. No use este dispositivo cerca del agua.
2. Límpielo únicamente con un paño ligeramente humedecido.
3. No cubra o bloquee ninguna apertura de ventilación. Cuando coloque el dispositivo en una estantería, deje 5 cm (2") de espacio libre alrededor de todo el dispositivo.
4. Instálelo conforme al manual de usuario que se adjunta.
5. *No pise o pince el adaptador de alimentación. Tenga mucho cuidado, en especial cerca de las tomas y el punto de salida del cable. No coloque objetos pesados en el adaptador de alimentación, ya que pueden dañarlo. ¡Mantenga el dispositivo fuera del alcance de los niños! Si juegan con el cable de alimentación, puede sufrir lesiones graves.
6. *Desconecte el dispositivo durante tormentas eléctricas o cuando no vaya a usarse durante periodos prolongados de tiempo.
7. Mantenga el aparato alejado de fuentes de calor, como radiadores, calentadores, estufas, velas u otros productos que generen calor o llama viva.
8. Evite usar el dispositivo cerca de campos magnéticos fuertes.
9. Una descarga electrostática puede entorpecer el uso normal de este dispositivo. En tal caso, simplemente reinicielo siguiendo el manual de instrucciones. Durante la transmisión de archivos, por favor manéjelo con cuidado opérelolo en un entorno libre de electricidad estática.
10. ¡Advertencia! Nunca inserte un objeto en el producto a través de las ventilaciones o aperturas. Alto voltaje fluye a través del producto e insertar un objeto puede provocar una descarga eléctrica y/o un cortocircuito de sus componentes internos. Por el mismo motivo, no derrame agua o líquidos en el producto.
11. No lo utilice en zonas húmedas, como cuartos de baño, cocinas en las que se forme vapor ni cerca de piscinas.
12. No use este dispositivo cuando se pueda producir condensación.
13. Aunque este dispositivo está fabricado con el máximo cuidado y comprobado varias veces antes de salir de fábrica, todavía es posible que se puedan producir problemas, al igual que con todos los aparatos eléctricos. Si observa la aparición de humo, una acumulación excesiva de calor o cualquier otro fenómeno inesperado, deberá desconectar inmediatamente el enchufe de la toma de corriente.
14. Este dispositivo debe funcionar con una fuente de alimentación que se especifica en la etiqueta de especificaciones. Si no está seguro del tipo de alimentación que se usa en su hogar, consulte con el distribuidor o una compañía eléctrica local.
15. *La salida de la toma debe instalarse cerca del equipo y debe ser fácilmente accesible.
16. *No sobrecargue las tomas CA o los cables de extensión. La sobrecarga puede provocar un incendio o una descarga eléctrica.
17. *Los dispositivos con construcción Clase 1 deben estar conectados a una toma de corriente con una conexión a tierra protegida.
18. *Los dispositivos con construcción Clase 2 no requieren una conexión a tierra.
19. Manténgalo alejado de los roedores. Los roedores disfrutan mordiendo cables de alimentación.
20. *Sujete siempre el enchufe cuando los extraiga de la toma de corriente. No tire del cable de alimentación. Esto puede provocar un cortocircuito.
21. Evite colocar la unidad sobre superficies sometidas a vibraciones o impactos.
22. Para limpiar el dispositivo use un paño seco y suave. No utilice líquidos disolventes ni con base de petróleo. Para eliminar manchas difíciles, puede usar un paño húmedo con detergente diluido.
23. El proveedor no asume ninguna responsabilidad por daños o datos perdidos provocados por un funcionamiento incorrecto, uso incorrecto, modificación del dispositivo o sustitución de la batería.
24. No interrumpa la conexión cuando el dispositivo esté formateando o transfiriendo archivos. En caso contrario, los datos se pueden estropear o perder.
25. Si la unidad dispone de función de reproducción USB, se debe conectar la memoria USB directamente en la unidad. No use un cable de extensión USB ya que puede causar interferencias lo que puede provocar un fallo en los datos.
26. El aparato no debe exponerse a goteos o salpicaduras y asegúrese de que ningún objeto lleno de líquido, como jarrones, se colocan sobre o cerca del aparato.
27. *Para desconectar completamente la entrada de alimentación, el enchufe del aparato deberá desconectarse de la alimentación, ya que el dispositivo de desconexión es el enchufe del aparato.
28. Si la unidad funciona con batería, la batería no debe exponerse a un calor excesivo como a la luz solar, el fuego o similares.
29. Se debe prestar atención a los aspectos medioambientales sobre la eliminación de baterías.
30. El aparato solo debe usarse en climas moderados o extremadamente fríos y deben evitarse los entornos calurosos.
31. La etiqueta identificativa aparece marcada en la parte inferior o en el trasero del aparato.

32. Este aparato no está diseñado para su uso por personas (incluyendo niños) con discapacidades físicas, sensoriales o mentales o con falta de experiencia o conocimientos, salvo que estén bajo la supervisión o hayan recibido formación sobre el uso correcto del dispositivo por parte de una persona responsable de su seguridad.
33. Este producto está diseñado para un uso no profesional únicamente y no para un uso comercial o industrial.
34. Asegúrese de que la unidad esté fijada en una posición estable. Los daños provocados por utilizar este producto en una posición inestable o por no seguir cualquier otra advertencia o precaución incluida en este manual de usuario no estarán cubiertos por la garantía.
35. No retire nunca la carcasa de este aparato.
36. Nunca coloque el aparato sobre otro equipo eléctrico.
37. No utilice ni guarde el producto en lugares expuestos a la luz solar directa, a altas temperaturas, a la vibración ni en ambientes excesivamente polvorientos.
38. Mantenga las bolsas de plástico fuera del alcance de los niños.
39. Use únicamente los dispositivos/accesorios especificados por el fabricante.
40. Remita todas las reparaciones al personal cualificado. La reparación es necesaria cuando el aparato presente cualquier tipo de daño, como el cable de alimentación o el enchufe, cuando se haya derramado líquido o hayan caído objetos sobre el aparato, o cuando el aparato se haya visto expuesto a la lluvia o humedad, o no funcione normalmente o se haya caído.
41. *No utilice un cable de alimentación o enchufe deteriorado o una toma suelta. Si lo hace, podría provocar un incendio o una descarga eléctrica.
42. La exposición prolongada a sonidos fuertes de reproductores personales de música puede provocar pérdida de audición temporal o permanente.

INSTALACIÓN

- Desembale todas las piezas y retire el material protector.
- *No conecte la unidad a la corriente eléctrica antes de comprobar la tensión de la corriente y antes de que se hayan hecho todas las demás conexiones.

***Estas instrucciones solo están relacionadas con productos que usen un cable de alimentación o un adaptador de corriente CA.**

SITUACIÓN DE LOS CONTROLES

VISTA DELANTERA

- 1 Botón ALIMENTACIÓN
- 2 Botón FUENTE
- 3 Clavija de montaje
- 4 M+/PROGRAMA
- 5 Bandeja del CD
- 6 Sensor remoto
- 7 Pantalla
- 8 Botón SALTAR/ ►► SINTONIZAR HACIA DELANTE
- 9 Botón VOLUMEN+
- 10 ABRIR/CERRAR
- 11 Botón TEMPORIZADOR
- 12 M-/REPETIR
- 13 Botón CONFIGURAR RELOJ / MEMORIA
- 14 Botón PANTALLA
- 15 Botón REPRODUCIR/PAUSA ►■
- 16 Botón ■ EMPAREJAR / PARADA
- 17 Botón SALTAR / ◀◀ SINTONIZAR hacia atrás
- 18 Botón VOLUMEN-

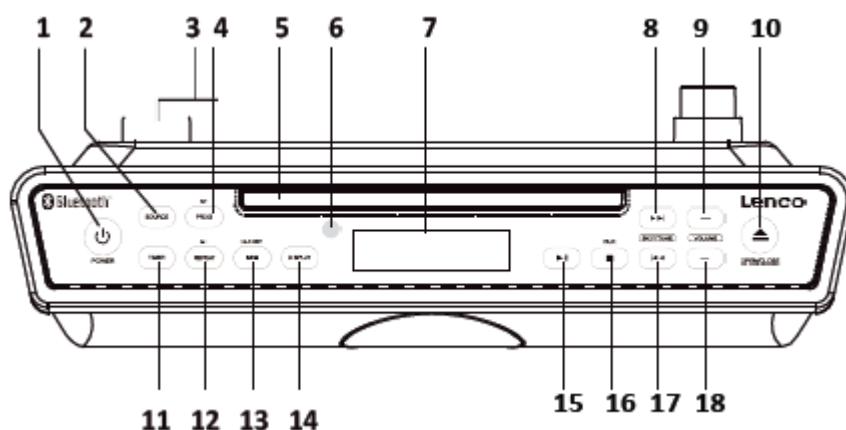

Vista lateral

- 19 Toma de ENTRADA DE LÍNEA

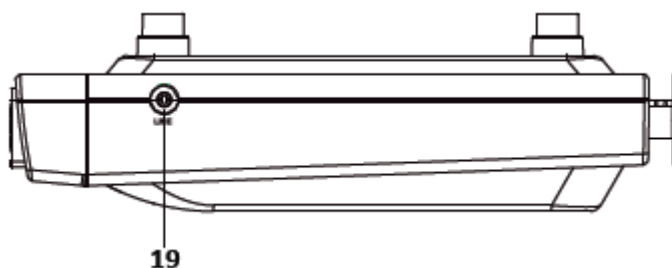

VISTA POSTERIOR

- 20 Conector de entrada de CC
- 21 Antena FM

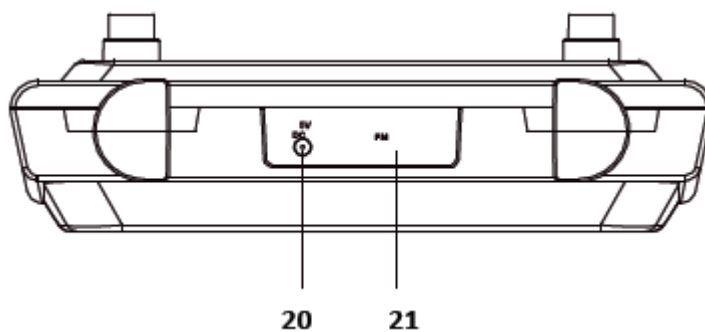

INSTALACIÓN

1. INTERRUPTOR DE CA

Use únicamente el adaptador de alimentación que se incluye. Conecte el adaptador a una toma de pared estándar y la toma CC en la toma CC situada en el lateral posterior de la unidad principal.

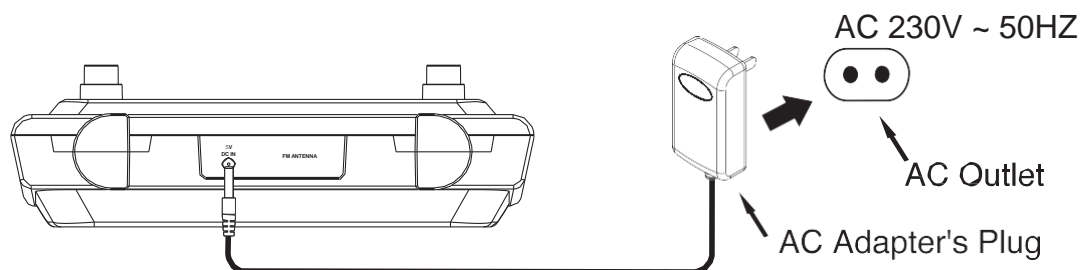

EN	ES
AC 230V ~ 50HZ	CA 230 V~, 50 Hz
AC Outlet	Toma de corriente CA
AC Adapter's Plug	Toma del adaptador CA

2. Batería de respaldo

El dispositivo requiere 2 pilas tamaño AA (no incluidas). La batería de respaldo tiene como finalidad salvar los cortes de energía únicamente.

Las funciones principales de la unidad no pueden funcionar solo con la batería de respaldo.

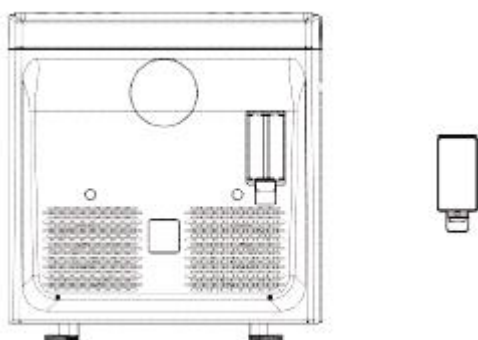

Vista inferior

3. Mando a distancia

El mando a distancia requiere una pila de litio CR2025 (incluida). Todos los controles que aparecen arriba están duplicados en el mando a distancia de la unidad.

El procedimiento para sustituir la pila del mando a distancia del CR2025 asimismo se detalla en la parte posterior del mando a distancia.

Advertencia:

1. Asegúrese de que las pilas están instaladas correctamente. Una polaridad incorrecta puede dañar la unidad.

2. Use únicamente pilas del mismo tamaño y tipo.
3. No mezcle pilas nuevas con pilas usadas.
4. No mezcle entre sí pilas alcalinas, pilas estándar (carbono-zinc) y pilas recargables (níquel-cadmio).
5. Si la unidad no va a usarse durante un periodo prolongado de tiempo, retire las pilas.
6. No intente recargar pilas que no están diseñadas para recargarse. Se pueden golpear arriba y romperse.

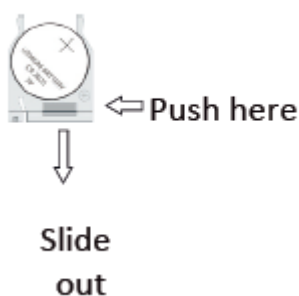
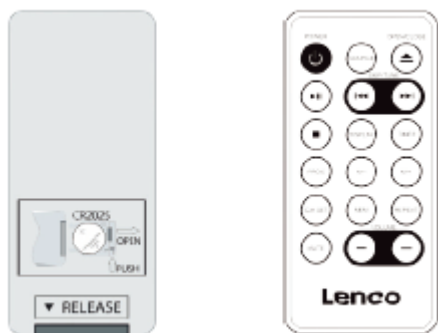

EN	ES
Push here	Pulsar aquí
Slide out	Deslizar hacia afuera

RELOJ

Configurar el reloj

1. Cuando la unidad esté en modo en espera, mantenga pulsado el botón **"CLK SET/MEM"**. La hora en la pantalla empezará a parpadear.
2. Pulse los botones **"SKIP/TUNE ⏪ / ⏩"** para ajustar la hora.
3. Vuelva a pulsar el botón **"CLK SET/MEM"** para ajustar los minutos. Los minutos de la pantalla empezarán a parpadear.
4. Pulse los botones **"SKIP/TUNE ⏪ / ⏩"** para ajustar los minutos.
5. Pulse el botón **"CLK SET/MEM"** para finalizar la configuración de la hora o espere a que se detenga la pantalla.

TEMPORIZADOR

Configuración del temporizador

1. Pulse el botón **"TIMER"**. Parpadeará en la pantalla el indicador TIMER (TEMPORIZADOR).
2. Pulse el botón **"TIMER"** para ajustar el temporizador en incrementos de 10 minutos.

3. Pulse los botones “**SKIP/TUNE** **⏮** / **⏭**” para ajustar el temporizador en intervalos de 1 minuto.
4. Espere a que la pantalla deje de parpadear
5. Una vez que la hora fijada haya transcurrido sonará la alarma del dispositivo.

Desactivar el temporizador

Para cancelar la alarma una vez que haya sonado, pulse el botón “**POWER**” o el botón “**TIMER**”.

Para cancelar el temporizador antes de que suene la alarma, pulse el botón “**TIMER**” hasta que la pantalla muestre “000” y la luz del temporizador ya no esté iluminada.

FUNCIONAMIENTO DEL CD

1. Encienda el dispositivo y pulse el botón “**SOURCE**” para cambiar al modo CD.
2. Pulse el botón “**OPEN/CLOSE**” para abrir la bandeja del CD.
3. Coloque un CD en la bandeja con la etiqueta hacia arriba.
4. Vuelva a pulsar el botón “**OPEN/CLOSE**” para cerrar la bandeja del CD. El CD iniciará la reproducción automáticamente.
5. Pulse el botón “**PLAY/PAUSE**” para interrumpir la reproducción. Vuelva a pulsar el botón para reanudar la reproducción.
6. Pulse los botones “**SKIP/TUNE** **⏮** / **⏭**” para seleccionar una pista.
7. Pulse el botón “**STOP** **■**” para detener el modo reproducción.

Programación de un CD

1. Pulse el botón “**STOP** **■**” para detener el CD durante la reproducción.
2. Pulse el botón “**PROG**” .
3. En la pantalla empezará a parpadear “Prog” (“Programa”).
4. Pulse los botones “**SKIP/TUNE** **⏮** / **⏭**” para seleccionar una pista.
5. Pulse el botón **PROG** para guardar la pista seleccionada en el programa.
6. Repita los pasos 4 y 5 para programar hasta 20 pistas.
7. Si ya está listo, pulse el botón “**PLAY/PAUSE**” para iniciar la reproducción de los títulos programados.

Función repetir

Repetir una pista en un CD de música

1. Durante la reproducción de un CD, pulse los botones “**SKIP/TUNE** **⏮** / **⏭**” para seleccionar la pista que desee repetir.
2. Pulse el botón “**REPEAT**” hasta que el indicador “**↺ 1**” aparezca en la pantalla. La unidad reproducirá la pista seleccionada de forma reiterada.
3. Para cancelar la configuración pulse el botón “**REPEAT**” de forma continuada hasta que los indicadores “**↺ 1**” o “**↺ ALL (TODO)**” desaparezcan.

Repetir todo el DISCO

1. Durante la reproducción de un CD, pulse el botón “**REPEAT**” de forma continuada hasta que el indicador “**↺ ALL (TODO)**” aparezca en la pantalla. La unidad reproducirá todas las pistas del disco de forma reiterada.
2. Para cancelar la configuración pulse el botón “**REPEAT**” de forma continuada hasta que los indicadores “**↺ 1**” o “**↺ ALL (TODO)**” desaparezcan.

RADIO

Para obtener la mejor recepción de radio FM intente modificar la posición / longitud de la antena de cable FM.



1. Encienda el dispositivo y pulse el botón **"SOURCE"** para cambiar al modo radio FM.
2. Pulse los botones **"SKIP/TUNE ◀◀ / ▶▶"** para sintonizar manualmente la radio en pasos de 50kHz.
3. Mantenga pulsados los botones **"SKIP/TUNE ◀◀ / ▶▶"** para buscar las emisoras disponibles.

Guardar y reproducir una emisora como presintonizada

1. Pulse los botones **"SKIP/TUNE ◀◀ / ▶▶"** para sintonizar la radio FM en la emisora que desee.
2. Pulse el botón **"CLK SET/MEM"**. Aparecerá el número de presintonización (P01) en la pantalla.
3. Pulse los botones **"M+/M-"** para ajustar el número de presintonía que desee (P01-P20).
4. Pulse el botón **"CLK SET/MEM"** para guardar la emisora de radio FM actual en esta presintonía seleccionada.
5. Repita los pasos 1 al 4 para programar más emisoras de radio.
6. Pulse los botones **"M+/M-"** para cambiar entre las emisoras de radio guardadas.

FUNCIÓN BLUETOOTH

Emparejamiento a un dispositivo y un audio que se está reproduciendo

1. Encienda el dispositivo y pulse el botón **"SOURCE"** para cambiar al modo BLUETOOTH. El indicador de Bluetooth  se iluminará.
2. Mantenga pulsado el botón **"PLAY/PAUSE"** para iniciar el emparejamiento. El  indicador de la pantalla empezará a parpadear rápidamente.
3. Inicie el modo Bluetooth en su dispositivo Bluetooth e inicie la búsqueda. Seleccione **"Lenco KCR-150"** en su configuración para emparejarlo. Si el dispositivo requiere una contraseña, introduzca la contraseña predeterminada **"0000"**.
4. Cuando los dispositivos se emparejen correctamente el  indicador en la pantalla dejará de parpadear y un pitido audible sonará a través del altavoz.
5. Use los controles del dispositivo conectado para seleccionar una pista de audio, para iniciar la reproducción, pausa, etc.



Tras el emparejamiento inicial la unidad permanecerá emparejada salvo que desconecte manualmente la conexión o los dispositivos se encuentren fuera del alcance.

FUNCIÓN ENTRADA AUXILIAR

Requiere un cable de audio de 3.5mm (no incluido).

1. Conecte un cable de audio de 3.5mm a la entrada **"LINE IN"** situada en el lateral derecho de la unidad y a la salida de audio del dispositivo de audio.
2. Encienda el dispositivo y pulse el botón **"SOURCE"** para cambiar al modo ENTRADA AUXILIAR.
3. Use los controles del dispositivo conectado para iniciar la reproducción.

ESPECIFICACIONES TÉCNICAS

Fuente de alimentación	: Use únicamente el adaptador de alimentación que se adjunta
Conector de alimentación	: 100-240V~50/60Hz
Salida de potencia	: 5V  1.2A 
Batería de respaldo	: 2 pilas CC 1.5V UM-3 tipo AA (no incluidas)
Alcance FM	: 87.5 – 108MHz
Versión de Bluetooth	: Versión 4.2
Temperatura de funcionamiento	: -5 °C a +55 °C
Consumo de energía	12 W
Potencia de salida del altavoz	2 x 3W RMS
Pila del mando a distancia (incluida)	CR2025 x 1 pc
Dimensiones de la unidad (L x P x A)	275 x 288 x 75mm
Peso total	1,2 kg

Información del adaptador de alimentación

Adaptador de alimentación

- Fabricante: Jie Dong Electronic Factory
- Número de modelo: JDA0501200DM2
- Tipo de adaptador: Adaptador CA externo
- Utilice únicamente la fuente de alimentación indicada en las instrucciones de uso

GARANTÍA

Lenco ofrece servicio y garantía en cumplimiento con las leyes de la Unión Europea, lo cual implica que, en caso de que su producto precise ser reparado (tanto durante como después del periodo de garantía), deberá contactar directamente con su distribuidor.

Nota importante: No es posible enviar sus reparaciones directamente a Lenco.

Nota importante: Si la unidad es abierta por un centro de servicio no oficial, la garantía quedará anulada.

Este aparato no es adecuado para el uso profesional. En caso de darle un uso profesional, todas las obligaciones de garantía del fabricante quedarán anuladas.

EXENCIÓN DE RESPONSABILIDAD

Regularmente se llevan a cabo actualizaciones en el Firmware y en los componentes del hardware. Por esta razón, algunas de las instrucciones, especificaciones e imágenes incluidas en este documento pueden diferir ligeramente respecto a su situación particular. Todos los elementos descritos en esta guía tienen un objetivo de mera ilustración, y pueden no ser de aplicación en su situación particular. No se puede obtener ningún derecho ni derecho legal a partir de la descripción hecha en este manual.

ELIMINACIÓN DEL ANTIGUO DISPOSITIVO



Este símbolo indica que no deberá deshacerse del producto eléctrico o batería en cuestión junto con los residuos domésticos, en el ámbito de la UE. Para garantizar un tratamiento residual correcto del producto y su batería, por favor, elimínelos cumpliendo con las leyes locales aplicables sobre requisitos para el desecho de equipos eléctricos y baterías. De hacerlo, ayudará a conservar recursos naturales y mejorar los estándares de protección medioambiental en el tratamiento y eliminación de residuos eléctricos (Directiva sobre la Eliminación de Equipos Eléctricos y Electrónicos).

SERVICIO

Para obtener más información y soporte del departamento técnico, por favor, visite la página web www.lenco.com

Lenco Benelux BV, Thermiekstraat 1a, 6361 HB, Nuth, Países Bajos.