

Digitaler Feuchtesensor HYT-221

Beschreibung

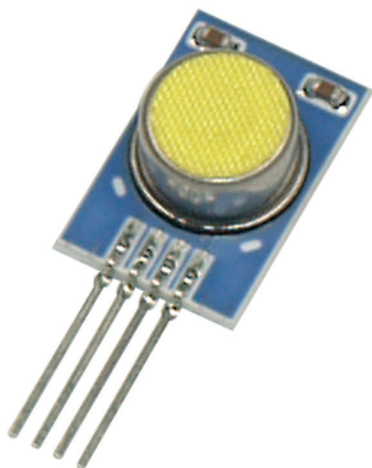

Leistungsmerkmale

- Messbereich 0 ... 100 % RH, -40 ... 125 °C
- Genauigkeit $\pm 1,8\%$ RH, Temperatur $\pm 0,2$ °C
- Spritzwassergeschützt mit Schutzfilter
- Wasserdichter Membranfilter
- Präzise kalibriert und temperaturkompensiert
- Chemisch beständig, betauungsresistent
- Mechanisch robust
- Geringe Hysterese, kompensierter Linearitätsfehler und Temperaturdrift
- SIL-Anschlüsse, steckbar, RM 1,27 mm
- I²C, Adresse 0x28 oder Alternativadresse
- Abmessungen 15,3 x 10,2 x 5,3 mm
- RoHS konform

Anwendungsbeispiele

- Meteorologie
- Industrielle Trocknungstechnik
- Medizinische Geräte
- Luftfahrt
- Extremsport

Eigenschaften

Der HYT 221 - für kritische Einsatzgebiete.

Die runde Edelstahlhülse ist leicht in Gehäuseöffnungen einzubauen und kann mittels O-Ring gegen die Wandung abgedichtet werden. In Verbindung mit dem wasserdichten Membranfilter ergibt sich so ein Aufbau der selbst Spritzwasser widersteht und dichte Gehäusekonstruktionen ermöglicht, bei hoher Dynamik des Ansprechverhaltens. Präzise kalibriert liefert der HYT 221 eine Genauigkeit von $\pm 1,8$ % RH und $\pm 0,2$ °C. Wie alle Vertreter der HYGROCHIP Familie vereint der Sensor die Vorzüge eines präzisen, kapazitiven Polymer-Feuchtesensors mit der hohen Integrationsdichte und Funktionalität eines ASICs. Die im Sensor integrierte Signalverarbeitung bereitet die Messwerte komplett auf und liefert direkt die physikalischen Größen relative Feuchte und Temperatur über die I²C kompatible Schnittstelle als digitalen Wert. Das Modul ist im Werk präzise kalibriert und daher ohne Abgleich voll austauschbar. Sowohl der Linearitätsfehler, als auch die Temperaturdrift werden on-Chip rechnerisch korrigiert, wodurch sich eine hervorragende Genauigkeit über einen weiten Einsatzbereich ergibt. Dank mechanischer Robustheit, hoher chemischer Beständigkeit und Betauungsresistenz sowie einer exzellenten Langzeitstabilität sind Feuchtemessung in der Sauna, Anwendungen im Außenbereich oder industrielle Anwendungen im Bereich Trocknungstechnik typische Einsatzbereiche.

Feuchtemessung

Auflösung Feuchte	0,02 % RH
Genauigkeit Feuchte ¹	$\pm 1,8$ % RH (0 ... 80 % RH) siehe Abbildung ¹
Reproduzierbarkeit ²	$\pm 0,2$ % RH
Hysterese	$< \pm 1$ % RH
Linearitätsfehler	$< \pm 1$ % RH
Ansprechzeit t_{63}	< 12 sec mit Membranfilter
Tk Restfehler	0,05 % RH / K (0...60 °C)
Langzeitdrift	$< 0,5$ % RH / a
Messprinzip	kapazitiver Polymer Feuchtesensor

Temperaturmessung

Auflösung Temperatur	0,015 °C
Genauigkeit Temperatur	$\pm 0,2$ K (0...60 °C) siehe Abbildung ²
Reproduzierbarkeit	$\pm 0,1$ K
Ansprechzeit t_{63}	< 12 sec
Messbereich Temperatur	- 40...+125 °C
Langzeitdrift	$< 0,05$ K / a
Messprinzip	PTA (integriert)

Digitaler Feuchtesensor HYT-221

Genauigkeit relative Feuchte

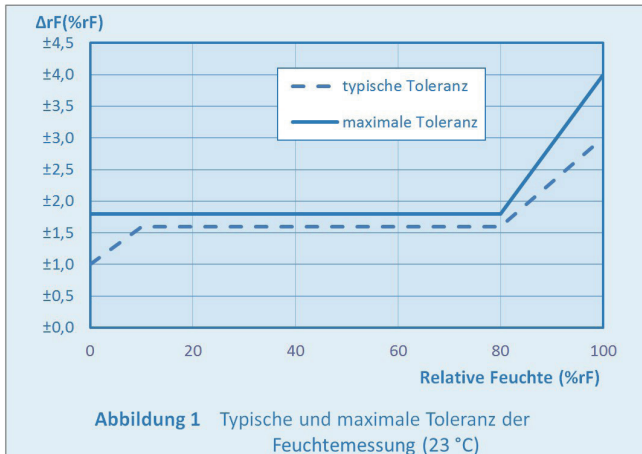

¹Die Genauigkeit ist bei 23 °C und 3,3 V Betriebsspannung in Richtung steigender Feuchtwerte getestet. Die Genauigkeit beinhaltet nicht den Tk-Restfehler, den Restlinearitätsfehler oder Hystereseeffekte. ²Die Wiederholbarkeit ist in gleicher Richtung gemessen und berücksichtigt keine Hystereseeffekte. ³Der maximale Taupunkt ist auf 80 °C eingeschränkt.

Genauigkeit Temperaturmessung

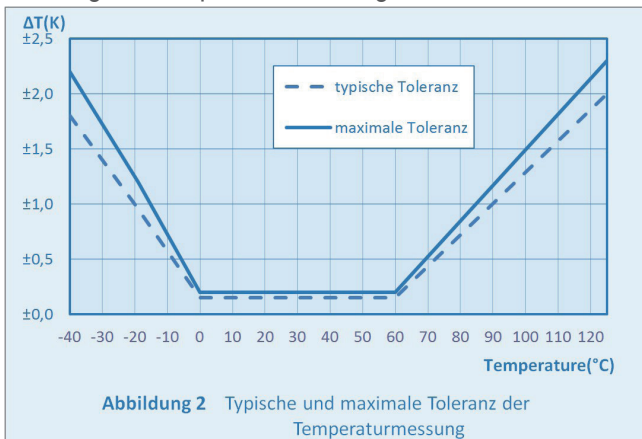

Feuchte Anwendungsbereich

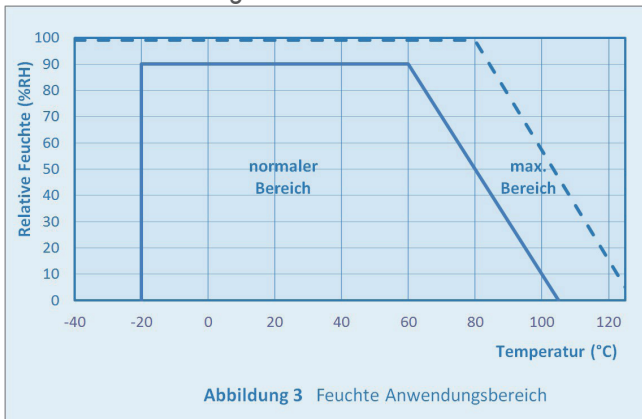

Betriebsdaten	
Betriebsspannung	2,7...5,5 V
Stromaufnahme (typ)	< 22 µA bei 1 Hz Messrate 850 µA maximal
Stromaufnahme (Sleep)	< 1 µA
Einsatztemperatur	-40...125 °C
Feuchte Einsatzbereich	0...100 % RH
Digitale Schnittstelle	I ² C, Adresse 0x28 oder Alternativadresse

Grenzdaten	
Betriebsspannung	-0,3...6,0 V
Lagertemperatur	-50...150 °C

Mechanische Abmessungen

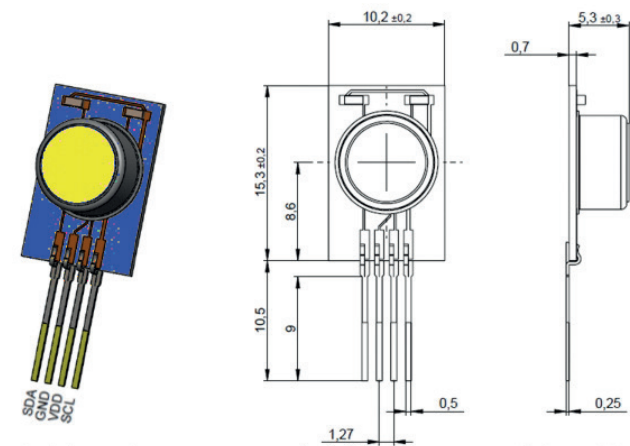

DATA SHEET



Digital humidity sensor HYT-221

Description

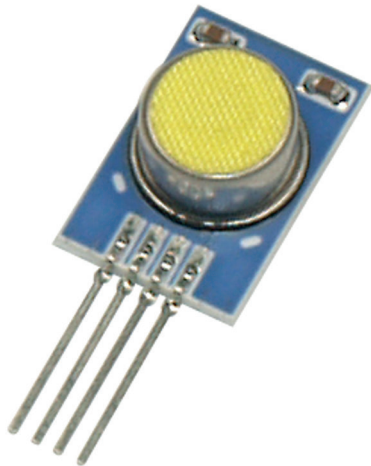

Characteristic features

- Measuring range 0 ... 100 % RH, -40...125 °C
- Accuracy ± 1.8 % RH, Temperature ± 0.2 °C
- Splash water proof with protection filter
- Waterproof membrane filter
- Precisely calibrated and temperature compensated
- Chemical resistant, dew formation resistant
- Mechanically robust
- Low Hysteresis, compensated Linearity error
- SIL-connections, plug-in type, RM 1.27 mm
- I²C, address 0x28 or alternative address
- Dimensions 15.3 x 10.2 x 5.3 mm
- RoHS conformance

Application

- Meteorology
- Industrial drying systems
- Medical devices
- Aviation
- Extreme sports

Features

The HYT 221 – for critical application areas.

The round stainless steel casing can be easily fitted into housing openings and can be sealed against the wall with the use of O-ring. In combination with the waterproof membrane filter, it results into an assembly that is splash water proof and enables a sealed housing construction while providing a high dynamic responsiveness.

Precisely calibrated, the HYT 221 delivers an accuracy of ± 1.8 % RH and ± 0.2 °C. Like all representatives of the HYGROCHIP family, the sensor combines the advantages of a precise, capacitive polymer humidity sensor with the high integration density and functionality of an ASIC. The signal processing integrated in the sensor completely processes the measured data and directly delivers the physical parameters of relative humidity and temperature over the I²C compatible interface as digital values. The module is precisely calibrated by the manufacturer and is therefore fully inter-changeable without adjustment. Both the linearity error as well as temperature drift are corrected "OnChip" through computation resulting in an outstanding accuracy over a wide range of application. Due to mechanical robustness, high chemical stability, dew formation resistance as well as an excellent long term stability, the typical areas of application are humidity measurement in the sauna, applications in outdoor areas or industrial applications in the field of drying systems.

Humidity measurement

Humidity measuring range ³	0...100 % RH - see figure ³
Humidity accuracy ¹	± 1.8 % RH (10...80 % RH) see figure ¹
Reproducibility ²	± 0.2 % RH
Hysteresis	$< \pm 1$ % RH
Humidity resolution	0,02 % RH
Linearity error	$< \pm 1$ % RH
Response time t_{63}	< 12 sec
Tk Residual error	0,05 % RH / K (0...60 °C)
Long term drift	$< 0,5$ % RH / a
Measuring principle	Capacitive polymer humidity sensor

Temperature measurement

Temperature measuring range	- 40...+125 °C
Temperature accuracy	$\pm 0,2$ K (0...60 °C) see figure ²
Reproducibility	$\pm 0,1$ K
Response time t_{63}	< 12 sec
Temperature resolution	0,015 °C
Long term drift	$< 0,05$ K / a
Measuring principle	PTA (integrated)

DATA SHEET



Digital humidity sensor HYT-221

Relative humidity accuracy

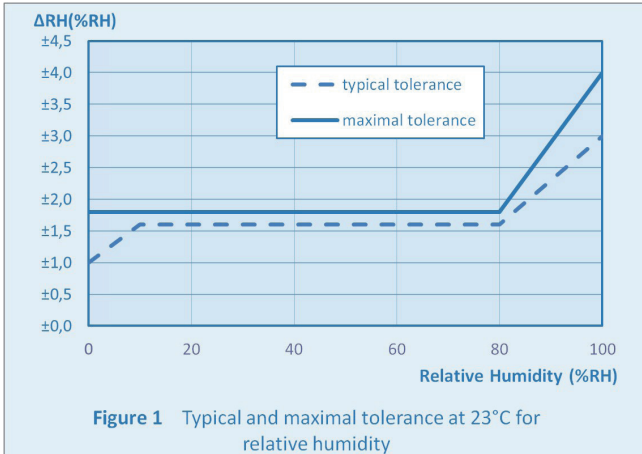

¹ The accuracy is tested at 23 °C and 3.3 V operating voltage in the direction of rising humidity. The accuracy does not include Tk-Residual error, residual linearity error or Hysteresis effect. ²The repeatability is measured in the same direction and does not consider the Hysteresis effect. ³The maximum dew point is brought down to 80 °C.

Temperature measurement accuracy

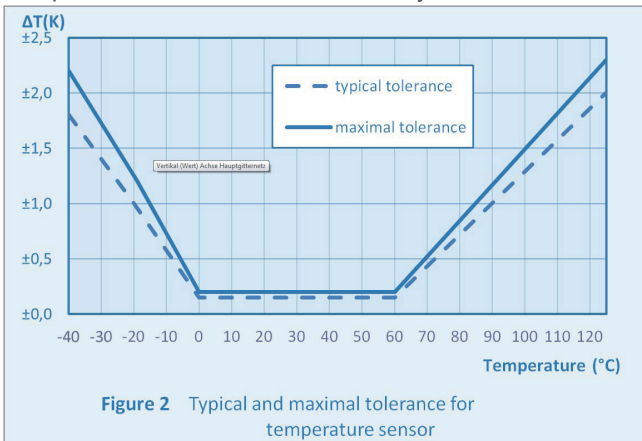

Humidity application range

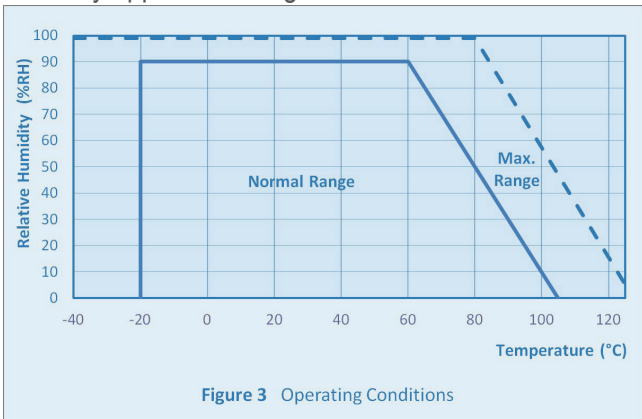

Further information about the component can be found at:

Operating data	
Operating voltage	2,7...5,5 V
Current consumption (Nominal)	< 22 µA at 1 Hz measuring rate 850 µA maximum
Current consumption (Sleep)	< 1 µA
Application temperature	-40...125 °C
Humidity application range	0...100 % RH
Digital interface	I ² C, address 0x28 or alternative address

Limits	
Operating voltage	-0,3...6,0 V
Storage temperature	-50...150 °C

Mechanical dimensions

