

FR - Notice de fonctionnement  
GB - User's manual  
DE - Bedienungsanleitung  
IT - Manuale d'uso  
ES - Manual de instrucciones

# PAC 15 PAC 16















**Pince ampèremétrique AC/DC**  
**AC/DC ammeter clamp**  
**AC/DC-Stromzange**  
**Pinza amperometrica AC/DC**  
**Pinza amperimétrica CA/CC**

<b>English</b> .....	<b>22</b>
<b>Deutsch</b> .....	<b>42</b>
<b>Italiano</b> .....	<b>62</b>
<b>Español</b> .....	<b>82</b>

Vous venez d'acquérir une **pince ampèremétrique PAC 15** ou **PAC 16** et nous vous remercions de votre confiance.

Pour obtenir le meilleur service de votre pince :

- **lisez** attentivement cette notice de fonctionnement,
- **respectez** les précautions d'emploi.

	ATTENTION, risque de DANGER ! L'opérateur doit consulter la présente notice à chaque fois que ce symbole de danger est rencontré.				
	Application ou retrait autorisé sur les conducteurs non isolés ou nus sous tension dangereuse. Capteur de courant type A selon IEC 61010-2-032.				
	Appareil protégé par une isolation double.		Pile.		USB.
	Information ou astuce utile.		Sens du courant.		
	Le produit est déclaré recyclable suite à une analyse du cycle de vie conformément à la norme ISO14040.				
	Chauvin Arnoux a étudié cet appareil dans le cadre d'une démarche globale d'Eco-Conception. L'analyse du cycle de vie a permis de maîtriser et d'optimiser les effets de ce produit sur l'environnement. Le produit répond plus précisément à des objectifs de recyclage et de valorisation supérieurs à ceux de la réglementation.				
					
	Le marquage CE indique la conformité aux directives européennes DBT et CEM.				
	La poubelle barrée signifie que, dans l'Union Européenne, le produit fait l'objet d'une collecte sélective conformément à la directive DEEE 2012/19/UE.				

### Définition des catégories de mesure

- La catégorie de mesure IV correspond aux mesurages réalisés à la source de l'installation basse tension.  
Exemple : arrivée d'énergie, compteurs et dispositifs de protection.
- La catégorie de mesure III correspond aux mesurages réalisés dans l'installation du bâtiment.  
Exemple : tableau de distribution, disjoncteurs, machines ou appareils industriels fixes.
- La catégorie de mesure II correspond aux mesurages réalisés sur les circuits directement branchés à l'installation basse tension.  
Exemple : alimentation d'appareils électrodomestiques et d'outillage portable.

# SOMMAIRE

---

<b>1. PRÉSENTATION</b> .....	<b>4</b>
1.1. État de livraison .....	4
1.2. Accessoire .....	4
1.3. Mise en place de la pile .....	5
1.4. Fonctionnalités .....	5
1.5. PAC 15 .....	6
1.6. PAC 16 .....	7
<b>2. UTILISATION</b> .....	<b>8</b>
2.1. Mise en marche .....	8
2.2. Réglage du zéro .....	8
2.3. Mesure .....	8
2.4. Mise en veille automatique .....	9
2.5. Adaptateur secteur (en option) .....	9
<b>3. CARACTÉRISTIQUES</b> .....	<b>10</b>
3.1. Condition de référence .....	10
3.2. Caractéristiques électriques, sensibilité 1 mV/A .....	10
3.3. Caractéristiques électriques, sensibilité 10 mV/A (PAC 16) .....	13
3.4. Limites de fonctionnement .....	15
3.5. Variations dans le domaine d'utilisation .....	16
3.6. Alimentation .....	16
3.7. Conditions d'environnement .....	17
3.8. Caractéristiques constructives .....	17
3.9. Conformité aux normes internationales .....	18
3.10. Compatibilité électromagnétique .....	18
<b>4. MAINTENANCE</b> .....	<b>19</b>
4.1. Nettoyage .....	19
4.2. Remplacement de la pile .....	19
4.3. Réglage manuel .....	19
<b>5. GARANTIE</b> .....	<b>21</b>

# PRÉCAUTIONS D'EMPLOI

Cet appareil est conforme à la norme de sécurité IEC 61010-2-032 pour des tensions de 300 V par rapport à la terre en catégorie de mesure IV ou 600 V en catégorie III. Le non-respect des consignes de sécurité peut entraîner un risque de choc électrique, de feu, d'explosion, de destruction de l'appareil et des installations.

- L'opérateur et/ou l'autorité responsable doit lire attentivement et avoir une bonne compréhension des différentes précautions d'emploi. Une bonne connaissance et une pleine conscience des risques des dangers électriques sont indispensables pour toute utilisation de cet appareil.
- N'utilisez pas l'appareil sur des réseaux de tensions supérieures à celles mentionnées.
- Ne dépassez jamais les valeurs limites de protection indiquées dans les spécifications.
- Respectez les conditions d'utilisation, à savoir la température, l'humidité, l'altitude, le degré de pollution et le lieu d'utilisation.
- N'utilisez pas l'appareil s'il semble endommagé, incomplet ou mal fermé.
- Avant chaque utilisation, vérifiez le bon état des isolants des cordons et du boîtier. Tout élément dont l'isolant est détérioré (même partiellement) doit être consigné pour réparation ou pour mise au rebut.
- Lors de la manipulation de l'appareil, ne placez pas les doigts au-delà de la garde physique.
- Utilisez les moyens de protection adaptés.
- Toute procédure de dépannage ou de vérification métrologique doit être effectuée par du personnel compétent et agréé.

## 1. PRÉSENTATION

### 1.1. ÉTAT DE LIVRAISON

Les pinces PAC 15 et PAC 16 sont livrées dans une boîte en carton avec :

- une pile 9 V alcaline (type 6LF22, 6LR61 ou NEDA 1604),
- une notice de fonctionnement 5 langues,
- une fiche de sécurité multilingue,
- une attestation de vérification.

### 1.2. ACCESSOIRE

Une alimentation externe 5V 1A composée de :

- un adaptateur secteur - USB type A
- un câble USB type A - micro-USB de type B

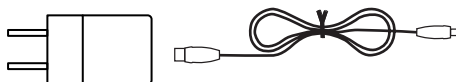

Pour les accessoires et les rechanges, consultez notre site Internet :

[www.chauvin-arnoux.com](http://www.chauvin-arnoux.com)

### 1.3. MISE EN PLACE DE LA PILE

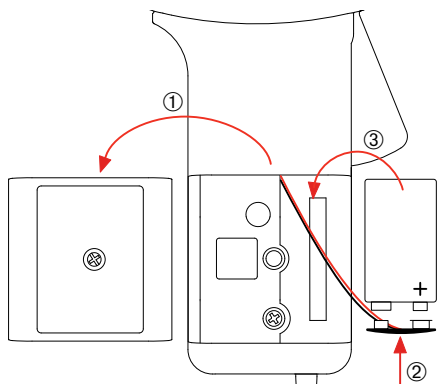

- A l'aide d'un tournevis, dévisser la vis imperdable de la trappe à pile.
- Retirez la trappe à pile ①.
- Branchez la pile sur le connecteur à pression en respectant la polarité ②.
- Placez la pile dans son logement ③.
- Remplacez la trappe à pile en vous assurant de sa fermeture complète et correcte.
- Revissez la vis.

### 1.4. FONCTIONNALITÉS

Les pinces ampèremétriques PAC 15 et PAC 16 permettent de mesurer des courants continus jusqu'à 600 A, alternatifs jusqu'à 400 A efficace (600 A crête) ou mixtes (AC+DC), sans ouvrir le circuit dans lequel ils circulent. Elles restituent la forme et l'amplitude du courant mesuré sous la forme d'une tension.

Elles s'utilisent avec un multimètre, un wattmètre, un enregistreur, etc.

Elles peuvent être alimentées par pile ou par 5Vdc via le connecteur micro-USB en option.

Les pinces PAC disposent :

- d'un voyant de dépassement de calibre,
- d'un voyant d'alimentation,
- d'un bouton poussoir de réglage de zéro,
- d'une mise en veille automatique pour économiser la pile,
- d'un ou de deux calibres en fonction du modèle (sensibilité 1 et 10 mV/A),
- d'une prise micro-USB pour brancher une alimentation externe.

## 1.5. PAC 15

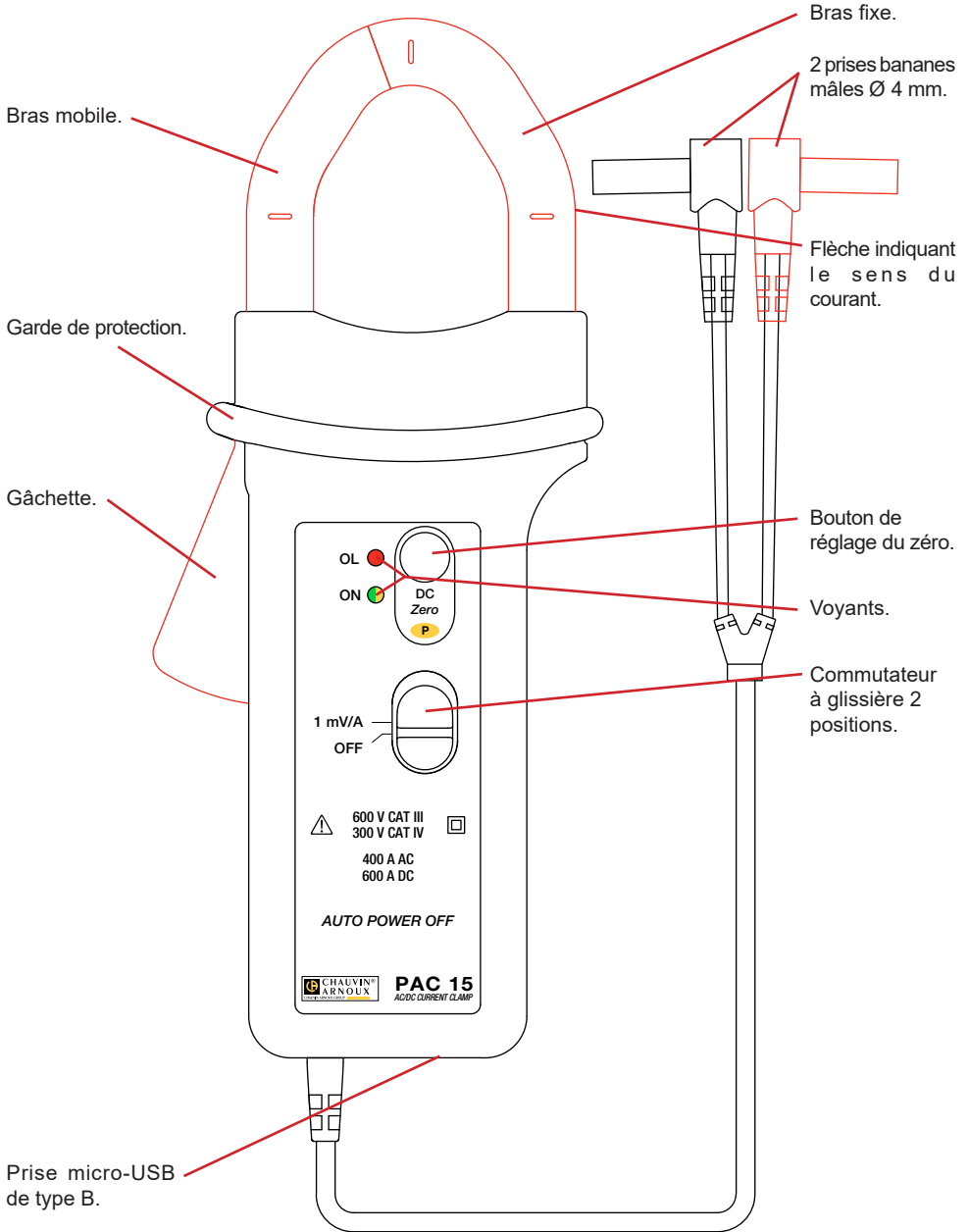

## 1.6. PAC 16

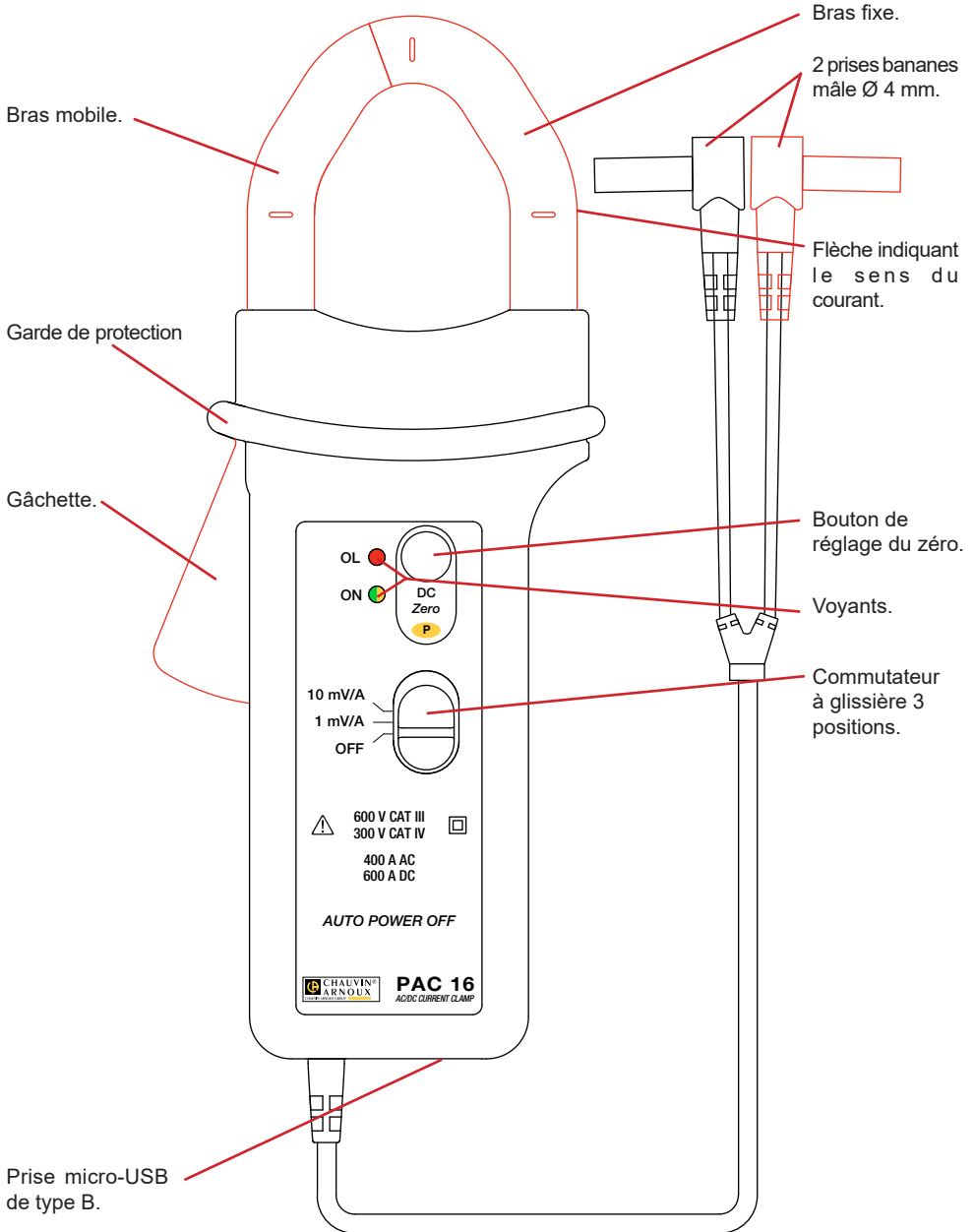

## 2. UTILISATION

### 2.1. MISE EN MARCHÉ

Allumez la pince en poussant le commutateur à glissière sur la position 1 mV/A ou sur la position 10 mV/A.

La position 1 mV/A correspond au calibre 600 A pour les PAC 15 et PAC 16.

La position 10 mV/A correspond au calibre 60 A pour les PAC 16.

Le voyant **ON** s'allume en vert. S'il clignote, il vous reste moins de 4h d'utilisation. S'il ne s'allume pas, vous devez remplacer la pile (voir § 4.2).

### 2.2. RÉGLAGE DU ZÉRO

- Allumez la pince.
- Assurez-vous que la pince n'enserme aucun conducteur et que ses mâchoires sont bien fermées.
- Connectez la pince à l'appareil de mesure. La phase est sur le cordon rouge.
- Appuyez sur le bouton de réglage du zéro **DC Zéro**.
- Le voyant **OL** s'allume pendant environ trois secondes pour indiquer que le réglage du zéro est en cours.
- Si le réglage du zéro s'est bien passé, le voyant **OL** s'éteint. S'il reste allumé, c'est que le réglage du zéro n'a pas pu se faire.  
Dans ce cas, vérifiez que la pince n'enserme aucun conducteur et que ses mâchoires sont bien fermées, et refaites un appui sur le bouton **DC Zéro**.  
Ou éteignez puis rallumez la pince, et c'est le réglage dernier qui sera utilisé, même s'il n'est pas bon.

### 2.3. MESURE



Le réglage du zéro doit être fait avant chaque mesure.

- Une fois le réglage du zéro effectué, appuyez sur la gâchette de la pince pour ouvrir les mâchoires.
- Ensermer le câble où circule le courant à mesurer. Aidez-vous des repères de centrage pour centrer le câble à l'intérieur des mâchoires de la pince.

La flèche située sur la pince doit être orientée dans le sens supposé du courant.

producteur  
source



consommateur  
charge

- Relâchez la gâchette et veillez à ce que les mâchoires soient correctement refermées.
- La valeur mesurée s'affiche sur l'appareil de mesure.

Si le voyant **OL** s'allume, c'est que le courant est trop élevé pour être mesuré. Si vous êtes sur le calibre 10 mV/A, passez sur le calibre 1 mV/A.

- Appliquez le rapport de conversion correspondant à la position du commutateur.

PAC 16	Calibre 60 A	10 mV/A
PAC 15, PAC 16	Calibre 600 A	1 mV/A

Pour obtenir la valeur du courant en A, divisez la valeur lue en V sur l'appareil de mesure par le coefficient.



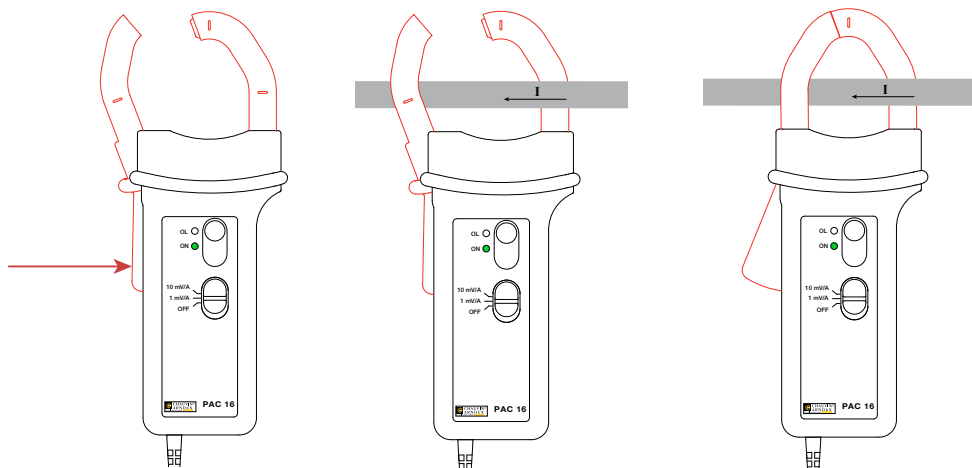

Par exemple, une lecture de 1 V sur l'appareil de mesure correspond à un courant de  $\frac{1 \text{ V}}{10 \text{ mV/A}} = 100 \text{ A}$  sur le calibre 600 A.

## 2.4. MISE EN VEILLE AUTOMATIQUE

Au bout de 10 minutes de fonctionnement sans que l'utilisateur ne manifeste sa présence (en appuyant sur le bouton **DC Zéro** ou en manipulant le commutateur), la pince se met en veille et le voyant **ON** s'éteint.

Pour réveiller la pince, appuyez sur le bouton **DC Zéro** ou déplacez le commutateur sur un position autre que **OFF**.

Pour inhiber la mise en veille automatique, appuyez sur le bouton **DC Zéro** lors de la mise en route de l'appareil. Le voyant **ON** clignote pour signaler que la demande a bien été prise en compte, puis il s'allume en fixe en jaune lorsque vous relâchez le bouton **DC Zéro**.

Lorsque la pince est éteinte (commutateur sur OFF), la mise en veille automatique est réactivée.

## 2.5. ADAPTATEUR SECTEUR (EN OPTION)

Pour les mesures de longue durée, vous pouvez brancher la pince sur le secteur via un adaptateur secteur vendu en option. Vous pouvez utiliser n'importe quel adaptateur secteur-micro-USB qui délivre au moins 100 mA.

Tant que l'appareil est alimenté via le connecteur micro-USB, la mise en veille automatique est inhibée.

L'isolation entre la prise micro-USB de type B et la sortie mesure est de 600 V CAT III. Cela permet de brancher sans risques la pince sur des appareils de mesure dont les entrées ne sont pas isolées. La prise micro-USB de type B ne doit pas être en contact avec des conducteurs ou des parties non isolées sous tension dangereuse.

Si l'alimentation externe est débranchée, la pince repasse en fonctionnement sur pile. La couleur du voyant **ON** vous indique si la mise en veille automatique est active (voyant vert) ou non (voyant jaune).

# 3. CARACTÉRISTIQUES

## 3.1. CONDITION DE RÉFÉRENCE

Grandeur d'influence	Valeurs de référence
Température	23 ± 5 °C
Humidité relative	20 à 75 %HR
Position du conducteur	centré sur les repères de la pince
Fréquence du signal mesuré	DC à 65 Hz sinusoïdal
Champ électrique extérieur	nul
Champ magnétique DC extérieur (champ terrestre)	< 40 A/m
Champ magnétique AC extérieur	nul
Impédance de l'appareil de mesure	≥ 1 MΩ et ≤ 100 pF

L'incertitude intrinsèque est l'erreur définie dans les conditions de référence.

Elle est exprimée en % du signal de sortie (L) et en mV :  
± (a % L + b)

## 3.2. CARACTÉRISTIQUES ÉLECTRIQUES, SENSIBILITÉ 1 mV/A

Impédance de sortie : 215 Ω

Domaine de mesure spécifié	0,5 à 100 Aac/Dc	100 à 400 Aac/Dc	400 à 500 Adc	500 à 600 Adc
Incertitude intrinsèque	≤ ± (1,5%L + 1 mV)	≤ ± 2%L	≤ ± 3%L	≤ ± 4%L

Erreur de phase (45 à 65 Hz)

Domaine de mesure spécifié	3 à 300 Aac	300 à 400 Aac
Déphasage	≤ - 2,2°	≤ - 1,5°

### Courbe typique de l'erreur en amplitude à 60 Hz

Erreur (%)

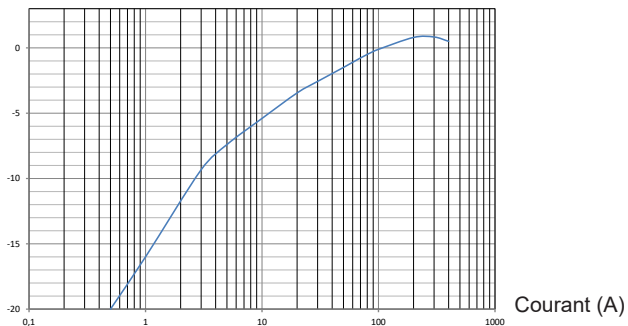

### Courbe typique de l'erreur en amplitude en DC

Erreur (%)

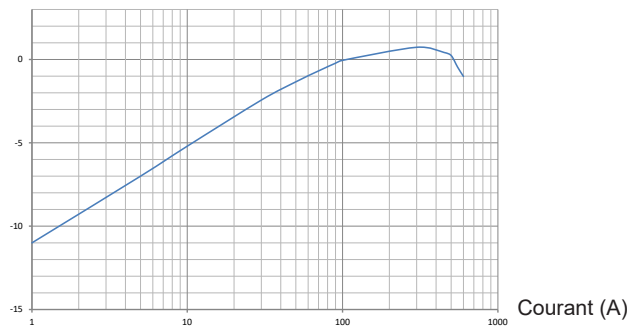

### Courbe typique de l'erreur de phase à 60 Hz

Déphasage (°)

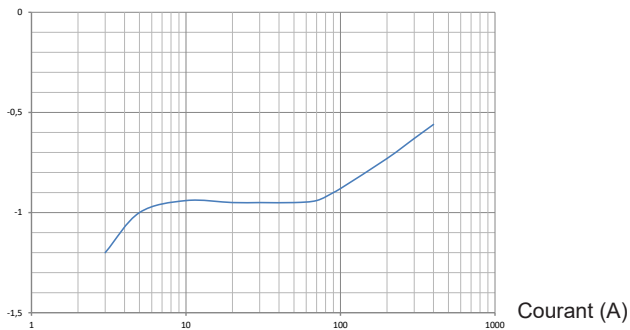

### 3.2.1. CARACTÉRISTIQUES EN FRÉQUENCE, SENSIBILITÉ 1 mV/A

Bande passante à -3 dB : DC à 30 kHz

Fréquence	50 Hz	400 Hz	1 kHz	10 kHz
Impédance d'insertion	< 0,01 mΩ	0,01 mΩ	0,12 mΩ	2,8 mΩ

Courbe typique de l'erreur en amplitude à 100 A en fonction de la fréquence

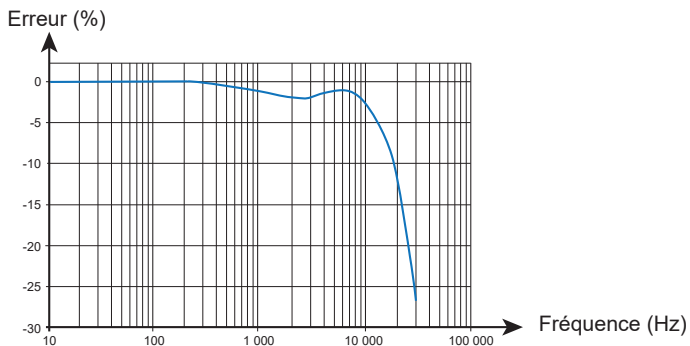

Courbe typique de l'erreur de phase à 100 A en fonction de la fréquence

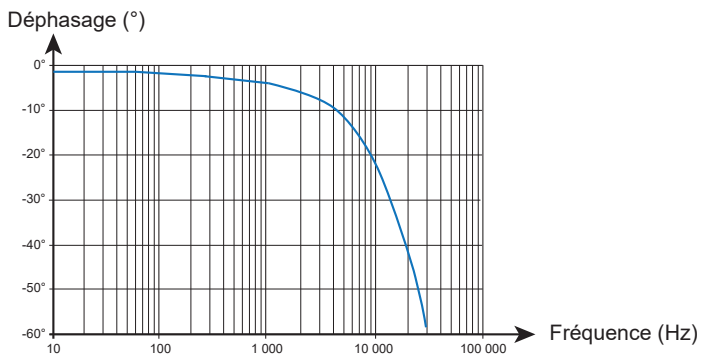

### 3.3. CARACTÉRISTIQUES ÉLECTRIQUES, SENSIBILITÉ 10 mV/A (PAC 16)

Impédance de sortie : 215  $\Omega$

Domaine de mesure spécifié	0,5 à 30 Aac/dc	30 à 40 Aac/dc	40 à 60 Aac
Incertitude intrinsèque	$\leq \pm (3\%L + 5 \text{ mV})$	$\leq \pm 1,5\%L$	$\leq \pm 1,5\%L$

Erreur de phase (45 à 65 Hz)

Domaine de mesure spécifié	1 à 20 Aac	20 à 40 Aac
Déphasage	$\leq -3^\circ$	$\leq -2,2^\circ$

Courbe typique de l'erreur en amplitude à 60 Hz

Erreur (%)

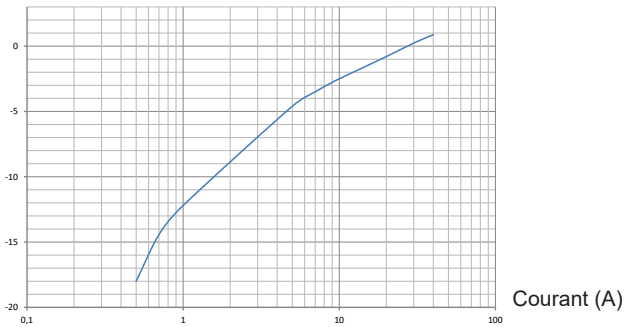

Courbe typique de l'erreur en amplitude en DC

Erreur (%)

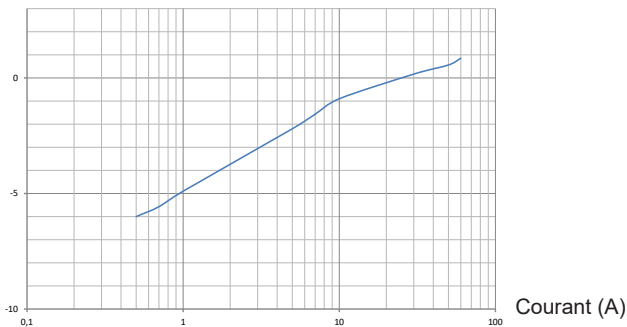

Courbe typique de l'erreur de phase à 60 Hz

Déphasage (°)

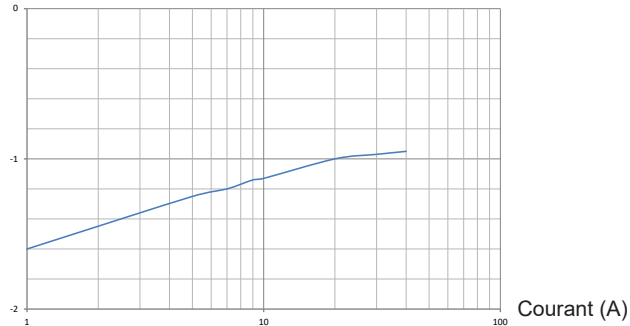

### 3.3.1. CARACTÉRISTIQUES EN FRÉQUENCE

Bande passante à -3 dB : DC à 30 kHz

Fréquence	50 Hz	400 Hz	1 kHz	10 kHz
Impédance d'insertion	< 0,01 mΩ	0,01 mΩ	0,12 mΩ	2,8 mΩ

Courbe typique de l'erreur en amplitude à 100 A en fonction de la fréquence

Erreur (%)

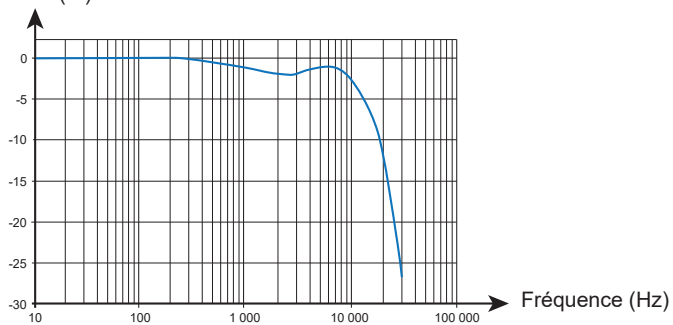

Courbe typique de l'erreur de phase à 100 A en fonction de la fréquence

Déphasage (°)

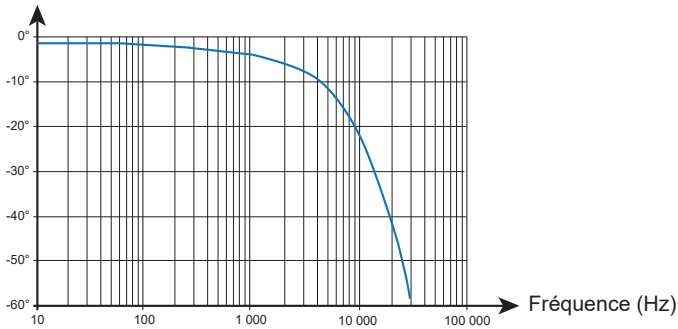

### 3.4. LIMITES DE FONCTIONNEMENT

- En courant continu : 3 000 A permanent
- En alternatif : 1 000 A permanent jusqu'à 1 kHz  
A partir de 1 kHz,  $I_{max} = 1000 / f$  (kHz)
- Température de conducteur :  $\leq 90^{\circ}\text{C}$ ,  $110^{\circ}\text{C}$  en pointe
- Température des mâchoires :  $\leq 80^{\circ}\text{C}$

Courbe de derating en fonction de la fréquence

Courant (A)

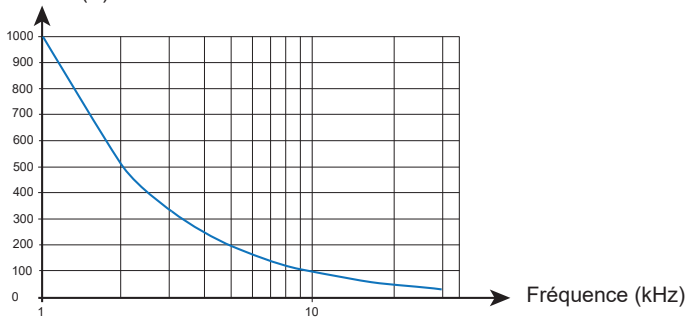

### 3.5. VARIATIONS DANS LE DOMAINE D'UTILISATION

Grandeur d'influence	Plage d'influence	Erreur en % de la lecture	
		Typique	Maximale
Température	-10 à + 55 °C		0,3 %
Humidité relative	10 à 85%HR		0,5 %
Fréquence	de 10 à 400 Hz de 400 Hz à 7 kHz de 7 à 30 kHz		1% 3,5% voir courbes
Position du conducteur de Ø20 mm			0,5%
Conducteur adjacent parcouru par un courant AC 50Hz	Conducteur à 23 mm de la pince		10 mA/A
Champ extérieur de 400 A/m à 50 Hz	Câble centré		1,3 A
Réjection de mode commun	600V entre l'enveloppe et le secondaire		65 dB A/V à 50 Hz
Rémanence		50 A <sub>dc</sub> : 1,2 A 100 A <sub>dc</sub> : 2,3 A 200 A <sub>dc</sub> : 3,4 A 400 A <sub>dc</sub> : 4,8 A 600 A <sub>dc</sub> : 5,5 A 800 A <sub>dc</sub> : 5,8 A	

### 3.6. ALIMENTATION

L'alimentation de l'appareil est réalisée par une pile 9 V (type 6LR61, 6LF22 ou NEDA 1604).  
L'autonomie moyenne est de 50h avec une pile alcaline.

L'appareil peut être alimenté par une alimentation externe (5 V<sub>dc</sub> 100 mA), via la prise micro-USB de type B.



### 3.7. CONDITIONS D'ENVIRONNEMENT

L'appareil doit être utilisé dans les conditions suivantes :

%HR

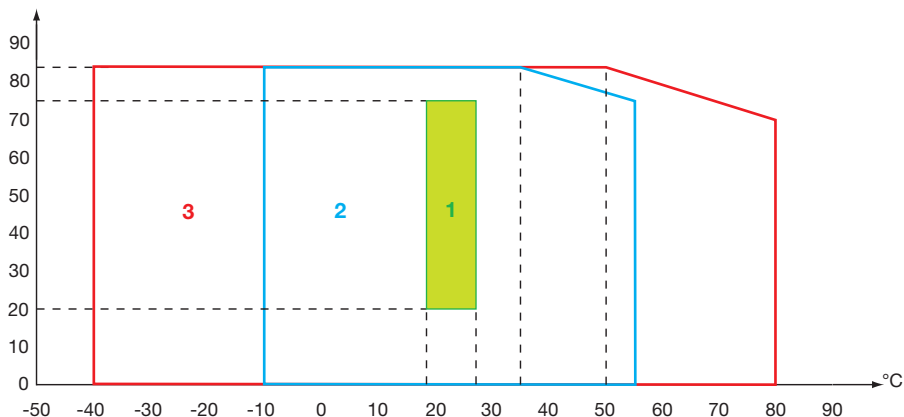

1 = Domaine de référence.

2 = Domaine d'utilisation.

3 = Domaine de stockage.

Utilisation à l'intérieur.

Degré de pollution 2

Altitude < 2000 m

Altitude de transport ≤ 12 000 m

### 3.8. CARACTÉRISTIQUES CONSTRUCTIVES

Dimensions (L x l x H) 224 x 97 x 44 mm

Masse 440 g environ

Cordon 1,50 m de longueur

Capacité d'enserrage 30 mm de diamètre, 2 câbles de Ø 24 mm, une barre de 50 x 10 mm ou 2 barres de 31,5 x 10 mm, 3 barres de 25 x 8 mm, 2 barres de 25 x 5 mm

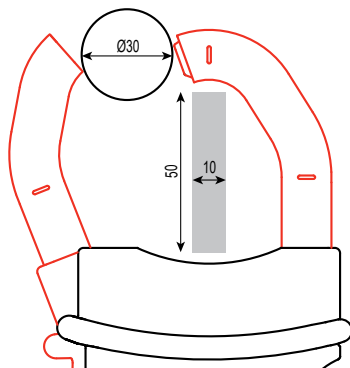

### 3.8.1. PROTECTION PAR L'ENVELOPPE

Indice de protection :

- IP 40 selon IEC 60529
- IK 06 selon IEC 62262

Chute selon IEC 61010-2-032.

### 3.9. CONFORMITÉ AUX NORMES INTERNATIONALES

L'appareil est conforme selon l'IEC 61010-2-032, 300 V catégorie IV ou 600 V catégorie III.

Isolation double ou renforcée

Type de capteur de courant selon l'IEC 61010-2-032 : type A .

### 3.10. COMPATIBILITÉ ÉLECTROMAGNÉTIQUE

L'appareil est conforme selon la norme IEC 61326-1.

## 4. MAINTENANCE

 Excepté la pile, l'appareil ne comporte aucune pièce susceptible d'être remplacée par un personnel non formé et non agréé. Toute intervention non agréée ou tout remplacement de pièce par des équivalences risque de compromettre gravement la sécurité.

### 4.1. NETTOYAGE

Déconnectez tout branchement de la pince.

Utilisez un chiffon doux, légèrement imbibé d'eau savonneuse. Rincez avec un chiffon humide et séchez rapidement avec un chiffon sec ou de l'air pulsé. N'utilisez pas d'alcool, de solvant ou d'hydrocarbure.

Maintenez les entrefers en parfait état de propreté.

### 4.2. REMPLACEMENT DE LA PILE

Le remplacement de la pile doit être effectué lorsque le voyant **ON** reste éteint à la mise en marche.

- Déconnectez tout branchement de la pince et mettez le commutateur sur **OFF**.
- Assurez-vous que la pince n'enserme aucun conducteur.
- Reportez-vous au § 1.3.



Les piles et les accumulateurs usagés ne doivent pas être traités comme des déchets ménagers. Rapportez-les au point de collecte approprié pour le recyclage.

### 4.3. RÉGLAGE MANUEL

Le réglage manuel de la pince permet d'ajuster le gain sans utiliser de PC.

#### 4.3.1. MATÉRIEL NÉCESSAIRE

- Un générateur de courant 500 AAC, 40 à 60 Hz
- Un générateur de courant 400 AAC, 60 Hz de précision  $\leq 0,2\%$
- Un générateur de courant 40 AAC, 60 Hz de précision  $\leq 0,2\%$
- Un voltmètre de précision  $\leq 0,2\%$

#### 4.3.2. PROCÉDURE DE RÉGLAGE

1. Au préalable, démagnétisez la pince en enserrant un conducteur parcouru par un courant alternatif de 500 ARMS minimum et d'une fréquence comprise entre 40 et 60 Hz. Puis retirez doucement la pince du conducteur, le courant circulant toujours dedans.
2. Placez la pince dans une température ambiante de  $23 \pm 2^\circ\text{C}$ . Elle ne doit enserrer aucun conducteur et les mâchoires doivent être bien fermées. Branchez le voltmètre sur la sortie de la pince.
3. Pour entrer dans le mode de réglage, maintenez le bouton **DC Zéro** appuyé et déplacez le commutateur

de la position **OFF** jusqu'à la position du calibre à régler (**1 mV/A** ou **10 mV/A**). Maintenez encore le bouton **DC Zéro** appuyé pendant 30 secondes jusqu'à ce que le voyant **ON** clignote en jaune puis en vert. Relâcher le bouton **DC Zéro**. La pince est en mode de réglage.

4. La pince effectue alors un réglage du zéro.
5. Enserrez un conducteur parcouru par un courant de :
  - 400 AAC 60 Hz pour le calibre 1 mV/A
  - 40 AAC 60 Hz pour le calibre 10 mV/A
6. Appuyez alors sur le bouton **DC Zéro**. Le premier appui diminue fortement le réglage de la polarisation des capteurs à effet Hall. Les appuis suivants augmentent d'un pas ce réglage. Appuyez donc sur le bouton **DC Zéro** jusqu'à obtenir la tension de sortie correcte.
  - 402 mVRMS pour le calibre 1 mV/A.
  - 402 mVRMS pour le calibre 10 mV/A.

Si vous dépassez la valeur, continuez à appuyer sur le bouton **DC Zéro** jusqu'à ce que la valeur du signal de sortie descende sous la valeur souhaitée puis recommencez le réglage.

7. Une fois ce réglage terminé, appuyez à nouveau sur le bouton **DC Zéro** pendant 30 secondes jusqu'à ce que le voyant **ON** clignote en jaune puis en vert. Vous pouvez alors relâcher le bouton **DC Zéro**. Le réglage est enregistré et la pince est sortie du mode réglage.

#### Remarques

- Lorsque la pince est en mode réglage (c'est à dire à partir de l'étape 3), tout changement de position du commutateur permet de sortir du mode réglage sans modification. La pince utilisera alors les réglages précédents.
- Pour régler les 2 calibres, il faut éteindre la pince et reprendre le réglage à partir de l'étape 3.

## 5. GARANTIE

---

Notre garantie s'exerce, sauf stipulation expresse, pendant **24 mois** après la date de mise à disposition du matériel. Extrait de nos Conditions Générales de Vente, communiquées sur demande.

La garantie ne s'applique pas suite à :













- une utilisation inappropriée de l'équipement ou à une utilisation avec un matériel incompatible ;
- des modifications apportées à l'équipement sans l'autorisation explicite du service technique du fabricant ;
- des travaux effectués sur l'appareil par une personne non agréée par le fabricant ;
- une adaptation à une application particulière, non prévue par la définition du matériel ou non indiquée dans la notice de fonctionnement ;
- des dommages dus à des chocs, chutes ou inondations.

# ENGLISH

Thank you for purchasing this **PAC 15 or PAC 16 clamp ammeter**.

For best results with your clamp:

- **read** this user manual carefully,
- **comply** with the precautions for use.

	WARNING, risk of DANGER! The operator must refer to these instructions whenever this danger symbol appears.
	Can be placed on or removed from uninsulated or bare conductors at hazardous voltages. Type A current sensor as per IEC 61010-2-032.
	Instrument protected by reinforced insulation.
	Battery.
	USB.
	Information or useful tip.
	Direction of the current.
	The product is declared recyclable following an analysis of the life cycle in accordance with standard ISO 14040.
	Chauvin Arnoux has adopted an Eco-Design approach in order to design this appliance. Analysis of the complete lifecycle has enabled us to control and optimize the effects of the product on the environment. In particular this appliance exceeds regulation requirements with respect to recycling and reuse.
	
	The CE marking indicates conformity with European LVD and EMC directives.
	The rubbish bin with a line through it indicates that, in the European Union, the product must undergo selective disposal in compliance with Directive WEEE 2012/19/EU.

## Definition of measurement categories

- Measurement category IV corresponds to measurements taken at the source of low-voltage installations.  
Example: power feeders, counters and protection devices.
- Measurement category III corresponds to measurements on building installations.  
Example: distribution panel, circuit-breakers, machines or fixed industrial devices.
- Measurement category II corresponds to measurements taken on circuits directly connected to low-voltage installations.  
Example: power supply to electro-domestic devices and portable tools.

# CONTENTS

---

<b>1. PRESENTATION</b> .....	<b>24</b>
1.1. Delivery condition .....	24
1.2. Accessories .....	24
1.3. Inserting the battery .....	25
1.4. Functions .....	25
1.5. PAC 15 .....	26
1.6. PAC 16 .....	27
<b>2. USE</b> .....	<b>28</b>
2.1. Getting started .....	28
2.2. Zero adjustment .....	28
2.3. Measurement .....	28
2.4. Automatic standby .....	29
2.5. Mains adapter (option) .....	29
<b>3. CHARACTERISTICS</b> .....	<b>30</b>
3.1. Reference conditions .....	30
3.2. Electrical characteristics, sensitivity 1mV/A .....	30
3.3. Electrical characteristics, sensitivity 10 mV/A (PAC 16) .....	33
3.4. Operating limits .....	35
3.5. Variations in the range of use .....	36
3.6. Power supply .....	36
3.7. Environmental conditions .....	37
3.8. Construction specifications .....	37
3.9. Conformity to international standards .....	38
3.10. Electromagnetic compatibility .....	38
<b>4. MAINTENANCE</b> .....	<b>39</b>
4.1. Cleaning .....	39
4.2. Replacing the battery .....	39
4.3. Manual adjustment .....	39
<b>5. WARRANTY</b> .....	<b>41</b>

# PRECAUTIONS FOR USE

---

This instrument is compliant with the IEC 61010-2-032 safety standard for voltages of 300V with respect to earth in measurement category IV or 600V in category III. Failure to observe the safety instructions may result in electric shock, fire, explosion, and destruction of the instrument and of the installations.

- The operator and/or the responsible authority must carefully read and clearly understand the various precautions to be taken in use. Sound knowledge and a keen awareness of electrical hazards are essential when using this instrument.
- Do not use the instrument on networks of which the voltage exceeds those mentioned.
- Never exceed the protection limits stated in the specifications.
- Observe the conditions of use, namely the temperature, the relative humidity, the altitude, the degree of pollution, and the place of use.
- Do not use the instrument if it seems to be damaged, incomplete, or poorly closed.
- Before each use, check the condition of the insulation on the leads and housing. Any item of which the insulation is deteriorated (even partially) must be set aside for repair or scrapping.
- When handling the instrument, keep your fingers behind the physical guards.
- Use suitable means of protection.
- All troubleshooting and metrological checks must be performed by competent and accredited personnel.

## 1. PRESENTATION

---

### 1.1. DELIVERY CONDITION

PAC 15 and PAC 16 clamps are delivered in a cardboard box with:

- one 9V alkaline battery (type 6LF22, 6LR61, or NEDA 1604),
- one user manual in 5 languages,
- one multilingual safety data sheet,
- a verification certificate.

### 1.2. ACCESSORIES

One 5V, 1A external power supply comprising:

- one mains/USB type A adapter
- one USB type A/micro-USB type B cable

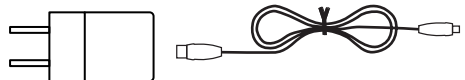

For the accessories and spares, consult our web site:

[www.chauvin-arnoux.com](http://www.chauvin-arnoux.com)



### 1.3. INSERTING THE BATTERY

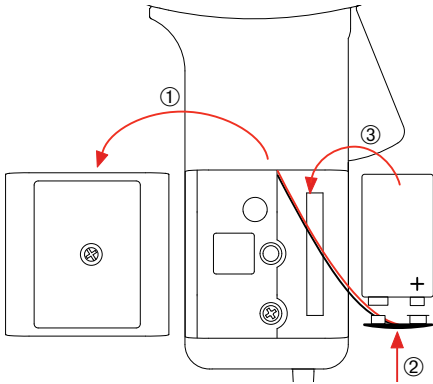

- Use a screwdriver to unscrew the captive screw of the battery compartment cover.
- Remove the battery compartment cover ①.
- Connect the battery to the snap-on connector; take care with the polarity ②.
- Place the battery in its compartment ③.
- Put the battery compartment cover back in place; make sure that it is completely and correctly closed.
- Screw the screw back in.

### 1.4. FUNCTIONS

PAC 15 and PAC 16 ammeter clamps are used to measure DC currents up to 600A, AC currents up to 400Arms (600A peak), and combined AC+DC currents without opening the circuit in which the currents flow. They indicate the shape and amplitude of the current measured in the form of a voltage.

They can be used with a multimeter, a wattmeter, a recorder, etc.

They can be powered by a battery or at 5VDC via the optional micro-USB connector.

PAC clamps include:

- a range overshoot indicator,
- a power supply indicator,
- a zero adjustment pushbutton,
- automatic standby to prolong battery life,
- one or two ranges depending on the model (sensitivity 1 and 10mV/A),
- a micro-USB connector to connect an external power supply.

## 1.5. PAC 15

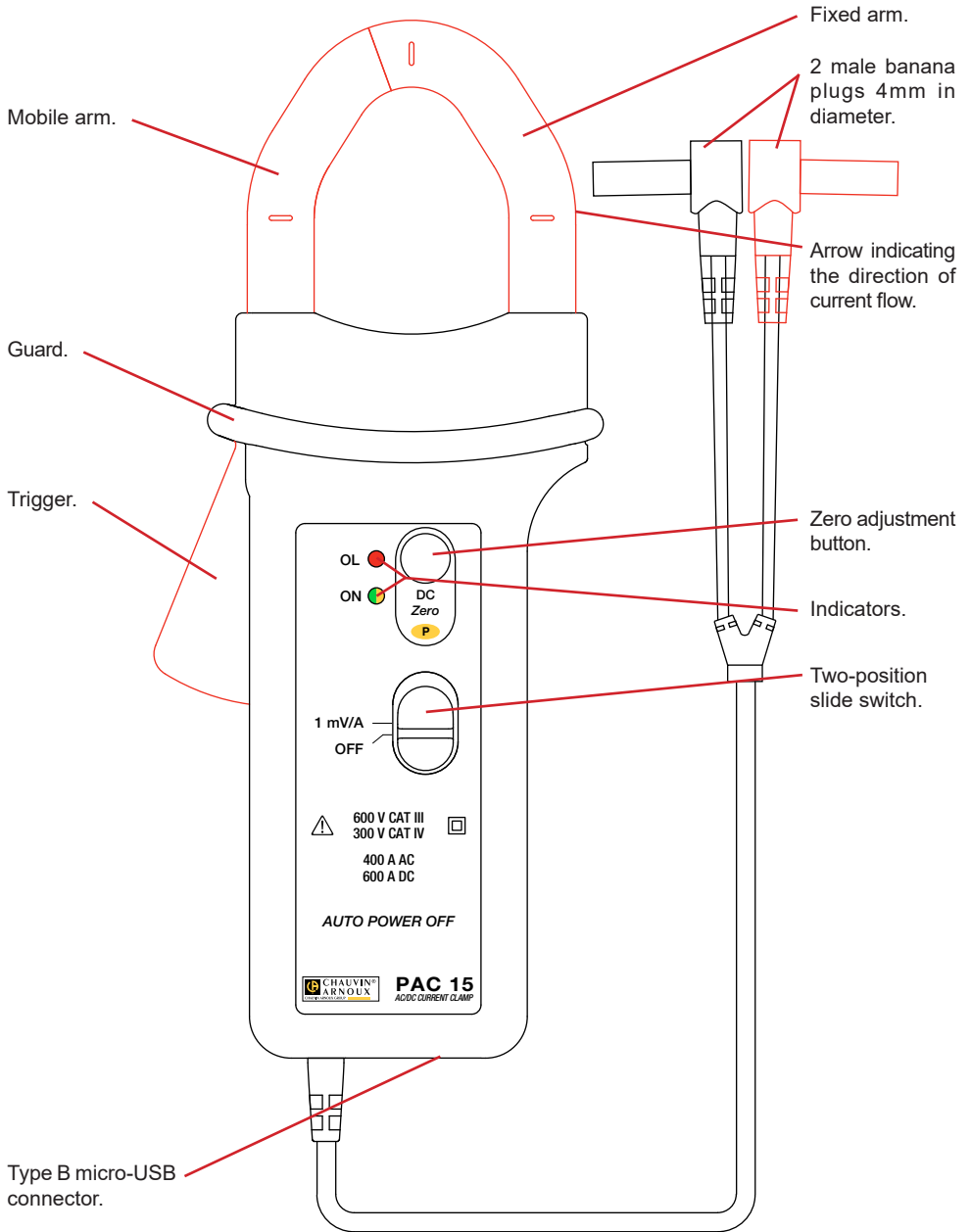

## 1.6. PAC 16

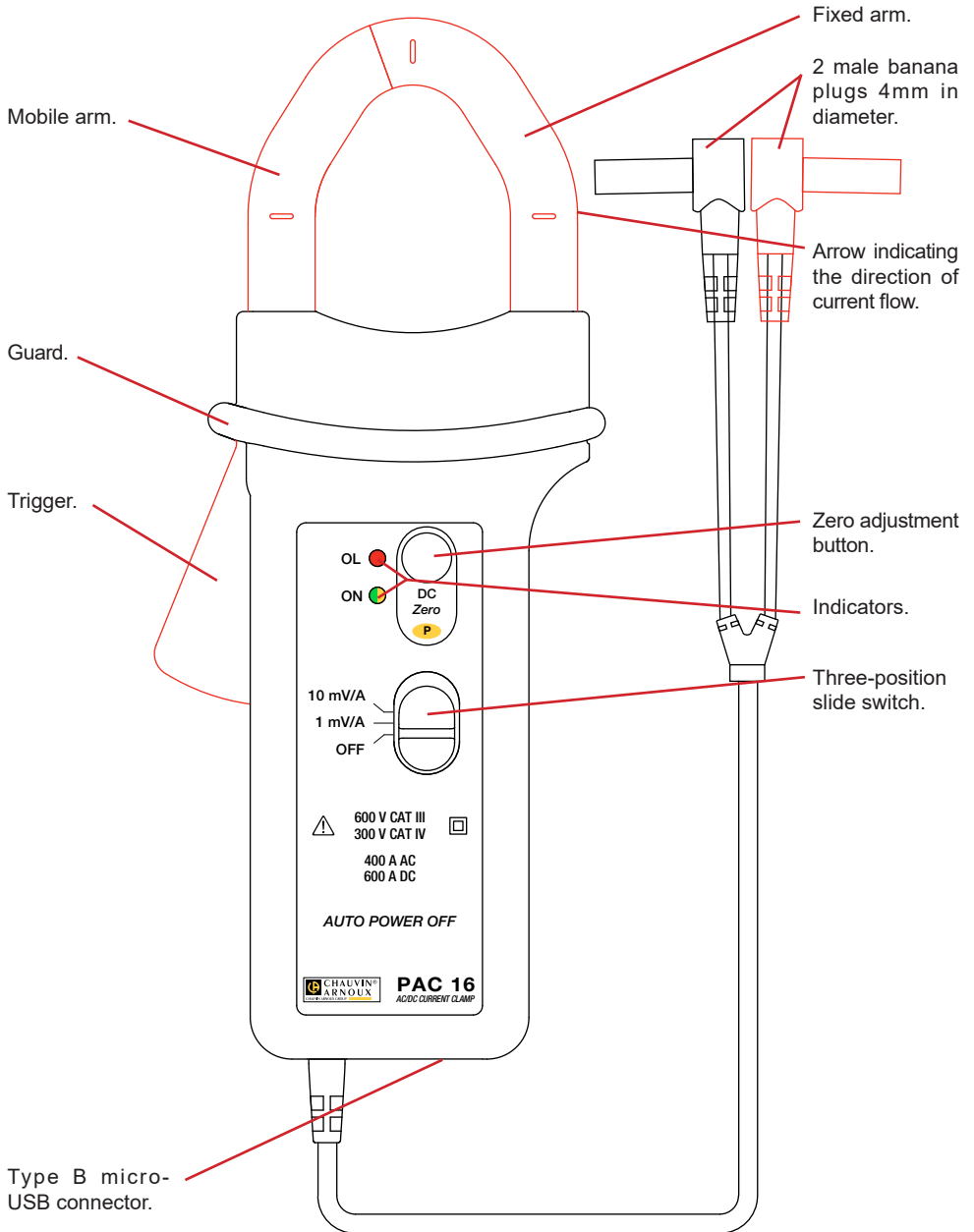

## 2. USE

### 2.1. GETTING STARTED

Switch the clamp on by pushing the slide switch to the 1mV/A or the 10mV/A setting.

The 1mV/A setting corresponds to the 600A range of the PAC 15 or PAC 16.

The 10mV/A setting corresponds to the 60A range of the PAC 16.

The **ON** indicator lights green. If it blinks, there remain less than 4 hours of use. If it fails to light, you must replace the battery (see § 4.2).

### 2.2. ZERO ADJUSTMENT

- Switch the clamp on.
- Make sure that the clamp is not on a conductor and that its jaws are correctly closed.
- Connect the clamp to the measuring instrument. The phase is on the red lead.
- Press the zero adjustment button, **DC Zero**.
- The **OL** indicator lights for approximately three seconds to indicate that the zero adjustment is in progress.
- If the zero has been correctly adjusted, the **OL** indicator goes off. If it remains on, the zero could not be adjusted.  
In this case, check that the clamp is not on a conductor and that its jaws are correctly closed, then press the **DC Zero** button again.  
Or switch the clamp off and back on; the last adjustment will then be used, even if it is not good.

### 2.3. MEASUREMENT



The zero must be adjusted before each measurement.

- Once the zero has been adjusted, press the trigger of the clamp to open the jaws.
- Clamp the cable carrying the current to be measured. Use the centring marks to help you centre the cable inside the jaws of the clamp.

The arrow on the clamp must point in the presumed direction of current flow.



- Release the trigger and check that the jaws are correctly closed.
- The value measured is displayed on the measuring instrument.

If the **OL** indicator lights, it means that the current is too strong to be measured. If you are in the 10mV/A range, switch to the 1mV/A range.

- Apply the conversion factor corresponding to the setting of the switch.

PAC 16	Range 60A	10mV/A
PAC 15, PAC 16	Range 600A	1mV/A

To calculate the current in A, divide the reading in V on the measuring instrument by the coefficient.

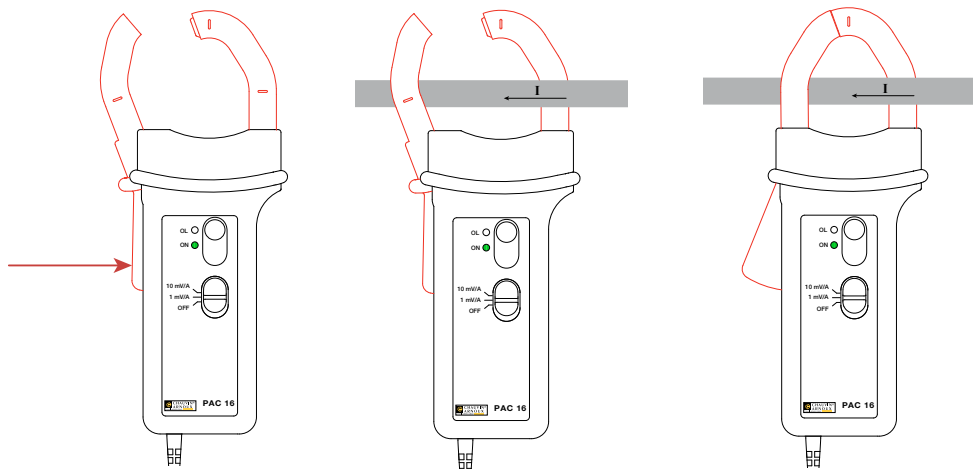

For example, a reading of 1V on the measuring instrument corresponds to a current of  $\frac{1 \text{ V}}{10 \text{ mV/A}} = 100\text{A}$  in the 600A range.

## 2.4. AUTOMATIC STANDBY

After 10 minutes of operation with no sign of the user's presence (pressing of the **DC Zero** button or manipulation of the switch), the clamp switches itself to standby and the **ON** indicator goes off.

To reactivate the clamp, press the **DC Zero** button or set the switch to a position other than **OFF**.

To disable automatic standby, press the **DC Zero** button when you switch the instrument on. The **ON** indicator blinks to report that the request has been applied, then lights steady yellow when you release the **DC Zero** button.

When the clamp is off (switch set to OFF), automatic standby is reactivated.

## 2.5. MAINS ADAPTER (OPTION)

For long-term measurements, you can connect the clamp to mains using the optional line power adapter. You can use any mains/micro-USB adapter that delivers 100mA or more.

When the instrument is powered via the micro-USB connector, automatic standby is disabled.

The insulation between the type B micro-USB connector and the measurement output is 600V CAT III. This makes it possible to connect the clamp, without risk, to measuring instruments having inputs that are not insulated. The type B micro-USB connector must not be in contact with conductors or uninsulated parts at dangerous voltage.

If the external power supply is disconnected, the clamp changes back to battery-powered operation. The colour of the **ON** indicator indicates whether automatic standby is enabled (indicator green) or not (indicator yellow).

# 3. CHARACTERISTICS

## 3.1. REFERENCE CONDITIONS

Quantity of influence	Reference values
Temperature	23 ±5°C
Relative humidity	20 to 75 %RH
Position of the conductor	centred on the marks on the clamp
Frequency of the measured signal	DC to 65Hz sine wave
External electric field	zero
External DC magnetic field (earth's field)	< 40A/m
External AC magnetic field	zero
Impedance of the measuring instrument	≥ 1MΩ and ≤100pF

The **intrinsic uncertainty** is the error defined under the reference conditions.

It is expressed as a percentage of the output signal (R) plus an offset in mV:

$$\pm(a\% R + b)$$

## 3.2. ELECTRICAL CHARACTERISTICS, SENSITIVITY 1MV/A

Output impedance: 215Ω

Specified measurement range	0,5 to 100AAC/DC	100 to 400AAC/DC	400 to 500Adc	500 to 600Adc
Intrinsic uncertainty	≤±(1.5%R + 1mV)	≤±2%R	≤±3%R	≤±4%R

Phase error (45 to 65Hz)

Specified measurement range	3 to 300AAC	300 to 400AAC
Phase shift	≤- 2.2°	≤- 1.5°

Typical amplitude error curve at 60Hz

Error (%)

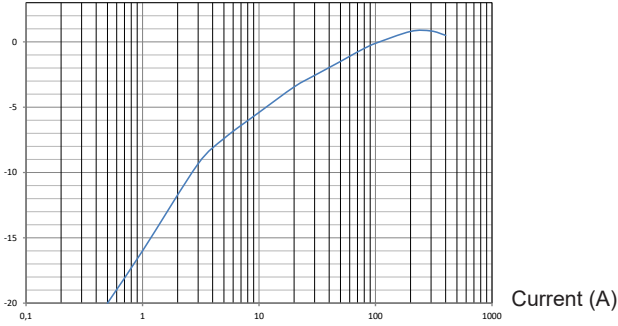

Typical amplitude error curve in DC

Error (%)

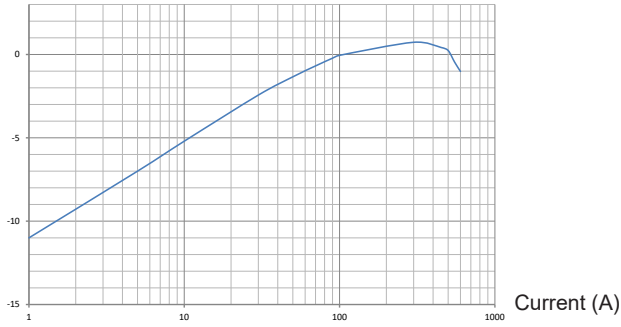

Typical phase error curve at 60Hz

Phase shift (°)

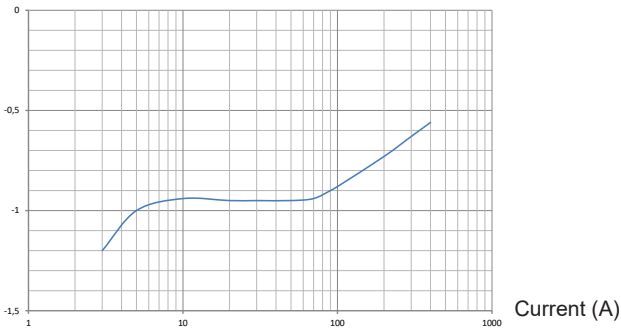

### 3.2.1. FREQUENCY CHARACTERISTICS, SENSITIVITY 1 MV/A

Pass band to 3dB down: DC at 30kHz

Frequency	50Hz	400Hz	1kHz	10kHz
Insertion impedance	< 0.01mΩ	0.01mΩ	0.12mΩ	2.8mΩ

Typical amplitude error versus frequency curve at 100A

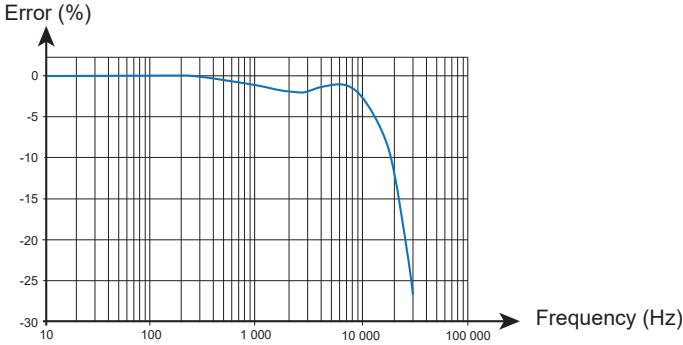

Typical phase versus frequency error curve at 100A

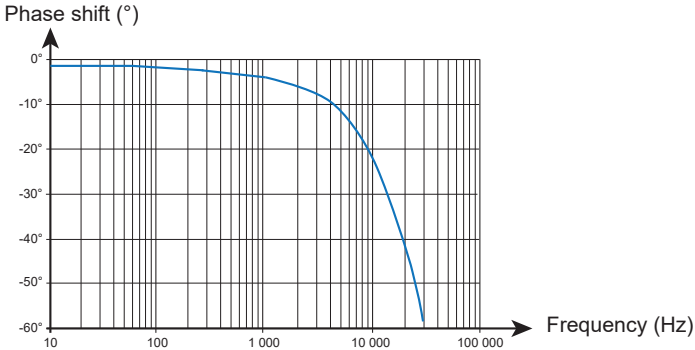



### 3.3. ELECTRICAL CHARACTERISTICS, SENSITIVITY 10 MV/A (PAC 16)

Output impedance: 215  $\Omega$

Specified measurement range	0.5 to 30Aac/dc	30 to 40Aac/dc	40 to 60Adc
Intrinsic uncertainty	$\leq \pm(3\%R + 5\text{mV})$	$\leq \pm 1.5\%R$	$\leq \pm 1.5\%R$

Phase error (45 to 65Hz)

Specified measurement range	1 to 20Aac	20 to 40Aac
Phase shift	$\leq -3^\circ$	$\leq -2.2^\circ$

Typical amplitude error versus frequency curve at 60Hz

Error (%)

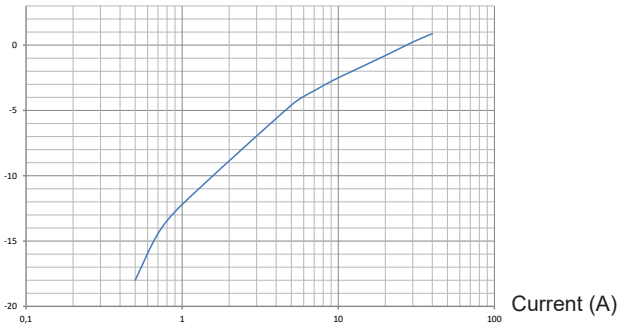

Typical amplitude error versus frequency curve at DC

Error (%)

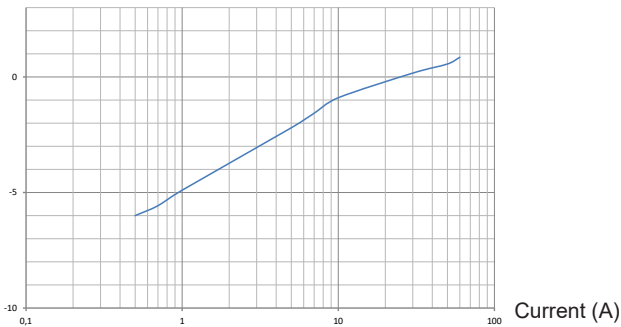

Typical phase versus frequency error curve at 60Hz

Phase shift (°)

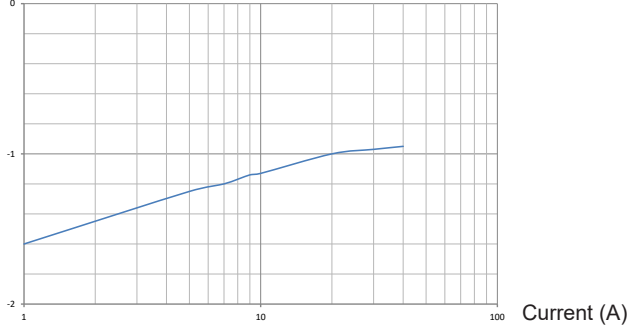

### 3.3.1. FREQUENCY CHARACTERISTICS

Pass band to 3dB down: DC at 30kHz

Frequency	50Hz	400Hz	1kHz	10kHz
Insertion impedance	< 0.01 mΩ	0.01 mΩ	0.12 mΩ	2.8 mΩ

Typical amplitude error versus frequency curve at 100A

Error (%)

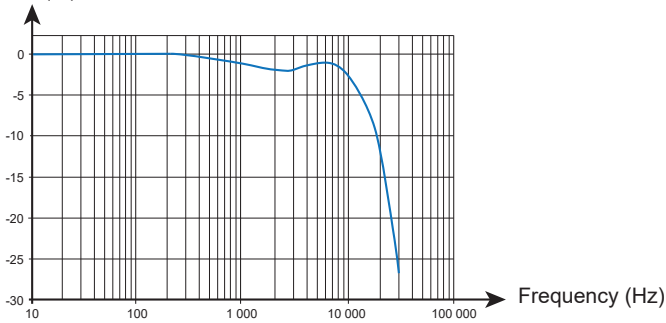

Typical phase error versus frequency curve at 100A

Phase shift (°)

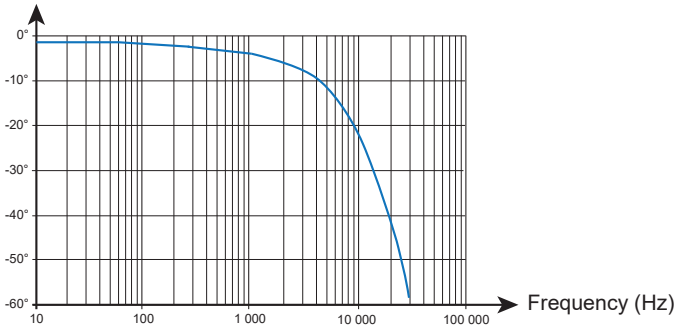

### 3.4. OPERATING LIMITS

- In DC: 3000A permanent
- In AC: 1000A permanent up to 1kHz  
from 1kHz,  $I_{max} = 1000/f$  (kHz)
- Conductor temperature:  $\leq 90^{\circ}\text{C}$ ,  $110^{\circ}\text{C}$  peak
- Temperature of the jaws:  $\leq 80^{\circ}\text{C}$

Curve of derating versus frequency

Current (A)

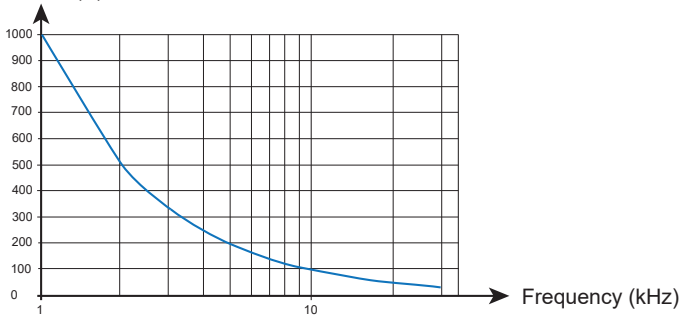

### 3.5. VARIATIONS IN THE RANGE OF USE

Quantity of influence	Range of influence	Error in % of reading	
		Typical	Maximum
Temperature	-10 to + 55°C		0.3%
Relative humidity	10 to 85%RH		0.5%
Frequency	from 10 to 400Hz from 400Hz to 7kHz from 7 to 30kHz		1% 3.5% see curves
Position of the conductor 20mm in diameter			0.5%
Adjacent conductor carrying a 50Hz AC current	Conductor 23mm from the clamp		10mA/A
External 400A/m field at 50Hz	Cable centred		1.3A
Common mode rejection	600V between the jacket and the secondary		65 dB A/V at 50Hz
Remanence		50Adc: 1.2A 100Adc: 2.3A 200Adc: 3.4A 400Adc: 4.8A 600Adc: 5.5A 800Adc: 5.8A	

### 3.6. POWER SUPPLY

The instrument is powered by a 9V battery (type 6LR61, 6LF22, or NEDA 1604).  
The average battery life is 50h with an alkaline battery.

The instrument can be powered by an external supply (5Vdc, 100mA) via the type B micro-USB connector.

### 3.7. ENVIRONMENTAL CONDITIONS

The device must be used in the following conditions:

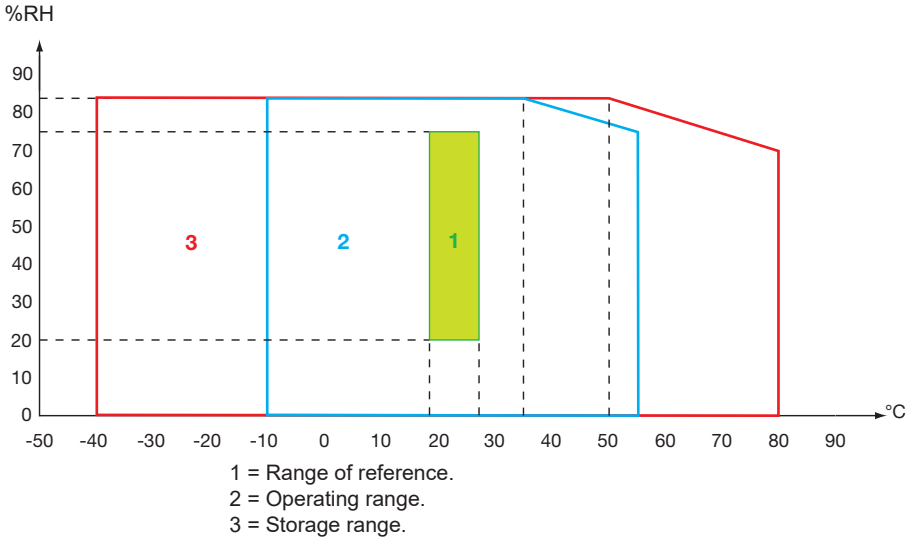

Indoor use.

- Degree of pollution 2
- Altitude < 2000 m
- Transport altitude ≤12.000 m

### 3.8. CONSTRUCTION SPECIFICATIONS

- Dimensions (LxWxH) 224x97x44mm
- Weight approximately 440g
- Cord 1.50m long
- Clamping diameter 30mm in diameter, 2 cables 24mm in diameter, one 50x10mm bar or two 31.5x10mm bars, three 25x8mm bars, two 25x5mm bars

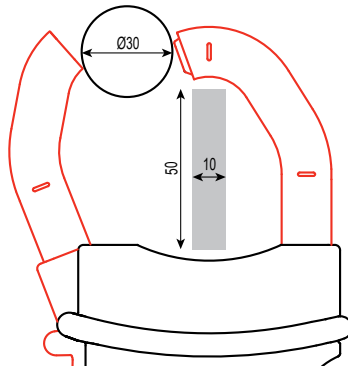

### 3.8.1. PROTECTION BY THE HOUSING

Protection index:

- IP 40 per IEC 60529
- IK 06 per IEC 62262

Drop test per IEC 61010-2-032.

### 3.9. CONFORMITY TO INTERNATIONAL STANDARDS

The instrument is compliant with IEC 61010-2-032, 300V in category IV or 600V in category III.

Double or reinforced insulation

Type of current sensor per IEC 61010-2-032: type A .

### 3.10. ELECTROMAGNETIC COMPATIBILITY

The device is in conformity with standard IEC 61326-1.

## 4. MAINTENANCE

 Except for the battery, the instrument contains no parts that can be replaced by personnel who have not been specially trained and accredited. Any unauthorized repair or replacement of a part by an “equivalent” may gravely impair safety.

### 4.1. CLEANING

Disconnect anything connected to the clamp.

Use a soft cloth, dampened with soapy water. Rinse with a damp cloth and dry rapidly with a dry cloth or forced air. Do not use alcohol, solvents, or hydrocarbons.

Keep the air gap perfectly clean.

### 4.2. REPLACING THE BATTERY

The battery must be replaced if the **ON** indicator remains off when the device is switched on.

- Disconnect anything connected to the clamp and set the switch to **OFF**.
- Make sure that there is no conductor in the clamp.
- Refer to § 1.3.



Spent primary and storage batteries must not be treated as ordinary household waste. Take them to the appropriate collection point for recycling.

---

### 4.3. MANUAL ADJUSTMENT

The manual adjustment serves to adjust the gain of the clamp without using a PC.

#### 4.3.1. EQUIPMENT NECESSARY

- A 500 AAC, 40 at 60Hz
- A 400 AAC, 60Hz current generator, accuracy class  $\leq 0.2\%$
- A 40 AAC, 60Hz current generator, accuracy class  $\leq 0.2\%$
- A voltmeter, accuracy class  $\leq 0.2\%$

#### 4.3.2. ADJUSTMENT PROCEDURE

1. First, demagnetize the clamp by clamping a conductor carrying an AC current of at least 500 ARMS at a frequency between 40 and 60Hz. Then gently withdraw the clamp from the conductor, in which the current is still flowing.
2. Place the clamp in an ambient temperature of  $23 \pm 2^\circ\text{C}$ . It must not be on a conductor, and the jaws must be correctly closed. Connect the voltmeter to the output of the clamp.
3. To enter the adjustment mode, hold the **DC Zero** button down and shift the switch from the **OFF**

setting to the range to be adjusted (**1mV/A** or **10mV/A**). Keep the **DC Zero** button pressed for 30 seconds, until the **ON** indicator blinks yellow, then green. Release the **DC Zero** button. The clamp is in the adjustment mode.

4. The clamp then performs an adjustment of the zero.
5. Clamp a conductor carrying a current of:
  - 400 AAC 60Hz for the 1mV/A range
  - 40 AAC 60Hz for the 10mV/A range
6. Then press the **DC Zero** button. The first press substantially lowers the polarization adjustment of Hall effect sensors. Subsequent presses increase this adjustment by one step. So press the **DC Zero** button until the correct output voltage is reached.
  - 402 mVRMS for the 1mV/A range
  - 402 mVRMS for the 10mV/A range

If you overshoot this value, continue to press the **DC Zero** button until the output signal falls below the desired value, then restart the adjustment.

7. Once this adjustment is done, press the **DC Zero** button again for 30 seconds, until the **ON** indicator blinks yellow, then green. You can then release the **DC Zero** button. The adjustment is recorded and the clamp exits from the adjustment mode.

#### Remarks

- When the clamp is in the adjustment mode (in other words, from step 3), any change of the switch setting causes an exit from the adjustment mode with no modification. The clamp will then use the previous adjustments.
- To adjust both ranges, you must switch the clamp off, then repeat the adjustment procedure from step 3.



## 5. WARRANTY

---

Except as otherwise stated, our warranty is valid for **24 months** starting from the date on which the equipment was sold. Extract from our General Conditions of Sale, provided on request.













The warranty does not apply in the following cases:

- Inappropriate use of the equipment or use with incompatible equipment.
- Modifications made to the equipment without the explicit permission of the manufacturer's technical staff.
- Work done on the device by a person not approved by the manufacturer.
- Adaptation to a particular application not anticipated in the definition of the equipment or not indicated in the user's manual.
- Damage caused by shocks, falls, or floods.

# DEUTSCH

Sie haben eine **PAC 15 bzw. PAC 16 Stromzange** erstanden, wir danken Ihnen für Ihr Vertrauen. Um die optimale Benutzung Ihres Gerätes zu gewährleisten, bitten wir Sie:

- diese Bedienungsanleitung **sorgfältig zu lesen**,
- und die Benutzungshinweise **genau zu beachten**.

	ACHTUNG, GEFAHR! Sobald dieses Gefahrenzeichen irgendwo erscheint, ist der Benutzer verpflichtet, die Anleitung zu Rate zu ziehen.
	Darf auf nicht isolierten Leitern unter gefährlicher Spannung angewendet werden. Stromsonde Typ A gemäß IEC 61010-2-032.
	Das Gerät ist durch eine doppelte Isolierung geschützt.  Batterie  USB
	Praktischer Hinweis oder guter Tipp.  Stromrichtung.
	Die Lebenszyklusanalyse des Produkts gemäß ISO14040 hat ergeben, dass das Produkt als recyclingfähig eingestuft wird.
 	Chauvin Arnoux hat dieses Gerät im Rahmen eines umfassenden Projektes einer umweltgerechten Gestaltung untersucht. Die Lebenszyklusanalyse hat die Kontrolle und Optimierung der Auswirkungen dieses Produkts auf die Umwelt ermöglicht. Genauer gesagt, entspricht dieses Produkt den gesetzten Zielen hinsichtlich Wiederverwertung und Wiederverwendung besser als dies durch die gesetzlichen Bestimmungen festgelegt ist.
	Die CE-Kennzeichnung bestätigt die Übereinstimmung mit den europäischen Richtlinien, insbesondere der Niederspannungs-Richtlinie und der EMV-Richtlinie .
	Der durchgestrichene Mülleimer bedeutet, dass das Produkt in der europäischen Union gemäß der WEEE-Richtlinie 2012/19/EU einer getrennten Elektroschrott-Verwertung zugeführt werden muss.

## Definition der Messkategorien

- Die Kategorie IV bezieht sich auf Messungen, die an der Quelle von Niederspannungsinstallationen vorgenommen werden.  
Beispiele: Anschluss an das Stromnetz, Energiezähler und Schutzeinrichtungen.
- Die Kategorie III bezieht sich auf Messungen, die an der Elektroinstallation eines Gebäudes vorgenommen werden.  
Beispiele: Verteilerschränke, Trennschalter, Sicherungen, stationäre industrielle Maschinen und Geräte.
- Die Kategorie II bezieht sich auf Messungen, die direkt an Kreisen der Niederspannungsinstallation vorgenommen werden.  
Beispiele: Stromanschluss von Haushaltsgeräten oder tragbaren Elektrowerkzeugen.

# INHALTSVERZEICHNIS

<b>1. VORSTELLUNG</b> .....	<b>44</b>
1.1. Lieferumfang .....	44
1.2. Zubehör .....	44
1.3. Akku einlegen .....	45
1.4. Funktionsumfang .....	45
1.5. PAC 15 .....	46
1.6. PAC 16 .....	47
<b>2. VERWENDUNG</b> .....	<b>48</b>
2.1. Inbetriebnahme .....	48
2.2. Nullpunkteinstellung .....	48
2.3. Messung .....	48
2.4. Abschaltautomatik .....	49
2.5. Netzadapter (Option) .....	49
<b>3. TECHNISCHE DATEN</b> .....	<b>50</b>
3.1. Referenzbedingungen .....	50
3.2. Elektrische Spezifikationen, Empfindlichkeit 1 mV/A .....	50
3.3. Elektrische Spezifikationen, Empfindlichkeit 10 mV/A (PAC 16) .....	53
3.4. Grenze der Betriebsbedingungen .....	55
3.5. Schwankungen im Einsatzbereich .....	56
3.6. Stromversorgung .....	56
3.7. Umweltbedingungen .....	57
3.8. Allgemeine Baudaten .....	57
3.9. Konformität mit internationalen Normen .....	58
3.10. Elektromagnetische Verträglichkeit .....	58
<b>4. WARTUNG</b> .....	<b>59</b>
4.1. Reinigung .....	59
4.2. Batteriewechsel .....	59
4.3. Manuelle Einstellung .....	59
<b>5. GARANTIE</b> .....	<b>61</b>

# SICHERHEITSHINWEISE

Dieses Zubehör entspricht der Sicherheitsnorm EC 61010-2-032 in der Messkategorie IV für Spannungen bis 300 V gegen Erde oder Messkategorie III für Spannungen bis 600 V. Die Nichtbeachtung der Sicherheitshinweise kann zu Gefahren durch elektrische Schläge, durch Brand oder Explosion, sowie zur Zerstörung des Geräts und der Anlage führen.

- Der Benutzer bzw. die verantwortliche Stelle müssen die verschiedenen Sicherheitshinweise sorgfältig lesen und gründlich verstehen. Bei der Benutzung dieses Geräts ist es absolut notwendig, sich der elektrischen Gefahren bewusst zu sein.
- Verwenden Sie das Gerät niemals an Netzen mit höheren Spannungen als den angegebenen.
- Überschreiten Sie niemals die in den technischen Daten genannten Einsatz-Grenzwerte.
- Verwenden Sie das Gerät ausschließlich unter den vorgegebenen Einsatzbedingungen bzgl. Temperatur, Feuchtigkeit, Höhe, Verschmutzungsgrad und Einsatzort.
- Verwenden Sie das Gerät niemals, wenn es beschädigt, unvollständig oder schlecht geschlossen erscheint.
- Prüfen Sie vor jedem Einsatz nach, ob die Isolierung der Drähte und des Gehäuses einwandfrei ist. Teile mit auch nur stellenweise beschädigter Isolierung müssen für eine Reparatur oder für die Entsorgung ausgesondert werden.
- Fassen Sie das Gerät immer nur hinter dem Fingerschutz an.
- Stets geeignete Schutzkleidung tragen.
- Reparatur und messtechnische Überprüfung darf nur durch zugelassenes Fachpersonal erfolgen.

## 1. VORSTELLUNG

### 1.1. LIEFERUMFANG

Die Strommesszangen PAC 15 und PAC 16 werden in einem Karton geliefert:

- eine 9V Alkalibatterie (6LF22, 6LR61, NEDA 1604),
- eine Bedienungsanleitung in 5 Sprachen,
- ein mehrsprachiges Sicherheitsdatenblatt
- ein Prüfzertifikat.

### 1.2. ZUBEHÖR

Externe 5V 1A Stromversorgung mit:

- einem Netzadapter - USB, Typ A und
- einem USB-Kabel Typ A - Mikro-USB Typ B.

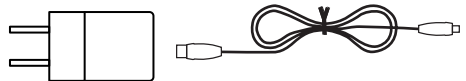

Für Zubehör und Ersatzteile besuchen Sie bitte unsere Website:

[www.chauvin-arnoux.com](http://www.chauvin-arnoux.com)

### 1.3. AKKU EINLEGEN

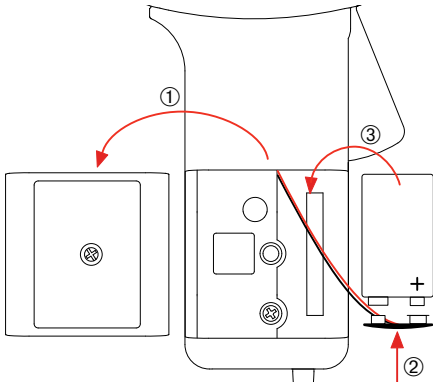

- Die unverlierbare Schraube des Batteriefachs mit einem Schraubendreher komplett lösen.
- Batteriefach ① herausnehmen.
- Schließen Sie den Akku an den Druckanschluss an und achten Sie auf die Polarität ②.
- Legen Sie den Akku in das Fach ③.
- Batteriefach ordentlich ganz schließen.
- Schrauben Sie die Schraube wieder ein.

### 1.4. FUNKTIONSUMFANG

Mit den PAC 15 und PAC 16 Stromzangen lässt sich Gleichstrom bis 600 A, Wechselstrom bis zu 400 A effektiv (600 A Spitze) und AC/DC-Strom in Kabeln bestimmen, ohne den Stromkreis unterbrechen zu müssen. Sie stellen die Form und Amplitude des gemessenen Stroms in Form von Spannung dar.

Sie können mit einem Multimeter, Wattmeter, Logger usw. verwendet werden.

Versorgt werden sie entweder mit einem Akku oder über den Mikro-USB-Anschluss (Option) mit 5V DC.

Ausstattung der PAC Stromzangen:

- Kontrollleuchte für Messbereichsüberschreitung
- Stromstatusanzeige
- Nullstellung mit Drucktaste
- Automatische Abschaltung zur Akku-Schonung
- Ein oder zwei Messbereiche je nach Modell (Empfindlichkeit 1 und 10 mV/A)
- Ein Mikro-USB-Stecker zum Anschluss an eine externe Versorgung

## 1.5. PAC 15

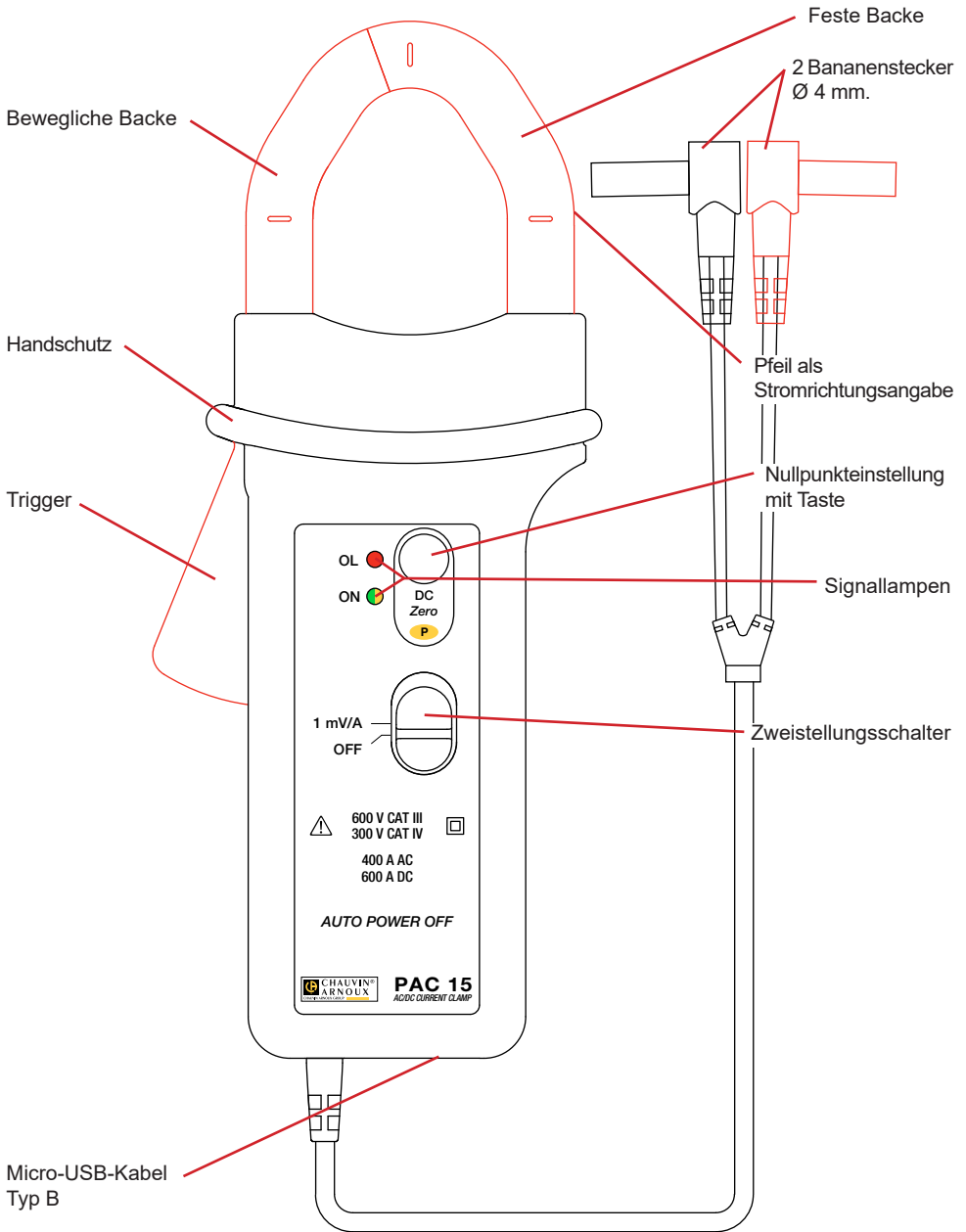

## 1.6. PAC 16

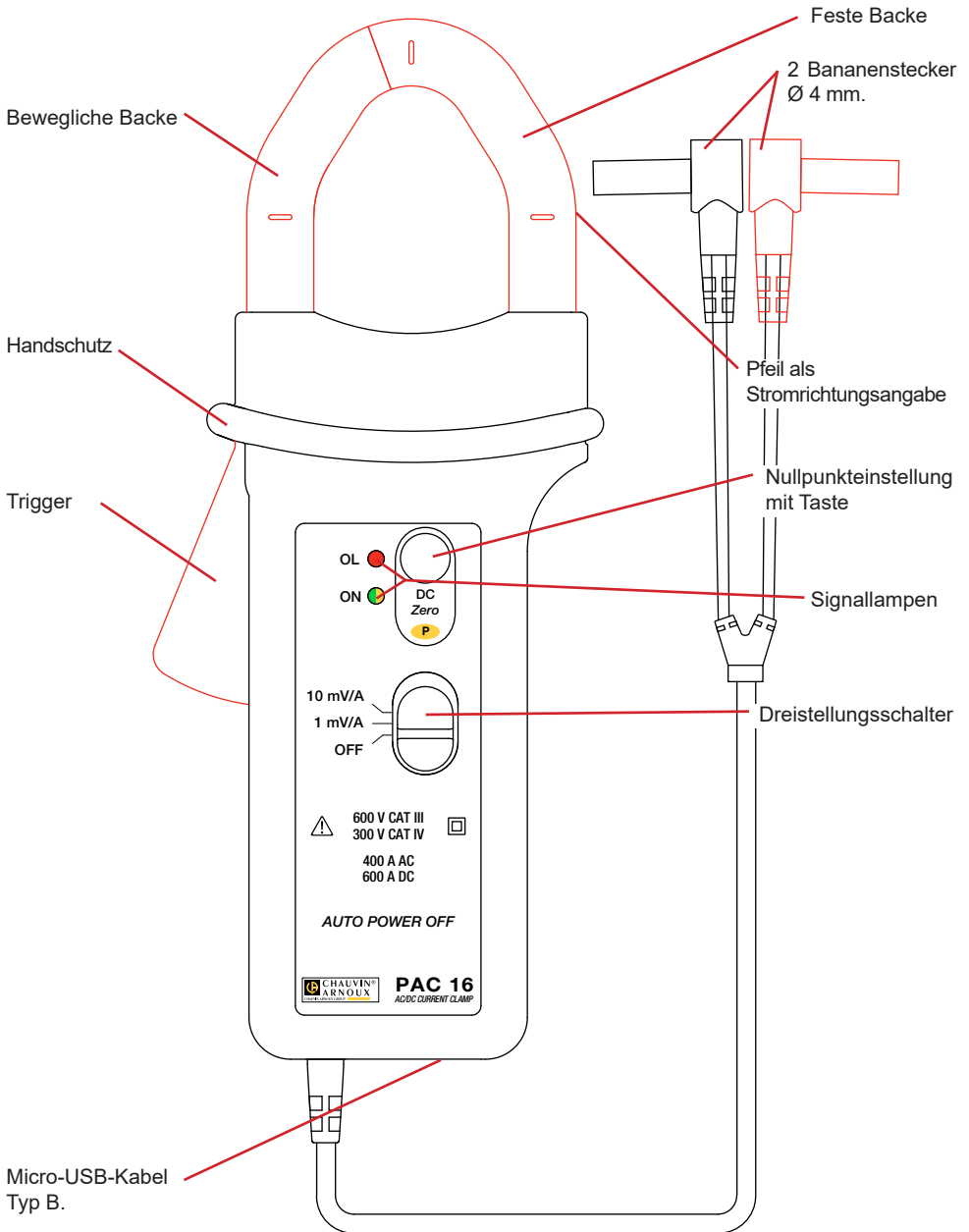

# 2. VERWENDUNG

## 2.1. INBETRIEBNAHME

Schalten Sie die Zange ein, indem Sie den Schiebeschalter auf Position 1 mV/A bzw. 10 mV/A stellen.

Position 1 mV/A entspricht dem Messbereich 600 A für PAC 15 und PAC 16.

Position 10 mV/A entspricht dem Messbereich 60 A für PAC 16.

Die grüne Signallampe **ON** leuchtet auf. Wenn sie blinkt, haben Sie nur noch höchstens 4 Stunden Gebrauch. Wenn sie nicht leuchtet, müssen Sie den Akku austauschen (siehe Abs. 4.2).

## 2.2. NULLPUNKTEINSTELLUNG

- Stromzange einschalten.
- Vergewissern Sie sich, dass die Zange keine Leiter umschließt, dass sie ordentlich schließt und die Backen aufeinander liegen.
- Schließen Sie die Zange an das Messgerät an. Die Phase ist an der roten Leitung.
- Drücken Sie die Nullstellungstaste **DC Zero**.
- Die **OL-Anzeige leuchtet etwa drei Sekunden lang auf**, um anzuzeigen, dass der Nullabgleich durchgeführt wird.
- Wenn der Nullabgleich gelungen ist, **erlischt die OL-Anzeige**. Wenn sie immer noch leuchtet, konnte der Nullabgleich nicht durchgeführt werden.  
In diesem Fall vergewissern Sie sich zunächst, dass die Zange keine Leiter umschließt, dass sie ordentlich schließt und die Backen aufeinander liegen. Drücken Sie dann wieder die **DC Zero Taste**. Oder schalten Sie die Zange aus und wieder ein, dann wird die letzte Einstellung verwendet, auch wenn diese nicht optimal ist.

## 2.3. MESSUNG



Vor jedem einzelnen Messvorgang ist der Nullpunkt zu justieren.

- Wenn der Nullabgleich fertig ist, öffnen Sie die Backen mithilfe des Triggers.
- Umschließen Sie das Kabel, wo der Messstrom läuft. Verwenden Sie die Zentriermarken, um das Kabel mittig zwischen den Backen zu positionieren.

Der Pfeil auf der Zange muss in die angenommene Stromrichtung zeigen.



- Den Trigger wieder loslassen und darauf achten, dass die Backen ordentlich geschlossen sind.
- Der Messwert wird am Messgerät angezeigt.

Wenn die Signallampe **OL** aufleuchtet, ist der Messstrom zu hoch. Wenn der Messbereich 10 mV/A eingestellt ist, stellen Sie auf Messbereich 1 mV/A um.

- Das Umrechnungsverhältnis entsprechend der Schalterstellung anwenden.

PAC 16	Messbereich 60 A	10 mV/A
PAC 15, PAC 16	Messbereich 600 A	1 mV/A

Zur Ermittlung des Stromwertes in A wird der am Messgerät in V angezeigte Wert durch den Koeffizienten dividiert.



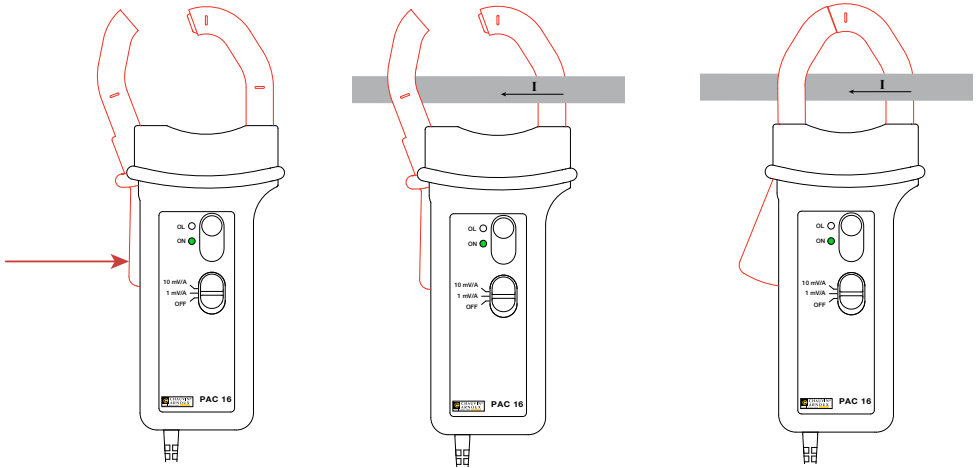

Ein Leswert von 1 V am Messgerät entspricht zum Beispiel einem Strom von  $\frac{1 \text{ V}}{10 \text{ mV/A}} = 100 \text{ A}$  im Messbereich 600 A~.

## 2.4. ABSCHALTAUTOMATIK

Nach 10 Minuten Betriebszeit, in denen der Anwender nichts getan hat (beispielsweise Drücken der **DC-Zero-Taste** oder Betätigen des Schalters), geht die Zange in den Standby-Modus und die **ON-Leuchte** erlischt.

Zum Aufwecken der Zange drücken Sie auf die **DC Zero**-Taste bzw. verstellen den Schalter (nicht auf **OFF**).

Die Abschaltautomatik lässt sich sperren, indem man beim Einschalten die **DC Zero**-Taste drückt. Die **ON**-Lampe blinkt und zeigt damit an, dass der Befehl berücksichtigt wurde, und leuchtet dann gelb auf, wenn Sie die **DC Zero**-Taste wieder loslassen.

Beim Abschalten der Zange (Schalter auf OFF) wird die Abschaltautomatik wieder aktiviert.

## 2.5. NETZADAPTER (OPTION)

Für längere Messungen besteht die Möglichkeit, die Zange mit dem Netzadapter (als Option erhältlich) an das Stromnetz anzuschließen. Sie können jeden Micro-USB/Netz-Adapter mit unter 100 mA verwenden.

Solange das Gerät über den Micro-USB/Netz-Adapter mit Strom versorgt wird, ist die Abschaltautomatik deaktiviert.

Isolierung zwischen Micro-USB-Stecker Typ B und Messausgang: 600 V CAT III. Dadurch kann die Zange bedenkenlos an solche Messgeräte angeschlossen werden, deren Eingänge nicht isoliert sind. Der Micro-USB-Stecker Typ B darf nicht mit Leitern bzw. nicht isolierten Teilen unter Gefahrenspannung in Kontakt kommen.

Wenn die externe Stromversorgung unterbrochen wird, stellt die Zange wieder auf Akkubetrieb zurück. An der Farbe der **ON**-Lampe ist zu erkennen, ob die Abschaltautomatik aktiv ist (grün) oder nicht (gelb).

## 3. TECHNISCHE DATEN

### 3.1. REFERENZBEDINGUNGEN

Einflussgröße	Bezugswerte
Temperatur	23 ± 5 °C
Relative Luftfeuchte	20 bis 75 % RF
Leiterposition	mittig zwischen den Zentriermarken an der Zange
Signalfrequenz des Messsignals	DC bei 65 Hz sinusförmig
Elektrische Feldstärke	Null
Magnetfeldstärke DC (Erdfeld)	< 40 A/m
Magnetfeldstärke AC	Null
Eingangsimpedanz des Messgeräts	≥ 1 MΩ und ≤ 100 pF

Die **Eigenunsicherheit** eines Messgeräts betrifft die Abweichung unter Bezugsbedingungen.

Sie wird in % des Leswerts (L) und mV ausgedrückt:  
 ± (a % L + b)

### 3.2. ELEKTRISCHE SPEZIFIKATIONEN, EMPFINDLICHKEIT 1 MV/A

Ausgangsimpedanz: 215 Ω

Angewebener Messbereich	0,5 - 100 AAC/DC	100 - 400 AAC/DC	400 bis 500 VDC	500 bis 600 ADC
Eigenunsicherheit	≤ ± (1,5%L + 1 mV)	≤ ± 2%L	≤ ± 3%L	≤ ± 4%L

Phasenfehler (45 bis 65 Hz)

Angewebener Messbereich	3 - 300 AAC	300 - 400 AAC
Phasenverschiebung	≤ - 2,2°	≤ - 1,5°

### Typische Amplitudenabweichung bei 60 Hz

Fehler (%)

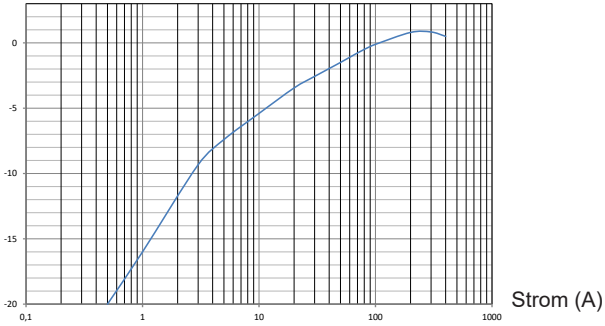

### Typische Amplitudenabweichung in DC

Fehler (%)

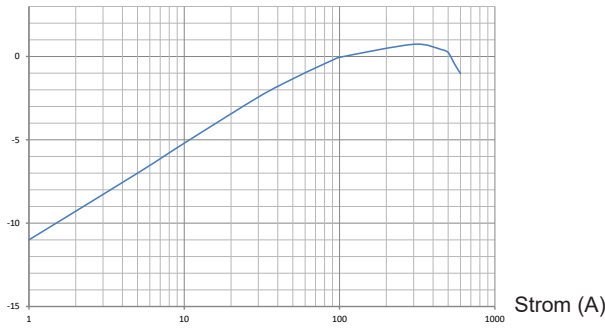

### Typische Phasenabweichung bei 60 Hz

Phasenverschiebung (°)

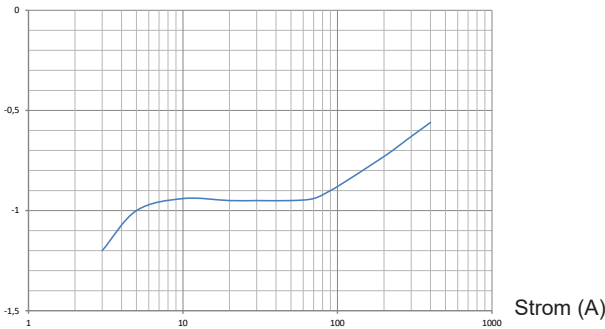

### 3.2.1. FREQUENZEIGENSCHAFTEN, EMPFINDLICHKEIT 1 MV/A

Bandbreite bei -3 dB: DC bei 30 kHz

Frequenz	50 Hz	400 Hz	1 kHz	10 kHz
Eingangsimpedanz	< 0,01 mΩ	0,01 mΩ	0,12 mΩ	2,8 mΩ

Typische Amplitudenabweichung bei 100 A in Bezug auf die Frequenz

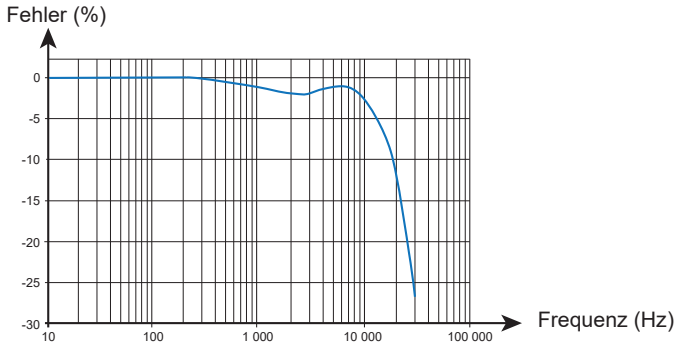

Typische Phasenabweichung bei 100 A in Bezug auf die Frequenz

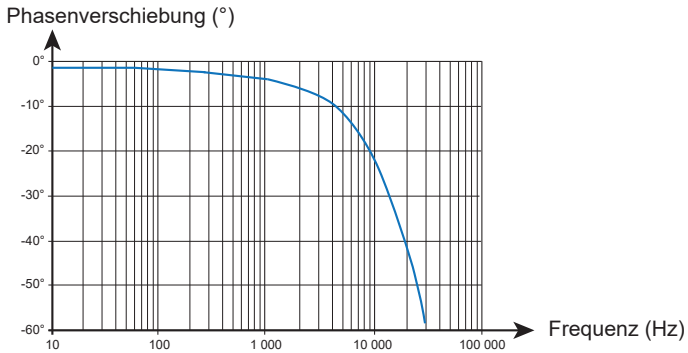

### 3.3. ELEKTRISCHE SPEZIFIKATIONEN, EMPFINDLICHKEIT 10 MV/A (PAC 16)

Ausgangsimpedanz: 215  $\Omega$

Angegebener Messbereich	0,5 - 30 Aac/dc	30 - 40 Aac/dc	40 - 60 A dc
Eigenunsicherheit	$\leq \pm (3\%L + 5 \text{ mV})$	$\leq \pm 1,5\%L$	$\leq \pm 1,5\%L$

Phasenfehler (45 bis 65 Hz)

Angegebener Messbereich	1 - 20 Aac	20 - 40 Aac
Phasenverschiebung	$\leq -3^\circ$	$\leq -2,2^\circ$

Typische Amplitudenabweichung bei 60 Hz

Fehler (%)

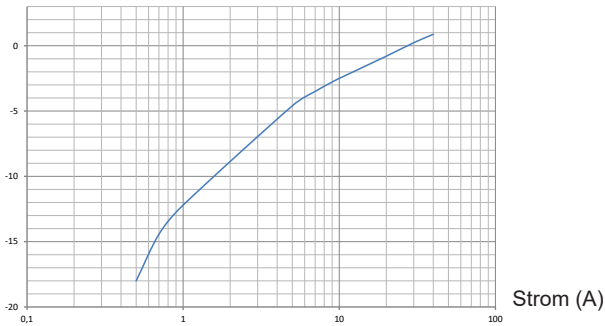

Typische Amplitudenabweichung in DC

Fehler (%)

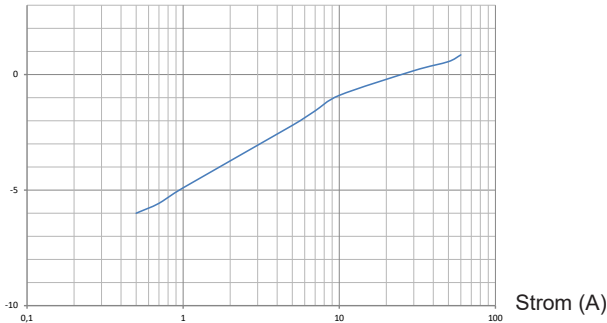

Typische Phasenabweichung bei 60 Hz

Phasenverschiebung (°)

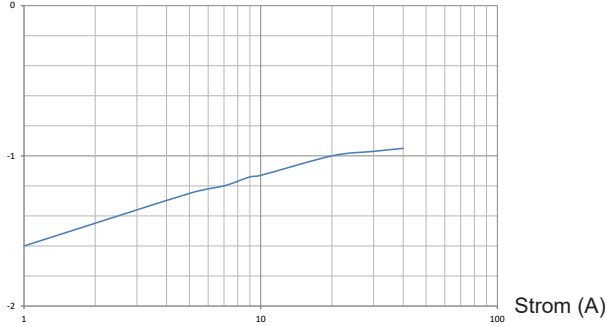

### 3.3.1. FREQUENZEIGENSCHAFTEN

Bandbreite bei -3 dB: DC bei 30 kHz

Frequenz	50 Hz	400 Hz	1 kHz	10 kHz
Eingangsimpedanz	< 0,01 mΩ	0,01 mΩ	0,12 mΩ	2,8 mΩ

Typische Amplitudenabweichung bei 100 A in Bezug auf die Frequenz

Fehler (%)

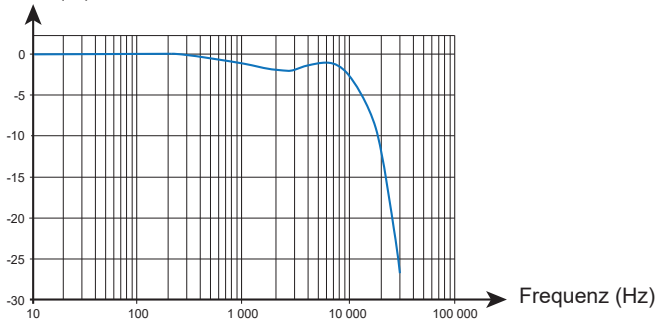

Typische Phasenabweichung bei 100 A in Bezug auf die Frequenz

Phasenverschiebung (°)

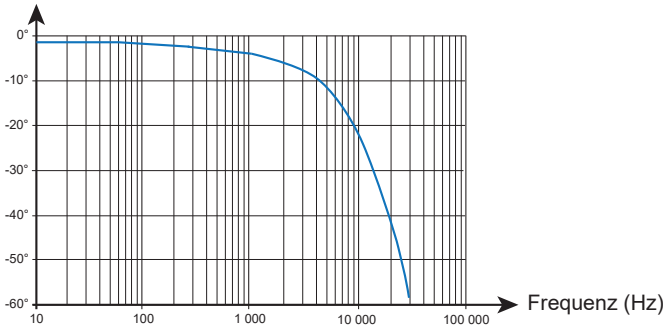

### 3.4. GRENZE DER BETRIEBSBEDINGUNGEN

- Gleichstrombetrieb: 3 000 A Dauerbetrieb
- Wechselstrombetrieb: 1 000 A Dauerbetrieb bis 1 kHz  
Ab 1 kHz,  $I_{max} = 1000 / f$  (kHz)
- Leitetemperatur:  $\leq 90^{\circ}\text{C}$ ,  $110^{\circ}\text{C}$  Spitze
- Backentemperatur  $\leq 80^{\circ}\text{C}$

Derating-Werte in Bezug auf die Frequenz

Strom (A)

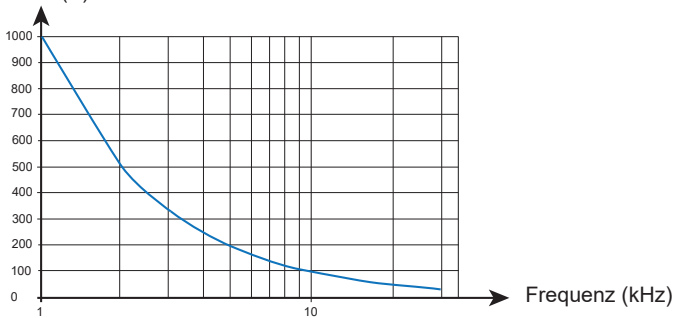

### 3.5. SCHWANKUNGEN IM EINSATZBEREICH

Einflussgröße	Einflussbereich	Abweichung in % des Leswerts	
		Typisch	Maximal
Temperatur	-10 bis + 55 °C		0,3 %
Relative Luftfeuchte	10 bis 85% RF		0,5 %
Frequenz	10 bis 400 Hz 400 Hz bis 7 kHz 7 bis 30 kHz		1% 3,5% Siehe Kurven
Lage des Ø20 mm- Leiters			0,5%
Angrenzender Leiter mit AC 50Hz-Strom	Leiter in 23 mm Abstand zur Zange		10 mA/A
Externes Feld 400 A/m bei 50 Hz	Kabel mittig		1,3 A
Gleichtaktunterdrückung	600 V zwischen Hülle und Sekundärkreis		65 dB A/V bei 50 Hz
Remanenz		50 A <sub>dc</sub> : 1,2 A 100 A <sub>dc</sub> : 2,3 A 200 A <sub>dc</sub> : 3,4 A 400 A <sub>dc</sub> : 4,8 A 600 A <sub>dc</sub> : 5,5 A 800 A <sub>dc</sub> : 5,8 A	

### 3.6. STROMVERSORGUNG

Das Gerät wird durch einen 9 V Akku (6LR61, 6LF22 oder NEDA 1604) mit Strom versorgt. Mit einer Alkalibatterie beträgt die durchschnittliche Betriebsautonomie 50 Stunden.

Das Gerät kann über den Micro-USB-Stecker Typ B an einer externen Stromversorgung (5 V<sub>dc</sub> 100 A) versorgt werden.



### 3.7. UMWELTBEDINGUNGEN

Betriebsbedingungen für das Gerät:

% r.F.

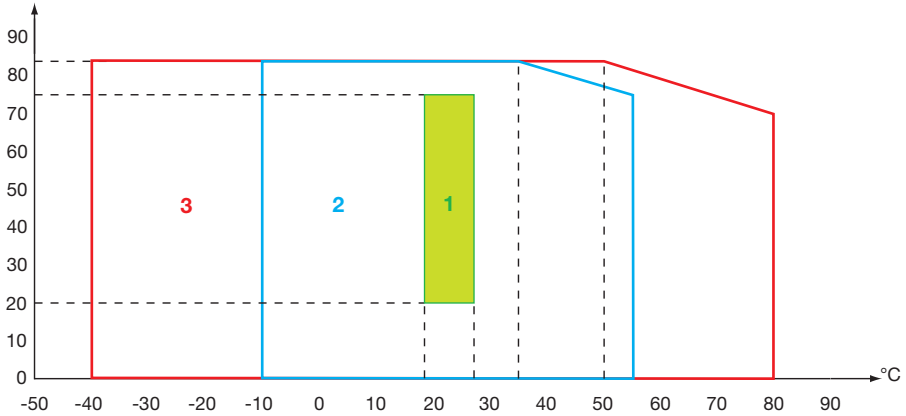

- 1 = Referenzbereich.
- 2 = Betriebsbereich.
- 3 = Lagerbereich.

Betrieb in Innenräumen.

Verschmutzungsgrad 2

Höhenlage < 2000 m

Transporthöhe ≤ 12 000 m

### 3.8. ALLGEMEINE BAUDATEN

Abmessungen (L x B x H) 224 x 97 x 44 mm

Gewicht ca. 440 g

Kabel 1,50 m lang

Umschließungsvermögen Durchmesser 30 mm, 2 Kabel Ø 24 mm bzw. Schiene 50 x 10 mm oder 2 Schienen 31,5 x 10 mm, 3 Schienen 25 x 8 mm, 2 Schienen 25 x 5 mm

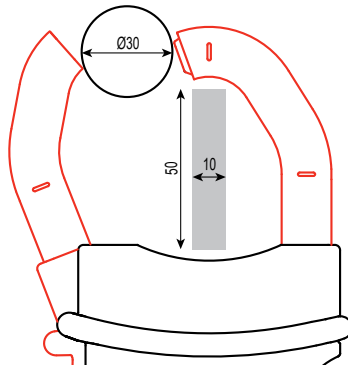

### 3.8.1. SCHUTZGRAD DER HÜLLE

Schutzart:

- IP 40 gemäß IEC 60529.
- IK 06 gemäß IEC 62262.

Fallprüfung gemäß IEC 61010-2-032.

### 3.9. KONFORMITÄT MIT INTERNATIONALEN NORMEN

Das Gerät entspricht der Norm IIEC 61010-2-032, 300 V, 300 V Kat. IV bzw. 600 V Kat. III.

Schutzisoliert bzw. verstärkte Isolierung .

Stromwandler Typ A  gemäß IEC 61010-2-032.

### 3.10. ELEKTROMAGNETISCHE VERTRÄGLICHKEIT

Das Gerät entspricht der Norm IEC-61326-1.

# 4. WARTUNG



Mit Ausnahme der Batterie dürfen keine Geräteteile von unqualifiziertem Personal ausgetauscht werden. Jeder unzulässige Eingriff oder Austausch von Teilen durch sog. „gleichwertige“ Teile kann die Gerätesicherheit schwerstens gefährden.

## 4.1. REINIGUNG

Trennen Sie die Zange von jedem Anschluss.

Verwenden Sie ein weiches, leicht mit Seifenwasser befeuchtetes Tuch zur Reinigung. Wischen Sie mit einem feuchten Lappen nach und trocknen Sie das Gerät danach schnell mit einem trockenen Tuch oder einem Warmluftgebläse. Zur Reinigung weder Alkohol, noch Lösungsmittel oder Benzin verwenden.

Halten Sie die Luftspalte immer tadellos sauber.

## 4.2. BATTERIEWECHSEL

Wenn die grüne Kontrollleuchte **ON** beim Einschalten nicht mehr aufleuchtet, muss die Batterie ausgetauscht werden.

- Die Zange von jeder Verbindung trennen, Funktionswahlschalter auf **OFF** stellen.
- Vergewissern Sie sich, dass die Zange keine Leiter umschließt.
- Bitte lesen Sie dazu Abs. 1.3.



Gebrauchte Batterien und Akkus dürfen nicht als Haushaltsmüll entsorgt werden. Diese müssen bei einer geeigneten Sammelstelle der Wiederverwertung zugeführt werden.

## 4.3. MANUELLE EINSTELLUNG

Die Verstärkung lässt sich manuell einstellen, ohne den PC verwenden zu müssen.

### 4.3.1. AUSSTATTUNG

- Ein Stromgeber 500 AAC, 40 bis 60 Hz
- Ein Stromgeber 400 AAC, 60 Hz mit  $\leq 0,2\%$  Genauigkeit.
- Ein Stromgeber 40 AAC, 60 Hz mit  $\leq 0,2\%$  Genauigkeit.
- Ein Voltmeter mit  $\leq 0,2\%$  Genauigkeit.

### 4.3.2. VORGEHENSWEISE ZUM EINSTELLEN

1. Vorab entmagnetisieren Sie die Zange, indem Sie einen Leiter mit mind. 500 ARMS Wechselstrom und einer Frequenz zwischen 40 und 60 Hz umschließen. Dann entfernen Sie vorsichtig die Zange vom Leiter, während der Strom noch fließt.
2. Bringen Sie die Zange in ein Umfeld mit  $23 \pm 2^\circ\text{C}$  Temperatur. Sie darf keinen Leiter umschließen und die Backen müssen fest geschlossen sein. Schließen Sie das Voltmeter an den Ausgang der

Zange an.

3. Übergang in den Einstellmodus: Halten Sie die **DC Zero**-Taste gedrückt und verschieben Sie den Schalter von **OFF** auf den gewünschten Messbereich (**1 mV/A** bzw. **10 mV/A**). Halten Sie die **DC Zero**-Taste noch 30 Sekunden länger gedrückt, bis die Signallampe **ON** zuerst gelb und dann grün blinkt. Dann können Sie die **DC Zero**-Taste loslassen. Die Stromzange befindet sich nun im Einstellmodus.
4. Die Zange führt daraufhin eine Nullpunkteinstellung durch.
5. Umschließen Sie mit der Zange einen Leiter mit:
  - 400 AAC 60 Hz für Messbereich 1 mV/A
  - 40 AAC 60 Hz für Messbereich 10 mV/A
6. Dann drücken Sie die **DC Zero**-Taste. Beim ersten Mal Drücken wird die Polarisierung der Hall-Effekt-Strommessspitzen stark reduziert. Bei jedem weiteren Tastendruck wird diese Einstellung um einen Schritt erhöht. Sie müssen also sooft die **DC Zero**-Taste drücken, bis die richtige Ausgangsspannung erreicht ist.
  - 402 mVRMS für Messbereich 1 mV/A
  - 402 mVRMS für Messbereich 10 mV/A

Sollten Sie den Wert überschritten haben, drücken Sie immer weiter die **DC Zero**-Taste, bis der Ausgangssignalwert unter dem gewünschten Wert liegt, und beginnen Sie erneut mit der Einstellung.

7. Wenn Sie mit dieser Einstellung fertig sind, halten Sie die **DC Zero**-Taste wiederum noch 30 Sekunden länger gedrückt, bis die Signallampe **ON** zuerst gelb und dann grün blinkt. Jetzt können Sie die **DC Zero**-Taste loslassen. Die Einstellung wird gespeichert und die Zange verlässt den Einstellmodus.

### Bemerkungen

- Wenn sich die Zange im Einstellmodus (d. h. ab Schritt 3) befindet, kann man diesen wieder verlassen, ohne die Änderung zu übernehmen, indem man einfach den Schalter verstellt. In diesem Fall wendet die Zange die alten Einstellungen an.
- Um beide Messbereiche einzustellen, schalten Sie die Zange aus und wiederholen Sie die Einstellung ab Schritt 3.

## 5. GARANTIE

---

Unsere Garantie erstreckt sich, soweit nichts anderes ausdrücklich gesagt ist, auf eine Dauer von **24 Monaten** nach Überlassung des Geräts. Auszug aus den Allgemeinen Geschäftsbedingungen (Gesamttext auf Anfrage).

Eine Garantieleistung ist in folgenden Fällen ausgeschlossen:

- Bei unsachgemäßer Benutzung des Geräts oder Benutzung in Verbindung mit einem inkompatiblen anderen Gerät.
- Nach Änderungen am Gerät, die ohne ausdrückliche Genehmigung des Herstellers vorgenommen wurden.
- Nach Eingriffen am Gerät, die nicht von vom Hersteller dafür zugelassenen Personen vorgenommen wurden.
- Nach Anpassungen des Geräts an besondere Anwendungen, für die das Gerät nicht bestimmt ist oder die nicht in der Bedienungsanleitung genannt sind.
- Schäden durch Stöße, Herunterfallen, Überschwemmung.

# ITALIANO

Avete appena acquistato una **pinza amperometrica PAC 15** o **PAC 16** e vi ringraziamo della vostra fiducia. Per ottenere dalla vostra pinza le migliori prestazioni:

- **Seguite** attentamente il presente manuale d'uso.
- **Rispettate** le precauzioni d'uso.



ATTENZIONE, rischio di PERICOLO! L'operatore deve consultare il presente manuale ogni volta che vedrà questo simbolo di pericolo.



Applicazione o rimozione autorizzata sui conduttori non isolati o nudi sotto tensione pericolosa. Sensore di corrente di tipo A secondo IEC 61010-2-032.



Strumento protetto da un isolamento rinforzato.



Pila.



USB.



Informazione o astuzia utile.



Senso della corrente.



Il prodotto è dichiarato riciclabile in seguito all'analisi del ciclo di vita conformemente alla norma ISO 14040.



Chauvin Arnoux ha ideato quest'apparecchio nell'ambito di una prassi globale di Ecodesign. L'analisi del ciclo di vita ha permesso di controllare e di ottimizzare gli effetti di questo prodotto sull'ambiente. Il prodotto risponde più specificatamente a obiettivi di riciclaggio e di recupero superiori a quelli della normativa.



La marcatura CE indica la conformità alle direttive europee DBT e EMC.



La pattumiera sbarrata significa che nell'Unione Europea, il prodotto è oggetto di smaltimento differenziato conformemente alla direttiva DEEE 2012/19/EU.

## Definizione delle categorie di misura

- La categoria di misura IV corrisponde alle misure effettuate alla fonte dell'impianto a bassa tensione. Esempio: mandata di energia, contatori e dispositivi di protezione.
- La categoria di misura III corrisponde alle misure effettuate sull'impianto dell'edificio. Esempio: quadro di distribuzione, interruttori automatici, macchine o apparecchi industriali fissi.
- La categoria di misura II corrisponde alle misure effettuate sui circuiti direttamente collegati all'impianto a bassa tensione. Esempio: alimentazione di elettrodomestici e attrezzi portatili.

# SOMMARIO

---

<b>1. PRESENTAZIONE</b> .....	<b>64</b>
1.1. Caratteristiche della consegna .....	64
1.2. Accessori .....	64
1.3. Inserimento della pila .....	65
1.4. Funzionalità .....	65
1.5. PAC 15 .....	66
1.6. PAC 16 .....	67
<b>2. UTILIZZO</b> .....	<b>68</b>
2.1. Messa in marcia .....	68
2.2. Impostazione dello zero.....	68
2.3. Misura.....	68
2.4. Stand-by automatico.....	69
2.5. Adattatore rete (in opzione).....	69
<b>3. CARATTERISTICHE</b> .....	<b>70</b>
3.1. Condizioni di riferimento .....	70
3.2. Caratteristiche elettriche, sensibilità 1mV/A .....	70
3.3. Caratteristiche elettriche, sensibilità 10mV/A (PAC 16).....	73
3.4. Limiti di funzionamento.....	75
3.5. Variazioni nel campo d'utilizzo .....	76
3.6. Alimentazione .....	76
3.7. Condizioni ambientali .....	77
3.8. Caratteristiche costruttive .....	77
3.9. Conformità alle norme internazionali.....	78
3.10. Compatibilità elettromagnetica .....	78
<b>4. MANUTENZIONE</b> .....	<b>79</b>
4.1. Pulizia .....	79
4.2. Sostituzione della pila.....	79
4.3. Impostazione manuale .....	79
<b>5. GARANZIA</b> .....	<b>81</b>

# PRECAUZIONI D'USO

Questo strumento è conforme alla norma di sicurezza IEC 61010-2-032 per tensioni di 300V rispetto alla terra in categoria di misura IV o 600V in categoria III. Il mancato rispetto delle indicazioni di sicurezza può causare un rischio di shock elettrico, incendio, esplosione, distruzione dello strumento e degli impianti.

- L'operatore (e/o l'autorità responsabile) deve leggere attentamente e assimilare le varie precauzioni d'uso. La buona conoscenza e la perfetta coscienza dei rischi correlati all'elettricità sono indispensabili per ogni utilizzo di questo strumento.
- Non utilizzate lo strumento su reti di tensione superiori a quelle menzionate.
- Non superare mai i valori limite di protezione indicati nelle specifiche.
- Rispettare le condizioni d'utilizzo, ossia la temperatura, l'umidità, l'altitudine, il grado d'inquinamento e il luogo d'utilizzo.
- Non utilizzate lo strumento se sembra danneggiato, incompleto o chiuso male.
- Prima di ogni utilizzo verificate che gli isolanti dei cavi e le scatole siano in buone condizioni. Qualsiasi elemento il cui isolante è deteriorato (seppure parzialmente) va isolato per riparazione o portato in discarica.
- Manipolando lo strumento, non mettete le dita oltre la protezione di guardia.
- Utilizzate gli opportuni mezzi di protezione.
- Ogni procedura di riparazione o di verifica metrologica va eseguita da personale competente e abilitato.

## 1. PRESENTAZIONE

### 1.1. CARATTERISTICHE DELLA CONSEGNA

Le pinze PAC 15 e PAC 16 sono fornite in una scatola di cartone con:

- una pila 9V alcalina (tipo 6LF22, 6LR61 o NEDA 1604),
- un manuale d'uso in 5 lingue,
- una scheda di sicurezza multi-lingue,
- un certificato di verifica.

### 1.2. ACCESSORI

Un'alimentazione esterna 5V 1A composta da:

- un adattatore di rete - USB tipo A
- un cavo USB tipo A - micro-USB di tipo B

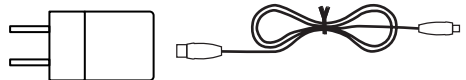

Per gli accessori e i ricambi, consultate il nostro sito internet:

[www.chauvin-arnoux.com](http://www.chauvin-arnoux.com)



### 1.3. INSERIMENTO DELLA PILA

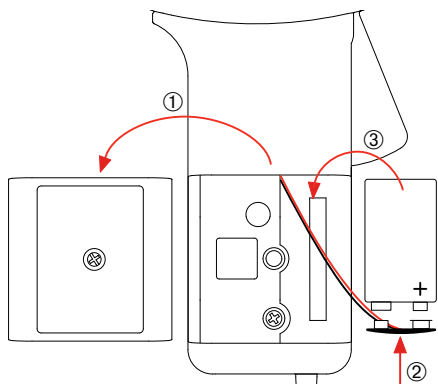

- Mediante un cacciavite svitare la vite imperdibile dello sportello della pila.
- Rimuovete lo sportello della pila ①.
- Collegate la pila al connettore a pressione rispettando la polarità ②.
- Inserite la pila nel suo alloggiamento ③.
- Riposizionate lo sportello delle pile al suo posto, accertandovi che sia chiuso completamente e correttamente.
- Riavvitate la vite.

### 1.4. FUNZIONALITÀ

Le pinze amperometriche PAC 15 e PAC 16 permettono di misurare correnti continue fino a 600A, alternate fino a 400A, efficaci (600A cresta) o miste (AC+DC), senza aprire il circuito in cui circolano. Esse restituiscono la forma e l'ampiezza della corrente misurata sotto forma di una tensione.

Si utilizzano con un multimetro, un wattmetro, un registratore, ecc.

È possibile alimentarle mediante pila o 5Vdc grazie al connettore micro-USB in opzione.

Le pinze PAC dispongono di:

- una spia di superamento di calibro,
- una spia di alimentazione,
- un pulsante di impostazione dello zero,
- uno stand-by automatico per economizzare la pila,
- uno o due calibri in funzione del modello (sensibilità 1 e 10mV/A),.
- una presa micro-USB per collegare un'alimentazione esterna.

## 1.5. PAC 15

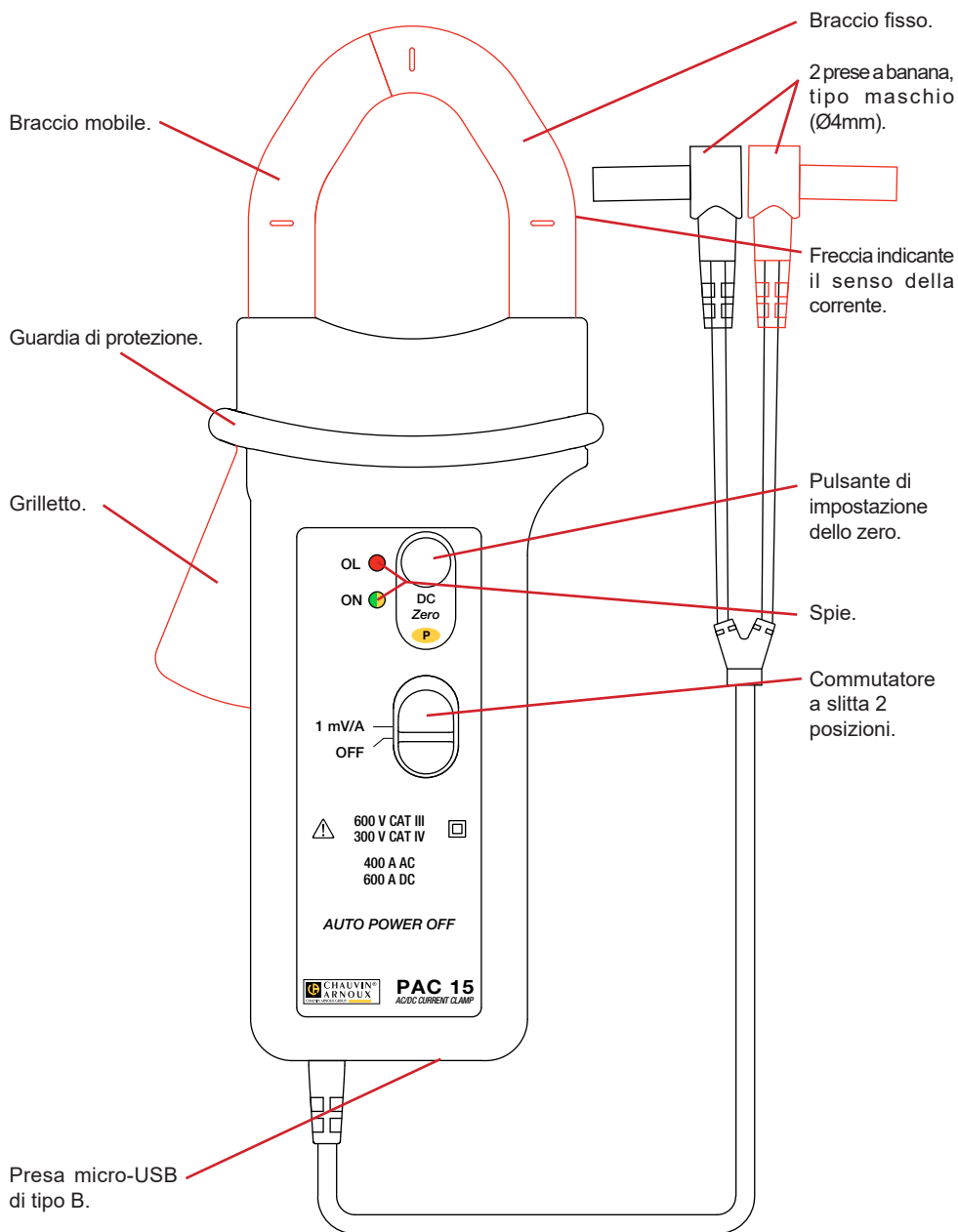

## 1.6. PAC 16

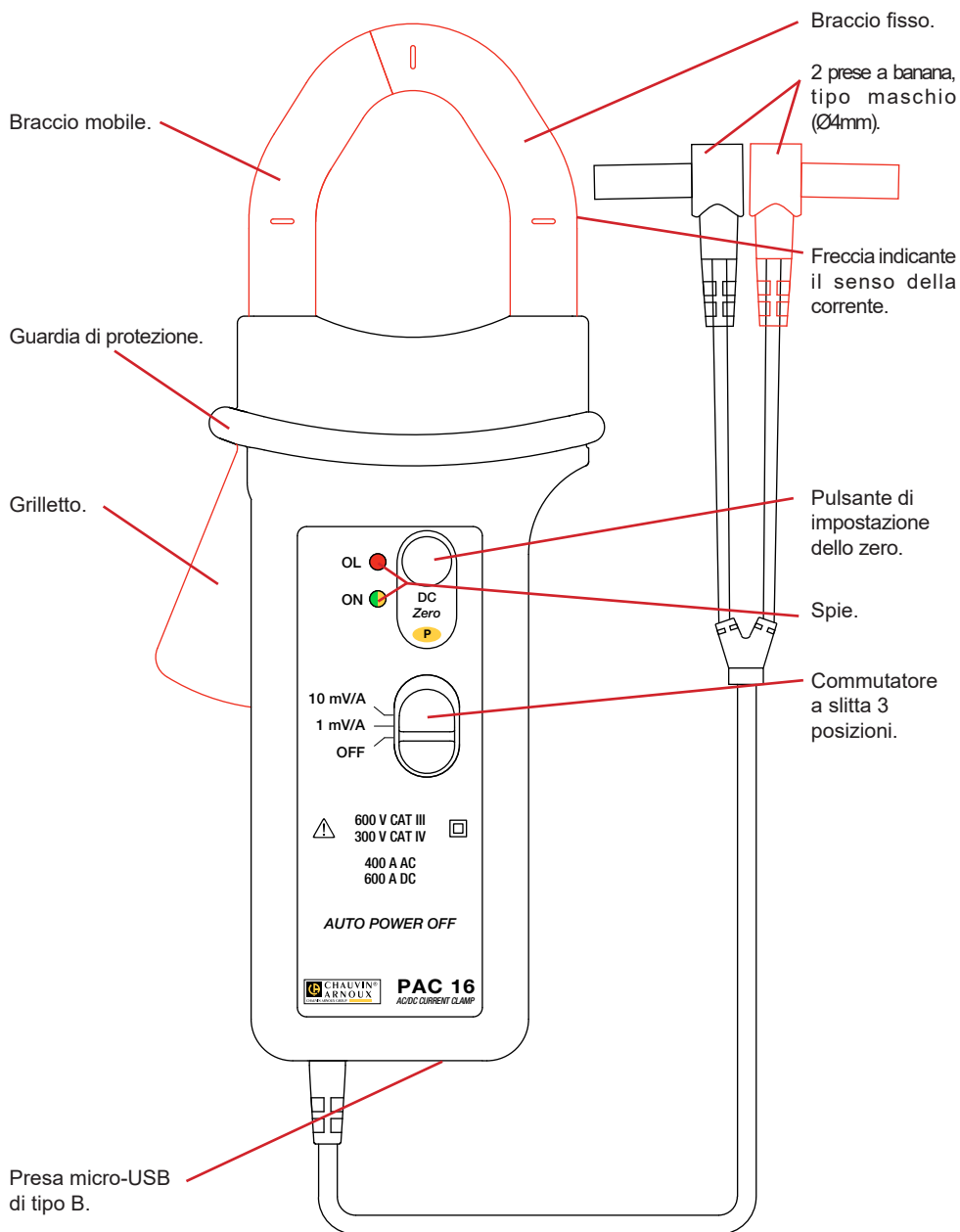

## 2. UTILIZZO

### 2.1. MESSA IN MARCIA

Accendete la pinza spingendo il commutatore a slitta sulla posizione 1mV/A o sulla posizione 10mV/A.

La posizione 1mV/A corrisponde al calibro 600A per i PAC 15 e PAC 16.

La posizione 10mV/A corrisponde al calibro 60A per i PAC 16.

La spia **ON** si accende in verde. Se lampeggia, ciò significa che vi restano meno di 4 ore di utilizzo. Se non si accende, dovete sostituire la pila (v. § 4.2).

### 2.2. IMPOSTAZIONE DELLO ZERO

- Accendete la pinza.
- Accertatevi che la pinza non stringa nessun conduttore e che le sue ganasce siano correttamente chiuse.
- Collegate la pinza allo strumento di misura. La fase è sul cavo rosso.
- Premete il pulsante di impostazione dello zero **DC Zero**.
- La spia **OL** si accende per tre secondi circa indicando così che l'impostazione dello zero è in corso.
- Se l'impostazione dello zero si è svolta correttamente, la spia **OL** si spegne. Se rimane accesa ciò significa che l'impostazione dello zero non è stata possibile. In questo caso, verificate che la pinza non stringa nessun conduttore e che le sue ganasce siano correttamente chiuse, dopodiché premete di nuovo il pulsante **DC Zero**.  
Oppure spegnete e riaccendete la pinza: verrà utilizzata l'ultima impostazione anche se non è corretta.

### 2.3. MISURA



L'impostazione dello zero va effettuata prima di ogni misura.

- Una volta effettuata l'impostazione dello zero, premete il grilletto della pinza per aprire le ganasce.
- Serrare il cavo in cui circola la corrente da misurare. Aiutatevi con i riferimenti di centratura per centrare il cavo all'interno delle ganasce della pinza.

La freccia situata sulla pinza va orientata nel senso presunto della corrente.



- Rilasciate il grilletto e verificate che le ganasce siano correttamente richiuse.
- Il valore misurato si visualizza sullo strumento di misura.

Se la spia **OL** si accende, ciò significa che la corrente è troppo elevata per essere misurata. Se siete sul calibro 10mV/A, passate sul calibro 1mV/A.

- Applicare il rapporto di conversione corrispondente alla posizione del commutatore.

PAC 16	Calibro 60A	10mV/A
PAC 15, PAC 16	Calibro 600A	1mV/A

Per ottenere il valore della corrente in A, dividete il valore letto in V sullo strumento di misura per il coefficiente.

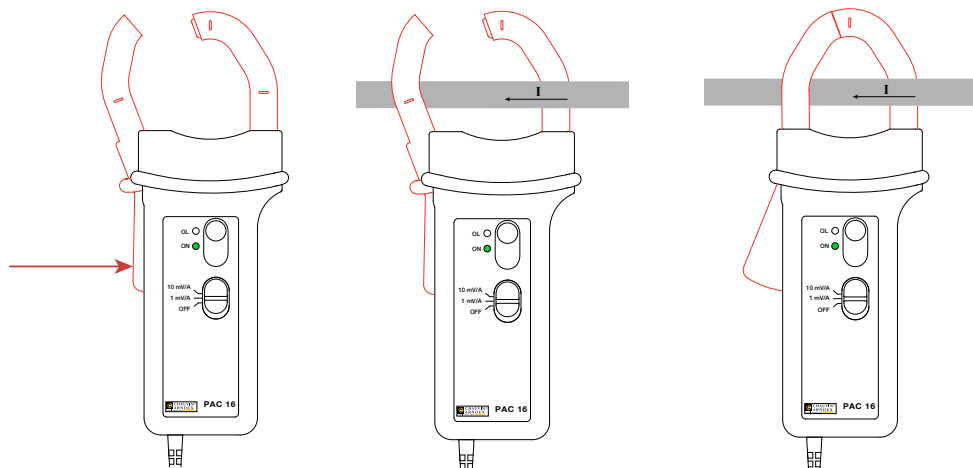

Per esempio, una lettura di 1V sullo strumento di misura corrisponde a una corrente di  $\frac{1 \text{ V}}{10 \text{ mV/A}} = 100\text{A}$  sul calibro 600A.

## 2.4. STAND-BY AUTOMATICO

In capo a 10 minuti di funzionamento senza che l'utente manifesti la propria presenza (premendo il pulsante **DC Zero** o manipolando il commutatore), la pinza si mette in stand-by e la spia **ON** si spegne.

Per "svegliare" la pinza, premete il pulsante **DC Zero** o spostate il commutatore su una posizione diversa da **OFF**.

Per inibire la messa in stand-by automatico, premete il pulsante **DC Zero** all'avvio dello strumento. La spia **ON** lampeggia per segnalare che la domanda è stata correttamente presa in considerazione; poi si accende in giallo fisso quando rilasciate il pulsante **DC Zero**.

Quando la pinza è spenta (commutatore su OFF), si riattiva la messa in stand-by automatico.

## 2.5. ADATTATORE RETE (IN OPZIONE)

Per le misure di lunga durata, potete collegare la pinza alla rete mediante un apposito adattatore venduto in opzione. Potete utilizzare qualsiasi adattatore rete micro-USB che rilascia almeno 100mA.

Finché lo strumento è alimentato mediante il connettore micro-USB, la messa in stand-by automatico è inibita.

L'isolamento fra la presa micro-USB di tipo B e l'uscita misura è di 600V CAT III. Ciò permette di collegare - senza rischi - la pinza agli strumenti di misura i cui ingressi non sono isolati. La presa micro-USB di tipo B non dovrà essere in contatto con conduttori o parti non isolate sotto tensione pericolosa.

Se l'alimentazione esterna è scollegata, la pinza ritorna al funzionamento su pila. Il colore della spia **ON** vi indica se la messa in stand-by automatico è attiva (spia verde) o no (spia gialla).

## 3. CARATTERISTICHE

### 3.1. CONDIZIONI DI RIFERIMENTO

Grandezza d'influenza	Valori di riferimento
Temperatura	23 ±5°C
Umidità relativa	20 a 75 %UR
Posizione del conduttore	centrato sui riferimenti della pinza
Frequenza del segnale misurato	DC a 65Hz sinusoidale
Campo elettrico esterno	Nulla
Campo magnetico DC esterno (campo terrestre)	< 40A/m
Campo magnetico AC esterno	Nulla
Impedenza dello strumento di misura	≥ 1 MΩ e ≤100 pF

L'incertezza intrinseca è l'errore impostato nelle condizioni di riferimento.

È espressa in % del segnale di uscita (L) e in mV:

± (a % L + b)

### 3.2. CARATTERISTICHE ELETTRICHE, SENSIBILITÀ 1MV/A

Impedenza di uscita: 215 Ω

Campo di misura specifico	0,5 a 100 AAC/DC	100 a 400 AAC/DC	400 a 500 Adc	500 a 600 Adc
Incertezza intrinseca	≤±(1,5%L + 1mV)	≤±2%L	≤±3%L	≤±4%L

Errore di fase (45 a 65Hz)

Campo di misura specifico	3 a 300 AAC	300 a 400 AAC
Sfasamento	≤- 2,2°	≤- 1,5°

### Curva tipica dell'errore in ampiezza a 60Hz

Errore (%)

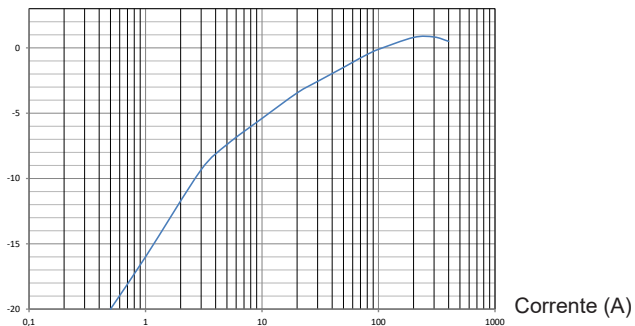

### Curva tipica dell'errore in ampiezza in DC

Errore (%)

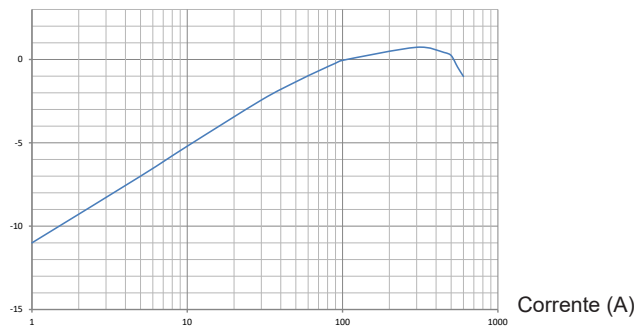

### Curva tipica dell'errore di fase a 60Hz

Sfasamento (°)

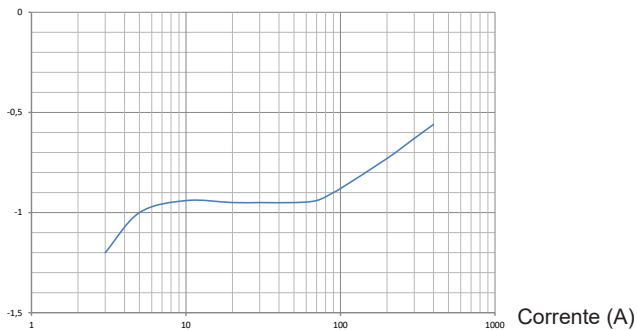

### 3.2.1. CARATTERISTICHE IN FREQUENZA, SENSIBILITÀ 1MV/A

Banda passante a -3 dB: DC a 30kHz

Frequenza	50Hz	400Hz	1kHz	10kHz
Impedenza d'inserimento	< 0,01 mΩ	0,01 mΩ	0,12 mΩ	2,8 mΩ

Curva tipica dell'errore in ampiezza a 100A in funzione della frequenza

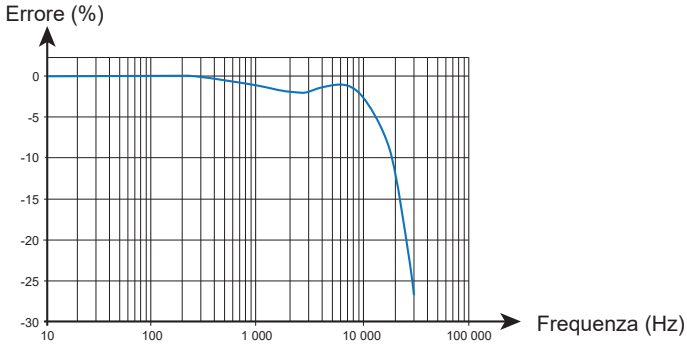

Curva tipica dell'errore di fase a 100A in funzione della frequenza

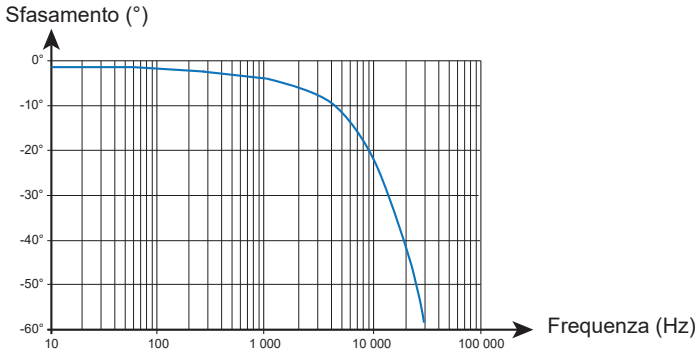



### 3.3. CARATTERISTICHE ELETTRICHE, SENSIBILITÀ 10MV/A (PAC 16)

Impedenza di uscita: 215  $\Omega$

Campo di misura specifico	0,5 a 30 Aac/dc	30 a 40 Aac/dc	40 a 60 Aac
Incertezza intrinseca	$\leq \pm(3\%L + 5mV)$	$\leq \pm 1,5\%L$	$\leq \pm 1,5\%L$

Errore di fase (45 a 65Hz)

Campo di misura specifico	1 a 20 Aac	20 a 40 Aac
Sfasamento	$\leq -3^\circ$	$\leq -2,2^\circ$

Curva tipica dell'errore in ampiezza a 60Hz

Errore (%)

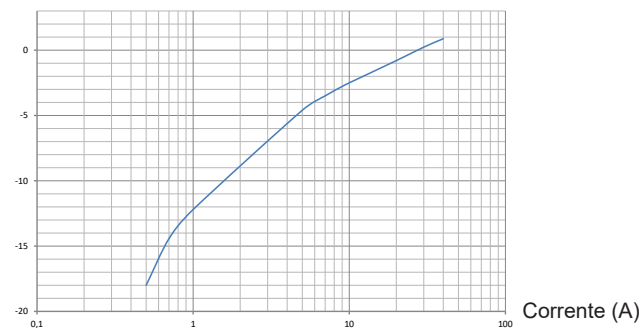

Curva tipica dell'errore in ampiezza a DC

Errore (%)

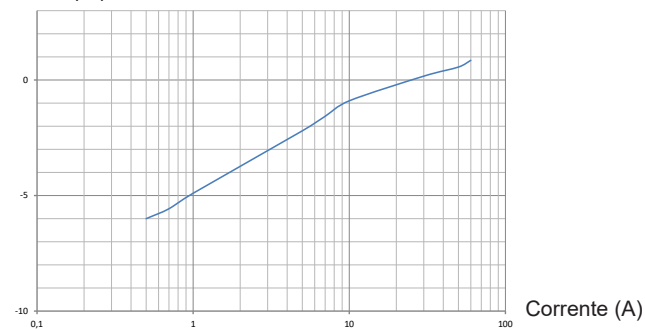

Curva tipica dell'errore di fase a 60Hz

Sfasamento (°)

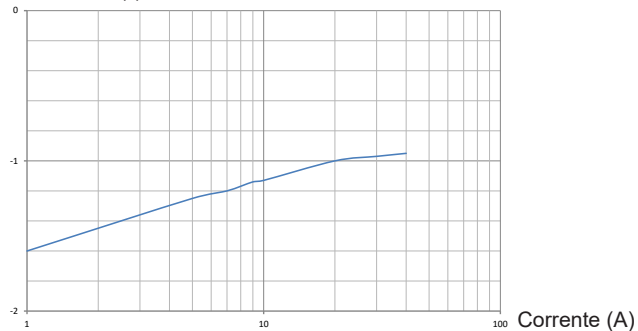

### 3.3.1. CARATTERISTICHE IN FREQUENZA

Banda passante a -3 dB: DC a 30kHz

Frequenza	50Hz	400Hz	1kHz	10kHz
Impedenza d'inserimento	< 0.01 mΩ	0.01 mΩ	0.12 mΩ	2.8 mΩ

Curva tipica dell'errore in ampiezza a 100A in funzione della frequenza

Errore (%)

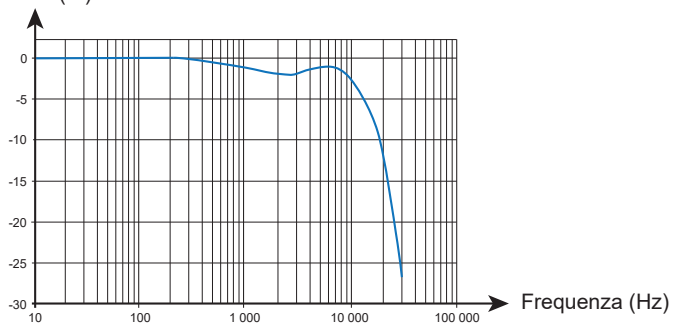

Curva tipica dell'errore di fase a 100A in funzione della frequenza

Sfasamento (°)

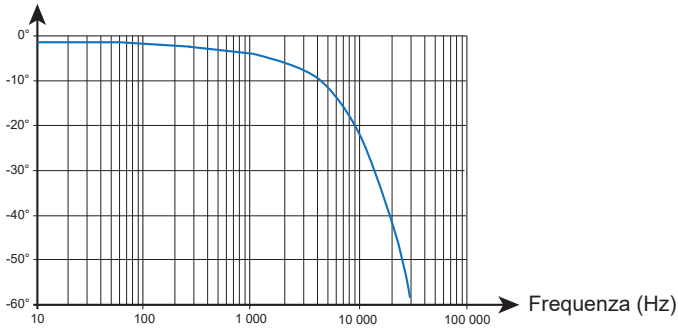

### 3.4. LIMITI DI FUNZIONAMENTO

- In corrente continua: 3000A permanente
- In alternata: 1000A permanente fino a 1kHz  
A partire da 1kHz,  $I_{max} = 1000/f$  (kHz)
- Temperatura del conduttore:  $\leq 90^{\circ}\text{C}$ ,  $110^{\circ}\text{C}$  in punta
- Temperatura delle ganasce:  $\leq 80^{\circ}\text{C}$

Curva di derating in funzione della frequenza

Corrente (A)

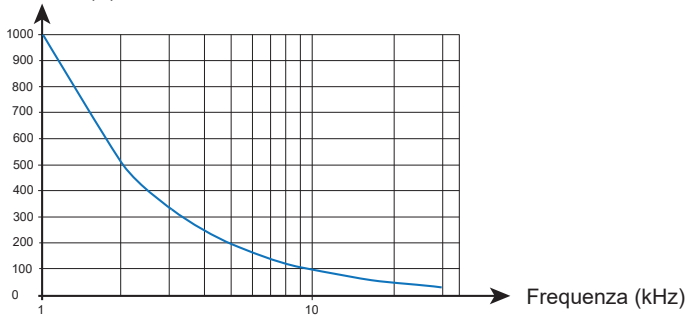

### 3.5. VARIAZIONI NEL CAMPO D'UTILIZZO

Grandezza d'influenza	Campo d'influenza	Errore in% della lettura	
		Tipico	Massimo
Temperatura	-10 a + 55°C		0,3%
Umidità relativa	10 a 85%UR		0,5%
Frequenza	da 10 a 400Hz da 400Hz a 7kHz da 7 a 30kHz		1% 3,5% v. curve
Posizione del conduttore di Ø20mm			0,5%
Conduttore adiacente percorso da una corrente AC 50Hz	Conduttore a 23mm della pinza		10mA/A
Campo esterno da 400 A/m a 50Hz	Cavo centrato		1,3A
Reiezione della modalità comune	600V tra l'involuppo e il secondario		65 dB A/V a 50Hz
Rimanenza		50 ADC: 1,2A 100 ADC: 2,3A 200 ADC: 3,4A 400 ADC: 4,8A 600 ADC: 5,5A 800 ADC: 5,8A	

### 3.6. ALIMENTAZIONE

L'alimentazione dello strumento avviene grazie a una pila 9V (tipo 6LR61, 6LF22 o NEDA 1604).

L'autonomia media è di 50 ore con una pila alcalina.

È possibile alimentare lo strumento mediante un'alimentazione esterna (5 Vdc 100mA), grazie alla presa micro-USB di tipo B.

### 3.7. CONDIZIONI AMBIENTALI

Lo strumento va utilizzato nelle seguenti condizioni:

%UR

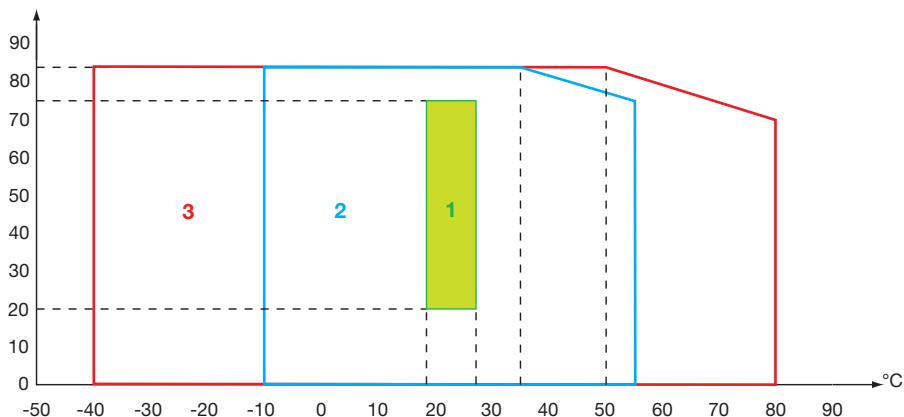

- 1 = Campo di riferimento.
- 2 = Campo di funzionamento.
- 3 = Campo di stoccaggio.

Utilizzo all'interno.

Grado d'inquinamento 2

Altitudine < 2000 m

Altitudine di trasporto ≤12000 m

### 3.8. CARATTERISTICHE COSTRUTTIVE

Dimensione (LxAxAl) 224x97x44mm

Peso circa 440 g

Cavo lungo 1,50 metri

Diametro di serraggio 30mm di diametro, 2 cavi (Ø24mm), una barra da 50x10mm o 2 barre da 31,5x10mm, 3 barre da 25x8mm, 2 barre da 25x5mm

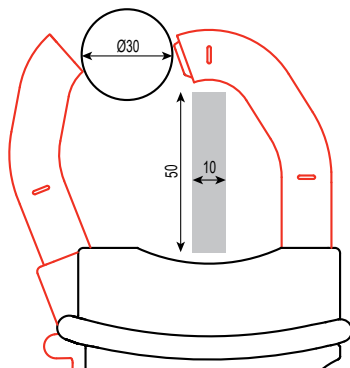

### 3.8.1. PROTEZIONE FORNITA DAL CORPO

Indice di protezione:

- IP 40 secondo IEC 60529
- IK 06 secondo IEC 62262

Caduta secondo IEC 61010-2-032.

### 3.9. CONFORMITÀ ALLE NORME INTERNAZIONALI

Lo strumento è conforme secondo l'IEC 61010-2-032, 300V categoria IV o 600V categoria III.

Isolamento doppio o rinforzato

Tipo di sensore di corrente secondo l'IEC 61010-2-032: tipo A .

### 3.10. COMPATIBILITÀ ELETTROMAGNETICA

Lo strumento è conforme alla norma IEC 61326-1.

## 4. MANUTENZIONE

 **Tranne la pila, lo strumento non comporta pezzi sostituibili da personale non formato e non autorizzato. Qualsiasi intervento non autorizzato o qualsiasi sostituzione di pezzi con pezzi equivalenti rischia di compromettere gravemente la sicurezza.**

### 4.1. PULIZIA

Disinserite tutti i collegamenti della pinza.

Utilizzare un panno soffice, leggermente inumidito con acqua saponata. Sciacquare con un panno umido e asciugare rapidamente utilizzando un panno asciutto oppure un getto d'aria compressa. Si consiglia di non utilizzare alcool, solventi o idrocarburi.

Mantenete i traferri perfettamente puliti.

### 4.2. SOSTITUZIONE DELLA PILA

La sostituzione della pila va effettuata quando la spia **ON** rimane spenta alla messa in marcia.

- Disinserite tutti i collegamenti della pinza e posizionate il commutatore su **OFF**.
- Accertatevi che la pinza non stringa un conduttore.
- Si rimanda al § 1.3.



Le pile e gli accumulatori scarichi non vanno trattati come rifiuti domestici. Depositateli nell'apposito punto di raccolta per opportuno riciclo.

### 4.3. IMPOSTAZIONE MANUALE

L'impostazione manuale della pinza permette di regolare il guadagno senza utilizzare il PC.

#### 4.3.1. MATERIALE NECESSARIO

- Un generatore di corrente 500 AAC, 40 a 60Hz
- Un generatore di corrente 400 AAC, 60Hz di precisione  $\leq 0,2\%$
- Un generatore di corrente 40 AAC, 60Hz di precisione  $\leq 0,2\%$
- Un voltmetro di precisione  $\leq 0,2\%$

#### 4.3.2. PROCEDURA DI IMPOSTAZIONE

1. Innanzitutto smagnetizzate la pinza serrando un conduttore percorso da una corrente alternata di almeno 500 ARMS e di una frequenza compresa fra 40 e 60Hz. Dopodiché rimuovere cautamente la pinza dal conduttore in cui la corrente circola ancora.
2. Collocate la pinza in una temperatura ambiente di  $23 \pm 2^\circ\text{C}$ . La pinza non deve serrare un eventuale conduttore e le ganasce dovranno essere correttamente chiuse. Collegare il voltmetro all'uscita della pinza.

3. Per entrare nel modo impostazione, mantenete premuto il pulsante **DC Zero** e spostate il commutatore dalla posizione **OFF** fino alla posizione del calibro da impostare (**1mV/A** o **10mV/A**). Mantenete ancora premuto (30 secondi) il pulsante **DC Zero** fino a quando la spia **ON** lampeggerà in giallo e poi in verde. Rilasciare il pulsante **DC Zero**. La pinza è in modo impostazione.
4. La pinza effettua allora un'impostazione dello zero.
5. Serrate un conduttore percorso da una corrente di:
  - 400 AAC 60Hz per il calibro 1mV/A
  - 40 AAC 60Hz per il calibro 10mV/A
6. Premete allora il pulsante **DC Zero**. La prima pressione diminuisce fortemente l'impostazione della polarizzazione dei sensori a effetto Hall. Le pressioni successive aumentano di un passo questa impostazione. Premete quindi il pulsante **DC Zero** fino all'ottenimento della corretta tensione di uscita.
  - 402mVRMS per il calibro 1mV/A.
  - 402mVRMS per il calibro 10mV/A.

Se superate il valore, continuate a premere il pulsante **DC Zero** fino a quando il valore del segnale di uscita scenderà sotto il valore voluto e poi ricominciate l'impostazione.

7. Una volta terminata l'impostazione, premete di nuovo (30 secondi) il pulsante **DC Zero** fino a quando la spia **ON** lampeggerà in giallo e poi in verde. Potete allora rilasciare il pulsante **DC Zero**. L'impostazione è registrata e la pinza è uscita dal modo impostazione.

#### Osservazioni

- Quando la pinza è in modo impostazione (ossia a partire dalla tappa 3), qualsiasi cambio di posizione del commutatore permette di uscire dal modo impostazione senza modifica. La pinza utilizzerà allora le impostazioni precedenti.
- Per impostare i 2 calibri, occorre spegnere la pinza e riprendere l'impostazione partendo dalla tappa 3.



## 5. GARANZIA

---

Salvo stipulazione espressa la nostra garanzia si esercita, **24 mesi** a decorrere dalla data di messa a disposizione del materiale. L'estratto delle nostre Condizioni Generali di Vendita sarà comunicato su domanda.

La garanzia non si applica in seguito a:













- Utilizzo inappropriato dello strumento o utilizzo con un materiale incompatibile;
- Modifiche apportate allo strumento senza l'autorizzazione esplicita del servizio tecnico del fabbricante;
- Lavori effettuati sullo strumento da una persona non autorizzata dal fabbricante;
- Adattamento a un'applicazione particolare, non prevista dalla progettazione dello strumento o non indicata nel manuale di funzionamento;
- Danni dovuti a urti, cadute, inondazioni.

# ESPAÑOL

Usted acaba de adquirir una **pinza amperimétrica PAC 15 o PAC 16** y le agradecemos la confianza que ha depositado en nosotros.

Para conseguir las mejores prestaciones de su pinza:

- **lea** atentamente este manual de instrucciones,
- **respete** las precauciones de uso.

	¡ATENCIÓN, riesgo de PELIGRO! El operador debe consultar el presente manual de instrucciones cada vez que aparece este símbolo de peligro.
	Aplicación o retirada autorizada en los conductores no aislados o pelados bajo tensión peligrosa. Sensor de corriente tipo A según IEC 61010-2-032.
	Instrumento protegido mediante doble aislamiento.  Pila.  USB.
	Información o truco útil.  Sentido de la corriente.
	El producto se ha declarado reciclable tras un análisis del ciclo de vida de acuerdo con la norma ISO14040.
 	Chauvin Arnoux ha estudiado este aparato en el marco de una iniciativa global de ecodiseño. El análisis del ciclo de vida ha permitido controlar y optimizar los efectos de este producto en el medio ambiente. El producto satisface con mayor precisión a objetivos de reciclaje y aprovechamiento superiores a los estipulados por la reglamentación.
	La marca CE indica la conformidad con las directivas europeas DBT y CEM.
	El contenedor de basura tachado significa que, en la Unión Europea, el producto deberá ser objeto de una recogida selectiva de conformidad con la directiva RAEE 2012/19/EU.

## Definición de las categorías de medida

- La categoría de medida IV corresponde a las medidas realizadas en la fuente de la instalación de baja tensión.  
Ejemplo: entradas de energía, contadores y dispositivos de protección.
- La categoría de medida III corresponde a las medidas realizadas en la instalación del edificio.  
Ejemplo: cuadro de distribución, disyuntores, máquinas o aparatos industriales fijos.
- La categoría de medida II corresponde a las medidas realizadas en los circuitos directamente conectados a la instalación de baja tensión.  
Ejemplo: alimentación de aparatos electrodomésticos y de herramientas portátiles.

# ÍNDICE

<b>1. PRESENTACIÓN</b> .....	<b>84</b>
1.1. Estado de suministro .....	84
1.2. Accesorio .....	84
1.3. Colocación de la pila .....	85
1.4. Funcionalidades .....	85
1.5. PAC 15 .....	86
1.6. PAC 16 .....	87
<b>2. USO</b> .....	<b>88</b>
2.1. Puesta en marcha .....	88
2.2. Ajuste del cero .....	88
2.3. Medida .....	88
2.4. Puesta en modo en espera automática.....	89
2.5. Adaptador de CA (opcional).....	89
<b>3. CARACTERÍSTICAS</b> .....	<b>90</b>
3.1. Condición de referencia.....	90
3.2. Características eléctricas, sensibilidad 1 mV/A.....	90
3.3. Características eléctricas, sensibilidad 10 mV/A (PAC 16) .....	93
3.4. Límites de funcionamiento.....	95
3.5. Variaciones en el rango de uso .....	96
3.6. Fuente de alimentación .....	96
3.7. Condiciones ambientales .....	97
3.8. Características constructivas.....	97
3.9. Cumplimiento con las normas internacionales .....	98
3.10. Compatibilidad electromagnética .....	98
<b>4. MANTENIMIENTO</b> .....	<b>99</b>
4.1. Limpieza .....	99
4.2. Cambio de la pila .....	99
4.3. Ajuste manual .....	99
<b>5. GARANTÍA</b> .....	<b>101</b>

# PRECAUCIONES DE USO

Este instrumento cumple con la norma de seguridad IEC 61010-2-032 para tensiones de 300 V con respecto a la tierra en categoría de medida IV o 600 V en categoría III. El incumplimiento de las instrucciones de seguridad puede ocasionar un riesgo de descarga eléctrica, fuego, explosión, destrucción del instrumento e instalaciones.

- El operador y/o la autoridad responsable deben leer detenidamente y entender correctamente las distintas precauciones de uso. Un buen conocimiento y una plena conciencia de los riesgos eléctricos son imprescindibles para cualquier uso de este instrumento.
- No utilice el instrumento en redes de tensiones superiores a las mencionadas.
- No supere nunca los valores límites de protección indicados en las especificaciones.
- Respete las condiciones de uso, es decir la temperatura, la humedad, la altitud, el grado de contaminación y el lugar de uso.
- No utilice el instrumento si parece estar dañado, incompleto o mal cerrado.
- Antes de cada uso, compruebe que los aislamientos de los cables y de la carcasa. Todo elemento que presente desperfectos en el aislamiento (aunque sean menores) debe enviarse a reparar o desecharse.
- Al manejar el instrumento, mantenga sus dedos detrás de la protección.
- Utilice los equipos de protección apropiados.
- Toda operación de reparación de avería o verificación metrológica debe efectuarse por una persona competente y autorizada.

## 1. PRESENTACIÓN

### 1.1. ESTADO DE SUMINISTRO

Las pinzas PAC 15 y PAC 16 se suministran en una caja de cartón con:

- una pila 9 V alcalina (tipo 6LF22, 6LR61 o NEDA 1604),
- un manual de instrucciones en 5 idiomas,
- una ficha de seguridad en varios idiomas,
- un certificado de verificación.

### 1.2. ACCESORIO

Una fuente de alimentación externa 5 V 1 A que consta de:

- un adaptador de CA – USB tipo A
- un cable USB tipo A – micro-USB de tipo B

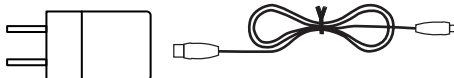

Para los accesorios y los recambios, visite nuestro sitio web:

[www.chauvin-arnoux.com](http://www.chauvin-arnoux.com)

### 1.3. COLOCACIÓN DE LA PILA

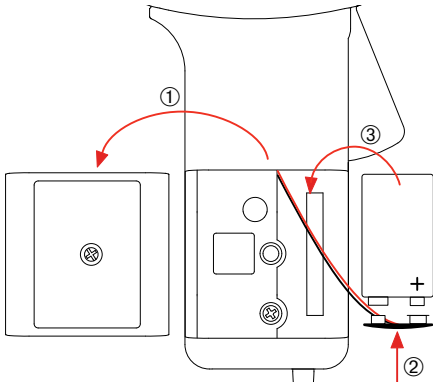

- Con un destornillador, desatornille el tornillo cautivo de la tapa de la pila.
- Quite la tapa de la pila ①.
- Conecte la pila al conector de presión, respetando la polaridad ②.
- Coloque la pila en su alojamiento ③.
- Vuelva a poner la tapa de la pila y asegúrese de su completo y correcto cierre.
- Atornille el tornillo.

### 1.4. FUNCIONALIDADES

Las pinzas amperimétricas PAC 15 y PAC 16 permiten medir corrientes continuas de hasta 600 A, alternas de hasta 400 A eficaces (600 A pico) o mixtas (CA+CC), sin abrir el circuito en el que circulan. Devuelven la forma y la amplitud de la corriente medida en forma de tensión.

Se utilizan con un multímetro, un vatímetro, un registrador, etc.

Pueden ser alimentadas por batería o por 5 Vcc a través del conector opcional micro-USB.

Las pinzas PAC disponen:

- de un piloto de rebasamiento de rango,
- de un piloto de alimentación,
- de un pulsador de ajuste de cero,
- de una puesta en modo en espera automática para ahorrar la pila,
- de uno o dos rangos en función del modelo (sensibilidad 1 y 10 mV/A),
- de una toma micro-USB para conectar una fuente de alimentación externa.

## 1.5. PAC 15

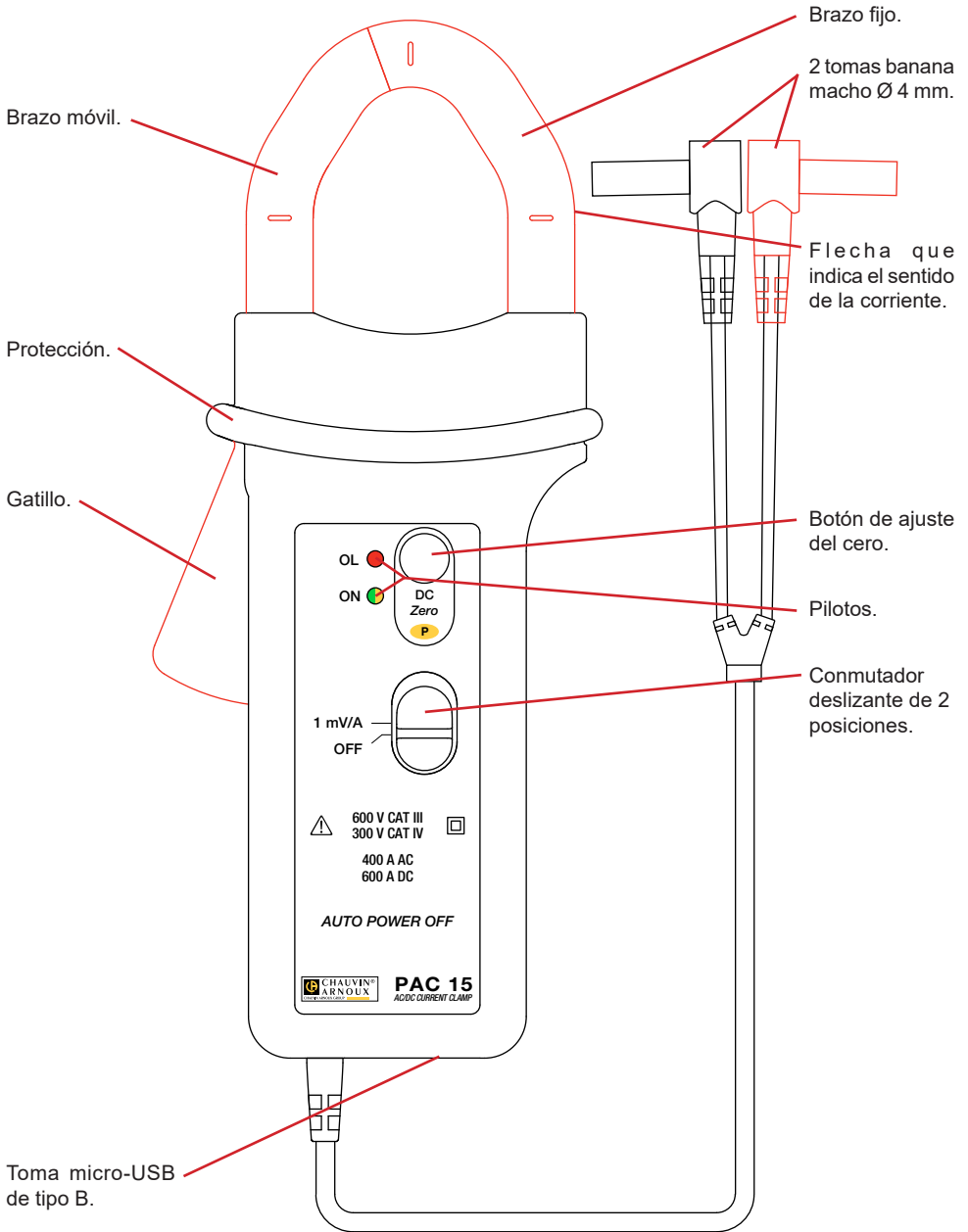

## 1.6. PAC 16

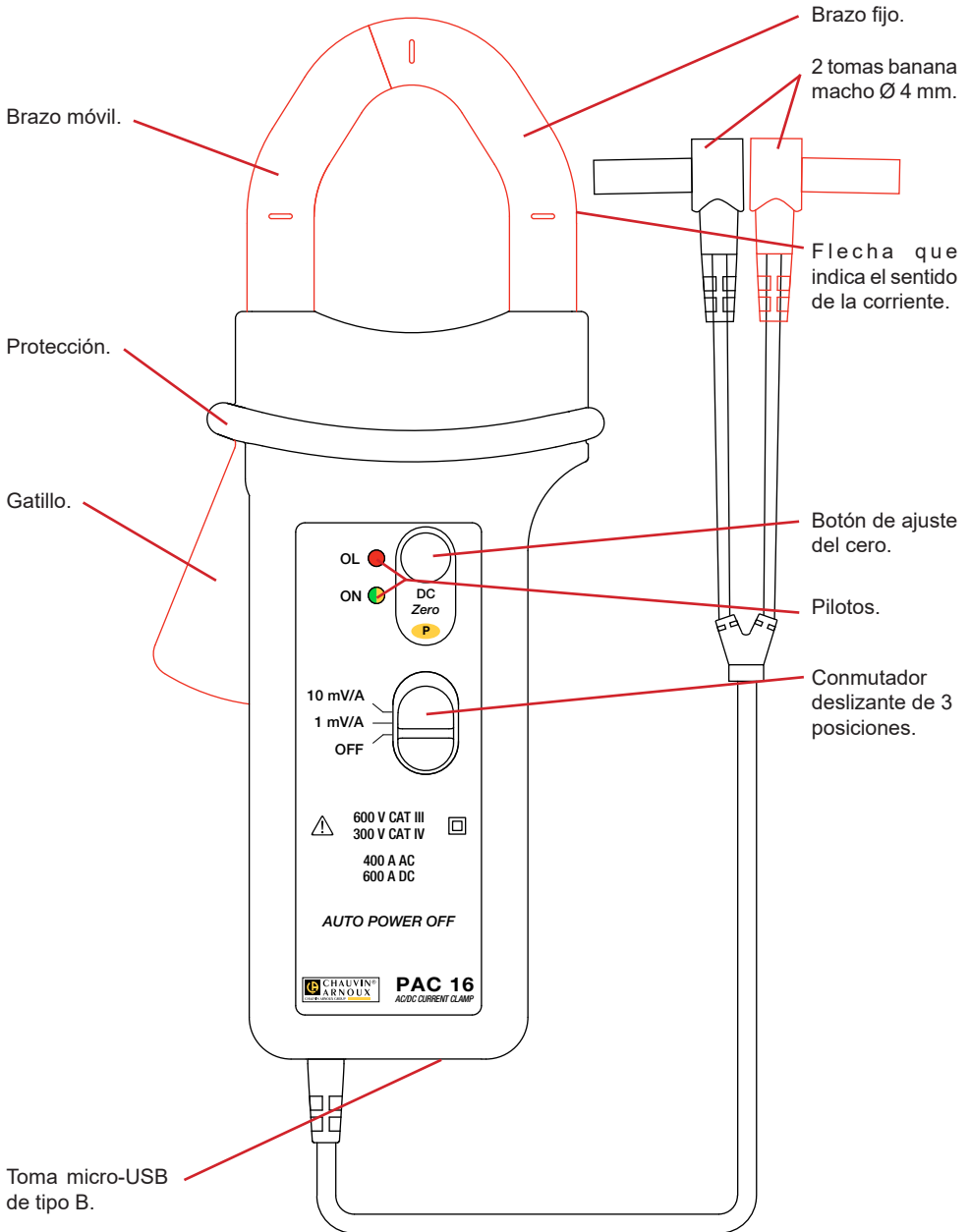

## 2. USO

### 2.1. PUESTA EN MARCHA

Encienda la pinza empujando el conmutador deslizante hasta la posición 1 mV/A o la posición 10 mV/A.

La posición 1 mV/A corresponde al rango 600 A para las PAC 15 y PAC 16.

La posición 10 mV/A corresponde al rango 60 A para las PAC 16.

El piloto **On** se enciende en verde. Cuando parpadea, le queda menos de 4 h de uso. Cuando no se enciende, debe sustituir la pila (ver § 4.2).

### 2.2. AJUSTE DEL CERO

- Encienda la pinza.
- Asegúrese de que la pinza no abraza ningún conductor y de que sus mordazas estén bien cerradas.
- Conecte la pinza al instrumento de medida. La fase está en el cable rojo.
- Pulse el botón de ajuste del cero **DC Zero**.
- El piloto **OL** se enciende durante unos tres segundos para indicar que el ajuste del cero se está realizando.
- Si el ajuste del cero ha sido un éxito, el indicador **OL** se apaga. Si se queda encendido, es que no se pudo realizar el ajuste del cero.  
En tal caso, compruebe que la pinza no abraza ningún conductor y que sus mordazas están bien cerradas, luego vuelva a pulsar el botón **DC Zero**.  
O apague y vuelva a encender la pinza, entonces se utilizará el último ajuste, aunque sea incorrecto.

### 2.3. MEDIDA



El ajuste del cero debe realizarse antes de cada medida.

- Una vez realizado el ajuste del cero, apriete el gatillo de la pinza para abrir las mordazas.
- Abraze el cable por el que circula la corriente a medir. Ayúdese de las marcas de centrado para centrar el cable dentro de las mordazas de la pinza.

La flecha situada en la pinza tiene que estar orientada en la dirección supuesta de la corriente.



- Suelte el gatillo y asegúrese de que las mordazas están correctamente cerradas.
- El valor medido aparecerá en el instrumento de medida.

Si se enciende el piloto **OL**, es que la corriente es demasiado alta para ser medida. Si está con el rango 10 mV/A, cambie al rango 1 mV/A.

- Aplique la relación de conversión correspondiente a la posición del conmutador.

PAC 16	Rango 60 A	10 mV/A
PAC 15, PAC 16	Rango 600 A	1 mV/A

Para obtener el valor de la corriente en A, divida el valor leído en V en el instrumento de medida por el coeficiente.



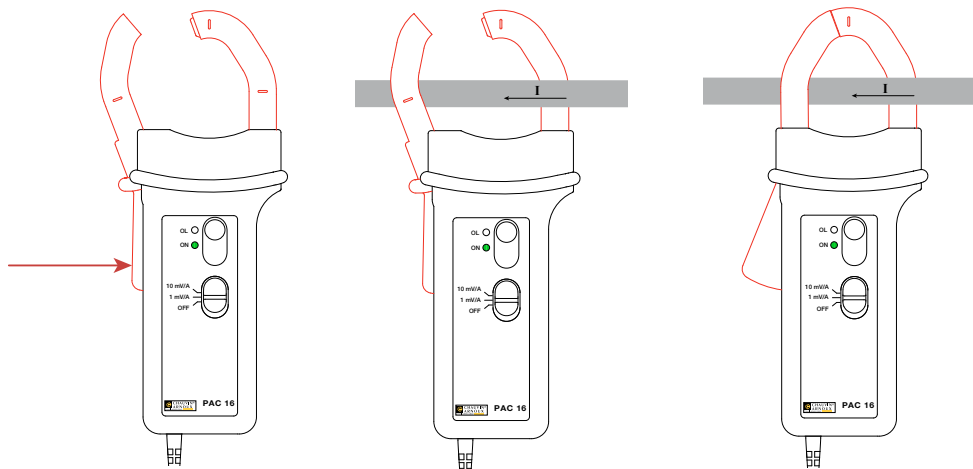

Por ejemplo, una lectura de 1 V en el instrumento de medida corresponde a una corriente de  $\frac{1 \text{ V}}{10 \text{ mV/A}} = 100 \text{ A}$  en el calibre 600 A.

## 2.4. PUESTA EN MODO EN ESPERA AUTOMÁTICA

Al cabo de 10 minutos de funcionamiento sin que el usuario efectúe alguna acción (pulsando el botón **DC Zero** o manipulando el conmutador), la pinza se apaga automáticamente y el piloto **ON** se apaga.

Para activar la pinza, presione el botón **DC Zero** o desplace el conmutador a una posición que no sea **OFF**.

Para desactivar la puesta en modo en espera automática, pulse el botón **DC Zero** durante el encendido del instrumento. El piloto **ON** parpadea para indicar que se ha tenido en cuenta la solicitud, luego se enciende fijamente en amarillo cuando suelta el botón **DC Zero**.

Cuando la pinza está apagada (conmutador en **OFF**), la puesta en modo en espera automática se vuelve a activar.

## 2.5. ADAPTADOR DE CA (OPCIONAL)

Para las medidas de larga duración, usted puede conectar la pinza a la red eléctrica a través de un adaptador de CA vendido como opción. Puede utilizar cualquier adaptador de CA-micro-USB que suministra al menos 100 mA.

Mientras el instrumento esté alimentado a través del conector micro-USB, la puesta en modo en espera automática está inhabilitada.

El aislamiento entre la toma micro-USB de tipo B y la salida de medida es de 600 V CAT III. Esto permite conectar con seguridad la pinza a instrumentos de medida cuyas entradas no están aisladas. La toma micro-USB de tipo B no debe estar en contacto con conductores o partes no aisladas con tensión peligrosa.

Si se desconecta la fuente de alimentación externa, la pinza vuelve a funcionar con pila. El color del piloto **ON** le indica si la puesta en modo en espera automática está habilitada (piloto verde) o no (piloto amarillo).

## 3. CARACTERÍSTICAS

### 3.1. CONDICIÓN DE REFERENCIA

Magnitud de influencia	Valores de referencia
Temperatura	$23 \pm 5 \text{ }^\circ\text{C}$
Humedad relativa	20 a 75% HR
Posición del conductor	centrado entre los indicadores de la pinza
Frecuencia de la señal medida	CC a 65 Hz sinusoidal
Campo eléctrico exterior	nulo
Campo magnético CC exterior (campo terrestre)	$< 40 \text{ A/m}$
Campo magnético CA exterior	nulo
Impedancia del instrumento de medida	$\geq 1 \text{ M}\Omega$ y $\leq 100 \text{ pF}$

**La incertidumbre intrínseca** es el error definido en las condiciones de referencia.

Está expresada en % de la señal de salida (L) y en mV:  
 $\pm (a\% L + b)$

### 3.2. CARACTERÍSTICAS ELÉCTRICAS, SENSIBILIDAD 1 MV/A

Impedancia de salida: 215  $\Omega$

Rango de medida especificado	0,5 a 100 Aca/cc	100 a 400 Aca/cc	400 a 500 Acc	500 a 600 Acc
Incertidumbre intrínseca	$\leq \pm (1,5\%L + 1 \text{ mV})$	$\leq \pm 2\%L$	$\leq \pm 3\%L$	$\leq \pm 4\%L$

Error de fase (45 a 65 Hz)

Rango de medida especificado	3 a 300 Aca	300 a 400 Aca
Desfase	$\leq - 2,2^\circ$	$\leq - 1,5^\circ$

Curva típica del error en amplitud a 60 Hz

Error (%)

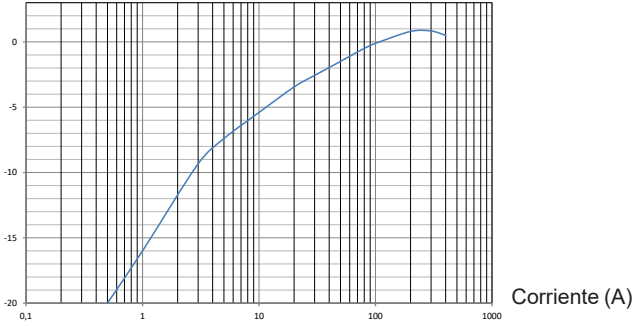

Curva típica del error en amplitud en CC

Error (%)

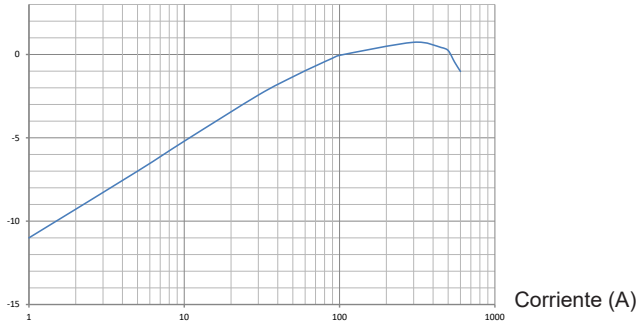

Curva típica del error de fase a 60 Hz

Desfase (°)

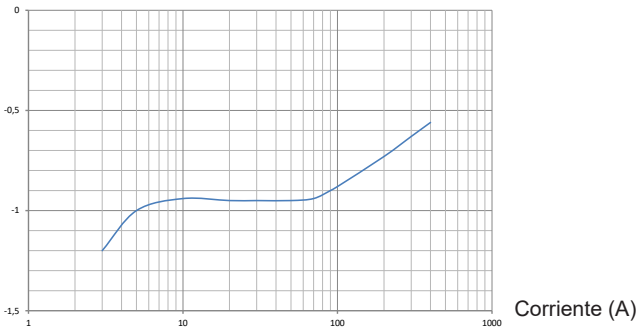

### 3.2.1. CARACTERÍSTICAS EN FRECUENCIA, SENSIBILIDAD 1 MV/A

Ancho de banda a -3 d: CC a 30 kHz

Frecuencia	50 Hz	400 Hz	1 kHz	10 kHz
Impedancia de inserción	< 0,01 mΩ	0,01 mΩ	0,12 mΩ	2,8 mΩ

Curva típica del error en amplitud a 100 A en función de la frecuencia

Error (%)

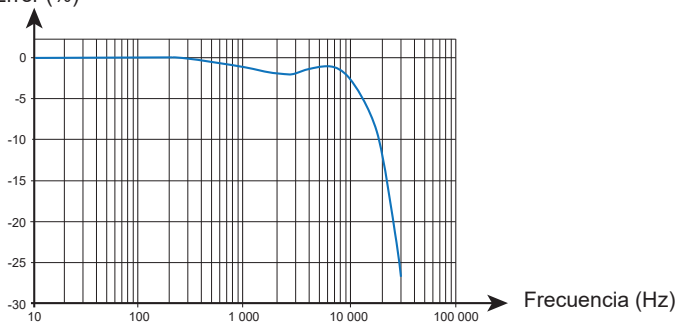

Curva típica del error de fase a 100 A en función de la frecuencia

Desfase (°)

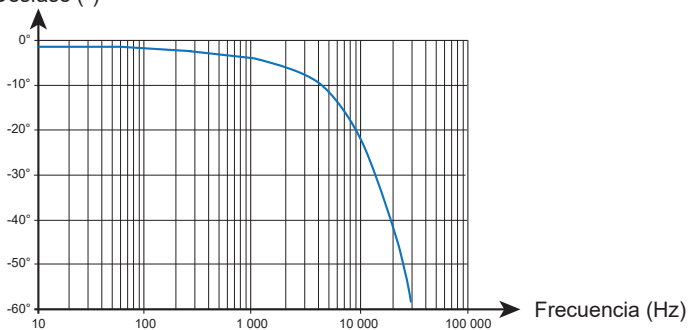

### 3.3. CARACTERÍSTICAS ELÉCTRICAS, SENSIBILIDAD 10 MV/A (PAC 16)

Impedancia de salida: 215  $\Omega$

Rango de medida especificado	0,5 a 30 Aca/cc	30 a 40 Aca/cc	40 a 60 Acc
Incertidumbre intrínseca	$\leq \pm (3\%L + 5 \text{ mV})$	$\leq \pm 1,5\%L$	$\leq \pm 1,5\%L$

Error de fase (45 a 65 Hz)

Rango de medida especificado	1 a 20 Aca	20 a 40 Aca
Desfase	$\leq -3^\circ$	$\leq -2,2^\circ$

Curva típica del error en amplitud a 60 Hz

Error (%)

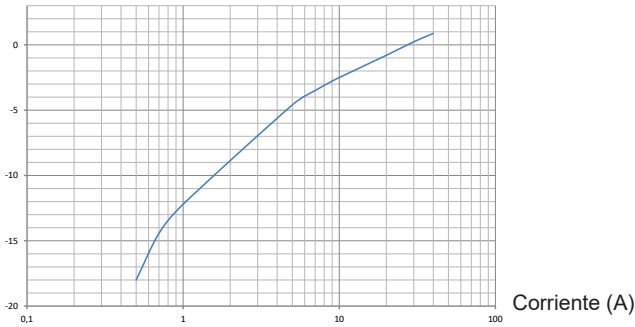

Curva típica del error en amplitud en CC

Error (%)

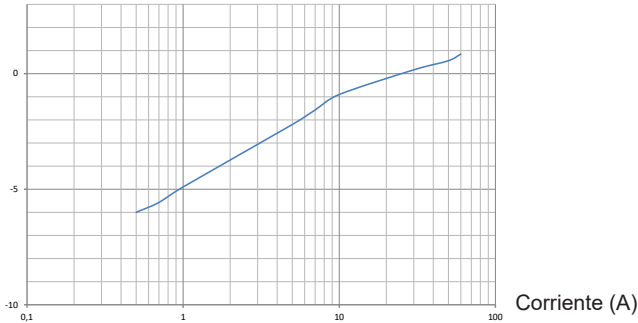

Curva típica del error de fase a 60 Hz

Desfase (°)

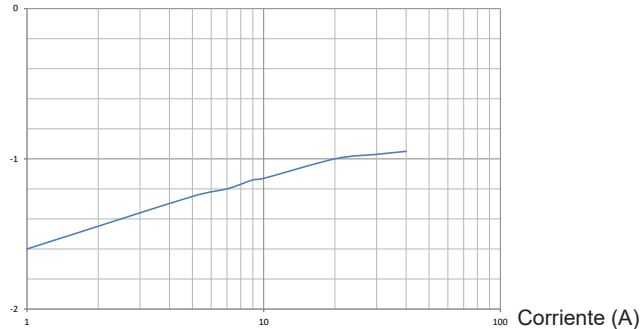

### 3.3.1. CARACTERÍSTICAS EN FRECUENCIA

Ancho de banda a -3 d: CC a 30 kHz

Frecuencia	50 Hz	400 Hz	1 kHz	10 kHz
Impedancia de inserción	< 0,01 mΩ	0,01 mΩ	0,12 mΩ	2,8 mΩ

Curva típica del error en amplitud a 100 A en función de la frecuencia

Error (%)

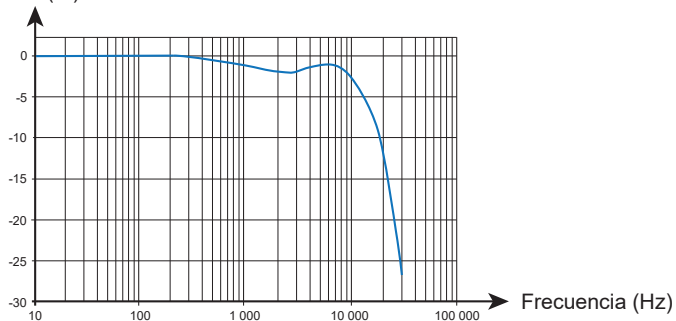

Curva típica del error de fase a 100 A en función de la frecuencia

Desfase (°)

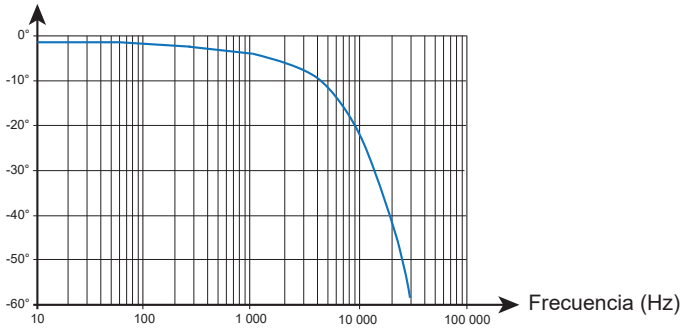

### 3.4. LÍMITES DE FUNCIONAMIENTO

- En corriente continua: 3.000 A permanente
- En alterna: 1.000 A permanente hasta 1 kHz  
A partir de 1 kHz,  $I_{m\acute{a}x} = 1.000 / f$  (kHz)
- Temperatura del conductor:  $\leq 90^{\circ}\text{C}$ ,  $110^{\circ}\text{C}$  en punta
- Temperatura de las mordazas:  $\leq 80^{\circ}\text{C}$

Curva de reducción en función de la frecuencia

Corriente (A)

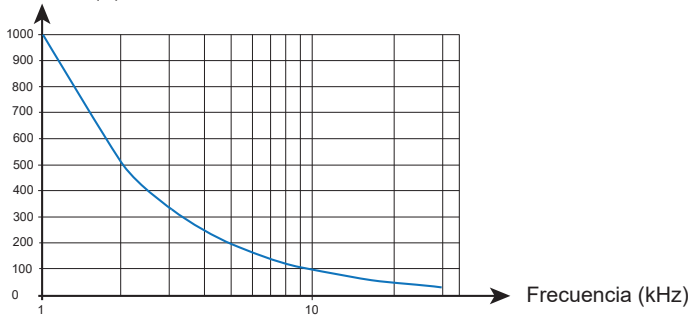

### 3.5. VARIACIONES EN EL RANGO DE USO

Magnitud de influencia	Rango de influencia	Error en % de la lectura	
		Típica	Máxima
Temperatura	-10 a + 55 °C		0,3%
Humedad relativa	10 a 85%HR		0,5%
Frecuencia	desde 10 hasta 400 Hz desde 400 Hz hasta 7 kHz desde 7 hasta 30 kHz		1% 3,5% ver curvas
Posición del conductor de Ø20 mm			0,5%
Conductor adyacente por el que fluye una corriente CA 50 Hz	Conductor a 23 mm de la pinza		10 mA/A
Campo exterior desde 400 A/m hasta 50 Hz	Cable centrado		1,3 A
Rechazo de modo común	600 V entre el envolvente y el secundario		65 dB A/V a 50 Hz
Remanencia		50 Acc: 1,2 A 100 Acc: 2,3 A 200 Acc: 3,4 A 400 Acc: 4,8 A 600 Acc: 5,5 A 800 Acc: 5,8 A	

### 3.6. FUENTE DE ALIMENTACIÓN

Una pila 9 V (tipo 6LR61, 6LF22 o NEDA 1604) alimenta el instrumento.  
La autonomía media es de 50 h con una pila alcalina.

Se puede alimentar el instrumento mediante una fuente de alimentación externa (5 Vcc 100 mA), a través de la toma micro-USB de tipo B.



### 3.7. CONDICIONES AMBIENTALES

El instrumento debe utilizarse en las siguientes condiciones:

%HR

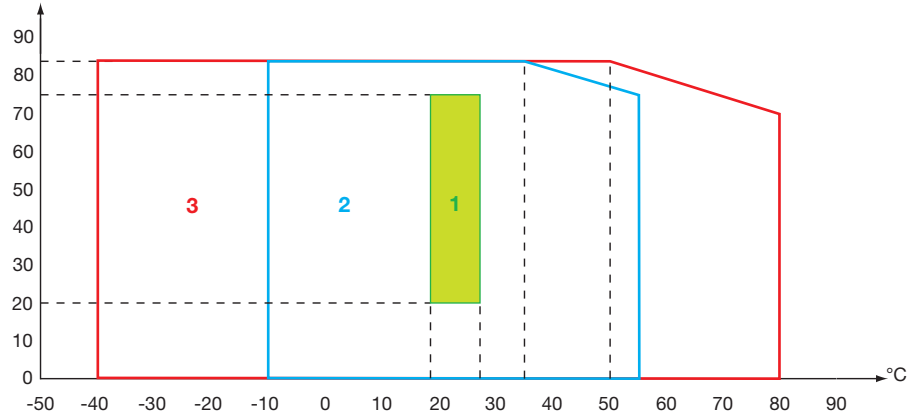

- 1 = Rango de referencia.
- 2 = Rango de uso.
- 3 = Rango de almacenamiento

Uso en interiores.

Grado de contaminación	2
Altitud	<2.000 m
Altitud de transporte	≤ 12.000 m

### 3.8. CARACTERÍSTICAS CONSTRUCTIVAS

Dimensiones (L x An x Al)	224 x 97 x 44 mm
Peso	Aproximadamente 440 g
Cable	1,50 m de longitud
Capacidad para abrazar	30 mm de diámetro, 2 cables de Ø 24 mm, una barra de 50 x 10 mm o 2 barras de 31,5 x 10 mm, 3 barras de 25 x 8 mm, 2 barras de 25 x 5 mm

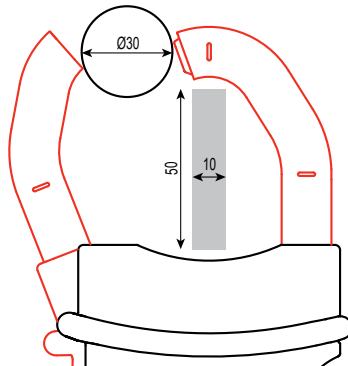

### 3.8.1. PROTECCIÓN MEDIANTE LA CARCASA

Grado de protección:

- IP 40 según IEC 60529
- IK 06 según IEC 62262

Caída según IEC 61010-2-032.

### 3.9. CUMPLIMIENTO CON LAS NORMAS INTERNACIONALES

El instrumento cumple la norma IEC 61010-2-032, 300 V categoría IV o 600 V categoría III.

Aislamiento doble o reforzado .

Tipo de sensor de corriente según la norma EC 61010-2-032: tipo A .

### 3.10. COMPATIBILIDAD ELECTROMAGNÉTICA

El instrumento cumple la norma IEC 61326-1.

## 4. MANTENIMIENTO

 Salvo la pila, el instrumento no contiene ninguna pieza que pueda ser sustituida por un personal no formado y no autorizado. Cualquier intervención no autorizada o cualquier pieza sustituida por piezas similares pueden poner en peligro seriamente la seguridad.

### 4.1. LIMPIEZA

Desenchufe cualquier conexión de la pinza.

Utilice un paño suave ligeramente empapado con agua y jabón. Aclare con un paño húmedo y seque rápidamente con un paño seco o aire inyectado. No se debe utilizar alcohol, solvente o hidrocarburo.

Mantenga los entrehierros en perfectas condiciones de limpieza.

### 4.2. CAMBIO DE LA PILA

La pila se debe cambiar cuando el piloto **ON** no se enciende al encender la pinza.

- Desconecte todas las conexiones de la pinza y posicione el conmutador en **OFF**.
- Asegúrese de que la pinza no abraza ningún conductor.
- Remítase al § 1.3.



Las pilas y los acumuladores usados no se deben tratar como residuos domésticos. Llévelos al punto de recogida adecuado para su reciclaje.

### 4.3. AJUSTE MANUAL

El ajuste manual de la pinza permite ajustar la ganancia sin necesidad de utilizar un PC.

#### 4.3.1. MATERIAL NECESARIO

- Un generador de corriente de 500 ACA, 40 a 60 Hz
- Un generador de corriente de 400 ACA, 60 Hz de precisión  $\leq 0,2\%$
- Un generador de corriente de 40 ACA, 60 Hz de precisión  $\leq 0,2\%$
- Un voltímetro de precisión  $\leq 0,2\%$

#### 4.3.2. PROCEDIMIENTO DE AJUSTE

1. Previamente, desmagnetice la pinza abrazando un conductor por el que fluye una corriente alterna de 500 ARMS mínimo y una frecuencia entre 40 y 60 Hz. A continuación, retire suavemente la pinza del conductor, ya que la corriente aún fluye a través de él.
2. Coloque la pinza a una temperatura ambiente de  $23 \pm 2$  °C. No debe abrazar ningún conductor y las mordazas deben estar bien cerradas. Conecte el voltímetro a la salida de la pinza.
3. Para entrar en el modo de ajuste, mantenga pulsado el botón **DC Zero** y desplace el conmutador

desde la posición **OFF** hasta la posición del rango a ajustar (**1 mV/A** o **10 mV/A**). Mantenga aún el botón **DC Zero** pulsado durante 30 segundos hasta que el piloto **ON** parpadee en amarillo y luego en verde. Suelte el botón **DC Zero**. La pinza está en modo de ajuste.

4. La pinza realizará entonces un ajuste del cero.
5. Abra un conductor por el que fluye corriente de:
  - 400 ACA 60 Hz para el rango 1 mV/A
  - 40 ACA 60 Hz para el rango 10 mV/A
6. Pulse el botón **DC Zero**. La primera pulsación reduce considerablemente el ajuste de polarización de los sensores de efecto Hall. Las siguientes pulsaciones aumentan de un paso este ajuste. Pulse entonces el botón **DC Zero** hasta obtener la tensión de salida correcta.
  - 402 mVRMS para el rango 1 mV/A.
  - 402 mVRMS para el rango 10 mV/A.

Si rebasa el valor, siga presionando el botón **DC Zero** hasta que el valor de la señal de salida descienda por debajo del valor deseado y, a continuación, repita el ajuste.

7. Una vez que este ajuste se haya completado, pulse de nuevo el botón **DC Zero** durante 30 segundos hasta que el piloto **ON** parpadee en amarillo y luego en verde. Puede entonces soltar el botón **DC Zero**. El ajuste se guardará y la pinza saldrá del modo ajuste.

#### **Observaciones**

- Cuando la pinza está en modo de ajuste (es decir, desde el paso 3), cualquier cambio en la posición del conmutador le permite salir del modo de ajuste sin cambios. La pinza utilizará entonces los ajustes anteriores.
- Para ajustar los 2 rangos, se debe apagar la pinza y retomar el ajuste a partir del paso 3.

## 5. GARANTÍA

---

Nuestra garantía tiene validez, salvo estipulación expresa, durante **24 meses** a partir de la fecha de entrega del material. El extracto de nuestras Condiciones Generales de Venta se comunica a quien lo solicite.

La garantía no se aplicará en los siguientes casos:

- utilización inapropiada del instrumento o su utilización con un material incompatible;
- modificaciones realizadas en el instrumento sin la expresa autorización del servicio técnico del fabricante;
- una persona no autorizada por el fabricante ha realizado operaciones sobre el instrumento;
- adaptación a una aplicación particular, no prevista en la definición del equipo o en el manual de instrucciones;
- daños debidos a golpes, caídas o inundaciones.





---

**FRANCE**

**Chauvin Arnoux Group**

190, rue Championnet

75876 PARIS Cedex 18

Tél : +33 1 44 85 44 85

Fax : +33 1 46 27 73 89

[info@chauvin-arnoux.com](mailto:info@chauvin-arnoux.com)

[www.chauvin-arnoux.com](http://www.chauvin-arnoux.com)

**INTERNATIONAL**

**Chauvin Arnoux Group**

Tél : +33 1 44 85 44 38

Fax : +33 1 46 27 95 69

**Our international contacts**

[www.chauvin-arnoux.com/contacts](http://www.chauvin-arnoux.com/contacts)



**CHAUVIN  
ARNOUX**

GROUP

