

**CAMPANELLO SENZA FILI**

TIMBRE INALÁMBRICO

ΑΣΥΡΜΑΤΟ ΚΟΥΔΟΥΝΙ

TRÅDLÖS RINGKLOCKA

**Istruzioni d'uso e d'installazione**

Instrucciones de servicio e instalación

Οδηγίες χρήσης και εγκατάσταση

Bruks- och installationsanvisning

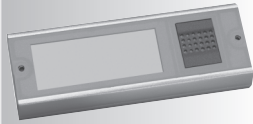
Engineered  
in  
GERMANY

Gentile Cliente,

Complimenti per la scelta di questo prodotto di qualità che abbiamo progettato e costruito con estrema cura per soddisfare le esigenze più elevate.

Il prodotto è coperto da garanzia secondo le norme di legge. Sono esclusi dalla garanzia i danni causati da uso scorretto o improprio e dalla non osservanza delle istruzioni d'uso e di installazione.

Estimado cliente:

Usted acaba de adquirir un producto de alta calidad que hemos desarrollado y fabricado con mucho esmero para satisfacer las más altas exigencias técnicas.

Se aplica el plazo de garantía establecido por la ley. De esta garantía quedan excluidos todos los defectos causados por un manejo incorrecto, un uso inapropiado o el incumplimiento de las instrucciones de servicio e instalación.

Αξιότιμη/-ε πελάτη,

με τη συσκευή αυτή έχετε αποκτήσει ένα ποιοτικό προϊόν, που σχεδιάστηκε και κατασκευάστηκε για εσάς με τη μέγιστη σχολαστικότητα και με υψηλές απαιτήσεις.

Ισχύει η νόμιμη διάρκεια παροχής εγγύησης. Η εγγύηση αυτή δεν καλύπτει ελαττώματα που παρουσιάζονται από μη ενδεδειγμένο χειρισμό, ακατάλληλη χρήση ή παράβλεψη των οδηγιών χρήσης και εγκατάστασης.

Bästa kund!

När du köpte denna produkt köpte du en kvalitetsprodukt som vi har utvecklat och tillverkat med största noggrannhet och enligt högsta krav för din skull.

Lagstadgad garantitid gäller. Garantin omfattar inte defekter som uppkommit vid oaksam hantering, om produkten använts till annat än vad den är avsedd för eller om bruks- och installationsanvisningen ej har följts.



#	Indice	Contenido	Περιεχόμενα	Innehåll
2	Usò conforme del prodotto	Usò previsto	Κατάλληλη χρήση	Produktens användningsområde
3	Descrizione del prodotto	Descripción del producto	Περιγραφή προϊόντος	Produktbeskrivning
4	Installazione: trasmettitore	Instalación/emisor	Εγκατάσταση / Πομπός	Installation/sändare
9	Installazione: ricevitore	Instalación/receptor	Εγκατάσταση / Δέκτης	Installation/mottagare
11	Installazione: schemi elettrici	Instalación/esquemas eléctricos	Εγκατάσταση / Διαγράμματα συνδεσμολογίας	Installation/kopplingschema
11	Usò: segnali/melodie	Manejo/señales/tonos	Χειρισμός / Σήματα/ηχητικά σήματα	Manövrering/signaler/toner
14	Usò: programmazione	Manejo/programación	Χειρισμός / Προγραμματισμός	Manövrering/programmering
17	Caratteristiche tecniche	Datos técnicos	Τεχνικά χαρακτηριστικά	Teknisk data

**Panoramica dei tipi**

•L'installazione e l'uso dei vari tipi di campanelli è pressoché identico, pertanto in queste istruzioni verranno descritti diversi prodotti. Le varianti del prodotto descritte sono contrassegnate nei rispettivi capitoli dalle sigle **V1**, **V2**, **V3**, **V4** e **V5** (= Variante 1, ecc...).

**Resumen de los modelos**

•Dado que el manejo y la instalación de todos los modelos de timbre inalámbrico son prácticamente idénticos, el contenido de las presentes instrucciones se aplica a varios productos. En los capítulos correspondientes los productos descritos aparecen denominados respectivamente mediante las abreviaturas **V1**, **V2**, **V3**, **V4** y **V5** (= variante 1...).

**Συνοπτική παρουσίαση τύπων**

•Δεδομένου ότι δε διαφέρει σημαντικά ο χειρισμός η εγκατάσταση όλων των τύπων ασύρματων κουδουνιών, οι οδηγίες αυτές αναφέρονται σε περισσότερα προϊόντα. Τα προϊόντα που περιγράφονται κάθε φορά στα αντίστοιχα κεφάλαια επισημαίνονται με τις συντηρήσεις, **V1**, **V2**, **V3**, **V4** και **V5** (= έκδοση 1...).

**Översikt över olika modeller**

•Alla trådlösa ringklocksmodeller manövreras och installeras nästan på samma sätt och därför beskrivs flera produkter i denna manual. De olika produkterna som beskrivs i kapitlen betecknas med förkortningarna **V1**, **V2**, **V3**, **V4** och **V5** (= variant 1...).

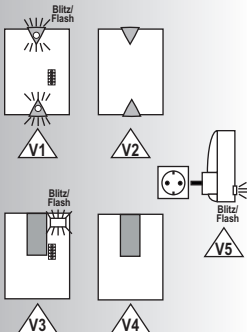

## Uso conforme del prodotto

- I dispositivi qui descritti sono destinati esclusivamente all'installazione per uso privato di impianti di segnalazione o di suoneria a comando radio
- Diversi fattori come pile scariche, interferenze via radio ecc. possono influire negativamente sul corretto funzionamento. Non utilizzare pertanto il dispositivo in aree rilevanti ai fini della sicurezza!
- Non esporre il ricevitore a contatto con spruzzi d'acqua o con acqua gocciolante! Non utilizzarlo come base d'appoggio per contenitori di liquidi! Non coprirlo con oggetti, tende, coperte ecc.! Evitare l'irraggiamento solare diretto e la vicinanza a fiamme libere!
- Se il dispositivo dispone di un flash, non guardare mai direttamente la luce del flash!
- Non aprire mai il ricevitore perché potrebbe essere presenti tensioni

## Uso previsto

- Los aparatos descritos a continuación funcionan exclusivamente como instalación inalámbrica de timbre o de señales para uso particular
- Determinadas circunstancias pueden llegar a repercutir en el funcionamiento de la instalación (baterías descargadas, perturbaciones radiofónicas, etc.). ¡Por lo tanto, la misma no se debe utilizar en entornos de alta seguridad!
- ¡No exponer el receptor a goteo o salpicaduras de agua ni colocar encima del mismo recipientes que contengan líquido! ¡No cubrir con objetos o mantas, cortinas, etc.!
- ¡Evitar el contacto directo con la radiación solar y mantener alejado del fuego!
- ¡En caso de modelos que dispongan de flash, jamás se debe mirar directamente al flash!
- ¡Jamás se debe abrir el receptor, ya que pueden existir tensiones altas!

## Κατάλληλη χρήση

- Οι συσκευές που περιγράφονται χρησιμοποιούν αποκλειστικά και μόνο ως ασύρματα ελεγχόμενα συστήματα κουδούνισματος ή ηχητικών σημάτων για ιδιωτική χρήση
- Λόγω διαφορετικών επιδράσεων (άδειες μπαταρίες, ασύρματες παρεμβολές κτλ.) ενδέχεται να παρουσιαστεί περιορισμός της λειτουργίας. Μην τα χρησιμοποιείτε επομένως σε τομείς που έχουν σχέση με την ασφάλεια!
- Μην εκθέτετε το δέκτη σε σταγόνες νερού ή ψεκασμό νερού! Μην τοποθετείτε επάνω του δοχεία με υγρά! Μην τον καλύπτετε με αντικείμενα ή κουβέρτες, κουρτίνες κτλ! Μακριά από την άμεση ηλιακή ακτινοβολία και από γυμνές φλόγες!
- Στους τύπους συσκευών με φλας, μην κοιτάτε ποτέ απευθείας το φλας!
- Μην ξεβιδώνετε ποτέ το δέκτη, δεδομένου ότι ενδέχεται να υπάρχουν υψηλές τάσεις!

## Produktens användningsområde

- Utrustningen som beskrivs här ska endast användas till radiostyrd ringklocks- eller signalinstallationer för privat bruk
- Produktens funktion kan påverkas av olika anledningar (urladdade batterier, radiostörningar etc.). Använd den därför inte i säkerhetsrelevanta områden!
- EUsätt ert mottagaren för droppande eller sprutande vatten! Ställ inte behållare med flytande vätska på den! Täck inte över den med föremål, filter, draperier etc.! Håll den borta från direkt solljus och öppna brandkällor!
- Titta aldrig rakt in i blixten om modellen är utrustad med blix!
- Skruva aldrig isär mottagaren på grund av den höga spänningen!

## Descrizione breve

• Questo dispositivo è un trasmettitore / ricevitore per campanello senza fili. A seconda del modello, il dispositivo può essere alimentato con pile o mediante una sorgente di corrente esterna. Dopo l'attivazione del trasmettitore mediante tasto o morsetto, il ricevitore emette un segnale acustico o ottico regolabile. È possibile combinare più trasmettitori e ricevitori assieme. Ad ogni ricevitore può essere assegnata una melodia diversa.

## Descripción abreviada

• El presente aparato es un emisor o bien un receptor de timbre inalámbrico. Dependiendo del modelo, los aparatos pueden operarse con baterías o con una fuente de tensión externa. Una vez se haya activado el aparato mediante la tecla o los bornes del emisor, el receptor de timbre inalámbrico emite una señal acústica o visual que puede ser ajustada. Se pueden combinar varios emisores y receptores. Existe la posibilidad de ajustar un sonido de llamada diferente para cada emisor.

## Σύντομη περιγραφή

• Η συσκευή αυτή είναι ένας πομπός ασύρματου κουδουνιού ή/και δέκτης ασύρματου κουδουνιού. Ανάλογα με το μοντέλο, οι συσκευές μπορούν να τροφοδοτηθούν είτε από μπαταρίες είτε από εξωτερική πηγή τροφοδοσίας ρεύματος. Μετά την ενεργοποίηση με το κουμπί ή τους ακροδέκτες του πομπού, ο δέκτης ασύρματου κουδουνιού εκπέμπει ένα ρυθμιζόμενο ηχητικό ή/και οπτικό σήμα. Υπάρχει η δυνατότητα συνδυασμού περισσότερων πομπών και δεκτών. Για κάθε πομπό υπάρχει η δυνατότητα ρύθμισης άλλου ήχου κουδούνισματος.

## Kort beskrivning

• BDenna produkt består av en sändare respektive mottagare till en trådlös ringklocka. Produkten kan, beroende på modell, få ström via batterier eller med en extern strömkälla. Efter att produkten aktiverats med sändarens knapp eller klämmor, avger den trådlösa ringklockans mottagare en justerbar akustisk och optisk signal. Man kan kombinera flera sändare och mottagare. På så sätt kan en rington ställas in för varje sändare.

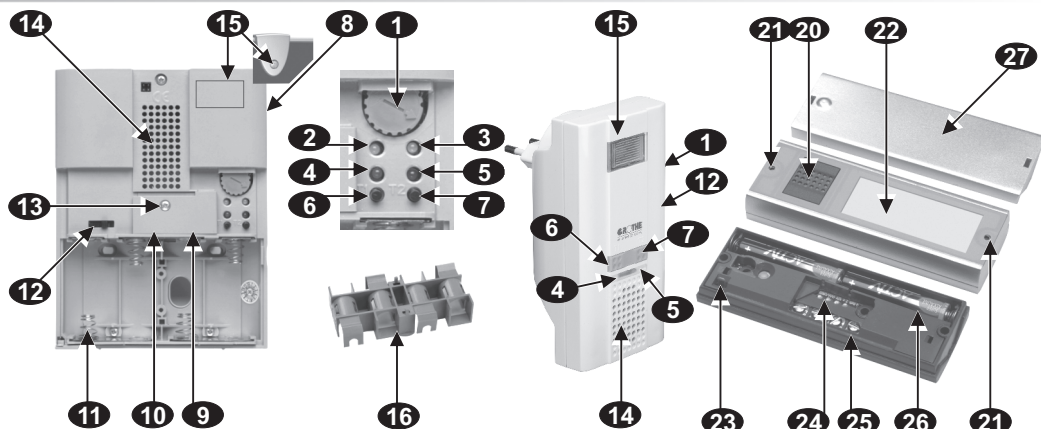
DESCRIZIONE DEL  
PRODOTTODESCRIPCIÓN DEL  
PRODUCTOΠΕΡΙΓΡΑΦΗ  
ΠΡΟΪΟΝΤΟΣPRODUKT-  
BESKRIVNING**Ricevitore**

1. Regolazione volume
2. LED pile del ricevitore in esaurimento (opzionale)
3. LED pile del trasmettitore in esaurimento (opzionale)
4. LED programmazione
5. LED funzione MUTE
6. Tasto di programmazione
7. Tasto di selezione melodie
8. Presa a 9 V (opzionale)
9. Blocco morsetti (opzionale), protezione bassa tensione vedi cap. "Installazione"
10. Passacavo
11. Vano pile
12. Interruttore attivazione/disattivazione suoneria o flash (opzionale)
13. Punto di fissaggio copertura morsetti
14. Altoparlante
15. Luce flash (opzionale)
16. Adattatore per pile (opzionale)

**Trasmettitore**

20. Pulsante di comando
21. Viti della scatola (brugola a testa esagonale 2 mm)
22. Targhetta portanome
23. Ponticello ALLARME
24. Passacavo
25. Morsetti di collegamento
26. Vano pile
27. Copertura neutrale

**Receptor**

1. Regulador de volumen
2. LED LowBatt para el receptor (opcional)
3. LED LowBatt para el emisor (opcional)
4. LED de indicación para la programación
5. LED de indicación para la función MUTE
6. Tecla para la programación
7. Tecla para la selección de melodías
8. Hembra de 9 V (opcional)
9. Bloque de bornes (opcional), protección de baja tensión, Véase el capítulo "Instalación"
10. Entrada de cable
11. Compartimento de pilas
12. Interruptor para activar/desactivar el tono de llamada o el flash (opcional)
13. Punto de fijación para la cubierta de bornes
14. Altavoz
15. Flash (opcional)
16. Adaptador baterías (opcional)

**Emisor**

20. Tecla de control
21. Tornillos de caja (hexágono interior, 2mm)
22. Plaqueta para el nombre
23. Puente de ALARMA
24. Entrada de cable
25. Bornes de conexión
26. Compartimento de pilas
27. Cubierta neutra

**Δέκτης**

1. Ρυθμιστής έντασης ήχου
2. LowBatt-LED για δέκτη (προαιρετικά)
3. LowBatt-LED για πομπό (προαιρετικά)
4. Ένδειξη LED για προγραμματισμό
5. Ένδειξη LED για λειτουργία MUTE
6. Κουμπί για προγραμματισμό μελωδιών
7. Κουμπί για επιλογή μελωδιών
8. Υποδοχή 9V (προαιρετικά)
9. Μπλοκ ακροδεκτών (προαιρετικά), ρελέ χαμηλής τάσης, βλέπε κεφάλαιο "Εγκατάσταση"
10. Διέλευση καλωδίου
11. Θήκη μπαταριών
12. Διακόπτης για ενεργοποίηση/ απενεργοποίηση ήχους κουδούνισματος ή/και φλας (προαιρετικά)
13. Σημείο στερέωσης για κάλυμμα ακροδεκτών
14. Ηχείο
15. Φλας (προαιρετικά)
16. Αντάπτορας μπαταρίας (προαιρετ)

**Πομπός**

20. Κουμπί χειρισμού
21. Βίδες περιβλήματος (Αλεν, 2mm)
22. Ετικέτα ονόματος
23. Jumper ΣΗΜΑΤΟΣ ΣΥΝΑΓΕΡΜΟΥ
24. Διέλευση καλωδίου
25. Υποδοχή σύνδεσης ακροδεκτών
26. Θήκη μπαταριών
27. Ουδέτερο κάλυμμα

**Mottagare**

1. Volymreglerare
2. LowBatt-LED för mottagare (tillval)
3. LowBatt-LED för sändare (tillval)
4. Display-LED för programmering
5. Display-LED för ljud-av-funktionen (MUTE)
6. Knapp för programmering
7. Knapp för val av melodier
8. 9V-dosa (tillval)
9. Plint (tillval), extra låg skyddsspänning, se kapitlet "Installation"
10. Kabelingång
11. Batterifack
12. Av-/på-knapp för rington och blix (tillval)
13. Fäste för plintskydd
14. Högtalare
15. Blix (tillval)
16. Batteriadapter (tillval)

**Sändare**

20. Kontroll
21. Skruvar till hus (sexkantålskruv, 2mm)
22. Namnskylt
23. ALARM-bygel
24. Kabelingång
25. Kopplingsplint
26. Batterifack
27. Neutralt hölje



## INSTALLAZIONE

## INSTALACIÓN

## ΕΓΚΑΤΑΣΤΑΣΗ

## INSTALLATION



### Generalità

- Il montaggio e l'installazione di dispositivi elettrici deve essere effettuato solo da personale qualificato!
- Vanno osservate le prescrizioni di legge nazionali per installazioni elettriche!
- Se l'avaria del dispositivo può causare pericolo per le persone o altri danni, **DEVONO** essere intraprese le necessarie misure di sicurezza affinché ciò non possa accadere!
- La portata del trasmettitore, se installato come da istruzioni, è di ca. 250 m in campo libero (o 500 m nella versione PSE). Muri, porte, parti in metallo ecc. possono ridurre sensibilmente la portata, vedi schema in basso!

### Generalidades

- ¡Tenga en cuenta que sólo un electricista cualificado debe llevar a cabo la instalación y el montaje de aparatos eléctricos!
- ¡Se deben tener en cuenta las prescripciones nacionales específicas para las instalaciones eléctricas!
- ¡Si una avería del aparato pudiera suponer un peligro para las personas o conllevar otros daños sucesivos, **DEBEN** evitarse los mismos mediante unas medidas de seguridad adicionales adecuadas!
- Alcance de unos 250 m en campo libre (o 500 m en caso de la versión PSE) si el emisor ha sido instalado según las instrucciones. ¡Muros, paredes, piezas metálicas, etc. pueden reducir el alcance sustancialmente! ¡Ver el croquis abajo!

### Γενικά

- Παρακαλούμε λάβετε υπόψη σας ότι η τοποθέτηση και η εγκατάσταση ηλεκτρικών συσκευών επιτρέπεται να πραγματοποιείται μόνο από ειδικευμένο ηλεκτρολόγο!
- Πρέπει να προσέχετε τις διατάξεις για ηλεκτρικές εγκαταστάσεις που ισχύουν στη χώρα σας!
- Σε περίπτωση που υπάρχει το ενδεχόμενο πρόκλησης κινδύνου σε άτομα ή άλλων επακόλουθων ζημιών λόγω βλάβης της συσκευής, **ΠΡΕΠΕΙ** να αποκλείσετε αυτό το ενδεχόμενο λαμβάνοντας πρόσθετα κατάλληλα μέτρα ασφαλείας!
- Εμβέλεια περ. 250m σε ελεύθερο πεδίο (ή 500m στην έκδοση PSE) με τον πομπό εγκατεστημένο σύμφωνα με τις οδηγίες. Τοίχοι, πόρτες, μεταλλικά μέρη κτλ. ενδέχεται να μειώσουν αισθητά την εμβέλεια! Βλέπε σχέδιο κάτω!

### Allmänt

- Var uppmärksam på att elektrisk utrustning endast får installeras och monteras av professionella elektriker!
- Särskilda nationella föreskrifter för elektriska installationer måste respekteras!
- Om produkten inte fungerar korrekt och utgör en fara för personer eller kan leda till andra skador, **MÅSTE** detta åtgärdas genom lämpliga säkerhetsåtgärder!
- Räckvidd ca 250 m utomhus (500 m för PSE-versionen) om sändaren är installerad enligt anvisningarna. Murar, dörrar, metalldelar m.m. kan reducera räckvidden betydligt! Se illustration nedan!

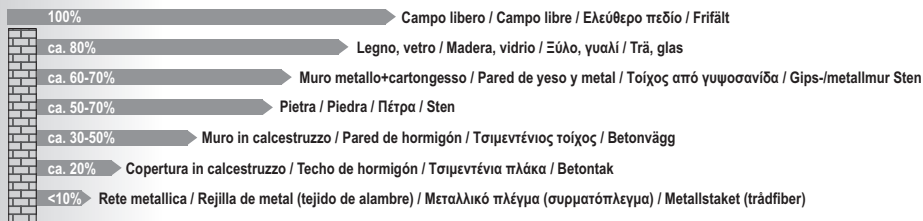

### Combinazione / Combinación / Συνδυασμός / Kombination :

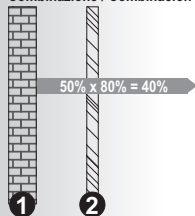

1 Parete1 / Pared 1 / Τοίχος1 / vägg1 = Pietra/ piedra / Πέτρα / Sten = 50%

2 Parete2 / Pared 2 / Τοίχος2 / vägg2 = Vetro / vidrio / Γυαλί / Glas = 80%

Portata complessiva / Alcance total / Συνολική εμβέλεια / Sammanlagda räckvidd = 50% x 80% = 40%



## INSTALLAZIONE

### Fissaggio del trasmettitore

## INSTALACIÓN

### Fijación: Emisor

## ΕΓΚΑΤΑΣΤΑΣΗ

### Στερέωση: Πομπός

## INSTALLATION

### Montering: Sändare

1



Position+Test



Position+Test

### Preparazione dispositivi/installazione

- Prima di procedere al montaggio definitivo effettuare una prova di funzionamento. A tale proposito inserire le pile nel trasmettitore e garantire l'alimentazione di tensione del ricevitore come descritto in seguito. Posizionare i dispositivi nel luogo desiderato e azionare più volte il tasto del trasmettitore. Il ricevitore deve emettere un segnale acustico ad ogni azionamento del trasmettitore.
- Se il collegamento radio risultasse incerto, scegliere un'altra posizione di montaggio!
- Aprire il dispositivo svitando le 2 viti (fig. 2).
- A tale proposito utilizzare l'attrezzo allegato (chiave esagonale a brugola di 2 mm) che si consiglia di conservare per usi futuri, ad es. per sostituire le pile.

### Preparar el aparato/la instalación

- Realice una prueba de funcionamiento antes de proceder al montaje. A tal fin, coloque las baterías en el emisor según la descripción que aparece más adelante o asegure la alimentación de tensión del receptor. Posicione los aparatos a su gusto y pulse repetidamente la tecla del emisor. El receptor debe emitir una señal acústica con cada accionamiento.
- ¡Seleccione otro lugar de montaje en caso de una conexión inalámbrica insegura!
- Abrir el producto según la figura 2 (2 tornillos).
- ¡A tal fin, utilice la herramienta adjunta y guárdela luego en un lugar seguro, por ejemplo, para un posterior cambio de baterías (hexágono interior, 2 mm)!

### Προετοιμασία συσκευής/εγκατάσταση

- Πραγματοποιήστε μια δοκιμή λειτουργίας πριν από την τοποθέτηση. Τοποθετήστε τις μπαταρίες στον πομπό, όπως περιγράφεται παρακάτω, ή εξασφαλίστε την τροφοδοσία του δέκτη. Τοποθετήστε τις συσκευές ανάλογα με τις επιθυμίες σας στο χώρο και πατήστε πολλές φορές το κουμπί του πομπού. Σε κάθε πάτημα του κουμπιού πρέπει να ακούγεται ο δέκτης.
- Σε περίπτωση ασταθούς ασύρματης σύνδεσης, επιλέξτε ένα άλλο σημείο τοποθέτησης!
- Ανοίξτε το προϊόν σύμφωνα με την εικόνα 2 (2 βίδες).
- Χρησιμοποιήστε για αυτό το σκοπό το εργαλείο που υπάρχει στη συσκευασία και φυλάξτε το π.χ. για μεταγενέστερη αλλαγή μπαταρίας κτλ. (αλενόκλειδο, 2mm)!

### Förbered utrustningen/ installationen

- Genomför ett funktionstest innan monteringen. Sätt in batterierna i sändaren så som beskrivs senare i bruksanvisningen och säkerställ att mottagaren får ström. Placera utrustningen där du vill ha den och tryck ned sändarens knapp flera gånger. Mottagaren måste ge ifrån sig en ton varje gång knappen trycks ned.
- Vid en instabil radioförbindelse måste du hitta en annan monteringsplats!
- Öppna sändaren enligt bild 2 (2 skruvar).
- Använd bifogat verktyg och förvara och använd det t.ex. för senare batteribyten etc. (Sexkanthållsskruv, 2 mm)!

2

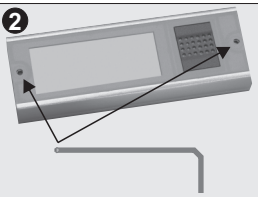

3

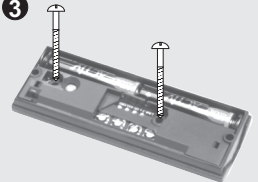

### Fissaggio a parete

- Perforare i punti prefissati per il passaggio delle viti
- Inserire le viti attraverso i fori e serrarle con cautela
- Attenzione a non danneggiare i componenti elettronici!

### Fijación mural

- Perforar los puntos marcados para la fijación con tornillos
- Pasar los tornillos por los orificios y atornillar con cuidado
- ¡Atención! ¡No dañar los componentes electrónicos!

### Στερέωση στον τοίχο

- Ανοίξτε τα προτυπωμένα σημεία για τη στερέωση με βίδες
- Περάστε τις βίδες από τις τρύπες και βιδώστε τις προσεκτικά
- Προσοχή! Μην προκαλείτε ζημιά στα ηλεκτρονικά εξαρτήματα!

### Väggmontering

- Borra genom de förstansade hålen för skruvmontering
- För in skruvarna genom öppningen och skruva försiktigt fast dem
- Warning! Se till att de elektroniska komponenterna ej skadas!

4

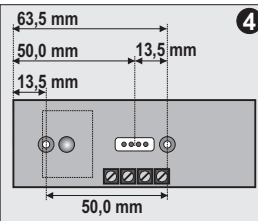

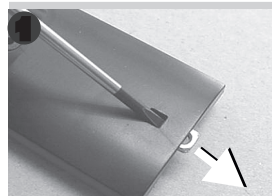

### Fissaggio a clip (trasmettitore appeso)

- Stabilire su quale lato si desidera fissare la clip
- Spingere fuori dal lato prescelto il dado con un piccolo cacciavite (fig. 1)
- Accorciare di ca. 2,5 mm la linguetta laterale presente sulla parte posteriore della scatola (fig. 2)
- Innestare la clip di metallo presente nella fornitura come illustrato (fig. 3). L'asola della clip consente ora di fissare una catenella ecc.

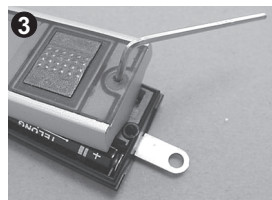
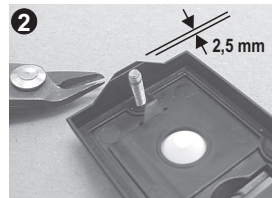

### Fijación por clip (para colgar el emisor)

- Defina el lado en el que desea fijar el clip
- Extraiga en este lado la tuerca con un pequeño destornillador, según la figura 1
- Corte el saliente lateral de la parte superior de la caja unos 2,5 mm según la figura 2
- Introduzca ahora el clip metálico adjunto según la figura 3. En el ojeo puede fijar ahora una cadena, etc.

### Στερέωση κλιπ (για ανάρτηση του πομπού)

- Επιλέξτε σε ποια πλευρά θέλετε να στερεώσετε το κλιπ
- Ωθήστε έξω με ένα μικρό κατσαβίδι σε αυτήν την πλευρά το υπάρχον βιδωτό παζμάδι σύμφωνα με την εικόνα 1
- Κόψτε σύμφωνα με την εικόνα 2 το πλαϊνό αυτιάκι στο επάνω τμήμα του περιβλήματος κατά περ. 2,5 mm
- Τοποθετήστε τώρα σύμφωνα με την εικόνα 3 το μεταλλικό κλιπ που υπάρχει στη συσκευασία. Στον κρίκο του κλιπ μπορείτε τώρα να στερεώσετε μια αλυσίδα κτλ.

### Montering av clips (för att hänga upp sändaren)

- Bestäm på vilken sida du vill montera clipset
- Använd en liten skruvmejsel för att skjuta ut den existerande skruvmuttern, se bild 1
- Korta av sidofliken med ca 2,5 mm på husets överdel enligt bilden
- Sätt in det medföljande metallclipset enligt bild 3. Nu kan du fästa en kedja etc. till clipsets metallöglöga

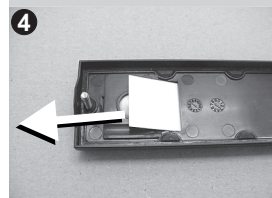

### Compilazione della targhetta del nome

- Svitare le viti
- Rimuovere la copertura
- Estrarre al targhetta attraverso la fessura
- Una volta compilata, reinserire la targhetta e riavvitare la copertura

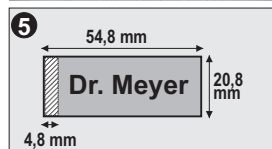

### Rotular la plaqueta para el nombre

- Soltar los tornillos.
- Retirar la parte superior.
- Extraer la plaqueta para el nombre a través de la ranura.
- Rotular la plaqueta para el nombre, luego introducirla y atornillar la parte superior

### Επιγραφή ετικέτας ονόματος

- Ξεβιδώστε τις βίδες
- Αφαιρέστε το επάνω τμήμα
- Τραβήξτε την ετικέτα ονόματος από τη σχισμή
- Εισάγετε τη γραμμένη ετικέτα - και βιδώστε το επάνω τμήμα

### Förse namnskylten med text

- Lossa skruvarna
- Ta av överdelen
- Dra ut namnskylten genom springan
- Skjut in den textade namnskylten och skruva fast överdelen

### INSTALLAZIONE Pile/collegamenti trasmettitore

#### Alimentazione

- Alternativa A (fig. 6): pile 2x1,5 V (tipo LR03/AAA alcaline)
  - Alternativa B (fig. 7): 6-12 V=(CC) tramite i morsetti 0="-" e V="+".
- ATTENZIONE! In questo caso rimuovete le pile dal trasmettitore!

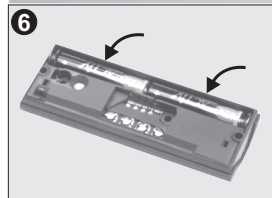

### INSTALCIÓN Baterías/cableado: Emisor

#### Alimentación de tensión

- Opción A (figura 6): 2 baterías de 1,5 V (tipo LR03/AAA, alcalina)
  - Opción B (figura 7): 6-12 V = (CC) mediante bornes 0 = "-" y V = "+".
- ¡ATENCIÓN! ¡En este caso se deben extraer las baterías del emisor!

### ΕΓΚΑΤΑΣΤΑΣΗ Μπαταρίες/καλωδίωση: Πομπός

#### Τροφοδοσία

- Εναλλακτική Α (εικόνα 6): Μπαταρίες 2x1,5 V (τύπου LR03/AAA, αλκαλικές)
  - Εναλλακτική Β (εικόνα 7): 6-12V=(DC) μέσω ακροδεκτών 0="-" και V="+".
- ΠΡΟΣΟΧΗ! Σε αυτήν την περίπτωση, αφαιρέστε την μπαταρία από τον πομπό!

### INSTALLATION Batterier/kabling: Sändare

#### Strömförsörjning

- Alternativ A (bild 6): batterier 2x1,5 V (typ LR03/AAA, Alkaline)
  - Alternativ B (bild 7): 6-12V=(DC) via klämmor 0="-" och V="+".
- VARNING! Ta ut batterierna ur sändaren i detta fall!

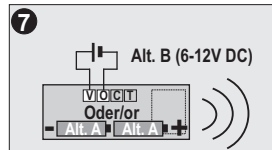



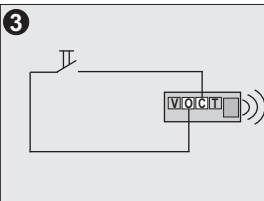
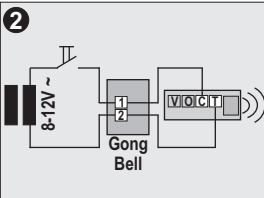

### Collegamento elettrico a campanelli già esistenti

- Togliere ca. 6 mm di guaina isolante dai singoli fili (fig. 1) e inserirli accuratamente attraverso i beccucci passacavo isolati nella parte posteriore del trasmettitore
- Eventualmente tagliare in precedenza le estremità superiori dei beccucci di quanto necessario
- Collegamento a impianti esistenti con campanelli elettromeccanici o suonerie (8-12V~/=) sui morsetti C e T (fig. 2). In caso di attivazione con corrente continua: C="-" e T="+"
- Collegamento a un interruttore a pulsante senza potenziale sui morsetti 0 e C (fig. 3).

### Conexión eléctrica a instalaciones de timbre existentes

- Pelar los diferentes hilos unos 6 mm e introducirlos con cuidado a través de los manguitos de obturación en el lado trasero del emisor, según la figura 1
- Si fuera necesario, cortar la punta superior de los manguitos de obturación a utilizar
- Conexión a instalación de timbre existente con campana electromecánica o timbre eléctrico (8-12 V~/=) a través de los bornes C y T, según la figura 2. En caso de disparo con tensión continua C = "-" y T = "+"
- Conexión a pulsador libre de potencial a través de los bornes 0 y C, según la figura 3

### Ηλεκτρική σύνδεση σε υπάρχουσες εγκαταστάσεις κουδουνιών

- Ξεγυμνώστε τα επιμέρους καλώδια σύμφωνα με την εικόνα 1 στα περ. 6mm και περάστε τα προσεκτικά μέσα από τα στεγανοποιητικά διέλευσης στην πίσω πλευρά του πομπού
- Κόψτε ενδοχόμενως προηγουμένως το επάνω άκρο των απαιτούμενων στεγανοποιητικών διέλευσης
- Σύνδεση σε υπάρχουσα εγκατάσταση κουδουνιών σύμφωνα με την εικόνα 2 με ηλεκτρομηχανικό κουδούνι (8-12V~/=) στους ακροδέκτες C και T. Σε περίπτωση τροφοδοσίας με συνεχή τάση C="-" και T="+"
- Σύνδεση σε μπουτόν ελεύθερο δυναμικού σύμφωνα με την εικόνα 3 στους ακροδέκτες 0 και C

### Elektrisk anslutning till existerande ringklockssystem

- Ta bort ca 6 mm isolering från de olika ledarna enligt bild 1 och skjut försiktigt in dem genom tätningshylsan på sändarens baksida
- Skär eventuellt först av den övre delen av de tätningshylsan som ska användas
- Anslut till existerande ringklockssystem med elektromekanisk klocka eller ringklocka (8-12V~/=) till klämmorna C och T, se bild 2. Vid likströmstriggnig C="-" och T="+"
- Anslut till eventuellt fri knapp via klämmorna 0 och C enligt bild 3.

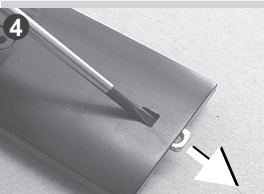

### Copertura neutrale

- A seconda della variante del dispositivo viene fornita una copertura neutrale.
- La copertura neutrale viene utilizzata qualora non siano necessari il pulsante e la targhetta del nome, come nel caso descritto sopra
- Spingere fuori con un piccolo cacciavite entrambi i dadi presenti (fig. 4)
- Agganciare quindi la copertura neutrale sulla parte inferiore del trasmettitore al posto dell'elemento avvitabile del pulsante (fig. 5)

### Cubierta neutra

- En función de la variante de aparato se adjunta una cubierta neutra.
- Esta cubierta está prevista para el caso descrito anteriormente, es decir, si no se necesita la tecla ni la plaqueta para el nombre
- Extraiga las dos tuercas con un destornillador pequeño, según la figura 4
- En vez de atornillar la parte superior del pulsador, simplemente fije la cubierta neutra sobre la parte inferior del emisor (figura 5)

### Ουδέτερο κάλυμμα

- Ανάλογα με την έκδοση της συσκευής υπάρχει στη συσκευασία ένα ουδέτερο κάλυμμα.
- Είναι κατάλληλο για την προαναφερόμενη περίπτωση, όταν δηλαδή δεν χρειάζεστε το κουμπί και την ετικέτα ονόματος.
- Ωθήστε έξω με ένα μικρό κατσαβίδι τα δύο υπάρχοντα βιδωτά παξιμάδια σύμφωνα με την εικόνα 4
- Απλά κομπώστε στη θέση του επάνω τμήματος του μπουτόν, αυτό το ουδέτερο κάλυμμα στο κάτω τμήμα του πομπού (εικόνα 5)

### Neutralt hölje

- Ett neutralt hölje medföljer beroende på produktens modell.
- Detta kan användas i ovan beskrivna fall, alltså när du inte behöver knappen och namnskylten.
- Använd en liten skruvmejsel för att skjuta ut de två existerande skruvmutterna, se bild 4.
- Fäst helt enkelt det neutrala höljet med hjälp av clipset på sändarens underdel ovanpå knappen som kan skrivas av (bild 5)

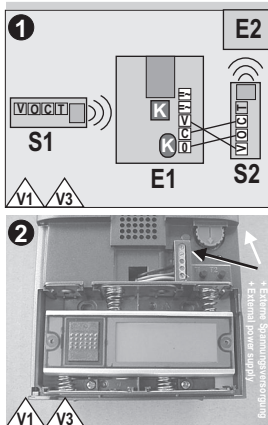

### MOLTIPLICAZIONE DELLA DISTANZA DI TRASMISSIONE (funzione disponibile solo per V1/V3)

- Funzionamento: il primo trasmettitore S1 invia il segnale al ricevitore E1, il quale, a sua volta, lo inoltra al trasmettitore S2 dopo un breve intervallo di tempo. S2 invia quindi il segnale al ricevitore successivo E2, a anch'esso eventualmente collegato a un altro trasmettitore. In questo modo si raggiunge teoricamente una distanza di trasmissione illimitata
- Collegare elettricamente il trasmettitore S2 e il ricevitore come illustrato nella (fig. 1), se necessario utilizzare il passacavo "K"
- **ATTENZIONE!** In questo caso rimuovere le pile dal trasmettitore S2, essendo quest'ultimo alimentato tramite il ricevitore!
- **ATTENZIONE!** Assicurarsi che sul ricevitore E1 sia programmato solo il trasmettitore S1, e sul ricevitore E2 solo il trasmettitore S2!
- Il trasmettitore S2 può anche essere interrogato nel ricevitore (fig. 2), qualora l'alimentazione del ricevitore avvenga mediante un alimentatore esterno
- Se si desidera che il primo ricevitore non emetta suoni o luce, spostare l'interruttore verso sinistra
- Se si desidera che il trasmettitore S2 generi sempre un segnale acustico di allarme sul ricevitore E2, separare il ponticello di allarme nel trasmettitore S2.

### FUNCIÓN DE MULTIPLICADOR A DISTANCIA (sólo para la versión V1/V3)

- Modo de funcionamiento: El primer emisor S1 envía la señal al receptor E1 que, a su vez, reenvía la señal con un pequeño retardo al emisor S2. El emisor S2 envía la señal al siguiente receptor E2, a éste también se le puede conectar un emisor. De este modo, se consigue un alcance prácticamente ilimitado
- Conectar eléctricamente el emisor S2 y el receptor según la figura 1; si fuera necesario, utilizar los pasos de cables "K"
- ¡ATENCIÓN! ¡En este caso se debe extraer la batería del emisor S2, ya que la alimentación se realiza a través del receptor!
- ¡ATENCIÓN! ¡Asegúrese de que, por un lado, en el receptor E1 sólo se haya programado el emisor S1 y, por el otro lado, que en el receptor E2 sólo se haya programado el emisor S2!
- El emisor S2 se puede integrar en el receptor (según la figura 2) si la alimentación de tensión del receptor se realiza a través de un bloque externo de alimentación.
- Si el primer receptor no debe generar ningún sonido o flash, desplace el interruptor corredizo hasta el extremo izquierdo
- Si el emisor S2 debe generar siempre un sonido de alarma en el receptor E2, separe el puente de alarma en el emisor S2.

### ΛΕΙΤΟΥΡΓΙΑ ΠΟΛΛΑΠΛΑΣΙΑΣΜΟΥ ΑΠΟΣΤΑΣΗΣ (μόνο στην έκδοση V1/V3)

- Τρόπος λειτουργίας: ο πρώτος πομπός S1 αποστέλλει το σήμα στο δέκτη E1, ο οποίος προωθεί με τη σειρά του το σήμα με μικρή χρονοκαθυστέρηση στον πομπό S2. Ο S2 αποστέλλει το σήμα στον επόμενο δέκτη E2, στον οποίο μπορεί να συνδεθεί επίσης ένας πομπός. Με αυτόν τον τρόπο προκύπτει ουσιαστικά μια απεριόριστη εμβέλεια
- Συνδέστε ηλεκτρικά μεταξύ τους τον πομπό S2 και το δέκτη σύμφωνα με την εικόνα 1, χρησιμοποιώντας ενδεχ. τις διελεύσεις καλωδίων "K"
- **ΠΡΟΣΟΧΗ!** Σε αυτήν την περίπτωση, αφαιρέστε την μπαταρία από τον πομπό S2, δεδομένου ότι τροφοδοτείται μέσω του δέκτη!
- **ΠΡΟΣΟΧΗ!** Βεβαιωθείτε ότι στο δέκτη E1 έχει προγραμματιστεί μόνο ο πομπός S1 και στο δέκτη E2 μόνο ο πομπός S2!
- Ο πομπός S2 μπορεί να ενσωματωθεί σύμφωνα με την εικόνα 2 στο δέκτη, εάν ο δέκτης τροφοδοτείται από εξωτερικό τροφοδοτικό
- Εάν ο πρώτος δέκτης δεν παράγει ούτε ηχητικό σήμα ούτε φλας, μετακινήστε τελείως αριστερά το σύρσιμο διακόπτη
- Εάν ο πομπός S2 παράγει ηχητικό σήμα συναγερμού στο δέκτη E2, αποσυνδέστε το jumper σήματος συναγερμού στον πομπό S2.

### AVSTÅNDS-MULTIPLIKATOR-FUNKTION (endast för version V1/V3)

- Funktion: Den första sändaren S1 sänder signalen till mottagaren E1 som sedan sänder vidare signalen till sändare S2 med en liten tidsfördröjning. S2 sänder därefter signalen till mottagare E2 som kan anslutas till ännu en sändare. På så sätt kan man i princip få en obegränsad räckvidd.
- Koppla sändaren S2 och mottagaren elektriskt till varandra enligt bild 1 och använd eventuellt kabelgenomföringarna "K".
- **VARNING!** Ta ut batterierna ur sändaren S2 i detta fall, eftersom strömförsörjningen kommer från mottagaren!
- **VARNING!** Kontrollera att sändaren S1 endast programmerats till mottagaren E1 och sändare S2 endast till mottagare E2!
- Sändaren S2 kan integreras i mottagaren om mottagarens strömförsörjning kommer från en extern strömkälla, se bild 2.
- Om den första mottagaren inte ska avge någon ton eller blixt ska du skjuta glikkontakten helt till vänster
- Om sändaren S2 alltid ska avge en alarmsignal till mottagaren E2 ska du klippa av larmbygeln på sändaren S2.

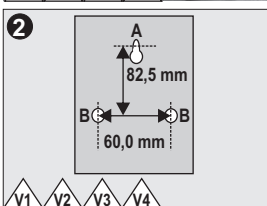
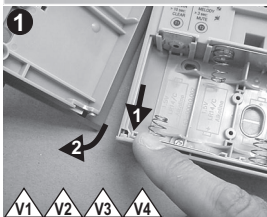

**INSTALLAZIONE****Fissaggio del ricevitore**

- Installazione/fissaggio**
- Il ricevitore può essere appoggiato su una superficie piana (tranne campanelli senza fili con spina V4), o può essere installato in posizione appesa e rimovibile (vite A), oppure avvitato in maniera fissa alla parete
  - Innanzitutto sganciare la copertura (fig. 1)
  - Per il fissaggio a parete, agganciare il dispositivo sul punto A, perforare i punti B e infine serrare a fondo le viti

**INSTALACIÓN****Fijación: Receptor**

- Disposición/fijación**
- El receptor (con excepción del timbre inalámbrico V4 para caja de enchufe) se puede disponer sobre una superficie plana y luego colgar de modo que se pueda volver a retirar (tornillo A) o bien atornillar a la pared
  - Primero se debe desenganchar la tapa superior a la figura 1.
  - Colgar en el punto A, perforar los orificios B y atornillar.

**ΕΓΚΑΤΑΣΤΑΣΗ****Στερέωση: Δέκτης**

- Τοποθέτηση/στερέωση**
- Ο δέκτης (εκτός του ασύρματου κουδουνιού πρίζας V4) μπορεί να τοποθετηθεί πάνω σε επίπεδη επιφάνεια, να αναρτηθεί με τρόπο που να μπορεί να αφαιρεθεί ξανά (βίδα A) ή να βιδωθεί στον τοίχο
  - Ξεκουμπώστε αρχικά σύμφωνα με την εικόνα 1 το καπάκι
  - Για να το βιδώσετε, αναρτήστε το από το σημείο A, ανοίξτε τις τρύπες B και βιδώστε το!

**INSTALLATION****Montering: Mottagare**

- Montering/befästning**
- Mottagaren kan (förutom vid den trådlösa ringklockan till väggtagg V4) monteras på en plan yta, fästas så att den kan tas ned igen (skruv A) eller skruvas upp på väggen
  - Ta först bort locket enligt bild 1
  - Häng upp vid A för att fixera skruvarna, borra genom öppningarna B och skruva fast!

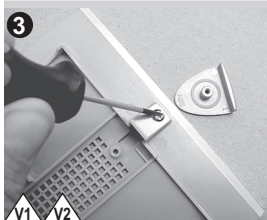
**Sostituzione dell'inserto in design (a seconda della versione)**

- Dopo aver sganciato lo sportello come descritto sopra, è possibile svitare le due piccole viti posizionate sul lato posteriore dello sportello stesso.
- Rimuovere con cautela l'elemento anteriore di plastica e/o il pannello trasparente. Ora è possibile sostituire a piacere l'inserto in design con un altri inserti.
- È possibile inserire anche fotografie dalle misure aventi la stessa sagoma dell'inserto in design fornito (fig. 5).
- Riasssemblare quindi tutti i componenti avvitandoli con attenzione e riagganciare lo sportello.

**Cambiar la placa de diseño (en función de la versión del aparato)**

- Si ha descolgado la puerta según la descripción anterior, puede desenroscar los dos tornillos pequeños en el lado trasero de la puerta
- Retire con cuidado la pieza de plástico delantera o bien la placa transparente. Cambie la placa de diseño a su gusto
- También puede introducir sus propias fotos adaptándolas al contorno de la placa de diseño suministrada, ver también la figura 5
- A continuación, vuelva a atornillar con cuidado todas las piezas y vuelva a colocar la puerta.

**Αντικατάσταση διακοσμητικού (ανάλογα με την έκδοση της συσκευής)**

- Αφού ξεκουμπώσετε το πορτάκι σύμφωνα με την προαναφερόμενη περιγραφή, μπορείτε να ξεβιδώσετε τις δύο μικρές βίδες στην πίσω πλευρά από το πορτάκι
- Αφαιρέστε προσεκτικά το μπροστινό πλαστικό τμήμα ή/και τη διάφανη πλάκα. Αντικαταστήστε το διακοσμητικό σύμφωνα με τις προτιμήσεις σας
- Μπορείτε επίσης να τοποθετήσετε δικές σας φωτογραφίες, ανάλογα με το περίγραμμα των διακοσμητικών που υπάρχουν στη συσκευασία, βλέπε επίσης εικόνα 5
- Βιδώστε ξανά προσεκτικά όλα τα μέρη και αναρτήστε ξανά το πορτάκι.

**Byta ut design insert (beroende på modell)**

- När du har tagit av luckan enligt beskrivningen ovan, kan du skruva ur de två små skruvarna på luckans baksida
- Ta försiktigt av den främre plastbiten eller den transparenta plattan. Byt design insert efter eget val
- Du kan även sätta in egna fotografier genom att anpassa dem till konturena på bifogad design insert, se även bild 5
- Skruva sedan försiktigt ihop alla komponenter igen och häng på luckan.

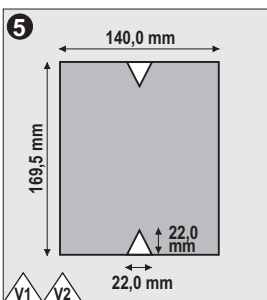
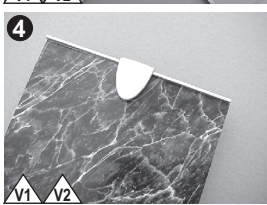

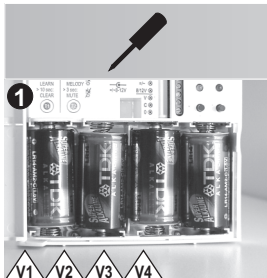

## INSTALLAZIONE Pile/collegamenti ricevitore

### Alimentazione

- A seconda del tipo di dispositivo (vedi targhetta)
- Versioni V1, V2, V3, V4: 4x1,5 V (tipo LR14/C, alcaline mezzatorcia)
- Versioni V1, V3: +/- 8-12 V (0,5 A) tramite presa laterale (fig. 2) o morsetti (fig. 3). **ATTENZIONE!** In questo caso rimuovere le pile dal ricevitore!

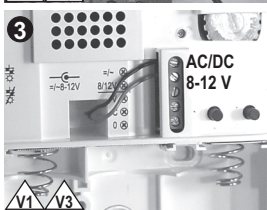
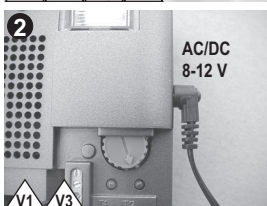

## INSTALACIÓN Baterías/cableado: Receptor

### Alimentación de tensión

- En función del modelo de aparato (ver también la placa de característica)
- Versiones V1, V2, V3, V4: 4x1,5 V (tipo LR14/C, pila monocelular redonda alcalina)
- Versión V1, V3: +/- 8-12 V (0,5A) a través de la hembra lateral, según la figura 2, o a través del borne, según la figura 3. ¡ATENCIÓN! ¡En este caso se deben extraer las baterías del receptor!

## ΕΓΚΑΤΑΣΤΑΣΗ Μπαταρίες/καλωδίωση: Δέκτης

### Τροφοδοσία

- Ανάλογα με τον τύπο της συσκευής (βλέπε επίσης πινακίδα τύπου)
- Εκδόσεις V1, V2, V3, V4: 4x1,5V (τύπος LR14/C, αλκαλική μπαταρία)
- Εκδοση V1, V3: +/- 8-12V (0,5A) μέσω πλευρικής υποδοχής σύμφωνα με την εικόνα 2 ή μέσω ακροδέκτη σύμφωνα με την εικόνα 3. **ΠΡΟΣΟΧΗ!** Σε αυτήν την περίπτωση, αφαιρέστε τις μπαταρίες από το δέκτη!

## INSTALLATION Batterier/kabling: Mottagare

### Strömförsörjning

- Beror på modell (se även typskylt)
- Versionerna V1, V2, V3, V4: 4x1,5V (typ LR14/C, Alkaline baby)
- Version V1, V3: +/- 8-12V (0,5A) via sidodosa enligt bild 2 eller via klämma enligt bild 3. **VARNING!** Ta ut batterierna ur mottagaren i detta fall!

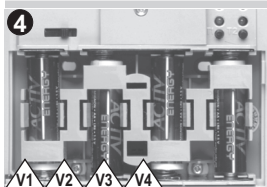

### Adattatore per pile

- Il ricevitore, oltre che con pile del tipo "LR14/C", funziona anche con pile del tipo "LR6/AA"
- Per ulteriori informazioni consultare il capitolo "Uso: sostituzione delle pile"

### Adaptador de baterías

- Además de las baterías del tipo "LR14/C", el receptor también se puede operar con pilas del tipo "LR6/AA"
- Para información más detallada, ver el capítulo "Manejo / Cambio de baterías".

### Αντάπτορας μπαταρίας

- Εκτός από τις μπαταρίες τύπου "LR14/C", ο δέκτης μπορεί να λειτουργήσει και με μπαταρίες τύπου "LR6/AA"
- Για περισσότερες πληροφορίες βλέπε κεφάλαιο "Χειρισμός / αντικατάσταση μπαταρίας"

### Batteriadapter

- Mottagaren kan använda både batterier av typen "LR14/C" och "LR6/AA".
- För mer information, se kapitlet "Manövrering/Byte av batteri"



### Alimentazione

- Campanello senza fili versione V5 con spina: 230V~/50Hz. **Avvertenza:** l'impiego del dispositivo su prese domestiche dai portati verticali può causare una riduzione della portata (dispositivo in pos. orizzontale)!

### Alimentación de tensión

- Versión timbre inalámbrico V5 para caja de enchufe: 230 V~/50 Hz. **Nota:** ¡Si se introduce el timbre inalámbrico en cajas de enchufe con hembrillas dispuestas verticalmente (con un giro de 90°), el alcance puede verse seriamente perjudicado!

### Τροφοδοσία

- Εκδοση Ασύρματο κουδούνι πρίζας V5: 230V~/50Hz. **Υπόδειξη:** Εάν τοποθετήσετε το ασύρματο κουδούνι πρίζας σε πρίζες με κάθετες υποδοχές (άρα περιστραμμένο κατά 90°), μπορεί να επηρεαστεί αρνητικά η εμβέλεια!

### Strömförsörjning

- Version trådlös ringklocka till vägguttag VF: 230V~/50Hz. **Anmärkning:** Ifall den trådlösa ringklockan till vägguttag kopplas till ett uttag med en vertikal kontakt (i detta fall alltså med en vinkel på 90°) kan räckvidden påverkas!



## USO Segnali/melodie

### Selezione melodie (funzione MELODY)

● **IMPORTANTE!** La melodia desiderata viene abbinata a quel trasmettitore dal quale il ricevitore ha ricevuto il segnale per ultimo.

● A seconda del tipo di dispositivo, aprire innanzitutto la copertura (non con i campanelli senza fili con spina SG)

● Premere ripetutamente il tasto destro T2 fino a quando non viene emessa la melodia desiderata.

## MANEJO Tonos de llamada/señales

### Selección de melodía (función MELODY)

● **¡IMPORTANTE!** La melodia deseada se le asigna a aquel emisor que ha emitido la última señal recibida por el receptor

● En función del modelo de aparato, se debe abrir primero la tapa (no se aplica al timbre inalámbrico SG para caja de enchufe)

● Pulsar la tecla derecha T2 repetidamente hasta que se reproduzca la melodia deseada.

## ΧΕΙΡΙΣΜΟΣ Ήχοι κουδουνίσματος / σήματα

### Επιλογή μελωδίας (Λειτουργία MELODY)

● **ΣΗΜΑΝΤΙΚΟ!** Η επιθυμητή μελωδία αντιστοιχίζεται κάθε φορά στον πομπό, από τον οποίο ο δέκτης έλαβε τελευταία ένα σήμα

● Ανάλογα με τον τύπο της συσκευής, ανοίξτε πρώτα το καπάκι (όχι στο ασύρματο κουδούνι πρίζας SG)

● Πατήστε το δεξί πλήκτρο T2 μέχρι να ακουστεί η μελωδία που επιθυμείτε.

## MANÖVRERING Ringtöner/signaler

### Val av melodier (MELODY-funktion)

● **VIKTIG!** Den önskade melodin lokaliserar alltid till den sändare från vilken mottagaren senast har fått en signal

● Locket ska först öppnas beroende på modell (inte vid den trådlösa ringklockan till vägguttag SG)

● Tryck ned den högra knappen T2 tills den önskade melodin spelas upp.

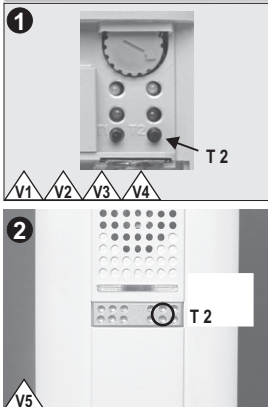

### Distinzione della suoneria

● È possibile combinare più ricevitori e trasmettitori (vedi anche il cap. "Programmazione")

● Seguendo la procedura descritta in precedenza è possibile assegnare ad ogni trasmettitore una suoneria propria

● Esempi di applicazione:

### Diferenciación de llamada

● También existe la posibilidad de combinar varios emisores y receptores entre sí (ver también el capítulo "Programación")

● El procedimiento descrito anteriormente permite, en este sentido, asignar a cada emisor un tono de llamada "propio"

● Ejemplos de aplicación:

### Διάκριση ήχων κουδουνίσματος

● Μπορείτε να συνδυάσετε πολλούς πομπούς και δέκτες μεταξύ τους (βλέπε επίσης κεφάλαιο "Προγραμματισμός")

● Με την προαναφερόμενη διαδικασία υπάρχει η δυνατότητα αντιστοίχισης ενός "ξεχωριστού" ήχου κουδουνίσματος σε κάθε πομπό

● Παραδείγματα εφαρμογής:

### Åtskillnad mellan ringtöner

● Flera sändare och mottagare kan kombineras (se även kapitlet "Programmering")

● Varje sändare kan få en "egen" ringsignal enligt beskrivningen ovan

● Exempel på användning:

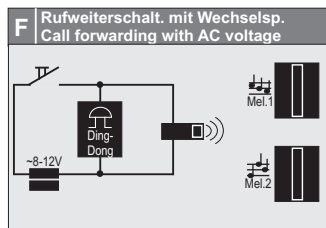
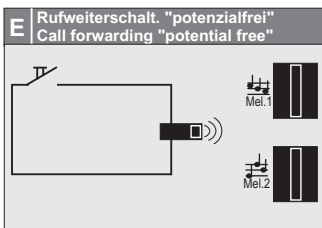
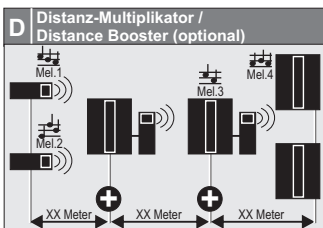
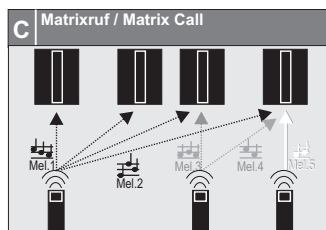
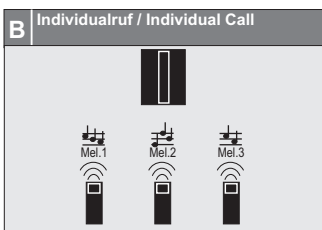
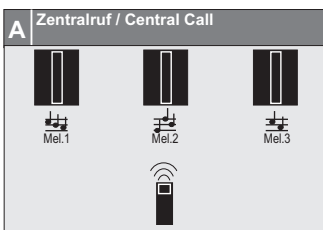

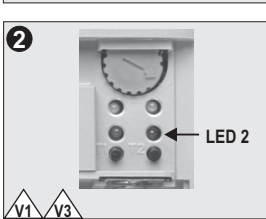
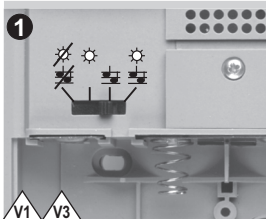

### Attivazione e disattivazione della suoneria o del flash sui dispositivi con flash

- L'interruttore dispone di 4 posizioni
- Nella posizione tutta a sinistra la suoneria e il flash sono disattivati. Il LED di controllo 2 o entrambi i LED flash (sui dispositivi aventi due LED flash sullo sportello frontale) lampeggiano brevemente e regolarmente per segnalare questo stato (fig. 2).
- Nelle posizioni intermedie sono disattivati o la suoneria o il flash.
- Nella posizione tutta a destra la suoneria e il flash sono attivati.
- Se il dispositivo non viene utilizzato per diverse settimane, si consiglia di rimuovere le pile o, con i campanelli a spina, di staccare il dispositivo dalla presa domestica

### Activar y desactivar el tono de llamada o el flash (en caso de aparatos con flash)

- El interruptor corredizo tiene 4 posiciones
- En la posición del extremo izquierdo, el tono de llamada y el flash están desactivados. El LED de control 2 o bien los dos LEDs de flash (en caso de aparatos con dos LEDs de flash en la puerta frontal) parpadean brevemente en intervalos a modo recordatorio (figura 2)
- En las dos posiciones centrales sólo está activado el tono de llamada o sólo el flash
- En la posición del extremo derecho están activados el tono de llamada y el flash.
- Si no está previsto utilizar el aparato durante varias semanas, recomendamos extraer las baterías y, en caso del timbre inalámbrico para caja de enchufe, desenchufar el aparato

### Ενεργοποίηση/απεργποίηση ήχου κουδουνίσματος ή/και φλας στις συσκευές με φλας

- συρρόμενος διακόπτης έχει 4 θέσεις
- Στη θέση τέρμα αριστερά, ο ήχος κουδουνίσματος και το φλας είναι απενεργοποιημένα. Τα ενδεικτικά LED 2 ή/και τα δύο LED φλας (στις συσκευές με δύο LED φλας στο μπροστινό (πορτάκι) αναβοσβήνουν τότε σύντομα για υπενθύμιση (εικόνα 2).
- Στις δύο μεσαίες θέσεις είναι ενεργοποιημένος είτε μόνο ο ήχος κουδουνίσματος είτε μόνο το φλας.
- Στη θέση τέρμα δεξιά, είναι ενεργοποιημένος ο ήχος κουδουνίσματος και το φλας.
- Εάν δεν πρόκειται να χρησιμοποιήσετε τη συσκευή για πολλές εβδομάδες, συνιστούμε να αφαιρέτε τις μπαταρίες ή, στο ασύρματο κουδούνι πρίζας, να απασυνδέετε τη συσκευή από την πρίζα

### Sätta på/stänga av ringtonen eller blixten vid utrustning med blyxt

- Glidkontakten har 4 lägen
- läget helt till vänster är rington och blyxt avstängda. Kontroll-LED 2 eller två blyxt-LED (vid utrustning med två blyxt-LED i den främre luckan) blinkar då regelbundet under en kort tid som påminnelse (bild 2)
- de två mittersta lägena är antingen ringtonen eller blyxten avstängd
- läget helt till höger är både rington och blyxt aktiverade.
- Om utrustningen inte används under några veckors tid rekommenderar vi att batterierna tas ut eller, vad gäller den trådlösa ringklockan till vägguttag, att kontakten dras ur

### Avvertenza di sicurezza per i dispositivi con (LED) flash

- **Importante: non guardare mai direttamente il flash o il fascio di luce del flash.** Per evitare danni alla vista, posizionare il dispositivo in modo tale che nessuna persona possa guardare direttamente il flash da breve distanza
- **Non tenere mai strumenti ottici come ad es. lenti di ingrandimento davanti al flash** (LED estremamente luminosi di CLASSE 1, IEC 60825-1)
- La luce del (LED) flash non è tuttavia pericolosa per l'occhio umano quando usata con accuratezza in situazioni normali o nel caso in cui agisca accidentalmente sulla retina per breve tempo.

### Aviso de advertencia para aparatos con flash (LED)

- **Importante: No mire directamente el flash o el rayo de luz.** A fin de evitar daños en los ojos, debe colocar el aparato de tal modo que nadie pueda mirar directamente el flash a una distancia corta.
- **Jamás anteponga instrumentos ópticos (lupa, etc.) delante del flash** (LEDs blancos muy claros según CLASS 1, IEC 60825-1)
- No obstante, bajo condiciones de utilización normales o en caso de contacto visual directo breve, el flash (LED) resulta inofensivo para el ojo)

### Υποδείξεις προειδοποίησης για συσκευές με φλας (LED)

- **Σημαντικό: Μην κοιτάτε απευθείας στο φλας ή/και στη δέσμη φωτός.** Για την αποφυγή επιβλαβών επιπτώσεων στα μάτια, τοποθετήστε τη συσκευή έτσι ώστε να μην μπορεί να κοιτάξει κανείς από κοντινή απόσταση το φλας
- **Ποτέ μην κρατάτε οπτικά όργανα (μεγθυντικό φακό κτλ.) μπροστά από το φλας** (πολύ φωτεινά λευκά LED κατά CLASS 1, IEC 60825-1)
- Το φλας (LED) είναι ωστόσο ακίνδυνο για τα μάτια υπό λογικές, προβλεπόμενες συνθήκες και σε περίπτωση τυχαίας σύντομης διάρκειας έκθεσης

### Varning för apparater med (LED)-blyxt

- **Viktigt: Titta inte direkt in i blyxten eller ljusstrålen.** För att undvika ögonskador ska du placera utrustningen så att ingen kan se direkt in i blyxten på nära håll
- **Håll aldrig optiska instrument (förstoringsglas etc.) framför blyxten** (mycket ljusa vita LED enligt CLASS 1, IEC 60825-1)
- (LED)-blyxten utgör emellertid ingen fara för ögonen under ordentliga och förutsägbara förhållanden och vid tillfällig exponering under kortare tid



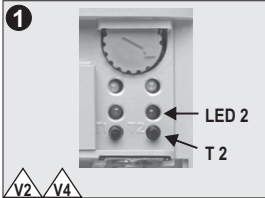

V2 V4

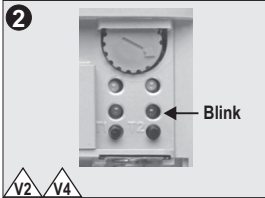

V2 V4



V5

### Attivazione e disattivazione della suoneria sui dispositivi senza flash e sui campanelli con spina

• Premere il tasto T2 e tenerlo premuto per più di 3 secondi fino a quando il LED 2 non si accende

• La suoneria è ora disattivata. Il LED 2 rosso di controllo lampeggia per segnalare questo stato

• Per riattivare la suoneria, premere brevemente il tasto T1 o T2

• Se il dispositivo non viene utilizzato per diverse settimane, si consiglia di rimuovere le pile o, con i campanelli a spina, di staccare il dispositivo dalla presa domestica

### Activar y desactivar el tono de llamada en los aparatos sin flash y en timbres inalámbricos para caja de enchufe

• Mantener la tecla T2 pulsada durante más de 3 segundos hasta que se ilumine el LED 2

• El tono de llamada está ahora desactivado. El LED rojo de control parpadea a modo recordatorio

• La reconexión se realiza pulsando brevemente la tecla T1 o T2

• Si no se utiliza el aparato durante varias semanas, recomendamos extraer las baterías y, en caso del timbre inalámbrico para caja de enchufe, desenchufar el aparato

### Ενεργοποίηση/απενεργοποίηση ήχου κουδουνίσματος σε συσκευές χωρίς φλας και ασύρματο κουδούνι πρίζας

• Κρατήστε το πλήκτρο T2 πατημένο για περισσότερα από 3 δευτερόλεπτα, μέχρι να ανάψει το LED 2

• Ο ήχος κουδουνίσματος είναι πλέον απενεργοποιημένος. Το κόκκινο ενδεικτικό LED 2 αναβοσβήνει για υπενθύμιση

• Επανενεργοποίηση πατώντας σύντομα το πλήκτρο T1 ή T2

• Εάν δεν πρόκειται να χρησιμοποιήσετε τη συσκευή για πολλές εβδομάδες, συνιστούμε να αφαιρέσετε τις μπαταρίες ή, στο ασύρματο κουδούνι πρίζας, να αποσυνδέσετε τη συσκευή από την πρίζα

### Sätta på/stänga av rington på utrustning utan blix och trådlösa ringklockor till vägguttag

• Håll knappen T2 nedtryckt längre än 3 sekunder tills LED 2 lyser

• Ringtonen är nu avstängd. Den röda kontroll-LED 2 blinkar som påminnelse

• Sätt på den igen genom att snabbt trycka ned knapp T1 eller T2

• Om utrustningen inte används under några veckors tid rekommenderar vi att batterierna tas ut eller, vad gäller den trådlösa ringklockan till vägguttag, att kontakten dras ur

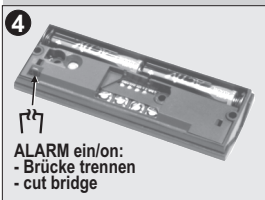

ALARM ein/on:  
- Brücke trennen  
- cut bridge

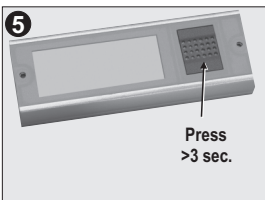

Press  
>3 sec.

### Funzione di ALLARME

• Sulla piastra di circuito del trasmettitore è presente un ponticello. La funzione di ALLARME è attivata quando questo ponticello viene interrotto!

• Se il tasto del trasmettitore viene premuto per più di 3 secondi, il ricevitore emette il segnale acustico di ALLARME secondo la norma DIN

• Questa funzione si addice è per attirare l'attenzione in caso di situazioni particolari!

• **ATTENZIONE!** È anche possibile impostare come melodia la suoneria di allarme. Vedi a riguardo il cap. precedente

### Función ALARM

• La tarjeta de circuitos impresos del emisor está equipada con una ligadura de alambre. ¡Si se corta este puente según la figura 4, la función de ALARMA queda activada!

• Si se pulsa la tecla del emisor durante más de 3 segundos, suena el sonido de ALARMA DIN (normalizado) en el receptor

• ¡Esta función resulta muy apropiada para advertir sobre situaciones especiales!

• ¡**ATENCIÓN!** También existe la posibilidad de programar el tono de alarma como "melodía" fija, ver el capítulo anterior

### Λειτουργία ΣΗΜΑΤΟΣ ΣΥΝΑΓΕΡΜΟΥ

• Στην πλακέτα του πομπού υπάρχει ένα jumper. Εάν διακοπεί αυτό το jumper σύμφωνα με την εικόνα 4, τότε είναι ενεργή η λειτουργία ΣΗΜΑΤΟΣ ΣΥΝΑΓΕΡΜΟΥ!

• Εάν πατήσετε το πλήκτρο του πομπού περισσότερα από 3 δευτερόλεπτα, ακούγεται από το δέκτη το ηχητικό σήμα συναγερμού κατά DIN

• Η λειτουργία αυτή είναι κατάλληλη για να επιστήσετε την προσοχή για ιδιαίτερες καταστάσεις!

• **ΠΡΟΣΟΧΗ!** Το ηχητικό σήμα συναγερμού μπορεί να προγραμματιστεί και ως προκαθορισμένη "Μελωδία", βλέπε προηγούμενο κεφάλαιο

### ALARM-funktion

• Det finns en bygel på sändarens kretskort. Om denna bygel klipps av som på bild 4 aktiveras ALARM-funktionen!

• Om knappen på sändaren hålls nedtryckt längre än 3 sekunder hörs DIN-ALARM-tonen från mottagaren

• Denna funktion är lämplig för att uppmärksamma ovanliga situationer!

• **WARNING!** Alarmtonen kan också programmeras som en fast inställd "melodi", se föregående kapitel





## USO Programmazione

### Generalità

- I trasmettitori e il ricevitore sono già programmati in fabbrica. Ogni trasmettitore dispone di un codice, che permette di escludere interferenze da altri trasmettitori.
- Ad un unico ricevitore possono essere abbinati fino a 20 trasmettitori, mentre un trasmettitore può essere assegnato a quanti ricevitori si desidera
- Nella figura sono illustrate alcune delle diverse possibilità di combinazione. Ogni ricevitore può inoltre essere attivato singolarmente o in maniera centralizzata
- È possibile assegnare ad ogni trasmettitore una melodia propria per riconoscere la provenienza del segnale di arrivo.

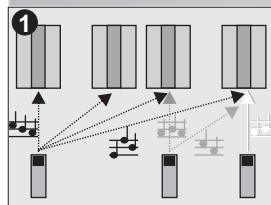

## MANEJO Programación

### Generalidades

- El emisor y el receptor vienen programados de fábrica. Cada emisor tiene un código propio de tal modo que se excluye cualquier anomalía provocada por otros emisores
- En un receptor se pueden programar hasta 20 emisores. No obstante, un emisor se puede conectar a cuantos receptores se desee
- La figura muestra algunas de las innumerables posibilidades de combinación. Entre otras, existe la posibilidad de activar cada receptor de forma individual o centralizada
- A cada emisor se le puede asignar otra melodia para diferenciar las llamadas

## ΧΕΙΡΙΣΜΟΣ Προγραμματισμός

### Γενικά

- Ο πομπός και ο δέκτης έχουν προγραμματιστεί ήδη από το εργοστάσιο. Κάθε πομπός έχει ένα δικό του κωδικό, έτσι ώστε να αποκλείεται παρεμβολή από άλλους πομπούς
- Στο δέκτη μπορούν να προγραμματιστούν έως και 20 πομποί. Ένας πομπός μπορεί ωστόσο να συντονιστεί με οποιοδήποτε αριθμό δέκτών
- Στην εικόνα φαίνονται μερικές από τις πολλές δυνατότητες συνδυασμού. Κάθε δέκτης μπορεί μεταξύ άλλων να ελεγχθεί ανεξάρτητα ή κεντρικά
- Σε κάθε πομπό μπορείτε να αντιστοιχίσετε διαφορετική μελωδία για να διακρίνετε τα κρουδούνισματα

## MANÖVRERING Programmering

### Allmänt

- Sändare och mottagare har redan förprogrammerats på fabriken. Varje sändare har en egen kod för att förhindra störningar från andra sändare
- Upp till 20 sändare kan programmeras till en mottagare. En sändare kan dock kopplas till valfritt antal mottagare
- Bilden visar några av de många kombinationsmöjligheter na. Varje mottagare kan t.ex. styras individuellt eller centralt
- Varje sändare kan få en egen melodi för att de ska kunna skiljas åt

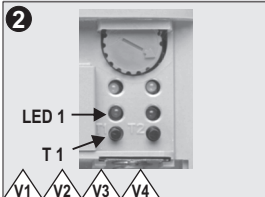

### Programmazione di nuovi trasmettitori (funzione LEARN)

- Si consiglia di programmare il ricevitore e il trasmettitore prima di fissarli alla parete
- Premere il tasto T1 e tenerlo premuto per 3 secondi fino a quando il LED 1 verde non si accende
- Premere brevemente il tasto del nuovo trasmettitore
- Il ricevitore emette una melodia per confermare l'avvenuta ricezione del segnale, e il LED 1 si spegne. È anche possibile, se lo si desidera, impostare un'altra melodia con il tasto T2 (vedi sopra)
- Se il trasmettitore non viene riconosciuto, il LED 1 inizia a lampeggiare dopo ca. 15 secondi e si spegne dopo altri 10 secondi. In questo caso ripetere la procedura.
- **ATTENZIONE!** Il trasmettitore PSE, avendo una potenza superiore, deve essere posizionato per motivi tecnici ad una distanza di almeno 3 m dal

### Programación de nuevos emisores (función LEARN)

- Recomendamos programar el emisor y el receptor antes de fijarlos en la pared
- Mantener la tecla T1 pulsada durante unos 3 segundos hasta que se ilumine el LED 1 verde
- Pulsar brevemente la tecla del emisor nuevo
- El receptor reproduce una melodia para confirmar la recepción y el LED 1 se apaga. Si fuera necesario, ajustar otra melodia con la tecla T2 (ver arriba)
- Si no se detecta ningún emisor, al cabo de unos 15 segundos el LED 1 comienza a parpadear y se apaga al cabo de otros 10 segundos. Entonces, se debe repetir este proceso
- ¡ATENCIÓN! ¡El emisor de potencia PSE... necesita por motivos técnicos una distancia mínima de 3 m al emisor!

### Προγραμματισμός νέων πομπών (Λειτουργία LEARN)

- Σας προτείνουμε να προγραμματίσετε τους πομπούς και τους δέκτες πριν τους στερεώσετε στον τοίχο
- Κρατήστε πατημένο το πλήκτρο T1 για περί. 3 δευτερόλεπτα, μέχρι να ανάψει το πράσινο LED 1
- Πατήστε σύντομα το πλήκτρο του νέου πομπού
- Ο δέκτης αναπαράγει ως επιβεβαίωση λήψης μια μελωδία, το LED 1 σβήνει. Εν ανάγκη, ρυθμίστε μια άλλη μελωδία με το πλήκτρο T2 (βλέπε επάνω)
- Εάν δεν αναγνωριστεί κάποιο πομπός, το LED 1 θα αρχίσει να αναβοσβήνει μετά από περί. 15 δευτ. και θα σβήσει μετά από άλλα 10 δευτ. Επαναλάβετε τότε τη διαδικασία
- **ΠΡΟΣΟΧΗ!** Ο πομπός Power-Sender PSE... απαιτεί για τεχνικούς λόγους μια ελάχιστη απόσταση 3m από το δέκτη!

### Programmering av nya sändare (LEARN-funktion)

- Vi rekommenderar att sändare och mottagare programmeras innan de monteras på väggen
- Håll knappen T1 nedtryckt i ca 3 sekunder tills den gröna LED 1 lyser
- Tryck snabbt ned knappen på den nya sändaren
- Mottagaren spelar upp en melodi som bekräftelse, LED 1 slocknar. Vid behov kan en annan melodi ställas in med knappen T2 (se ovan)
- Ifall ingen sändare har upptäckts börjar LED 1 att blinka efter ca 15 sek. och slocknar efter ytterligare 10 sek. Upprepa då processen
- **WARNING!** Power-sändaren PSE... måste av tekniska skäl placeras med minst 3 meters avstånd från mottagaren!

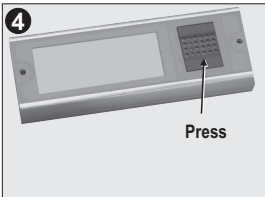

Press



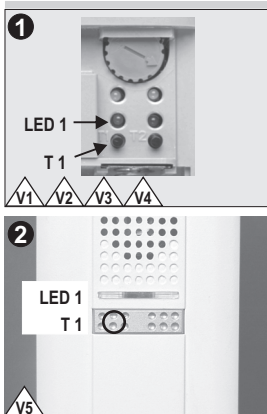

### 1 Cancellazione di tutti i trasmettitori (funzione CLEAR)

- Tenere premuto il tasto T1 per ca. 10 secondi fino a quando il LED 1 non rimane acceso per un intervallo prolungato di tempo e poi si spegne. Nessun trasmettitore è ora assegnato al ricevitore
- Programmare nuovi trasmettitori come descritto sopra

### Borrar todos los emisores (función CLEAR)

- Mantener las teclas pulsadas durante unos 10 segundos hasta que el LED 1 verde se ilumine primero para apagarse a continuación. Ya no hay emisores conectados al receptor
- Programar los emisores nuevos según la descripción anterior

### Διαγραφή όλων των πομπών (λειτουργία CLEAR)

- Κρατήστε πατημένα τα πλήκτρα για περί. 10 δευτερόλεπτα, μέχρι να ανάψει αρχικά παρατεταμένα και στη συνέχεια να σβήσει το πράσινο LED 1. Τώρα δεν υπάρχουν πλέον πομποί συντονισμένοι στο δέκτη
- Συντονίστε νέους πομπούς όπως περιγράφεται παραπάνω

### Radera alla sändare (CLEAR-funktion)

- Håll knappen T1 nedtryckt i ca 10 sekunder tills den gröna LED 1 först lyser under en längre tid och sedan slocknar. Nu är ingen sändare kopplad till mottagaren längre
- Koppla in nya sändare så som beskrivits ovan



### USO Sostituzione delle pile

### MANEJO Cambio de baterías

### ΧΕΙΡΙΣΜΟΣ Αντικατάσταση μπαταρίας

### MANÖVRERING Byte av batteri



#### Generalità

- Smaltire le pile esauste nel rispetto della ambiente in base alle norme nazionali vigenti!
- Non gettare mai le pile scariche tra i rifiuti domestici!
- Utilizzare sempre pile dello stesso tipo e dallo stesso livello di carica!

#### Generalidades

- ¡Desechar las baterías usadas según las prescripciones específicas nacionales!
- ¡No desechar las baterías junto con la basura doméstica!
- ¡Utilizar exclusivamente baterías del mismo tipo y que tengan el mismo estado de descarga!

#### Γενικά

- Διαθέστε στα απορρίμματα τις παλιές μπαταρίες σύμφωνα με τις διατάξεις που ισχύουν σε κάθε χώρα!
- Μην πετάτε τις παλιές μπαταρίες στα οικιακά απορρίμματα!
- Χρησιμοποιείτε μόνο μπαταρίες ίδιου τύπου και ίδιου επιπέδου φόρτισης!

#### Allmänt

- Släng använda batterier på korrekt sätt enligt de föreskrifter som gäller i ditt land!
- Släng inte använda batterier som hushållsavfall!
- Använd endast batterier av samma typ och samma laddning!

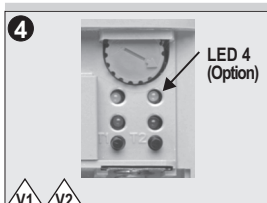

### 4 Pile del trasmettitore

- Le pile vanno sostituite quando dopo la suoneria (ad es. din-don) vengono anche emessi due brevi beep. A seconda della versione del dispositivo il LED giallo di controllo "LowBatt TX" lampeggia nel ricevitore. Sui dispositivi con due LED flash sullo sportello anteriore lampeggiano anche questi LED.
- La durata media delle pile nell'uso normale è di ca. 5 anni
- Pile necessarie: 2 x 1,5 V, tipo LR03/AAA, alcaline
- Sostituzione: svitare entrambe le viti con la chiave esagonale a brugola fornita, sostituire quindi le pile, riposizionare la copertura e riavvitare le viti.

### Baterías del emisor

- Se requiere un cambio si después del tono de llamada (por ejemplo, DingDong) se escuchan brevemente dos sonidos pío. En función de la versión del aparato, parpadea el LED amarillo de control "LowBatt TX" en el receptor. En caso de aparatos con dos LEDs de flash en la puerta frontal, éstos también parpadean.
- En caso de un uso normal, la vida útil suele ser de unos 5 años
- Baterías requeridas: 2 baterías de 1,5V, tipo LR03/AAA, alcalina
- Cambio: Soltar los dos tornillos con la llave hexagonal suministrada, colocar las baterías, volver a poner la parte superior y apretar los tornillos

### Μπαταρίες πομπού

- Απαιτείται αντικατάσταση, εάν μετά τον ήχο κουδουνίσματος (π.χ. DingDong) ακολουθήσουν 2 σύντομοι ήχοι BEEP. Ανάλογα με την έκδοση της συσκευής, αναβοσβήνει το κίτρινο ενδεικτικό LED "LowBatt TX" στο δέκτη. Στις συσκευές με δύο LED φλας στο μπροστινό πορτάκι, αναβοσβήνουν και αυτά.
- Η τυπική διάρκεια ζωής με κανονική χρήση ανέρχεται σε περί. 5 έτη
- Μπαταρίες που απαιτούνται: 2 x 1,5V, τύπου LR03/AAA, αλκαλικές
- Αντικατάσταση: ξεβιδώστε τις δύο βίδες με το αλενόκλειδο που υπάρχει στη συσκευασία, τοποθετήστε τις μπαταρίες, τοποθετήστε ξανά το επάνω τμήμα και βιδώστε το

### Batterier till sändaren

- Batterierna behöver bytas ut när det efter ringtonen (t.ex. ding dong) hörs 2 korta "pip"-toner. Beroende på modell blinkar den gula kontroll-LED "LowBatt TX" på mottagaren. Hos de apparater som har två blix-LED i framluckan blinkar även dessa.
- Den vanliga livstiden vid normal användning är ca 5 år
- Batterier som ska användas: 2 x 1,5V, typ LR03/AAA, Alkaline
- Byte: skruva loss de två skruvama med medföljande insexnyckel, sätt i batterierna, sätt på oändelen igen och skruva fast den

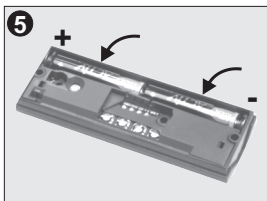

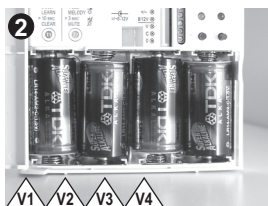
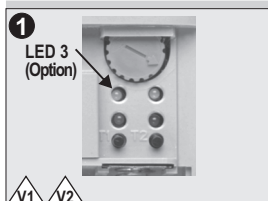

### Pile del ricevitore

- Le pile vanno sostituite quando dopo la suoneria (ad es. din-don) vengono anche emessi due brevi beep. A seconda della versione del dispositivo il LED giallo di controllo "LowBatt RX" lampeggia nel ricevitore. Sui dispositivi con due LED flash sullo sportello anteriore lampeggiano anche questi LED.
- La durata media delle pile nell'uso normale è di ca. 5 anni
- Pile necessarie: 4 x 1,5 V, tipo LR14/C, alcaline
- Sostituzione: aprire la copertura, sostituire le pile, quindi chiudere la copertura

### Baterías del receptor

- Se requiere un cambio si después del tono de llamada (por ejemplo, DingDong) se escuchan brevemente dos sonidos pío. En función de la versión del aparato, parpadea el LED amarillo de control "LowBatt RX" en el receptor. En caso de aparatos con dos LEDs de flash en la puerta frontal, éstos también parpadearán.
- En caso de un uso normal, la vida útil suele ser de unos 5 años
- Baterías requeridas: 4 baterías de 1,5V, tipo LR14/C, alcalina
- Cambio: Abrir la tapa, colocar las baterías, cerrar la tapa

### Μπαταρίες δέκτη

- Απαιτείται αντικατάσταση, εάν μετά τον ήχο κουδουνίσματος (π.χ. DingDong) ακολούθησουν 2 σύντομοι ήχοι BEEP. Ανάλογα με την έκδοση της συσκευής, αναβοσβήνει το κίτρινο ενδεικτικό LED "LowBatt-RX" στο δέκτη. Στις συσκευές με δύο LED φλας στο μπροστινό πορτάκι, αναβοσβήνουν και αυτά.
- Η τυπική διάρκεια ζωής με κανονική χρήση ανέρχεται σε περί. 5 έτη
- Μπαταρίες που απαιτούνται: 4 x 1,5V, τύπου LR14/C, αλκαλικές
- Αντικατάσταση: Ανοίξτε το καπάκι, τοποθετήστε τις μπαταρίες, κλείστε το καπάκι

### Batterier till mottagaren

- Batterierna behöver bytas ut när det efter ringtonen (t.ex. ding dong) hörs 2 korta "pip"-toner. Beroende på modell blinkar den gula kontroll-LED "LowBatt TX" på mottagaren. Hos de apparater som har två blix-LED i framluckan blinkar även dessa.
- Den vanliga livstiden vid normal användning är ca 5 år
- Batterier som ska användas: 4 x 1,5V, typ LR14/C, Alkaline
- Byte: Öppna locket, sätt i batterierna, stäng locket

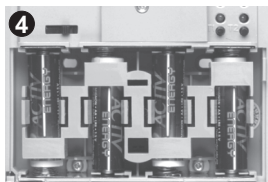
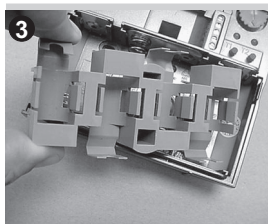

### Adattatore per pile del ricevitore

- A seconda della variante del dispositivo è compreso nella fornitura anche un adattatore per pile, che consente l'alimentazione del trasmettitore con pile del tipo "LR06/AA" facilmente reperibili in commercio.
- Inserire l'adattatore nel dispositivo esercitando una leggera pressione al centro (fig. 3).
- Controllare se i ganci sono scattati correttamente nella posizione di arresto. Prestare attenzione al corretto posizionamento dell'adattatore con le linguette più lunghe rivolte verso l'alto (TOP).
- La durata media delle pile di questo tipo nell'uso normale è di ca. 1-2 anni
- Se si desidera utilizzare nuovamente le pile più grandi del tipo "LR14/C" estrarre l'adattatore afferrandolo al centro ed esercitando una leggera trazione.

### Adaptador de baterías para el receptor

- En función de la variante de aparato viene adjunto un adaptador de batería. Este adaptador permite operar el emisor con baterías comerciales del tipo "LR06/AA"
- Coloque el adaptador de baterías presionando ligeramente sobre el centro, según la figura 3. Compruebe si los ganchos están engatillados. Tenga en cuenta que debe introducir el adaptador de baterías con los salientes más largos orientados hacia arriba (TOP).
- En caso de un uso normal, la vida útil de estas baterías pequeñas suele ser de 1-2 años
- Si quiere volver a utilizar las baterías más grandes del tipo "LR14/C", debe extraer el adaptador de baterías aplicando un poco de fuerza. Sujételo por el centro

### Αντάπτορας μπαταρίας για δέκτη

- Ανάλογα με την έκδοση της συσκευής υπάρχει στη συσκευασία ένας ανάπτορας μπαταρίας. Επιτρέπει τη λειτουργία του πομπού με μπαταρίες τύπου "LR06/AA" του εμπορίου
- Τοποθετήστε τον ανάπτορα μπαταρίας ασκώντας ελαφρά πίεση στο κέντρο σύμφωνα με την εικόνα 3. Βεβαιωθείτε ότι έχουν κουμπώσει τα άγκιστρα. Φροντίστε ώστε να τοποθετήσετε τον ανάπτορα μπαταρίας με το πιο μακριά αυτιάκια προς τα πάνω (TOP).
- Η τυπική διάρκεια ζωής με κανονική χρήση ανέρχεται με αυτές τις μικρότερες μπαταρίες σε περί. 1-2 έτη
- Εάν θέλετε να τοποθετήσετε ξανά μεγαλύτερες μπαταρίες τύπου "LR14/C", τραβήξτε έξω τον ανάπτορα μπαταρίας ασκώντας λίγη δύναμη. Πιάστε τον ανάπτορα από το κέντρο

### Batteriadapter till mottagare

- En batteriadapter medföljer produkten beroende på modell. Detta gör att sändaren kan användas med vanliga batterier av typen "LR06/AA" som finns ute i handeln
- Sätt fast batteriadaptern genom att lätt trycka ned den på mitten så som visas på bild 3. Kontrollera att den har hakat i. Notera att batteriadaptern måste sättas in med de längre flikarna uppåt (TOP).
- Den vanliga livstiden vid normal användning är ca 1-2 år för dessa mindre batterier
- Om du vill sätta in de större batterierna igen av typen "LR14/C", håller du mitt på batteriadaptern och drar försiktigt ur den

i



## Caratteristiche tecniche/ Informazioni

**Dichiarazione CE - Direttiva 1999/5/CE - Norme applicate - Nota legale**

- Dichiaro che questo prodotto soddisfa le specifiche di base e le altre disposizioni di rilievo della direttiva 2014/53/EG
- A seconda del tipo di dispositivo, il collaudo è stato effettuato sulla base delle norme EN 300220, EN 301489-1/-3, EN 60950, EN 60065
- Dichiarazione di conformità CE: vedere l'indirizzo riportato nell'allegata "service information", o al sito "www.funkgong.de"
- Paesi: per tutti i paesi della UE

**Frequenza di trasmissione**

- 868,35 Mhz

## Datos técnicos/información

**Declaración CE - Directiva Declaración - 1999/5/CE - Normas aplicadas - Aspectos legales**

- Mediante la presente, declaramos que este producto es conforme a las exigencias fundamentales y las demás prescripciones relevantes de la directiva 2014/53/CE
  - El mismo ha sido comprobado en función del modelo de aparato y según las normas relevantes respectivas EN 300220, EN 301489-1/-3, EN 60950, EN 60065
  - Declaración de conformidad CE: Ver la dirección de contacto en la "Información de servicio" adjunta o en "www.funkgong.de"
  - Países: para todos los países de la UE
- Frecuencia de emisión**
- 868,35 Mhz

## Τεχνικά χαρακτηριστικά / πληροφορίες

**Δήλωση CE - Οδηγία 1999/5/EK - εφαρμοσμένα - πρότυπα - Νομικά θέματα**

- Με την παρούσα δηλώνουμε ότι το προϊόν αυτό ανταποκρίνεται στις θεμελιώδεις απαιτήσεις και τις άλλες σχετικές προδιαγραφές της οδηγίας 2014/53/ΕΚ
  - Ελεγμένο, ανάλογα με κάθε τύπο της συσκευής, σύμφωνα με τα κάθε φορά ισχύοντα πρότυπα EN 300220, EN 301489-1/-3, EN 60950, EN 60065
  - Δήλωση συμμόρφωσης EK: βλέπε διεύθυνση επικοινωνίας στο συνημμένο έντυπο "Πληροφορίες σέρβις" ή στη διεύθυνση "www.funkgong.de"
  - Χώρες: για όλες τις χώρες της ΕΕ
- Συχνότητα εκπομπής**
- 868,35 Mhz

## Teknisk data/ information

**CE-deklaration - Direktiv 1999/5/EG - tillämpade normer - Rättsliga bestämmelser**

- Vi försäkrar härmed att denna produkt överensstämmer med de grundläggande kraven och andra relevanta föreskrifter enligt direktiv 2014/53/EG
  - Produkten har, beroende på modell, kontrollerats enligt respektive relevanta standarder EN 300220, EN 301489-1/-3, EN 60950 och EN 60065
  - EG-försäkring om överensstämmelse: se kontaktadress i bifogad "Serviceinformation" eller på "www.funkgong.de"
  - Länder: för alla EU-länder
- Sändningsfrekvens**
- 868,35 Mhz

## Suonerie/segnali

- A seconda del tipo da 3 a 17 diverse suonerie
- Distinzione multipla del segnale in arrivo
- Volume massimo a seconda del tipo: 83 o 86 dB(A)

**Luce flash (a seconda del tipo)**

- Luce flash a LED CLASSE 1, P<150jW]
- Luce flash allo xeno:

## Dimensioni

- Trasmettitore: 36x100x17 mm
- Ricevitore: a seconda della variante
- Campanello senza fili a spina: 127x61x45 mm

## Alimentazione

- Vedi il cap. "Installazione"

## Temperature di esercizio

- Trasmettitore: -15°C... 50°C
- Ricevitore: 5°C... 40°C

## Livello di protezione

- Trasmettitore: IP 54 (uso all'aperto consentito)
- Ricevitore: uso solo in locali asciutti

## Tono de llamada/ señalización

- En función del modelo de aparato, entre 3 y 17 tonos de llamada diferentes
- Diferenciación múltiple de tono

• Volumen máximo en función del modelo de aparato 83 ó 86 dB(A)

**Flash (en función del modelo de aparato)**

- Flash de LED: CLASS 1, P< 150jW
- Flash de xenón: Energía del flash aprox. 0,5 J

## Dimensiones

- Emisor: 36x100x17mm
- Receptor en función de la variante de aparato
- Timbre inalámbrico para caja de enchufe: 127x61x45 mm

## Alimentación de tensión

- Ver el capítulo "Instalación"

## Gamas de temperatura

- Emisor: -15°C... 50°C
- Receptor: 5°C... 40°C

## Clase de protección

- Emisor: IP 54 (posibilidad de empleo al aire libre)
- Receptor: sólo para ser utilizado en locales secos

## Ήχος κουδουνίσματος/ παροχή σημάτων

- Ανάλογα με τον τύπο της συσκευής 3 έως 17 διαφορετικοί ήχοι κουδουνίσματος
- Πολλαπλή Διακρίση κουδουνισμάτων
- Μεγ. ένταση ήχου ανάλογα με τον τύπο της συσκευής 83 ή 86 dB(A)

**Φλας (ανάλογα με τον τύπο της συσκευής)**

- Φλας LED CLASS 1, P< 150jW

• Φλας Xenon: Ενέργεια φλας περ. 0,5 J

## Διαστάσεις

- Πομπός: 36x100x17mm
- Δέκτης ανάλογα με την έκδοση της συσκευής
- Ασύρματο κουδούνι πρίζας: 127x61x45mm

## Τροφοδοσία

- Βλέπε κεφάλαιο Εγκατάσταση

## Εύρος θερμοκρασίας

- Πομπός: -15°C... 50°C
- Δέκτης: 5°C... 40°C

## Κατηγορία προστασίας

- Πομπός: IP 54 (δυνατότητα χρήσης σε υπαίθριο χώρο)
- Δέκτης: μόνο για χρήση σε στεγνούς εσωτερικούς χώρους

## Rington/signal

- 3 till 17 olika ringtoner beroende på modell
- Åtskillnad mellan flera ringtoner
- Max. volym beroende på modell 83 eller 86dB(A)

**Blixt (beroende på modell)**

- LED-Blixt CLASS 1, P< 150μW

• Xenon-Blixt: Blixtenergi ca 0,5 J

## Mått

- Sändare: 36x100x17mm
- Mottagare beroende påmodell
- Trådlös ringklocka till vägguttag: 127x61x45mm

## Strömförsörjning

- Se kapitlet "Installation"

## Temperaturområde

- Sändare: -15°C... 50°C
- Mottagare: 5°C... 40°C

## Skyddsklass

- Sändare: IP 54 (kan användas utomhus)
- Mottagare: får endast användas i torra lokaler

**i**

Appunti

Apuntes

Σημειώσεις

Anteckningar

**i**

Appunti

Apuntes

Σημειώσεις

Anteckningar

**i****Appunti****Apuntes****Σημειώσεις****Anteckningar****i**

Al termine della sua durata di vita l'apparecchio deve essere smaltito nei sistemi di riciclo appropriati.

Rogamos entregar el aparato al final de su vida útil a los sistemas de devolución y centros de acopio autorizados.

Παρακαλώ διαθέστε τη συσκευή στο τέλος του κύκλου ζωής της σε κάποιο διαθέσιμο σύστημα επιστροφής και συλλογής.

I slutet av apparatens livstid ska den skickas för återvinning genom de återvinnings- och insamlingsystem som finns.

**Contatto****Contacto****Επικοινωνία****Kontakt**

Vedi confezione o la "service information" allegata

¡Ver el embalaje o la "Información de servicio" adjunta!

Βλέπε συσκευασία ή στο συνημμένο έντυπο "Πληροφορίες σέρβις"!

Se förpackning eller bifogad "Serviceinformation"!

Grothe GmbH  
Loehestraße 22  
D-53773 Hennef  
Tel. +49 2242-8890-0  
Fax. +49 2242-8890-36  
info@grothe.de

**GROTHE**  
URMET GROUP