

Signalleuchten mit SMD-LED

Indicator lamps with SMD LED

Eigenschaften + Vorteile

- Modulares Baukastensystem mit gängigen Standardprodukten und vielfältigen Optionen für kundenspezifische Lösungen
- Einsetzbar für ein großes Spektrum an Anwendungen
- Einfache und schnelle Montage: Stecken statt schrauben
- UV-stabilisiert – Für den Außeneinsatz geeignet
- Robustes Kunststoffgehäuse in Farbe oder Metallic Optik
- Wasserdicht – Für IP 68-Anwendungen geeignet (bei Bohrung $\varnothing 8$ H7)
- Einfacher Austausch bei Re-Design für vorhandene Montagebohrung 8 mm
- Mindestdicke der Frontplatte: 1,5 mm
- Vielfältige Optionen bei Abstrahloptik, Gehäuse und der elektrischen Anbindung

Standardprodukte

- Montagebohrung: 8 mm
- Gehäuseblende: $\varnothing 10$ mm
- Linse: $\varnothing 3$ mm oder 5 mm
- LED: RGB oder Weiß
- Gehäuse: Schwarz oder Metallic Optik
- Anschluss: Litze oder Steckverbinder für Stiftleiste 2x2 (RM 2,54 mm)

Sonderausführungen

- Freie Wahl der LED: einfarbig oder Duo, IR, Nachtsicht, Low Current
- I²C-Controller, Vorwiderstände, etc.
- Sonderlinsenformen, alternative Gehäusefarben, farbige Linsen, Innen- und Außenreflektor uvm.



Features + Benefits

- Modular system with standard current products and a wide variety of options for customised solutions
- Can be used for a wide range of applications
- Simple and rapid assembly: Insertion with no need for screws
- UV-resistant – Suitable for outdoor use
- Robust plastic colored or metallic optic housing
- Waterproof – Suitable for IP 68-applications (with a borehole of $\varnothing 8$ H7)
- Simple replacement during re-design for existing 8 mm assembly borehole
- Minimum thickness of front panel: 1.5 mm
- Various options as regards the beam appearance, housing

Standard Products

- Assembly borehole: 8 mm
- Front bezel: 10 mm diameter
- Lens: 3 mm or 5 mm diameter
- LED: RGB or white
- Housing: Black or Metallic optic
- Connection: Wire connection or plug connector for pin header 2x2 (grid 2.54 mm)

Custom Solutions

- Freely-selectable LEDs: single-color, two-color, IR, night vision Low Current
- I²C controller, series resistors, etc.
- Specially shaped lenses, alternative housing materials, colored lenses, internal and external reflector and much more

Leuchten Daten · Lamps Data						
Farbe · Color	Wellenlänge · Wavelength λ (nm) dominant @ $I_f = 20$ mA	Vorwärtsspannung · Forward Voltage ($T_c = 25$ °C / $I_f = 20$ mA)			Art.-Nr.	
		min.	typ.	max.		
Rot · Red	624	-	2,0	2,4	2660.8301	
					2660.8303	
					2660.8302	
Grün · Green	525	-	3,5	3,8	2660.8304	
					2660.8501	
					2660.8503	
Blau · Blue	470	-	3,5	3,8	2660.8502	
					2660.8504	
					2660.8504	
Weiß · White	-	2,6	2,85	3,1	2660.8305	
					2660.8307	
					2660.8306	
					2660.8308	
					2660.8505	
					2660.8507	
					2660.8506	
					2660.8508	

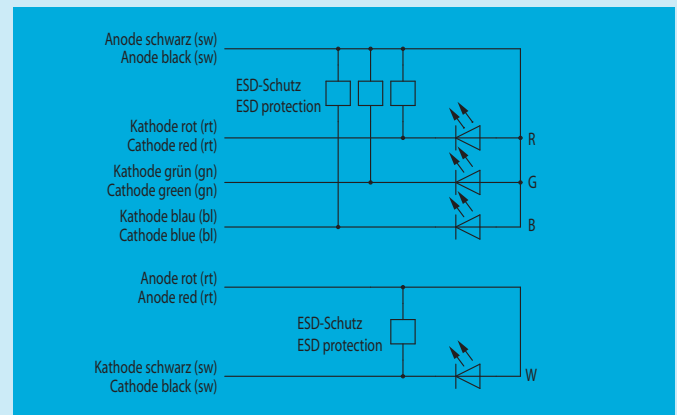

Allgemeine technische Daten	(Auswahl bzw. Abweichungen zu den folgenden allgem. Daten: siehe Beschreibung des jeweiligen Artikels)
Montagebohrung	8 mm
Gehäuseblende	$\varnothing 10$ mm
Linse	$\varnothing 3$ mm oder 5 mm
Low Current-LED	RGB oder Weiß
Gehäuse	Schwarz oder Metallic Optik
Anschluss	Litze oder Stecker für Stiftleiste 2x2 (RM 2,54 mm)
Sonderwünsche	Freie Wahl der LED: einfarbig oder Duo, IR, Nachtsicht, I ² C-Controller, Vorwiderstände, Sonderlinsenformen, alternative Gehäusefarben, farbige Linsen, Innen- und Außenreflektor uvm. möglich auf Anfrage.
Temperaturbereich	-20 bis +80 °C
Mindestbestellmengen für Sonderausführungen auf Anfrage.	

General Technical Data	(Selection and deviations from the following general data: see description of the respective item)
Assembly borehole	8 mm
Front bezel	$\varnothing 10$ mm
Lens	$\varnothing 3$ mm or 5 mm
Low current LED	RGB or White
Housing	Black or Metallic optic
Connection	Wire connection or plug for pin header 2x2 (grid 2.54 mm)
Special requirements	Freely-selectable LEDs: single-color, two-color, IR, or night vision, I ² C controller, series resistors, specially shaped lenses, alternative housing materials, colored lenses, internal and external reflector and much more on request.
Temperature range	-20 up to +80 °C
Minimum quantity for custom version on request.	

Signalleuchten mit SMD-LED Linse ø 3 mm, Kunststoffgehäuse

Indicator lamps with SMD LED Lens ø 3 mm, Plastic Housing

Allgemeine Hinweise und Technische Daten

Allgemeine Hinweise und technische Daten: siehe Seite 6

General Remarks and Technical Data

General remarks and technical data: see page 6

Spezifische Technische Daten

Gehäusewerkstoff: PC UL 94

Lichtleiter: PC nach UL 94

Specific Technical Data

Housing Material: PC UL 94

Light Guide: PC according to UL 94

Signalleuchte mit SMD-LED für Frontplatten und Gehäusefronten ab einer Dicke von 1,5 mm. Das robuste Kunststoffgehäuse mit einem Blendendurchmesser von 10 mm ist wahlweise in Schwarz oder Metallic Optik lieferbar. Beide Ausführungen sind jeweils mit Linsendurchmessern von 3 mm oder 5 mm, Low Current-LEDs in Weiß oder RGB sowie Litzenanschluss oder einem Steckverbinder erhältlich.

Indicator lamp with SMD LED for use in front panels and enclosure front panels from a thickness of 1.5 mm. The robust plastic housing with an aperture diameter of 10 mm is available in black or with a metallic appearance. Both versions are available with lens diameter of 3 mm or 5 mm, with white or RGB Low Current LEDs and with either wire or plug for pin connection.

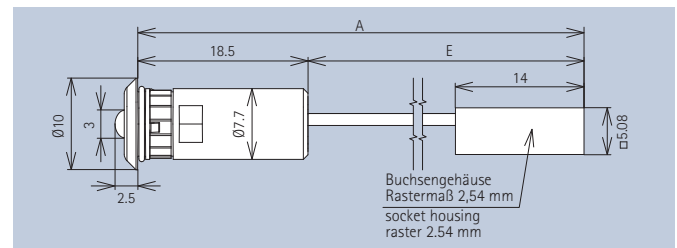

LED Farbe · Color	Anschluss Connection	A	E	Gehäuse Schwarz Housing black Art.-Nr.	Gehäuse Metallic Optik Housing metallic optic Art.-Nr.
RGB	Litze · Wire connection	112,5	94	2660.8301	2660.8303
	Stecker · Plug	118,5	100	2660.8302	2660.8304
Weiß · White	Litze · Wire connection	112,5	94	2660.8305	2660.8307
	Stecker · Plug	118,5	100	2660.8306	2660.8308

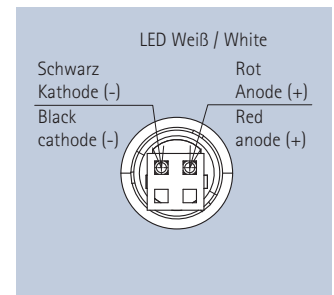
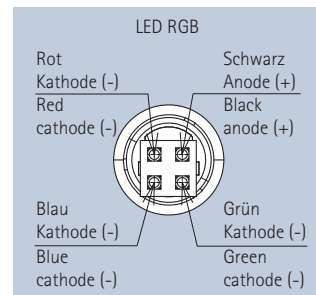

Signalleuchten mit SMD-LED Linse ø 5 mm, Kunststoffgehäuse

Indicator lamps with SMD LED Lens ø 5 mm, Plastic Housing

Spezifische Technische Daten

Gehäusewerkstoff: PC UL 94

Lichtleiter: PC nach UL 94

Specific Technical Data

Housing Material: PC UL 94

Light Guide: PC according to UL 94

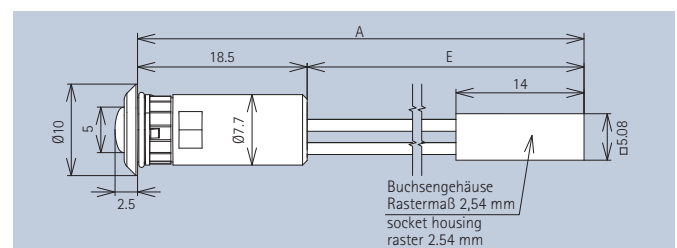

LED Farbe · Color	Anschluss Connection	A	E	Gehäuse Schwarz Housing black Art.-Nr.	Gehäuse Metallic Optik Housing metallic optic Art.-Nr.
RGB	Litze · Wire connection	112,5	94	2660.8501	2660.8503
	Stecker · Plug	118,5	100	2660.8502	2660.8504
Weiß · White	Litze · Wire connection	112,5	94	2660.8505	2660.8507
	Stecker · Plug	118,5	100	2660.8506	2660.8508

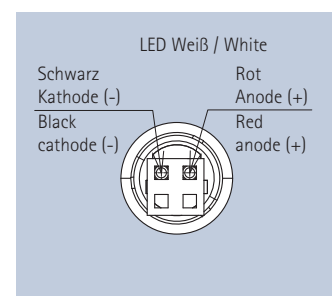
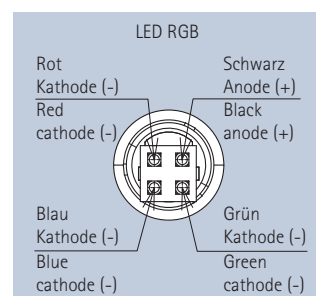

Art.-Nrn. in **Fett**druck sind Lagerware, Art.-Nrn. in Magerdruck sind keine Lagerware.

Part Nos. in **bold** font are available ex-stock with . Those in normal font are manufactured to order.

Mindestmengen · Minimum quantities

--- auf Anfrage · on request