

OLYMPIA

TV-Simulator TV 150

Bestimmungsgemäße Verwendung

Ihr TV-Simulator täuscht Ihre Anwesenheit zu Hause vor und schreckt Einbrecher ab. Voraussetzung für eine bestimmungsgemäße Verwendung ist die sachgemäße Installation sowie die Beachtung und Einhaltung der Hinweise dieser Bedienungsanleitung.

Jede andere Verwendung als in der bestimmungsgemäßen Verwendung beschrieben gilt als nicht bestimmungsgemäß. Eigenmächtige Veränderungen oder Umbauten sind nicht zulässig und führen zur Beschädigung Ihres TV-Simulators.

Sicherheitshinweise

Bewahren Sie sich vor körperlichen Schäden und beachten Sie die Hinweise!



WARNUNG! Gefahr durch ungeeignete Netzteile! Bei der Verwendung ungeeigneter Netzteile besteht die Gefahr eines elektrischen Schlags! Verwenden Sie ausschließlich das mitgelieferte Netzteil.



WARNUNG! Erstickungsgefahr! Kinder können Kleinteile, Verpackungs- oder Schutzfolien verschlucken. Halten Sie Kinder vom Produkt und dessen Verpackung fern!



WARNUNG! Gefahr vor Verletzungen der Augen! Das von den Leuchtanzeigen an der Vorderseite des TV-Simulators erzeugte Licht ist sehr hell. Blicken Sie nicht direkt in die Leuchtanzeigen auf der Vorderseite des TV-Simulators, wenn der TV-Simulator eingeschaltet ist.

Verpackungsinhalt

Prüfen Sie den Verpackungsinhalt Ihres TV-Simulators, bevor Sie Ihren TV-Simulator in Betrieb nehmen. Sollte etwas fehlen oder beschädigt sein, wenden Sie sich an unseren Service.

- TV-Simulator
- Netzteil
- Bedienungsanleitung

Übersicht

Die Abbildungen oben zeigen Ihnen Ihren TV-Simulator im Detail.

- 1 Leuchtanzeigen (farbig)
- 2 Standfuß
- 3 Taste für Betriebsmodus
- 4 Dämmerungssensor
- 5 Display
- 6 Anschlussbuchse für Netzteil

Netzteil anschließen

Ihr TV-Simulator wird von dem mitgelieferten Netzteil mit Strom versorgt.

Verbinden Sie das Netzteil mit der Anschlussbuchse auf der Rückseite Ihres TV-Simulators und mit einer ordnungsgemäß installierten Steckdose.

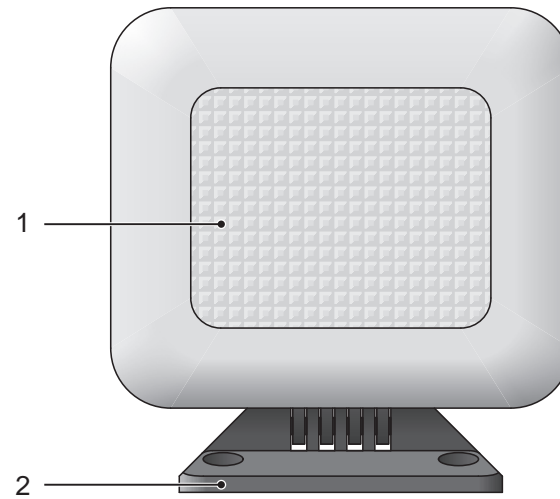

TV-Simulator aufstellen

Stellen Sie Ihren TV-Simulator an einem beliebigen Ort auf. Wir empfehlen Ihnen, die Vorderseite in Richtung eines Fensters aufzustellen, damit der beste Simulationseffekt entsteht.

Beachten Sie, dass externe Lichteinflüsse wie beispielsweise Autoscheinwerfer auf einer viel befahrenen Straße oder helle Straßenbeleuchtung die Funktion des Dämmerungssensors beeinflussen können.

TV-Simulator einschalten

Schalten Sie Ihren TV-Simulator ein, um ein täuschend echtes Lichtbild zu erzeugen. Beim Blick in Ihr Fenster wird ein Einbrecher vom vorgetäuschten Fernseher abgeschreckt.

Dauerhafter Betrieb

Drücken Sie die Taste auf der Rückseite, bis das Display die Zahl 1 zeigt. Ihr TV-Simulator ist dauerhaft eingeschaltet.

Ihr TV-Simulator schaltet sich in diesem Modus nicht automatisch aus. Wenn Sie unnötigen Stromverbrauch vermeiden möchten, verwenden Sie die Timer-Funktion oder schalten Sie Ihren TV-Simulator aus, wenn Sie Ihren TV-Simulator nicht verwenden möchten.

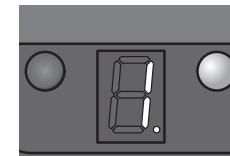

Betrieb mit Timer

Der integrierte Dämmerungssensor erkennt, wenn es dunkel wird und schaltet Ihren TV-Simulator automatisch ein. Stellen Sie ein, wie lange Ihr TV-Simulator eingeschaltet sein soll. Ihr TV-Simulator kann mit dem Timer von 2 bis 9 Stunden automatischen betrieben werden.

Die auf dem Display gezeigte Zahl entspricht dem Zeitraum des automatischen Betriebs (in der Abbildung beispielsweise 6 Stunden).

Drücken Sie die Taste auf der Rückseite so oft, bis das Display den gewünschten Zeitraum des automatischen Betriebs zeigt. Ihr TV-Simulator schaltet sich automatisch ein, sobald es dunkel wird (Beleuchtungsstärke <30 lux).

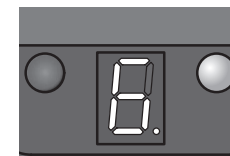

TV-Simulator ausschalten

Drücken Sie die Taste auf der Rückseite, bis das Display die Zahl 0 zeigt. Ihr TV-Simulator ist ausgeschaltet.

Wenn Sie unnötigen Stromverbrauch vermeiden und Ihren TV-Simulator nicht verwenden möchten, ziehen Sie das Netzteil Ihres TV-Simulators aus der Steckdose.

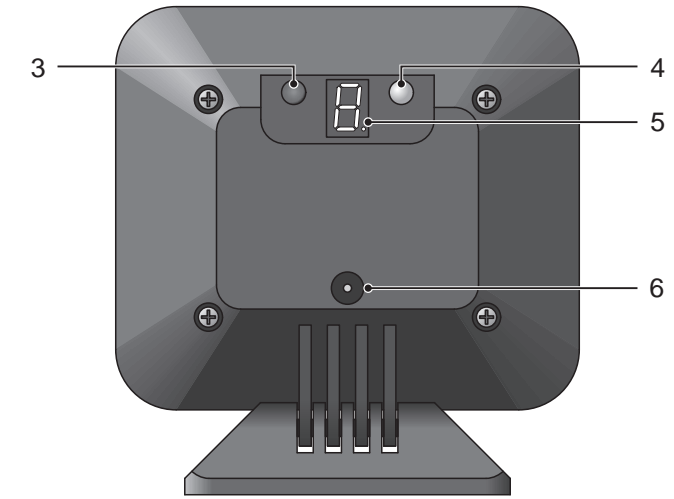

Entsorgung



Wollen Sie Ihr Gerät entsorgen, bringen Sie es zur Sammelstelle Ihres kommunalen Entsorgungsträgers (z. B. Wertstoffhof). Nach dem Elektro- und Elektronikgerätegesetz sind Besitzer von Altgeräten gesetzlich verpflichtet, alte Elektro- und Elektronikgeräte einer getrennten Abfallerfassung zuzuführen.



Verpackungsmaterialien entsorgen Sie entsprechend den lokalen Vorschriften.

Pflegehinweise

Reinigen Sie die Gehäuseoberfläche regelmäßig mit einem weichen und fusselfreien Tuch. Verwenden Sie keine Reinigungs- oder Lösungsmittel.

Garantie

Die Garantiezeit beträgt **24 Monate**. Die Garantiezeit beginnt ab Kaufdatum. Bewahren Sie unbedingt den Kaufbeleg und die Originalverpackung auf. Sollte ein Problem auftreten, nutzen Sie bitte unser Retouren-Portal (RMA) unter

<http://www.olympia-vertrieb.de/de/support/service-retourenmanagement.html>

Bei weiteren Fragen steht Ihnen unsere Hotline unter der Nummer **0180 5 007514** (Kosten aus dem dt. Festnetz bei Drucklegung: 14 ct/Min., maximal 42 ct/Min. aus dem Mobilfunknetz) zur Verfügung.

Ihre

GO Europe GmbH

Service Center Hattingen

Zum Kraftwerk 1

45527 Hattingen

Technische Daten

Gewicht	ca. 230 g
Abmessungen (B x H x T)	80 x 120 x 40 mm
Stromversorgung	Input: 230 V, 50 Hz, 9 VDC, 300 mA Output: 9 V, 300 mA
Leistungsaufnahme	ca. 2,7 W
zulässige Umgebungsbedingungen	-10 °C bis +40 °C bei 30 % bis 75 % Luftfeuchte
Betriebsmodi	dauerhaft eingeschaltet, Timer (2 bis 9 Stunden eingeschaltet)
Leuchtanzeigen (LED)	12, mehrfarbig

OLYMPIA

TV Simulator TV 150

Intended Use

The TV simulator feigns your presence at home and deters potential intruders. A condition for complying with the intended use is that the equipment is installed correctly and the information in the manual is observed and maintained.

Any use other than that described in Section "Intended Use" is considered unintended use. Unauthorised modifications or reconstructions are not permitted and could cause damage to the TV simulator.

Safety Instructions

Avoid any personal injury by paying attention to the following information!



WARNING! Risks through use of unsuitable power adapters!

There is a risk of receiving an electric shock if you use unsuitable power adapters! Only use the power adapter supplied.



WARNING! Risk of suffocation! Children can swallow small parts, packaging and protective foils. Keep the product and packaging out of reach of children!



WARNING! Risk of injury to the eyes! The light produced by the light screen at the front of the TV simulator is very bright. Do not look directly into the light on the front of the TV simulator when the TV simulator is switched on.

Package Contents

Check the package contents of your TV simulator before starting to put the TV simulator into operation. If anything is missing or damaged, please contact our Service department.

- TV simulator
- Power adapter
- Operating manual

General View

The illustrations at the top show the TV simulator in detail.

- 1 Light screen (coloured)
- 2 Base
- 3 Operating mode button
- 4 Twilight sensor
- 5 Display
- 6 Connection port for power adapter

Connecting the Power Adapter

The TV simulator is supplied with electricity via the power adapter supplied.

Connect the power adapter to the connection port on the rear side of the TV simulator and to a properly installed power

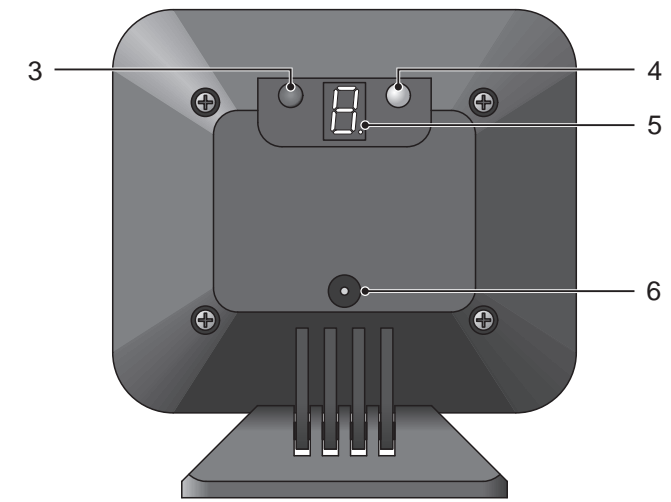
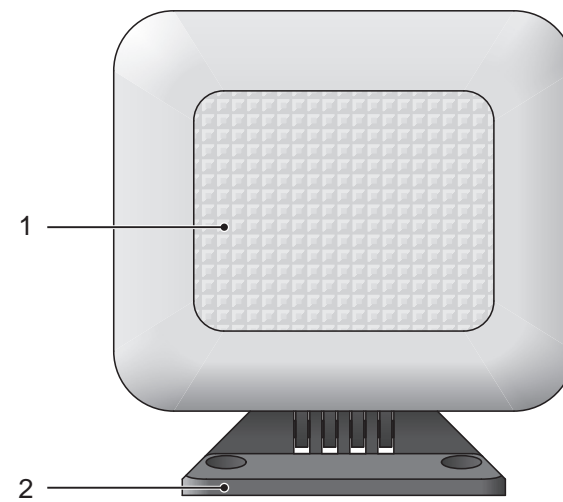

socket.

Positioning the TV Simulator

You can position the TV simulator in a location of your choice. We recommend that you position the front side facing a window to produce the best simulation effect.

Please note that external light sources, such as car headlights on a busy street or bright street lights, can influence the function of the brightness sensor.

Switching the TV Simulator On

Switch the TV simulator on to produce a deceptively realistic flickering of light similar to a television set. On taking a look at the window, a potential intruder would be deceived by the simulation of a television.

Continual Operation

Press the button on the rear until 1 appears in the display. The TV simulator is switched on continually.

The TV simulator does not switch off automatically when set to this operating mode. In order to prevent unnecessary power consumption, use the Timer function or switch the TV simulator off when you do not want to use it.

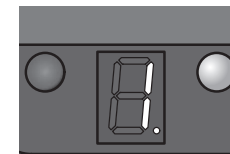

Operation with Timer

The integrated twilight sensor detects when it is starting to get dark and switches the TV simulator on automatically. You can define how long the TV simulator should remain switched on. You can set the timer to operate your TV simulator automatically from 2 to 9 hours.

The number in the display corresponds to the period of automatic operation (the illustration shows 6 hours as an example).

Press the button on the rear until the display shows the required period for automatic operation. The TV simulator switches on automatically as soon as it starts to get dark (light intensity <30 lux).

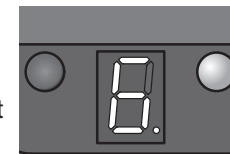

Switching the TV Simulator Off

Press the button on the rear until 0 appears in the display. The TV simulator is switched off.

In order to prevent unnecessary power consumption and when you do not want to use the TV simulator, disconnect the power adapter of the TV simulators from the power socket.

Disposal



In order to dispose of your device, take it to a collection point provided by your local public waste authorities (e.g. recycling centre). According to laws on the disposal of electronic and electrical devices, owners are obliged to dispose of old electronic and electrical devices in a separate waste container.



Packaging materials must be disposed of according to local regulations.

Care Instructions

Clean the surface of the housing regularly with a soft, lint-free cloth. Do not use any solvents or cleaning agents.

Guarantee

Dear Customer,

we are pleased that you have chosen this equipment.

In the case of a defect, please return the device together with the receipt and original packing material to the point-of-sale.

Technical Data

Weight	Approx. 230 g
Dimensions (W x H x D)	80 x 120 x 40 mm
Power supply	Input: 230 V, 50 Hz, 9 VDC, 300 mA Output: 9 V, 300 mA
Power consumption	Approx. 2.7 W
Permissible ambient conditions	-10 °C to +40 °C at 30% to 75% rel. humidity
Operating modes	Continually on, Timer (on for 2 to 9 hours)
Light screen (LED)	12 LEDs, multicoloured

OLYMPIA

Simulateur de télévision TV 150

Utilisation conforme à l'usage prévu

Le simulateur de télévision dissuade les intrus d'entrer dans votre habitation en leur faisant croire qu'elle est occupée. L'utilisation conforme à l'usage prévu requiert un montage approprié ainsi que l'observation des indications mentionnées dans le présent mode d'emploi.

Toute utilisation autre que celle décrite au point Utilisation conforme à l'usage prévu est considérée comme non conforme. Des modifications ou transformations effectuées d'un propre gré sont interdites et conduisent à un endommagement du simulateur de télévision.

Consignes de sécurité

Préservez-vous de dommages corporels et tenez compte des remarques !



AVERTISSEMENT ! Risque lié à des blocs d'alimentation inappropriés ! Risque d'électrocution par exemple ! N'utilisez que le bloc d'alimentation fourni.



AVERTISSEMENT ! Risque d'étouffement ! Les enfants peuvent avaler des petits objets, des films d'emballage ou de protection. Tenez les enfants à l'écart du produit et de son emballage !



AVERTISSEMENT ! Risque de blessure oculaire ! La lumière produite par les voyants sur la face avant du simulateur de télévision est très vive. Ne regardez donc pas directement dedans quand le simulateur est allumé.

Contenu de l'emballage

Contrôlez le contenu de l'emballage de votre simulateur de télévision avant de faire fonctionner celui-ci. Veuillez vous adresser à notre service après-vente au cas où une pièce manque ou soit endommagée.

- Simulateur de télévision
- Bloc d'alimentation
- Mode d'emploi

Tableau

Les illustrations dans la partie supérieure vous montre les détails du simulateur.

- 1 Voyants (de différentes couleurs)
- 2 Support
- 3 Touche mode de fonctionnement
- 4 Capteur de crépuscule
- 5 Écran
- 6 Prise alimentation bloc d'alimentation

Raccorder le bloc d'alimentation

Le bloc d'alimentation fourni alimente le simulateur en courant.

Raccordez le bloc d'alimentation à la douille située au dos du simulateur et à une prise de courant installée de façon réglementaire.

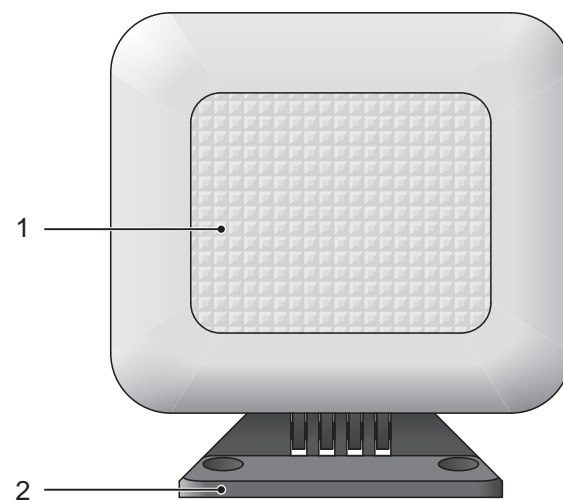

Placer le simulateur de télévision

Placez votre simulateur à un endroit quelconque. Nous conseillons de placer la face avant en direction d'une fenêtre afin d'obtenir le meilleur effet de simulation.

Veillez noter que des lumières extérieures telles que les phares de voitures dans une rue très passagère ou l'éclairage des voies publiques peuvent influencer sur la fonction du capteur de luminosité.

Allumer le simulateur de télévision

Allumez votre simulateur pour produire une image imitant parfaitement une vraie. En regardant par votre fenêtre, l'intrus sera dissuadé par la télévision simulée.

Fonctionnement continu

Appuyez sur la touche au dos jusqu'à ce que l'écran affiche le chiffre 1. Votre simulateur de télévision est allumé en permanence.

Dans ce mode, il ne se s'éteint pas automatiquement. Si vous désirez éviter une consommation de courant inutile, utilisez la fonction minuterie ou débranchez votre simulateur quand vous ne l'utilisez pas.

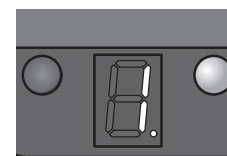

Fonctionnement avec minuterie

Le capteur de crépuscule intégré détecte quand la nuit tombe et allume le simulateur automatiquement. Réglez la durée de fonctionnement automatique du simulateur avec minuterie. Celle-ci peut s'étendre de 2 à 9 heures.

Le chiffre affiché sur l'écran correspond à la durée du fonctionnement automatique (par exemple 6 heures, comme le montre l'illustration).

Appuyez sur la touche au dos jusqu'à ce que l'écran affiche la durée voulue du fonctionnement automatique. Votre simulateur de télévision s'allume dès que la nuit tombe (intensité lumineuse <30 lux).

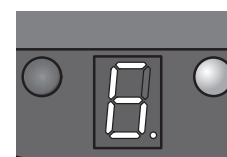

Éteindre le simulateur de télévision

Appuyez sur la touche au dos jusqu'à ce que l'écran affiche le chiffre 0. Votre simulateur s'éteint.

Si vous désirez éviter une consommation de courant inutile ou ne pas utiliser votre simulateur, retirez le bloc d'alimentation de la prise.

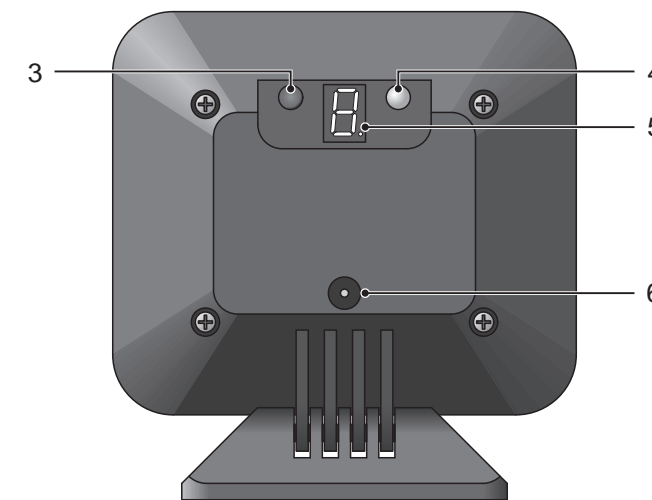

Élimination



Si vous ne voulez plus vous servir de votre appareil, veuillez l'apporter au centre de collecte de l'organisme d'élimination des déchets de votre commune (par ex. centre de recyclage). D'après la loi relative aux appareils électriques et électroniques, les propriétaires d'appareils usagés sont tenus d'apporter tous les anciens appareils électriques et électroniques dans un collecteur séparé.



Éliminez les matériaux d'emballage conformément aux réglementations locales.

Conseils d'entretien

Nettoyez régulièrement la surface du boîtier avec un chiffon doux et non pelucheux. N'utilisez pas de produits d'entretien ni de solvants.

Garantie

Cher client,

nous sommes très heureux que vous ayez choisi cet appareil.

En cas de défaut, veuillez retourner l'appareil dans son emballage d'origine et accompagné du bon d'achat au magasin où vous l'avez acheté.

Caractéristiques techniques

Poids	env. 230 g
Dimensions (l x H x P)	80 x 120 x 40 mm
Alimentation en courant	Entrée : 230 V / 50 Hz / 300 mA Sortie : 9 V, 300 mA
Puissance absorbée	env. 2,7 W
Conditions ambiantes tolérées	-10 °C à +40 °C avec 30 % à 75 % d'humidité relative
Modes de fonctionnement	en continu, Minuterie (2 à 9 heures allumé)
Voyants (LED)	12, de différentes couleurs

OLYMPIA

TV 150 - Simulatore TV

Impiego conforme agli usi previsti

Il simulatore TV vi consente di dissuadere eventuali malintenzionati simulando la vostra presenza in casa. Requisito per un impiego conforme è la corretta installazione come anche l'osservanza delle indicazioni fornite nelle presenti istruzioni d'uso.

Qualsiasi altro impiego diverso da quanto descritto è ritenuto non conforme agli usi previsti. Non sono ammesse modifiche o variazioni arbitrarie che potrebbero causare il danneggiamento del simulatore TV.

Indicazioni di sicurezza

Evitare lesioni fisiche e osservare le indicazioni!



AVVERTENZA! Pericolo dovuto ad alimentatori di rete impropri! Pericolo di scosse elettriche utilizzando alimentatori di rete impropri! Utilizzare esclusivamente l'alimentatore di rete fornito in dotazione.



AVVERTENZA! Pericolo di soffocamento! I bambini possono ingerire parti piccole, materiali d'imballo o pellicole protettive. Tenere il prodotto e la confezione lontani dalla portata dei bambini!



AVVERTENZA! Pericolo di lesioni agli occhi! La luce generata dalle spie luminose presenti sul lato anteriore del simulatore TV è molto intensa. Con simulatore TV inserito, non puntare lo sguardo direttamente sulle spie luminose presenti sul lato anteriore del simulatore TV.

Contenuto della confezione

Verificare il contenuto della confezione del rilevatore TV prima di metterlo in funzione. In caso dovesse mancare qualcosa o risultare danneggiato, si prega di rivolgersi al nostro servizio di assistenza.

- Simulatore TV
- Alimentatore di rete
- Istruzioni d'uso

Panoramica

Le figure in alto mostrano il simulatore TV in dettaglio.

- 1 Spie luminose (colorate)
- 2 Base di appoggio
- 3 Tasto di selezione modalità
- 4 Sensore crepuscolare
- 5 Display
- 6 Presa per alimentatore di rete

Collegare l'alimentatore di rete

Il simulatore TV viene alimentato dall'alimentatore di rete accluso alla confezione.

Collegare l'alimentatore di rete alla presa presente sul retro del simulatore TV e ad una presa elettrica installata a regola d'arte.

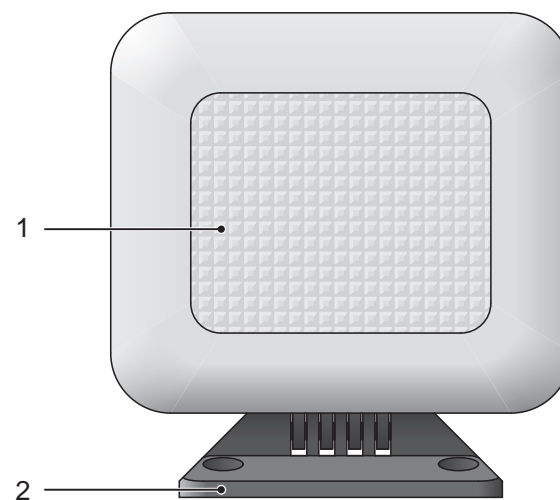

Posizionare il simulatore TV

Posizionare il simulatore TV in un punto a piacere. Si consiglia di puntare il lato anteriore in direzione di una finestra in modo da ottenere il migliore effetto di simulazione possibile.

Si tenga inoltre presente che influssi luminosi esterni, come ad es. i fari dei veicoli su una strada fortemente frequentata o un'illuminazione stradale particolarmente intensa, possono influire sul funzionamento del sensore crepuscolare.

Inserire il simulatore TV

Inserire il simulatore TV per generare un'immagine luminosa molto realistica. Nel caso in cui un malintenzionato guardasse all'interno della vostra abitazione, la simulazione di un televisore acceso aiuta a dissuadere i ladri.

Esercizio continuo

Premere il tasto presente sul retro dell'apparecchio finché sul display compare il numero 1. Il simulatore TV è ora inserito in maniera permanente.

Una volta selezionata questa modalità, il simulatore TV non si spegne automaticamente. Se si desidera limitare il consumo di corrente elettrica, utilizzare la funzione timer oppure spegnere il simulatore TV qualora non venga utilizzato.

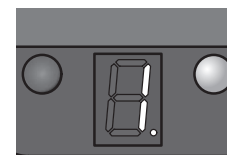

Esercizio con timer

Il sensore crepuscolare integrato rileva l'intensità luminosa e provvede ad inserire automaticamente il simulatore TV appena si fa buio. Impostare la durata di accensione del simulatore TV. Grazie al timer, il simulatore TV si lascia mettere automaticamente in funzione per una durata da 2 a 9 ore.

Il numero visualizzato sul display corrisponde alla durata di esercizio automatico (nella figura è stato scelto come esempio una durata di 6 ore).

Premere il tasto sul retro finché sul display viene visualizzata la durata di esercizio automatico desiderata. Il simulatore TV si accende automaticamente appena si fa buio (intensità luminosa <30 lux).

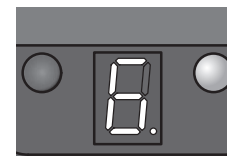

Spegnere il simulatore TV

Premere il tasto sul retro dell'apparecchio finché sul display compare il numero 0. Il simulatore TV è ora disinserito.

Se si desidera limitare il consumo di corrente elettrica e non volendo utilizzare il simulatore TV, scollegare l'alimentatore di rete del proprio simulatore TV dalla presa elettrica.

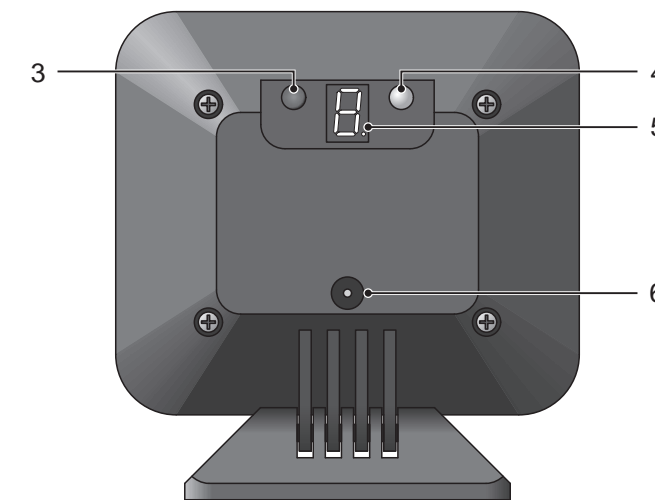

Smaltimento



Procedere allo smaltimento dell'apparecchio esaurito consegnandolo presso un punto di raccolta istituito dalla propria società di smaltimento rifiuti comunale (ad es. centro di riciclo materiali). Secondo quanto previsto dalla legge sugli apparecchi elettrici ed elettronici, i proprietari di apparecchi esauriti sono per legge tenuti alla consegna di tutti gli apparecchi elettrici ed elettronici presso un centro di rilievo rifiuti in raccolta differenziata.



Smaltire confezioni ed imballaggi in base a quanto indicato dalle norme in vigore a livello locale.

Consigli per la cura

Pulire la superficie dell'involucro esterno regolarmente con un panno morbido e antipilling. Non utilizzare detergenti o solventi.

Garanzia

Caro cliente,

ci congratuliamo con Lei per aver scelto questo apparecchio.

In caso di difetti la preghiamo di ritornare l'apparecchio, completo di imballo originale e scontrino di acquisto, al punto vendita dove è stato effettuato l'acquisto

Specifiche tecniche

Peso	ca. 230 g
Dimensioni (L x H x P)	80 x 120 x 40 mm
Alimentazione elettrica	Input: 230 V, 50 Hz, 9 VDC, 300 mA Output: 9 V, 300 mA
Potenza assorbita	ca. 2,7 W
Condizioni ambiente consentite	da -10 °C a +40 °C con 30%-75% di umidità dell'aria
Modalità operative	Esercizio continuo, timer (impostabile da 2 a 9 ore)
Spie luminose (LED)	12, colorate

OLYMPIA

Simulador de televisión TV 150

Uso previsto

Su simulador de televisión permite simular su presencia en casa y ahuyenta a intrusos. La observación y el cumplimiento de las advertencias que figuran en el presente manual de instrucciones son requisitos para el correcto uso del aparato. Cualquier otro uso diferente al previsto se considera como no conforme al objetivo previsto. Se prohíbe expresamente cualquier modificación o transformación por cuenta propia que además puedan provocar daños en su simulador de televisión.

Advertencias de seguridad

¡Tenga cuidado de no sufrir daños físicos y tenga en cuenta las notas!



¡Aviso! ¡Peligro provocado por fuentes de alimentación no apropiadas! ¡En caso de utilizar fuentes de alimentación no apropiadas existe peligro de descargas eléctricas! Utilice exclusivamente la fuente de alimentación suministrada adjunto.



¡Aviso! ¡Peligro de asfixia! Los niños pueden tragar piezas pequeñas, películas de embalaje o protección. ¡Mantenga alejados a los niños del producto y de su embalaje!



¡Aviso! ¡Peligro de sufrir lesiones en los ojos! La luz generada por los indicadores luminosos en el lado frontal del simulador de televisión es muy intensa. No mire directamente a los indicadores luminosos en el lado frontal del simulador de televisión cuando el simulador de televisión está activado.

Contenido del embalaje

Compruebe el contenido del embalaje de su simulador de televisión antes de ponerlo en servicio. Diríjase a nuestro Servicio Técnico si falta algo o se observan daños.

- Simulador de televisión
- Fuente de alimentación
- Manual de instrucciones

Vista general

Las figuras anteriores muestran detalladamente su simulador de televisión.

- 1 Indicadores luminosos (de color)
- 2 Pie de soporte
- 3 Tecla para el modo de servicio
- 4 Sensor de anochecer
- 5 Pantalla
- 6 Hembrilla de conexión para la fuente de alimentación

Conectar la fuente de alimentación

La fuente de alimentación suministrada adjunto alimenta con corriente a su simulador de televisión.

Conecte la fuente de alimentación a la hembrilla de conexión situada en la parte trasera de su simulador de televisión y a una toma de corriente correctamente instalada.

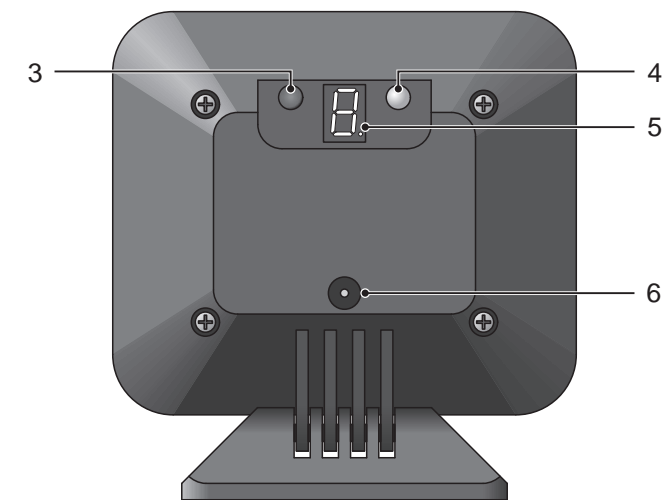
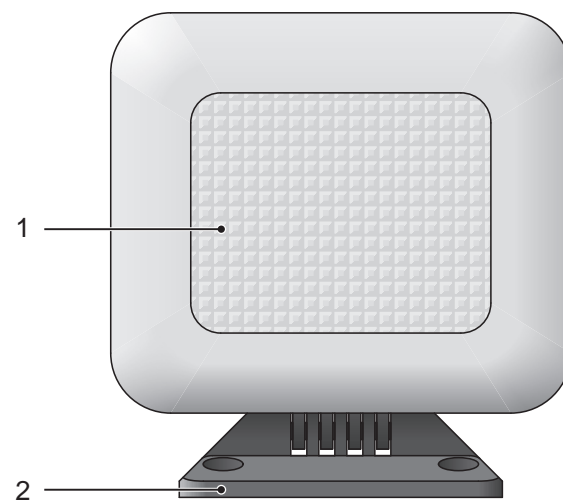

Emplazar el simulador de televisión

Emplace su simulador de televisión en cualquier lugar. Recomendamos emplazar el lado frontal orientado hacia una ventana para conseguir el mejor efecto de simulación.

Tenga en cuenta que las influencias de luz externas como, por ejemplo, faros de coches en una calle muy frecuentada o la iluminación intensa de la calle pueden repercutir sobre la función del sensor de luminosidad.

Encender el simulador de televisión

Encienda su simulador de televisión para generar una imagen de luz de aspecto sumamente real. Al mirar a su ventana, un posible intruso se asustará por el televisor simulado.

Funcionamiento continuo

Pulse la tecla en la parte trasera hasta que la pantalla visualice el número 1. Su simulador de televisión está encendido de forma permanente.

En este modo su simulador de televisión no se apaga automáticamente. Si quiere evitar un consumo de corriente innecesario, utilice la función de temporizador o apague su simulador de televisión cuando no quiere utilizarlo.

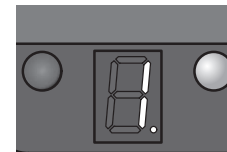

Funcionamiento con temporizador

El sensor de anochecer integrado detecta cuando oscurece y enciende automáticamente su simulador de televisión. Ajuste el tiempo durante el cual su simulador de televisión debe permanecer encendido. Su simulador de televisión puede funcionar de forma completamente automática entre 2 y 9 horas gracias al temporizador.

El número visualizado en la pantalla corresponde al período del funcionamiento automático (por ejemplo, en la figura 6 horas).

Pulse repetidamente la tecla en la parte trasera hasta que la pantalla visualice el período deseado para el funcionamiento automático. Su simulador de televisión se enciende automáticamente cuando oscurece (intensidad de la iluminación <30 lux).

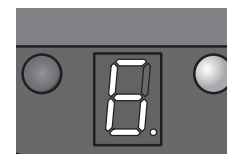

Apagar el simulador de televisión

Pulse la tecla en la parte trasera hasta que la pantalla visualice el número 0. Su simulador de televisión está apagado.

Si quiere evitar un consumo de corriente innecesario y no utilizar su simulador de televisión, separe la fuente de alimentación de su simulador de televisión de la toma de corriente.

Eliminación



Si desea eliminar el aparato, llévelo al punto de recogida del organismo de eliminación local (por ejemplo, al centro de reciclaje). Según la ley sobre aparatos eléctricos y electrónicos, los propietarios de aparatos antiguos están obligados a llevar los aparatos eléctricos y electrónicos antiguos a un punto de recogida clasificada de basuras.



Los materiales de embalaje se deben eliminar de forma correspondiente siguiendo las prescripciones locales.

Advertencias de cuidado

Limpie la superficie de la carcasa periódicamente con un paño suave y libre de hilachas. No utilice detergentes ni disolventes.

Garantía

Estimado cliente, nos alegramos de que Usted se haya decidido por este aparato.

En caso de un defecto devuelva el aparato junto con el justificante de compra y el embalaje original al lugar donde lo ha adquirido.

Datos técnicos

Peso	Aproximadamente 230 g
Dimensiones (An x Al x Pr)	80 x 120 x 40 mm
Alimentación eléctrica	Entrada: 230 V, 50 Hz, 9 VCC, 300 mA Salida: 9 V, 300 mA
Consumo de energía	Aproximadamente 2,7 W
Condiciones ambientales admisibles	-10 °C hasta +40 °C con una humedad del aire del 30% hasta el 75%
Modos de servicio	Continuamente encendido Temporizador (encendido entre 2 y 9 horas)
Indicadores luminosos (LED)	12, varios colores

OLYMPIA

Tv-simulator TV 150

Beoogd gebruik

Uw tv-simulator simuleert uw aanwezigheid thuis en schrikt inbrekers af. Voorwaarde voor het beoogde gebruik is de juiste installatie en naleving van de instructies in deze gebruiksaanwijzing.

Elk ander gebruik dan beschreven in het beoogde gebruik wordt beschouwd als oneigenlijk. Eigenmachtige wijzigingen of ombouw zijn niet toegestaan en leiden tot beschadiging van uw tv-simulator.

Veiligheidsinformatie

Bescherm uzelf tegen persoonlijk letsel en volg de aanwijzingen op!



WAARSCHUWING! Gevaar door ongeschikte voedingen! Bij het gebruik van ongeschikte voedingen bestaat gevaar voor een elektrische schok! Gebruik alleen de bijgeleverde voeding.



WAARSCHUWING! Verstikkingsgevaar! Kinderen kunnen kleine onderdelen, verpakings- of beschermfolies inslikken. Houd kinderen uit de buurt van het product en van de verpakking!



WAARSCHUWING! Gevaar voor oogletsel! Het door de leds aan de voorkant van de tv-simulator geproduceerde licht is zeer fel. Kijk niet direct in de leds aan de voorkant van de tv-simulator, als de tv-simulator is ingeschakeld.

Inhoud van de verpakking

Controleer de inhoud van de verpakking van uw tv-simulator voordat u uw tv-simulator in gebruik neemt. Als er iets ontbreekt of beschadigd is, neem contact op met onze service-afdeling.

- Tv-simulator
- Netadapter
- Gebruiksaanwijzing

Overzicht

De bovenstaande afbeeldingen tonen uw tv-simulator in detail.

- 1 Leds (gekleurd)
- 2 Voet
- 3 Toets voor de gebruiksmodus
- 4 Schemersensor
- 5 Display
- 6 Connector voor de voeding

Voeding aansluiten

Uw tv-simulator wordt gevoed door de bijgeleverde voeding. Verbind de voedingseenheid met de connector aan de achterkant van uw tv-simulator en met een correct geïnstalleerd stopcontact.

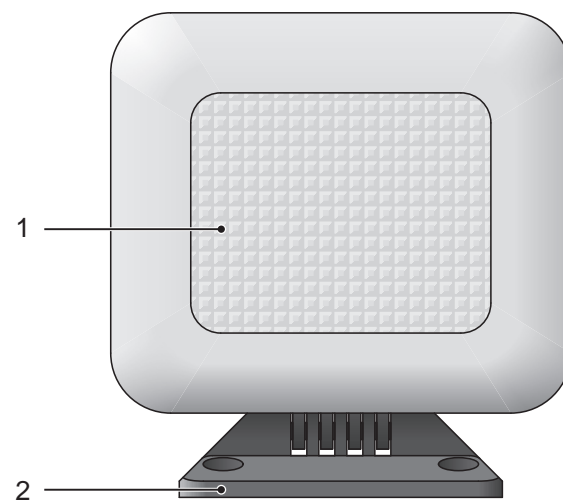

Tv-simulator plaatsen

Plaats uw tv-simulator op een willekeurige locatie. Wij raden u aan om de voorkant in de richting van een venster te laten wijzen, om ervoor te zorgen dat het beste simulatie-effect wordt bereikt.

Houd er rekening mee dat externe lichtinwerking zoals koplampen van auto's op een drukke weg of felle straatverlichting de werking van de helderheidssensor kunnen beïnvloeden.

Tv-simulator inschakelen

Schakel uw tv-simulator in om een bedrieglijk echt lichtbeeld te creëren. Bij een blik door uw raam wordt een inbreker afgeschrikt door de gesimuleerde tv.

Continu gebruik

Druk op de knop aan de achterkant totdat het display het getal 1 weergeeft. Uw tv-simulator is nu continu ingeschakeld.

Uw tv-simulator schakelt in deze modus niet automatisch uit. Als u onnodig stroomverbruik wilt voorkomen, gebruikt u de timerfunctie of schakelt u uw tv-simulator uit wanneer u uw tv-simulator niet wilt gebruiken.

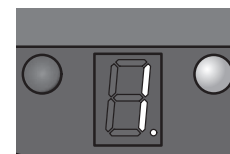

Gebruik met timer

De geïntegreerde schemersensor detecteert wanneer het donker wordt en schakelt uw tv-simulator automatisch in. Stel in hoe lang uw tv-simulator ingeschakeld moet zijn. Uw tv-simulator kan met de timer automatisch worden gebruikt van 2 tot 9 uur.

Het op het display weergegeven getal komt overeen met de duur van het automatische gebruik (in de afbeelding bijvoorbeeld 6 uur).

Druk de knop aan de achterkant meermaals in totdat het display de gewenste duur van het automatische gebruik weergeeft. Uw tv-simulator schakelt automatisch in zodra het donker wordt (verlichtingssterkte <30 lux).

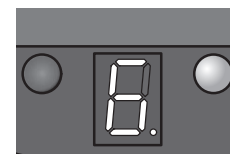

Tv-simulator uitschakelen

Druk op de knop aan de achterkant totdat het display het getal 0 weergeeft. Uw tv-simulator is uitgeschakeld.

Als u onnodig stroomverbruik wilt voorkomen en uw tv-simulator niet wilt gebruiken, trekt u de voeding van uw tv-simulator uit het stopcontact.

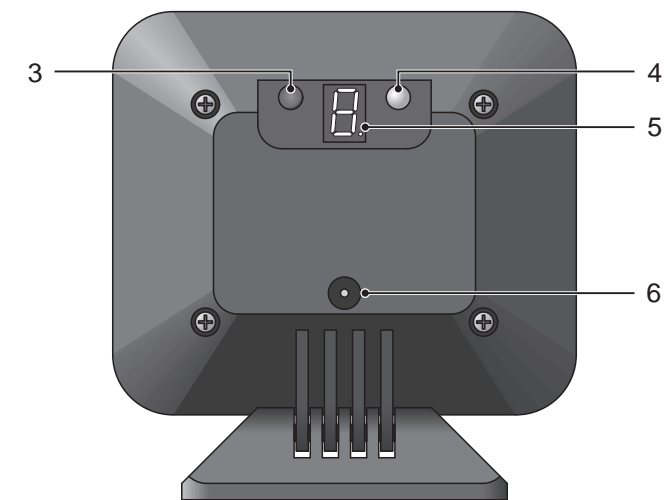

Gescheiden inzameling



Als u het toestel wilt afvoeren, brengt u het naar het inzamelingspunt in uw gemeente (bijv. milieustraat). Volgens de wet op elektrische en elektronische apparatuur zijn eigenaars van oude apparaten wettelijk verplicht om oude elektrische en elektronische apparatuur naar een gescheiden afvalinzameling te brengen.



Verpakkingsmaterialen voert u af volgens de lokale voorschriften.

Aanwijzingen voor de verzorging

Reinig het oppervlak van de behuizing regelmatig met een zachte, niet-pluizende doek. Gebruik geen reinigings- of oplosmiddelen.

Garantie

Geachte klant,

het verheugt ons dat u voor dit apparaat hebt gekozen.

Geef het apparaat in geval van een defect met de kassabon en de originele verpakking terug in de zaak, waar u het gekocht heeft.

Technische gegevens

Gewicht	ong. 230 g
Afmetingen (b x h x d)	80 x 120 x 40 mm
Voeding	Ingang: 230 V, 50 Hz, 9 VDC, 300 mA Uitgang: 9 V, 300 mA
Opgenomen vermogen	ong. 2,7 W
Toelaatbare omgevingsomstandigheden	-10 °C tot +40 °C bij 30 % tot 75 % luchtvochtigheid
Gebruiksmodi	continu ingeschakeld, Timer (2 tot 9 uur ingeschakeld)
Leds (lampjes)	12, meerkleurig