

Weller®



- DE Originalbetriebsanleitung
- EN Translation of the original instructions
- ES Traducción del manual original
- FR Traduction de la notice originale
- IT Traduzione delle istruzioni originali
- PT Tradução do manual original
- NL Vertaling van de oorspronkelijke gebruiksaanwijzing
- SV Översättning av bruksanvisning i original
- DK Oversættelse af den originale brugsanvisning
- FI Alkuperäisten ohjeiden käänkö
- GR Μετάφραση του πρωτοτύπου των οδηγιών χρήσης
- TR Orijinal işletme talimatı çevirisi
- CZ Překlad původního návodu k používání
- PL Tłumaczeniem instrukcji oryginalnej
- HU Eredeti használati utasítás fordítása
- SK Preklad pôvodného návodu na použitie
- SL Prevod izvirnih navodil
- EE Algupärase kasutusjuhendi tõlge
- LV Instrukciju tulkojumam no oriģinālvēloda
- LT Originalios instrukcijos vertimas
- BG превод на оригиналната инструкция
- RO Traducere a instructiunilor originale
- HR Prijevod originalnih uputa
- RU Оригинальное руководство по эксплуатации



Zero Smog 4V
Zero Smog 6V
Zero Smog 20T

DE Lieferumfang
 GB Included in delivery
 ES Piezas suministradas
 FR Fourniture
 IT Dotazione
 PT Fornecimento
 NL Omvang van de levering
 SV Leveransomfattning
 DK Leveringsomfang
 FI Toimitussisältö
 GR Υλικά παράδοσης
 TR Teslimat kapsamı

CZ Rozsah dodávky
 PL Zakres dostawy
 HU Szállítási terjedelem
 SK Rozsah dodávky
 SL Obseg pošiljke
 EE Tarne sisu
 LV Piegādes komplekts
 LT Komplektas
 BG Обем на доставката
 RO Pachetul de livrare
 HR Popratna oprema
 RU Комплект поставки



Zero Smog 4V

T0053660699



T0058735938
F7

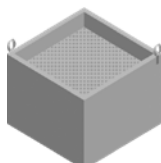

T0058735936

Zero Smog 6V

T0053666699



T0058735836
F7

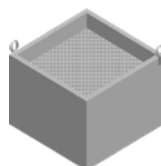

T0058735838

Zero Smog 20T

T0053670699



T0058735836
F7



T0058735838

Deutsch	Technische Daten Sicherheitshinweise Menüführung Pflege und Wartung Garantie	12
English	Technical Data Safety information Menu navigation Care and maintenance Warranty	19
Español	Datos Técnicos Advertencias de seguridad Guía de menú Cuidado y mantenimiento Garantía	26
Français	Caractéristiques Techniques Consignes de sécurité Menu Entretien et maintenance Garantie	33
Italiano	Dati Tecnici Avvertenze per la sicurezza Guida a menu Cura e manutenzione Garanzia	40
Portugues	Características Técnicas Indicações de segurança Menu de navegação Conservação e manutenção Garantia	47
Nederlands	Technische Gegevens Veiligheidsinstructies Menunavigatie Onderhouden Garantie	54
Svenska	Tekniska Data Säkerhetsanvisningar Menyér Skötsel och underhåll Garanti	61
Dansk	Tekniske Data Sikkerhedsanvisninger Menustruktur Pleje og vedligeholdelse Garanti	68
Suomi	Tekniset Arvot Turvallisuusohjeet Valikko-ohjaus Aseman hoito ja huolto Takuu	75
Ελληνικά	Τεχνικά στοιχεία Υποδείξεις ασφαλείας Καθοδήγηση· μενού Φροντίδα και συντήρηση της συσκευής Εγγύηση	82
Türkçe	Teknik Veriler Güvenlik uyarıları Menü yönlendirmesi Temizliği ve bakımı Garanti	89
Český	Technické údaje Bezpečnostní pokyny Struktura menu Údržba a servisní práce ohledně Záruka	96
Polski	Dane Techniczne Wskazówki bezpieczeństwa Menu Pielęgnacja i konserwacja urządzenia Gwarancja	103
Magyar	Műszaki Adatok Biztonsági utasítások Menükezelés Ápolás és karbantartás Garancia	110
Slovensky	Technické údaje Bezpečnostné pokyny Navigácia v menu Ošetrovanie a údržba Záruka	117
Slovenščina	Tehnični Podatki Varnostna navodila Menijska struktura Nega in vzdrževanje Garancija	124
Eesti	Tehnilised Andmed Ohutusjuhised Menüü juhtimine Hooldamine ja teenindamine Garantii	131
Latviski	Tehniskie dati Drošības norādes Izvēlnes vadība Apkope un kopšana Garantija	138
Lietuviškai	Techniniai duomenys Saugos taisyklės Meniu valdymas Įprastinė ir techninė priežiūra Garantija	145
Български	Технически данни Инструкции за безопасна работа Навигация в менюто Обслужване и поддържане Гаранция	152
Român	Date tehnice Indicații de securitate Ghidarea în meniu Îngrijirea și întreținerea curentă Garanția pentru produs	159
Hrvatski	Tehnički podatci Sigurnosna upozorenja Navigiranje kroz izbornik Njega i servisiranje Jamstvo	166
Русский	Технические характеристики Рекомендации по технике безопасности Управление с помощью меню Уход и обслуживание Гарантия	173

DE

GB

ES

FR

IT

PT

NL

SV

DK

FI

GR

TR

CZ

PL

HU

SK

SL

EE

LV

LT

BG

RO

HR

RU

Zero Smog 4V, Zero Smog 6V, Zero Smog 20T

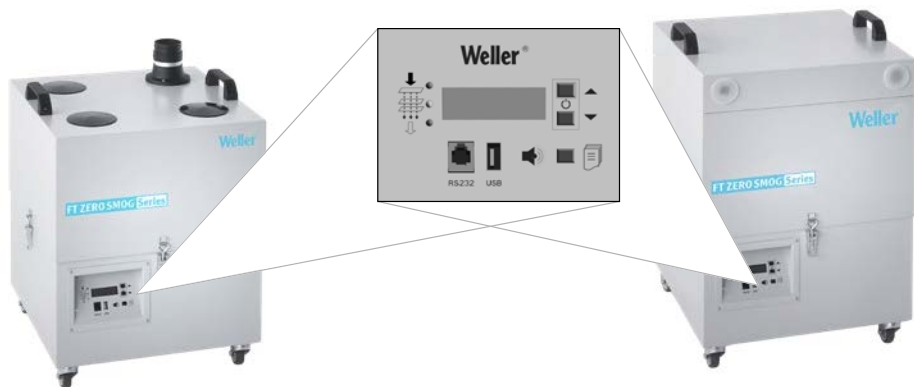

1

DE Rot/Gelb/Grün Filteranzeige
GB Red/yellow/green filter display
ES Indicador del filtro
Rojo/Amarillo/Verde
FR Affichage de l'état du filtre
rouge/jaune/vert
IT Indicatore del filtro
rosso/giallo/verde
PT Indicação de filtro
vermelha/amarela/verde
NL Rood/geel/groen-filterindicatie
SV Röd/gul/grön filterdisplay
DK Rød/gul/grøn-filtervisning
FI Punainen/keltainen/vihreäsuo-
datinnäyttö

GR Ένδειξη φίλτρου Κόκκινη/
Κίτρινη/Πράσινη
TR Kırmızı/Sarı/Yeşil filtre
göstergesi
CZ Indikace filtru
červená/žlutá/zelená
PL Czerwony/żółty/zielony
wskaźnik filtra
HU piros/sárga/zöld szűrő kijelző
SK Indikácia filtra
červená/žltá/zelená
SL Rdeč/rumen/zelen
indikator za filter
EE Punane/kollane/roheline
filtri näit

LV Sarkans/dzeltens/zaļš
filtra rādītājs
LT Raudonas / geltonas / žalias
filtra indikatorius
BG Червена/жълта/зелена
филтърна индикация
RO Indicator de filtru
roșu/galben/verde
HR Crveno/žuto/zeleno
pokaznik za filter
RU Красный/желтый/зеленый
- индикация степени
загрязненности фильтра

2

DE RS232-Schnittstelle
GB RS232 port
ES Puerto RS232
FR Interface RS232
IT Interfaccia RS232
PT Interface RS232
NL RS232-interface
SV RS232-gränssnitt

DK RS232-port
FI RS232-liittymä
GR Όρα - διεπαφής RS232-
TR RS232 arabirimi
CZ Rozhraní RS232
PL Złącze RS232
HU RS232-interfész
SK Rozhranie RS232

SL Vmesnik RS232
EE RS232-liides
LV RS232 pieslēgvietā
LT RS232 sąsaja
BG RS232-интерфейс
RO Interfață RS232
HR Sučelje RS232
RU Интерфейс RS232

3

DE USB-Schnittstelle
GB USB port
ES Interfaz USB
FR Interface USB
IT Interfaccia USB
PT Interface USB
NL USB-poort
SV USB-port

DK USB-port
FI USB-liitäntä
GR Όρα διεπαφής USB
TR USB arabirim
CZ Rozhraní USB
PL Złącze USB
HU USB csatlakozó
SK Rozhranie USB

SL Vmesnik USB
EE USB-liides
LV USB pieslēgvietā
LT USB sąsaja
BG USB-интерфейс
RO Interfață USB
HR Sučelje USB
RU Интерфейс USB

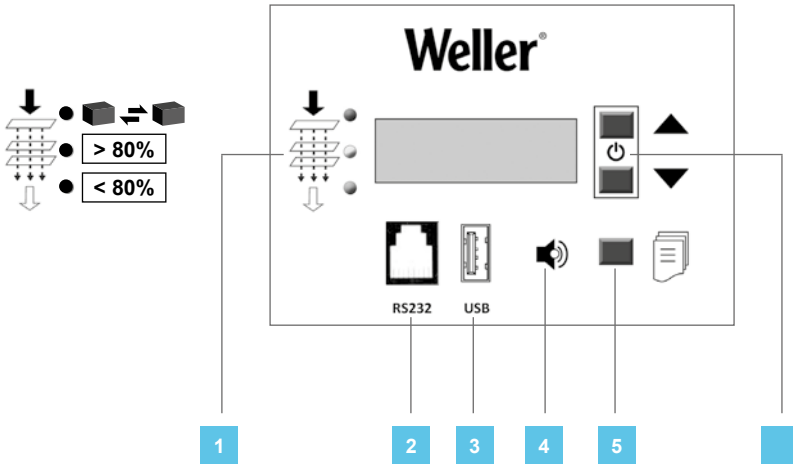

- | | | | |
|----------|---|--|---|
| 4 | <p>DE Akustisches Signal
 GB Audible signal
 ES Señal acústica
 FR Signal sonore
 IT Segnale acustico
 PT Sinal acústico
 NL Akoestisch signaal
 SV Akustisk signal</p> | <p>DK Akustisk signal
 FI Merkkiääni
 GR Ηχητικό σήμα
 TR Akustik sinyal
 CZ Akustický signál
 PL Sygnał dźwiękowy
 HU hangjelzés
 SK Akustický signál</p> | <p>SL Zvočni signal
 EE Akustiline signaal
 LV Akustiskais signāls
 LT Garsinis signalas
 BG Акустичен сигнал
 RO Semnal acustic
 HR Akustični signal
 RU Акустический сигнал</p> |
|----------|---|--|---|

- | | | | |
|----------|--|---|---|
| 5 | <p>DE Menütaste
 GB Menu key
 ES Tecla de menú
 FR Touche menu
 IT Tasto del menu
 PT Tecla de menu
 NL Menu-toets
 SV Menyknapp</p> | <p>DK Menutast
 FI Valikonäppäin
 GR Πλήκτρο· μενού
 TR Menü tuşu
 CZ Tlačítko Menu
 PL Przycisk menu
 HU menübillentyű
 SK Tlačidlo menu</p> | <p>SL Menijska tipka
 EE Menüüklahv
 LV Izvēlnes taustiņš
 LT Meniu mygtukas
 BG Бутон за менюто
 RO Tastă de meniu
 HR Tipka izbornika
 RU Кнопка меню</p> |
|----------|--|---|---|

- | | | | |
|----------|---|---|--|
| 6 | <p>DE UP/DOWN Tasten
 GB UP/DOWN keys
 ES Teclas subir/bajar (UP/DOWN)
 FR Touches UP/DOWN
 IT Tasti UP/DOWN
 PT Teclas UP/DOWN
 NL UP/DOWN-toetsen
 SV Uppåt-/nedåtknappar</p> | <p>DK OP/NED-taster
 FI UP/DOWN-näppäimet
 GR Πλήκτρα· UP/DOWN
 TR YUKARI/AŞAĞI tuşları
 CZ Tlačítka UP/DOWN
 PL Przyciski UP/DOWN
 HU FEL/LE billentyűk
 SK Tlačidlá UP/DOWN
 SL Tipki GOR/DOL</p> | <p>EE UP/DOWN klahvid
 LV UP/DOWN taustiņi
 LT Mygtukai
 AUKŠTYN / ŽEMYN
 BG UP/DOWN бутони
 RO Taste UP/DOWN
 HR Tipke GORE/DOLJE
 RU Кнопки UP/DOWN (Вверх/вниз)</p> |
|----------|---|---|--|

DE Inbetriebnahme
 GB Starting up the device
 ES Puesta en servicio del aparato
 FR Mise en service de l'appareil
 IT Messa in funzione dell'apparecchio
 PT Colocação do aparelho em serviço
 NL Toestel in gebruik nemen
 SV Ta lödstationen i drift
 DK Ibrugtagning af apparatet
 FI Laitteen käyttöönotto
 GR Θέση της συσκευής σε λειτουργία
 TR Cihazı işletime alma

CZ Uvedení zařízení do provozu
 PL Uruchamianie urządzenia
 HU A készülék üzembe helyezése
 SK Uvedenie zariadenia do prevádzky
 SL Začetek dela z napravo
 EE Seadme kasutuselevõtt
 LV Iekārtas lietošanas sākšana
 LT Prietaiso paruošimas eksploatuoti
 BG Включване на уреда
 RO Punerea în funcțiune a aparatului
 HR Uređaj pustiti u rad
 RU Ввод устройства в эксплуатацию

Zero Smog 4V / 6V

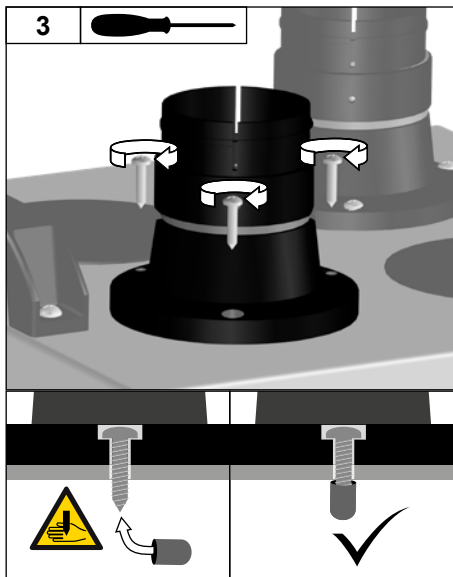
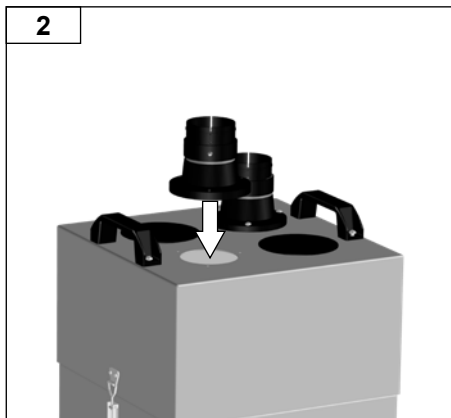
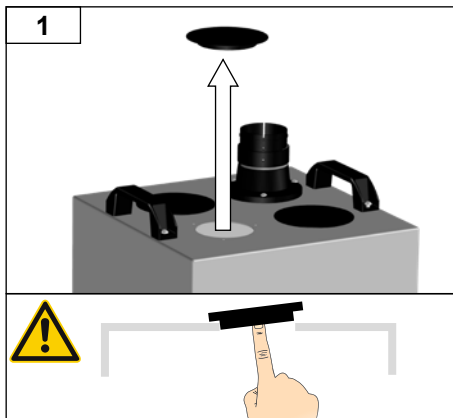

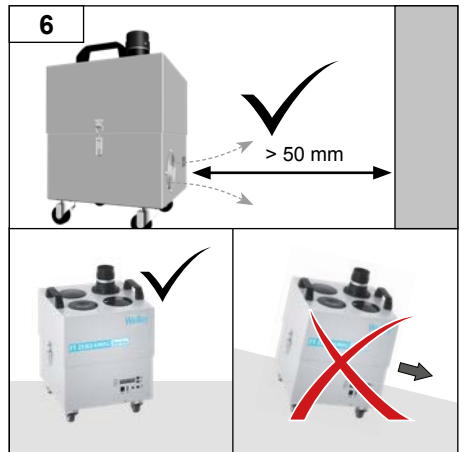
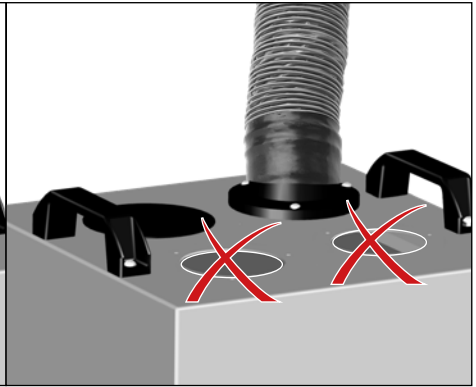
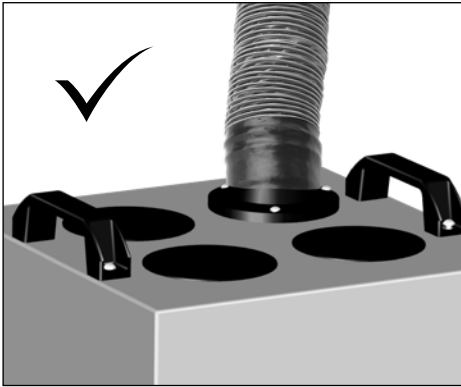

Tip

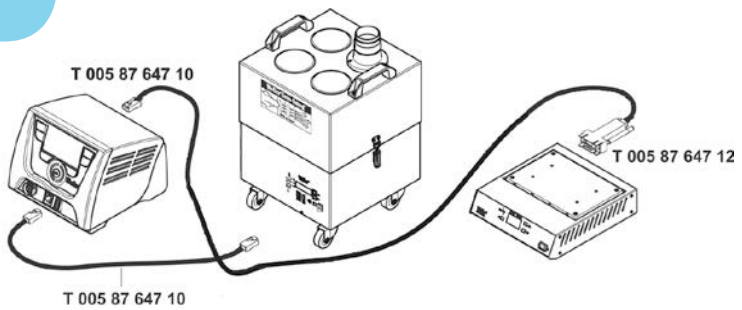

DE Inbetriebnahme
 GB Starting up the device
 ES Puesta en servicio del aparato
 FR Mise en service de l'appareil
 IT Messa in funzione dell'apparecchio
 PT Colocação do aparelho em serviço
 NL Toestel in gebruik nemen
 SV Ta lödstationen i drift
 DK Ibrugtagning af apparatet
 FI Laitteen käyttöönotto
 GR Θέση της συσκευής σε λειτουργία
 TR Cihazı işletme alma

CZ Uvedení zařízení do provozu
 PL Uruchamianie urządzenia
 HU A készülék üzembe helyezésé
 SK Uvedenie zariadenia do prevádzky
 SL Začetek dela z napravo
 EE Seadme kasutuselevõtt
 LV Iekārtas lietošanas sākšana
 LT Prietaiso paruošimas eksploatuoti
 BG Включване на уреда
 RO Punerea în funcțiune a aparatului
 HR Uređaj pustiti u rad
 RU Ввод устройства в эксплуатацию

Zero Smog 20T

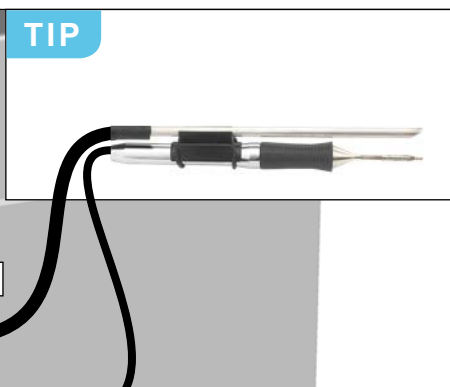
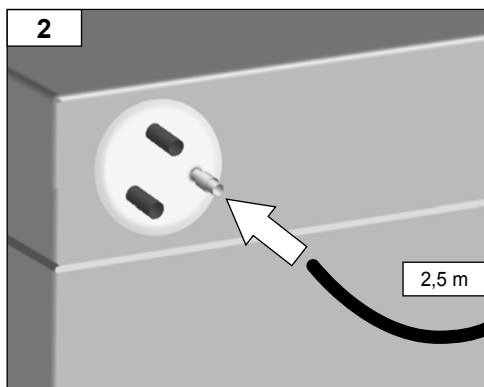
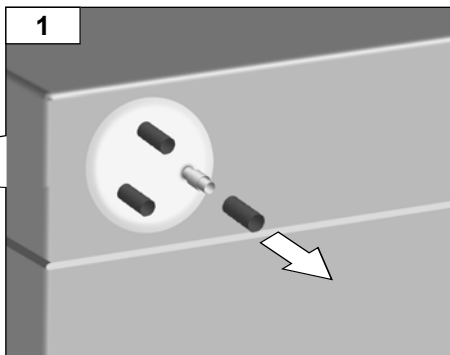
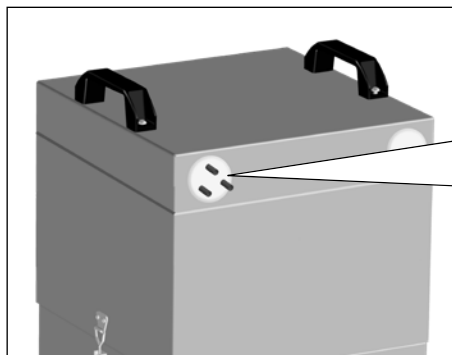

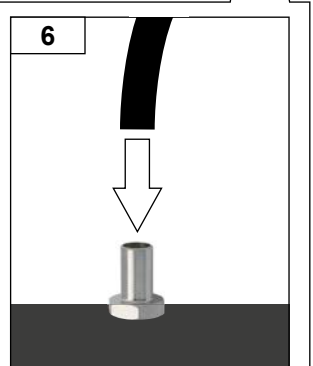
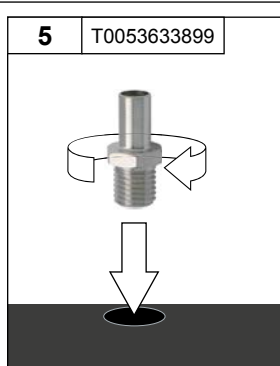
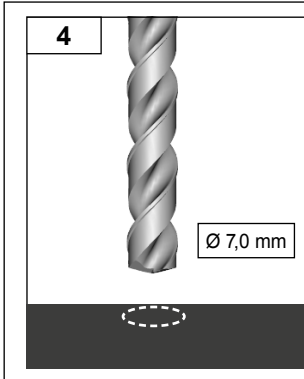
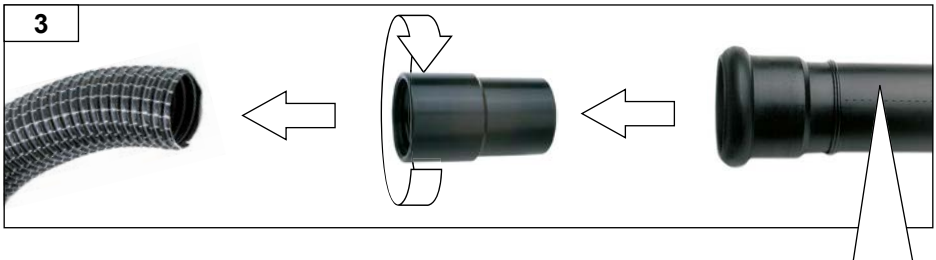
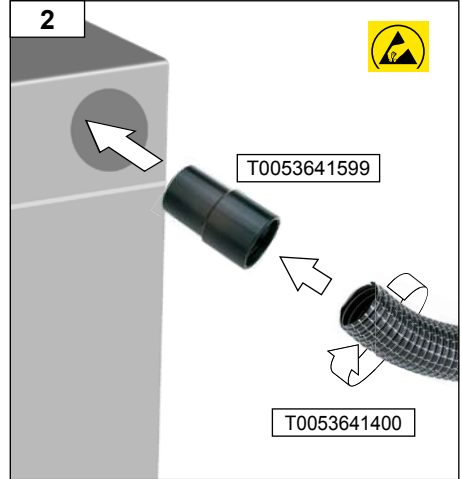
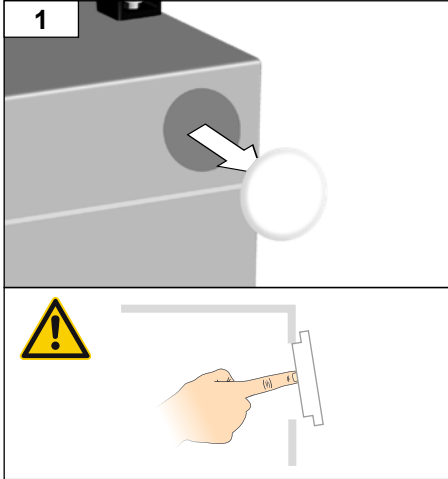

Zero Smog 20T

TIP

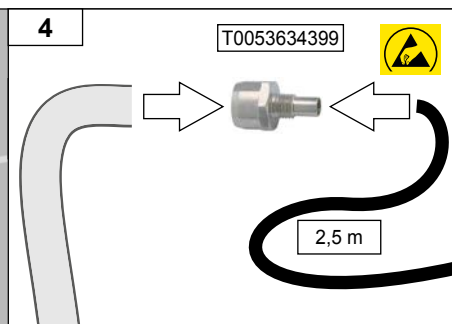
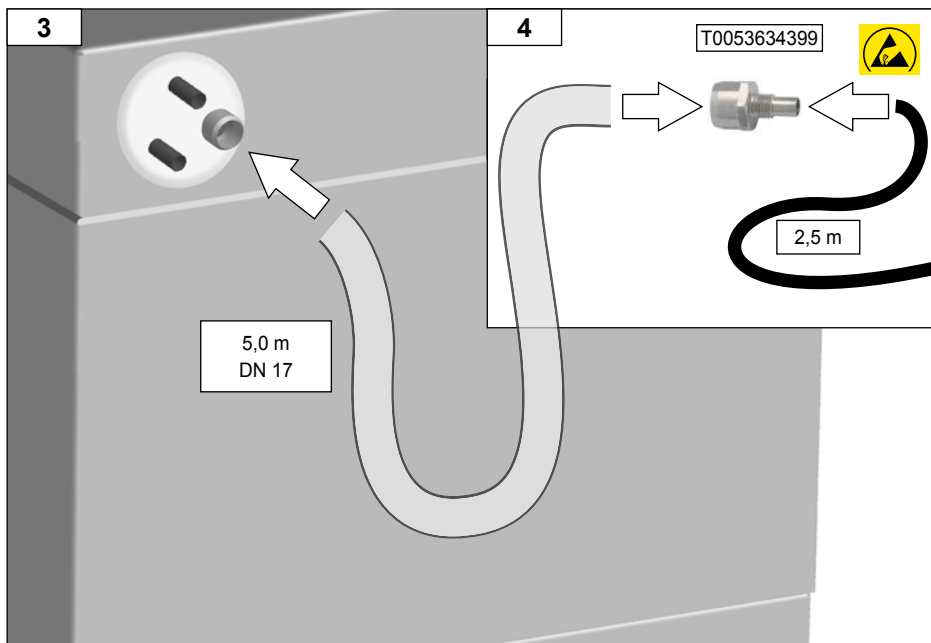
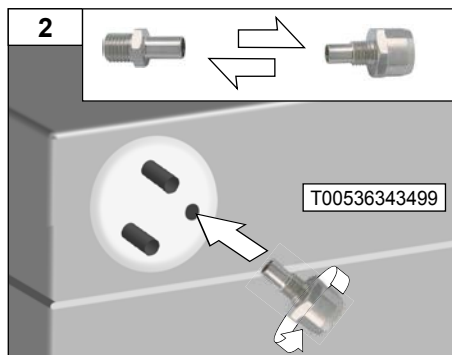
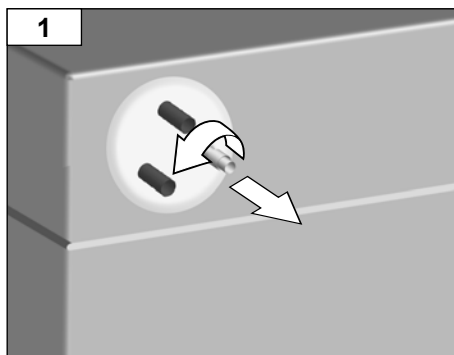
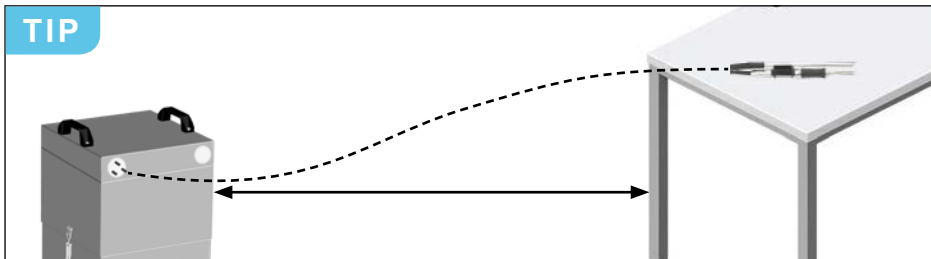

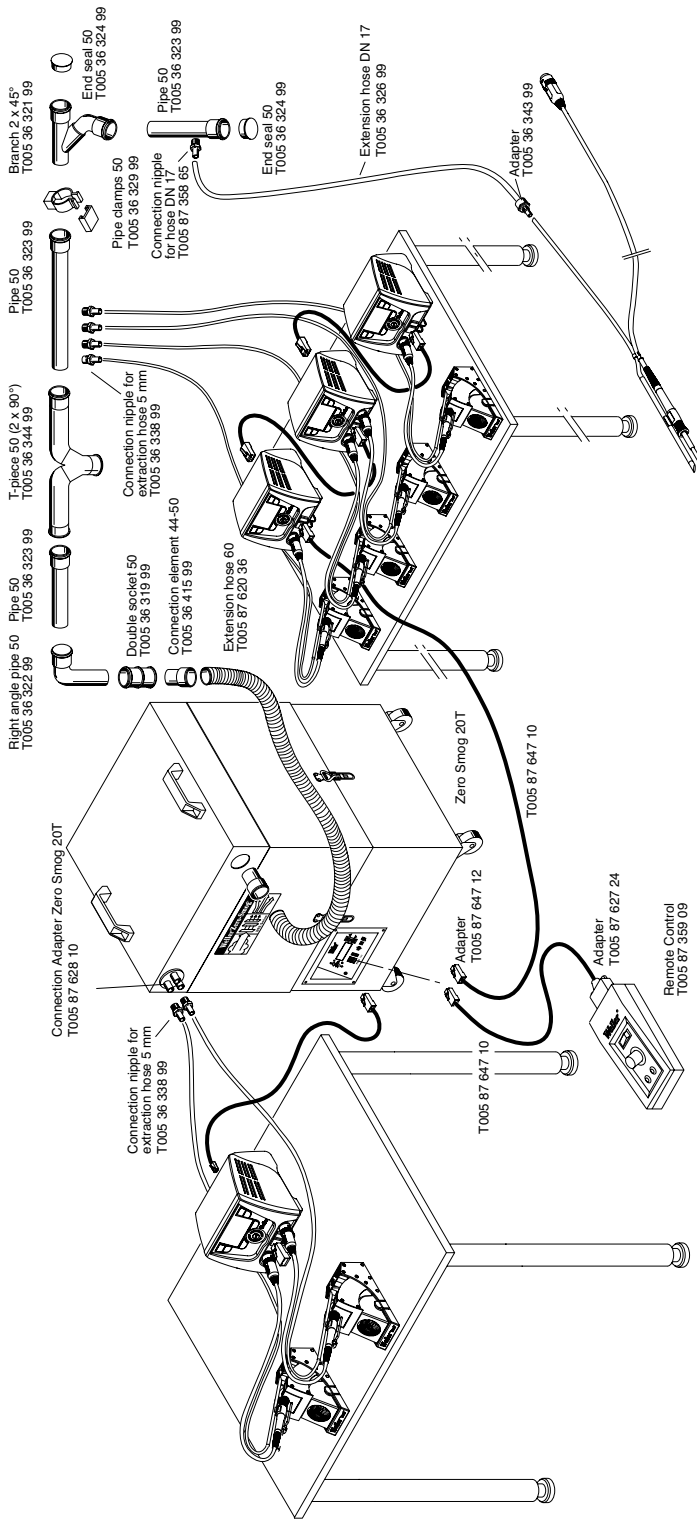

DE Betrieb
 GB Operation
 ES Operación
 FR Fonctionnement
 IT Esercizio
 PT Operação
 NL Gebruik
 SV Drift
 DK Funktion
 FI Käyttö
 GR Λειτουργία
 TR Operasyon

CZ Provoz
 PL Operacja
 HU Üzemeltetés
 SK Prevádzka
 SL Delovanje
 EE Operatsioon
 LV Darbība
 LT Operacija
 BG Работа
 RO Funcționarea
 HR Operativni rad
 RU Эксплуатация

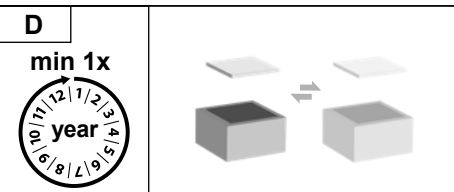
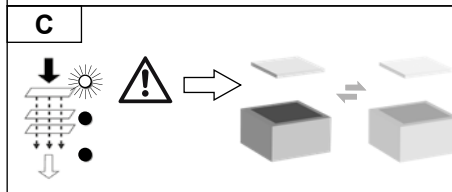
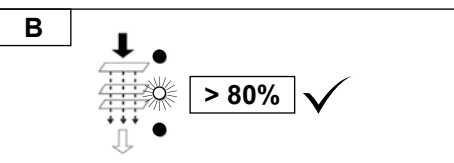
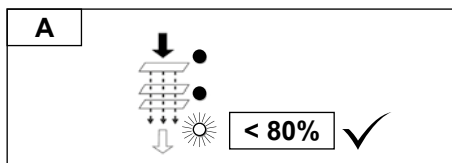
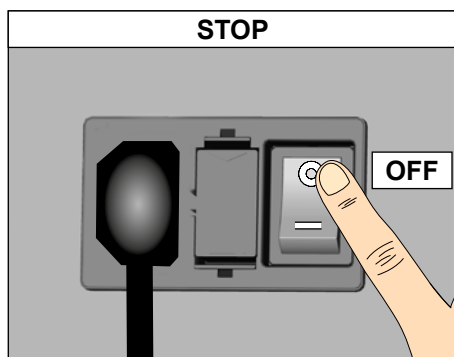
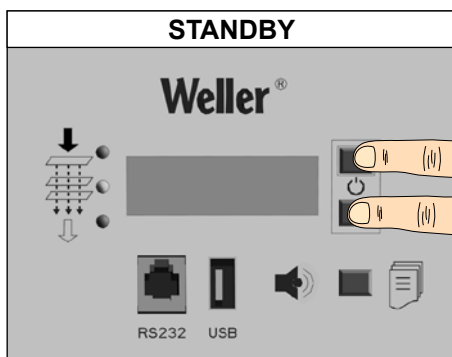
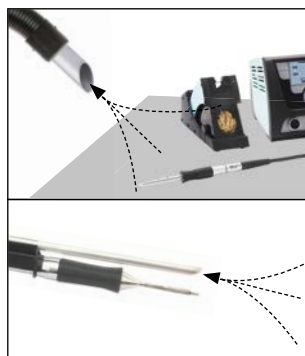
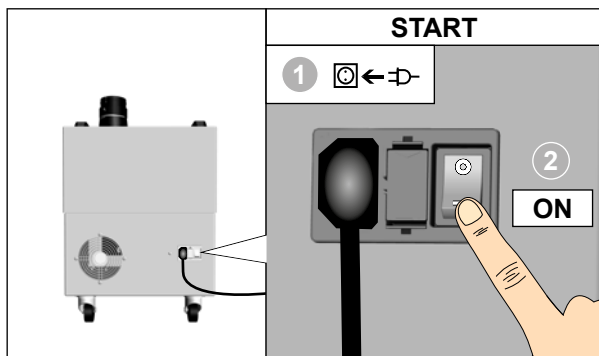

DE Filterwechsel
 GB Filter change
 ES Cambio de filtro
 FR Remplacement du filtre
 IT Sostituzione del filtro
 PT Troca do filtro
 NL Wissel van de filter
 SV Byte av filter
 DK Filterskift
 FI Suodattimen vaihto
 GR Αλλαγή φίλτρου
 TR Filtre deęişimi

CZ Výměna filtru
 PL Wymiana filtra
 HU Szűrőcsere
 SK Výměna filtra
 SL Menjava filtra
 EE Filtri vahetamine
 LV Filtra nomaiņa
 LT Filtrų keitimas
 BG Смяна на филтъра
 RO Schimbarea filtrului
 HR Mjenjanje filtra
 RU Замена фильтров

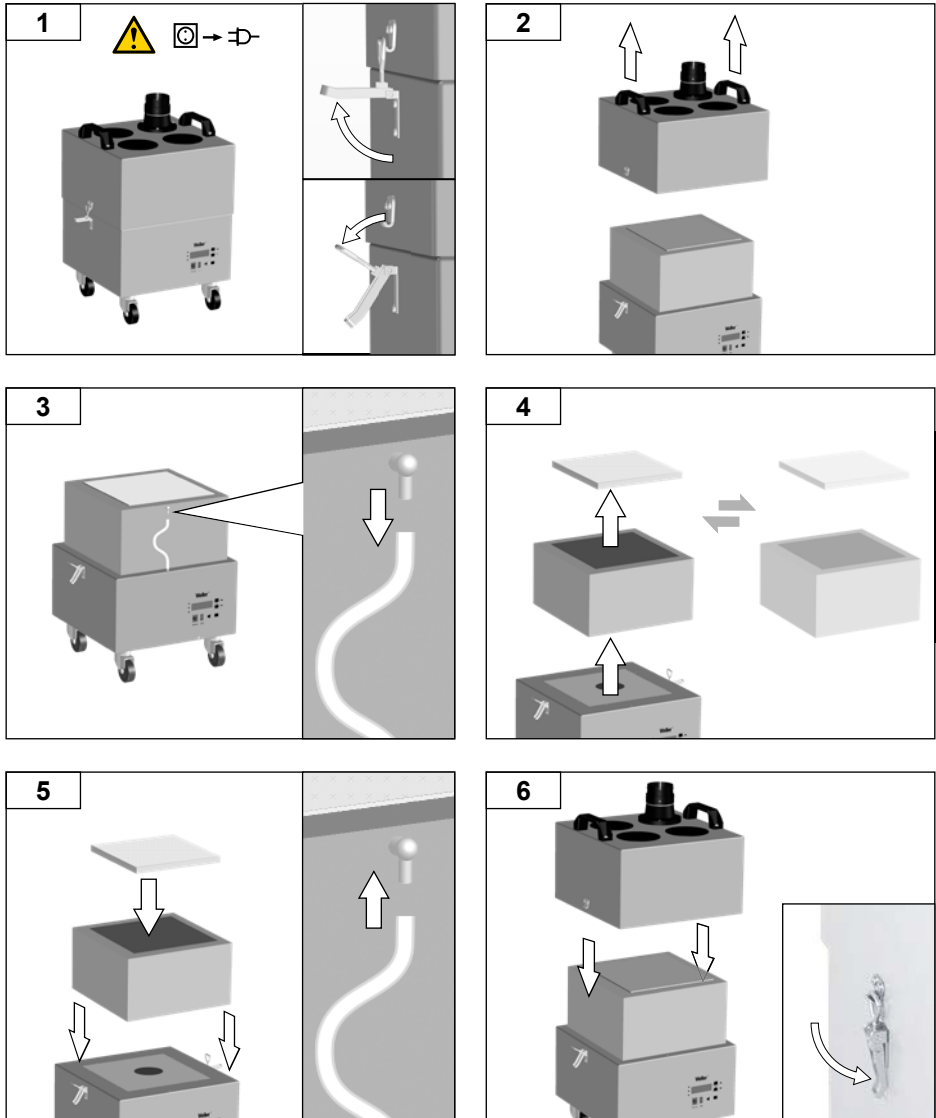



Lesen Sie diese Anleitung und die beiliegenden Sicherheitshinweise vor Inbetriebnahme und bevor Sie mit dem Gerät arbeiten vollständig durch.

Bewahren Sie diese Anleitung so auf, dass sie für alle Benutzer zugänglich ist.

Wir danken Ihnen für das mit dem Kauf dieses Geräts erwiesene Vertrauen.

Bei der Fertigung wurden strengste Qualitätsanforderungen zugrunde gelegt, die eine einwandfreie Funktion des Gerätes sicherstellen.

Diese Anleitung enthält wichtige Informationen, um das Gerät sicher und sachgerecht in Betrieb zu nehmen, zu bedienen, zu warten und einfache Störungen selbst zu beseitigen.

Geben Sie das Gerät an Dritte stets zusammen mit der Betriebsanleitung weiter.

Das Gerät wurde entsprechend dem heutigen Stand der Technik und den anerkannten sicherheitstechnischen Regeln hergestellt.

Trotzdem besteht die Gefahr von Personen- und Sachschäden, wenn Sie die Sicherheitshinweise im beiliegenden Sicherheitsheft sowie die Warnhinweise in dieser Anleitung nicht beachten.

Sicherheitshinweise

Dieses Gerät kann von Kindern ab 8 Jahren und darüber, sowie von Personen mit verringerten physischen, sensorischen oder mentalen Fähigkeiten oder Mangel an Erfahrung und Wissen benutzt werden, wenn sie beaufsichtigt oder bezüglich des sicheren Gebrauchs des Gerätes unterwiesen wurden und die daraus resultierenden Gefahren verstehen. Kinder dürfen nicht mit dem Gerät spielen.

Reinigung und Benutzer-Wartung dürfen nicht von Kindern ohne Beaufsichtigung durchgeführt werden.



Warnung! Stromschlag

Bei defektem Gerät können aktive Leiter frei liegen oder der Schutzleiter ohne Funktion sein.

- Reparaturen müssen durch von Weller ausgebildete Personen erfolgen.
- Ist die Anschlussleitung des Elektrowerkzeugs beschädigt, muss sie durch eine speziell vorgeschichtete Anschlussleitung ersetzt werden, die über die Kundendienstorganisation erhältlich ist.



Warnung! Verletzungsgefahr

Beim Transport können das Gerät oder Teile herabfallen.

- Halten Sie das Gerät nur an den dafür vorgesehenen Griffen.
- Verwenden Sie das Gerät niemals als Transportmittel.



Warnung! Erstickungsgefahr, Vergiftungsgefahr

Fehlerhafte Installation kann zu erhöhten Arbeitsplatzkonzentrationen führen

- nach Installation Arbeitsplatzkonzentration messen

Fehlerhafte Auslegung der Wartungszyklen bei Gasmedien kann zu erhöhten Konzentration am Arbeitsplatz führen

- Wartungszyklus festlegen

Beim Reinigen des Rohrsystems/Absaugraums verstärkte Schadstoffbelastung der Umgebungsluft

- Bei Beeinträchtigung der Saugleistung durch Ablagerungen im Rohrleitungssystem verschmutzte Teile ersetzen

Bestimmungsgemäße Verwendung

Berücksichtigte Richtlinien

Die Weller Lötrauchabsaugung Zero Smog entspricht der EG Konformitätserklärung gemäß den grundlegenden Sicherheitsanforderungen der Richtlinien 2004/108/EG, 2006/95/EG und 2011/65/EU (RoHS).

Für eigenmächtig vorgenommene Veränderungen am Gerät wird vom Hersteller keine Haftung übernommen.

Dieses Filtersystem ist zum Absaugen und Filtern von Partikeln und Gasen geeignet - abhängig vom jeweiligen Filtermedium.



Warnung! Erstickungsgefahr, Vergiftungsgefahr

Unsachgemäßer Gebrauch kann zu Atembeschwerden, Erstickten, Vergiftung oder Krebs führen

- Partikel und Gase, die dem eingesetzten Filtermedium nicht entsprechen, dürfen nicht abgesaugt werden.
- Flüssigkeiten sowie brennbare Gase dürfen nicht abgesaugt werden
- Verwenden Sie das Gerät niemals ohne Filter oder mit vollem Filter.
- Verwenden Sie das Gerät niemals ohne Abdeckung des Ventilators

Dieses Gerät darf nur bei Raumtemperatur und in Innenräumen verwendet werden.

Zero Smog 4V, Zero Smog 6V: Das Gerät wurde für den Einsatz als Flächenabsaugung konzipiert und ist nicht geeignet für Direktabsaugungen am LötKolben.

Zero Smog 20T: Das Gerät wurde für den Einsatz als Direktabsaugung am LötKolben konzipiert und ist für Flächenabsaugungen nicht geeignet.

Der bestimmungsgemäße Gebrauch schließt auch ein, dass

- Sie diese Anleitung beachten,
- Sie alle weiteren Begleitunterlagen beachten,
- Sie die nationalen Unfallverhütungsvorschriften am Einsatzort beachten.

Wirksamkeitsprüfung

Entsprechend den allgemeinen Vorgaben der Berufsgenossenschaften müssen Absauganlagen regelmäßig, mindestens jährlich auf Ihre ausreichende Funktion und Wirksamkeit überprüft werden (TRGS 528 BGETF). Anhand der Wirksamkeitsprüfung können Sie die ordnungsgemäße Funktion der Löttrauchabsaugungen WFE 2S / WFE 4S und Zero Smog 4V / Zero Smog 6V / Zero Smog 20T überprüfen. Verwenden Sie die mitgelieferte Software CD.

Benutzergruppen

Aufgrund unterschiedlich hoher Risiken und Gefahrenpotentiale dürfen einige Arbeitsschritte nur von geschulten Fachkräften ausgeführt werden.

Arbeitsschritt	Benutzergruppen
Installation von komplexen Rohrsystemen bei Anschluss von mehreren Absaugarmen	Fachpersonal mit technischer Ausbildung
Auswechseln von elektrischen Ersatzteilen	Elektrofachkraft
Festlegung von Wartungsintervallen	Sicherheitsfachkraft
Bedienen Filterwechsel	Laien
Installation von komplexen Rohrsystemen bei Anschluss von mehreren Absaugarmen Auswechseln von elektrischen Ersatzteilen	Technische Auszubildende unter Anleitung und Aufsicht einer ausgebildeten Fachkraft

Technische Daten

DE

Lötrauchabsaugung	Zero Smog 4V	Zero Smog 6V	Zero Smog 20T
Abmessungen L x B x H	320 x 320 x 395 mm	450 x 450 x 650 mm	450 x 450 x 695 mm
Gewicht	19 kg	40 kg	45 kg
Spannung	T0053660699: 230 V / 50 Hz T0053660299: 120 V / 60 Hz	T0053666699: 230 V / 50 Hz T0053666299: 120 V / 60 Hz	T0053670699: 230 V / 50 Hz T0053670299: 120 V / 60 Hz
Elektr. Leistung	275 VA	460 VA	530 VA
Sicherung	T1, 6A	T3, 15A	T3, 15A
Max. Vakuum	2.700 Pa	2.800 Pa	10.000 Pa
Max. Fördermenge	230 m³/h	615 m³/h	100 m³/h
Geräuschpegel	48 dB(A)	51 dB(A)	51 dB(A)
Vorfilter Stufe 1	Feinstaubfilter Klasse F7		
Kompaktfilter Stufe 2; 3	Partikelfilter H13 + Gasfilter (50% Aktivkohle + 50 % Chemisorb)		
RS232-Schnittstelle	Mit Hilfe der RS232-Schnittstelle kann die Anlage in vollem Funktionsumfang bedient bzw. fernüberwacht werden.		
USB-Schnittstelle	Über die USB-Schnittstelle können Firmwareupdates, ein Efficiency Test und eine Daten Log Funktion durchgeführt werden. Das USB-Medium darf maximal 2 Minuten eingesteckt sein! Danach wird das USB Modul automatisch abgeschaltet.		

Garantie

Die Mängelansprüche des Käufers verjähren in einem Jahr ab Ablieferung an ihn. Dies gilt nicht für Rückgriffsansprüche des Käufers nach §§ 478, 479 BGB.

Aus einer von uns abgegebenen Garantie haften wir nur, wenn die Beschaffenheits- oder Haltbarkeitsgarantie von uns schriftlich und unter Verwendung des Begriffs „Garantie“ abgegeben worden ist.

Die Garantie verfällt bei unsachgemäßem Gebrauch und wenn von unqualifizierten Personen Eingriffe vorgenommen wurden.

Technische Änderungen vorbehalten!

Bitte informieren Sie sich unter www.weller-tools.com

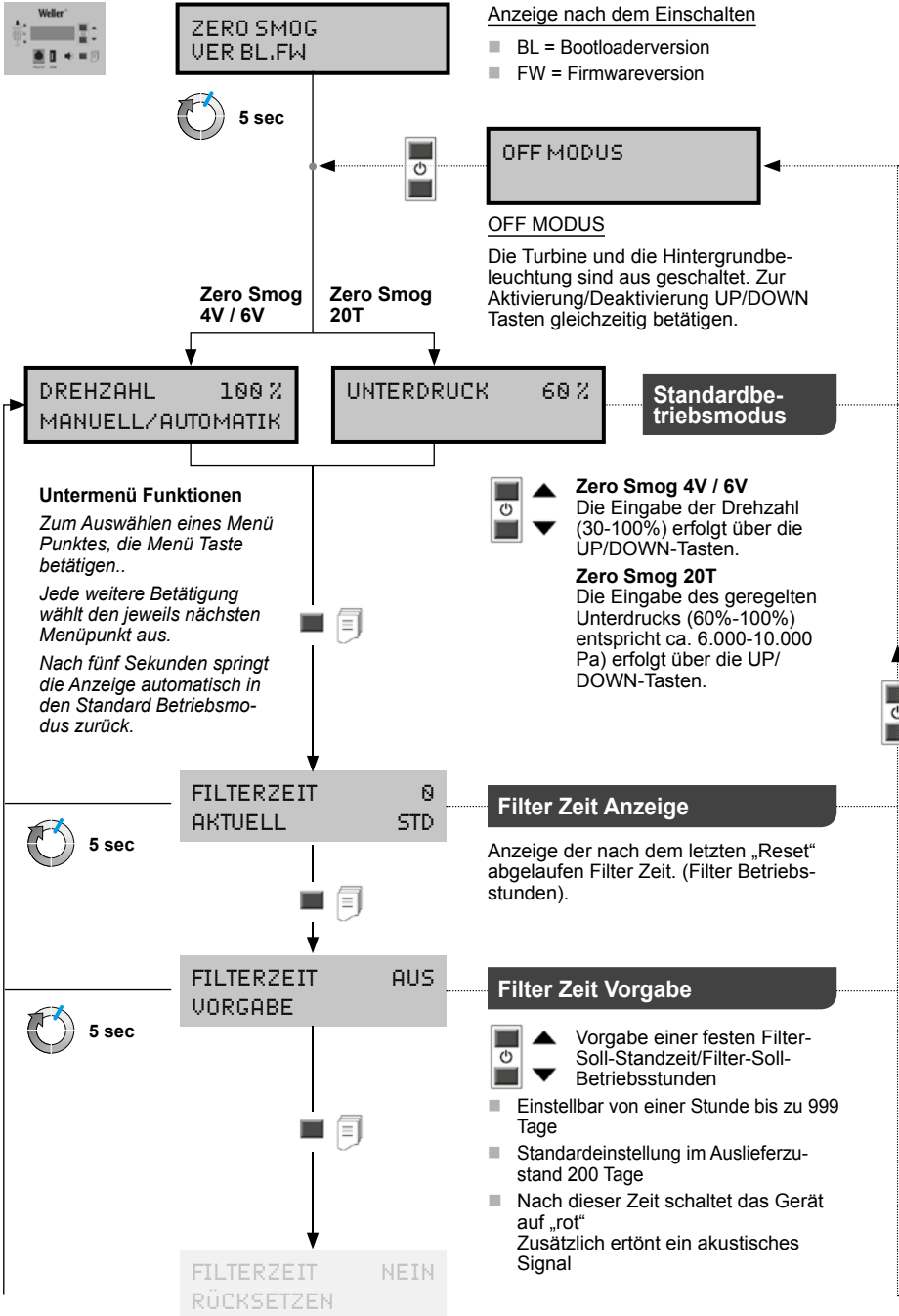

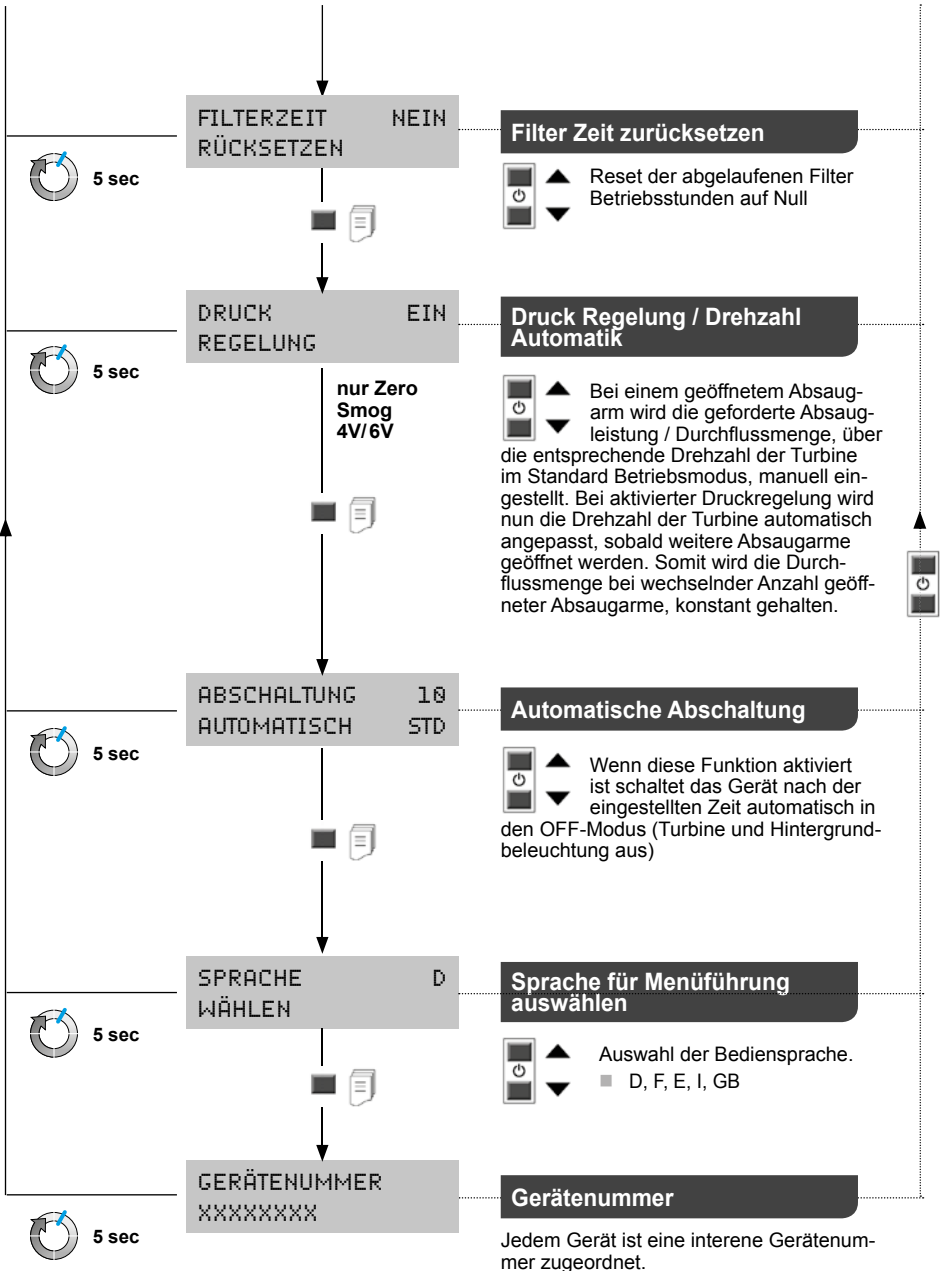

Warnung!

Vor allen Arbeiten am Gerät Stecker aus der Steckdose ziehen.

Nur original WELLER-Ersatzteile verwenden.

Verschmutzte Filter müssen als Sondermüll behandelt werden.

Entsorgen Sie ausgetauschte Geräteteile, Filter oder alte Geräte gemäß den Vorschriften Ihres Landes.

Hinweis

Verschiedene Flussmittel, Flussmittelanteile sowie unterschiedliche Staubanteile der abgesaugten Luft können die Lebensdauer des Filters wesentlich reduzieren. Beim Absaugen von Kleberdämpfen ist ein Gasfilter (ohne Partikelfilter) zu verwenden.

Zur ordnungsgemäßen Funktion des Filtersystems muss der Filter wie folgt gewechselt werden

- mindestens 1 mal pro Jahr oder
- nach Anzeige oder
- bei Überschreiten der zulässigen mittleren Arbeitsplatzkonzentration oder
- nach Wartungsplan

Mittels einer Differenzdruckmessung wird der Verschmutzungsgrad des Filters erfasst. Die Filteranzeige zeigt den aktuellen Filterstand an

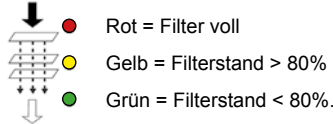

Bei verbrauchtem Filter ertönt ein akustisches Signal:

- Signalton jede Stunde
- nach 36 Stunden jede halbe Stunde
- nach 54 Stunden alle 10 min
- nach 72 Stunden immer.

Der Partikelfilter und Gasfilter sind aufeinander abgestimmt, so dass sie als Kompaktfilter zusammen ausgetauscht werden. Um eine einwandfreie Filterfunktion zu gewährleisten, muss der Kompaktfilter einmal im Jahr gewechselt werden. Der Feinstaubfilter (Filtermatte), ist die Vorfilterstufe des Kompaktfilters und ist daher häufiger zu wechseln. Der Austausch der Vorfiltermatte ist ausreichend, wenn nach der Wiederinbetriebnahme des Gerätes die rote LED nicht mehr aufleuchtet.

Fehlermeldungen und Fehlerbehebung

Meldung/Symptom	Mögliche Ursache	Maßnahmen zur Abhilfe
■ Fehlende Absaugleistung	■ Rohrsystem undicht	■ Rohrsystem abdichten
	■ Filter verschmutzt	■ Filter wechseln
	■ Turbinendrehzahl zu gering	■ Solldrehzahl erhöhen
■ Hohe Absauggeräusche	■ Luftgeschwindigkeit durch Absaugarm zu groß	■ Solldrehzahl senken (weniger Luftmenge)
■ Zero Smog läuft nicht an	■ Thermische Abschaltung	■ Zero Smog abkühlen lassen. Nach ca. 3H wieder einschalten.
■ Filteranzeige funktioniert nicht	■ Unterdruckschlauch wurde nach Filterwechsel nicht aufgesteckt	■ Schlauch am Filter nicht richtig aufgesteckt
■ Partikelfilter zu schnell verschmutzt	■ kein Vorfilter eingesetzt	■ Vorfilter einsetzen F7 Filter einsetzen. Bei hohem Feststoffanteil Vorabschneider einsetzen
■ USB Medium wird nicht erkannt	■ USB Medium zu lange eingesteckt	■ USB Medium max. 2 Minuten eingesteckt lassen. USB Medium entfernen und Gerät aus und wieder einschalten
■ Geräte-Reset	■ falsches USB Medium (>100 mA)	■ USB Medium entfernen!

Original Konformitätserklärung

Lötrauchabsauggerät
Zero Smog 4V
Zero Smog 6V
Zero Smog 20T

Wir erklären, dass die bezeichneten Produkte die Bestimmungen folgender Richtlinien erfüllen:
2011/65/EU (RoHS), 2004/108/EG, 2006/42/EG

Angewandte harmonisierte Normen:

EN 55 014-1: 2012-05	EN 60 335-1: 2012-10
EN 55 014-2: 2009-06	EN 60 335-2-45: 2012-08
EN 61 000-3-2: 2010-03/2011-06	EN 62233: 2008-11/2009-04
EN 61 000-3-3: 2014-03	EN 50 581: 2013-02

 Besigheim, 2019-01-22



T. Fischer
Technischer Leiter



B. Frühwald
Geschäftsführer

Bevollmächtigt die technischen Unterlagen zusammenzustellen.

Weller Tools GmbH
Carl-Benz-Straße 2, 74354 Besigheim, Germany

Symbole



Achtung!



Betriebsanleitung lesen!

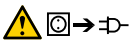

Vor Durchführung jeglicher Arbeiten
am Gerät immer den Stecker aus
der Steckdose ziehen.



ESD gerechtes Design und ESD
gerechter Arbeitsplatz



CE-Konformitätszeichen



Entsorgung

Werfen Sie Elektrowerkzeuge nicht
in den Hausmüll! Gemäß Europä-
ischer Richtlinie 2012/19/EU über
Elektro- und Elektronik-Altgeräte
und Umsetzung in nationales Recht
müssen verbrauchte Elektrower-
kzeuge getrennt gesammelt und einer
umweltgerechten Wiederverwertung
zugeführt werden.

Verschmutzte Filter müssen als Son-
dermüll behandelt werden.

Entsorgen Sie ausgetauschte Gerä-
teteile, Filter oder alte Geräte gemäß
den Vorschriften Ihres Landes.



Read these instructions and the accompanying safety information carefully before starting up the device and starting work with the device.

Keep these instructions in a place that is accessible to all users.

Thank you for the confidence you have shown in buying this device.

The device has been manufactured in accordance with the most rigorous quality standards which ensure that it operates perfectly.

These instructions contain important information which will help you to start up, operate and service the device safely and correctly as well as to eliminate simple faults and malfunctions yourselves.

Always pass on the device to third parties together with these operating instructions.

The device has been manufactured in accordance with state-of-the-art technology and acknowledged regulations concerning safety.

There is nevertheless the risk of personal injury and damage to property if you fail to observe the safety information set out in the accompanying booklet and the warnings given in these instructions.

Safety information

This appliance can be used by children aged from 8 years and above and persons with reduced physical, sensory or mental capabilities or lack of experience and knowledge if they have been given supervision or instruction concerning use of the appliance in a safe way and understand the hazards involved. Children shall not play with the appliance.

Cleaning and user maintenance shall not be made by children without supervision.



Warning! Electrical shock

If the device is faulty, active electrical conductors may be bare or the PE conductor may not be functional.

- Repairs must always be referred to a Weller-trained specialist.
- If the electrical tool's power supply cord is damaged, this must be replaced with a specially prefabricated power supply cord available through the customer service organisation.



Warning! Danger of injury

The device or parts of the device may fall off during transportation.

- Hold the device by the intended handles only.
- Never use the device as a means of transportation.



Warning! Danger of asphyxiation, Danger of poisoning

Improper installation can result in above-normal workplace concentrations

- Measure the workplace concentration upon completion of installation work

Inappropriate maintenance cycles for gas media may result in above-normal workplace concentrations

- Specify maintenance cycle

Above-normal contamination levels in the ambient air during cleaning work on the pipe system/extraction area

- If suction capacity is impaired by build-up within the pipe system, replace the contaminated parts

Specified Conditions Of Use

Applied directives

The Weller Zero Smog volume fume extraction system extraction unit corresponds to the EC Declaration of Conformity in accordance with the basic safety requirements of Directives 2004/108/EC, 2006/95/EC and 2011/65/EU (RoHS).

The manufacturer will not be liable for unauthorised modifications to the device.

This filtration system is suitable for the extraction and filtration of particles and gases, depending on the filter medium used.



Warning! Danger of asphyxiation, Danger of poisoning

Improper use may result in respiratory problems, asphyxiation, poisoning or cancer

- Particles and gases which are unsuitable for the filter medium in use may not be extracted.
- Liquids and flammable gases may not be extracted
- Never use the device without a filter or with a full filter.
- Never use the device without the fan cover

This device may only be used at room temperature and indoors.

Zero Smog 4V, Zero Smog 6V: The unit is designed for use as a surface extraction unit and is not suitable for extracting fumes directly from the soldering gun.

Zero Smog 20T: The unit is designed for extracting fumes directly from the soldering gun and is not suitable for use as a surface extraction unit.

Intended use of the soldering station/ desoldering station also includes the requirement that you

- adhere to these instructions,
- observe all other accompanying documents,
- comply with national accident prevention guidelines applicable at the place of use.

Efficiency test

In accordance with the general guidelines of the trade association, fume extractor systems must be checked regularly, at a minimum annually, in order to ensure that they are fully functional (TRGS 528 BGETF). The efficiency test also serves to check for proper functioning of the WFE 2S / WFE 4S and Zero Smog 4V / Zero Smog 6V / Zero Smog 20T solder fume extractor systems. Use the supplied software CD.

User groups

Due to differing degrees of risk and potential hazards, several work steps may only be performed by trained experts.

Work step	User groups
Installation of complex pipe systems with multiple extractor arms connected	Specialist personnel with technical training
Replacing electrical replacement parts	Electricians
Specification of maintenance intervals	Safety expert
Operation Filter change	Non-specialists
Installation of complex pipe systems with multiple extractor arms connected Replacing electrical replacement parts	Technical trainees under the guidance and supervision of a trained expert

Technical Data

Solder fume extraction	Zero Smog 4V	Zero Smog 6V	Zero Smog 20T
Dimensions L x W x H	320 x 320 x 395 mm	450 x 450 x 650 mm	450 x 450 x 695 mm
Weight	19 kg	40 kg	45 kg
Mains supply voltage	T0053660699: 230 V / 50 Hz T0053660299: 120 V / 60 Hz	T0053666699: 230 V / 50 Hz T0053666299: 120 V / 60 Hz	T0053670699: 230 V / 50 Hz T0053670299: 120 V / 60 Hz
Electrical power rating	275 VA	460 VA	530 VA
Fuse	T1, 6A	T3, 15A	T3, 15A
Maximum vacuum	2.700 Pa	2.800 Pa	10.000 Pa
Maximum quantity supplied	230 m³/h	615 m³/h	100 m³/h
Noise emission level	48 dB(A)	51 dB(A)	51 dB(A)
Pre filter Stage 1	pre filter mat class F7		
Combined filter Stage 2; 3	Particle filter H13 + Gas filter (50% Activated carbon + 50 % Chemisorb)		
RS232 port	All system functions can be operated and remotely monitored via the RS232 port.		
USB port	The USB port can be used to load firmware updates, run efficiency tests and log data. Do not leave the USB medium inserted for longer than 2 minutes. After this time expires, the USB module will switch off automatically.		

Warranty

Claims by the buyer for physical defects are time-barred after a period of one year from delivery to the buyer. This does not apply to claims by the buyer for indemnification in accordance with §§ 478, 479 BGB (German Federal Law Gazette).

We shall only be liable for claims arising from a warranty furnished by us if the quality or durability warranty has been furnished by use in writing and using the term „Warranty“.

The warranty shall be void if damage is due to improper use and if the device has been tampered with by unauthorised persons.

Subject to technical alterations and amendments.

For more information please visit www.weller-tools.com

Menu navigation

GB

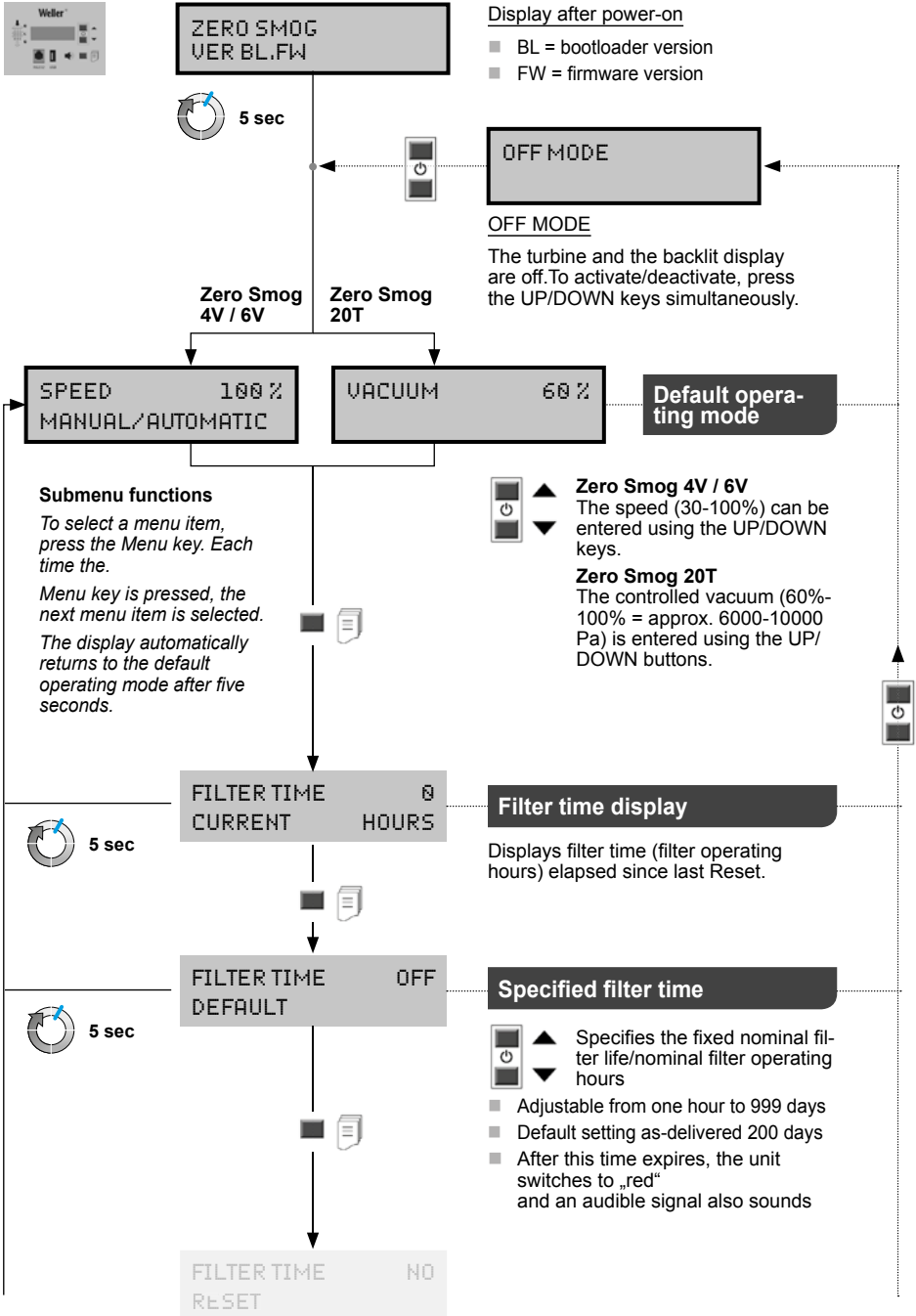

Menu navigation

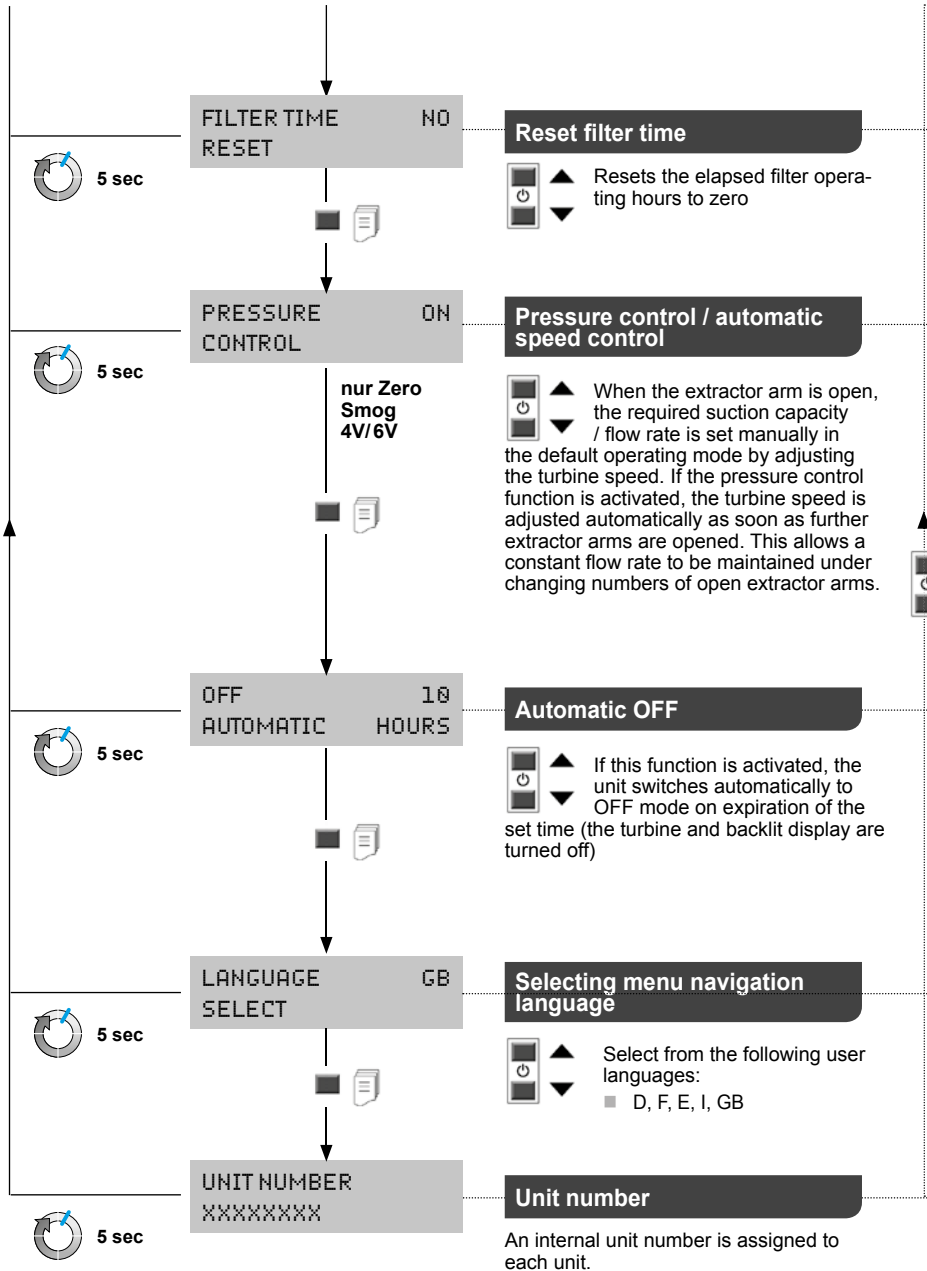

Care and maintenance

Warning!

Before doing any work on the machine, pull the plug out of the socket.

Use original replacement parts only.

Contaminated filters must be treated as special waste. Dispose of replaced equipment parts, filters or old devices in accordance with the rules and regulations applicable in your country.

Notice

Different fluxes and flux constituents and the amount of and size of dust particles in the extracted air will significantly affect the filters working life. A gas filter (without particle filter) must be used for the extraction of adhesive fumes.

To ensure that the filtration system functions properly, the filter must be replaced as follows

- at least once a year or
- when indicated or
- if the maximum allowable workplace concentration is exceeded or
- as per maintenance schedule

The degree of clogging of the filter is determined by differential pressure measurement. The filter display indicates the current filter status

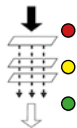

- Red = filter full
- Yellow = filter status > 80%
- Green = filter status < 80%.

When the filter is used up, an audible signal sounds

- once an hour
- every half hour after 36 hours
- every 10 min after 54 hours
- continuously after 72 hours.

The particle filter and the gas filter are co-ordinated in such a way that they can be replaced together as a compact filter unit. The compact filter must be changed once a year in order to ensure it is fully functional. The fine dust filter (filter mat) is the preliminary stage of the compact filter and therefore must be replaced more frequently. It is sufficient to replace the prefilter mat if the red LED does not come on after restarting the unit.

Error messages and error clearance

Message/symptom	Possible cause	Remedial measures
■ Extraction power missing	■ Pipe system leaking	■ Reseal the pipe system
	■ Filter is dirty	■ change the filter
	■ Turbine speed too low	■ Increase the speed setting
■ Loud extraction noises	■ Air speed through extraction arm is too high speed	■ Reduce the air speed (reduce air quantity)
■ Zero Smog is not running	■ Thermally switched off	■ Leave the Zero Smog to cool down Switch on again after approx. 3 hours
■ Filter display is not working	■ Minimum pressure hose was not replaced after the filter change	■ Reconnect the hose to the filter
■ Particle filter depleted too quickly	■ Pre-filter has not been used	■ Use a pre-filter Fit an F7 filter Use a preliminary separator if the proportion of solid matter is high.
■ Unable to detect USB medium	■ USB medium inserted too long	■ Do not leave USB medium inserted for longer than 2 minutes. Remove USB medium and switch unit off and on again
■ Reset unit	■ Wrong USB medium > 100 mA	■ Remove USB medium!

Original declaration of conformity

Solder fume extractor Zero Smog 4V
Zero Smog 6V
Zero Smog 20T

We hereby declare that the products described herein comply with the following guidelines:
2011/65/EU (RoHS), 2004/108/EG, 2006/42/EG

Applied harmonised standards:

EN 55 014-1: 2012-05	EN 60 335-1: 2012-10
EN 55 014-2: 2009-06	EN 60 335-2-45: 2012-08
EN 61 000-3-2: 2010-03/2011-06	EN 62233: 2008-11/2009-04
EN 61 000-3-3: 2014-03	EN 50 581: 2013-02

CE Besigheim, 2019-01-22



T. Fischer
Technical director



B. Frühwald
Managing director

Authorised to compile technical documentation.

Weller Tools GmbH
Carl-Benz-Straße 2, 74354 Besigheim, Germany

Symbols



Caution!



Read the operating instructions!

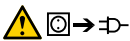

Before performing work of any kind on the unit, always disconnect the power plug from the socket.



ESD-compatible design and ESD-compatible workstation



CE mark of conformity



Disposal

Do not dispose of electric tools together with household waste material! In observance of European Directive 2012/19/EU on waste electrical and electronic equipment and its implementation in accordance with national law, electric tools that have reached the end of their life must be collected separately and returned to an environmentally compatible recycling facility.

Contaminated filters must be treated as special waste.

Dispose of replaced equipment parts, filters or old devices in accordance with the rules and regulations applicable in your country.



Antes de poner en funcionamiento el aparato y de comenzar a trabajar con él leer completamente las presentes instrucciones y las normas de seguridad.

Conservar las presentes instrucciones en un lugar accesible para todos los usuarios.

Le agradecemos la confianza depositada en nosotros con la compra de este aparato.

La fabricación de este aparato está sometida a los más rigurosos controles de calidad para garantizar un perfecto funcionamiento del mismo. Estas instrucciones contienen información importante para poder poner a manejar el aparato de forma adecuada y segura, realizar los trabajos de mantenimiento e incluso realizar pequeñas reparaciones.

Entregar el aparato a terceras personas siempre acompañado del presente manual de uso.

Este aparato ha sido diseñado y fabricado según los últimos avances técnicos y normas de seguridad homologadas.

No obstante, existe riesgo de que se produzcan daños personales o materiales si no se respetan las instrucciones de seguridad que figuran en el folleto de seguridad adjunto, así como las advertencias de este manual de uso.

Advertencias de seguridad

Este aparato puede ser utilizado por niños a partir de 8 años y por personas que presenten limitaciones de las facultades físicas, sensoriales o psíquicas o que carezcan de la experiencia y el conocimiento necesarios, siempre que sean supervisados por otra persona o que se les haya enseñado a utilizar la herramienta de forma segura y hayan comprendido los peligros que supone. Los niños no deben jugar con el aparato.

Las tareas de limpieza y mantenimiento que correspondan al usuario no deben ser realizadas por niños sin supervisión.



¡Advertencia! Descarga eléctrica

Si el aparato estuviera averiado puede haber conductores activos desnudos o no funcionar el conductor protector.

- Las reparaciones deberán ser realizadas por especialistas formados por Weller.
- Si el cable de conexión de la herramienta eléctrica estuviera dañado deberá sustituirlo por un cable de conexión especial que podrá adquirir a través del servicio técnico.



¡Advertencia! Riesgo de sufrir lesiones

Durante el transporte podría caerse el aparato o componentes de éste.

- Sujetar el aparato únicamente por los puntos previstos para tal fin.
- No usar nunca el aparato como medio de transporte.



¡Advertencia! Peligro de asfixia, Peligro de intoxicación

La instalación incorrecta podría causar un incremento del límite de exposición profesional

- Medir el límite de exposición profesional tras la instalación

La planificación incorrecta de los intervalos de mantenimiento podría causar un incremento del límite de exposición profesional en los gases

- Determinar los intervalos de mantenimiento

Al limpiar las tuberías/cavidad de aspiración se produce un incremento de los productos nocivos liberados al entorno

- Si la potencia de aspiración se viera mermada debido a los sedimentos en las tuberías, deberá sustituir los componentes afectados

Aplicación De Acuerdo A La Finalidad

Directivas aplicables

El aspirador de humos de humos de soldadura Zero Smog de Weller cumple la declaración de conformidad de la CE de acuerdo con los requisitos de seguridad básicos de las Directivas comunitarias 2004/108/CE, 2006/95/CE y 2011/65/EU (RoHS).

El fabricante no asume ninguna responsabilidad en caso de realización de modificaciones por cuenta propia en el aparato.

Este sistema de filtración es apto para aspirar y filtrar partículas y gases - dependiendo del tipo de filtro.



¡Advertencia! Peligro de asfixia, Peligro de intoxicación

El uso inapropiado puede provocar molestias respiratorias, asfixia, intoxicación o cáncer

- No está permitido aspirar partículas y gases que no sean adecuadas para el filtro utilizado.
- No está permitido aspirar líquidos ni gases inflamables
- No usar nunca el aparato sin filtro o con el filtro lleno.
- No usar nunca el aparato sin la cubierta del ventilador

Sólo está permitido usar este aparato a temperatura ambiente y en interiores.

Zero Smog 4V, Zero Smog 6V: Este aparato ha sido diseñado para un aplicaciones como extractor de superficie y no es apto para extracción directa junto al soldador.

Zero Smog 20T: Este aparato ha sido diseñado para extracción directa junto al soldador y no es apto para aplicaciones como extractor de superficie.

El uso conforme a lo previsto incluye también:

- siga las instrucciones de este manual,
- siga las instrucciones de todos los documentos que acompañan al aparato,
- cumpla las normas de prevención de accidentes laborales vigentes en el país de uso.

Comprobación del funcionamiento

Siguiendo las normativas de las asociaciones de profesionales los equipos de aspiración deben ser revisados periódicamente, como mínimo una vez al año, para comprobar su correcto funcionamiento y efectividad (TRGS 528 BGETF). En base a la prueba de efectividad, se puede comprobar el buen funcionamiento de las unidades de extracción de humos WFE 2S / 4S y 4 V Zero Smog / niebla 6V Cero / Zero Smog 20T WFE. Utilice el CD adjunto.

Grupo de usuarios

Debido a los diferentes tipos de riesgo y el potencial de riesgo algunas operaciones deberán ser realizadas exclusivamente por especialistas.

Operación	Grupo de usuarios
Instalación de sistemas de tuberías complejos para la conexión de varios brazos aspiradores	Especialista con formación técnica
Sustitución de piezas de recambio eléctricas	Electricista
Determinación de los intervalos de mantenimiento	Especialista en seguridad
Manejo Cambio de filtro	Usuarios normales
Instalación de sistemas de tuberías complejos para la conexión de varios brazos aspiradores Sustitución de piezas de recambio eléctricas	Personas en periodo de formación bajo la supervisión y dirección de una persona experimentada

Datos Técnicos

Extractor de gases de soldadura	Zero Smog 4V	Zero Smog 6V	Zero Smog 20T
Dimensiones L x An x Al	320 x 320 x 395 mm	450 x 450 x 650 mm	450 x 450 x 695 mm
Peso aproximadamente	19 kg	40 kg	45 kg
Tensión de red	T0053660699: 230 V / 50 Hz T0053660299: 120 V / 60 Hz	T0053666699: 230 V / 50 Hz T0053666299: 120 V / 60 Hz	T0053670699: 230 V / 50 Hz T0053670299: 120 V / 60 Hz
Potencia eléctrica	275 VA	460 VA	530 VA
Protección	T1, 6A	T3, 15A	T3, 15A
Vacío máx.	2.700 Pa	2.800 Pa	10.000 Pa
Caudal máx.	230 m³/h	615 m³/h	100 m³/h
Nivel sonoro	48 dB(A)	51 dB(A)	51 dB(A)
Filtro previo Nivel 1	Filtro de polvo fino clase F7		
Filtro compacto Niveles 2; 3	Filtro de partículas H13 + Filtro de gas (50% carbón activo + 50 % Chemisorb)		
Puerto RS232	A través del puerto RS232 se puede manejar y controlar completamente el aparato.		
Interfaz USB	A través del puerto USB se puede ejecutar la actualización del firmware, una prueba de eficiencia y la función Log de datos. ¡La memoria USB puede estar conectada como máximo 2 minutos! Después el módulo USB se desconecta automáticamente.		

Garantía

Los derechos de reclamación por defectos del comprador prescriben un año después de la compra. Sólo válido para los derechos del comprador según el art. §§ 478, 479 BGB (código civil alemán).

Únicamente nos responsabilizamos de los derechos de garantía cuando la garantía de compra y vida útil del aparato haya sido entregada por nosotros por escrito y utilizando el término „Garantía“.

La garantía quedará anulada en caso de manipulación inadecuada del aparato o cuando sea utilizado por operarios no cualificados.

¡Reservado el derecho a realizar modificaciones técnicas!

Para más información visite nuestra web: www.weller-tools.com



ZERO SMOG
VER BL.FW

Indicación tras la conexión

- BL = versión „Bootloader“
- FW = versión „Firmware“

5 sec

OFF MODO

OFF MODO

La turbina y la iluminación de fondo están desconectadas. Para activarla/desactivarla pulsar la tecla UP/ DOWN al mismo tiempo.

Zero Smog 4V / 6V Zero Smog 20T

Nº DE REVOLUCIONES
100%
MANUAL/MODO
AUTOMÁTICO

Submenú Funciones

Para seleccionar un punto del menú pulsar la tecla de menú..

Cada vez que pulse la tecla seleccionará el siguiente punto del menú.

A los cinco segundos la pantalla regresará automáticamente al modo de servicio estándar.

VACÍO 60%

Modo de servicio estándar



Zero Smog 4V / 6V

El número de revoluciones (30-100%) se introduce mediante las teclas subir/bajar (UP/DOWN).

Zero Smog 20T

La introducción de un caudal de aspiración regulado (60%-100%) equivale a aprox. 6.000-10.000 Pa) y se realiza mediante las teclas de Subir/Bajar.

FILTRO TIEMPO
ACTUAL 0 HORAS

Indicación del tiempo del filtro

Indicación del tiempo transcurrido desde que se realizó el último „reset“. (Filtro Horas de servicio).

5 sec

FILTRO TIEMPO
DESCONEXIÓN
VALOR PREDEFINIDO

Configuración de la vida útil del filtro



Establecimiento de un tiempo de referencia fijo o de un número de horas de servicio de referencia para la vida útil

del filtro

- Se puede ajustar desde 1 hora hasta 999 días
- Configuración estándar en la entrega
- Transcurrido este espacio de tiempo el aparato cambia a rojo Además se emite una señal acústica

5 sec

FILTRO TIEMPO NO
RESETEAR

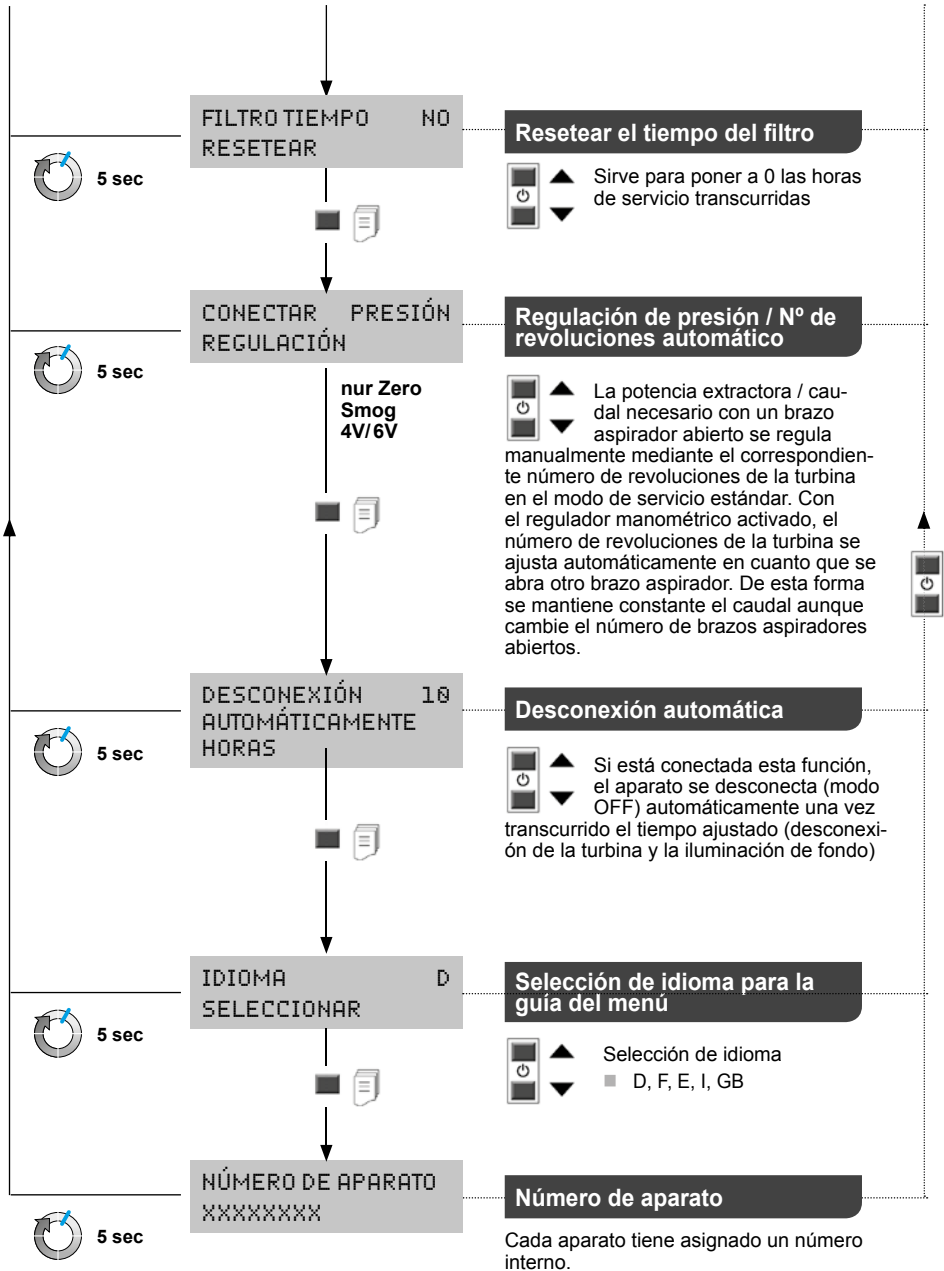

Cuidado y mantenimiento

¡Advertencia!

Antes de realizar cualquier trabajo en la máquina, desenchufarla de la alimentación eléctrica.

Use sólo piezas de recambio originales.

Desechar los filtros sucios como residuos especiales. Elimine los componentes y filtros cambiados en el aparato, así como aparatos en desuso, siguiendo la normativa vigente en su país.

Aviso

Los distintos fundentes, contenidos de fundentes así como distintos contenidos de polvo en el aire aspirado pueden reducir considerablemente la vida útil del filtro. Para eliminar los vapores liberados por el pegamento deberá usar un filtro de gas (sin filtro de partículas).

Para garantizar el correcto funcionamiento del sistema de filtración es imprescindible sustituir el filtro como se describe a continuación

- como mínimo 1 vez al año o
- tras indicarlo el aparato o
- al superarse el límite medio permitido de exposición profesional
- según calendario de mantenimiento

El grado de suciedad del filtro se registra mediante la medición de la diferencia de presión. El indicador del filtro muestra el estado actual del filtro

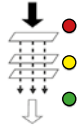

● Rojo = filtro lleno

● Amarillo = nivel de saturación > 80%

● Verde = nivel de saturación < 80%.

Quando el filtro está saturado se emite una señal acústica:

La señal acústica se emite cada hora
a las 36 horas cada media hora
a las 54 horas cada 10 minutos
a las 72 horas permanentemente.

El filtro de partículas y el de gas han sido diseñados para funcionar juntos, de tal forma que se deben cambiar juntos como si se tratara de un único filtro compacto. Para poder garantizar el correcto funcionamiento del filtro es imprescindible cambiarlo una vez al año. El filtro de polvo fino (estera filtrante) es la fase de filtrado previo del filtro compacto y por tanto deberá cambiarse con mayor frecuencia. Si tras la puesta en funcionamiento del aparato ya no se enciende el LED, es suficiente con cambiar la estera prefiltrante.

Mensajes de error y su reparación

Mensaje/Síntoma	Causa posible	Reparación
■ Falta de potencia de aspiración	■ Sistema de tubos inestanco	■ Estanqueizar sistema de tubos
	■ Filtro sucio	■ Cambiar filtro
	■ Régimen de turbina insuficiente	■ Aumentar régimen nominal
■ Mucho ruido de aspiración	■ Excesiva velocidad de aire por brazo de aspiración	■ Reducir régimen nominal (menor volumen de aire)
■ Zero Smog no arranca	■ Desconexión térmica	■ Dejar enfriar el Zero Smog Volver a conectar después de unas 3 horas
■ Indicador de filtro no funciona	■ Tubo de depresión no colocado tras cambio de filtro	■ Colocar tubo flexible correctamente en el filtro.
■ Filtro de partículas sucio demasiado rápido	■ No hay filtro previo	■ Colocar filtro previo Colocar filtro F7 Con alto contenido de sustancias sólidas Colocar separador previo
■ No se reconoce la memoria USB	■ La memoria USB ha estado demasiado tiempo conectada (introducida)	■ Dejar introducida la memoria USB como máximo 2 minutos. Retirar la memoria USB, desconectar el aparato y volverlo a conectar de nuevo
■ Reset del aparato	■ Memoris USB inadecuada > 100 mA	■ ¡Retire la memoria USB!

Declaración de conformidad original

Extractor de gases de soldadura Zero Smog 4V
Zero Smog 6V
Zero Smog 20T

Declaramos que los productos mencionados cumplen las disposiciones de las siguientes Directivas:
2011/65/EU (RoHS), 2004/108/EG, 2006/42/EG

Normas armonizadas aplicadas:

EN 55 014-1: 2012-05	EN 60 335-1: 2012-10
EN 55 014-2: 2009-06	EN 60 335-2-45: 2012-08
EN 61 000-3-2: 2010-03/2011-06	EN 62233: 2008-11/2009-04
EN 61 000-3-3: 2014-03	EN 50 581: 2013-02

 Besigheim, 2019-01-22



T. Fischer
Director técnico



B. Frühwald
Director general

Autoriza la recopilación de la documentación técnica.

Weller Tools GmbH
Carl-Benz-Straße 2, 74354 Besigheim, Germany

Símbolos



¡Atención!



¡Leer el manual de instrucciones!

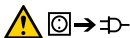

Antes de realizar cualquier trabajo con el aparato retirar el enchufe de conexión de la toma de corriente eléctrica.



Puesto de trabajo y producto fabricado de conformidad con las normas ESD Design



Marcado CE



Eliminación de residuos

¡No deseche los aparatos eléctricos junto con los residuos domésticos! De conformidad con la Directiva Europea 2012/19/EU sobre residuos de aparatos eléctricos y electrónicos y su aplicación de acuerdo con la legislación nacional, las herramientas eléctricas cuya vida útil haya llegado a su fin se deberán recoger por separado y trasladar a una planta de reciclaje que cumpla con las exigencias ecológicas.

Desechar los filtros sucios como residuos especiales.

Elimine los componentes y filtros cambiados en el aparato, así como aparatos en desuso, siguiendo la normativa vigente en su país.



Lire entièrement ce manuel et les consignes de sécurité ci-joints avant la mise en service et avant de travailler avec l'appareil.

Conserver le présent manuel de telle manière qu'il soit accessible à tous les utilisateurs.

Nous vous remercions de la confiance que vous nous témoignez avec l'achat de cet appareil.

Sa fabrication a fait l'objet d'exigences les plus strictes en termes de qualité, ce qui garantit un fonctionnement irréprochable de l'appareil.

Ce manuel contient des informations importantes pour mettre en service, utiliser et entretenir l'appareil en toute sécurité et en bonne et due forme ainsi que pour éliminer les dérangements simples.

Toujours remettre l'appareil à un tiers accompagné du manuel d'utilisation.

L'appareil a été fabriqué conformément au niveau actuel de la technique et aux règles de sécurité techniques reconnues.

Malgré tout, il en résulte un risque pour les personnes et le matériel si vous ne respectez pas les consignes de sécurité contenues dans le livret de sécurité joint ainsi que les indications d'avertissement figurant dans cette notice.

Consignes de sécurité

L'appareil peut être utilisé par des enfants à partir de 8 ans et par des personnes ayant des capacités physiques, sensorielles ou mentales restreintes ou ayant un manque d'expérience et / ou de connaissances s'ils sont sous surveillance ou ont été informés de la manipulation sûre de l'appareil et ont compris les dangers qui en résultent. Les enfants ne doivent pas jouer avec l'appareil.

Le nettoyage et la maintenance ne doivent pas être effectués par des enfants sans surveillance.



Avertissement ! Choc électrique

Un appareil défectueux peut présenter des conducteurs actifs mis à nu ou le conducteur de protection est sans fonction.

- Seules les personnes formées par Weller sont autorisées à effectuer les réparations.
- Si le câble de raccordement de l'appareil électrique est endommagé, il doit être remplacé par un câble de raccordement spécialement conçu et disponible via l'organisation du service après-vente.



Avertissement ! Risque de blessures

Pendant le transport, l'appareil ou des pièces peuvent tomber.

- Tenir l'appareil uniquement par les poignées prévues à cet effet.
- Ne jamais utiliser l'appareil comme moyen de transport.



Avertissement ! Risque d'étouffement, Risque d'intoxication

Une installation défectueuse peut entraîner des concentrations élevées sur le lieu de travail

- Après l'installation mesurer la concentration sur le lieu de travail

Une analyse défectueuse des cycles de maintenance des fluides gazeux peut entraîner une concentration élevée sur le lieu de travail

- Définir le cycle de maintenance

En nettoyant le système de conduites/l'espace d'aspiration, augmentation du degré de pollution de l'air ambiant

- En cas d'altération de la capacité d'aspiration due à des dépôts dans les systèmes de conduites, remplacer les pièces encrassées

Utilisation Conforme Aux Prescriptions

Directives prises en compte

Le système d'aspiration des fumées de brasage Weller Zero Smog correspond à la déclaration de conformité européenne en application des exigences de sécurité fondamentales de la directive 2004/108/CE, 2006/95/CE et 2011/65/EU (RoHS).

Le fabricant décline toute responsabilité quant aux modifications effectuées de façon arbitraire sur l'appareil.

Ce système de filtre convient pour aspirer et filtrer des particules et des gaz, indépendamment du média filtrant.



Avertissement ! Risque d'étouffement, Risque d'intoxication

Une utilisation incorrecte peut entraîner des difficultés respiratoires, l'intoxication, l'empoisonnement ou un cancer

- Des particules et des gaz ne correspondant pas au média filtrant utilisé ne doivent pas être aspirés.
- Des liquides ou des gaz combustibles ne doivent pas être aspirés
- Ne jamais utiliser l'appareil sans filtre ou avec un filtre plein.
- Ne jamais utiliser l'appareil sans couvercle du ventilateur

Cet appareil peut uniquement être utilisé à la température ambiante et dans des pièces fermées.

Zero Smog 4V, Zero Smog 6V: L'appareil a été conçu pour être utilisé comme aspiration de surface et ne convient pas pour les aspirations directes sur le fer à souder.

Zero Smog 20T: L'appareil a été conçu pour être utilisé comme aspiration directe sur le fer à souder et ne convient pas pour les aspirations de surface.

L'utilisation conforme inclut également le respect

- vous respectiez le présent mode d'emploi,
- vous respectiez tous les autres documents d'accompagnement,
- vous respectiez les directives nationales en matière de prévention des accidents, en vigueur sur le lieu d'utilisation.

Contrôle d'efficacité

Conformément aux directives générales émises par les caisses professionnelles d'assurances sociales, les aspirateurs sont soumis à un contrôle de fonctionnement et d'efficacité régulier (1 fois par an minimum) (directive allemande TRGS 528 BGETF). Le contrôle d'efficacité permet de vérifier le bon fonctionnement des aspirateurs de fumées de soudure WFE 2S / WFE 4S et Zero Smog 4V / Zero Smog 6V / Zero Smog 20T. Utiliser le CD logiciel livré.

Groupes d'utilisateurs

En raison des risques et dangers d'importance différente, seuls des spécialistes formés sont autorisés à exécuter certaines étapes de travail.

Étape de travail	Groupes d'utilisateurs
Installation de systèmes de tuyaux complexes lors du raccordement de différents bras d'aspiration	Spécialiste avec formation technique
Remplacement de pièces de rechange électriques	Électricien
Définition d'intervalles de maintenance	Spécialiste de la sécurité
Commande Remplacement du filtre	Non-spécialistes
Installation de systèmes de tuyaux complexes lors du raccordement de différents bras d'aspiration Remplacement de pièces de rechange électriques	Apprentis techniques sous l'égide et la surveillance d'un spécialiste qualifié

Caractéristiques Techniques

L'aspirateur de fumées de soudure	Zero Smog 4V	Zero Smog 6V	Zero Smog 20T
Dimensions L x l x H	320 x 320 x 395 mm	450 x 450 x 650 mm	450 x 450 x 695 mm
Poids Env.	19 kg	40 kg	45 kg
Tension de réseau	T0053660699: 230 V / 50 Hz T0053660299: 120 V / 60 Hz	T0053666699: 230 V / 50 Hz T0053666299: 120 V / 60 Hz	T0053670699: 230 V / 50 Hz T0053670299: 120 V / 60 Hz
Puissance électrique	275 VA	460 VA	530 VA
Protection	T1, 6A	T3, 15A	T3, 15A
Vide max.	2.700 Pa	2.800 Pa	10.000 Pa
Volume refoulé max.	230 m³/h	615 m³/h	100 m³/h
Niveau sonore	48 dB(A)	51 dB(A)	51 dB(A)
Premier filtre Niveau 1	Filtre pour poussières fines classe F7		
Filtre compact Niveau 2; 3	Filtre à particules H13 + Filtre à gaz (50% Charbons actifs + 50 % Chemisorb)		
Interface RS232	L'interface RS232 permet de commander et de télésurveiller la totalité des fonctions de l'installation.		
Interface USB	L'interface USB permet de procéder à des mises à jour de micro-logiciels, à un test d'efficacité et à l'enregistrement de données Le support USB ne doit pas être branché plus de 2 minutes ! Après deux minutes, le module USB est automatiquement déconnecté.		

Garantie

Les réclamations pour vices de fabrication expirent 12 mois après la livraison. Ceci ne s'applique pas aux droits de recours de l'acquéreur d'après le §§ 478, 479 du code civil allemand.

La garantie que nous accordons n'est valable que dans la mesure où la garantie de qualité ou de solidité a fait l'objet d'une confirmation écrite par nos soins et moyennant l'emploi du terme „Garantie“.

La garantie perd toute sa validité en cas d'utilisation non conforme et de manipulations quelconques de la part d'un personnel non qualifié.

Sous réserve de modifications techniques !

Pour plus d'informations, consulter www.weller-tools.com



ZERO SMOG
VER BL.FW

Affichage après mise sous tension

- BL = version du bootloader
- FW = version du micro-logiciel



OFF MODE

OFF MODE

La turbine et le rétroéclairage sont éteints. Pour les activer/désactiver, appuyer en même temps sur les touches UP/DOWN.

Zero Smog
4V / 6V

Zero Smog
20T

VITESSE DE ROTATION 100%
MANUELLE/AUTOMATIQUE

DÉPRESSION 60%

Mode de fonctionnement standard

Fonctions du sous-menu

Appuyer sur la touche menu pour sélectionner une fonction du menu..

Chaque pression de touche sélectionne la fonction du menu suivante.

A près cinq secondes, le menu revient automatiquement en mode de fonctionnement standard.



Zero Smog 4V / 6V

La vitesse de rotation (30-100%) se règle via les touches UP/DOWN

Zero Smog 20T

La dépression (60%-100%, soit env. 6 000-10 000 Pa) se règle via les touches UP/ DOWN.



DURÉE DE VIE DU
FILTRE
ACTUELLE HEURES

Affichage de la durée de vie du filtre

Affiche le temps écoulé depuis le dernier „ Reset “. (heures de service du filtre).



DURÉE DE VIE DU
FILTRE
SPÉCIFICATIONS OFF

Spécifications de la durée de vie du filtre



Spécifications qui indiquent la durée de vie nominale du filtre par rapport aux heures de service nominales du filtre

- Réglable entre une heure et 999 jours
- Paramètre standard conforme à la livraison 200 jours
- Une fois cette durée écoulée, l'appareil passe au „ rouge “
En outre, un signal sonore retentit

DURÉE DE VIE DU
FILTRE
REMISE À ZÉRO NON

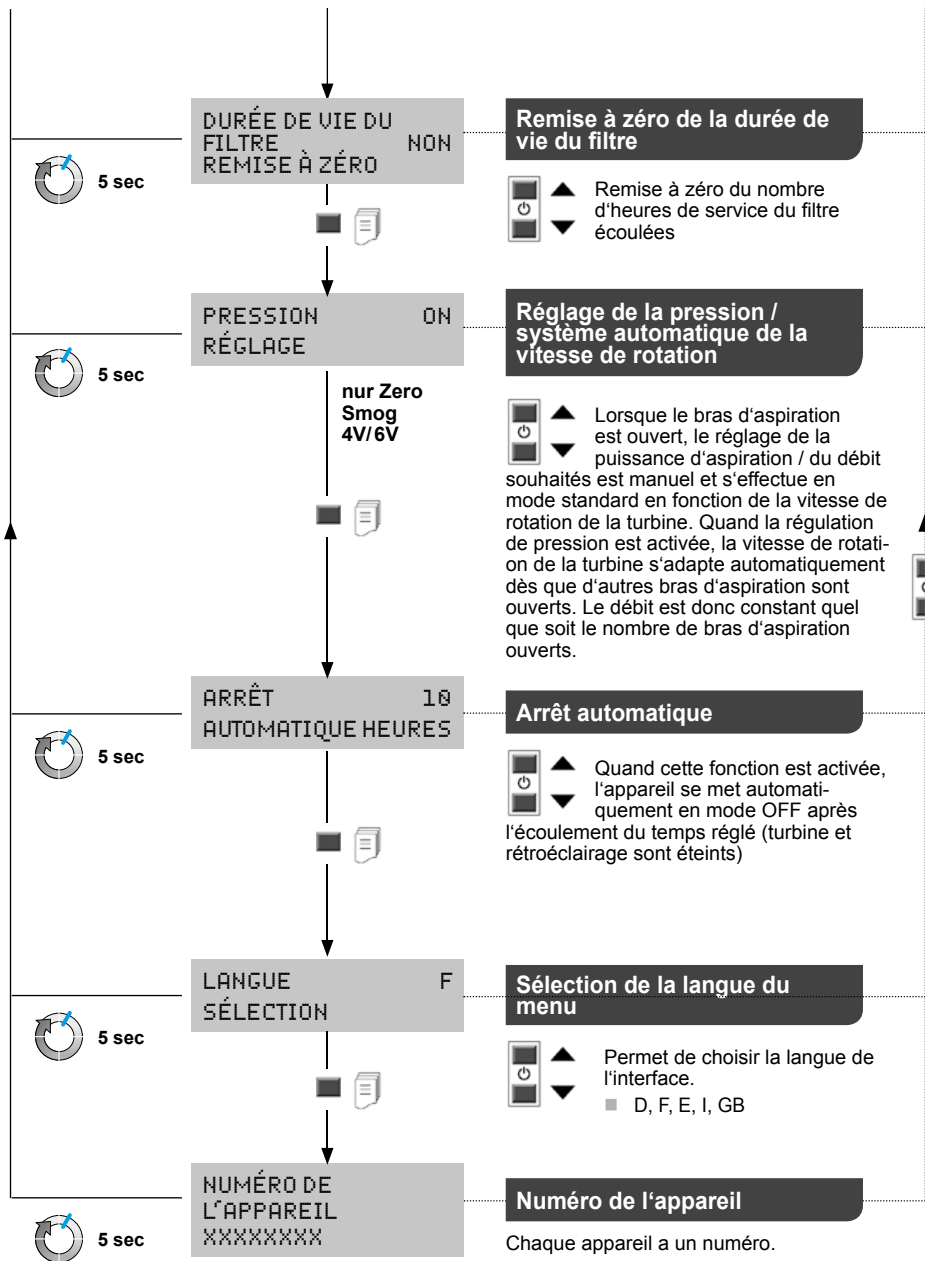

Avertissement !

Toujours extraire la fiche hors de la prise de courant avant d'intervenir sur l'appareil.

N'utiliser que des pièces de rechange d'origine.

Des filtres colmatés doivent être traités comme déchets spéciaux.

Éliminez les pièces de l'appareil remplacées, les filtres ou les vieux appareils selon les consignes en vigueur dans votre pays.

Remarque

Certains fondants, ingrédients de fondants ainsi que des proportions différentes de la poussière dans l'air aspiré peuvent réduire la durée de vie du filtre de manière essentielle. Pour l'aspiration de vapeurs de colle, utiliser un filtre à gaz (sans filtre à particules).

Pour obtenir un fonctionnement correct du système de filtres, remplacer le filtre comme suit

- au moins 1 fois par an ou
- selon l'affichage ou
- en cas de dépassement de la concentration moyenne autorisée sur le lieu de travail ou
- selon le plan de maintenance

Un système de mesure de pression différentielle saisit le niveau de colmatage du filtre. L'affichage de l'état du filtre indique l'état actuel du filtre



- Rouge = filtre plein
- Jaune = état du filtre > 80%
- Vert = état du filtre < 80%.

Un signal sonore retentit quand le filtre doit être changé :

Signal sonore retentit toutes les 60 mn après 36 heures toutes les 30 mn après 54 heures toutes les 10 mn après 72 heures signal sonore constant.

Le filtre à particules et le filtre à gaz sont adaptés l'un à l'autre si bien qu'ils doivent être remplacés au même moment en tant que filtre compact. Afin de garantir le bon fonctionnement du filtre, le filtre compact doit être remplacé une fois par an. Le filtre pour les poussières fines (natte filtrante) est le premier filtre du filtre compact et doit être de ce fait remplacé plus souvent. Il suffit de remplacer la natte du premier filtre quand, après la remise en service de l'appareil, la LED rouge ne s'allume plus.

Messages d'erreur et élimination des défauts

Message / symptôme	Cause possible	Remède
■ Manque de puissance d'aspiration	■ Système de tuyauterie pas étanche	■ Étancher le système de de tuyauterie
	■ Filtre encrassé	■ Remplacer le filtre
	■ Régime de la turbine trop faible	■ Augmenter le régime de consigne
■ Bruits d'aspiration élevés	■ Vitesse de l'air trop élevée dans le bras d'aspiration	■ Réduire le régime de consigne (volume d'air moins important)
■ Zero Smog ne démarre pas	■ Mise hors service thermique	■ Laisser Zero Smog refroidir Remettre en service après env. 3 h.
■ Affichage du filtre ne fonctionne pas	■ Tuyau sous vide pas enfiché après remplacement du filtre	■ Enficher le tuyau correctement sur le filtre.
■ Filtre à particules encrassé trop rapidement	■ Premier filtre pas en place	■ Mettre premier filtre en place Mettre filtre F7 en place En cas de haute teneur en matières solides Utiliser un préséparateur.
■ Pas de reconnaissance du support USB	■ Support USB branché trop longtemps	■ Ne pas laisser le support USB branché plus de 2 minutes. Retirer le support USB, éteindre l'appareil et le rallumer
■ Réinitialisation de l'outil	■ Mauvais support USB (> 100 mA)	■ Retirer le support USB !

Déclaration de conformité d'origine

Appareil d'aspiration des fumées de soudage Zero Smog 4V
Zero Smog 6V
Zero Smog 20T

Nous déclarons que les produits désignés répondent aux conditions des directives suivantes :
2011/65/EU (RoHS), 2004/108/EG, 2006/42/EG

Normes harmonisées appliquées :

EN 55 014-1: 2012-05	EN 60 335-1: 2012-10
EN 55 014-2: 2009-06	EN 60 335-2-45: 2012-08
EN 61 000-3-2: 2010-03/2011-06	EN 62233: 2008-11/2009-04
EN 61 000-3-3: 2014-03	EN 50 581: 2013-02

 Besigheim, 2019-01-22



T. Fischer
Directeur technique



B. Frühwald
Directeur

autorise à réunir les documentations techniques.

Weller Tools GmbH
Carl-Benz-Straße 2, 74354 Besigheim, Germany

Symboles



Attention !



Lire la notice d'utilisation !

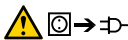

Avant de réaliser tous travaux sur l'appareil, débrancher toujours la prise.



Design et poste de travail conformes ESD



Signe CE



Élimination des déchets

Ne pas jeter les appareils électriques dans les ordures ménagères. Conformément à la directive européenne 2012/19/EU relative aux déchets d'équipements électriques ou électroniques (DEEE), et à sa transposition dans la législation nationale, les appareils électriques doivent être collectés à part et être soumis à un recyclage respectueux de l'environnement.

Des filtres colmatés doivent être traités comme déchets spéciaux.

Éliminez les pièces de l'appareil remplacées, les filtres ou les vieux appareils selon les consignes en vigueur dans votre pays.



Prima di mettere in funzione l'apparecchio e di utilizzarlo, si prega di leggere attentamente le presenti istruzioni per l'uso e le avvertenze sulla sicurezza allegate.

Conservare le presenti istruzioni in modo che siano accessibili a tutti gli utenti.

Vi ringraziamo per la fiducia accordataci con l'acquisto del presente apparecchio.

L'apparecchio è stato realizzato in base a criteri qualitativi molto severi, che ne assicurano il perfetto funzionamento.

Le presenti istruzioni per l'uso contengono importanti informazioni che permettono di mettere in funzione, utilizzare, eseguire la manutenzione in modo sicuro e conforme sull'apparecchio, nonché di eliminare autonomamente semplici anomalie.

Se l'apparecchio viene ceduto a terzi, consegnare sempre insieme allo stesso le relative istruzioni per l'uso.

L'apparecchio è stato prodotto in conformità agli attuali livelli tecnologici e secondo le regole tecniche di sicurezza riconosciute.

Ciononostante, nel caso in cui non vengano rispettate le avvertenze per la sicurezza riportate nella comunicazione sulla sicurezza allegata, nonché i segnali di avvertimento presenti in questo manuale, sussiste il rischio di danni personali e materiali.

Avvertenze per la sicurezza

L'apparecchio pu essere utilizzato da bambini di età pari o superiore a 8 anni e da persone con ridotte facoltà fisiche, sensoriali o mentali nonché da persone prive di sufficiente esperienza e/o conoscenza dello stesso se sorvegliate o istruite in merito all'utilizzo sicuro dell'apparecchio e consapevoli degli eventuali rischi derivanti da un utilizzo improprio. I bambini non devono giocare con l'apparecchio. Le operazioni di pulizia e di manutenzione non devono essere effettuate dai bambini senza la supervisione di un adulto.



Avviso! Rischio di folgorazione

Se l'apparecchio è difettoso, è possibile che vi siano conduttori attivi scoperti, o che il conduttore di protezione non funzioni.

- Le riparazioni andranno effettuate da personale appositamente formato da Weller.
- Se la linea di collegamento dell'elettrotensile è danneggiata, essa andrà sostituita da un'apposita linea di collegamento, disponibile presso il Servizio Assistenza Clienti.



Avviso! Pericolo di lesioni

Durante il trasporto, vi è rischio di caduta dell'apparecchio o di sue parti.

- Reggere l'apparecchio esclusivamente tramite le apposite impugnature.
- Non utilizzare in alcun caso l'apparecchio come ausilio di trasporto.



Avviso! Pericolo di asfissia, Pericolo di intossicazione

Un'installazione errata può comportare maggiori concentrazioni sul posto di lavoro

- Dopo l'installazione, misurare la concentrazione sul posto di lavoro

In presenza di fluidi gassosi, cicli di manutenzione concepiti in modo errato possono comportare una maggiore concentrazione sul posto di lavoro

- Stabilire il ciclo di manutenzione

Maggiore presenza di sostanze nocive nell'aria ambiente durante la pulizia del sistema di tubazioni/del vano di aspirazione

- Se la potenza di aspirazione viene pregiudicata da depositi nel sistema di tubazioni, sostituire le parti contaminate

Utilizzo Conforme

Direttive considerate

L'aspiratore per gas di brasatura Zero Smog corrisponde alla Dichiarazione di conformità CE, ai sensi dei requisiti fondamentali per la sicurezza delle direttive 2004/108/CE, 2006/95/CE e 2011/65/EU (RoHS).

Il produttore non si assume alcuna responsabilità nel caso in cui vengano arbitrariamente apportate eventuali modifiche all'apparecchio.

Il presente sistema di filtraggio è idoneo all'aspirazione ed al filtraggio di particelle e di gas, in base al mezzo filtrante del caso.



Avviso! Pericolo di asfissia, Pericolo di intossicazione

Un utilizzo improprio può causare problemi respiratori, soffocamento, intossicazione o cancro

- Non è consentito aspirare particelle e gas non corrispondenti al mezzo filtrante utilizzato
- Non è consentito aspirare liquidi o gas infiammabili
- Non utilizzare in alcun caso l'apparecchio senza filtro, o con il filtro intasato
- Non utilizzare in alcun caso l'apparecchio senza copertura del ventilatore

Il presente apparecchio andrà utilizzato esclusivamente a temperatura ambiente ed in ambienti interni.

Zero Smog 4V, Zero Smog 6V: L'apparecchio è stato concepito per l'impiego come aspiratore di superfici e non è adatto per l'aspirazione diretta sul saldatore.

Zero Smog 20T: L'apparecchio è stato concepito per l'impiego come aspiratore diretto sul saldatore e non è adatto per l'aspirazione di superfici.

L'utilizzo conforme esclude altresì che:

- vengano osservate le presenti istruzioni,
- vengano rispettate tutte le ulteriori documentazioni accompagnatorie,
- vengano rispettate le normative antinfortunistiche nazionali sul luogo di impiego.

Controllo di validità

Gli impianti di aspirazione devono essere controllati regolarmente, almeno una volta l'anno, per verificarne la corretta funzionalità e validità, in conformità con le normative delle Associazione di tutela contro gli infortuni sul lavoro (TRGS 528 BGETF). Sulla base del controllo di validità è possibile controllare la corretta funzionalità degli aspiratori fumi di saldatura nei modelli WFE 2S / WFE 4S e Zero Smog 4V / Zero Smog 6V / Zero Smog 20T. Utilizzare il CD del software fornito in dotazione.

Gruppi utenti

Dati i diversi livelli di rischi e potenziali pericoli, alcune fasi operative sono riservate a personale specializzato ed appositamente istruito.

Fase operativa	Gruppi utenti
Installazione di sistemi di tubazioni complessi in caso di collegamento di più bracci aspiranti	Personale specializzato in possesso di formazione tecnica
Sostituzione di parti elettriche di ricambio	Elettricista
Definizione degli intervalli di manutenzione	Addetto alla sicurezza
Utilizzo Sostituzione del filtro	Non occorre preparazione specifica
Installazione di sistemi di tubazioni complessi in caso di collegamento di più bracci aspiranti Sostituzione di parti elettriche di ricambio	Tecnici apprendisti, sotto la guida e la supervisione di un tecnico specializzato in possesso di preparazione specifica

Dati Tecnici

L'aspiratore del fumo di saldatura	Zero Smog 4V	Zero Smog 6V	Zero Smog 20T
Dimensioni L x P x H	320 x 320 x 395 mm	450 x 450 x 650 mm	450 x 450 x 695 mm
Peso	19 kg	40 kg	45 kg
Tensione di rete	T0053660699: 230 V / 50 Hz T0053660299: 120 V / 60 Hz	T0053666699: 230 V / 50 Hz T0053666299: 120 V / 60 Hz	T0053670699: 230 V / 50 Hz T0053670299: 120 V / 60 Hz
Potenza elettrica	275 VA	460 VA	530 VA
Protezione	T1, 6A	T3, 15A	T3, 15A
Vuoto max.	2.700 Pa	2.800 Pa	10.000 Pa
Portata max.	230 m³/h	615 m³/h	100 m³/h
Livello del rumore	48 dB(A)	51 dB(A)	51 dB(A)
filtro primario stadio 1	microfiltro polvere della classe F7		
filtro compatto stadio 2; 3	Filtro per particelle H13 + Filtro per gas (50% Carboni attivi + 50 % Chemisorb)		
Interfaccia RS232	Mediante l'interfaccia RS232 il sistema può essere azionato e/o controllato a distanza nella sua completa funzionalità		
Interfaccia USB	L'interfaccia USB consente di effettuare aggiornamenti del firmware, test di efficienza e log di dati. Il dispositivo USB deve restare inserito per un massimo di 2 minuti. In seguito il modulo USB verrà disattivato automaticamente.		

Garanzia

I diritti di reclamo dell'acquirente per eventuali difetti decadono dopo un anno dalla consegna. Tale condizione non si applica ai diritti di recesso dell'acquirente secondo §§ 478, 479 BGB.

Il produttore risponde della garanzia fornita solo se la garanzia di qualità e di durata è stata fornita dal produttore per iscritto e con l'impiego del termine „Garanzia“.

La garanzia decadrà in caso di utilizzo non conforme o qualora persone non qualificate abbiano effettuato interventi.

Con riserva di modifiche tecniche.

Per ulteriori informazioni: www.weller-tools.com

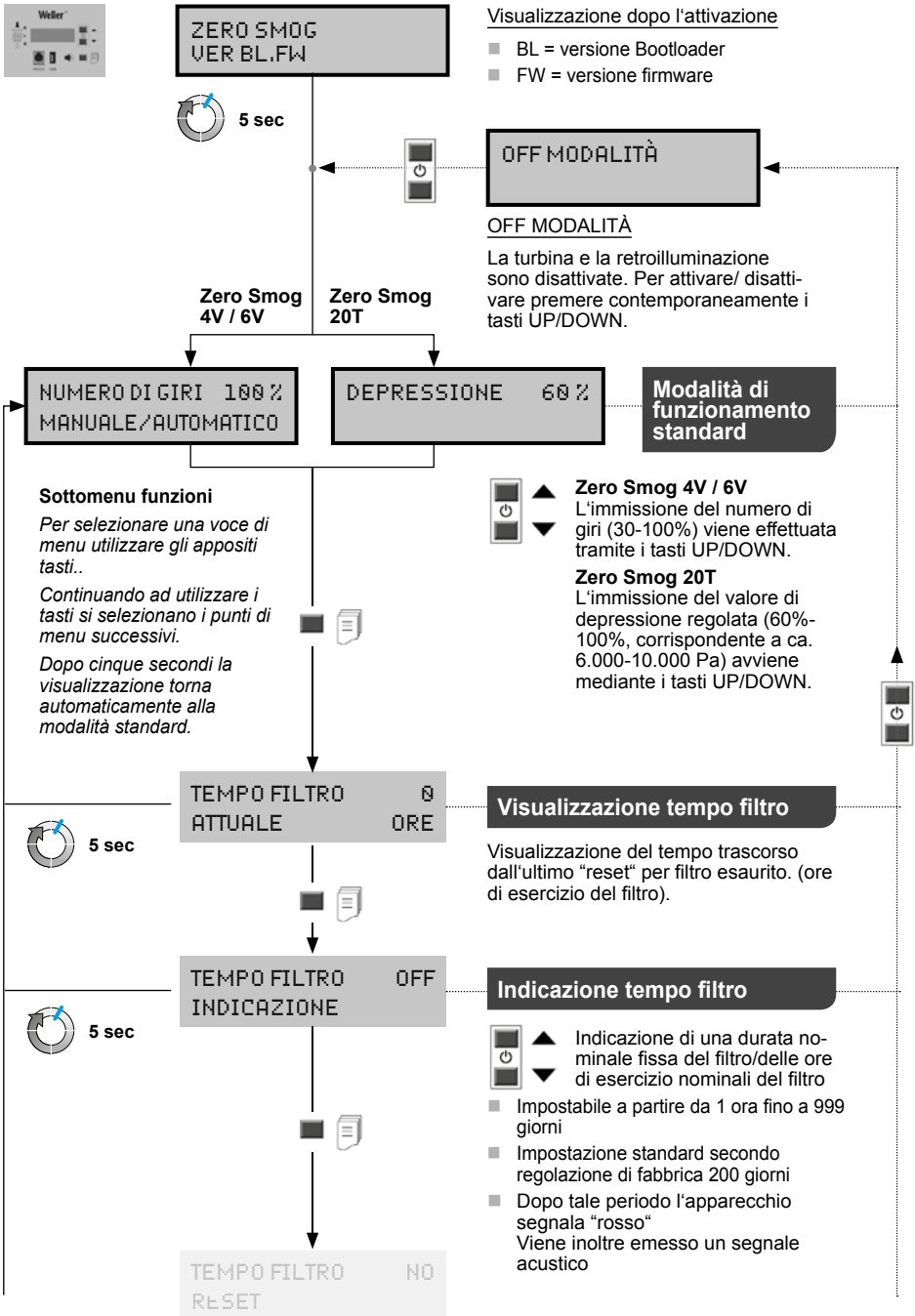

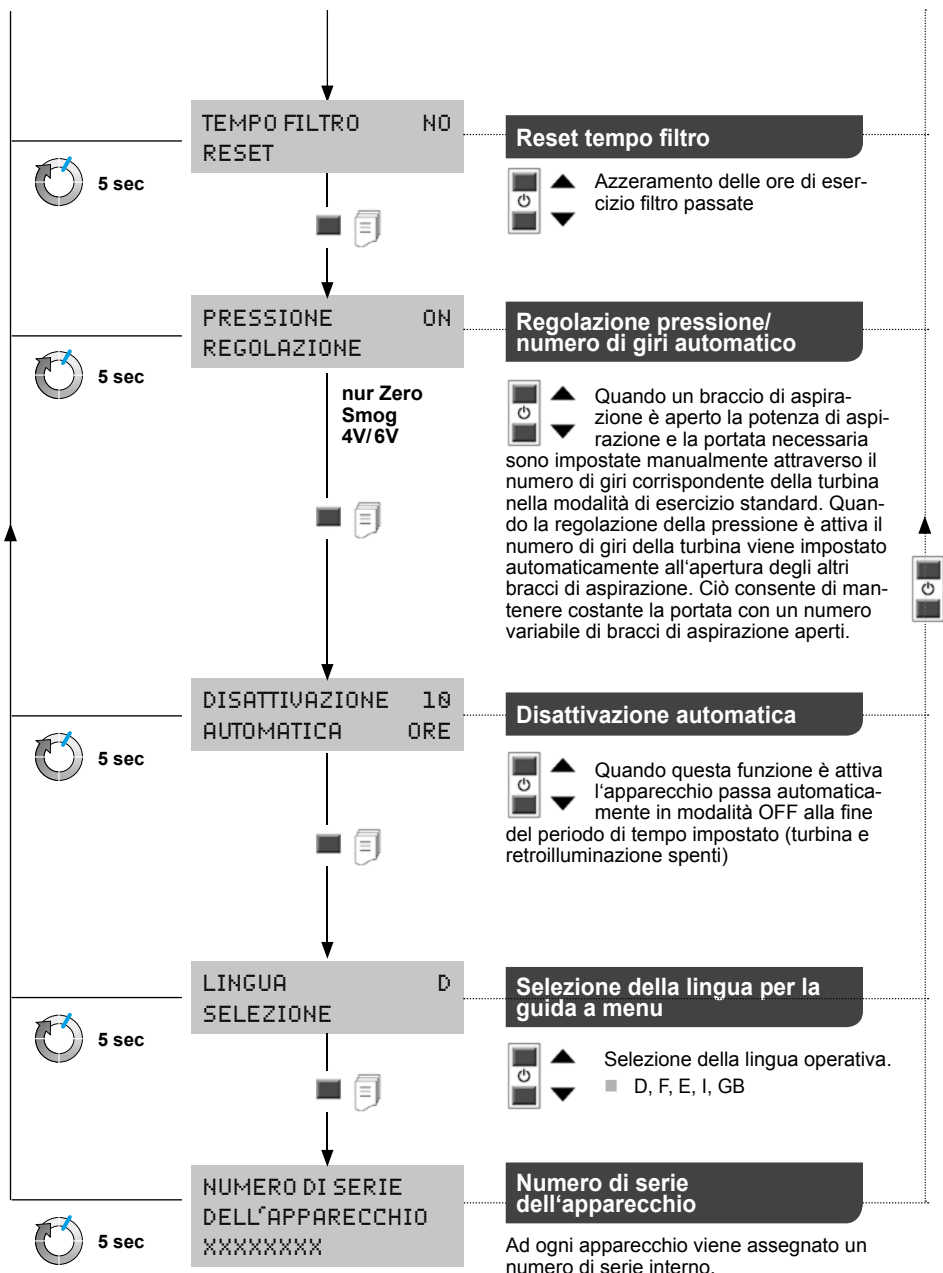

Avviso!

Prima di effettuare qualsiasi lavoro sull'apparecchio, estrarre la spina dalla presa di corrente

Utilizzare soltanto pezzi di ricambio originali.

I filtri sporchi devono essere trattati come rifiuti speciali. Provvedere allo smaltimento della parti dell'apparecchio sostituite, dei filtri o delle vecchie apparecchiature nel rispetto delle normative vigenti nel proprio Paese.

Avviso

Diversi flussanti, parti di flussanti, nonché diverse parti di polvere dell'aria aspirata, possono ridurre la durata del filtro. Per l'aspirazione di vapori di colla, andrà utilizzato un filtro gas (senza filtro per particelle).

Affinché il sistema filtrante possa funzionare correttamente, il filtro andrà sostituito come segue:

- almeno una volta all'anno, oppure
- a seguito di indicazione, oppure
- in caso di superamento della concentrazione media consentita sul posto di lavoro, oppure
- come da piano di manutenzione

Il grado di contaminazione del filtro è rilevato mediante misurazione della pressione differenziale. L'indicatore del filtro mostra lo stato attuale del filtro



- Rosso = filtro pieno
- Giallo = stato del filtro > 80%
- Verde = stato del filtro < 80%.

Quando il filtro è esaurito viene emesso un segnale acustico:

tono di avviso ad ogni ora
dopo 36 ore ogni mezz'ora
dopo 54 ore ogni 10 min
dopo 72 ore senza interruzioni.

Il filtro per particelle e quello per gas sono reciprocamente armonizzati in modo da essere sostituibili unitamente, come filtro compatto. Al fine di garantire la corretta funzionalità del filtro compatto, è necessaria la sostituzione una volta l'anno. Il filtro per polveri fini (supporto filtrante), rappresenta il livello di prefiltro del filtro compatto e richiede quindi una sostituzione più frequente. Lo scambio del supporto prefiltrante è sufficiente in caso di mancata accensione del LED rosso in seguito alla rimessa in funzione dell'apparecchio.

Messaggi d'errore e problemi

Messaggio/Sintomo	Possibile causa	Misure correttive
■ Manca la capacità d' aspirazione	■ Tubi non a tenuta	■ Chiudere a tenuta i tubi
	■ Filtro sporco	■ Sostituire il filtro
	■ Velocità della turbina insufficiente	■ Aumentare la velocità nominale
■ Elevati rumori d' aspirazione nominale	■ La velocità dell'aria attraverso il braccio d' aspirazione è eccessiva	■ Ridurre la velocità (meno quantità d'aria)
■ L'aspiratore Zero Smog non si avvia l' aspiratore Zero Smog	■ Disinserimento termico	■ Lasciar raffreddare Riavviare dopo ca. 3 ore
■ L'indicatore del filtro non funziona	■ Il tubo flessibile a depressione non è stato inserito dopo la sostituzione del filtro	■ Inserire correttamente il tubo sul filtro
■ Filtro per particelle Imbrattamento troppo rapido	■ Prefiltro non inserito	■ Inserire il prefiltro Inserire il filtro F7 Se la parte di sostanze solide è elevata, inserire il preseparatoro
■ Il dispositivo USB non viene riconosciuto	■ Il dispositivo USB non viene riconosciuto	■ Lasciare il dispositivo USB inserito per un massimo di 2 minuti. Rimuovere il dispositivo USB, spegnere e riaccendere l'apparecchio
■ Reset apparecchio	■ Dispositivo USB non idoneo > 100 mA	■ Rimuovere dispositivo USB!

Dichiarazione di Conformità originale

Aspiratore per fumi di saldatura Zero Smog 4V
Zero Smog 6V
Zero Smog 20T

Dichiariamo che i prodotti dotati di contrassegno adempiano alle seguenti Direttive:
2011/65/EU (RoHS), 2004/108/EG, 2006/42/EG

Normative armonizzate applicate:

EN 55 014-1: 2012-05	EN 60 335-1: 2012-10
EN 55 014-2: 2009-06	EN 60 335-2-45: 2012-08
EN 61 000-3-2: 2010-03/2011-06	EN 62233: 2008-11/2009-04
EN 61 000-3-3: 2014-03	EN 50 581: 2013-02

 Besigheim, 2019-01-22



T. Fischer
Il Direttore Tecnico



B. Frühwald
Il Direttore Amministrativo

Incaricati di redigere la documentazione tecnica.

Weller Tools GmbH
Carl-Benz-Straße 2, 74354 Besigheim, Germany

Simboli



Attenzione!



Leggere le Istruzioni d'uso.

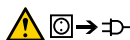

Prima di effettuare qualsiasi intervento sull'apparecchio, estrarre sempre il connettore dalla presa.



Concezione e postazione di lavoro a norma ESD



Contrassegno CE



Smaltimento

Non gettare le apparecchiature elettriche tra i rifiuti domestici. Secondo la Direttiva Europea 2012/19/EU sui rifiuti di apparecchiature elettriche ed elettroniche e la sua attuazione in conformità alle norme nazionali, le apparecchiature elettriche esauste devono essere accolte separatamente, al fine di essere reimpiegate in modo eco-compatibile.

I filtri sporchi devono essere trattati come rifiuti speciali.

Provvedere allo smaltimento della parti dell'apparecchio sostituite, dei filtri o delle vecchie apparecchiature nel rispetto delle normative vigenti nel proprio Paese.



Antes da colocação em funcionamento e antes de trabalhar com o aparelho, leia o presente manual de instruções e as indicações de segurança em anexo na íntegra.

Guarde este manual de modo a estar acessível para todos os utilizadores.

Agradecemos a confiança demonstrada pela sua aquisição deste aparelho.

O fabrico baseou-se nas mais rigorosas exigências de qualidade, estando assim assegurado um funcionamento correcto do aparelho.

O presente manual contém informações importantes para a colocação em funcionamento, operação, manutenção e eliminação de falhas simples do aparelho, de maneira segura e correcta.

Entregue o aparelho a terceiros sempre acompanhado do manual de instruções.

O aparelho foi fabricado de acordo com o nível técnico actual e as normas de segurança técnica reconhecidas.

Não obstante, existe o perigo de danos pessoais e materiais caso não observe as indicações de segurança contidas no caderno de segurança anexo, assim como os avisos contidos no presente manual.

Indicações de segurança

Este aparelho não pode ser utilizado por crianças a partir dos 8 anos e pessoas com capacidades físicas, sensoriais ou mentais reduzidas ou que não disponham de experiência suficiente, excepto sob vigilância ou sob instruções específicas de utilização segura do aparelho, e desde que entendam os perigos resultantes da mesma. Não deixe que crianças brinquem com o Aparelho.

Não permita a limpeza e manutenção do aparelho pelo utilizador a crianças sem Vigilância.



Aviso! Choque eléctrico

Em caso de um aparelho defeituoso, os fios condutores podem ficar sem protecção ou o condutor de protecção pode não funcionar.

- As reparações têm de ser efectuadas pelo pessoal formado pela Weller.
- Caso o cabo de ligação da ferramenta eléctrica estiver danificada, tem de ser substituído por um cabo de ligação especialmente confeccionado, disponível através da organização de assistência técnica.



Aviso! Perigo de ferimento

O aparelho ou partes dele podem cair durante o transporte.

- Segure o aparelho exclusivamente nas pegadas previstas para o efeito.
- Nunca utilize o aparelho como meio de transporte.



Aviso! Perigo de asfixia, Perigo de envenenamento

Uma instalação defeituosa pode provocar concentrações mais altas no local de trabalho

- Após a instalação, medir as concentrações no local de trabalho

Uma concepção defeituosa dos ciclos de manutenção nos substâncias gasosas pode provocar concentrações mais altas no local de trabalho

- Definir o ciclo de manutenção

Durante limpeza do sistema de tubagem/compartimento de exaustão ocorre uma carga de substâncias nocivas mais alta no ar ambiente

- Se a capacidade de aspiração fica prejudicada, devido a sedimentações no sistema de tubagens, substituir componentes sujos

Utilização Autorizada

Directivas aplicadas

O aspiração de fumo de solda Zero Smog da WELLER corresponde à declaração de conformidade CE, conforme as exigências fundamentais de segurança das directivas 2004/108/CE, 2006/95/CE e 2011/65/EU (RoHS).

O fabricante não assume qualquer responsabilidade relativamente a alterações do aparelho realizadas por conta própria.

Este sistema de filtragem está adequado para a exaustão e filtragem de partículas e gases, dependendo da respectiva substância de filtragem.



Atenção! Perigo de asfixia, Perigo de envenenamento

O uso indevido pode provocar problemas respiratórios, asfixia, envenenamento ou cranco

- Partículas e gases que não correspondem à substância de filtragem usada, não podem ser aspirados.
- Não podem ser aspirados líquidos, nem gases inflamáveis
- Nunca utilize o aparelho sem filtro ou com o filtro cheio.
- Nunca utilize o aparelho sem cobertura do ventilador

Este aparelho pode ser utilizado exclusivamente à temperatura ambiente e em espaços interiores.

Zero Smog 4V, Zero Smog 6V: O aparelho foi concebido para a utilização como exaustão em superfícies e não é adequado para a exaustões directas no ferro de soldar.

Zero Smog 20T: O aparelho foi concebido para a utilização como exaustão directa no ferro de soldar e não está adequado para exaustão em superfícies.

A utilização segundo o fim a que se destina inclui também que

- observe este manual,
- observe todos os outros documentos que o acompanham,
- observe os regulamentos nacionais de prevenção de acidentes em vigor no local de utilização.

Verificação de eficácia

De acordo com as normas gerais das associações profissionais da indústria, as instalações de aspiração devem ser verificadas regularmente, no mínimo, uma vez por ano quanto ao funcionamento e eficácia suficientes (TRGS 528 BGETF). Com base na verificação da eficácia, pode verificar o funcionamento correcto da aspiração do fumo de soldagem WFE 2S / WFE 4S e Zero Smog 4V / Zero Smog 6V / Zero Smog 20T. Utilize o Cd de software fornecido.

Grupos de utilizadores

Devido a riscos e perigos potenciais de grandeza diferente, alguns passos de trabalho podem ser executados exclusivamente por profissionais formados.

Passo de trabalho	Grupos de utilizadores
Instalação de sistemas de tubagem complexa em caso da ligação de vários braços de exaustão	Pessoal especializado com formação técnica
Substituição de peças sobressalentes eléctricos	Profissional de electrotecnia
Definição de intervalos de manutenção	Profissional de segurança
Operar Troca do filtro	Pessoas leigas
Instalação de sistemas de tubagem complexa em caso da ligação de vários braços de exaustão Substituição de peças sobressalentes eléctricos	Formandos de cursos técnicos sob instrução e supervisão por parte de um profissional especializado

Características Técnicas

Exaustão de fumo de solda	Zero Smog 4V	Zero Smog 6V	Zero Smog 20T
Dimensões C x L x A	320 x 320 x 395 mm	450 x 450 x 650 mm	450 x 450 x 695 mm
Peso	19 kg	40 kg	45 kg
Tensão de rede	T0053660699: 230 V / 50 Hz T0053660299: 120 V / 60 Hz	T0053666699: 230 V / 50 Hz T0053666299: 120 V / 60 Hz	T0053670699: 230 V / 50 Hz T0053670299: 120 V / 60 Hz
Potência eléctrica	275 VA	460 VA	530 VA
Fusível	T1, 6A	T3, 15A	T3, 15A
Vácuo máx.	2.700 Pa	2.800 Pa	10.000 Pa
Quantidade de transporte máx.ora	230 m³/h	615 m³/h	100 m³/h
Nível de ruído	48 dB(A)	51 dB(A)	51 dB(A)
Pré-filtro Estágio 1	Filtro de pó fino classe F7		
Filtro compacto Estágio 2; 3	Filtro de partículas H13 + Filtro de gás (50% Carvão activado + 50 % Chemisorb)		
Interface RS232	Com a ajuda da interface RS232, podem ser operadas ou monitorizadas à distância todas as funções da instalação.		
Interface USB	Através da interface USB, podem ser efectuadas actualizações de firmware, um teste de eficácia e uma função de registo de dados. A memória USB pode estar inserida, no máx., durante 2 minutos! Depois disso, o módulo USB é automaticamente desligado.		

Garantia

Os direitos do comprador de reivindicação por falhas vencem um ano após a entrega. Isto não se aplica aos direitos de recurso do comprador segundo os artigos 478, 479 do código civil alemão.

Numa garantia por nós fornecida apenas assumimos a responsabilidade se a garantia de qualidade ou duração tiver sido fornecida por nós por escrito e com utilização do termo „Garantia“.

A garantia expira em caso de utilização inadequada e se tiverem sido feitas intervenções por pessoal não qualificado.

Reservado o direito a alterações técnicas!

Informe-se em www.weller-tools.com

Menu de navegação



ZERO SMOG
VER BL.FW

Indicação após a ligação

- BL = Versão do bootloader
- FW = Versão de firmware



OFF MODE

OFF MODE

A turbina e a iluminação de fundo estão desligadas. Para a activação/desactivação, pressionar simultaneamente as teclas UP/DOWN.

Zero Smog
4V / 6V

Zero Smog
20T

SPEED 100%
MANUAL/AUTOMATIC

VACUUM 60%
60%

Modo de operação padrão

Funções do submenu

Para a selecção de uma opção de menu, premir a tecla de menu..

Cada nova activação selecciona, respectivamente, a próxima opção do menu.

Após cinco segundos, a indicação volta automaticamente para o modo de operação padrão.



Zero Smog 4V / 6V

A introdução do número de rotações (30-100%) é efectuada através das teclas UP/ DOWN.

Zero Smog 20T

A introdução do vácuo parcial regulado (60%-100%) corresponde a cerca de 6.000-10.000 Pa) é efectuada através das teclas UP/DOWN.

FILTER TIME
CURRENT HOURS

Indicação do tempo do filtro

Indicação do tempo do filtro decorrido desde o último Reset. (Horas de operação do filtro).



FILTER TIME
DEFAULT OFF

Pré-definição do tempo do filtro



Pré-definição de um tempo fixo definido de vida útil nominal do filtro/horas de serviço nominais do filtro

- Ajustável de uma hora a 999 dias
- Ajuste padrão no estado do fornecimento 200 dias
- Após este tempo, o aparelho comuta para „vermelho“
Adicionalmente, soa um sinal acústico



FILTER TIME
RESET NO

Menu de navegação

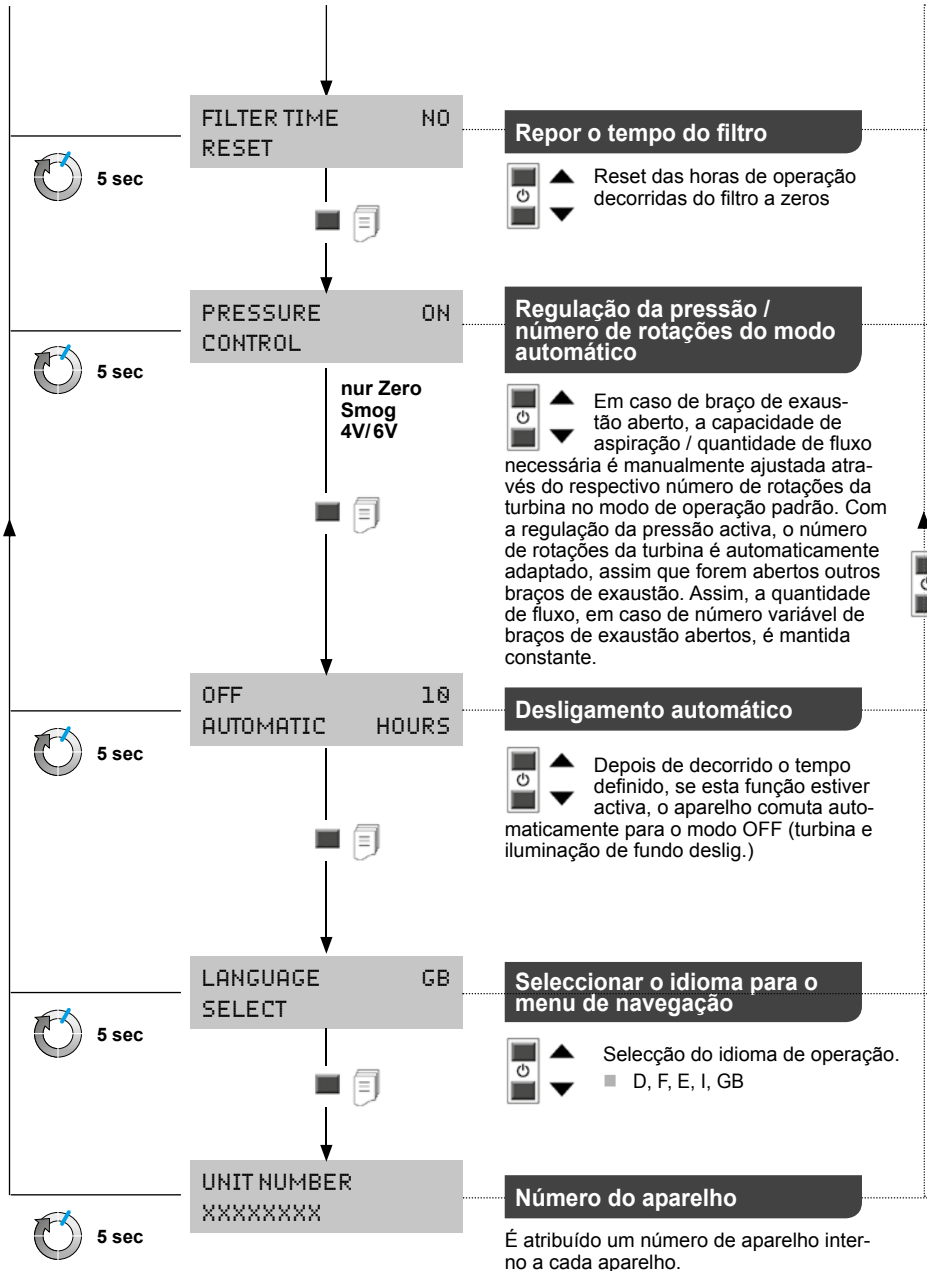

PT

Conservação e manutenção

Aviso!

Antes de efectuar qualquer intervenção no aspirador, desligá-lo da rede.

Kasutada ainult WELLERi originaalvaruosi.

Filtros obstruídos devem ser tratados como lixo especial. Elimine as peças do aparelho substituídas, o filtro ou os aparelhos antigos segundo os regulamentos em vigor no país.

Alerta

Diferentes meios de fluxo, cotas de meio de fluxo bem como diferentes cotas de pó no ar aspirado podem reduzir sensivelmente a vida útil do filtro. Ao aspirar os vapores da cola, deve-se utilizar um filtro de gás (sem filtro de partículas).

Para o devido funcionamento do sistema de filtragem, o filtro deve ser substituído como segue

- no mínimo, uma vez por ano, ou
- conforme a indicação, ou
- ao ultrapassar a concentração no local de trabalho média admissível
- conforme plano de manutenção

O grau de sujidade do filtro é detectado através da medição da pressão diferencial. A indicação de filtro indica o estado actual do filtro

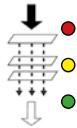

● Vermelho = Filtro cheio

● Amarelo = Estado do filtro > 80%

● Verde = Estado do filtro < 80%.

Em caso de filtro gasto, soa um sinal acústico:

Som de aviso a cada hora após 36 horas, a cada meia-hora após 54 horas, a cada 10 min após 72 horas, contínuo.

O filtro de partículas e o filtro de gás são compatíveis, de modo a poderem ser substituídos em conjunto, como filtro compacto. Para garantir um funcionamento perfeito do filtro, o filtro compacto deve ser substituído uma vez por ano. O filtro de poeiras finas (esteira filtrante), representa a etapa de pré-filtragem do filtro compacto, devendo ser mudado por isso com mais frequência. A substituição da esteira de pré-filtragem é o suficiente, se, após a nova colocação do aparelho em funcionamento, o LED vermelho deixar de acender.

Avisos de erro e eliminação de falhas

Aviso/Sintoma	Causa possível	Medidas para a solução
■ Rendimento de aspiração ausente	■ Sistema de tubulações com vazamento	■ Vedar o sistema de tubulações
	■ Filtro obstruído	■ Trocar o filtro
	■ Rotação da turbina demasiado baixa	■ Aumentar a rotação teórica
■ Ruídos de aspiração elevados	■ Velocidade do vento braço de aspiração muito grande	■ Reduzir a rotação teórica (pouca quantidade de ar)
■ A máquina Zero Smog não arranca	■ Desligação térmica	■ Deixar a Zero Smog arrefecer Ligar novamente após aprox. 3 horas
■ Indicador do filtro não funciona	■ Mangueira de vácuo não foi encaixada trocado filtro	■ Encaixar a mangueira correctamente no filtro após a
■ Filtro de partículas sujo demasiado rápido	■ Não está instalado nenhum pré-filtro	■ Colocar um pré-filtro Colocar um filtro F7 No caso de alta concentração de matéria sólida colocar um separador prévio.
■ Memória USB não detectada	■ Memória USB inserida durante demasiado tempo	■ Deixar a memória USB inserida durante, no máx., 2 minutos. Remover a memória USB e desligar e voltar a ligar o aparelho
	■ Memória USB errada	■ Remover a memória USB!
■ Reset do aparelho		

Original da declaração de conformidade

Dispositivo de exaustão de fumo de solda Zero Smog 4V
Zero Smog 6V
Zero Smog 20T

Declaramos que, os produtos designados cumprem os regulamentos das directivas seguintes:
2011/65/EU (RoHS), 2004/108/EG, 2006/42/EG

Normas harmonizadas aplicadas:

EN 55 014-1: 2012-05	EN 60 335-1: 2012-10
EN 55 014-2: 2009-06	EN 60 335-2-45: 2012-08
EN 61 000-3-2: 2010-03/2011-06	EN 62233: 2008-11/2009-04
EN 61 000-3-3: 2014-03	EN 50 581: 2013-02

 Besigheim, 2019-01-22



T. Fischer
Director técnico



B. Frühwald
Gerente

Responsável pela compilação da documentação técnica.

Weller Tools GmbH
Carl-Benz-Straße 2, 74354 Besigheim, Germany

Símbolos



Atenção!



Leia o manual de instruções!

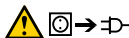

Antes de efectuar quaisquer trabalhos no aparelho, retire sempre a ficha da tomada.



Design adequado EPA e local de trabalho adequado EPA



Marca CE



Eliminação

Não deite ferramentas eléctricas no lixo doméstico! De acordo com a directiva europeia 2012/19/EU sobre ferramentas eléctricas e electrónicas usadas e a transposição para as leis nacionais, as ferramentas eléctricas usadas devem ser recolhidas em separado e encaminhadas a uma instalação de reciclagem dos materiais ecológica.

Filtros obstruídos devem ser tratados como lixo especial.

Elimine as peças do aparelho substituídas, o filtro ou os aparelhos antigos segundo os regulamentos em vigor no país.



Neem deze handleiding en de bijgeleverde veiligheidsvoorschriften voor de ingebruikneming en voor u met het toestel begint te werken, volledig door.

Bewaar deze handleiding zodat ze voor alle gebruikers toegankelijk is.

We danken u voor de aankoop van het toestel en het door u gestelde vertrouwen in ons product.

Bij de productie werden de strengste kwaliteitsnormen toegepast, die een perfecte werking van het toestel garanderen.

Deze handleiding bevat belangrijke informatie om het toestel op een veilige en deskundige manier in gebruik te nemen, te bedienen, te onderhouden en om eenvoudige storingen zelf te verhelpen.

Geef het toestel samen met de gebruiksaanwijzing door aan derden.

Het toestel werd conform de modernste technieken en de erkende veiligheidstechnische regels geconstrueerd.

Toch bestaat er gevaar voor lichamelijk letsel en materiële schade als u de veiligheidsvoorschriften in de bijgeleverde veiligheidsbrochure alsook de waarschuwingen in deze handleiding niet in acht neemt.

Veiligheidsinstructies

Dit apparaat kan worden gebruikt door kinderen vanaf 8 jaar en door personen met beperkte fysieke, sensorische of geestelijke vermogens of personen die gebrek aan kennis of ervaring hebben, wanneer zij onder toezicht staan of met het oog op een veilig gebruik volledig over de bediening van het apparaat zijn geïnformeerd en op de hoogte zijn van de gevaren die hieruit kunnen voortvloeien. Kinderen mogen niet met het apparaat spelen.

Reiniging en onderhoud mogen niet worden uitgevoerd door kinderen als zij niet onder toezicht



Waarschuwing! Elektrische schok

Bij een defect toestel kunnen actieve draden vrijliggen of kan de aarddraad buiten werking zijn.

- Reparaties moeten door personen uitgevoerd worden die door Weller zijn opgeleid.
- Is de aansluitleiding van het elektrische gereedschap beschadigd, dan moet deze door een speciaal voorbereide aansluitleiding vervangen worden die via de klantendienstorganisatie verkrijgbaar is.



Waarschuwing! Verwondingsgevaar

Bij het transport kunnen het toestel of onderdelen vallen.

- Houd het toestel alleen aan de daarvoor bestemde grepen vast.
- Gebruik het toestel nooit als transportmiddel.



Waarschuwing! Verstikkingsgevaar, Vergiftigingsgevaar

Foute installatie kan tot verhoogde werkplekconcentraties leiden

- Na installatie werkplekconcentratie meten

Foute onderhoudscyclus bij gasmedia kunnen tot verhoogde concentratie op de werkplek leiden

- Onderhoudscyclus vastleggen

Bij het reinigen van het buisstelsel/de afzuigruimte versterkte belasting door schadelijke stoffen in de omgevingslucht

- Bij vermindering van het zuigvermogen door afzettingen in het buisleidingsstelsel vervuilde delen vervangen

Voorgescreven Gebruik Van Het Systeem

Toegepaste richtlijnen

De Weller Zero Smog soldeerrook afzuiging voor soldeerrook is conform de EG-conformiteitsverklaring volgens de fundamentele veiligheidsvereisten van de richtlijnen 2004/108/EG, 2006/95/EG en 2011/65/EU (RoHS).

Voor eigenmachtig uitgevoerde veranderingen aan het toestel kan de fabrikant niet aansprakelijk gesteld worden.

Dit filtersysteem is geschikt voor het afzuigen en filteren van partikels en gassen - afhankelijk van het betreffende filtermedium.



Waarschuwing! Verstikkingsgevaar, Vergiftigingsgevaar

Ondeskundig gebruik kan tot ademhalingsproblemen, verstikken, vergiftiging of kanker leiden

- Partikels en gassen die niet met het ingezette filtermedium overeenkomen, mogen niet afgezogen worden.
- Vloeistoffen alsook brandbare gassen mogen niet afgezogen worden
- Gebruik het toestel nooit zonder filter of met volle filter.
- Gebruik het toestel nooit zonder afdekking van de ventilator

Dit toestel mag alleen bij kamertemperatuur en in binnenruimtes gebruikt worden.

Zero Smog 4V, Zero Smog 6V: Het toestel werd voor het gebruik als oppervlakteafzuiging ontworpen en is niet geschikt voor directe afzuiging aan de soldeerbout.

Zero Smog 20T: Het toestel werd voor het gebruik als directe afzuiging aan de soldeerbout ontworpen en is niet geschikt voor oppervlakteafzuigingen.

Het gebruik volgens de bestemming veronderstelt ook dat

- u deze handleiding in acht neemt,
- u alle andere begeleidende documenten in acht neemt,
- u de nationale ongevalspreventievoorschriften op de plaats van gebruik in acht neemt.

Doeltreffendheidscontrole

Volgens de algemene gegevens van de beroepsverenigingen moeten afzuiginstallaties regelmatig, minstens jaarlijks op hun goede werking en doeltreffendheid gecontroleerd worden (TRGS 528 BGETF). Aan de hand van de doeltreffendheidscontrole kunt u de goede werking van de soldeerrookafzuigingen WFE 2S / WFE 4S en Zero Smog 4V / Zero Smog 6V / Zero Smog 20T controleren. Gebruik de meegeleverde software-cd.

Gebruikersgroepen

Wegens verschillend hoge risico's en gevaren mogen sommige handelingen alleen door geschoolde vaklui uitgevoerd worden.

Handeling	Gebruikersgroepen
Installatie van complexe buissystemen bij aansluiting van meerdere afzuigarmen	Vakpersoneel met technische opleiding
Vervangen van elektrische reserveonderdelen	Elektrotechnicus
Vastleggen van onderhoudsintervallen	Veiligheidskracht
Bedienen Wissel van de filter	Leek
Installatie van complexe buissystemen bij aansluiting van meerdere afzuigarmen Vervangen van elektrische reserveonderdelen	Technische leerling onder leiding en toezicht van een opgeleide vakman

Technische Gegevens

Soldeerrookafzuiging	Zero Smog 4V	Zero Smog 6V	Zero Smog 20T
Afmetingen L x b x h	320 x 320 x 395 mm	450 x 450 x 650 mm	450 x 450 x 695 mm
Gewicht	19 kg	40 kg	45 kg
Netspanning	T0053660699: 230 V / 50 Hz T0053660299: 120 V / 60 Hz	T0053666699: 230 V / 50 Hz T0053666299: 120 V / 60 Hz	T0053670699: 230 V / 50 Hz T0053670299: 120 V / 60 Hz
Elektr. vermogen	275 VA	460 VA	530 VA
Zekering	T1, 6A	T3, 15A	T3, 15A
Max. vacuüm	2.700 Pa	2.800 Pa	10.000 Pa
Max. afvoerhoeveelheid	230 m³/h	615 m³/h	100 m³/h
Geluidsemissie	48 dB(A)	51 dB(A)	51 dB(A)
Voorfilter trap 1	Fijnstoffilter klasse F7		
Compactfilter trap 2; 3	Deeltjesfilter H13 + Gasfilter (50% Actief-kool + 50 % Chemisorb)		
RS232-interface	Met behulp van de RS232-interface kan de installatie met alle functies bediend en op afstand bewaakt worden.		
USB-poort	Via de USB-interface kunnen firmware-updates, een efficiëntietest en een datalogfunctie uitgevoerd worden. Het USB-medium mag maximaal 2 minuten aangesloten zijn! Daarna wordt de USB-module automatisch uitgeschakeld.		

Garantie

Aanspraak op garantie van de koper verjaart een jaar na levering van het product. Dit geldt niet voor regresrecht van de koper volgens §§ 478, 479 BGB.

Voor een door ons verleende garantie zijn we alleen aansprakelijk als de kwaliteits- of houdbaarheidsgarantie door ons schriftelijk en met vermelding van het begrip „Garantie“ afgegeven werd.

De garantie vervalt bij ondeskundig gebruik en als door ongekwalificeerde personen ingrepen uitgevoerd werden.

Technische wijzigingen voorbehouden!

Gelieve u te informeren op www.weller-tools.com

Menunavigatie



ZERO SMOG
VER BL.FW

Indicatie na het inschakelen

- BL = bootloaderversie
- FW = firmwareversie

5 sec

OFF MODE

OFF MODE

De turbine en de achtergrondverlichting zijn uitgeschakeld. Voor de activering/deactivering de UP/DOWN-toetsen tegelijk indrukken.

Zero Smog
4V / 6V

Zero Smog
20T

SPEED 100%
MANUAL/AUTOMATIC

VACUUM 60%

**Standaard
bedrijfsmodus**

Submenu functies

Voor het selecteren van een menupunt de menutoets indrukken..

Elke verdere toetsdruk zorgt ervoor dat het volgende menupunt gekozen wordt.

Na vijf seconden springt de indicatie automatisch naar de standaard bedrijfsmodus terug.



Zero Smog 4V / 6V

Het invoeren van het toerental (30-100%) gebeurt met de UP/DOWN-toetsen.

Zero Smog 20T

Het invoeren van de geregelde onderdruk (60%-100%) (komt overeen met ca. 6.000-10.000 Pa) gebeurt met de UP/DOWN-toetsen.

FILTER TIME
CURRENT HOURS

Filtertijdindicatie

Weergave van de na de laatste „reset“ verstreken filtertijd. (filterbedrijfsuren).

5 sec

FILTER TIME
DEFAULT OFF

Filtertijdopgave



Opgave van vaste gewenste filterstandtijd/gewenste filterbedrijfsuren

- Instelbaar van een uur tot 999 dagen
- Standaardinstelling in toestand bij levering 200 dagen
- Na deze tijd schakelt het toestel op „rood“
Bijkomend weerklinkt een akoestisch signaal

5 sec

FILTER TIME
RESET NO

NL

Menunavigatie

NL

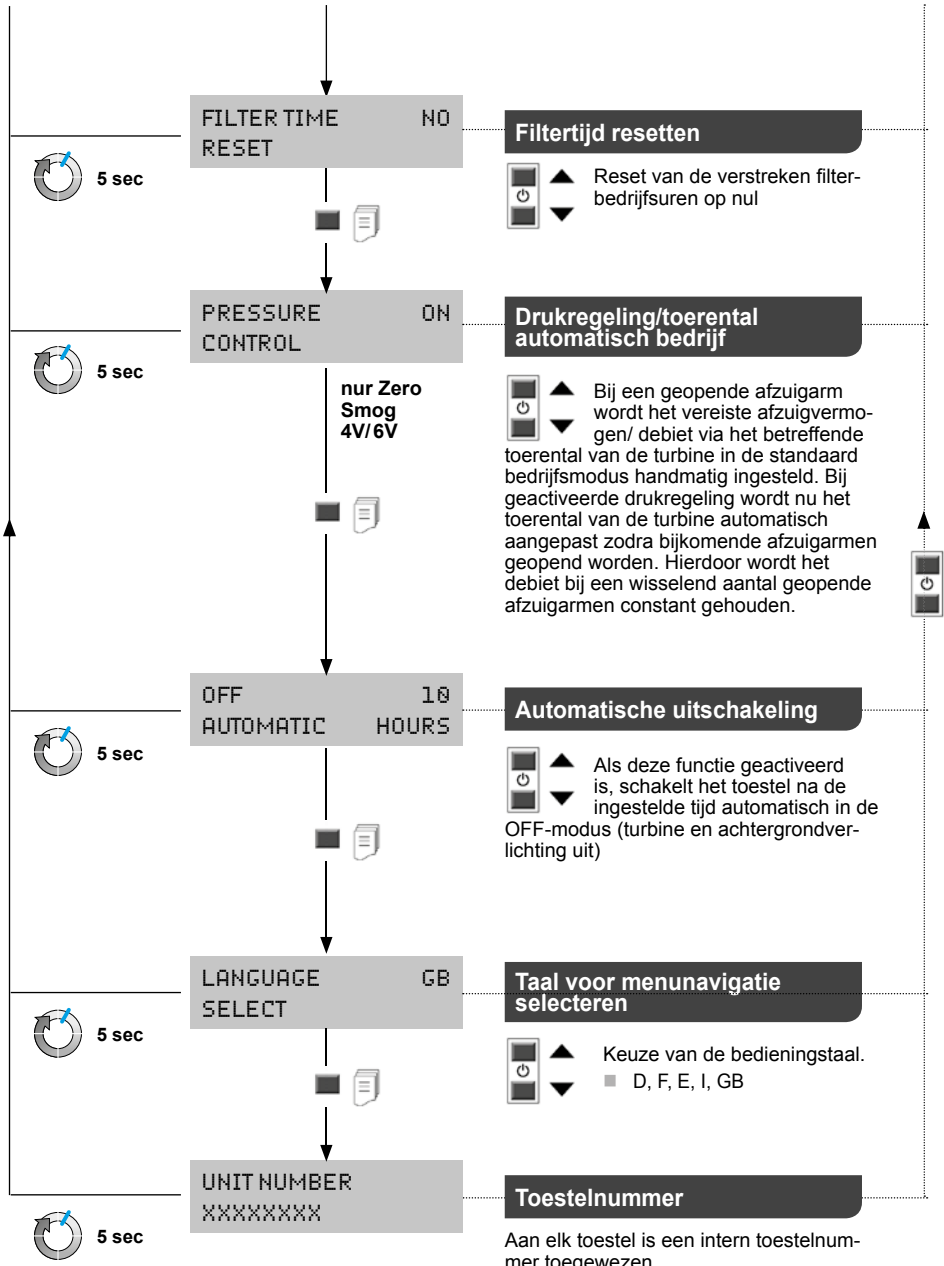

Waarschuwing!

Voor alle werkzaamheden aan het apparaat de stekker uit het stopcontact nemen.

Gebruik alléén origineel toebehoren en originele onderdelen.

Vervuilde filters moeten als gevaarlijk afval worden behandeld.

Voer vervangen toestelonderdelen, filters of oude toestel conform de voorschriften van uw land af.

Aanwijzing

Verschillende vloeïmiddelen, vloeïmiddelaandelen en diverse stofdelen in de afgezuigde lucht kunnen de levensduur van de filters aanzienlijk reduceren. Bij het afzuigen van lijmdampen moet een gasfilter (zonder deeltjesfilter) worden gebruikt.

Voor de correcte werking van het filtersysteem moet de filter als volgt vervangen worden

- Minstens 1 keer per jaar of
- na weergave of
- bij overschrijden van de toegestane gemiddelde werkplekconcentratie of
- volgen onderhoudsschema

Met een verschuldrukmeting wordt de vervuilingsgraad van de filter gemeten. De filterindicatie geeft het actuele filterpeil weer

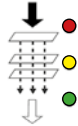

- Rood = filter vol
- Geel = filterpeil > 80%
- Groen = filterpeil < 80%.

Bij een verbruikte filter weerklinkt een akoestisch signaal:

Signaaltoon om het uur
na 36 uur om het half uur
na 54 uur om de 10 min.
na 72 uur constant.

Het deeltjesfilter en het gasfilter zijn op elkaar afgestemd, zodat deze als compact filter gezamenlijk worden verwisseld. Om een perfecte filterfunctie te garanderen, moet de compacte filter een keer per jaar vervangen worden. De fijnstoffilter (filtermat) is de voorfiltertrap van de compacte filter en moet daarom vaker vervangen worden. Het vervangen van de voorfiltermat is voldoende als na de heringebruikneming van het toestel de rode LED niet meer oplicht.

Foutmeldingen en verhelpen van fouten

Melding/symptoom	Mogelijke oorzaak	Maatregelen om het probleem te verhelpen
■ Geen afzuig vermogen	■ Pijpsysteem ondicht	■ Pijpsysteem afdichten
	■ Filter vervuild	■ Filter wisselen
	■ Toerental turbinevermogen	■ Ingesteld toerental verhogen
■ Hoog afzuiggeluid (lawaaï)	■ Luchtsnelheid via de Afzuigarm te groot	■ Ingesteld toerental verlagen (minder hoeveelheid lucht)
■ Zero Smog loopt niet aan	■ Thermische uitschakeling	■ Zero Smog laten afkoelen Na ca. 3 uur weer inschakelen
■ Filterindicatie werkt niet	■ onderdruk slang werd na Filterwissel niet weer opgezet	■ Slang weer goed op de filter plaatsen
■ Deeltjesfilter te snel verontreinigt	■ Geen voorfilter geplaatst	■ Voorfilter plaatsen F7 Filter plaatsen Bij een hoog aandeel van vaste stoffen een voorafscheider gebruiken
■ USB-medium wordt niet herkend	■ USB-medium te lang ingestoken	■ USB-medium max. 2 minuten ingestoken laten. USB-medium verwijderen en toestel uit- en opnieuw inschakelen.
■ Toestelreset	■ Verkeerd USB-medium (> 100 mA)	■ USB-medium verwijderen!

Origineel conformiteitsverklaring

Soldeerookafzuigtoestel Zero Smog 4V
Zero Smog 6V
Zero Smog 20T

We verklaren dat de beschreven producten de bepalingen van volgende richtlijnen vervullen:
2011/65/EU (RoHS), 2004/108/EG, 2006/42/EG

Toegepaste geharmoniseerde normen:

EN 55 014-1: 2012-05	EN 60 335-1: 2012-10
EN 55 014-2: 2009-06	EN 60 335-2-45: 2012-08
EN 61 000-3-2: 2010-03/2011-06	EN 62233: 2008-11/2009-04
EN 61 000-3-3: 2014-03	EN 50 581: 2013-02

 Besigheim, 2019-01-22



T. Fischer
Technisch hoofd



B. Frühwald
Zaakvoerder

Gevolmachtigd om de technische documenten samen te stellen.

Weller Tools GmbH
Carl-Benz-Straße 2, 74354 Besigheim, Germany

Symbolen



Attentie!



Bedieningshandleiding lezen!

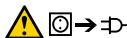

Voor het uitvoeren van alle werkzaamheden aan het toestel altijd de stekker uit het stopcontact trekken.



ESD-conform design en ESD-conforme werkplek



CE-tekens



Afvoer

Geef elektrisch gereedschap niet met het huisvuil mee! Volgens de Europese richtlijn 2012/19/EU inzake oude elektrische en elektronische apparaten en de toepassing daarvan binnen de nationale wetgeving, dient gebruikt elektrisch gereedschap gescheiden te worden ingezameld en te worden afgevoerd naar een recycle bedrijf dat voldoet aan de geldende milieueisen.

Vervuilde filters moeten als gevaarlijk afval worden behandeld.

Voer vervangen toestelonderdelen, filters of oude toestel conform de voorschriften van uw land af.



Läs bruksanvisningen och bifogade säkerhetsanvisningar före igångsättning och innan du börjar arbeta med verktyget.

Förvara bruksanvisningen så att den alltid finns till hands för alla användare.

Vi tackar det förtroende du visar oss med ditt köp av detta verktyg. Tillverkningen lyder under höga kvalitetskrav som säkerställer problemfri funktion för verktyget.

Denna bruksanvisning innehåller viktig information om hur du startar verktyget säkert och fackmässigt, hur du använder och underhåller det samt hur du själv åtgärdar enkla fel.

Om verktyget lämnas vidare till tredje part måste bruksanvisningen bifogas.

Verktyget har tillverkats i enlighet med den senaste tekniken och gällande säkerhetstekniska regler.

Det finns dock risk för person- och materiella skador om man inte följer säkerhetsanvisningarna i det medföljande säkerhetshäftet och varningsanvisningarna i denna bruksanvisning.

Säkerhetsanvisningar

Barn under 8 år och personer med begränsad fysisk, sensorisk eller mental färdighet eller som saknar erfarenhet eller kunskaper får bara använda enheten under överinseende av någon eller om de får lära sig hur man använder enheten säkert och vilka risker som finns. Låt inte barn leka med enheten.

Barn får bara göra rengöring och skötsel under uppsikt.



Varning! Elstöt

Om enheten är defekt finns det risk för att strömförande ledningar ligger blottade eller att skyddsledaren inte fungerar.

- Reparationer måste utföras av personer som har utbildats av Weller.
- Om anslutningsledningen på elenheten är skadad måste den ersättas med en specialledning som du beställer via kundservice.



Varning! Risk för skada

Vid transport kan enheten eller delar av enheten falla ner.

- Därför är det viktigt att du bara håller enheten i transporthandtagen.
- Använd aldrig enheten för att förflytta dig.



Varning! Risk för kvävning, Risk för förgiftning

Felaktig installation kan leda till förhöjd arbetsplatskoncentration

- Mät arbetsplatskoncentrationen när du är färdig med installationen

Felaktigt planerade underhållsintervall vad gäller gasmedier kan leda till förhöjd koncentration på arbetsplatsen

- Fastställa underhållsintervall

När rörsystemet/utsugsutrymmet rengörs ökar mängden skadliga ämnen i den omgivande luften

- Om sugeffekten försämras på grund av avlagringar i rörledningssystemet måste de nedsmutsade delarna bytas

Använd Maskinen Enligt Anvisningarna

Att tänka på

WELLER lödgasutsug Zero Smog motsvarar EG- försäkran om överensstämmelse enligt de grundläggande säkerhetskraven i direktiv 2004/108/EG, 2006/95/EG, 2011/65/EU (RoHS).

Tillverkaren tar inget ansvar för eventuella förändringar av verktyget som användaren utför på eget bevåg.

Filtersystemet är avsett för utsugning och filtrering av partiklar och gaser – beroende på vilket filtermedium som används.



Varning! Risk för kvävning, Risk för förgiftning

Felaktig användning kan medföra andningsbesvär, kvävning, förgiftning eller cancer

- Partiklar och gaser som inte kan hanteras av det filtermedium som används får inte sugas ut.
- Vätskor och brandfarliga gaser får inte sugas ut
- Använd aldrig enheten utan filter eller när filtret är fullt.
- Använd aldrig enheten utan fläktkåpor

Denna enhet får endast användas inomhus i rumstemperatur.

Zero Smog 4V, Zero Smog 6V: Enheten har konstruerats för användning som ytuppsugning och är inte avsedd för direkt uppsugning på lödkolven.

Zero Smog 20T: Enheten har konstruerats för användning som direktuppsugning på lödkolven och är inte avsedd för ytuppsugning.

Avsedd användning innebär att

- denna bruksanvisning beaktas,
- alla medföljande dokument beaktas,
- de nationella skyddsföreskrifter som gäller på användningsplatsen följs.

Effektivitetsprovning

I enlighet med de allmänna arbetsskyddskraven måste funktionen och effektiviteten hos utsugssystem kontrolleras regelbundet, minst en gång om året (TRGS 528 BGETF). Med hjälp av effektivitetsprovningen kan du kontrollera att lödröksutsugarna WFE 2S / WFE 4S och Zero Smog 4V / Zero Smog 6V / Zero Smog 20T fungerar som de ska. Använd medföljande programvaru-cd.

Användarkategorier

Vissa arbetsmoment innebär en större olycksrisk och får därför endast utföras av utbildad fackpersonal.

Arbetsmoment	Användarkategorier
Installation av komplexa rörsystem vid anslutning av flera utsugsarmar	Fackpersonal med teknisk utbildning
Byte av elektriska reservdelar	Elektriker
Bestämning av underhållsintervall	Säkerhetsexpert
Operatör Byte av filter	Lekman
Installation av komplexa rörsystem vid anslutning av flera utsugsarmar Byte av elektriska reservdelar	Tekniklärlingar under överinseende av utbildad fackman

Tekniska Data

Lödröksutrug	Zero Smog 4V	Zero Smog 6V	Zero Smog 20T
Mått L x B x H	320 x 320 x 395 mm	450 x 450 x 650 mm	450 x 450 x 695 mm
Vikt	19 kg	40 kg	45 kg
Nätspänning	T0053660699: 230 V / 50 Hz T0053660299: 120 V / 60 Hz	T0053666699: 230 V / 50 Hz T0053666299: 120 V / 60 Hz	T0053670699: 230 V / 50 Hz T0053670299: 120 V / 60 Hz
Effekt	275 VA	460 VA	530 VA
Säkring	T1, 6A	T3, 15A	T3, 15A
Max. vakuüm	2.700 Pa	2.800 Pa	10.000 Pa
Max sugkapacitet	230 m ³ /h	615 m ³ /h	100 m ³ /h
Ljudtrycksnivå	48 dB(A)	51 dB(A)	51 dB(A)
Förfilter Steg 1	Finfilter klass F7		
Kompaktfilter Steg 2; 3	Partikelfilter H13 + Gasfilter (50% Aktivt kol + 50 % Chemisorb)		
RS232-gränssnitt	Med hjälp av RS232-gränssnittet kan anordningen med alla funktioner användas resp. Fjärrövervakas.		
USB-port	Via USB-gränssnittet går det att genomföra uppdateringar av fast programvara, effektivitetstest och en dataloggningsfunktion. USB-minnet får bara vara insatt högst 2 minuter! Därefter kopplas USB-modulen automatiskt ifrån.		

Garanti

Köparen kan reklamera produkten upp till ett år efter det att den har levererats. Detta gäller inte köparens ångerrätt enligt §§ 478, 479 BGB.

Vi tar enbart ansvar för den av oss utfärdade garantin om kvalitets- och hållbarhetsgaranti skriftligen har angivits av oss under begreppet "garanti".

Om verktyget har använts felaktigt eller om okvalificerade personer har gjort ingrepp i det, upphör garantin att gälla.

Med reservation för tekniska ändringar.

Mer information hittar du på www.weller-tools.com

Menyer

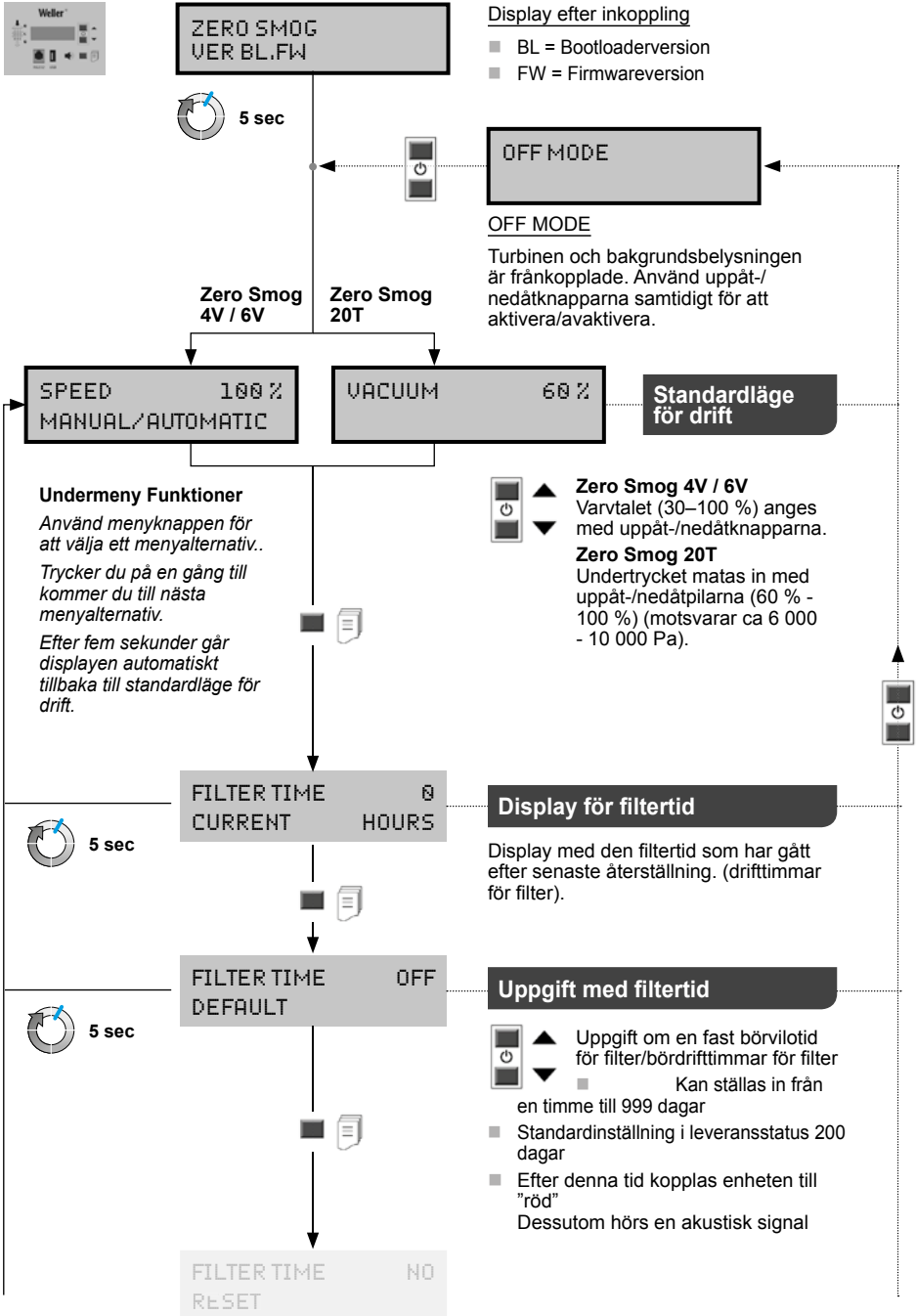

Menyer

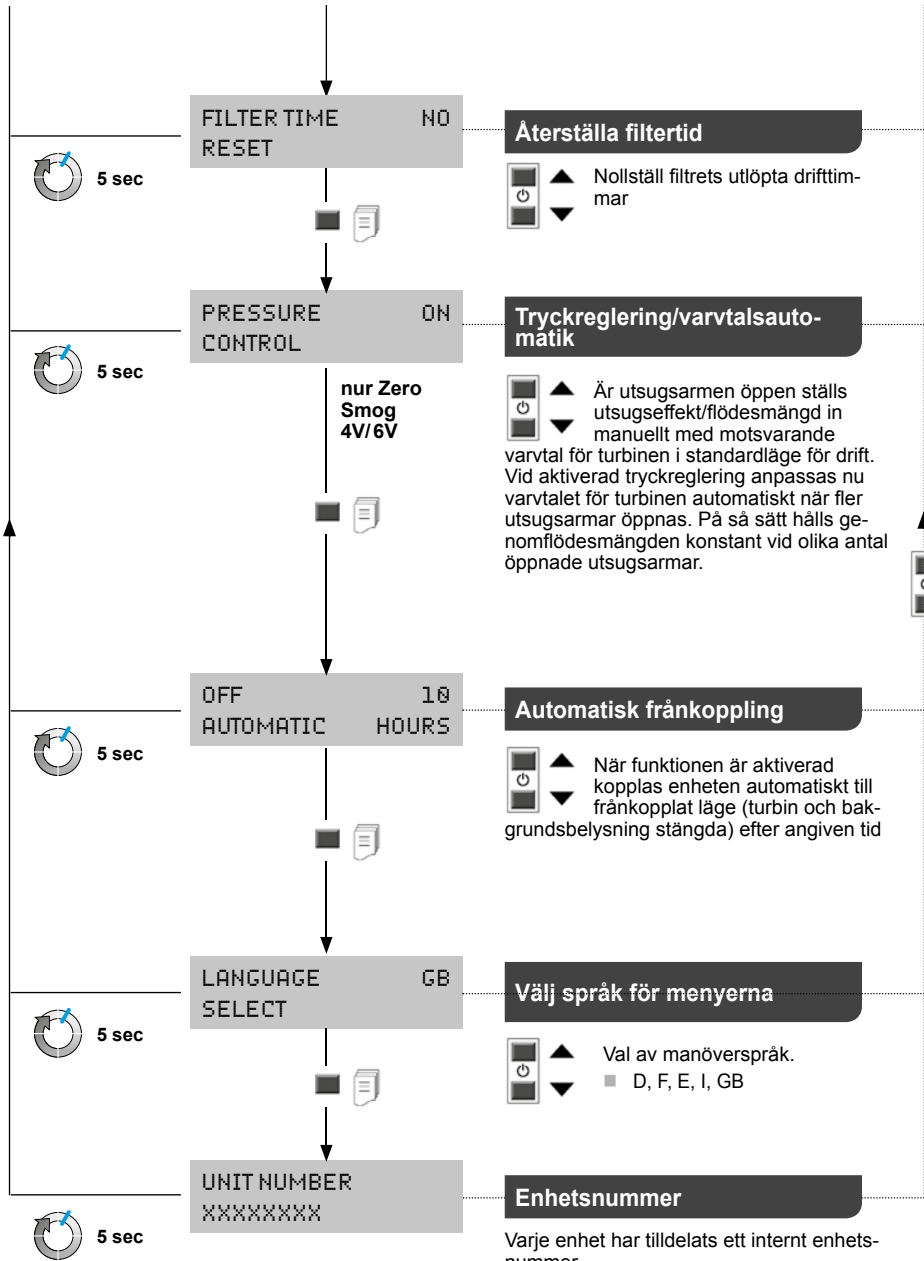

SV



Varning!

Tag ut kontakten ur vägguttaget, om maskinen skall åtgärdas.

Använd endast originalreservdelar.

Smutsiga filter måste behandlas som riskavfall. Lämna utbytta apparatdelar, filter och gamla apparater till återvinning enligt gällande regler.

Varning

Olika flussmedel, flussmedelsrester liksom vissa dammpartiklar från den utsugna luften kan väsentligt reducera filtrets livslängd. Vid utsugning av limångor används ett gasfilter (utan partikelfilter).

För att filtersystemet ska fungera problemfritt måste filtret bytas ut enligt följande

- minst en gång per år eller
- enligt indikering eller
- om den tillåtna koncentrationen på arbetsplatsen överskrids
- enligt underhållsplan

Med hjälp av tryckskillnadsmätning registreras filtrets föroreningsnivå. På filterdisplayen visas aktuell filterstatus



- Röd = filtret fullt
- Gul = filternivå > 80 %
- Grön = filternivå < 80 %.

Är filtret förbrukat hörs en akustisk signal:

Signalton varje timme
 efter 36 timmar varje halvtimme
 efter 54 timmar var 10:e min
 efter 72 timmar en kontinuerlig ton.

Partikelfiltret och gasfiltret är anpassade till varandra och byts ut tillsammans som ett kompaktfilter. För att en fullgod filterfunktion ska kunna säkerställas måste kompaktfiltret bytas en gång om året. Finfiltret (filtermatta) är kompaktfiltrets förfiltersteg och ska därför bytas ut oftare. Det räcker med att byta ut förfiltermattan om den röda lysdioden på enheten inte längre börjar lysa när den används igen.

Felmeddelanden och åtgärder

Meddelande/Symtom	Möjlig orsak	Åtgärd
■ Dålig sugkapacitet	■ Rörsystemet otätt	■ Täta rörsystemet
	■ Filtret smutsigt	■ Byt filter
	■ För lågt varvtal på turbinen	■ Hög börvärdet för varvtalet
■ Högt sugbuller	■ Lufthastigheten genom utsugningsarmen för hög	■ Sänk lufthastigheten genom att sänka varvtalet (mindre börvärdet för luftmängd)
■ Zero Smog startar inte	■ Överhettningsskydd utlöst	■ Låt Zero Smog svalna Starta igen efter cirka 3 timmar
■ Filterindikatorn fungerar inte	■ Undertrycksslangen sättes inte vid på efter filterbyte	■ Sätt dit slangen filtret ordentligt
■ Partikelfilter smutsas ner för snabbt	■ Inget förfilter insatt	■ Sätt in förfilter F7 Sätt in filter Vid hög andel fasta ämnen sätt in föravskiljare
■ USB-mediet kan inte identifieras	■ USB-mediet har varit insatt för länge	■ Låt USB-mediet sitta inne högst 2 minuter. Ta ut USB-mediet, koppla från enheten och koppla in den igen.
■ Återställning av enhet	■ Felaktigt USB-medium > 100 mA	■ Ta ut USB-mediet!

Ursprunglig försäkran om överensstämmelse

Lödröksug Zero Smog 4V

Zero Smog 6V
Zero Smog 20T

Vi deklarerar att de betecknade produkterna uppfyller bestämmelserna i följande riktlinjer:
2011/65/EU (RoHS), 2004/108/EG, 2006/42/EG

Tillämpade harmoniserade standarder:

EN 55 014-1: 2012-05	EN 60 335-1: 2012-10
EN 55 014-2: 2009-06	EN 60 335-2-45: 2012-08
EN 61 000-3-2: 2010-03/2011-06	EN 62233: 2008-11/2009-04
EN 61 000-3-3: 2014-03	EN 50 581: 2013-02

 Besigheim, 2019-01-22



T. Fischer
Teknisk chef



B. Frühwald
VD

Bemyndigad sammanställning av tekniskt underlag.

Weller Tools GmbH
Carl-Benz-Straße 2, 74354 Besigheim, Germany

Symboler



Varning!



Läs bruksanvisningen!

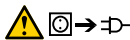

Dra alltid ut kontakten ur uttaget innan arbete utförs på verktyget.



ESD-korrekt design och ESD-korrekt arbetsplats



CE-märket



Avfallshantering

Elektriska verktyg får inte kastas i hushållssoporna! Enligt direktivet 2012/19/EU som avser äldre elektrisk och elektronisk utrustning och dess tillämpning enligt nationell lagstiftning ska uttjänta elektriska verktyg sorteras separat och lämnas till miljövänlig återvinning.

Smuttiga filter måste behandlas som riskavfall.

Lämna utbytta apparatdelar, filter och gamla apparater till återvinning enligt gällande regler.

For din sikkerheds skyld



Læs vejledningen og de medfølgende sikkerhedsanvisninger grundigt igennem, før du tager apparatet i brug og arbejder med apparatet.

Opbevar denne vejledning, så alle brugere har adgang til den.

Vi takker for din tillid.

Produktionen er underlagt meget strenge kvalitetskrav, som sikrer en fejlfri funktion af apparatet.

Denne vejledning indeholder vigtige oplysninger for sikker og korrekt ibrugtagning, betjening og vedligeholdelse af apparatet samt for afhjælpning af simple fejl.

Apparatet bør kun videregives til tredjepart i følge med betjeningsvejledningen.

Apparatet er konstrueret i henhold til de nyeste standarder inden for teknik og sikkerhed.

Alligevel er der risiko for person- og tingskade, såfremt De ikke overholder de sikkerhedsanvisninger, som findes i det vedlagte sikkerhedshæfte samt i advarselsanvisningerne i denne vejledning.

Sikkerhedsanvisninger

Dette apparat kan benyttes af børn fra 8 år og derover, samt af personer med reducerede fysiske, sensoriske eller mentale evner og / eller manglende erfaring eller viden, hvis de er under opsigt eller er blevet instrueret i sikker brug af apparatet og har forstået de farer og risici, der kan være forbundet med brugen af apparatet. Børn må ikke bruge apparatet som Legetøj.

Rengøring og vedligeholdelse må ikke udføres af børn, uden at de er under Opsigt.



Advarsel! Elektrisk stød

På et defekt apparat kan aktive ledere være blotlagte eller beskyttelseslederen kan være ude af funktion.

- Reparationer skal udføres af personer, som er uddannet af Weller.
- Hvis elværktøjets netledning er beskadiget, skal den udskiftes med en specialfremstillet netledning, som kan fås vi kundeservice.



Advarsel! Fare for personskader

Ved transport kan apparatet eller dele blive tabt.

- Hold kun apparatet i de dertil beregnede greb.
- Anvend aldrig apparatet som transportmiddel.



Advarsel! Fare for kvælning, Fare for forgiftning

Forkert installation kan medføre forhøjede arbejdspladskoncentrationer

- Mål arbejdspladskoncentrationen efter installation

Forkert planlægning af serviceintervallerne kan i forbindelse med gasmedier medføre en forhøjet koncentration på arbejdspladsen

- Fastlæg serviceinterval

Ved rengøring af rørsystemet/udsugningsrummet forhøjet belastning af den omgivende luft på grund af skadelige stoffer

- Udskift tilsmudsede dele ved forringelse af sugeseffekten som følge af aflejringer i rørledningssystemet

Tiltænkt Formål

Anvendte direktiver

Weller loddedampsudsugerer Zero Smog overholder EU's overensstemmelseserklæring i henhold til de grundlæggende sikkerhedskrav i direktiverne 2004/108/EU, 2006/95/EU og 2011/65/EU (RoHS).

Producenten fraskriver sig ethvert ansvar for selvudførte forandringer på apparatet.

Dette filtersystem egner sig ti ludsugning og filtrering af partikler og gasser - afhængigt af det pågældende filtermedium.



Advarsel! Fare for kvælning, Fare for forgiftning

Ukorrekt brug kan medføre åndedrætsbesvær, kvælning, forgiftning eller kræft

- Partikler og gasser, som ikke er kompatibelt med det anvendte filtermedium, må ikke udsuges.
- Væsker og brændbare gasser må ikke udsuges
- Anvend aldrig apparatet uden filter eller hvis filtret er fyldt op.
- Anvend aldrig apparatet uden tildækning af ventilatoren

Dette apparat må kun anvendes ved stuetemperatur og indendørs.
Zero Smog 4V, Zero Smog 6V: Apparatet er udviklet til fladeudsugning og er ikke egnet til udsugning direkte ved loddekolben.
Zero Smog 20T: Apparatet er udviklet til brug som udsugning direkte ved loddekolben og er ikke egnet til fladeudsugning.

Bestemmelsesmæssig brug omfatter også, at

- Man følger denne vejledning,
- Man overholder al supplerende dokumentation,
- Man overholder nationale arbejdsmiljøforskrifter gældende på anvendelsesstedet.

Effektivitetskontrol

I overensstemmelse med de generelle forskrifter fra arbejdstilsynet skal udsugningsanlæg kontrolleres regelmæssigt, mindst én gang om året, for tilstrækkelig funktion og effektivitet (TRGS 528 BGETF). På grundlag af effektivitetskontrollen kan du kontrollere den korrekte funktion af loddeøgsudsugningsanlæggene WFE 2S / WFE 4S og Zero Smog 4V / Zero Smog 6V / Zero Smog 20T. Anvend den medfølgende software-cd.

Brugergrupper

På grund af varierende høje risici og potentielle farer må visse arbejdsstrin kun udføres af uddannede fagfolk.

Arbejdsstrin	Brugergrupper
Installation af komplekse rørsystemer ved tilslutning af flere sugearme	Fagpersonale med teknisk uddannelse
Udskiftning af elektriske af reservedele	Elektriker
Fastlæggelse af serviceintervaller	Sikkerhedsrepræsentant
Betjening Filterskift	Lægmænd
Installation af komplekse rørsystemer ved tilslutning af flere sugearme Udskiftning af elektriske af reservedele	Tekniske lærlinge under vejledning og opsyn af en uddannet fagmand

Tekniske Data

Lodderøgsudsugningen	Zero Smog 4V	Zero Smog 6V	Zero Smog 20T
Dimensioner L x B x H	320 x 320 x 395 mm	450 x 450 x 650 mm	450 x 450 x 695 mm
Vægt	19 kg	40 kg	45 kg
Netspænding	T0053660699: 230 V / 50 Hz T0053660299: 120 V / 60 Hz	T0053666699: 230 V / 50 Hz T0053666299: 120 V / 60 Hz	T0053670699: 230 V / 50 Hz T0053670299: 120 V / 60 Hz
Elektr. Ydelse	275 VA	460 VA	530 VA
Sikring	T1, 6A	T3, 15A	T3, 15A
Max. Vakuum	2.700 Pa	2.800 Pa	10.000 Pa
Max. Ydelse	230 m³/h	615 m³/h	100 m³/h
Støjniveau	48 dB(A)	51 dB(A)	51 dB(A)
Forfilter Trin 1	Finstøfilter klasse F7		
Kompakfilter Trin 2, 3	Partikelfilter H13 + Gasfilter (50% Aktivkul + 50 % Chemisorb)		
RS232-port	Ved hjælp af RS232-porten er det muligt at fjernbetjene og fjernovervåge samtlige anlægsfunktioner.		
USB-port	Via USB-porten er det muligt at indlæse firmwareopdateringer, udføre effektivitetstest og anvende en datalogfunktion. USB-mediet må maks. sidde to minutter i apparatet! Derefter deaktiveres USB-modulet automatisk.		

Garanti

Købers reklamationsret forældes et år efter, at varen er kommet i dennes besiddelse. Dette gælder ikke for købers regreskrav i henhold til §§ 478, 479 BGB (tysk ret).

Vi hæfter kun for garantier afgivet af os, såfremt beskaffenheds- og holdbarhedsgarantien er tildelt skriftligt af os under anvendelse af begrebet „Garanti“.

Garantien bortfalder ved forkert brug eller indgreb udført af ukvalificerede personer.

Forbehold for tekniske ændringer!

Mere information fås på www.weller-tools.com

Menustruktur



ZERO SMOG
VER BL.FW

Visning når apparatet tændes

- BL = bootloaderversion
- FW = firmwareversion

5 sec



OFF MODE

OFF MODE

Turbinen og baggrundslyset er slukket. Aktivering/genaktivering sker ved at trykke på OP/NED-tasterne samtidigt.

Zero Smog
4V / 6V

Zero Smog
20T

SPEED 100 %
MANUAL/AUTOMATIC

VACUUM 60 %

Standarddriftstilstand

Undermenufunktioner

Tryk på menutasten for at vælge et menupunkt..

For hvert ekstra tryk springes der videre til næste menupunkt.

Efter fem sekunder vender visningen automatisk tilbage til standarddriftstilstanden.



Zero Smog 4V / 6V

Omdrejningstallet (30-100 %) styres via OP/NED-tasterne.

Zero Smog 20T

Angivelsen af det regulerede undertryk (60 %-100 %) svarer til ca. 6.000-10.000 Pa) sker med UP/DOWN-tasterne.



FILTER TIME
CURRENT HOURS

Filtertidsvisning

Visningen af filtertid siden sidste „Reset“. (filterets driftstimer).

5 sec

FILTER TIME
DEFAULT OFF

Filtertidsstyring



Indtastning af en fast filterdriftstid/filterdriftstimer

■ Kan indstilles fra én time til 999 dage

- Standardindstilling ved levering 200 dage

- Når denne tid er udløbet, skifter apparatet til „rød“ Der udsendes desuden et akustisk signal

5 sec

FILTER TIME
RESET NO

DK

Menustruktur

DK

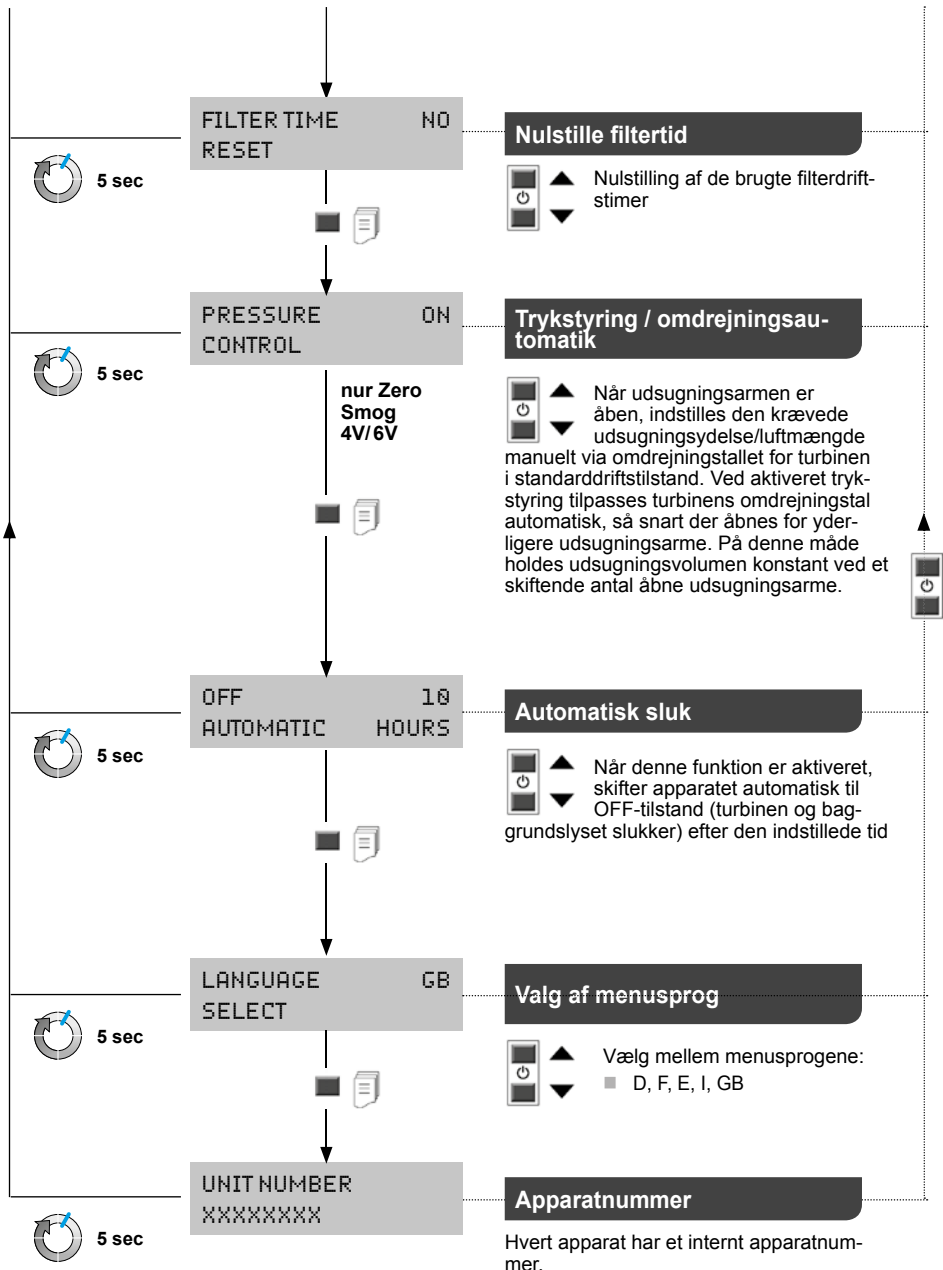

Advarsel!

Træk stik ud af stikdåsen før alle arbejder på maskinen. Anvend kun originale reservedele.

Tilsmudsede filtre skal behandles som specialaffald. Bortskaffelse af udskiftede dele, filtre eller ældre apparater skal ske i henhold til reglerne om affaldshåndtering i det pågældende land.

Bemærk

Forskellige flusmidler, flusmiddelendele såvel forskellige støvdele i den udsugede luft kan reducere levetiden for filteret væsentligt. Ved udsugning af limdampe skal der anvendes et gasfilter (uden partikelfilter).

Af hensyn til en korrekt funktion af filtersystem skal filteret udskiftes som følger

- mindst 1 gang om året eller
- efter meddelelse eller
- ved overskridelse af den tilladte moderate arbejdspladskoncentration eller
- ifølge serviceplan

Filterets tilsmudsningsgrad registreres ved hjælp af en differenstrøkmåling. Filtervisningen viser den aktuelle filterstatus

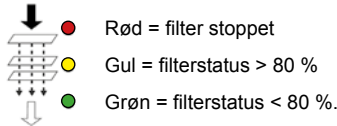

Når filteret er brugt op, lyder et akustisk signal:

Signal hver time
 efter 36 timer hver halve time
 efter 54 timer hvert 10. minut
 efter 72 timer permanent.

Partikelfilteret og gasfilteret er indbyrdes afstemt, således at det er muligt at udskifte dem samlet som kompaktfilter. For at sikre en fejlfri filterfunktion skal kompaktfilteret udskiftes én gang om året. Finstøvfilteret (filtermätte) virker som forfilter til kompaktfilteret og skal derfor udskiftes oftere. Det er tilstrækkeligt at udskifte forfiltermåtten, hvis den røde LED slukker, når apparatet startes op igen.

Fejlmeldinger og fejlafhjælpning

Melding/symptom	Mulig årsag	Mulig afhjælpning
■ Ingen udsugningevne	■ Rørsystem utæt	■ Rørsystem tætnes
	■ Filter snavset	■ Filter udskiftes
	■ Turbineomdr.tal for lav	■ Forøg omdr.tal
■ Høj udsugningsalarm	■ Lufthastighed gennem udsugningsarm for stor	■ Normomdr. tal sænkes (mindre luftmængde)
■ Zero Smog starter ikke op	■ Termisk afbrydelse	■ Lad Zero Smog afkøle Efter ca. 3 t start igen
■ Filtervisning fungerer ikke	■ Undertryksslange efter filterskift ikke sat på	■ Sæt slange rigtig på filter igen
■ Partikelfilter snavset for hurtigt	■ Ingen forfilter indsat	■ Forfilter indsættes F7 filter indsættes Ved høj faststoffandel Indsæt forudledningsrør
■ USB-mediet kan ikke findes	■ USB-mediet har siddet i for længe	■ USB-mediet må maks. sidde i to minutter. Fjern USB-mediet og sluk/tænk for apparatet
■ Nulstilling af apparatet	■ Forkert USB-medie > 100 mA	■ Fjern USB-medie!

Original overensstemmelseserklæring

Lodderøgssugning Zero Smog 4V

Zero Smog 6V

Zero Smog 20T

Vi erklærer, at de nævnte produkter opfylder bestemmelserne i følgende direktiver:
2011/65/EU (RoHS), 2004/108/EG, 2006/42/EG

Anvendte harmoniserede standarder:

EN 55 014-1: 2012-05

EN 60 335-1: 2012-10

EN 55 014-2: 2009-06

EN 60 335-2-45: 2012-08

EN 61 000-3-2: 2010-03/2011-06

EN 62233: 2008-11/2009-04

EN 61 000-3-3: 2014-03

EN 50 581: 2013-02

 Besigheim, 2019-01-22



T. Fischer
Teknisk chef



B. Frühwald
Direktør

Bemyndiget udarbejdelse af den tekniske dokumentation.

Weller Tools GmbH
Carl-Benz-Straße 2, 74354 Besigheim, Germany

Symboler



Bemærk!



Læs betjeningsvejledningen!

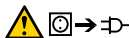

Før gennemførelse af arbejder på
apparat skal stikket altid trækkes ud
af stikkontakten.



ESD-korrekt design og ESD-korrekt
arbejdsplads



CE-mærke



Bortskaffelse

Elværktøj må ikke bortskaffes som almindeligt affald! I henhold til det europæiske direktiv 2012/19/EU om bortskaffelse af elektriske og elektroniske produkter og gældende national lovgivning skal brugt elværktøj indsamles separat og bortskaffes på en måde, der skåner miljøet mest muligt.

Tilsmudsede filtre skal behandles som specialaffald.

Bortskaffelse af udskiftede dele, filtre eller ældre apparater skal ske i henhold til reglerne om affaldshåndtering i det pågældende land.

Turvallisuutesi takaamiseksi



Lue tämä ohjekirja ja oheiset turvallisuusohjeet täydellisesti läpi ennen käyttöönottoa ja laitteen kanssa työskentelyä.

Säilytä tätä ohjekirjaa sellaisessa paikassa, jossa se on kaikkien laitteella työskentelevien käytettävissä.

Kiitos, että olet osoittanut meille luottamustasi ostamalla tämän laitteen. Sen valmistuksessa on noudatettu tiukkoja laatuvaatimuksia, jotka takaavat laitteen moitteettoman toiminnan.

Tämä ohjekirja sisältää tärkeitä tietoja, jotka neuvovat laitteen turvallisen ja asianmukaisen käyttöönoton, käytön, huollon ja yksinkertaisten häiriöiden itse tehtävän korjaamisen.

Jos luovutat laitteen kolmannelle osapuolelle, anna aina käyttöohjekirja sen mukana.

Laite on valmistettu tekniikan nykyisen tason ja hyväksytyjen turvallisuus-usteknisten säännösten mukaan.

Siitä huolimatta on vaara syntyä henkilö- ja esinevahinkoja, jos et noudata oheisen turvallisuusvihkon turvallisuusohjeita eikä tässä ohjekirjassa annettuja varo-ohjeita.

Turvallisuusohjeet

Laitetta voivat käyttää 8 vuotta täyttäneet lapset ja henkilöt, joiden fyysiset tai henkiset kyvyt ovat rajoittuneet tai joilta puuttuu kokemus ja/tai tieto laitteen käytöstä, valvonnan alaisina tai kun heitä on opastettu laitteen käytössä ja he ovat ymmärtäneet laitteen käytön vaarat. Lapset eivät saa leikkiä laitteella.

Lapset eivät saa puhdistaa tai huoltaa laitetta ilman valvontaa.



Varoitus! Sähköisku

Jos laite on vioittunut, jännitteisiä johtoja voi olla paljaina tai maadoitusjohto saattaa olla toimimaton.

- Korjaustöitä saavat tehdä vain Wellerin kouluttamat henkilöt.
- Jos sähkötyökalun virtajohto on vaurioitunut, se täytyy korvata erikoisvalmisteisella virtajohtolla, joka voidaan tilata huoltoedustajalta.



Varoitus! Loukkaantumisaara

Kuljetuksen yhteydessä laite tai sen osia voi pudota maahan.

- Pidä laitteesta kiinni vain sen asiaankuuluvista kahvoista.
- Älä missään tapauksessa käytä laitetta kuljetusvälineenä.



Varoitus! Tukehtumisvaara, Myrkytysvaara

Virheellinen asennus voi lisätä työpisteen kaasupitoisuuksia

- mittaa asennuksen jälkeen työpisteen kaasupitoisuus

Kaasulaitteistojen virheelliset huoltovälit voivat lisätä työpisteen kaasupitoisuutta

- Huoltovälien määritys

Putkiston/imutilan puhdistuksen yhteydessä ympäristöilman saastekuormitus kasvaa

- Jos imuteho laskee putkiston likakertymien takia, vaihda likaiset osat

Tarkoituksenmukainen Käyttö

Noudatetut direktiivit

WELLER juotto savunpoistomuri Zero Smog vastaa EU:n vaatimustenmukaisuusvakuutus ta turvallisuusedirektiivi 2004/108/EU, 2006/95/EU ja 2011/65/EU (RoHS) mukaan.

Valmistaja ei ota mitään vastuuta laitteeseen ominpäin tehdyistä muutoksista.

Tämä suodatusjärjestelmä soveltuu hiukkasten ja kaasujen imurointiin ja suodattamiseen - riippuen kulloisestakin suodatusvälineestä.



Varoitus! Tukehtumisvaara, Myrkytysvaara

Epäasianmukainen käyttö voi aiheuttaa hengitysvaikeuksia, tukehtumisvaaran, myrkytysvaaran tai syöpää

- Käytettävälle suodatusvälineelle sopimattomia hiukkasia ja kaasuja ei saa imuroida.
- Nesteitä ja palonarkoja kaasuja ei saa imuroida
- Älä missään tapauksessa käytä laitetta ilman suodatinta tai täyden suodattimen kanssa.
- Älä missään tapauksessa käytä laitetta ilman tuulettimen suojusta

Tätä laitetta saa käyttää vain huonelämpötilassa ja sisätiloissa.

Zero Smog 4V, Zero Smog 6V: Laite on suunniteltu pintaimuriksi ja siksi se sopii suoraan juotoskolvista tehtävään imurointiin.

Zero Smog 20T: Laite on suunniteltu suoraan juotoskolvista tehtävään imurointiin ja ei sovellu pintaimuriksi.

Määräystenmukainen käyttö sisältää myös sen, että

- noudatat tätä ohjekirjaa,
- noudatat kaikkia muita mukana olevia asiakirjoja,
- noudatat maakohtaisia tapaturmantorjuntamääräyksiä käyttöpaikalla.

Tehokkuustarkastus

Ammattijärjestöjen vastaavia ohjeita vastaavasti imulaitteistojen riittävän luotettava toiminta ja tehokkuus täytyy tarkastaa säännöllisesti vähintään kerran vuodessa (TRGS 528 BGETF). Tehokkuustarkastuksen avulla voit testata juotossavuilaitteistojen WFE 2S / WFE 4S ja Zero Smog 4V / Zero Smog 6V / Zero Smog 20T asianmukaisen toiminnan Käytä oheista ohjelmisto-CD-levyä.

Käyttäjryhmät

Suuremman onnettomuusvaaran takia joitakin työvaiheita saavat tehdä vain koulutetut ammattihenkilöt.

Työvaihe	Käyttäjryhmät
Monimutkaisten putkistojen asennus kytkettäessä useampia imuvarsia	Teknisen koulutuksen omaava ammattihenkilöstö
Sähköisten varaosien vaihto	Sähköasentajat
Huoltovälien määritys	Turvallisuusammattilaiset
Laitteen käyttö Suodattimen vaihto	Työntekijät
Monimutkaisten putkistojen asennus kytkettäessä useampia imuvarsia Sähköisten varaosien vaihto	Teknisen alan oppisopimuskoulutettavat koulutetut ammattilaisen valvonnassa

Tekniset Arvot

Juotossavuimuri	Zero Smog 4V	Zero Smog 6V	Zero Smog 20T
Mitat P x L x K	320 x 320 x 395 mm	450 x 450 x 650 mm	450 x 450 x 695 mm
Paino	19 kg	40 kg	45 kg
Verkköjännite	T0053660699: 230 V / 50 Hz T0053660299: 120 V / 60 Hz	T0053666699: 230 V / 50 Hz T0053666299: 120 V / 60 Hz	T0053670699: 230 V / 50 Hz T0053670299: 120 V / 60 Hz
Sähköteho	275 VA	460 VA	530 VA
Sulake	T1, 6A	T3, 15A	T3, 15A
Max. alipaine	2.700 Pa	2.800 Pa	10.000 Pa
Max. syöttöteho	230 m³/h	615 m³/h	100 m³/h
Melutaso	48 dB(A)	51 dB(A)	51 dB(A)
Esisuodatin Vaihe 1	Hienopölysuodatin, luokka F7		
Yhdistelmäsuodatin Vaihe 2, 3	Hiukkassuodatin H13 + Kaasusuodatin (50% Aktiivihiili + 50 % Chemisorb)		
RS232-liittymä	RS232-liittymän avulla järjestelmää voidaan käyttää täydessä toimintalaajuudessaan ja valvoa etäkäyttöisesti.		
USB-liitäntä	USB-liitännän kautta voidaan suorittaa kiinteän ohjelmiston päivitykset, tehokkuustesti ja tietojen lokitoiminto. USB-tietoväline saa olla kytkettynä enintään 2 minuuttia! Sen jälkeen USB-moduulin toiminta katkaistaan automaattisesti.		

Takuu

Ostajan on esitettävä mahdollisia puutteita koskevat vaatimukset vuoden sisällä laitteen toimitusajankohdasta lukien. Tämä ei päde §§ 478, 479 BGB (Saksa) mukaisiin ostajan regressioikeuksiin.

Vastaamme antamastamme takuusta vain silloin, kun olemme antaneet laatu- tai kestävyystakuun kirjallisesti ja „takuu“-sanaa käyttämällä.

Takuu raukeaa, jos laitetta käytetään epäasianmukaisesti tai epäpätevät henkilöt tekevät siihen liittyviä tehtäviä.

Oikeus teknisiin muutoksiin pidätetään!

Lisätietoja saat osoitteesta www.weller-tools.com

Valikko-ohjaus



ZERO SMOG
VER BL.FW

Näyttö päällekytkennän jälkeen

- BL = käynnistyslataimen versio
- FW = kiinteän ohjelmiston versio



OFF MODE

OFF MODE

Turbiini ja taustavalaistus on kytketty pois päältä. Aktivointia/deaktivointia varten paina UP/DOWN-näppäimiä samanaikaisesti.

Zero Smog
4V / 6V

Zero Smog
20T

SPEED 100%
MANUAL/AUTOMATIC

VACUUM 60%

Vakiokäyttö-
muoto

Alivalikon toiminnot

Paina valikkokohdan valitsemiseksi valikkonäppäintä..

Jokainen lisäpainallus valitsee kulloinkin seuraavan valikkokohdan.

Viiden sekunnin kuluttua näyttö palaa automaattisesti takaisin vakiokäyttömuotoon.



Zero Smog 4V / 6V

Kierrosluvun (30-100%) syöttö tehdään UP/DOWN-näppäimillä.

Zero Smog 20T

Säädetyin alipaineen syöttö (60%-100%) (vastaa noin 6000-10.000 Pa) tehdään UP-/DOWN-näppäimillä.



FILTER TIME
CURRENT HOURS

Suodatusajan näyttö

Viimeksi tehdyn „nollauksen“ jälkeen kuluneen suodatusajan näyttö. (Suodattimen käyttötunnit).



FILTER TIME
DEFAULT OFF

Suodatusajan esiasetus

Suodattimen kiinteän ohjekäyttöajan/ohjekäyttötuntien esiasetus

- Säädettävissä yhdestä tunnista 999 vuorokauteen asti
- Vakioasetus toimitustilassa 200 vrk
- Tämän ajan kuluttua laite kytkeytyy automaattisesti „punaiselle“ Lisäksi kuulet merkkiäänän

FILTER TIME
R&SET NO

Valikko-ohjaus

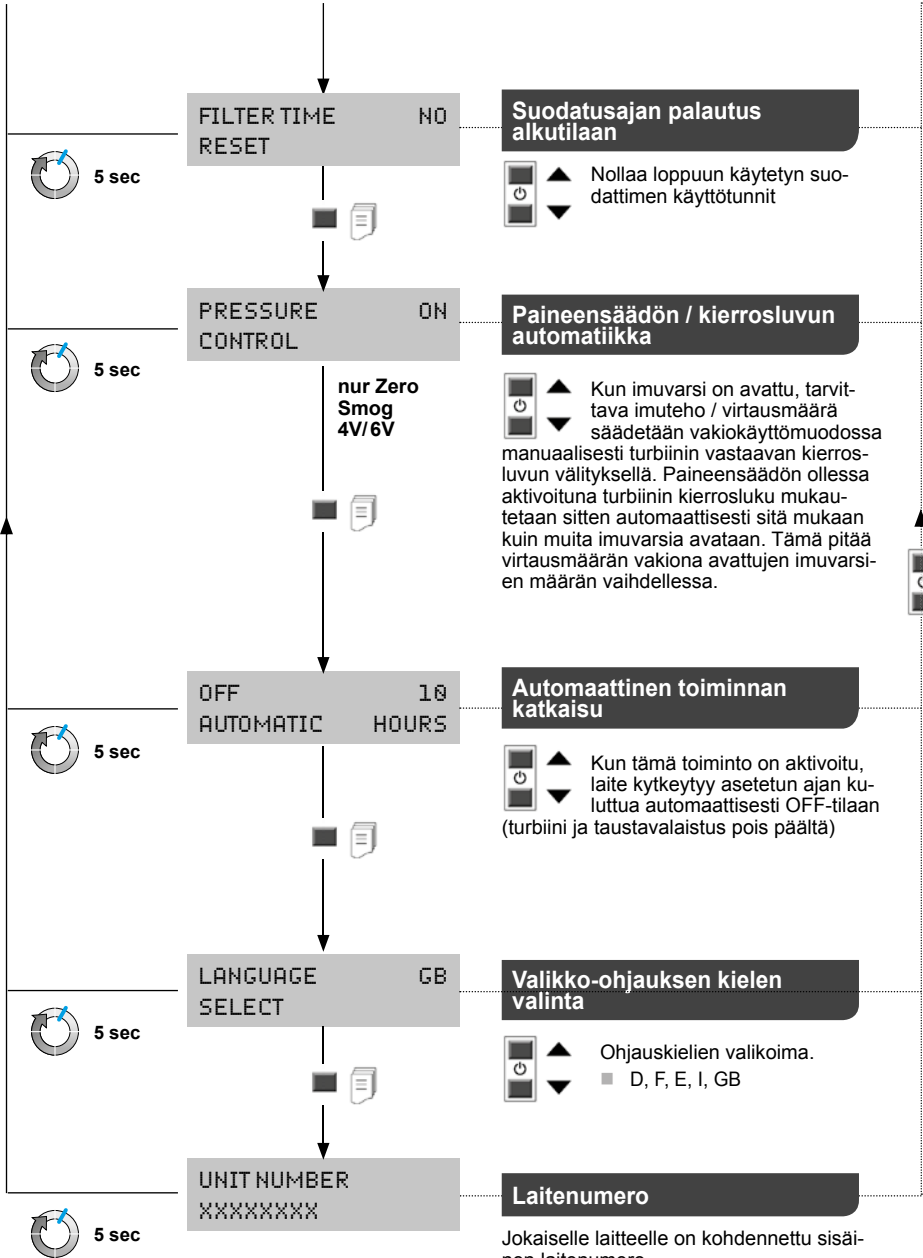

Varoitus!

Ennen korjaus- ja huoltotöiden aloittamista on pistotulppa irrotettava pistorasiasta. Käyttäkää ainoastaan alkuperäisiä varaosia.

Likaantuneet suodattimet on käsiteltävä erikoisjätteenä. Hävittä vaihdetut laiteosat, suodattimet ja käytöstä poistetut laitteet omassa maassasi voimassa olevien määräysten mukaisesti.

HUOMIO

Poisimetyt ilman eri juoksutusaineet, juoksutusaineosuudet sekä erilaiset pölyosuudet saattavat vähentää suodattimen kestoa olennaisesti. Liimahöyryjen imuroinnissa tulee käyttää kaasusuodatinta (ilman hiukkassuodatinta).

Suodatusjärjestelmän asianmukaisen toiminnan takaamiseksi suodatin täytyy vaihtaa seuraavasti

- vähintään kerran vuodessa tai
- näyttöilmoituksen jälkeen tai
- kun työpisteen suurin sallittu keskimääräinen kaasupitoisuus ylitetään tai
- huoltokaavion mukaan

Paine-eromittauksen avulla mitataan suodattimen likaisuusaste. Suodatinnäyttö ilmoittaa suodattimen nykyisen täyttöasteen



- Punainen = suodatin täynnä
- Keltainen = suodattimen täyttöaste > 80%
- Vihreä = suodattimen täyttöaste < 80%.

Suodattimen kuluttua loppuun kuulet merkkiäänän:

Merkkiääni kerran tunnissa
36 tunnin kuluttua puolen tunnin välein
54 tunnin kuluttua 10 minuutin välein
72 tunnin kuluttua koko ajan.

Hiukkassuodatin ja kaasusuodatin on sovitettu toisiinsa, niin että ne vaihdetaan yhdessä kompaktisuodattimena. Moitteettoman suodatus toiminnon takaamiseksi kompaktisuodatin on vaihdettava kerran vuodessa. Hienosuodatin (suodatinmatto) on kompaktisuodattimen esisuodatusvaihe ja siksi se tulee vaihtaa useammin. Esisuodattimaton vaihto riittää, kun laitteen uudelleenkäyttöön oton jälkeen punainen LED ei enää syty.

Vikailmoitukset ja vikojen korjaaminen

Ilmoitus/vika	Mahdollinen syy	Korjaustoimenpiteet
■ Puuttuva poisimuteho	■ Putkijärjestelmä epätiivis	■ Tiivistä putkijärjestelmä
	■ Suodatin likaantunut	■ Vaihda suodatin
	■ Turbiinin kierroslukua liian alhainen	■ Nosta tavoitekierroslukua
■ Äänekkäät imuäänät	■ Ilman nopeus imuvarren läpi liian suuri	■ Laske tavoitekierroslukua (vähemmän ilmaa)
■ Zero Smog ei lähde käyntiin	■ Terminen poislytkeminen	■ Anna Zero Smog jäähtyä Kytke n. 3 tunnin jälkeen uudelleen-päälle
■ Suodatinnäyttö ei toimi	■ Alipaineletkua ei ole asetettu päälle suodattimen vaihdon jälkeen	■ Aseta letku oikein suodattimen päälle
■ Hiukkassuodatin likaantunut liian nopeasti	■ Esisuodatinta ei ole asetettu	■ Aseta esisuodatin paikalleen Aseta F/ suodatin paikalleen Jos on korkea kiintoaineisuus, aseta esierotin paikalleen
■ USB-tietovälinettä ei tunnisteta	■ USB-tietoväline liian kauan kytkettynä	■ Kytke USB tietoväline paikalleen enintään 2 minuutiksi. Ota USB-tietoväline pois, sammuta laite ja kytke laite uudelleen päälle
■ Laitteen palautus alkutilaan	■ Väärä USB- tietoväline (> 100 mA)	■ Ota USB-tietoväline pois!

Alkuperäinen vaatimustenmukaisuusvakuutus

Juotossavuumuri Zero Smog 4V
Zero Smog 6V
Zero Smog 20T

Täten vakuutamme, että kuvatut tuotteet täyttävät seuraavien direktiivien määräykset:
2011/65/EU (RoHS), 2004/108/EG, 2006/42/EG

Sovelletut harmonisoidut standardit:

EN 55 014-1: 2012-05	EN 60 335-1: 2012-10
EN 55 014-2: 2009-06	EN 60 335-2-45: 2012-08
EN 61 000-3-2: 2010-03/2011-06	EN 62233: 2008-11/2009-04
EN 61 000-3-3: 2014-03	EN 50 581: 2013-02

 Besigheim, 2019-01-22



T. Fischer
Tekninen päällikkö



B. Frühwald
Toimitusjohtaja

Teknisten asiakirjojen laadintaan valtuutettu.

Weller Tools GmbH
Carl-Benz-Straße 2, 74354 Besigheim, Germany

Symbolit



Huomio!



Lue käyttöopas!

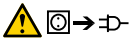

Vedä aina pistoke irti pistorasiasta,
ennen kuin alat tekemään laitteen
seen liittyviä töitä.



ESD-turvallinen muotoilu ja
ESD-turvallinen työpiste



CE-merkki



Hävittäminen

Älä hävitä sähkötyökalua tavallisen kotitalousjätteen mukana! Vanhoja sähkö- ja elektroniikkalaitteita koskevan EU-direktiivin 2012/19/EU ja sen maakohtaisten sovellusten mukaisesti käytetyt sähkötyökalut on toimitettava ongelmajätteen keräyspisteeseen ja ohjattava ympäristöystävälliseen kierrätykseen.

Likaantuneet suodattimet on käsiteltävä erikoisjätteenä.

Hävitä vaihdetut laiteosat, suodattimet ja käytöstä poistetut laitteet omassa maassasi voimassa olevien määräysten mukaisesti.



Διαβάστε πλήρως αυτές τις οδηγίες χειρισμού και τις συνημμένες υποδείξεις ασφαλείας πριν τη θέση σε λειτουργία και προτού αρχίσετε την εργασία με τη συσκευή.

Φυλάξτε αυτές τις οδηγίες χειρισμού έτσι, ώστε να είναι προσίτες σε όλους τους χρήστες.

Σας ευχαριστούμε για την εμπιστοσύνη που μας δείξατε, αγοράζοντας αυτή τη συσκευή.

Κατά την κατασκευή τηρήθηκαν αυστηρές απαιτήσεις ποιότητας, ώστε να εξασφαλίζεται η άψογη λειτουργία της συσκευής.

Αυτές οι οδηγίες χειρισμού περιλαμβάνουν σημαντικές πληροφορίες, για να μπορείτε σίγουρα και σωστά να θέσετε τη συσκευή σε λειτουργία, να τη χειριστείτε, να τη συντηρήσετε και να επιδιορθώσετε οι ίδιοι τυχόν απλές βλάβες.

Παραδίδετε τη συσκευή σε τρίτους πάντοτε μαζί με τις οδηγίες χειρισμού.

Η συσκευή κατασκευάστηκε σύμφωνα με το σημερινό επίπεδο της τεχνολογίας και τους αναγνωρισμένους κανόνες της τεχνικής ασφαλείας. Παρόλ' αυτά υπάρχει κίνδυνος για τραυματισμούς ατόμων και υλικές ζημιές, όταν δεν προσέξετε τις υποδείξεις ασφαλείας στο συνημμένο τεύχος ασφαλείας καθώς και τις προειδοποιητικές υποδείξεις σε αυτές τις οδηγίες χειρισμού.

Υποδείξεις ασφαλείας

Η συσκευή μπορεί να χρησιμοποιηθεί από παιδιά από 8 χρονών και πάνω και από άτομα με μειωμένες οωματικές, αισθητήριες ή διανοητικές ικανότητες έλλειψη εμπειρίας και / ή γνώσεων, όταν επιτηρούνται ή έχουν ενημερωθεί σχετικά με την ασφαλή χρήση της συσκευής και έχουν κατανοήσει τους υπάρχοντες κατά τη χρήση κινδύνους. Τα παιδιά δεν επιτρέπεται να παίζουν με τη Συσκευή. Ο καθαρισμός και η συντήρηση μέσω χρήστη δεν επιτρέπεται να εκτελείται από παιδιά χωρίς επιτήρηση.



Προειδοποίηση! Ηλεκτροπληξία

Σε περίπτωση ελαττωματικής συσκευής τυχόν ενεργοί (ηλεκτροφόροι) αγωγοί μπορεί να βρίσκονται ελεύθεροι ή ο αγωγός γείωσης να είναι χωρίς λειτουργία.

- Οι επισκευές πρέπει να πραγματοποιούνται από άτομα εκπαιδευμένα από τη Weller.
- Εάν ο αγωγός σύνδεσης του ηλεκτρικού εργαλείου είναι κατεστραμμένος, πρέπει να αντικατασταθεί από έναν ειδικά προετοιμασμένο αγωγό σύνδεσης, ο οποίος διατίθεται μέσω της οργάνωσης του σέρβις πελατών.



Προειδοποίηση! Κίνδυνος τραυματισμού

Κατά τη μεταφορά η συσκευή ή τυχόν εξαρτήματα μπορεί να πέσουν κάτω.

- Κρατάτε τη συσκευή μόνο από τις προβλεπόμενες γι' αυτό λαβές.
- Μη χρησιμοποιείτε τη συσκευή ποτέ ως μεταφορικό μέσο.



Προειδοποίηση! Κίνδυνος ασφυξίας, Κίνδυνος δηλητηρίασης

Η εσφαλμένη εγκατάσταση μπορεί να οδηγήσει σε αυξημένες συγκεντρώσεις στη θέση εργασίας

- Μετά την εγκατάσταση μετρήστε την συγκέντρωση στη θέση εργασίας

Ο εσφαλμένος καθορισμός των κύκλων συντήρησης σε περίπτωση αερίων μέσων μπορεί να οδηγήσει σε αυξημένη συγκέντρωση στη θέση εργασίας

- Καθορισμός κύκλου συντήρησης

Κατά τον καθαρισμό του συστήματος σωλήνων/του χώρου αναρρόφησης υπάρχει αυξημένη επιβάρυνση με βλαβερές ουσίες του αέρα περιβάλλοντος

- Σε περίπτωση μείωσης της ισχύος αναρρόφησης λόγω αποθεμάτων στο σύστημα σωλήνων αντικαταστήστε τα λερωμένα μέρη

Χρήση σύμφωνα με το σκοπό προορισμού

Οδηγίες που λήφθηκαν υπόψη

Ο απορροφητήρας του καπνού συγκόλλησης Zero Smog της WELLER ανταποκρίνεται στη Δήλωση πιστότητας EK σύμφωνα με τις βασικές απαιτήσεις ασφαλείας των οδηγιών 2004/108/EK, 2006/95/EK και 2011/65/EU (RoHS).

Για αυθαίρετες πραγματοποιημένες αλλαγές στη συσκευή δεν αναλαμβάνεται από τον κατασκευαστή καμία ευθύνη.

Αυτό το σύστημα φίλτρου είναι κατάλληλο για αναρρόφηση και φιλτράρισμα των σωματιδίων και αερίων - ανάλογα με το εκάστοτε υλικό του φίλτρου.



Προειδοποίηση! Κίνδυνος ασφυξίας, Κίνδυνος δηλητηρίασης

Η μη ενδεδειγμένη χρήση μπορεί να οδηγήσει σε προβλήματα αναπνοής, ασφυξία, δηλητηρίαση ή σε καρκίνο

- Σωματίδια και αέρια, που δεν αντιστοιχούν στο χρησιμοποιούμενο υλικό φίλτρου, δεν επιτρέπεται να αναρροφηθούν.
- Υγρά καθώς και εύφλεκτα αέρια δεν επιτρέπεται να αναρροφηθούν
- Μη χρησιμοποιείτε τη συσκευή ποτέ χωρίς φίλτρο ή με γεμάτο φίλτρο.
- Μη χρησιμοποιείτε τη συσκευή ποτέ χωρίς το κάλυμμα του ανεμιστήρα

Αυτή η συσκευή επιτρέπεται να χρησιμοποιηθεί μόνο σε θερμοκρασία περιβάλλοντος και σε εσωτερικούς χώρους.

Zero Smog 4V, Zero Smog 6V: Η συσκευή σχεδιάστηκε για τη χρήση ως επιφανειακή αναρρόφηση.

Zero Smog 20T: Η συσκευή σχεδιάστηκε για χρήση ως απευθείας αναρρόφηση στο έμβολο συγκόλλησης και δεν είναι κατάλληλη για επιφανειακή αναρρόφηση.

Η χρήση σύμφωνα με το σκοπό προορισμού συμπεριλαμβάνει και το γεγονός, ότι

- τηρείτε αυτές τις οδηγίες χειρισμού,
- προσέχετε όλα τα άλλα συνοδευτικά έγγραφα,
- τηρείτε τους εθνικούς κανονισμούς πρόληψης ατυχημάτων στον τόπο χρήσης.

Έλεγχος δραστηριότητας

Σύμφωνα με τις γενικές προδιαγραφές των επαγγελματικών ενώσεων πρέπει οι εγκαταστάσεις αναρρόφησης να ελέγχονται τακτικά, το λιγότερο μια φορά το χρόνο για επαρκή λειτουργία και αποτελεσματικότητα (TRGS 528 BGETF). Με τη βοήθεια του ελέγχου δραστηριότητας μπορείτε να ελέγξετε την ενδεδειγμένη λειτουργία των απορροφητήρων του καπνού συγκόλλησης WFE 2S / WFE 4S και Zero Smog 4V / Zero Smog 6V / Zero Smog 20T. Χρησιμοποιείτε το συνημμένο CD λογισμικού.

Ομάδες χρηστών

Λόγω των διαφορετικών επιπέδων κινδύνου και των πιθανών επικίνδυνων καταστάσεων ορισμένα βήματα εργασίας επιτρέπεται να εκτελούνται μόνο από εκπαιδευμένα εξειδικευμένα άτομα.

Βήμα εργασίας	Ομάδες χρηστών
Εγκατάσταση πολύπλοκων συστημάτων σωλήνων σε περίπτωση σύνδεσης περισσότερων χώρων αναρρόφησης	Τεχνικό προσωπικό με ειδική εκπαίδευση
Αντικατάσταση των ηλεκτρικών ανταλλακτικών	Ειδικευμένος ηλεκτρολόγος
Καθορισμός των χρονικών διαστημάτων συντήρησης	Ειδικός ασφαλείας
Χειρισμός Αλλαγής φίλτρου	Προσωπικό χωρίς ιδιαίτερες γνώσεις
Εγκατάσταση πολύπλοκων συστημάτων σωλήνων σε περίπτωση σύνδεσης περισσότερων χώρων αναρρόφησης Αντικατάσταση των ηλεκτρικών ανταλλακτικών	Τεχνικά μαθητεύοι κάτω από την καθοδήγηση και επίβλεψη ενός εκπαιδευμένου τεχνικού

Τεχνικά στοιχεία

Απορροφητήρας του καπνού συγκόλλησης	Zero Smog 4V	Zero Smog 6V	Zero Smog 20T
Διαστάσεις Μ x Π x Υ	320 x 320 x 395 mm	450 x 450 x 650 mm	450 x 450 x 695 mm
Βάρος	19 kg	40 kg	45 kg
Τάση δικτύου	T0053660699: 230 V / 50 Hz T0053660299: 120 V / 60 Hz	T0053666699: 230 V / 50 Hz T0053666299: 120 V / 60 Hz	T0053670699: 230 V / 50 Hz T0053670299: 120 V / 60 Hz
Ηλεκτρική ισχύς	275 VA	460 VA	530 VA
Ασφάλεια	T1, 6A	T3, 15A	T3, 15A
Μέγιστο κενό	2.700 Pa	2.800 Pa	10.000 Pa
Μέγ. μεταφερόμενη ποσότητα	230 m³/h	615 m³/h	100 m³/h
Στάθμη θορύβου	48 dB(A)	51 dB(A)	51 dB(A)
Προφίλτρο Βαθμίδα 1	Φίλτρο λεπτής σκόνης Κατηγορία F7		
Συμπαγές φίλτρο Βαθμίδα 2, 3	Φίλτρο σωματιδίων H13 + Φίλτρο αερίου (50% Ενεργός άνθρακας + 50 % Chemisorb)		
Θύρα· διεπαφής· RS232·	Με τη βοήθεια της θύρας διεπαφής RS232 μπορεί να γίνει ο χειρισμός ή η τηλεπαρακολούθηση όλων των λειτουργιών της εγκατά-στασης.		
Θύρα διεπαφής USB	Μέσω της θύρας διεπαφής USB μπορούν να πραγματοποιηθούν ενημερώσεις υλικολογισμικού, μια δοκιμή αποτελεσματικότητας και μια λειτουργία καταγραφής δεδομένων. Το μέσο USB επιτρέπεται να είναι τοποθετημένο το πολύ 2 λεπτά! Έπειτα απενεργοποιείται το δομοστοιχείο USB αυτόματα.		

Εγγύηση

Οι αξιώσεις του αγοραστή για τυχόν ελαττώματα παραγράφονται μετά από ένα έτος από την παράδοση στον αγοραστή. Αυτό δεν ισχύει για αναγωγικές αξιώσεις του αγοραστή σύμφωνα με την §§ 478, 479 BGB.

Για μια εγγύηση που δίνουμε φέρουμε την ευθύνη μόνο, όταν η εγγύηση ποιότητας ή η εγγύηση αντοχής έχει δοθεί από εμάς γραπτά και με τη χρήση του όρου «εγγύηση».

Η εγγύηση εκπίπτει σε περίπτωση ακατάλληλης χρήσης και όταν πραγματοποιήθηκαν επεμβάσεις από μη ειδικευμένα άτομα.

Με επιφύλαξη του δικαιώματος τεχνικών αλλαγών!

Πληροφορηθείτε παρακαλώ στη διεύθυνση www.weller-tools.com

Καθοδήγηση· μενού



ZERO SMOG
VER BL.FW

Ένδειξη μετά την ενεργοποίηση

- BL = Έκδοση „Bootloader“
- FW = Έκδοση υλικολογισμικού



OFF MODE

OFF MODE

Ο στρόβιλος και ο φωτισμός φόντου είναι απενεργοποιημένα. Για την ενεργοποίηση/απενεργοποίηση πατήστε συγχρόνως τα πλήκτρα UP/ DOWN.

Zero Smog
4V / 6V

Zero Smog
20T

SPEED 100%
MANUAL/AUTOMATIC

VACUUM 60%
STANDARD MODE

Στάνταρ τρόπος λειτουργίας

Λειτουργίες υπομενού

Για να επιλέξετε ένα θέμα μενού, πατήστε το πλήκτρο μενού..

Κάθε περαιτέρω πάτημα επιλέγει το εκάστοτε επόμενο θέμα μενού.

Μετά από πέντε δευτερόλεπτα πηδά η ένδειξη αυτόματα ξανά πίσω στο στάνταρ τρόπο λειτουργίας.



Zero Smog 4V / 6V

Η εισαγωγή του αριθμού των στροφών (30-100 %) πραγματοποιείται μέσω των πλήκτρων UP/DOWN.

Zero Smog 20T

Η εισαγωγή της ρυθμιζόμενης υποπίεσης (60%-100%) αντιστοιχεί περίπου σε 6.000-10.000 Pa) πραγματοποιείται με τα πλήκτρα UP/DOWN.

FILTER TIME
CURRENT HOURS

Ένδειξη χρόνου φίλτρου

Ένδειξη του χρόνου φίλτρου που έχει περάσει μετά την τελευταία „επιαναφορά (Reset)“. (Ωρες λειτουργίας φίλτρου).



FILTER TIME
DEFAULT OFF

Προρρύθμιση χρόνου φίλτρου



Προρρύθμιση μιας σταθερής ονομαστικής διάρκειας ζωής του φίλτρου/σταθερών ονομαστικών ωρών

λειτουργίας του φίλτρου

- Δυνατότητα ρύθμισης από μία ώρα μέχρι και 999 ημέρες
- Στάνταρ ρύθμιση στην κατάσταση παράδοσης 200 ημέρες
- Μετά το πέρας αυτού του χρόνου περνά η συσκευή στην ένδειξη „κόκκινη“ Επιπλέον ηχεί ένα ηχητικό σήμα



FILTER TIME
RESET NO

Καθοδήγηση· μενού

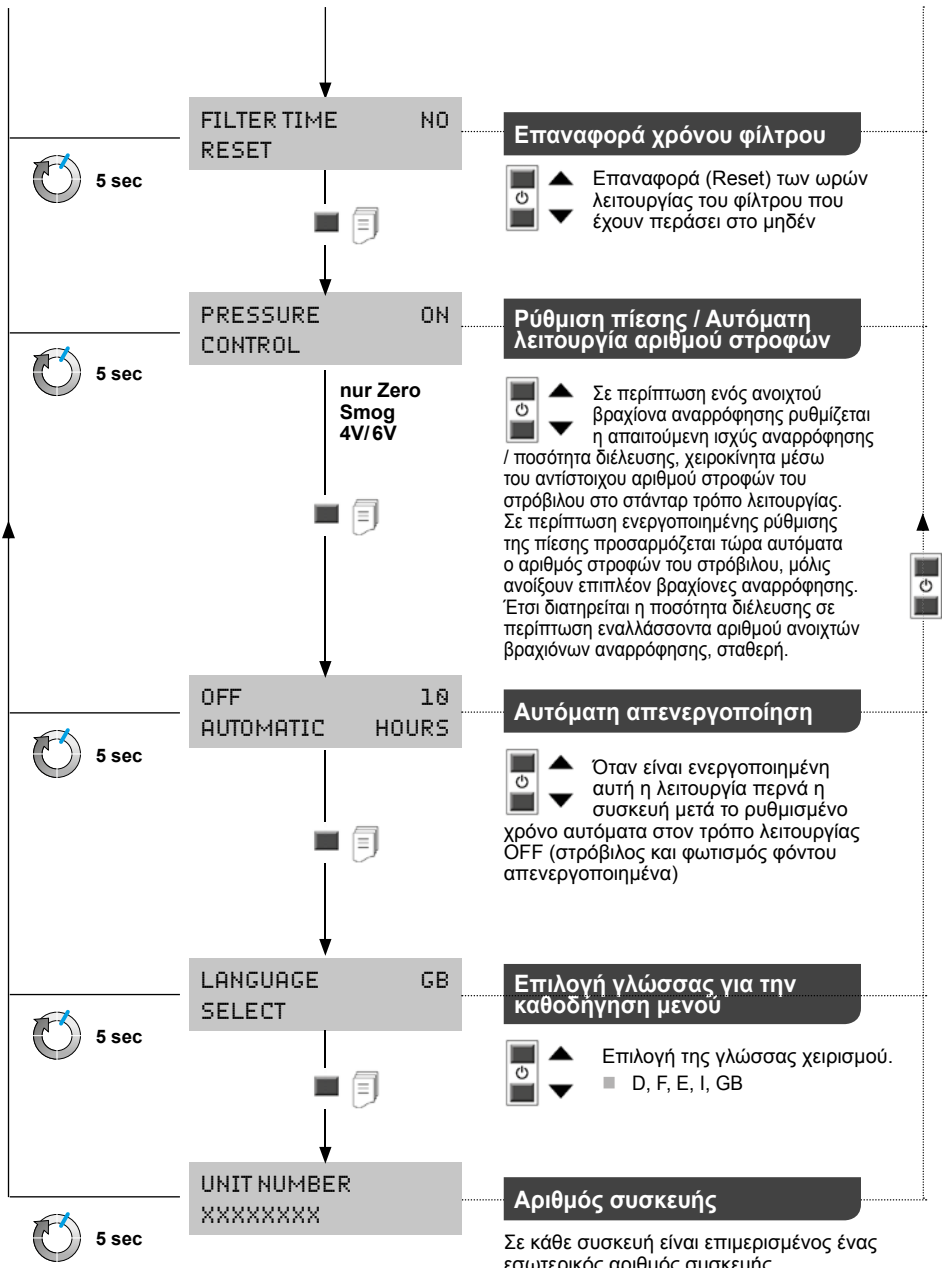

Φροντίδα και συντήρηση της συσκευής

Προειδοποίηση!

Πριν από την πραγματοποίηση εργασιών στη συσκευή βγάλτε το ρεματολήπτη από την πρίζα.

Χρησιμοποιείτε μόνο γνήσια ανταλλακτικά WELER.

Τα λερωμένα φίλτρα πρέπει να μεταχειρίζονται ως ειδικά απορρίμματα.

Αποσύρετε τα αντικαθιστούμενα εξαρτήματα της συσκευής, τα φίλτρα ή τις παλιές συσκευές σύμφωνα με τους κανονισμούς της χώρας σας.

Υπόδειξη

Διάφορα συλλιπάσματα (υλικά καθαρισμού), συστατικά συλλιπασμάτων καθώς και διαφορετικά συστατικά σκόνης του αναρροφούμενου αέρα, μπορούν να μειώσουν αισθητά τη διάρκεια ζωής του φίλτρου. Κατά την αναρρόφηση των ατμών κόλλας πρέπει να χρησιμοποιείται ένα φίλτρο αερίου (χωρίς φίλτρο σωληπίδιων).

Στη λειτουργία του συστήματος φίλτρου σύμφωνα με τους κανονισμούς πρέπει το φίλτρο να αντικαθίσταται ως ακολούθως

- το λιγότερο 1 φορά το χρόνο ή
- μετά την ένδειξη ή
- σε περίπτωση υπέρβασης της επιτρεπτής μέσης συγκέντρωσης στη θέση εργασίας ή
- σύμφωνα με το σχέδιο συντήρησης

Μέσω μιας μέτρησης της διαφορικής πίεσης ανιχνεύεται ο βαθμός ρύπανσης του φίλτρου. Η ένδειξη φίλτρου δείχνει την τρέχουσα κατάσταση φίλτρου

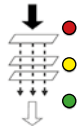

● Κόκκινη = Φίλτρο γεμάτο

● Κίτρινη = Βαθμός ρύπανσης του φίλτρου > 80 %

● Πράσινη = Βαθμός ρύπανσης του φίλτρου < 80 %.

Σε περίπτωση μεταχειρισμένου φίλτρου ηχεί ένα ηχητικό σήμα:

Ηχητικό σήμα κάθε ώρα μετά από 36 ώρες κάθε μισή ώρα μετά από 54 ώρες κάθε 10 λεπτά μετά από 72 ώρες συνεχώς.

Το φίλτρο σωματιδίων και το φίλτρο αερίου είναι εναρμονισμένα μεταξύ τους, έτσι ώστε να αντικαθίστανται μαζί ως συμπαγές φίλτρο. Για την εξασφάλιση μιας άψογης λειτουργίας του φίλτρου, το συμπαγές φίλτρο πρέπει να αλλάξει μία φορά το χρόνο. Το φίλτρο λεπτής σκόνης (στρώμα φίλτρου), αποτελεί τη βαθμίδα προφίλτρου του συμπαγές φίλτρου και πρέπει για αυτό να αντικαθίσταται συχνότερα. Η αντικατάσταση του στρώματος προφίλτρου είναι επαρκής, όταν μετά την επαναλειτουργία της συσκευής δεν ανάβει πλέον η κόκκινη φωτοδιόδος (LED).

Μηνύματα και άρση σφαλμάτων

Μήνυμα/Σύμπτωμα	Πιθανή αιτία	Μέτρα προς αντιμετώπιση
■ Ελλιπής ισχύς αναρρόφησης	■ Σύστημα σωλήνων μη στεγανό	■ Στεγανοποιήστε το σύστημα σωλήνων
	■ Φίλτρο λερωμένο	■ Αλλαγή φίλτρου
	■ Αριθμός στρωφών του στροβίλου πολύ μικρός	■ Αυξήστε τον ονομαστικό αριθμό στρωφών
■ Δυνατοί θόρυβοι αναρρόφησης	■ Ταχύτητα αέρα μέσω βραχίονα αναρρόφησης πολύ μεγάλη	■ Μειώστε τον ονομαστικό αριθμό στρωφών (μικρότερη ποσότητα αέρα)
■ Το Zero Smog δεν ξεκινά	■ Θερμική απενεργοποίηση	■ Αφήστε το Zero Smog να κρυώσει. Μετά από 3 h ενεργοποιήστε το ξανά.
■ Η ένδειξη φίλτρου δε λειτουργεί	■ Ο εύκαμπτος σωλήνας υποπίεσης δεν τοποθετήθηκε σωστά, μετά την αλλαγή του φίλτρου	■ Ο εύκαμπτος σωλήνας στο φίλτρο δεν είναι σωστά τοποθετημένος
■ Φίλτρο σωματιδίων πολύ γρήγορα λερωμένο	■ Κανένα προφίλτρο τοποθετημένο	■ Τοποθετήστε το προφίλτρο F7 Τοποθετήστε το φίλτρο. Σε περίπτωση μεγάλης αναλογίας στερεών υλικών, χρησιμοποιήστε τον προδιαχωριστήρα
■ Το μέσο USB δεν αναγνωρίζεται	■ Μέσο USB τοποθετημένο για μεγάλο χρονικό διάστημα	■ Αφήστε το μέσο USB για το μέγ. δύο λεπτά τοποθετημένο. Απομακρύνετε το μέσο USB και απενεργοποιήστε και στη συνέχεια ενεργοποιήστε ξανά τη συσκευή.
■ Επαναφορά (Reset) συσκευής	■ Λάθος μέσο USB (> 100 mA)	■ Απομακρύνετε το μέσο USB!

Γνήσια Δήλωση πιστότητας

Συσκευή απορρόφησης του καπνού συγκόλλησης Zero Smog 4V
Zero Smog 6V
Zero Smog 20T

Δηλώνουμε, ότι τα χαρακτηρισμένα προϊόντα πληρούν τις διατάξεις των ακόλουθων οδηγιών:
2011/65/EU (RoHS), 2004/108/EG, 2006/42/EG

Εφαρμοσμένα εναρμονισμένα πρότυπα:

EN 55 014-1: 2012-05	EN 60 335-1: 2012-10
EN 55 014-2: 2009-06	EN 60 335-2-45: 2012-08
EN 61 000-3-2: 2010-03/2011-06	EN 62233: 2008-11/2009-04
EN 61 000-3-3: 2014-03	EN 50 581: 2013-02

 Besigheim, 2019-01-22



T. Fischer
Τεχνικός Διευθυντής



B. Frühwald
Διευθύνων Σύμβουλος

Εξουσιοδοτημένος για την κατάρτιση του τεχνικού φακέλου.

Weller Tools GmbH
Carl-Benz-Straße 2, 74354 Besigheim, Germany

Σύμβολα



Προσοχή!



Διαβάστε τις οδηγίες χειρισμού!

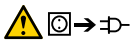

Πριν από την εκτέλεση κάθε εργασίας στη συσκευή τραβάτε πάντοτε το φως από την πρίζα του ρεύματος.



ESD συμβατός σχεδιασμός και ESD συμβατή θέση εργασίας



Σήμα CE



Απόσυρση

Μην πετάτε τα ηλεκτρικά εργαλεία στον κάδο οικιακών απορριμμάτων! Σύμφωνα με την ευρωπαϊκή οδηγία 2012/19/EU περί ηλεκτρικών και ηλεκτρονικών συσκευών και την ενσωμάτωσή της στο εθνικό δίκαιο, τα ηλεκτρικά εργαλεία πρέπει να συλλέγονται ξεχωριστά και να επιστρέφονται για ανακύκλωση με τρόπο φιλικό προς το περιβάλλον.

Τα λερωμένα φίλτρα πρέπει να μεταχειρίζονται ως ειδικά απορρίμματα.

Αποσύρετε τα αντικαθιστούμενα εξαρτήματα της συσκευής, τα φίλτρα ή τις παλιές συσκευές σύμφωνα με τους κανονισμούς της χώρας σας.



Cihazı çalıştırmadan ve kullanmaya başlamadan önce bu kullanım kılavuzunu ve ekteki güvenlik uyarılarını okuyunuz.

Bu kullanım kılavuzunu bütün kullanıcıların erişebileceği bir yerde muhafaza ediniz.

Bu cihazı satın alarak göstermiş olduğunuz güven için size teşekkür ederiz.

Üretimde, cihazın kusursuz fonksiyon durumunu garantileyen en yoğun kalite gereksinimleri temel alınmıştır.

Bu kullanım kılavuzunda, cihazı güvenli ve uygun şekilde çalıştırmanız, kullanmanız, bekleme moduna almanız ve basit arızaları giderebilmeniz için önemli bilgiler mevcuttur.

Cihazı üçüncü şahıslara iletirken, yanında her zaman kullanım kılavuzunu da veriniz.

Cihaz güncel teknolojiye uygun olarak, kabul edilmiş güvenlik teknolojisi kurallarına göre üretilmiştir.

Buna rağmen kullanım kılavuzu ile birlikte gönderilen Güvenlik Uyarıları Kitapçığı'ndaki güvenlik uyarılarını ve bu kılavuzdaki uyarıları dikkate almadığınız takdirde şahısların yaralanma/ölüm tehlikesi ve maddi hasar meydana gelme tehlikesi söz konusudur.

Güvenlik uyarıları

Bu cihaz 8 yaşından küçük çocuklar, sınırlı fiziksel, zihinsel ve duygusal yeteneklere sahip kişiler ve eksik tecrübe veya bilgi sahibi kişiler tarafından ancak sorumlu bir kişinin denetimi altında olmaları veya kendilerine cihazın güvenli kullanımı ve ortaya çıkabilecek tehlikeler hakkında bilgi verilmiş olması durumunda kullanılabilir. Çocuklar cihazla oynamamalıdır.

Temizlik ve kullanıcı bakımı çocuklar tarafından yapılamaz;



Uyarı! Elektrik çarpması

Cihaz arızalı ise aktif hatlar açıkta olabilir veya topraklama hattı çalışmıyor olabilir.

- Onarım çalışmaları Weller tarafından eğitilmiş personelce gerçekleştirilmelidir.
- Elektrikli aletin bağlantı hattı hasar görmüşse bu hat özel olarak hazırlanmış ve müşteri hizmetleri departmanından temin edilebilen bağlantı hattıyla değiştirilmelidir.



Uyarı! Yaralanma tehlikesi

Nakliye sırasında cihaz veya parçalar aşağı düşebilir.

- Cihazı sadece bu amaç için yerleştirilmiş tutamaklardan tutunuz.
- Cihazı asla taşıma aracı olarak kullanmayınız.



Uyarı! Boğulma tehlikesi, Zehirlenme tehlikesi

Hatalı kurulum işyerindeki yoğunluğun artmasına neden olabilir

- Kurulumdan sonra işyerindeki yoğunluğu kontrol ediniz

Gazlı ortamlarda bakım aralıklarının hatalı olarak planlanması, işyerindeki yoğunluğun artmasına neden olabilir

- Bakım aralıklarını tespit edin

Boru sisteminin/emme odasının temizlenmesi sırasında ortam havasındaki zararlı madde yükü ciddi biçimde artar

- Boru hattı sistemindeki birikmeler nedeniyle emme performansında düşüş varsa kirli parçaları değiştiriniz

Kullanım

Dikkate alınan yönergeler

Weller Zero Smog lehim dumanı emicisi, 2004/108/EG, 2006/95/EG ve 2011/65/EU (RoHS), AB direktifleri çerçevesindeki temel güvenlik gereksinimlerine göre AB uygunluk beyanı ile örtülmektedir.

Cihazda kendi yaptığınız değişiklikler için üretici sorumluluk kabul etmez.

Bu filtre sistemi, ilgili filtre ortamına bağlı olarak, partikülleri ve gazları emmek ve filtrelemek için tasarlanmıştır.



Uyarı! Boğulma tehlikesi, Zehirlenme tehlikesi

Usulüne uygun olmayan kullanım soluk alma problemlerine, boğulmaya, zehirlenmeye veya kansere neden olabilir

- Yerleştirilen filtre ortamına uygun olmayan partiküller ve gazlar emilemez.
- Sıvılar ve yanıcı gazları emmesi yasaktır
- Cihazı asla filtersiz veya dolu filtreyle kullanmayınız.
- Cihazı asla fan kapağı olmadan kullanmayınız

Bu cihaz sadece oda sıcaklığında ve iç mekanlarda kullanılabilir.

Zero Smog 4V, Zero Smog 6V: Cihaz, yüzey emicisi olarak tasarlanmıştır ve lehim ucundan doğrudan emi için uygun değildir.

Zero Smog 20T: Cihaz, havaya çubuklarında doğrudan emme tertibatı olarak kullanılmak üzere tasarlanmıştır ve yüzeyden emme işlemleri için uygundur.

Amaca uygun kullanım şunları da içerir

- Bu kullanım kılavuzunu dikkate almanız,
- Diğer bütün dokümanları dikkate almanız,
- Kullanım yerinde ulusal kaza önleme yönetmeliklerini dikkate almanız.

Etkinlik testi

Meslek birliklerinin genel bildirimleri çerçevesinde; emme sistemlerindeki yeterli işlevsellik ve etkinlik durumu yılda en az bir kez olmak üzere düzenli olarak kontrol edilmelidir (TRGS 528 BGETF). Etkinlik testine bağlı olarak WFE 2S / WFE 4S ve Zero Smog 4V / Zero Smog 6V / Zero Smog 20T lehim dumanı emme sistemleri için usulüne uygun çalışma kontrolü gerçekleştirilebilir. Ürünle birlikte teslim edilen yazılım CD'sini kullanınız.

Kullanıcı grupları

Farklı düzeyde riskler ve tehlike potansiyelleri nedeniyle bazı çalışma adımları sadece eğitimli uzmanlar tarafından yürütülebilir.

Çalışma adımı	Kullanıcı grupları
Birden çok emme kolunun bağlandığı karmaşık boru sistemlerinin kurulumu	Teknik eğitimli uzman personel
Elektrikli yedek parçaların değiştirilmesi	Uzman elektrik teknisyeni
Bakım aralıklarının tespit edilmesi	Güvenlik uzmanı
Kullanım Filtre değişimi	Uzman olmayan çalışan
Birden çok emme kolunun bağlandığı karmaşık boru sistemlerinin kurulumu Elektrikli yedek parçaların değiştirilmesi	Teknik eğitim görenler, eğitimli uzmanların gözetiminde ve talimatıyla çalışabilir

Teknik Veriler

Lehim dumanı emicisi	Zero Smog 4V	Zero Smog 6V	Zero Smog 20T
Boyutlar U x G x Y	320 x 320 x 395 mm	450 x 450 x 650 mm	450 x 450 x 695 mm
Ağırlık	19 kg	40 kg	45 kg
Şebeke gerilimi	T0053660699: 230 V / 50 Hz T0053660299: 120 V / 60 Hz	T0053666699: 230 V / 50 Hz T0053666299: 120 V / 60 Hz	T0053670699: 230 V / 50 Hz T0053670299: 120 V / 60 Hz
Elektrik gücü	275 VA	460 VA	530 VA
Sigorta	T1, 6A	T3, 15A	T3, 15A
Maksimum vakum	2.700 Pa	2.800 Pa	10.000 Pa
Maks. sevk miktarı	230 m³/h	615 m³/h	100 m³/h
Ses emisyon seviyesi	48 dB(A)	51 dB(A)	51 dB(A)
Ön filtre Kademe 1	Sınıf F7 ince toz filtresi		
Kompakt filtre Kademe 2; 3	Parçacık filtresi H13 + Gaz filtresi (50% Aktif karbon + 50 % Chemisorb)		
RS232 arabirimi	RS232 arabirimi yardımıyla sistem tam fonksiyonlu olarak kullanılabilir veya uzaktan gözlenebilir.		
USB arabirim	USB arabirimi üzerinden firmware güncellemeleri, bir verimlilik testi ve veri giri i fonksiyonu uygulanabilir. USB cihazı en fazla 2 dakika süreyle takılı kalmalıdır! Sonra USB modülü otomatik olarak kapatılır.		

TR

Garanti

Satıcının garanti talepleri teslimattan sonra bir yıl içinde zaman aşımına uğrar. Bu durum §§ 478, 479 BGB'ye göre satıcının müracaat hakkı için geçerli değildir.

Verdiğimiz garanti, sadece yapı veya dayanıklılık garantisidir, „Garanti“ terimi altında tarafımızdan yazılı olarak belirtilmişse geçerlidir.

Garanti, yanlış kullanım sonucu ve yetkisi olmayan kişiler tarafından müdahaleler gerçekleştirildiği takdirde iptal olur.

Teknik değişiklik yapma hakkı saklıdır!

Lütfen adresinden bilgi alınız www.weller-tools.com

Menü yönlendirmesi



ZERO SMOG
VER BL.FW



Çalıştırdıktan sonraki gösterge

- BL = Bootloader sürümü
- FW = Firmware sürümü

OFF MODE

OFF MODE

Türbin ve arka plan aydınlatması kapalıdır. Etkinleştirme veya devre dışı bırakma için YUKARI/AŞAĞI tuşlarına aynı anda basınız.

Zero Smog
4V / 6V

Zero Smog
20T

SPEED 100%
MANUAL/AUTOMATIC

VACUUM 60%
60%

Standart işletim
modu

Alt menü fonksiyonları

Bir menü noktasının seçimi için Menü tuşuna basınız. Her bir.

dokunuş bir sonraki menü noktasını seçer.

Gösterge beş saniye sonra otomatik olarak standart işletim moduna geçer.



Zero Smog 4V / 6V

Devir sayısı girişi (% 30 -100) YUKARI/AŞAĞI tuşları üzerinden yapılır.

Zero Smog 20T

Kontrollü vakum (%60 - %100; yakl. 6.000-10.000 Pa değerine karşılık gelir) girişi, UP/DOWN (YUKARI/AŞAĞI) tuşları aracılığıyla gerçekleştirilir.

FILTER TIME
CURRENT HOURS



Filtre süresi göstergesi

Son „Sıfırlama“ işleminden sonraki dolan filtre süresi göstergesi. (Çalışma saatleri filtresi).

FILTER TIME
DEFAULT OFF



Filtre süresi belirtileri

Sabit bir filtre nominal-bekleme süresi/filtre nominalçalışma saatleri belirtimi

- Bir saatten 999 güne kadar ayarlanabilir
- Teslimat kapsamındaki standart ayar 200 gündür
- Bu süreden sonra cihaz ışığı „kırmızı“ olur Ek olarak akustik bir sinyal duyulur

FILTER TIME
RESET NO

Menü yönlendirmesi

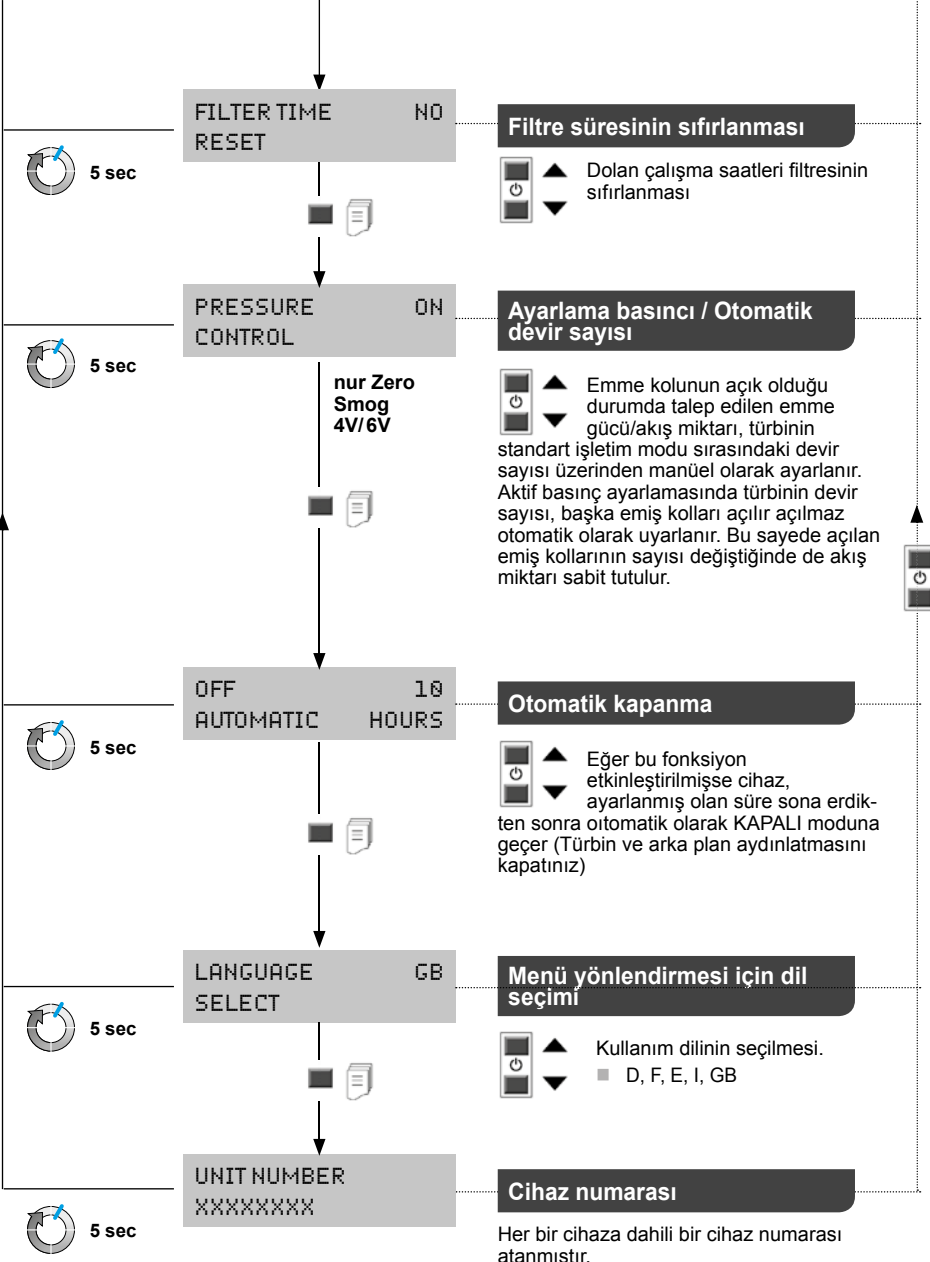

Uyarı!

Aletin kendinde bir çalışma yapmadan önce fiři prizden çekin.

Sadece orijinal WELLER ye-
dek parçaları kullanılmalıdır.

Kirlenmiş filtreler özel atık olarak işlem görmelidir. Deđiřtirdiđiniz cihaz parçaları, filtre veya eski cihazları ülkenizdeki yönetmeliklere göre imha ediniz.

Dikkat

Emilen havadaki deđişik toz parçacıkları, farklı eritken maddeler ve eritken madde içerikleri filtrenin kullanım ömrünü kısaltabilir. Yapıştırıcı buharlarının emilmesi sırasında (partikül filtresi olmadan) bir gaz filtresi kullanılmalıdır.

Filtre sisteminin düzgün çalışması için filtre aşağıdaki gibi deđiřtirilmelidir

- Yılda en az 1 defa veya
- Gösterge uyardıđında veya
- İzin verilen ortalama işyeri yoğunluđunun ařılması durumunda veya
- bakım planına göre

Bir basınç farkı ölçümüyle filtrenin kirlenme derecesi algılanır. Filtre göstergesi güncel filtre durumunu gösterir



- Kırmızı = Filtre dolu
- Sarı = Filtre durumu > % 80
- Ye il = Filtre durumu < % 80.

Kullanım ömrü dolmu filtreler için akustik bir sinyal duyulur:

Sinyal tonu - her saatte bir
36 saatten sonra her yarım saatte bir
54 saatten sonra her 10 dakikada bir
72 saatten sonra sürekli.

Parçacık filtresi ve gaz filtresi, birlikte bir kompakt filtre olarak deđiřtirilebilecek biçimde, birbirine uygun olarak tasarlanmıştır. Sorunsuz bir filtreleme fonksiyonu sağlamak için kompakt filtrenin yılda bir kez deđiřtirilmesi gerekir. Partikül filtresi (Filtre yata ı), kompakt filtrenin ön filtreleme kademesidir ve bu yüzden daha sık de i tirilmelidir. E er cihazın yeniden devreye alınmasından sonra kırmızı LED artık yanmıyorsa, ön filtrenin de i tirilmesi yeterlidir.

Hata mesajları ve hata giderme

Mesaj/Belirti	Olası neden	Yardım önlemleri
■ Emiş gücü yok	■ Boru sistemi sızdırıyor ■ Filtre kirlenmiş ■ Türbin devri çok düşük	■ Boru sistemi izole edilmelidir ■ Filtrenin deđiřtirilmesi ■ Nominal devir sayısı yükseltilmelidir
■ Emiş sesi yüksek	■ Emiş kolundan geçen hava hızı çok yüksek	■ Nominal devir sayısı dü rülmelidir (daha az hava miktarı)
■ Zero Smog çalışmıyor	■ Termik kapanma	■ Zore Smog sođumaya bırakılmalıdır. Yaklı. 3 saat sonra tekrar açılmalıdır.
■ Filtre göstergesi çalışmıyor	■ Filtre deđişiminden sonra vakum hortumu takılmamış	■ Hortum filtreye dođru takılmamış
■ Parçacık filtresi çok hızlı kirlendi	■ Ön filtre kullanılmamış	■ F7 sınıfı ön filtre kullanılmalıdır. Katı madde oranı yüksekse bir ön ayırıcı kullanılmalıdır
■ USB ortamı tanınmıyor	■ USB ortamı çok uzun süre takılı kalmış	■ USB ortamı 2 dakikadan uzun süre takılı bırakılmamalıdır. USB ortamı çıkartılmalı ve cihaz kapatılarak tekrar açılmalıdır
■ Cihaz sıfırlaması	■ Hatalı USB ortamı (> 100 mA)	■ USB ortamı çıkartılmalıdır!

Orijinal uygunluk beyanı

Lehim dumanı emme cihazı Zero Smog 4V
Zero Smog 6V
Zero Smog 20T

Adı geçen ürünlerin, aşağıda yer alan yönergelerdeki gereklilikleri karşıladığını beyan ederiz:
2011/65/EU (RoHS), 2004/108/EG, 2006/42/EG

Kullanılan uyumlulaştırılmış standartlar:

EN 55 014-1: 2012-05	EN 60 335-1: 2012-10
EN 55 014-2: 2009-06	EN 60 335-2-45: 2012-08
EN 61 000-3-2: 2010-03/2011-06	EN 62233: 2008-11/2009-04
EN 61 000-3-3: 2014-03	EN 50 581: 2013-02

CE Besigheim, 2019-01-22

T. Fischer
Teknik müdür

B. Frühwald
Şirket müdürü

Teknik belgelerin oluşturulması için tam yetkiye sahiptir.

Weller Tools GmbH
Carl-Benz-Straße 2, 74354 Besigheim, Germany

TR

Semboller



Dikkat!



Kullanım kılavuzu mutlaka okunmalıdır!

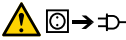

Alette herhangi bir çalışma gerçekleştirilmeden önce mutlaka aletin fişini prizden çekin.



ESD uyumlu tasarım ve ESD uyumlu çalışma alanı



CE işareti



İmha etme

Elektrikli el aletlerini evdeki çöp kutusuna atmayınız! Kullanılmış elektrikli aletleri, elektrik ve elektronikli eski cihazlar hakkındaki 2012/19/EU Avrupa yönergelerine göre ve bu yönergeler ulusal hukuk kurallarına göre uyarlanarak, ayrı olarak toplanmalı ve çevre şartlarına uygun bir şekilde tekrar değerlendirilmeye gönderilmelidir.

Kirlenmiş filtreler özel atık olarak işlem görmelidir.

Değiştirdiğiniz cihaz parçaları, filtre veya eski cihazları ülkenizdeki yönetmeliklere göre imha ediniz.



Před uvedením zařízení do provozu a práci s ním si přečtete celý tento návod a přiložené bezpečnostní pokyny.

Ušchevejte tento návod tak, aby byl přístupný všem uživatelům.

Děkujeme Vám za důvěrou vyjádřenou koupí tohoto přístroje.

Výroba probíhá na základě velice přísných požadavků na kvalitu, které zajišťují bezvadné fungování přístroje.

Tento návod obsahuje důležité informace o bezpečném a odborném uvedení přístroje do provozu, jeho obsluze, údržbě a samostatném odstranění jednoduchých poruch.

Třetím osobám přístroj předávejte vždy spolu s návodem k obsluze.

Tento přístroj byl vyroben v souladu s aktuálním stavem techniky a uznávanými bezpečnostně-technickými pravidly.

Přesto hrozí nebezpečí úrazu a materiální škody, pokud nebudete dodržovat bezpečnostní pokyny v přiložené bezpečnostní brožuře a výstražná upozornění v tomto návodu.

Bezpečnostní pokyny

Přístroj smějí používat děti starší než 8 let a osoby se sníženými psychickými, smyslovými nebo mentálními schopnostmi nebo s nedostatkem zkušeností a / nebo vědomostí jen tehdy, pokud jsou pod dohledem nebo jestliže byly poučeny o bezpečném používání přístroje a jestli pochopily nebezpečí, která z toho vyplývají. Děti si nesmí s přístrojem hrát.

Čištění a údržbu přístroje nesmí děti vykonávat bez dozoru.



Varování! Zásah elektrickým proudem

Při závadě přístroje mohou aktivní vodiče ležet volně nebo může být ochranný vodič nefunkční.

- Opravy musejí provádět pouze osoby vyškolené firmou Weller.
- Je-li přípojné vedení elektrického nástroje poškozeno, musí se nahradit speciálně seřízením přípojným vedením, které lze získat prostřednictvím zákaznického servisu.



Varování! Nebezpečí úrazu

Při přepravě může dojít k pádu přístroje nebo jeho částí.

- Přístroj držte pouze za úchyty k těmto účelům určené.
- Přístroj nikdy nepoužívejte jako přepravní prostředek.



Varování! Nebezpečí udušení, Nebezpečí otravy

Chybná instalace může vést ke zvýšeným koncentracím na pracovišti

- Po instalaci proveďte měření koncentrace na pracovišti.

Chybné rozvržení cyklu údržby u plynových médií může vést ke zvýšené koncentraci na pracovišti

- Stanovení cyklu údržby

Při čištění potrubního systému / odsávacího prostoru hrozí zvýšené zatížení okolního ovzduší škodlivinami

- Při omezení sacího výkonu usazeninami v potrubním systému vyměňte znečištěné díly

Použití v souladu s určením

Zohledněné směrnice

Odsávání pájecího kouře
Weller Zero Smog odpovídá
Prohlášení o shodě ES dle
základních bezpečnostních
požadavků směrnic 2004/108/
ES, 2006/95/ES a 2011/65/EU
(RoHS).

Výrobce nepřebírá odpovědnost
za svévolně provedené změny
na zařízení.

Tento filtrační systém je vhodný k odsávání a filtrování částic a plynů
- v závislosti na aktuálním filtračním médiu.



Varování! Nebezpečí udušení, Nebezpečí otravy

Neodborné použití může vést k problémům s dýcháním,
dušením, otravě nebo vzniku rakoviny

- Částičky a plyny, které neodpovídají použitému
filtračnímu médiu, se nesmějí odsávat.
- Tekutiny a hořlavé plyny se nesmějí odsávat
- Přístroj nikdy nepoužívejte bez filtru nebo se zaplněným
filtrem.
- Přístroj nikdy nepoužívejte bez krytu na ventilátoru

Tento přístroj lze používat pouze při pokojových teplotách a ve
vnitřních prostorách.

Zero Smog 4V, Zero Smog 6V: Toto zařízení je koncipováno k
použití jako plošné odsávání a není vhodné k přímému odsávání na
páječce.

Zero Smog 20T: Tento přístroj je koncipován pro použití jako přímé
odsávání u páječky a není vhodný pro plošné odsávání.

Použití k určenému účelu zahrnuje také, že

- se budete řídit tímto návodem,
- budete dbát na všechny další průvodní podklady,
- budete dbát na národní bezpečnostní předpisy platné v místě
použití.

Zkouška účinnosti

Podle všeobecných předpisů profesních sdružení je nutné odsávací systémy pravidelně, nejméně
jednou ročně kontrolovat s ohledem na jejich dostatečnou funkčnost a účinnost (TRGS 528 BGETF).
Prostřednictvím zkoušky účinnosti lze zkontrolovat řádnou funkčnost systémů odsávání pájecích zplodin
WFE 2S / WFE 4S a Zero Smog 4V / Zero Smog 6V / Zero Smog 20T. Použijte příložený CD disk se
softwarem.

Uživatelské skupiny

V důsledku různě vysokých rizik a rizikových potenciálů smějí být některé z pracovních postupů vykonávány
pouze vyškoleným odborným personálem.

Pracovní postup	Uživatelské skupiny
Instalace komplexních potrubních systémů při napojení několika odsávacích ramen	Odborný personál s technickou kvalifikací
Výměna elektrických náhradních dílů	Elektrikář
Stanovení intervalů údržby	Bezpečnostní technik
Obsluha Výměna filtru	Laik
Instalace komplexních potrubních systémů při napojení několika odsávacích ramen Výměna elektrických náhradních dílů	Technicky vzdělaná osoba s vedením a pod dohledem kvalifikovaného odborníka

Technické údaje

Odsavač pájecích par	Zero Smog 4V	Zero Smog 6V	Zero Smog 20T
Rozměry D x Š x V	320 x 320 x 395 mm	450 x 450 x 650 mm	450 x 450 x 695 mm
Hmotnost	19 kg	40 kg	45 kg
Síťové napětí	T0053660699: 230 V / 50 Hz T0053660299: 120 V / 60 Hz	T0053666699: 230 V / 50 Hz T0053666299: 120 V / 60 Hz	T0053670699: 230 V / 50 Hz T0053670299: 120 V / 60 Hz
Elektrický výkon	275 VA	460 VA	530 VA
Pojistka	T1, 6A	T3, 15A	T3, 15A
Max. vakuum	2.700 Pa	2.800 Pa	10.000 Pa
Max. přepravované množství	230 m ³ /h	615 m ³ /h	100 m ³ /h
Hladina hluku	48 dB(A)	51 dB(A)	51 dB(A)
Vstupní filtr Stupeň 1	Jemný prachový filtr třídy F7		
Kompaktní filtr Stupeň 2; 3	Částicový filtr H13 + Plynový filtr (50% Aktivní uhlí + 50 % Chemisorb)		
Rozhraní RS232	Pomocí rozhraní RS232 lze zařízení obsluhovat, resp. dálkově ovládat v celém rozsahu funkcí.		
Rozhraní USB	Přes USB rozhraní lze provádět aktualizace firmwaru, spustit test efektivity a funkci DataLog. Disková jednotka-USB-smí být připojená maximálně 2 minuty! Poté bude USB modul automaticky odpojen.		

Záruka

Nároky kupujícího na odstranění vad zanikají jeden rok od dodávky. To neplatí pro nárok kupujícího na regres dle §§ 478, 479 BGB (německého občanského zákoníku).

Ze záruky ručíme jen tehdy, když jsme záruku na jakost a trvanlivost uvedli písemně a za použití pojmu „Záruka“.

Záruka zaniká v případě neodborného použití a zásahu nekvalifikovaných osob.

Technické změny vyhrazeny!

Bližší informace naleznete na stránkách www.weller-tools.com

Struktura menu



ZERO SMOG
VER BL.FW

Zobrazení po zapnutí

- BL = verze bootlader
- FW = verze firmwaru

5 sec

OFF MODE

OFF MODE

Turbína a podsvícení jsou vypnuté. Pro aktivaci stiskněte současně tlačítka UP/DOWN. Před aktivací/deaktivací stiskněte současně tlačítka UP/DOWN.

Zero Smog 4V / 6V

Zero Smog 20T

SPEED 100%
MANUAL/AUTOMATIC

VACUUM 60%

Standardní provozní režim

Funkce dílčích menu

Pro výběr určitého bodu menu stiskněte tlačítko Menu..

Každým dalším stisknutím vždy označíte další bod menu.

Po pěti sekundách zobrazení automaticky přejde do standardního provozního režimu.



Zero Smog 4V / 6V

Otáčky (30-100 %) se zadávají pomocí tlačítek UP/DOWN.

Zero Smog 20T

Regulovaný podtlak (60 %-100 %) (odpovídá cca 6 000-10 000 Pa) se zadává pomocí kláves UP/DOWN.

FILTER TIME
CURRENT HOURS

Zobrazení času filtru

Zobrazení času filtru uplynulého po posledním „Resetu“. (Provozní hodiny filtru).

5 sec

FILTER TIME
DEFAULT OFF

Zadání času filtru

Zadání pevné standardní životnosti filtru/standardních provozních hodin filtru

- Možnost nastavení od jedné hodiny do 999 dní
- Standardní nastavení ve stavu při dodání 200 dní
- Po tomto čase přístroj přepne indikaci na „červenou“
Navíc zazní akustický signál

5 sec

FILTER TIME
RESET NO

Struktura menu

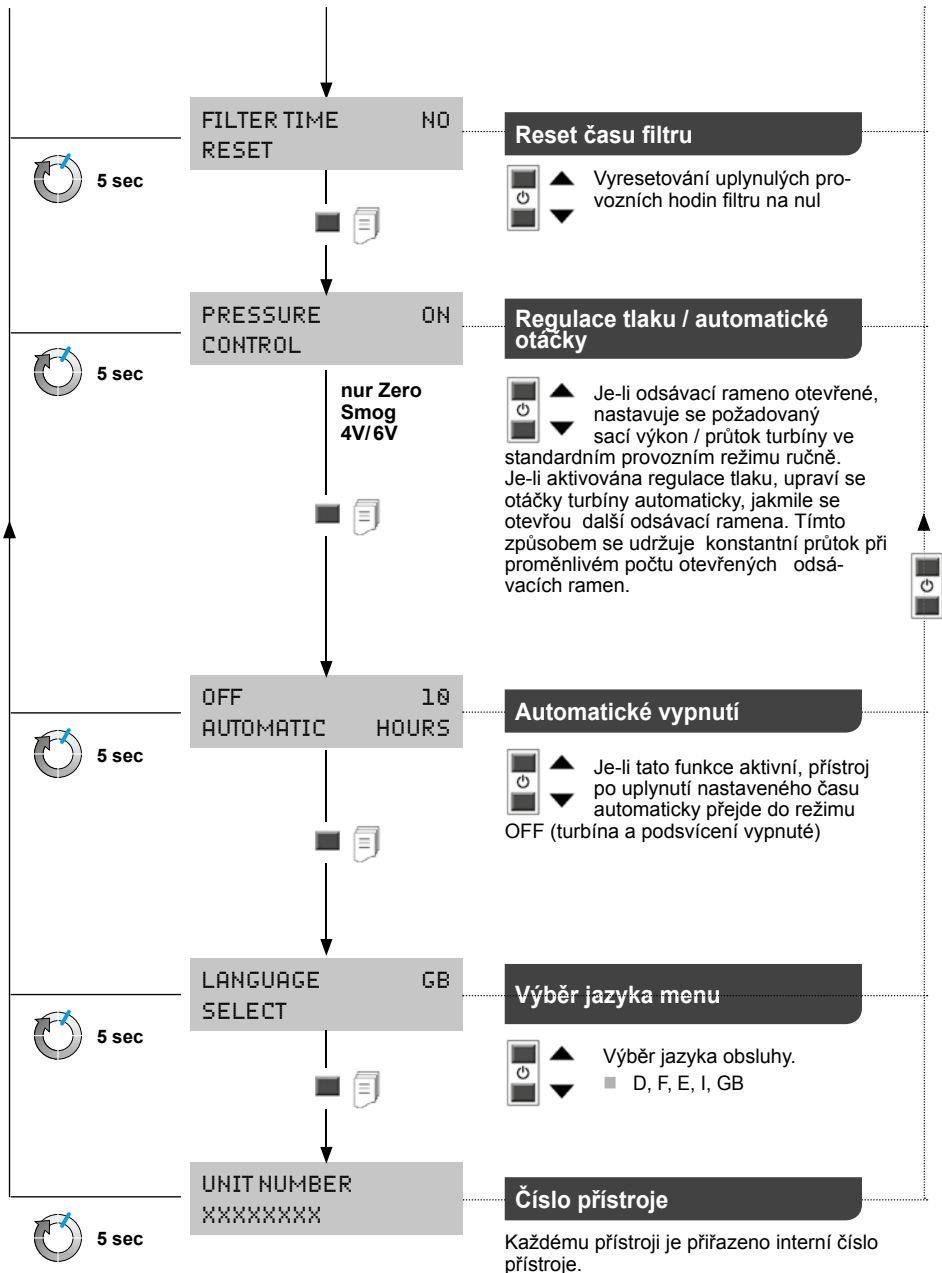

CZ

Údržba a servisní práce ohledně

Varování!

Před prací na stroji vždy vytáhněte přívodní kabel ze zásuvky.

Používejte pouze originální náhradní díly WELLER.

Se znečištěnými filtry nakládejte jako s nebezpečným odpadem.

Vyměněné části zařízení, filtry a stará zařízení zlikvidujte podle předpisů platných ve Vaší zemi.

Upozornění

Různá tavidla, části tavidel a různý podíl prachu v nasávaném vzduchu mohou životnost filtru výrazně zkrátit. Při odsávání výparů z lepidel je třeba použít plynový filtr (bez částicového filtru).

Aby filtrační systém mohl řádně fungovat, musí se filtr vyměňovat následujícím způsobem

- nejméně 1x ročně nebo
- po upozornění nebo
- při překročení přípustné střední koncentrace látky na pracovišti nebo
- podle plánu údržby

Prostřednictvím měření diferenčního tlaku je zjišťován stupeň znečištění filtru. Indikace filtru

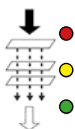

- Červená = filtr plný
- Žlutá = stav filtru > 80%
- Zelená = stav filtru < 80%.

Je-li životnost filtru vyčerpána, zazní akustický signál:

signální zvuk každou hodinu
po 36 hodinách každou půl hodinu
po 54 hodinách každých 10 min
po 72 hodinách trvale.

Částicový filtr a plynový filtr fungují jako jeden celek, a vyměňují se tudíž společně jako jeden kompaktní filtr. Z důvodu zabezpečení bezvadné funkčnosti filtru je nutné jednou ročně kompaktní filtr vyměnit. Filtr jemného prachu (filtrační vložka) tvoří předfiltrační stupeň kompaktního filtru a pro to je nutné jej měnit častěji. Výměna předfiltrační vložky je dostatečná, pokud po opětovném uvedení přístroje do provozu červená LED nesvítí.

Chybová hlášení a odstraňování chyb

Hlášení/symptom	Možná příčina	Opatření k nápravě
■ Nedostatečný odsávací výkon	■ Netěsnost v potrubním systému	■ Utěsněte potrubní systém
	■ Znečištěný filtr	■ Výměna filtru
	■ Nízké otáčky turbíny	■ Zvyšte nastavení otáček
■ Vysoká hlučnost odsávání	■ Příliš vysoká rychlost proudění vzduchu odsávacím ramenem	■ Snižte nastavení otáček (nižší množství vzduchu)
■ Zero Smog se nerozběhne	■ Tepelné vypnutí	■ Nechte Zero Smog vychladnout. Cca po 3 hodinách jej znovu zapněte.
■ Indikace filtru nefunguje	■ Hadice podtlaku nebyla po výměně filtru připojena	■ Hadice chybně připojena k filtru
■ Částicový filtr příliš rychle zanesený	■ Není vložený žádný filtr	■ Vložení vstupního filtru Vložte filtr F7. V případě vysokého obsahu pevných částic použijte vstupní odprašovač
■ USB disk není identifikován	■ USB disk je připojený příliš dlouho	■ Nechte USB disk připojený max. 2 minuty. Odpojte USB disk a zařízení vypněte a znovu zapněte
■ Reset zařízení	■ Chybný USB disk (>100 mA)	■ Vyměňte USB disk!

Originální prohlášení o shodě

Přístroj na odsávání emisí vzniklých při pájení
Zero Smog 4V
Zero Smog 6V
Zero Smog 20T

Prohlašujeme, že označené produkty splňují ustanovení následujících směrnic:
2011/65/EU (RoHS), 2004/108/EG, 2006/42/EG

Použité harmonizované normy:

EN 55 014-1: 2012-05	EN 60 335-1: 2012-10
EN 55 014-2: 2009-06	EN 60 335-2-45: 2012-08
EN 61 000-3-2: 2010-03/2011-06	EN 62233: 2008-11/2009-04
EN 61 000-3-3: 2014-03	EN 50 581: 2013-02

 Besigheim, 2019-01-22



T. Fischer
Technický vedoucí



B. Frühwald
Jednatel

Zmocněn k sestavení technické dokumentace.

Weller Tools GmbH
Carl-Benz-Straße 2, 74354 Besigheim, Germany

Symboly



Pozor!



Přečtěte si návod k používání!

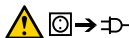

Před prováděním veškerých prací
na přístroji vytáhněte zástrčku ze
zásuvky.



Design a pracoviště v antistatickém
provedení.



Značka CE



Likvidace

Elektrické nářadí nevyhazujte do komunálního odpadu! Podle evropské směrnice 2012/19/EU o nakládání s použitými elektrickými a elektronickými zařízeními a odpovídajících ustanovení právních předpisů jednotlivých zemí se použitá elektrická nářadí musí sbírat odděleně od ostatního odpadu a podrobit ekologicky šetrné recyklaci.

Se znečištěnými filtry nakládejte jako s nebezpečným odpadem.

Vyměněné části zařízení, filtry a stará zařízení zlikvidujte podle předpisů platných ve Vaší zemi.

Na temat Państwa bezpieczeństwa



Należy przeczytać w całości tę instrukcję i załączone wskazówki bezpieczeństwa przed uruchomieniem i rozpoczęciem pracy przy użyciu tego urządzenia.

Instrukcję należy przechowywać w taki sposób, aby była dostępna dla wszystkich użytkowników.

Dziękujemy za zaufanie okazane nam przy zakupie tego urządzenia. Przy produkcji zastosowano surowe wymogi jakościowe, które gwarantują nienaganne działanie urządzenia.

Niniejsza instrukcja zawiera ważne informacje, pozwalające na bezpieczne i prawidłowe uruchomienie, użytkowanie i konserwację urządzenia oraz usuwanie prostych usterek we własnym zakresie.

Urządzenie należy przekazywać osobom trzecim zawsze z instrukcją obsługi.

Urządzenie zostało wyprodukowane zgodnie z aktualnym poziomem wiedzy technicznej i ogólnie uznanymi zasadami bezpieczeństwa.

Mimo tego istnieje niebezpieczeństwo powstawania szkód osobowych lub materialnych, jeśli nie będą przestrzegane wskazówki bezpieczeństwa w załączonej broszurze ze wskazówkami bezpieczeństwa oraz ostrzeżenia w niniejszej instrukcji.

Bezpieczeństwo

Urządzenie mogą obsługiwać dzieci w wieku powyżej 8 lat oraz osoby z ograniczonymi zdolnościami fizycznymi, sensorycznymi lub umysłowymi, a także osoby nie posiadające wystarczającego doświadczenia lub wiedzy, jeśli pozostają pod nadzorem lub zostały pouczone, jak bezpiecznie obsługiwać urządzenie i są świadome związanego z tym niebezpieczeństwa. Dzieci nie mogą bawić się tym urządzeniem.

Czyszczenie i czynności konserwacyjne nie mogą być wykonywane przez dzieci bez nadzoru dorosłych.



Ostrzeżenie! Porażenie prądem elektrycznym

W przypadku uszkodzenia urządzenia aktywne przewody mogą zostać odsłonięte, wzgl. mogą nie działać przewody ochronne.

- Naprawy muszą być wykonywane przez osoby przeszkolone przez firmę Weller.
- Jeśli uszkodzony jest przewód przyłączeniowy narzędzia elektrycznego, należy wymienić go na specjalnie przystosowany przewód przyłączeniowy, który dostępny jest w dziale serwisu.



Ostrzeżenie! Niebezpieczeństwo odniesienia obrażeń

W czasie transportu urządzenie lub części mogą spaść.

- Urządzenie wolno trzymać tylko za odpowiednie uchwyty.
- Nie należy nigdy używać urządzenia jako środka transportu.



Ostrzeżenie! Niebezpieczeństwo uduszenia, Niebezpieczeństwo zatrucia

Wadliwa instalacja może spowodować zwiększenie stężenia substancji szkodliwych w miejscu pracy

- po zakończeniu instalacji zmierzyć stężenie w miejscu pracy

Nieprawidłowe rozplanowanie terminów konserwacji może prowadzić do zwiększenia stężenia w miejscu pracy w przypadku mediów gazowych

- ustalić terminy konserwacji

Zwiększona ilość substancji szkodliwych w powietrzu otoczenia podczas czyszczenia systemu rurowego / komory wyciągowej

- W razie zmniejszenia się wydajności ssania spowodowanej osadami w systemie rurowym wymienić zabrudzone części

Użytkowanie

Uwzględnione dyrektywy

Niniejsze urządzenie odpowiada danym zawartym w deklaracji zgodności wg dyrektyw 2004/108/WE, 2006/95/WE i 2011/65/EU (RoHS).

Za zmiany przeprowadzane samowolnie w urządzeniu producent nie ponosi odpowiedzialności.

System filtracji przeznaczony jest do odsysania i filtrowania cząstek stałych i gazów - zależnie od określonego medium filtracyjnego.



ostrzeżenie! Niebezpieczeństwo uduszenia, Niebezpieczeństwo zatrucia

Użytkowanie w nieprawidłowy sposób może spowodować duszności, uduszenie, zatrucie lub chorobę nowotworową

- Nie wolno odsysać cząstek stałych i gazów, które nie są przewidziane do odsysania przy użyciu stosowanego medium filtracyjnego.
- Nie wolno odsysać cieczy ani palnych gazów
- Nie należy nigdy używać urządzenia bez filtra albo z pełnym filtrem.
- Nie należy nigdy używać urządzenia bez osłony wentylatora

Urządzenie może być użytkowane tylko w temperaturze pokojowej i w pomieszczeniach.

Zero Smog 4V, Zero Smog 6V: Urządzenie zostało zaprojektowane do stosowania jako system odsysania powierzchniowego opary (TRGS 528 BGETF). W oparciu do odsysania gazów bezpośrednio przy lutownicy.

Zero Smog 20T: Urządzenie skonstruowane zostało do użytku jako system bezpośredniego odsysania przy kolbie lutowniczej i nie nadaje się do odsysania powierzchniowego.

Użytkowanie zgodne z przeznaczeniem obejmuje

- będą Państwo przestrzegali niniejszej instrukcji,
- wszelkich wskazówek zawartych w dokumentacji towarzyszącej oraz
- przestrzeganie krajowych przepisów o zapobieganiu wypadkom w miejscu użytkowania urządzenia.

Kontrola wydajności

Zgodnie z wytycznymi stowarzyszeń zawodowych należy regularnie, a przynajmniej raz w roku, kontrolować działanie i wydajność urządzenia odsysającego opary (TRGS 528 BGETF). W oparciu o kontrolę wydajności możliwe jest sprawdzenie prawidłowego działania odsysaczy oparów WFE 2S / WFE 4S oraz Zero Smog 4V / Zero Smog 6V / Zero Smog 20T. Należy stosować oprogramowanie dostarczone na płycie CD.

Grupy użytkowników

Ze względu na różne poziomy ryzyka i potencjalne zagrożenia niektóre czynności mogą być wykonywane tylko przez przeszkolonych specjalistów.

Czynność	Grupy użytkowników
Instalacja złożonych systemów rurowych z połączeniem kilku ramion ssących	Personel specjalistyczny dysponujący wykształceniem technicznym
Wymiana elektrycznych części zamiennych	Elektryk
Określenie częstotliwości konserwacji	Specjalista ds. bhp
Obsługa Wymiana filtra	Niespecjaliści
Instalacja złożonych systemów rurowych z połączeniem kilku ramion ssących Wymiana elektrycznych części zamiennych	Uczniowie zawodu pod kierownictwem i nadzorem wykwalifikowanego specjalisty

Dane Techniczne

System odsysania oparów lutowniczych	Zero Smog 4V	Zero Smog 6V	Zero Smog 20T
Wymiary dł. x szer. x wys.	320 x 320 x 395 mm	450 x 450 x 650 mm	450 x 450 x 695 mm
Ciężar	19 kg	40 kg	45 kg
Napięcie sieciowe	T0053660699: 230 V / 50 Hz T0053660299: 120 V / 60 Hz	T0053666699: 230 V / 50 Hz T0053666299: 120 V / 60 Hz	T0053670699: 230 V / 50 Hz T0053670299: 120 V / 60 Hz
0	275 VA	460 VA	530 VA
Bezpiecznik	T1, 6A	T3, 15A	T3, 15A
maks. podciśnienie	2.700 Pa	2.800 Pa	10.000 Pa
maksymalna dostarczana ilość	230 m³/h	615 m³/h	100 m³/h
Poziom hałasu	48 dB(A)	51 dB(A)	51 dB(A)
Filtr wstępny Stopień 1	Drobnoczkowy filtr pyłu klasa F7		
Filtr kompaktowy Stopień 2; 3	Filtr cząstek stałych H13 + Filtr do gazów (50% Węgiel aktywny + 50 % Chemisorb)		
Złącze RS232	Za pomocą złącza RS232 urządzenie może być obsługiwane i nadzorowane zdalnie w pełnym zakresie funkcji.		
Złącze USB	Za pomocą złącza USB można przeprowadzać aktualizację oprogramowania, test sprawności oraz funkcję Data Log. Nośnik USB może być dołączony przez maksymalnie 2 minuty! Po tym czasie następuje automatyczne wyłączenie modułu USB.		

Gwarancja

Roszczenia nabywcy z tytułu wad produktu wygasają po roku od dostarczenia produktu. Nie dotyczy to roszczeń zwrotnych wg §§ 478 i 479 BGB (kodeksu cywilnego).

Na podstawie wydanej przez nas gwarancji odpowiadamy tylko wówczas, jeśli wydana została przez nas pisemna gwarancja jakości lub trwałości z użyciem pojęcia „Gwarancja“.

Gwarancja wygasa w przypadku użytkowania niezgodnego z przeznaczeniem i po dokonaniu jakichkolwiek modyfikacji przez osoby do tego nie powołane.

Producent zastrzega prawo do wprowadzenia zmian technicznych!

Więcej informacji uzyskają Państwo na stronie www.weller-tools.com



ZERO SMOG
VER BL.FW

Wskazanie po włączeniu

- BL = wersja bootloadera
- FW = wersja oprogramowania

5 sec



OFF MODE

OFF MODE

Turbina i podświetlenie są wyłączone. W celu włączenia/wyłączenia wcisnąć równocześnie przyciski UP/DOWN.

Zero Smog
4V / 6V

Zero Smog
20T

SPEED 100%
MANUAL/AUTOMATIC

VACUUM 60%

Standardowy
tryb pracy

Podmenu funkcji

W celu wyboru punktu menu, nacisnąć przycisk menu..

Każde kolejne naciśnięcie powoduje wybranie kolejnego punktu menu.

Po pięciu sekundach wskazanie przeskakuje automatycznie do standardowego trybu pracy.



Zero Smog 4V / 6V

Wprowadzanie prędkości obrotowej (30-100%) odbywa się za pomocą przycisków UP/DOWN.

Zero Smog 20T

Wprowadzanie regulowanego podciśnienia (60%-100%) odpowiada ok. 6.000-10.000 Pa) odbywa się za pomocą przycisków UP/DOWN.



FILTER TIME
CURRENT HOURS

Wskazanie czasu pracy filtra

Wskazanie czasu pracy filtra, jaki upłynął od ostatniego „resetowania”. (Liczba roboczogodzin filtra).

5 sec

FILTER TIME
DEFAULT OFF

Wprowadzanie zadanego czasu pracy filtra

Wprowadzanie stałego zadanego okresu żywotności filtra/ zad. liczby roboczogodzin filtra

- Możliwość ustawienia od godziny do 999 dni
- Standardowe ustawienie w stanie fabrycznym - 200 dni
- Po tym czasie urządzenie przełącza się na „kolor czerwony” Dodatkowo rozlega się sygnał dźwiękowy

5 sec

FILTER TIME
R&SET NO

Menu

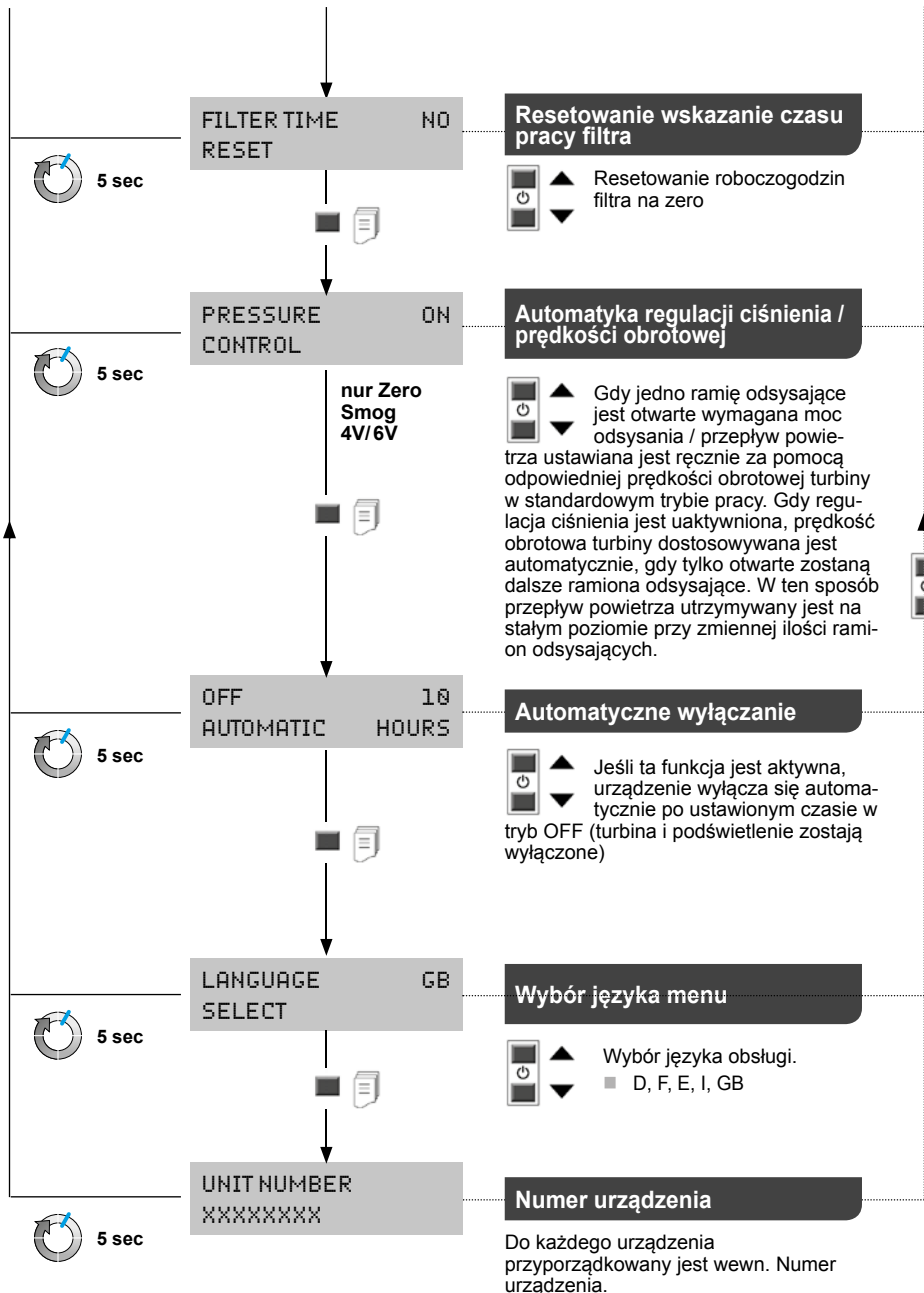

Pielęgnacja i konserwacja urządzenia

Ostrzeżenie!

Przed rozpoczęciem jakichkolwiek pracy przy urządzeniu należy wyciągnąć wtyczkę z gniazdka.

Stosować wyłącznie oryginalne części zamienne WELLER.

Zanieczyszczone filtry należy traktować jako odpady specjalne.

Wymienione elementy urządzenia, filtry lub zużyte urządzenia należy usuwać zgodnie z przepisami obowiązującymi w danym kraju.

Uwaga

Różne topniki, składniki topników oraz zawartości pyłów w odsysanym powietrzu mogą znacznie skrócić okres użytkowania filtra. Przy odsysaniu oparów kleju należy stosować filtr do gazów (bez filtra cząstek stałych).

W celu zapewnienia prawidłowego działania systemu filtracji należy wymieniać filtr stosując się do poniższych zaleceń

- przynajmniej raz w roku lub
- zgodnie z wskazaniem, lub
- w razie przekroczenia dopuszczalnego, średniego stężenia w miejscu pracy, lub
- zgodnie z planem konserwacji

W oparciu o pomiar różnicy ciśnienia ustalany jest stopień zanieczyszczenia filtra. Wskaźnik filtra wskazuje aktualny stan filtra.

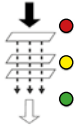

● Kolor czerwony = całkowite zapełnienie filtra

● Kolor żółty = stan zapełnienia filtra > 80%

● Kolor zielony = stan zapełnienia filtra < 80%.

Gdy filtr jest zużyty rozlega się sygnał dźwiękowy:

dźwięk sygnału co godzinę
po 36 godzinach co pół godziny
po 54 godzinach co 10 min.
po 72 godzinach dźwięk ciągły.

Filtr cząstek stałych i filtr do gazu są do siebie wzajemnie dostosowane, dzięki czemu można je wymieniać łącznie jako filtr kompaktowy. Aby zapewnić prawidłowe filtrowanie, należy raz na rok wymieniać filtr kompaktowy. Filtr przeciwpylkowy (mata filtracyjna), stanowi wstępny stopień filtracji filtra kompaktowego i dlatego należy wymieniać go częściej. Wymiana maty wstępnej filtracji jest wystarczająca, jeśli po ponownym uruchomieniu urządzenia nie zapala się już czerwona dioda.

Komunikaty o błędach i usuwanie błędów

Komunikat/Oznaka	Możliwa przyczyna	Środki zaradcze
■ Brak mocy odsysania	■ Nieszczelny system rur	■ Uszczelnić system rur
	■ Zanieczyszczony filtr	■ wymiana filtra
	■ Zbyt niskie obroty turbiny	■ Zwiększyć nastawę obrotów
■ Wysoka głośność odsysania	■ Prędkość powietrza w ramieniu odsysającym zbyt wysoka	■ Obniżyć nastawę obrotów (mniejsza ilość powietrza)
■ System Zero Smog nie uruchamia się	■ Wyłączenie termiczne	■ Pozostawić system Zero Smog do ostygnięcia. Włączyć ponownie po ok. 3 godzinach
■ Wskaźnik filtra nie działa	■ Przewód podciśnienia nie został podłączony po wymianie filtra	■ Wążyć przy filtrze nieprawidłowo dołączony
■ Filtr cząstek stałych zbyt szybko zabrudzenie	■ nie zastosowano filtru wstępnego	■ Zastosować filtr wstępny przy filtrze F7. W przypadku wysokiej zawartości ciał stałych zastosować separator wstępny
■ Nośnik USB nie zostaje wykryty	■ Nośnik USB podłączony zbyt długo	■ Pozostawić nośnik USB dołączony przez maks. 2 minuty. Wyjąć nośnik USB, po czym wyłączyć i ponownie włączyć urządzenie
	■ nieprawidłowy nośnik USB (>100 mA)	■ Wyjąć nośnik USB!
■ Reset urządzenia		

Oryginalna deklaracja zgodności

Odciąg oparów lutowniczych Zero Smog 4V
Zero Smog 6V
Zero Smog 20T

Niniejszym oświadczamy, że wymienione produkty spełniają poniższe wytyczne:
2011/65/EU (RoHS), 2004/108/EG, 2006/42/EG

Zastosowane normy zharmonizowane:

EN 55 014-1: 2012-05	EN 60 335-1: 2012-10
EN 55 014-2: 2009-06	EN 60 335-2-45: 2012-08
EN 61 000-3-2: 2010-03/2011-06	EN 62233: 2008-11/2009-04
EN 61 000-3-3: 2014-03	EN 50 581: 2013-02

 Besigheim, 2019-01-22



T. Fischer
Kierownik techniczny



B. Frühwald
Prezes zarządu

Osoba upoważniona do przygotowania dokumentacji technicznej.

Weller Tools GmbH
Carl-Benz-Straße 2, 74354 Besigheim, Germany

Symbole



Uwaga!



Przeczytać instrukcję obsługi!

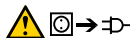

Przed wykonaniem jakichkolwiek prac przy urządzeniu wyciągnąć wtyczkę z gniazdka.



Wzornictwo i miejsce pracy spełniające wymogi ESD



Znak CE



Utylizacja

Nie wyrzucaj elektronarzędzi wraz z odpadami z gospodarstwa domowego! Zgodnie z Europejską Dyrektywą 2012/19/EU dotyczącą zużytego sprzętu elektrotechnicznego i elektronicznego, zużyte elektronarzędzia należy segregować i utylizować w sposób przyjazny dla środowiska.

Zanieczyszczone filtry należy traktować jako odpady specjalne.

Wymienione elementy urządzenia, filtry lub zużyte urządzenia należy usuwać zgodnie z przepisami obowiązującymi w danym kraju.



Olvassa át alaposan ezt az útmutatót és a mellékelt biztonsági előírásokat a készülék üzembe helyezése és használata előtt.

Úgy őrizze meg ezt az útmutatót, hogy az minden felhasználó számára hozzáférhető legyen.

Köszönjük bizalmát, hogy készülékünket választotta.

A gyártás során a legszigorúbb minőségi követelményeket vettük alapul, melyek a készülék kifogástalan működését biztosítják.

Ez az útmutató a készülék biztos és szakszerű üzembe helyezéséről, használatáról, karbantartásáról és az egyszerű meghibásodások önálló megszüntetéséről tartalmaz fontos információkat.

Harmadik személynek a készüléket mindig a használati útmutatóval együtt adja tovább.

A készülék a technika mai állásának és az elismert biztonságtechnikai szabályoknak megfelelően készült.

Ennek ellenére fennáll a személyi sérülés és az anyagi károk keletkezésének veszélye, ha nem tartja be a kezelési útmutatóban található figyelmeztetéseket, illetve a készülékhez mellékelt biztonsági füzet biztonsági utasításait.

Biztonsági utasítások

A készüléket 8 év feletti gyerekek és csökkent fizikai, érzékszervi vagy szellemi képességű, ill. tapasztalatlan személyek csak felügyelet mellett használhatják, illetve akkor, ha megtanulták a készülék biztonságos használatát és megértették az ebből eredő veszélyeket. Soha ne engedjen gyerekeket a készülékkel játszani.

A tisztítást és a felhasználói karbantartást soha nem végezhetik gyerekek felügyelet nélkül.



Vigyázat! Áramütés

A meghibásodott készülék aktív vezetékai szabadon lehetnek, vagy a védőföld nem látja el a funkcióját.

- Csak a Weller által kiképzett személyzet végezhet javításokat a készüléken.
- Ha sérült az elektromos szerszám csatlakozóvezetéke, akkor egy speciálisan kialakított, az ügyfélszolgálaton kapható csatlakozóvezetékkel kell pótolni.



Vigyázat! Sérülésveszély

Szállítás közben leeshet a készülék, ill. leeshetnek annak részei.

- Csak a rendeltetésszerű fogantyúnál fogva tartsa a készüléket.
- Soha ne használja szállítóeszközként a készüléket.



Vigyázat! Fulladásveszély, Mérgezésveszély

A hibás szerelés fokozott munkahelyi koncentrációhoz vezethet

- a szerelést követően mérje meg a munkahelyi koncentrációt

A gázközeg karbantartási ciklusának hibás értelmezése fokozott munkahelyi koncentrációhoz vezethet

- Karbantartási ciklus rögzítése

A csőrendszer/elszívó helyiség tisztításakor fokozódik a környezeti levegő káros anyag terhelése

- Ha a csőrendszerben lévő lerakódások rontják a szívóteljesítményt, akkor cserélje ki a szennyeződött részeket

Rendeltetészerű használat

Figyelembe vett irányelvek

A WELLER Zero Smog forrasztási füst-elszívó a 2004/108/EK, 2006/95/EK és 2011/65/EU (RoHS) irányelvek alapvető biztonsági követelményei alapján megfelel az EK megfelelőségi nyilatkozatnak

A készüléken önhatalmúlag végzett módosításokért a gyártó nem vállal felelősséget.

Ez a szűrőrendszer részecskék és gázok szűrésére alkalmas - az adott szűrőközegtől függően.



Vigyázat! Fulladásveszély, Mérgezésveszély

Szakszerületlen használata légzési problémákat, fulladást, mérgezést vagy rákot okozhat

- A szűrőközegnek nem megfelelő részecskéket és gázokat nem szabad elszívni.
- Folyadékot vagy éghető gázokat tilos elszívni
- Soha ne használja szűrő nélkül vagy tele szűrővel a készüléket.
- Soha ne használja a készüléket a ventilátor lefedése nélkül

Ez a készülék csak szobahőmérsékleten és beltérben használható.

Zero Smog 4V, Zero Smog 6V: A készüléket felület elszívására tervezték, és nem alkalmas a forrasztópákánál történő közvetlen elszívásra.

Zero Smog 20T: A készüléket a forrasztópákánál történő közvetlen elszívásra tervezték, és felületelszívásra nem alkalmas.

A készülék rendeltetészerű használata magában foglalja azt is, hogy

- Ön betartja az útmutatóban foglaltakat,
- Ön minden további kísérő dokumentációt figyelembe vesz,
- Ön betartja az alkalmazás helyén érvényes nemzeti balesetvédelmi előírásokat.

Hatásossági vizsgálat

A szakmai szervezetek általános előírásainak megfelelően az elszívóberendezések működőképességét és hatásosságát rendszeresen, legalább évente felül kell vizsgálni (TRGS 528 BGETF). A hatásossági vizsgálat alapján ellenőrizheti a WFE 2S / WFE 4S és Zero Smog 4V / Zero Smog 6V / Zero Smog 20T forrasztási füst elszívó rendeltetészerű működését. használja a készülékkel együtt szállított CD-t.

Felhasználói csoportok

A különböző nagyfokú kockázatok és veszélyforrások miatt egyes munkafolyamatokat csak képzett szakemberek végezhetnek.

Munkafolyamat	Felhasználói csoportok
Komplex csőrendszerek szerelése több elszívókar csatlakoztatásával	Műszaki képzettségű szakember
Elektromos alkatrészek cseréje	Villamos szakember
Karbantartási intervallumok meghatározása	Biztonsági szakember
Kezelés Szűrőcsere	Laikusok
Komplex csőrendszerek szerelése több elszívókar csatlakoztatásával Elektromos alkatrészek cseréje	Műszaki tanulók egy képzett szakember irányítása és felügyelete mellett

Műszaki Adatok

Forrasztásifüst-elszívó	Zero Smog 4V	Zero Smog 6V	Zero Smog 20T
Méreték H x Sz x M	320 x 320 x 395 mm	450 x 450 x 650 mm	450 x 450 x 695 mm
Tömeg	19 kg	40 kg	45 kg
Hálózati feszültség	T0053660699: 230 V / 50 Hz T0053660299: 120 V / 60 Hz	T0053666699: 230 V / 50 Hz T0053666299: 120 V / 60 Hz	T0053670699: 230 V / 50 Hz T0053670299: 120 V / 60 Hz
Elektromos teljesítmény	275 VA	460 VA	530 VA
Biztosíték	T1, 6A	T3, 15A	T3, 15A
Max. vákuum	2.700 Pa	2.800 Pa	10.000 Pa
Max. szállítási mennyiség	230 m ³ /h	615 m ³ /h	100 m ³ /h
Zajszint	48 dB(A)	51 dB(A)	51 dB(A)
Előszűrő 1. fokozat	F7 osztályú finomporszűrő		
Kompakt szűrő 2. és 3. fokozat	Részecskeszűrő H13 + Gázsűrő (50% Aktív szén + 50 % Chemisorb)		
RS232-interfész	Az RS232 interfész segítségével távfelügyelet látható el, illetve a berendezés minden funkciója kezelhető.		
USB csatlakozó	Az USB-porton keresztül végezhető el a firmware frissítés, a hatékonyságot mérő teszt és az adatok naplóztatása. Az USB hordozót legfeljebb 2 percre lehet bedugni! Ezután az USB modul automatikusan lekapcsol.		

Garancia

A vevő szavatossági igényei a készülék vevőhöz történt kiszállításától számított egy év után elévülnek. Ez nem vonatkozik a vevő BGB (Német Szövetségi PTK) §§ 478, 479 szerinti viszontkereseti igényére. Az általunk rendelkezésre bocsátott garancia értelmében csak akkor állunk jót, ha a készülék tulajdonságaira és tartósságára vonatkozó garanciát írásba foglaltuk és a „Garancia” fogalma alatt bocsátottuk ki.

A garancia érvényét veszíti szakszerűtlen használat esetén, illetve ha szakképzetlen személyek végeznek rajta módosításokat.

A műszaki változtatások jogát fenntartjuk!

További információkért kérjük, látogasson el a weboldalra www.weller-tools.com



ZERO SMOG
VER BL.FW

Kijelző a bekapcsolást követően

- BL = rendszertöltő verzió
- FW = firmware verzió



OFF MODE

OFF MODE

A turbina és a háttérvilágítás leáll. Aktiváláshoz/deaktiváláshoz nyomja meg egyszerre a FEL/LE billentyűket.

Zero Smog
4V / 6V

Zero Smog
20T

SPEED 100%
MANUAL/AUTOMATIC

VACUUM 60%

Normál
üzem mód

Funkciók almenü

Egy menüpont kiválasztásához a Menü billentyűt kell működtetni..

Minden további működtetés az éppen következő menüpontot választja ki.

Öt másodperc elteltével a kijelző automatikusan a normál üzemmódba ugrik vissza.



Zero Smog 4V / 6V

A fordulatszám megadása (30-100%) a FEL/LE billentyűkkel történik.

Zero Smog 20T

A szabályozható vákuum (60%-100%, amely kb. 6000-10 000 Pa-nak felel meg) alkalmazása a FEL/LE billentyűvel történik.



FILTER TIME
CURRENT HOURS

Szűrőidő kijelzése

A legutóbbi visszaállítás („Reset”) után eltelt szűrőidő. (Szűrő üzemóra.)



FILTER TIME
DEFAULT OFF

Szűrőidő megadása

Rögzített, előírt szűrőélettartam/előírt szűrőüzemóra megadása

- Egy óra és 999 nap közé állítható
- Alapbeállítás kiszállítási állapotban 300 nap
- Ennek az időtartamnak a lejárta után vált a készülék „pirosra”. Ezen kívül hangjelzés is hallható

FILTER TIME
RESET NO

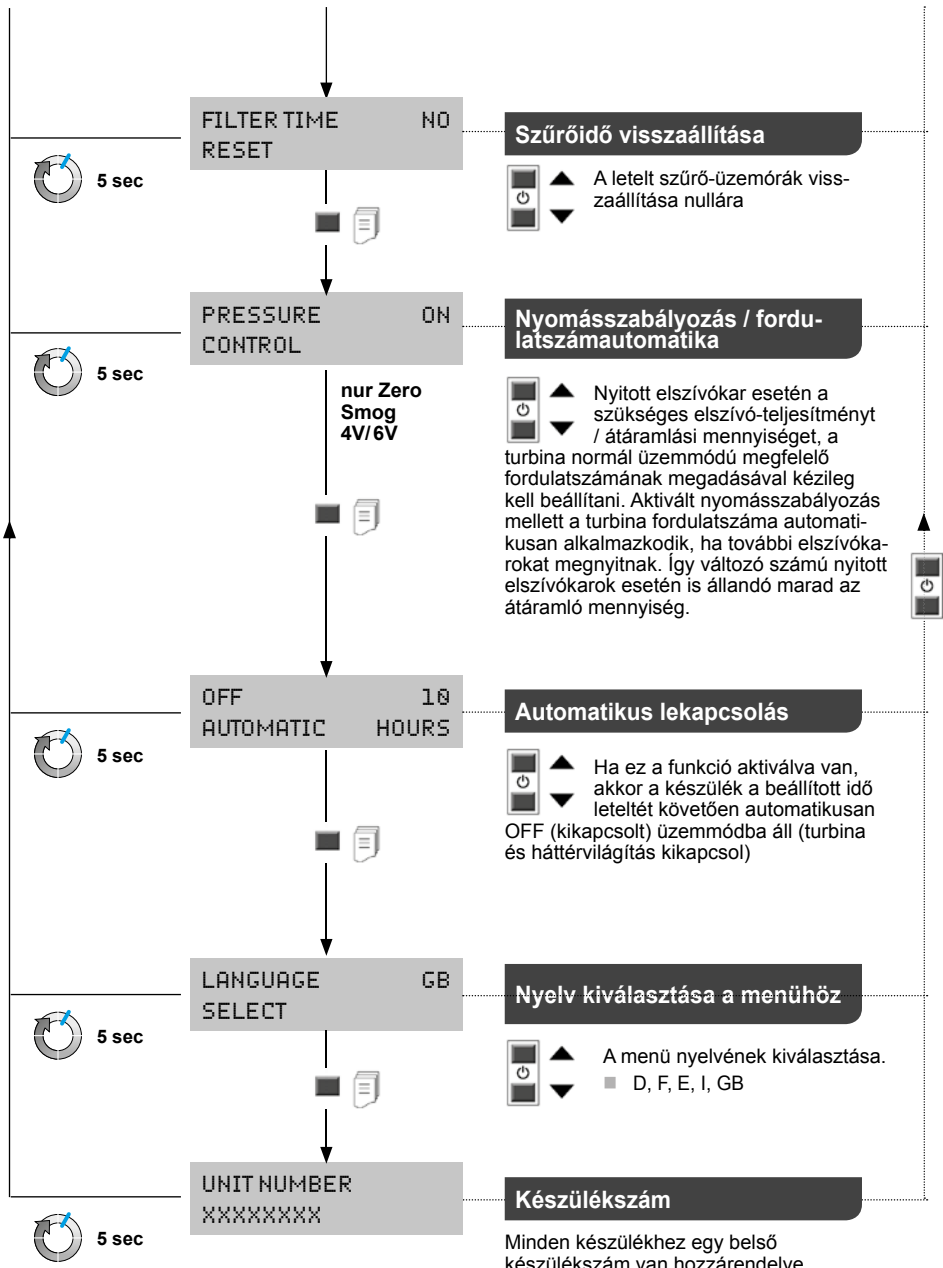

Vigyázat!

Mielőtt bármilyen munkához kezd a gépen, áramtalanítsa (húzza ki a konnektorból)!

Csak eredeti WELLER alkatrészeket használjon.

A szennyezett szűrőket veszélyes hulladékként kell kezelni.

A kicserélt készülékalkatrészeket, szűrőt vagy a használt készüléket az Ön országának előírásai szerint ártalmatlanítsa.

Figyelmeztetés

Különböző folyasztószer, folyasztószer-összetevők valamint a beszívott levegő különböző porai lényegesen csökkenthetik a szűrő élettartamát. Ragasztógőzök elszívása esetén (részecskeszűrő nélküli) gázzűrőt kell használni.

A szűrőrendszer szabályos működéséhez a következőképpen kell cserélni a szűrőt

- legalább évente egyszer
- a kijelzést követően, vagy
- a megengedett átlagos munkahelyi koncentráció túllépésekor, vagy
- a karbantartási terv szerint

A szűrő szennyezettségének mértékét a nyomáskülönbség mérésével állapítja meg a készülék. A szűrő kijelzője a szűrő aktuális állapotát mutatja.



- Piros = szűrő tele
- Sárga = szűrőtelítettség > 80%
- Zöld = szűrőtelítettség < 80%.

Az elhasználdott szűrőt hangjelzés jelzi:

Hangjelzés óránként
36 óra után félóránként
54 óra után 10 percenként
72 óra után megszakítás nélkül.

A részecskeszűrő és a gázzűrő egymáshoz van illesztve, így kompakt szűrőként együtt cserélhetők. A kifogástalan szűrőfunkció biztosításához a kompakt szűrőt évente egyszer ki kell cserélni. A finom-porszűrő (szűrőszövet), a kompakt szűrő előszűrője, és ezért gyakrabban kell cserélni. Elegendő az előszűrőszövetet kicserélni, ha a készülék ismételt üzembe helyezését követően már nem világít a piros LED.

Hibaüzenetek és hibaelhárítás

Jelzés/tünet	Lehetséges ok	Hibaelhárító intézkedések
<ul style="list-style-type: none"> ■ Nincs elszívási teljesítmény 	<ul style="list-style-type: none"> ■ A csőrendszer tömítetlen ■ A szűrő elszennyeződött ■ Turbina-fordulatszám túl alacsony 	<ul style="list-style-type: none"> ■ Tömítse a csőrendszert ■ Szűrő cseréje ■ Növelje a beállított fordulatszámot
<ul style="list-style-type: none"> ■ Nagy elszívási zaj 	<ul style="list-style-type: none"> ■ Túl nagy az elszívókaron átáramló levegő sebessége 	<ul style="list-style-type: none"> ■ Csökkentse a beállított fordulatszámot (kisebb levegőmennyiség)
<ul style="list-style-type: none"> ■ A Zero Smog nem indul el 	<ul style="list-style-type: none"> ■ Termikus kikapcsolás 	<ul style="list-style-type: none"> ■ Hagyja lehűlni a Zero Smog berendezést, kb. 3 óra múlva kapcsolja ismét be
<ul style="list-style-type: none"> ■ A szűrőkijelző nem működik 	<ul style="list-style-type: none"> ■ A szűrőcserét követően nem csatlakoztatták a vákuumtömítőt 	<ul style="list-style-type: none"> ■ A tömlő nincs megfelelően csatlakoztatva a szűrőre
<ul style="list-style-type: none"> ■ Részecskeszűrő túl gyorsan szennyeződik el 	<ul style="list-style-type: none"> ■ Nincs előszűrő a készülékben 	<ul style="list-style-type: none"> ■ Használjon előszűrőt. Használjon F7 szűrőt. Ha nagy a szilárd részecskék aránya, használjon előleválasztót
<ul style="list-style-type: none"> ■ Az USB hordozót nem ismeri fel 	<ul style="list-style-type: none"> ■ Az USB hordozó túl sokáig van bedugva 	<ul style="list-style-type: none"> ■ Az USB hordozót legfeljebb 2 percre hagyja bedugva. Vegye ki az USB hordozót és kapcsolja ki, majd be a készüléket
<ul style="list-style-type: none"> ■ A berendezés visszaállítása 	<ul style="list-style-type: none"> ■ Nem jó USB adathordozó (>100 mA) 	<ul style="list-style-type: none"> ■ Vegye ki az USB hordozót!

Eredeti megfelelőségi nyilatkozat

Forrasztásifüst-elszívó készülék Zero Smog 4V
Zero Smog 6V
Zero Smog 20T

Kijelentjük, hogy a megnevezett termékek teljesítik a következő irányelvek előírásait:
2011/65/EU (RoHS), 2004/108/EG, 2006/42/EG

Alkalmazott harmonizált szabványok:

EN 55 014-1: 2012-05	EN 60 335-1: 2012-10
EN 55 014-2: 2009-06	EN 60 335-2-45: 2012-08
EN 61 000-3-2: 2010-03/2011-06	EN 62233: 2008-11/2009-04
EN 61 000-3-3: 2014-03	EN 50 581: 2013-02

 Besigheim, 2019-01-22



T. Fischer
Műszaki vezető



B. Frühwald
Ügyvezető

A műszaki dokumentáció összeállítására jogosult személy.

Weller Tools GmbH
Carl-Benz-Straße 2, 74354 Besigheim, Germany

Szimbólumok



Figyelem!



Olvassa el a kezelési útmutatót!

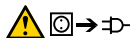

A készüléken való munkavégzés előtt mindig húzza ki a csatlakozó dugót a csatlakozó aljzatból.



Elektrosztatikusan veszélyeztetett alkatrészekhez alkalmas dizájn és munkahely



CE-jelölés



Ártalmatlanítás

Az elektromos kéziszerszámokat ne dobja a háztartási szemétkébe! A használt villamos és elektronikai készülékekről szóló 2012/19/EU irányelv és annak a nemzeti jogba való átültetése szerint az elhasznált elektromos kéziszerszámokat külön kell gyűjteni, és környezetbarát módon újra kell hasznosítani.

A szennyezett szűrőket veszélyes hulladékként kell kezelni.

A kicserélt készülékalkatrészeket, szűrőt vagy a használt készüléket az Ön országának előírásai szerint ártalmatlanítsa.



Pred uvedením do činnosti a pred prácou s prístrojom si preštudujte dôkladne tento návod a priložené bezpečnostné pokyny.

Tento návod uschovajte tak, aby bol prístupný pre všetkých používateľov.

Ďakujeme vám za dôveru, ktorú ste nám preukázali kúpou tohto prístroja.

Pri výrobe boli dodržané najprísnejšie požiadavky na kvalitu, ktoré zaručujú dokonalú funkciu prístroja.

Tento návod obsahuje dôležité informácie, aby ste mohli prístroj bezpečne a odborne uviesť do činnosti a aby ste sami vedeli odstrániť jednoduché poruchy.

Prístroj poskytujte tretím osobám vždy spolu s týmto návodom na použitie.

Prístroj bol vyrobený zodpovedajúc dnešnému stavu techniky a uznávaným bezpečnostno-technickým pravidlám.

Napriek tomu hrozí nebezpečenstvo vzniku poranenia a vecných škôd, ak nebudete dodržiavať bezpečnostné upozornenia uvedené v priloženej bezpečnostnej brožúre, ako aj upozornenia uvedené v tomto návode.

Bezpečnostné pokyny

Prístroj smú používať deti staršie ako 8 rokov a osoby so zníženými psychickými, zmyslovými alebo mentálnymi schopnosťami alebo s nedostatkom skúseností a / alebo vedomostí len vtedy, pokiaľ sú pod dohľadom alebo ak boli poučení o bezpečnom používaní prístroja a ak pochopili nebezpečenstvá z toho vyplývajúce. Deti sa nesmú s prístrojom hrať.

Čistenie a údržbu prístroja nesmú deti vykonávať bez dozoru.



Výstraha! Zásah elektrickým prúdom

Pri pokazenom prístroji môžu byť aktívne vodiče obnažené alebo môže byť ochranný vodič bez funkcie.

- Opravy musí vykonávať vyškolený personál spoločnosti Weller.
- Ak je pripojovacie vedenie elektrického nástroja poškodené, musí sa nahradiť špeciálne pripraveným pripojovacím vedením, ktoré je dostupné prostredníctvom zákazníckeho servisu.



Výstraha! Nebezpečenstvo zranenia

Pri preprave môže spadnúť prístroj alebo diely.

- Prístroj držte len za rukoväti, ktoré sú na to určené.
- Prístroj nikdy nepoužívajte ako prepravný prostriedok.



Výstraha! Nebezpečenstvo udusenía, Nebezpečenstvo otravy

Chybná inštalácia môže viesť k zvýšeným koncentráciám na pracovisku

- po inštalácii zmerajte koncentráciu na pracovisku

Nesprávne naplánovanie cyklov údržby pri plynových médiách môže viesť k zvýšenej koncentrácii na pracovisku

- Stanovte cyklus údržby

Pri čistení potrubia/odsávacieho priestoru je zosilnené zaťaženie okolitého vzduchu škodlivými látkami

- Pri zhoršení sacieho výkonu v dôsledku usadenín v potrubnom systéme znečistené diely vymeňte

Používanie v súlade s určeným účelom použitia

Použité smernice

Odsávacie zariadenie výparov pri spájkovaní WELLER Zero Smog zodpovedá vyhláseniu ES o zhodde v súlade so základnými bezpečnostnými požiadavkami smerníc 2004/108/ES, 2006/95/ES a 2011/65/EU (RoHS).

Výrobca nepreberá záruku za svojvoľne vykonané zmeny na zariadení.

Tento filtračný systém je vhodný na odsávanie a filtráciu častíc a plynov v - závislosti od príslušného filtračného média.



Výstraha! Nebezpečenstvo udusenía, Nebezpečenstvo otravy

Neodborné používanie môže viesť k ťažkostiam s dýchaním, zaduseniu, otrave alebo rakovine

- Častice a plyny, ktoré nezodpovedajú nasadenému filtračnému médiu, sa nesmú odsávať.
- Kvapaliny, ako aj horľavé plyny sa nesmú odsávať
- Prístroj nikdy nepoužívajte bez filtra alebo s plným filtrom.
- Prístroj nikdy nepoužívajte bez krytu ventilátora

Tento prístroj sa smie používať len pri izbovej teplote a vo vnútorných priestoroch.

Zero Smog 4V, Zero Smog 6V: Toto zariadenie bolo koncipované na plošné odsávanie a nie je vhodné na priame odsávanie pri spájkovacej rúčke.

Zero Smog 20T: Zariadenie bolo koncipované na použitie ako priame odsávanie pri spájkovacke a nie je vhodné na plošné odsávanie.

Použitie zodpovedajúce danému účelu zahŕňa aj to, že

- budete dodržiavať tento návod,
- budete rešpektovať všetky súvisiace dokumenty,
- na pracovisku budete dodržiavať národné predpisy o ochrane zdravia a prevencii úrazov.

Skúška účinnosti

Podľa všeobecných zadaní profesijného zväzu sa musí pravidelne, minimálne každý rok, kontrolovať dostatočná funkcia a účinnosť odsávacích zariadení (TRGS 528 BGETF). Na základe skúšky účinnosti môžete kontrolovať riadnu funkciu odsávania dymu po spájkovaní WFE 2S / WFE 4S a Zero Smog 4V / Zero Smog 6V / Zero Smog 20T. Použite dodané CD so softvérom.

Skupiny používateľov

Z dôvodu rôzne vysokých rizík a potenciálov nebezpečenstva môžu niektoré pracovné kroky vykonávať len vyškolení odborníci.

Pracovný krok	Skupiny používateľov
Inštalácia komplexného potrubného systému pri pripojení viacerých odsávacích ramien	Odborný personál s technickým vzdelaním
Výmena elektrických náhradných dielov	Elektrotechnik
Stanovenie intervalov údržby	Odborník v oblasti bezpečnosti
Obsluha Výmena filtra	Laici
Inštalácia komplexného potrubného systému pri pripojení viacerých odsávacích ramien Výmena elektrických náhradných dielov	Učni technických odborov pod vedením a dozorom vyškolených odborníkov

Technické údaje

Odsávanie výparov pri spájkovaní	Zero Smog 4V	Zero Smog 6V	Zero Smog 20T
Rozmery D x Š x V	320 x 320 x 395 mm	450 x 450 x 650 mm	450 x 450 x 695 mm
Hmotnosť	19 kg	40 kg	45 kg
Sieťové napätie	T0053660699: 230 V / 50 Hz T0053660299: 120 V / 60 Hz	T0053666699: 230 V / 50 Hz T0053666299: 120 V / 60 Hz	T0053670699: 230 V / 50 Hz T0053670299: 120 V / 60 Hz
Elektr. výkon	275 VA	460 VA	530 VA
Poistka	T1, 6A	T3, 15A	T3, 15A
Max. vákuum	2.700 Pa	2.800 Pa	10.000 Pa
Max. prečerpávané množstvo	230 m³/h	615 m³/h	100 m³/h
Hladina hlučnosti	48 dB(A)	51 dB(A)	51 dB(A)
Predfilter Stupeň 1	Filter na jemný prach triedy F7		
Kompaktný filter rot/	Časticový filter H13 + Plynový filter (50% Aktívne uhlie + 50 % Chemisorb)		
Rozhranie RS232	Pomocou rozhrania RS232 sa dá zariadenie obsluhovať, resp. diaľkovo ovládať v celom funkčnom rozsahu.		
Rozhranie USB	Prostredníctvom rozhrania USB sa dajú vykonávať aktualizácie firmwaru, realizovať test efektívnosti a funkcia DataLog. Jednotka USB smie byť zasunutá maximálne 2 minúty! Potom sa USB modul automaticky odpojí.		

Záruka

Nároky kupujúceho na odstránenie chýb tovaru sú premlčané jeden rok po jeho dodaní kupujúcemu. Neplatí to pre regresné nároky kupujúceho v zmysle §§ 478, 479 BGB (nemecký občiansky zákonník). Nami poskytovanú záruku poskytujeme iba v prípade, ak sme záruku spoľahlivosti alebo trvanlivosti písomne vystavili a označili pojmom „Záruka“.

Záruka prepadá pri neodbornom používaní a ak boli vykonané zásahy nekvalifikovanými osobami.

Technické zmeny vyhradené!

Informujte sa prosím na internetovej stránke www.weller-tools.com

Navigácia v menu

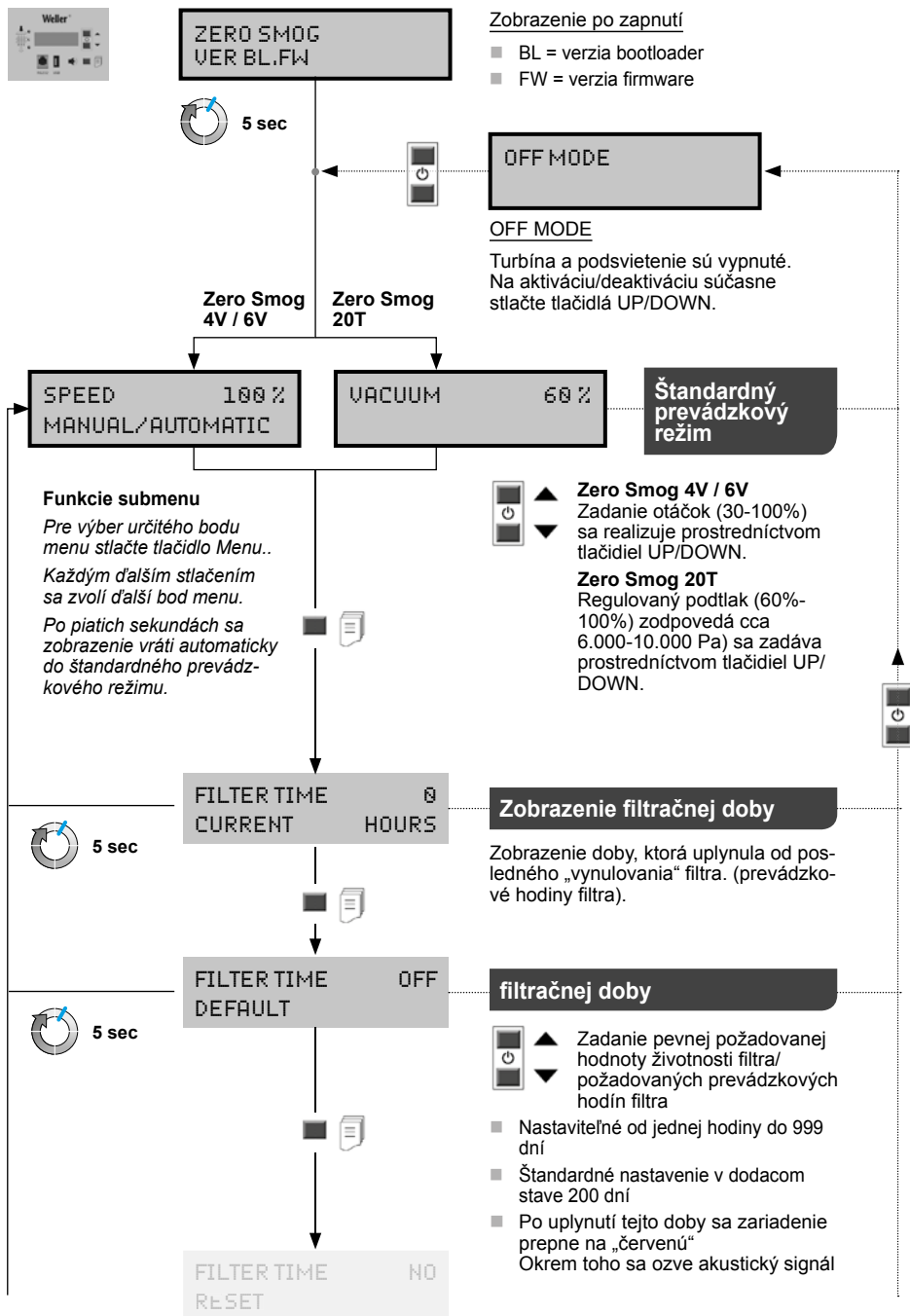

Navigácia v menu

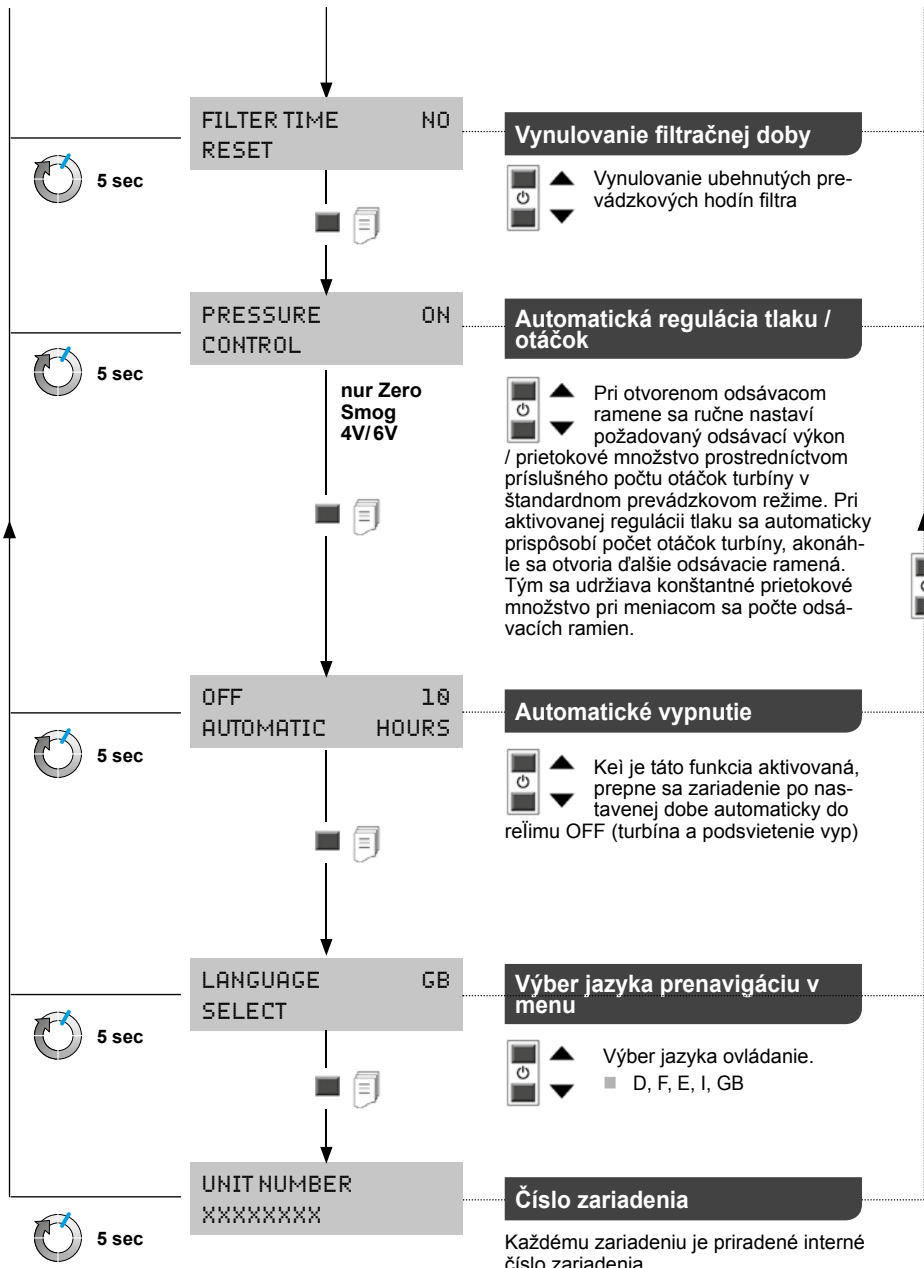

SK

Ošetrovanie a údržba

Výstraha!

Pred každou prácou na stroji vyťahnite zástrčku zo zásuvky.

Používajte len originálne náhradné diely firmy WELLER.

So znečistenými filterami je potrebné zaobchádzať ako so špeciálnym odpadom. Vymenené časti filtra, samotný filter alebo staré zariadenie likvidujte v súlade s predpismi vašej krajiny.

Upozornenie

Rôzne taviace prísady, podiely taviacich prísad ako aj podiely prachu v odsávanom vzduchu môžu značne redukovať životnosť filtra. Pri odsávaní výparov z lepidiel je potrebné použiť plynový filter (bez časticového filtra).

Na zabezpečenie riadnej funkcie filtračného systému sa musí filter vymeniť nasledovne

- minimálne 1-krát za rok
- po indikácii alebo
- pri prekročení dovolenej priemernej koncentrácie na pracovisku, alebo
- podľa plánu údržby

Prostredníctvom merača diferenčného tlaku sa registruje stupeň znečistenia filtra. Zobrazenie filtra indikuje aktuálny stav filtra

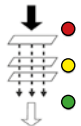

Červená = filter zanesený

Žltá = stav filtra > 80%

Zelená = stav filtra < 80%.

Pri opotrebovanom filteri sa ozve akustický signál:

akustický signál každú hodinu
po 36 hodinách každú polhodinu
po 54 hodinách každých 10 min.
po 72 hodinách nepretržite.

Časticový a plynový filter sú navzájom zladené tak, aby sa vymieňali naraz ako kompaktný filter. Pre zaručenie bezchybnej funkcie filtra sa musí tento kompaktný filter meniť jeden krát ročne. Filter na jemný prach (filtračná rohož) je predfiltračným stupňom kompaktného filtra a musí sa preto vymieňať častejšie. Predfiltračnú rohož stačí vymeniť vtedy, keď sa po opätovnom uvedení zariadenia do prevádzky už nerozsvieti červená LED-dióda.

Chybové hlásenia a odstraňovanie chýb

Hlásenie/symptóm	Možná príčina	Odstránenie
■ Chýbajúci odsávací výkon	■ Potrubný systém netesný	■ Utesnite potrubný systém
	■ Filter znečistený	■ Výmena filtra
	■ Počet otáčok turbíny príliš nízky	■ Zvýšte požadovaný počet otáčok
■ Vysoká hlučnosť pri odsávaní	■ Rýchlosť prúdenia vzduchu cez odsávacie rameno príliš vysoká	■ Znížte požadovaný počet otáčok (menšie množstvo vzduchu)
■ Zero Smog nenabieha	■ Tepelné vypnutie	■ Zero Smog nechajte vychladnúť. Po cca 3 hod. ho opäť zapnite.
■ Zobrazenie filtrácie nefunguje	■ Podtlaková hadica nebola po výmene filtra nasunutá	■ Hadica na filter nie je správne nasunutá
■ Časticový filter príliš rýchlo znečistený	■ nie je použitý žiadny predfilter	■ Vložte predfilter F7 vložte filter. Pri vysokom podiele pevných látok vložte predodlučovač
■ Jednotka USB nie je rozpoznaná	■ Jednotka USB zasunutá príliš dlho	■ Jednotku USB nechajte zasunutú max. 2 minúty. Jednotku USB odpojte a zariadenie vypnite a opäť zapnite
■ Vynulovanie zariadenia	■ nesprávna jednotka USB (>100 mA)	■ Odpojte jednotku USB!

Originálne vyhlásenie o zhode

Odsávač dymu vznikajúceho pri letovaní Zero Smog 4V
Zero Smog 6V
Zero Smog 20T

Vyhlasujeme, že uvedené výrobky spĺňajú ustanovenia nasledujúcich nariadení:
2011/65/EU (RoHS), 2004/108/EG, 2006/42/EG

Platné harmonizované normy:

EN 55 014-1: 2012-05	EN 60 335-1: 2012-10
EN 55 014-2: 2009-06	EN 60 335-2-45: 2012-08
EN 61 000-3-2: 2010-03/2011-06	EN 62233: 2008-11/2009-04
EN 61 000-3-3: 2014-03	EN 50 581: 2013-02

 Besigheim, 2019-01-22



T. Fischer
Technický riaditeľ



B. Frühwald
Riaditeľ spoločnosti

Spĺnomocňuje zostaviť technické podklady.

Weller Tools GmbH
Carl-Benz-Straße 2, 74354 Besigheim, Germany

Symbols



Pozor!



Prečítajte si návod na obsluhu!

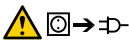

Pred výkonom akýchkoľvek prác na prístroji vždy vytiahnite zástrčku zo zásuvky.



Dizajn a pracovisko v súlade s ESD



Značka CE



Likvidácia

Elektrické náradie nevyhadzujte do komunálneho odpadu! Podľa európskej smernice 2012/19/EU o nakladaní s použitými elektrickými a elektronickými zariadeniami a zodpovedajúcich ustanovení právnych predpisov jednotlivých krajín sa použité elektrické náradie musí zbierať oddelene od ostatného odpadu a podrobiť ekologickej šetrnej recyklácii.

So znečistenými filtermi je potrebné zaobchádzať ako so špeciálnym odpadom.

Vymenené časti filtra, samotný filter alebo staré zariadenie likvidujte v súlade s predpismi vašej krajiny.



Pred zagonom naprave in preden začnete z delom v celoti preberite ta navodila in priložena varnostna navodila.

Navodila shranite tako, da bodo dostopna vsem uporabnikom.

Zahvaljujemo se vam za zaupanje, ki ste nam ga izkazali z nakupom te naprave.

Med izdelavo so bili uporabljeni najzahtevnejši standardi kakovosti, ki zagotavljajo brezhibno delovanje naprave.

V teh navodilih so podane pomembne informacije za varen in pravilen zagon naprave, upravljanje in vzdrževanje ter popravilo manjših motenj na napravi.

Napravo vedno predajte tretjim osebam skupaj z navodili za uporabo.

Naprava je izdelana v skladu z najnovejšimi tehničnimi standardi in priznanimi varnostno-tehničnimi pravili.

Kljub temu obstaja nevarnost poškodb oseb ali predmetov, če ne upoštevate varnostnih navodilih iz priloženega zvezka ter varnostnih opozoril v teh navodilih.

Varnostna navodila

Napravo lahko uporabljajo otroci od 8 leta starosti naprej in osebe z omejenimi fizičnimi, senzoričnimi ali mentalnimi sposobnostmi ali s pomanjkanjem izkušenj in / ali znanj, v kolikor so nadzorovani ali so bili glede varne uporabe naprave poučeni in so razumeli iz tega izhajajoče nevarnosti. Otroci se z napravo ne smejo igrati.

Čiščenje in vzdrževanje se ne sme izvajati s strani nenadzorovanih otrok.



Opozorilo! Električni udar

Pri okvarjeni napravi je možno, da aktivni vodniki prosto ležijo ali pa ozemljitveni vodnik ne deluje.

- Popravila lahko izvaja le osebje, ki ga izšola družba Weller.
- Če se poškoduje priključni kabel električnega orodja, ga je treba zamenjati s posebnim priključnim kablom, ki ga dobite pri servisni službi.



Opozorilo! Nevarnost poškodb

Pri transportu lahko naprava ali njeni deli padejo na tla.

- Zato napravo držite samo za ročaje, ki so predvideni za to.
- Naprave nikoli ne uporabljajte kot transportno sredstvo.



Opozorilo! Nevarnost zadušitve, Nevarnost zastrupitve

napačna namestitvev lahko privede do povišane koncentracije škodljivih snovi na delovnem mestu

- po namestitvi izmerite koncentracijo škodljivih snovi na delovnem mestu

Napačna nastavitvev vzdrževalnih ciklov za plinske naprave lahko privede do povišane koncentracije škodljivih snovi na delovnem mestu

- Določitev vzdrževalnih ciklov

Pri čiščenju cevne sistema/prostora odsesavanja se poveča obremenitev zaradi onesnaženja okoljskega zraka

- V primeru zmanjšanja sesalne moči zaradi oblog v cevovodu je treba zamenjati umazane dele

Uporaba v skladu s predpisi

Upoštewane smernice

Wellerjeva naprava za odsesavanje dima pri spajkanju Zero Smog ustreza ES izjavi o skladnosti v skladu z osnovnimi varnostnimi zahtevami direktiv 2004/108/ES, 2006/95/ES in 2011/65/EU (RoHS).

Za samovoljno opravljene spremembe naprave izdelovalec ne prevzema nobenega jamstva.

Ta filtrirni sistem je primeren za odsesavanje in filtriranje delcev in plinov - odvisno od posameznega filtra.



Opozorilo! Nevarnost zadužitve, Nevarnost zastrupitve

Nestrokovna uporaba lahko privede do težav pri dihanju, zadužitve, zastrupitve ali raka

- Odsesavanje delcev in plinov, ki ne ustrezajo vstavljenemu filtru, ni dovoljeno.
- Odsesavanje tekočin in gorljivih plinov ni dovoljeno
- Naprave nikoli ne uporabljajte brez filtra ali s polnim filtrom.
- Naprave nikoli ne uporabljajte brez pokrova ventilatorja

To napravo je dovoljeno uporabljati samo pri sobni temperaturi in v notranjih prostorih.

Zero Smog 4V, Zero Smog 6V: Naprava je namenjena odsesavanju dima s površine in ni primerna za neposredno odsesavanje dima s spajkalnika.

Zero Smog 20T: Naprava je konstruirana za neposredno odsesavanje na spajkalniku in ni primerna za odsesavanje površin.

Namenska uporaba vključuje tudi, da

- upoštevate za navodila,
- upoštevate vse ostale spremljevalne dokumente,
- da na kraju uporabe upoštevate nacionalne predpise za preprečevanje nesreč.

Preverjanje učinkovitosti

V skladu s splošnimi določili poklicnih združenj je treba sisteme za odsesavanje redno, vsaj enkrat letno preveriti glede njihovega delovanja in učinkovitosti (TRGS 528 BGETF). Na podlagi preverjanja učinkovitosti lahko preverite pravilno delovanje naprav za odsesavanje dima pri spajkanju WFE 2S/WFE 4S in Zero Smog 4V/Zero Smog 6V/Zero Smog 20T. Uporabljajte priloženo zgoščenko s programsko opremo.

Skupine uporabnikov

Zaradi različnih stopenj tveganja in nevarnosti smejo določene delovne korake izvajati samo izšolani strokovnjaki.

Delovni korak	Skupine uporabnikov
Namestitev zapletenih cevnih sistemov pri priključitvi več sesalnih rok	Strokovno osebje s tehnično izobrazbo
Menjava električnih nadomestnih delov	Strokovnjak električar
Določitev vzdrževalnih intervalov	Varnostno osebje
Uporaba Menjava filtra	Laiki
Namestitev zapletenih cevnih sistemov pri priključitvi več sesalnih rok Menjava električnih nadomestnih delov	Usposabljanje oseb za delo na tehničnem področju pod vodstvom in nadzorom izšolanega strokovnega osebja

Tehnični Podatki

Dima pri spajkanju	Zero Smog 4V	Zero Smog 6V	Zero Smog 20T
Mere D x Š x V	320 x 320 x 395 mm	450 x 450 x 650 mm	450 x 450 x 695 mm
Teža pribl.	19 kg	40 kg	45 kg
Omrežna napetost	T0053660699: 230 V / 50 Hz T0053660299: 120 V / 60 Hz	T0053666699: 230 V / 50 Hz T0053666299: 120 V / 60 Hz	T0053670699: 230 V / 50 Hz T0053670299: 120 V / 60 Hz
Moč	275 VA	460 VA	530 VA
Varovalka	T1, 6A	T3, 15A	T3, 15A
Maks. podtlak	2.700 Pa	2.800 Pa	10.000 Pa
Maks. količina črpanja	230 m³/h	615 m³/h	100 m³/h
Raven hrupa	48 dB(A)	51 dB(A)	51 dB(A)
Predfilter 1. stopnja	Filter za fin prah razreda F7		
Kompaktni filter 2., 3. stopnja	Filter za trdne delce H13 + Plinski filter (50% Aktivno oglje + 50 % Chemisorb)		
Vmesnik RS232	Z vmesnikom RS232 je mogoče napravo upravljati oz. nadzorovati na daljavo s polnim obsegom funkcij.		
Vmesnik USB	Prek USB-vmesnika je mogoče posodobiti strojno programsko opremo ter opraviti preizkus učinkovitosti in funkcijo beleženja podatkov. USB-medij je lahko priključen največ 2 minuti! Nato se USBmodul samodejno izključi.		

Garancija

Zahtevki kupca zaradi napak, zastarajo v enem letu od dobave. To ne velja za regresne zahtevke kupca po §§ 478, 479 BGB.

V garanciji, ki smo jo izdali mi, jamčimo le, če smo pisno izdali garancijo za kakovost ali trajnost ob uporabo pojma „Garancija“.

Garancija ne velja v primeru nestrokovne uporabe in kadar v napravo posegajo ne kvalificirane osebe.

Pridružujemo si pravico do tehničnih sprememb!

Podrobnejše informacije najdete na spletni strani www.weller-tools.com

Menijska struktura



ZERO SMOG
VER BL,FW

Prikaz po vklopu

- BL = različica zagonskega nalagalnika
- FW = različica strojne programske opreme

5 sec

OFF MODE

OFF MODE

Turbina in osvetlitev ozadja sta izključeni. Za aktiviranje/deaktiviranje istočasno pritisnite tipki GOR/DOL.

Zero Smog
4V / 6V

Zero Smog
20T

SPEED 100%
MANUAL/AUTOMATIC

VACUUM 60%

Standardni način delovanja

Podmenijske funkcije

Če želite izbrati menijsko točko, pritisnite menijsko tipko..

Z vsakim nadaljnjim pritiskom izberete naslednjo menijsko točko.

Po petih sekundah se prikaz samodejno preklopi nazaj na standardni načina delovanja.



Zero Smog 4V / 6V

Število vrtljajev (30–100 %) lahko vnesete s tipkama GOR/DOL.

Zero Smog 20T

Vnos reguliranega podtlaka (60 %-100 %; ustreza pribl. 6.000-10.000 Pa) lahko vnesete s tipkama UP/DOWN.

FILTER TIME
CURRENT HOURS

Prikaz časa filtra

Prikaz časa po zadnji „ponastavitvi“ ob menjavi filtra. (ure uporabe filtra).

5 sec

FILTER TIME
DEFAULT OFF

Določitev časa filtra

Določitev fiksnega zahtevanega časa za filter/zahtevanega števila ur uporabe filtra

- Vrednost je mogoče nastaviti od ene ure do 999 dni.
- Standardna nastavev pri dobavi je 200 dni
- Po tem času se vključi „rdeči“ indikator. Dodatno se oglasi zvočni signal.

5 sec

FILTER TIME
RESET NO

TS

Menijska struktura

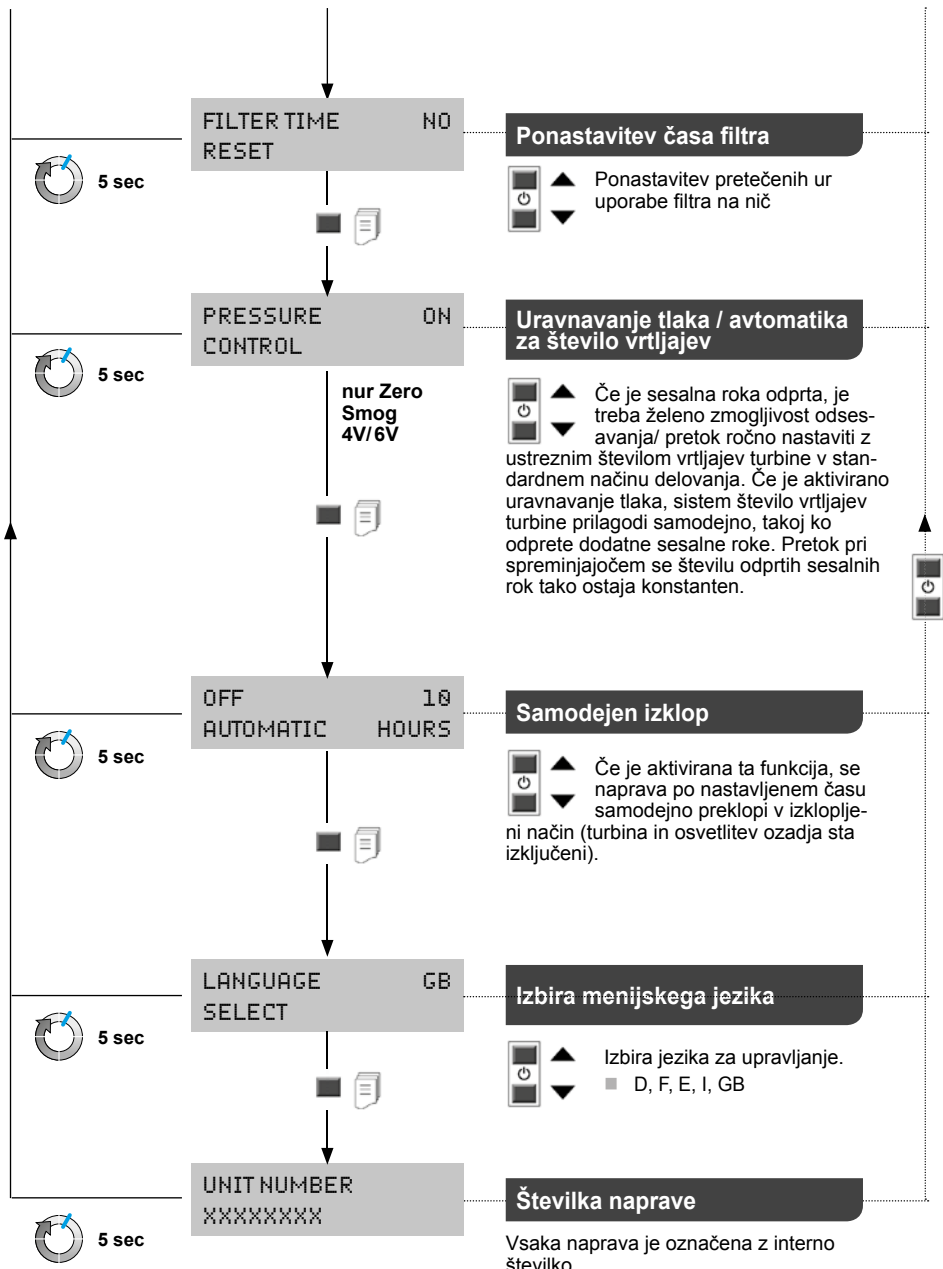

Nega in vzdrževanje

Opozorilo!

Pred vsemi deli na napravi izvlecite vtičač iz vtičnice.

Uporabljajte samo originalne rezervne dele WELLER.

Z umazanimi filtri morate ravnate kot z nevarnimi odpadki.

Zamenjane dele naprave, filtre in stare naprave odstranite v skladu z nacionalnimi predpisi.

Napotek

Različne vrste fluksa, različna sestava fluksa in različni deleži prahu v vsešanem zraku lahko bistveno skrajšajo življenjsko dobo filtra. Pri odsesavanju par lepila uporabite plinski filter (brez filtra za trdne delce).

Za pravilno delovanje filtrirnega sistema morate filter menjati, kot je opisano v nadaljevanju

- najmanj enkrat letno ali
- po prikazu ali
- pri prekoračitvi dovoljene srednje koncentracije škodljivih snovi na delovnem mestu ali
- v skladu z vzdrževalnim načrtom

Naprava z merjenjem diferenčnega tlaka zaznava stopnjo umazanosti filtra. Indikator za filter prikazuje stanje filtra.



● Rdeč = filter je poln

● Ruměn = stanje filtra > 80 %

● Zelen = stanje filtra < 80 %

Ko filter ni več primeren za uporabo, se oglasi zvočni signal:

Zvočni signal vsako uro,
po 36 urah na pol ure,
po 54 urah na 10 minut,
po 72 neprekinjen zvočni signal.

Filter za trdne delce in plinski filter sta prilagojena drug drugemu, tako da ju je mogoče zamenjati kot enoto - kompaktni filter. Za zagotavljanje brezhibnega delovanja filtriranja je treba kompaktni filter zamenjati vsaj enkrat letno. Filter za fin prah (filterski vložek) je predfilterska stopnja kompaktnega filtra in ga je zato treba menjati pogosteje. Zamenjava predfilterskega vložka zadostuje, če se po ponovnem vklopu naprave rdeča svetleča dioda ne prižge več.

Sporočila o napakah in odpravljanje napak

Sporočilo/Simptom	Možen vzrok	Ukrepi za pomoč
■ Slaba moč odsesavanja	■ Netesen cevni sistem	■ Zatesnitev cevnega sistema
	■ Umazan filter	■ Menjava filtra
	■ Prenizko število vrtljajev turbine	■ Povečajte število vrtljajev
■ Hrupno vsesavanje	■ Prevelika hitrost zraka skozi sesalno roko	■ Znižajte število vrtljajev (manjši pretok zraka)
■ Zero Smog se ne zažene	■ Termični izklop	■ Počakajte, da se Zero Smog ohladi. Po pribl. 3 urah napravo ponovno vključite.
■ Indikator za filter ne deluje	■ Podtlačna cev po menjavi filtra ni bila nataktnjena	■ Cev na filtru ni pravilno nameščena
■ Filter za trdne delce se prehitro zamaže	■ Predfilter ni vstavljen	■ Vstavite predfilter, vstavite filter F7. Pri velikem deležu trdih delcev uporabite separator
■ USB-medij ni bil prepoznan	■ USB-medij je predolgo priključen	■ USB-medij naj bo priključen maks. 2 minuti. Odstranite USB-medij ter izključite in ponovno vključite napravo
■ Resetiranje naprave	■ Napačen USB-medij (>100 mA)	■ Odstranite USB-medij!

Originalna Izjava o skladnosti

Naprava za odsesavanje dima Zero Smog 4V
Zero Smog 6V
Zero Smog 20T

Izjavljamo, da imenovani izdelki izpolnjujejo določila naslednjih direktiv:
2011/65/EU (RoHS), 2004/108/EG, 2006/42/EG

Uporabljeni usklajeni standardi:

EN 55 014-1: 2012-05	EN 60 335-1: 2012-10
EN 55 014-2: 2009-06	EN 60 335-2-45: 2012-08
EN 61 000-3-2: 2010-03/2011-06	EN 62233: 2008-11/2009-04
EN 61 000-3-3: 2014-03	EN 50 581: 2013-02

 Besigheim, 2019-01-22



T. Fischer
Tehnični vodja



B. Frühwald
Direktor

Pooblaščen za sestavljanje tehnične dokumentacije.

Weller Tools GmbH
Carl-Benz-Straße 2, 74354 Besigheim, Germany

Simboli



Pozor!



Preberite navodila za uporabo!

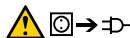

Preden se lotite kakršnihkoli del na napravi, vedno potegnite vtičak iz vtičnice.



Zasnova in delovno mesto ustrežata zahtevam elektrostatičnega praznjenja



Znak CE



Odstranjevanje

Elektricnega orodja ne odstranjujte s hišnimi odpadki! V skladu z Evropsko direktivo 2012/19/EU o odpadni elektricni in elektronski opremi in z njenim izvajanjem v nacionalni zakonodaji je treba električna orodja ob koncu njihove življenjske dobe ločeno zbirati in jih predati v postopek okolju prijaznega recikliranja.

Z umazanimi filtri morate ravnate kot z nevarnimi odpadki.

Zamenjane dele naprave, filtre in stare naprave odstranite v skladu z nacionalnimi predpisi.



Lugege see kasutusjuhend ja juuresolevad ohutusjuhised enne seadme kasutuselevõttu ja sellega töötamist hoolikalt läbi.

Säilitage seda kasutusjuhendit kohas, kus kõik kasutajad sellele ligi pääsevad.

Täname teid selle seadme ostmisega üles näidatud usalduse eest. Tootmisel on järgitud rangeid kvaliteedinõudeid, mis tagavad seadme tõrgeteta töö.

See kasutusjuhend sisaldab tähtsat teavet, kuidas seadet ohutult ja korrektselt kasutusele võtta, kasutada, hooldada ning lihtsamaid rikkeid ise kõrvaldada.

Andke seade kolmandatele isikutele edasi alati koos kasutusjuhendiga. Seade on toodetud vastavalt tänapäeva tehnoloogia tasemele ja vastab kehtivatele ohutuseeskirjadele.

Kui Te ei järgi lisatud ohutusvihikus olevaid juhiseid ning juhendis sisalduvad hoiatusi-märkusi, võib tekkida inimeste ja esemete vigastamise oht.

Ohutusjuhised

Seadet tohivad kasutada alla 8-aastased lapsed või piiratud füüsiliste, sensoorsete või vaimsete võimete, puudulike kogemuste ja / või puudulike teadmistega isikud ainult järelevalve all või juhul, kui neid on seadme kasutamise osas juhendatud ning nad mõistavad sellest tulenevaid ohte. Lapsed ei tohi seadmega mängida.

Puhastust ja hooldust ei tohi lapsed järelevalveta teostada.



Hoiatus! Elektrilöök

Defektse seadme puhul võivad aktiivjuhtmed olla lahtiselt või maandusjuhe mitte töötada.

- Remonditöid peavad tegema Welleri poolt koolitatud inimesed.
- Kui elektritööriista toitejuhe on kahjustatud, tuleb see asendada spetsiaalselt isoleeritud toitejuhtmega, mis on saadaval klienditeenindusettevõttes.



Hoiatus! Vigastusoht

Transportimisel võivad seade või selle osad maha kukkuda.

- Hoidke seadet ainult selleks ettenähtud pidemetest.
- Ärge kunagi kasutage seadet transpordivahendina.



Hoiatus! Lämpumisoht, Mürgitusoht

Väär paigaldus võib põhjustada mürgiste ainete suurenenud kontsentratsiooni töökohal

- Mõõtko paigalduse järel mürgiste ainete kontsentratsiooni töökohal

Gaasiliste vooliste kasutamise korral võib hooldustsüklonite vigane ülesehitus kaasa tuua mürgiste ainete suurenenud kontsentratsiooni töökohal

- Hooldustsükli kindlaksmääramine

Torusüsteemi/tõmbekambri puhastamisel on ümbritsevas õhus suurenenud mürgiste ainete kontsentratsioon

- Tõmbevõimsuse kahjustumise korral torusüsteemi setete tõttu tuleb mustunud osad välja vahetada

Kasutusotstarbele vastav käitamine

Arvestatud direktiivid

Welleri jootesuitsu äratõmbaja Zero Smog on kooskõlas EL vastavusdeklaratsiooniga ning vastab põhilistele direktiivides 2004/108/EL, 2006/95/EL ja 2011/65/EU (RoHS) sätestatud ohutusnõuetele.

Omapooliliste seadme juures tehtud muudatuste eest valmistaja-tehas endale vastutust ei võta.

See filtrisüsteem on ette nähtud osakeste ja gaaside filtreerimiseks – sõltuvalt parajasti kasutatavast filtreerimisvahendist.



Hoiatus! Lämmumisoht, Mürgitusoht

Nõuetele mittevastav kasutus võib kaasa tuua hingamiskahjustused, lämbumise, mürgituse või vähi

- Osakesi ja gaase, mis ei vasta rakendatud filtreerimisvahendile, ei tohi filtreerida.
- Samuti ei tohi filtreerida vedelikke ja põlevaid gaase
- Ärge kunagi kasutage seadet ilma filtrita või täis filtriga.
- Ärge kunagi kasutage seadet ilma ventilaatori katteta

Seda seadet tohib kasutada üksnes toatemperatuuril ja siseruumides.

Zero Smog 4V, Zero Smog 6V: Seade sobib äratõmbamiseks pindadelt ega ole kohane suitsu äratõmbamiseks otse jootekolviilt.

Zero Smog 20T: Seade on konstrueeritud kohtväljatõmbeks jootekolvi juures ega sobi pindväljatõmbeks.

Sihtotstarbelise kasutuse alla kuulub ka:

- Te järgite seda juhendit ja
- kõiki teisi kaasnevaid dokumente,
- peate kinni kõigist riiklikest eeskirjadest õnnetuste ennetamiseks

Efektiivsuse kontroll

Vastavalt kutseliitide üldistele eeskirjadele tuleb imurseadmete korrasolekut ja efektiivsust kontrollida regulaarselt, vähemalt kord aastas (TRGS 528 BGETF). Efektiivsuse kontrolli alusel saate kontrollida jootesuitsu imurite WFE 2S / WFE 4S ja Zero Smog 4V / Zero Smog 6V / Zero Smog 20T korrasolekut. Kasutage tarnekomplektis sisalduvat tarkvara-CDd.

Kasutajarühmad

Varieeruva riskitaseme ja ohupotentsiaali tõttu võivad mõningaid töid teha vaid koolitatud spetsialistid.

Töösamm	Kasutajarühmad
Komplekssete torusüsteemide paigaldamine mitme tõmbelaba ühendamise korral	Tehnilise väljaõppega spetsialistid
Elektriliste varuosade paigaldamine	Elektrikud
Hooldusvälpade määramine	Ohutustehnikud
Käsitsemine Filtri vahetamine	Tavainimesed
Komplekssete torusüsteemide paigaldamine mitme tõmbelaba ühendamise korral Elektriliste varuosade paigaldamine	Tehnilise koolitusega töötajad koolitatud spetsialisti juhendamisel ja järelevalvel

Tehnilised Andmed

Jootegaaside äratõmbesüsteem	Zero Smog 4V	Zero Smog 6V	Zero Smog 20T
Mõõtmed P x L x K	320 x 320 x 395 mm	450 x 450 x 650 mm	450 x 450 x 695 mm
Kaal	19 kg	40 kg	45 kg
Võrgupinge	T0053660699: 230 V / 50 Hz T0053660299: 120 V / 60 Hz	T0053666699: 230 V / 50 Hz T0053666299: 120 V / 60 Hz	T0053670699: 230 V / 50 Hz T0053670299: 120 V / 60 Hz
Elektrivõimsus	275 VA	460 VA	530 VA
Kaitse	T1, 6A	T3, 15A	T3, 15A
Max vaakum	2.700 Pa	2.800 Pa	10.000 Pa
Max väljund	230 m³/h	615 m³/h	100 m³/h
Müratase	48 dB(A)	51 dB(A)	51 dB(A)
Eelfilter Aste 1	Peentolmu filtri klass F7		
Kompaktfiltri Aste 2; 3	Kübemefiltri H13 + Gaasifiltri (50% Aktiivsüsi + 50 % Chemisorb)		
RS232-liides	RS232-liidese kaudu saab seadet täies talitlusmahus käsitseda või kaugjälgimist rakendada.		
USB-liides	USB-liidese kaudu saab värskendada operatsioonisüsteemi, teha töhusustesti ja rakendada andmelogi funktsiooni. USB-meedium võib olla sisse asetatud maksimaalselt kaheks minutiks! Seejärel lülitatakse USB-moodul automaatselt välja.		

Garantii

Ostja pretensioonid puuduste kohta aeguvad ühe aasta jooksul kauba tarnimisest. See ei kehti ostja nõuetele vastavalt §§ 478, 479 BGB.

Meie antud garantii osas vastutame me ainult siis, kui oleme andnud kirjalikus vormis omaduste ja säilivuse garantii ning garantii on antud, kasutades mõistet „Garantii“.

Garantii kaotab kehtivuse mittesihotstarbelise kasutuse korral ja juhul, kui kvalifitseerimata isikud teevad seadme juures muudatusi.

Tootjapoolsed tehnilised muudatused on võimalikud!

Lisainfot leiate veebilehel www.weller-tools.com

Menüü juhtimine



ZERO SMOG
VER BL.FW

Näit pärast sisselülitamist

- BL = alglaadimisversioon
- FW = operatsioonisüsteemi versioon

5 sec

OFF MODE

OFF MODE

Turbiin ja taustavalgustus on välja lülitatud. Aktiveerimiseks ja deaktiviseerimiseks tuleb vajutada korruga UP/DOWN nuppe.

Zero Smog
4V / 6V

Zero Smog
20T

SPEED 100%
MANUAL/AUTOMATIC

VACUUM 60%

Standardne töörežiim

Funktsioonide alammenüü

Menüüpunkti valimiseks tuleb vajutada menüüklahvi..

Iga uus vajutus valib järgmise menüüpunkti.

Viie sekundi pärast hüppab näit automaatselt tagasi standardsele töörežiimile.



Zero Smog 4V / 6V
Pöörlemiskiirus (30-100%) sisestatakse UP/DOWN klahvidega.

Zero Smog 20T
Reguleeritud vaakumi sisestamine (60%-100%) vastab umbes 6000-10 000 Pa) toimub UP/DOWN-klahvide abil.

FILTER TIME
CURRENT HOURS

Filtri tööaja näit

Viimasest „Resetist“ möödunud filtri tööaeg. (Filtri töötunnid).

5 sec

FILTER TIME
DEFAULT OFF

Filtri etteantud tööaeg



Filtri nimipüsivusaja ja filtri nimitöötundide etteandmine

- Seatav 1 tunnist kuni 999 päevani
- Standardseaded kehtivad tarneolekus 200 päeva
- Selle aja möödudes lülitub seade „punasele“ Lisaks kõlab helisignaali

5 sec

FILTER TIME
RESET NO

Menüü juhtimine

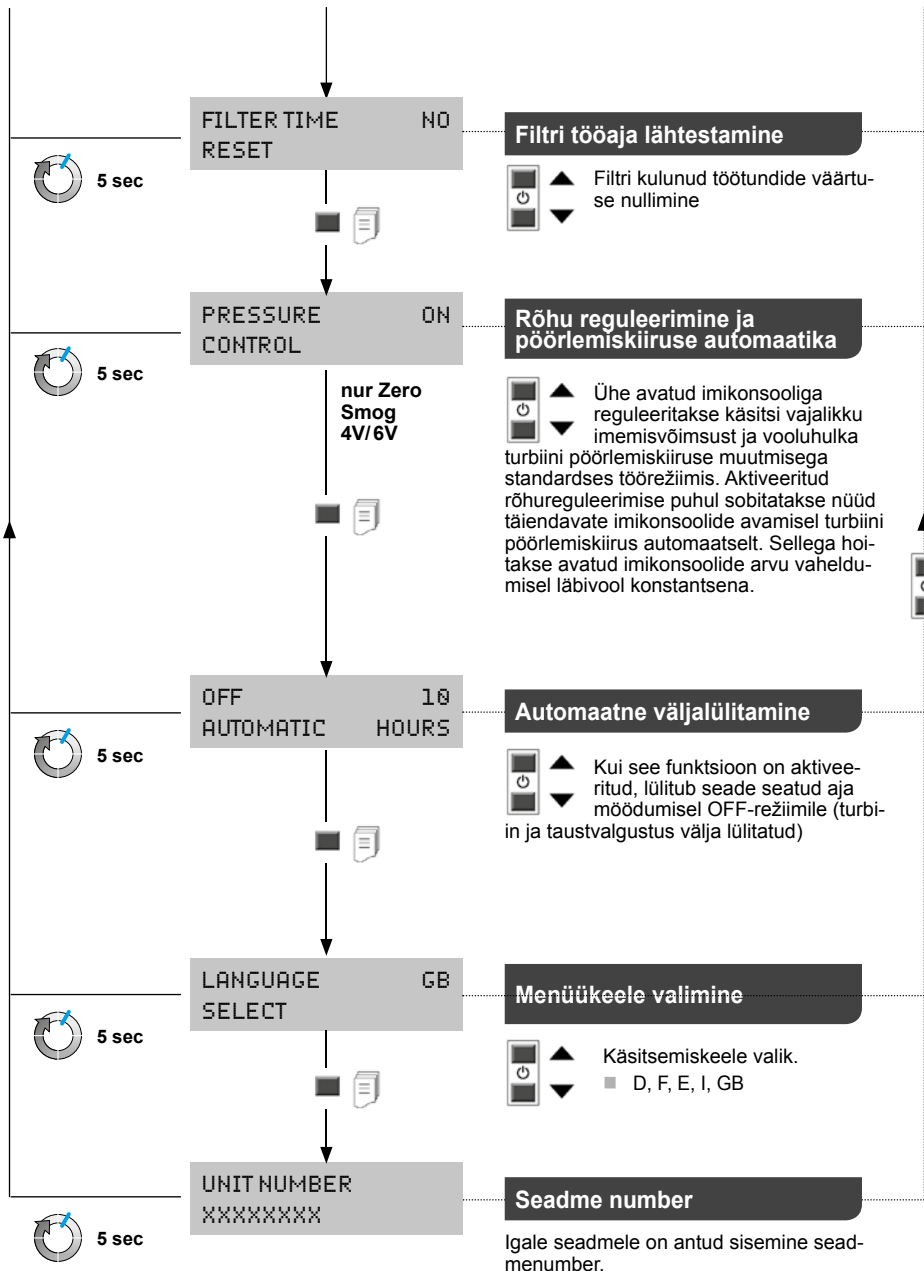

Hooldamine ja teenindamine

Hoiatus!

Enne kõiki töid seadme kallal tõmmake pistik pistikupesast välja.

Kasutage ainult WELLERI originaalvaruosi.

Mustunud filtreid tuleb käidelda eriprügina.

Käidelge vahetatud seadmeosad, filtrid või vanad seadmed jäätmelena vastavalt Teie riigis kehtivatele eeskirjadele.

Juhis

Eri rääbustid, rääbusti osad ja äratõmmatavas õhus sisalduvad tolmuosakesed võivad filtri tööiga tunduvalt vähendada. Liimiaurude imemisel tuleb kasutada gaasifiltrit (ilma kübemefiltrita).

Et filtrisüsteem töötaks nõuetekohaselt, tuleb filtrit vahetada

- vähemalt kord aastas või
- vastavalt näidule või
- lubatud keskmise mürgiste ainete kontsentratsiooni ületamise puhul töökohal või
- vastavalt hooldusplaanile

Filtri mustumisaste määratakse rõhkude vahe mõõtmisega. Filtri näidik näitab filtri hetkeseisundit



- punane = filter on täis
- kollane = filtri täitumisaste > 80%
- roheline = filtri täitumisaste < 80%.

Kasutatud filtri puhul kõlab helisignaali:

iga tunni järel

36 tunni möödudes iga poole tunni järel

54 tunni möödudes iga 10 min järel

72 tunni möödudes pidevalt

Kübemefilter ja gaasifilter on teineteisega koordineeritud, nii et need tuleb vahetada koos kompaktiltrina. Filtri tõrgeteta töö tagamiseks tuleb kompaktilter kord aastas välja vahetada. Peentolmufilter (filtrimatt), on kompaktiltri eelaste ja seda tuleb seetõttu sagedamini vahetada. Eelfiltrimati vahetamisest piisab, kui pärast seadme uuesti kasutuselevõttu punane LED enam ei sütti.

Veateated ja vigade kõrvaldamine

Teade/Sümptom	Võimalik põhjus	Abimeetmed
■ Äratõmme puudub	<ul style="list-style-type: none"> ■ Torusüsteem on ebatihed ■ Filter on mustunud ■ Turbiini pöörlemiskiirus on liiga väike 	<ul style="list-style-type: none"> ■ Tihendage torustik ■ Filtri vahetamine ■ Suurendage soovitatavat pöörlemiskiirust
■ Müra äratõmbel on suur	<ul style="list-style-type: none"> ■ Õhu kiirus äratõmbehaaras on liiga suur 	<ul style="list-style-type: none"> ■ Vähendage soovitatavat pöörlemiskiirust (vähendada õhuhulka)
■ Zero Smog ei käivitu	<ul style="list-style-type: none"> ■ Termiliselt välja lülitunud 	<ul style="list-style-type: none"> ■ Laske Zero Smog maha jahtuda ja lülitage pärast ca 3 tunni möödumist uuesti sisse
■ Filtri indikaator ei tööta	<ul style="list-style-type: none"> ■ Pärast filtri vahetamist ei ole alarõhuvoolikut uuesti kohale ühendatud 	<ul style="list-style-type: none"> ■ Voolik ei ole õigesti filtri külge kinnitatud
■ Kübemefilter määrduv liiga kiiresti	<ul style="list-style-type: none"> ■ Eelfilter pole paigaldatud 	<ul style="list-style-type: none"> ■ Paigaldage eelfilter. Kasutage F7 filtrit. Kui tahkete osakeste sisaldus on liiga suur, siis tuleb kasutada eelsõela
■ USB-meediumi ei tuvastata	<ul style="list-style-type: none"> ■ USB-meedium võib olla sisse asetatud max 2 minutit 	<ul style="list-style-type: none"> ■ Hoidke USB-meediumi sisseasetatult max 2 minutit. Eemaldage USB-meedium ja lülitage seade uuesti sisse
■ Seadme lähtestamine	<ul style="list-style-type: none"> ■ Vale USB meedium (> 100 mA) 	<ul style="list-style-type: none"> ■ Eemaldage USB-meedium!

Originaal-vastavusdeklaratsioon

Jootmissuitsu tõmbeseade Zero Smog 4V
Zero Smog 6V
Zero Smog 20T

Kinnitame, et nimetatud toode vastab järgmiste direktiivide sätetele:
2011/65/EU (RoHS), 2004/108/EG, 2006/42/EG

Kohaldatud ühtlustatud standardid:

EN 55 014-1: 2012-05	EN 60 335-1: 2012-10
EN 55 014-2: 2009-06	EN 60 335-2-45: 2012-08
EN 61 000-3-2: 2010-03/2011-06	EN 62233: 2008-11/2009-04
EN 61 000-3-3: 2014-03	EN 50 581: 2013-02

CE Besigheim, 2019-01-22



T. Fischer
Tehnikadirektor



B. Frühwald
Tegevjuht

Volitatud koostama tehnilisi andmeid.

Weller Tools GmbH
Carl-Benz-Straße 2, 74354 Besigheim, Germany

Sümbol



Tähelepanu!



Lugege kasutusjuhendit!

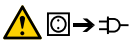

Enne seadmel mis tahes tööde läbiviimist tõmmake pistik alati pistikupesast välja.



ESD-nõuetele vastav disain ja ESD-nõuetele vastav töökoht



CE-märgis



Jäätmekäitus

Ärge käideldge kasutuskõlmatuks muutunud elektrilisi tööriistu koos olmejäätmetega! Vastavalt Euroopa Parlamendi ja nõukogu direktiivile 2012/19/EU elektri- ja elektroonikaseadmete jäätmete kohta ning direktiivi nõuete kohaldamisele liikmesriikides tuleb kasutuskõlmatuks muutunud elektrilised tööriistad koguda eraldi ning keskkonnasäästlikult korduskasutada või ringlusse võtta.

Mustunud filtreid tuleb käidelda eriprügina.

Käideldge vahetatud seadmeosad, filtreid või vanad seadmed jäätmetena vastavalt Teie riigis kehtivatele eeskirjadele.



Pirms lietošanas uzsākšanas un darba ar ierīci pilnībā izlasiet šo pamācību un pievienotos drošības norādījumus.

Uzglabājiet šo lietošanas pamācību tā, lai tā būtu pieejama visiem lietotājiem.

Mēs pateicamies par jums izrādīto uzticēšanos, iegādājoties šo ierīci. Šīs ierīces izgatavošanas laikā tika ievērotas visstingrākās kvalitātes prasības, tādējādi nodrošinot nevainojamu ierīces darbību.

Šajā pamācībā ir ietverta svarīga informācija par to, kā droši un pareizi uzsākt šīs ierīces ekspluatāciju, ar to strādāt, veikt apkopi un novērst vienkāršus darbības traucējumus.

Nododot ierīci tālāk, noteikti pievienojiet arī lietošanas pamācību.

Ierīce tika izgatavota atbilstoši pašreizējam tehnikas attīstības līmenim un atzītājiem drošības tehnikas noteikumiem.

Tomēr, ja neievērosit pievienotajā drošības bukletā, kā arī šajā pamācībā minētās drošības norādes, iespējams personu apdraudējums un materiālie zaudējumi.

Drošības norādes

Iekārtu drīkst lietot bērni, kas sasnieguši 8 gadu vecumu un personas ar ierobežotām fiziskajām, sensorajām un garīgajām spējām, kā arī personas ar nepietiekamu pieredzi un / vai zināšanām, ja tās tiek uzraudzītas vai tās ir instruētas par drošu apiešanos ar iekārtu un ir sapratušas briesmas, kas var rasties nepareizas lietošanas rezultātā. Neatļaut bērniem spēlēties ar iekārtu!

Bērni iekārtas tīrīšanu un apkopi nedrīkst veikt bez uzraudzības.



Brīdinājums! Strāvas trieciens

Ja ierīce ir bojāta, aktīvie vadi var būt atsegti vai arī aizsargvads var nefunkcionēt.

- Remontu uzticiet „Weller” speciālistiem.
- Ja elektroinstrumenta barošanas kabelis ir bojāts, tas jāaizvieto ar speciāli sagatavotu barošanas kabeli, ko var saņemt klientu dienesta organizācijā.



Brīdinājums! Traumu risks

Transportēšanas laikā ierīce var apgāzties vai arī var nokrist detaļas.

- Turiet ierīci vienīgi aiz šim nolūkam paredzētajiem rokturiem.
- Nekad neizmantojiet ierīci kā transportlīdzekli.



Brīdinājums! Nosmakšanas risks, Saindēšanās risks

Nepareiza instalācija var izraisīt paaugstinātu koncentrāciju darbavietās

- pēc instalēšanas izmēriet koncentrāciju darbavietā

Nepareizi iepļānojot apkopes ciklus, gāzveida vielas var izraisīt paaugstinātu koncentrāciju darbavietā

- Apkopes ciklu noteikšana

Tīrot cauruļu sistēmu/nosūkšanas kameru, apkārtējā gaisā ir paaugstināts kaitīgo vielu daudzums

- Ja iesūkšanas jaudu iespaido nosēdumi cauruļvadu sistēmā, nomainiet piesārņotās detaļas

Atbilstoša lietošana

ievērotās direktīvas

„Weller” lodēšanas dūmu atsūkšanas iekārta „Zero Smog” atbilst ES Atbilstības deklarācijas norādēm ar direktīvām 2004/108/EK, 2006/95/EK un 2011/65/EU (RoHS).

Par patvaļīgi veiktām iekārtas izmaiņām ražotājs neuzņemas atbildību.

Šī filtru sistēma ir piemērota daļiņu atsūkšanai un atfiltrēšanai un gāzu filtrēšanai – tas atkarīgs no attiecīgā filtra materiāla.



Brīdinājums! Nosmakšanas risks, Saindēšanās risks

Noteikumiem neatbilstoša izmantošana var izraisīt apgrūtinātu elpošanu, nosmakšanas risku, saindēšanos vai sasilšanu ar vēzi

- Nedrīkst iesūkt daļiņas un gāzes, kas neatbilst izmantotajam filtra materiālam.
- Nedrīkst iesūkt šķidrumus un deggāzes
- Nekad neizmantojiet ierīci bez filtra vai ar aizsērējušu filtru.
- Nekad neizmantojiet ierīci, ja ventilatoram nav uzlikts pārsegs

Ierīci drīkst izmantot vienīgi iekšējās istabas temperatūrā.

Zero Smog 4V, Zero Smog 6V: Ierīce tika konstruēta dūmu atsūkšanai plaknē, un tā nav piemērota tiešai dūmu atsūkšanai pie lodāmuriem.

Zero Smog 20T: Ierīce ir veidota tiešai nosūkšanai pie lodāmura un nav paredzēta vīrsmas nosūkšanai.

Atbilstošas izmantošanas nosacījumi ietver arī šādus nosacījumus:

- lietošanas pamācības ievērošanu;
- visu turpmāk minēto pavaddokumentos iekļauto norāžu ievērošanu;
- negadījumu novēršanu ekspluatācijas vietā atbilstoši valstī pieņemtajām vadlīnijām.

Efektivitātes pārbaude

Saskaņā ar profesionālo savienību vispārējiem norādījumiem atsūkšanas ierīču pienācīga darbība un efektivitāte jāpārbauda regulāri, vismaz reizi gadā (saskaņā ar Vācijas Tehniskajiem noteikumiem par darbu ar bīstamām vielām – TRGS 528 BGETF). Pamatojoties uz efektivitātes pārbaudi, var veikt arī lodēšanas laikā radušos dūmu atsūkšanas ierīču „WFE 2S”, „WFE 4S” un „Zero Smog 4V”, „Zero Smog 6V”, „Zero Smog 20T” funkciju pārbaudi. Izmantojiet komplektācijā pievienoto programmatūras kompaktdisku.

Lietotāju grupas

Tā kā pastāv dažāda līmeņa riski un bīstamības potenciāls, atsevišķus darba etapus drīkst veikt vienīgi apmācīti speciālisti.

Darba etaps	Lietotāju grupas
Kompleksu cauruļvadu sistēmu instalēšana, pievienojot vairākas nosūkšanas caurules	Kvalificēts personāls ar tehnisko izglītību
Elektrisko rezerves daļu nomainīšana	Elektrotehnikas speciālists
Apkopes intervālu noteikšana	Darba drošības speciālists
Lietošana Filtra nomainīšana	Neprofesionāļi
Kompleksu cauruļvadu sistēmu instalēšana, pievienojot vairākas nosūkšanas caurules Elektrisko rezerves daļu nomainīšana	Personas, kas apgūst tehnisko izglītību, apmācīta speciālista vadībā un uzraudzībā

Tehniskie dati

Lodēšanas dūmu atsūkņēšana	Zero Smog 4V	Zero Smog 6V	Zero Smog 20T
Izmēri PI x G x A	320 x 320 x 395 mm	450 x 450 x 650 mm	450 x 450 x 695 mm
Svars	19 kg	40 kg	45 kg
Tīkla spriegums	T0053660699: 230 V / 50 Hz T0053660299: 120 V / 60 Hz	T0053666699: 230 V / 50 Hz T0053666299: 120 V / 60 Hz	T0053670699: 230 V / 50 Hz T0053670299: 120 V / 60 Hz
Elektriskā jauda	275 VA	460 VA	530 VA
Drošinātājs	T1, 6A	T3, 15A	T3, 15A
Maksimālais vakuums	2.700 Pa	2.800 Pa	10.000 Pa
Maksimālais piegādātais daudzums	230 m³/h	615 m³/h	100 m³/h
Trokšņu emisijas līmenis	48 dB(A)	51 dB(A)	51 dB(A)
Priekšfiltrs 1. pakāpe	F7 klases smalkais filtrs		
Kompaktais filtrs 2., 3. pakāpe	Daiļņu filtrs H13 + Gāzes filtrs (50% Aktīvā ogle + 50 % Chemisorb)		
RS232 pieslēgvietā	Izmantojot RS232 pieslēgvietu, iekārtu var attālināti vadīt vai kontrolēt visā tās funkciju diapazonā.		
USB pieslēgvietā	Izmantojot USB pieslēgvietu, var veikt programmatūras jaunināšanu, efektivitātes testu un datu žurnālreģistra funkciju. USB datu nesējs drīkst palikt iesprausts ne ilgāk par 2 minūtēm! Pēc tam USB modulis tiek automātiski izslēgts.		

Garantija

Pircēja prasības kompensēt iekārtas nepilnības ir spēkā gadu pēc iekārtas piegādes. Tas neattiecas uz pircēja pretpasībām atbilstoši Vācijas Civilt kodeksa 478.– 479. § nosacījumiem.

Saskaņā ar sniegto garantiju mēs esam atbildīgi tikai tad, ja lietošanas vai glabāšanas garantija ir norādīta rakstiski un tekstā lietots jēdziens „Garantija”.

Garantija zaudē spēku, ja ierīce tiek izmantota neatbilstoši norādījumiem un nekvalificētas personas veic ierīces izmaiņas.

Paturam tiesības veikt tehniskās izmaiņas!

Informāciju skatiet vietnē www.weller-tools.com

Izvēlnes vadība



ZERO SMOG
VER BL.FW

Rādījums pēc ieslēgšanas

- BL = „Bootloader” versija
- FW = programmatūras versija

5 sec



OFF MODE

OFF MODE

Turbīna un fona apgaismojums ir izslēgti. Aktivizēšanai vai deaktivizēšanai vienlaicīgi nospiediet taustiņus „UP”/„DOWN”.

Zero Smog 4V / 6V

Zero Smog 20T

SPEED 100%
MANUAL/AUTOMATIC

VACUUM 60%

Standarta darbības režīms

Apakšizvēlnes funkcijas

Lai izvēlētos kādu izvēlnes punktu, nospiediet izvēlnes taustiņu..

Ar katru nākamo nospiešanas reizi tiek izvēlēts nākamais izvēlnes punkts.

Pēc piecām sekundēm rādījums automātiski atgriežas standarta darba režīmā.



Zero Smog 4V / 6V

Apgriezienu skaitu (30–100%) var ievadīt ar taustiņiem „UP”/„DOWN”.

Zero Smog 20T

Vajadzīgo zemspiedienu (60–100 %, kas atbilst apm. 6000–10000 Pa) noregulē ar taustiņiem AUGŠUP un LEJUP.

5 sec

FILTER TIME
CURRENT HOURS

Filtra laika rādījums

Rāda filtra laiku, kas pagājis kopš pēdējās „Atiestates” laika (filtra darba stundas).

5 sec

FILTER TIME
DEFAULT OFF

Noteiktais filtra laiks



Noteikts filtra darba laiks/ noteiktās filtra darba stundas

■ lestatāms no vienai stundai līdz 999 dienām

- Standarta iestatījums piegādes brīdī: 200 dienas

- Pēc šī laika paiešanas iekārta pārslēdzas „sarkanā” režīmā Papildus atskan skaņas signāls

FILTER TIME
R&ESET NO

Izvēlnes vadība

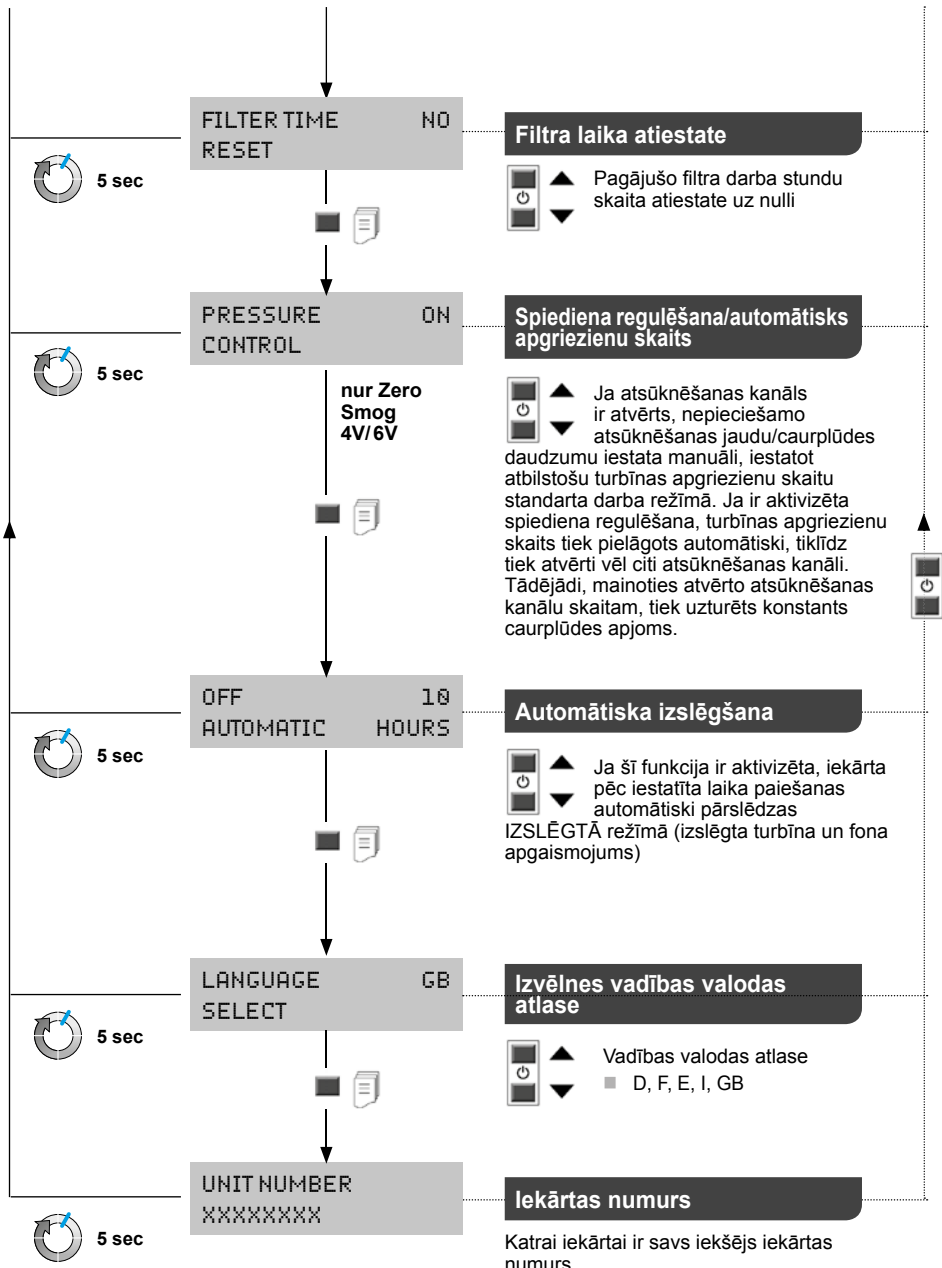

LV

Apkope un kopšana

Brīdinājums!

Pirms jebkāda veida apkopes darbu veikšanas iekārtā izņemiet kontaktdakšu no kontaktligzdas.

Izmantojiet tikai oriģinālās „WELLER” rezerves daļas.

Netīri filtri ir jāutilizē kā īpašie atkritumi.

Nomainītas ierīces daļas, filtras vai nolietotas ierīces utilizējiet saskaņā ar jūsu valstī spēkā esošajiem nosacījumiem.

Norāde

Dažādas plūstamības piedevas, plūstamības līdzekļu sastāvdaļas vai dažāds putekļu daudzums atsūknētajā gaisā var būtiski samazināt filtra darbumu ilgumu. Ja ar ierīci iesūc līmes tvaikus, ir jālieto gāzes filtrs (bez daļiņu filtra).

Lai filtru sistēma funkcionētu nevainojami, filtrs jāmaina:

- vismaz 1 reizi gadā vai
- atbilstoši indikatora rādījumam, vai
- tad, kad darbavietā ir pārsniegta vidējā pieļaujamā koncentrācija, vai
- saskaņā ar apkopes plānu

Ar spiediena starpības mērījuma palīdzību tiek noteikta filtra netīrības pakāpe. Filtra rādījums norāda pašreizējo filtra stāvokli.



- Sarkans = filtrs pilns
- Dzeltens = filtra stāvoklis > 80%
- Zaļš = filtra stāvoklis < 80%

Kad filtrs ir nolietojies, atskan skaņas signāls:

Skaņas signāls katru stundu pēc 36 stundām – ik pēc pusstundas pēc 54 stundām – ik pēc 10 minūtēm pēc 72 stundām – nepārtraukti.

Daļiņu filtrs un gāzes filtrs ir savstarpēji pielāgoti, tāpēc tos var nomainīt kopā kā kompakto filtru. Reizi gadā jānomaina kompaktais filtrs nevainojamas filtra darbības nodrošināšanai. Smalko putekļu filtrs (filtra ieliktnis) ir kompakta filtra priekšfiltra pakāpe, un tas ir jāmaina biežāk. Ja pēc iekārtas ekspluatācijas atsākšanas sarkanā LED vairs neizgaismojas, pietiek nomainīt tikai priekšfiltra ieliktni.

Paziņojumi par traucējumiem un traucējumu novēršana

Paziņojums/pazīme	Iespējamais iemesls	Veicamā darbība
■ Nepietiekama atsūknēšanas jauda	■ Noplūde cauruļu sistēmā	■ Noblīvējiet cauruļvadu sistēmu
	■ Netīrs filtrs	■ Filtra nomaiņa
	■ Nepietiekams turbīnas apgriezienu skaits	■ Palieliniet noteikto apgriezienu skaitu
■ Troksnis atsūknēšanas laikā	■ Pārāk liels gaisa ātrums atsūknēšanas kanālā	■ Samaziniet noteikto apgriezienu skaitu (mazāks gaisa daudzums)
■ „Zero Smog” nesāk darbu	■ Termiska izslēgšanās	■ Ļaujiet „Zero Smog” atdzist. Pēc aptuveni 3 stundām atkal ieslēdziet.
■ Nedarbojas filtra rādījums	■ Pēc filtra nomaiņas netika pievienota zemspiediena šļūtene	■ Šļūtene pie filtra nav pareizi pievienota
■ Daļiņu filtrs pārāk ātri aizsērējis	■ Nav ievietots priekšfiltrs	■ Ievietojiet priekšfiltru; ievietojiet F7 filtru. Ja ir liels cieto daļiņu daudzums, izmantojiet papildu priekšfiltru.
■ USB datu nesējs netiek atpazīts	■ USB datu nesējs iesprausts pārāk ilgu laiku	■ USB datu nesēju drīkst atstāt pievienotu ne ilgāk par 2 minūtēm. Izņemiet USB datu nesēju un izslēdziet un atkal ieslēdziet iekārtu.
■ Iekārtas atiestate	■ nepareizs USB datu nesējs (> 100 mA)	■ Izņemiet USB datu nesēju!

Originālā atbilstības deklarācija

Lodēšanas izgarojumu nosūkšanas ierīce Zero Smog 4V
Zero Smog 6V
Zero Smog 20T

Mēs deklarējam, ka norādītie produkti atbilst tālāk uzskaitīto regulu noteikumiem.
2011/65/EU (RoHS), 2004/108/EG, 2006/42/EG

Piemērotie saskaņotie standarti:

EN 55 014-1: 2012-05	EN 60 335-1: 2012-10
EN 55 014-2: 2009-06	EN 60 335-2-45: 2012-08
EN 61 000-3-2: 2010-03/2011-06	EN 62233: 2008-11/2009-04
EN 61 000-3-3: 2014-03	EN 50 581: 2013-02

 Besigheim, 2019-01-22



T. Fischer
Tehniskais direktors



B. Frühwald
Izpilddirektors

Pilnvarots izstrādāt tehnisko dokumentāciju.

Weller Tools GmbH
Carl-Benz-Straße 2, 74354 Besigheim, Germany

Simboli



Uzmanību!



Izlasiet lietošanas rokasgrāmatu!

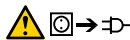

Pirms jebkādam darbībām ar ierīci vienmēr izvelciet spraudni no kontaktligzdas.



ESD atbilstīga konstrukcija un ESD atbilstīga darba vieta.



CE marķējums



Utilizācija

Neizmetiet elektroiekārtas sadzīves atkritumos! Saskaņā ar Eiropas Direktīvu 2012/19/EU par lietotajām elektroiekārtām, elektronikas iekārtām un tās iekļaušanu valsts likumdošanā lietotās elektroiekārtas ir jāsavāc atsevišķi un jānogādā otrreizējai pārstrādei videi draudzīgā veidā.

Neīrī filtru ir jāutilizē kā īpašie atkritumi.

Nomainītas ierīces daļas, filtrus vai nolietotas ierīces utilizējiet saskaņā ar jūsu valstī spēkā esošajiem nosacījumiem.



Prieš pradėdami eksploatuoti ir dirbti su prietaisu, perskaitykite visą instrukciją ir pridėdamus saugos nurodymus.

Instrukciją laikykite visiems naudotojams pasiekiamoje vietoje.

Dėkojame, kad įsigijote šį prietaisą ir parodėte, jog mumis pasitikite. Gaminant buvo laikomasi griežčiausių kokybės reikalavimų, kurie užtikrina neprikaištingą prietaiso veikimą.

Šioje instrukcijoje pateikiama svarbios informacijos, kaip saugiai ir tinkamai pradėti eksploatuoti prietaisą, kaip atlikti valdymo, techninės priežiūros darbus ir patiems pašalinti paprastas triktis.

Kitiems asmenims šį prietaisą perduokite kartu su eksploatavimo instrukcija.

Prietaisas buvo pagamintas, atsižvelgiant į esamą technikos lygį ir pripažintas saugos technikos taisykles.

Vis dėlto gali kilti pavojus žmonėms ir turtui, jei nesilaikysite pridėdamoje brošiūroje esančių saugos nurodymų ir neatsižvelgsite į šioje instrukcijoje pateiktus įspėjimus.

Saugos taisyklės

Prietaisą gali naudoti vyresni nei 8 metų vaikai ir neturintys pakankamai žinių ir (arba) patirties ribotų psichinių, jutiminių ir protinių gebėjimų asmenys, jeigu jie yra prižiūrimi arba jie buvo išmokyti, kaip saugiai naudotis prietaisu, ir suprato galimus pavojus. Vaikams negalima žaisti su prietaisu.

Neprižiūrimi vaikai negali prietaiso valyti arba atlikti jo techninės priežiūros.



Įspėjimas! Srovės smūgis

Jei prietaisas sugedęs, gali būti išsikišę laidai, kuriais teka srovė, arba neveikti apsauginis laidas.

- Remontuoti gali tik „Weller“ išmokyti asmenys.
- Jei pažeistas elektrinio įrankio prijungimo laidas, jį reikia pakeisti specialiai paruoštu prijungimo laidu, kurį galima įsigyti klientų aptarnavimo tarnyboje.



Įspėjimas! Pavojus susižeisti

Transportuojamas prietaisas ar jo dalys gali nukristi.

- Laikykite prietaisą tik už tam skirtų rankenų.
- Niekada prietaiso nenaudokite kaip transportavimo priemonės.



Įspėjimas! Pavojus uždusti, Pavojus apsinuodyti

Netinkamai įrengus darbo vietoje gali būti didesnė didžiausia leistina koncentracija.

- Įrengę patikrinkite koncentraciją darbo vietoje.

Jei naudojant dujas netinkamai paskirstomi techninės priežiūros ciklai, darbo vietoje gali padidėti jų koncentracija.

- Techninės priežiūros ciklo nustatymas

Valant vamzdinių sistemą / siurbimo ertmę aplinkos ore padaugėja kenksmingųjų medžiagų.

- Jei dėl vamzdinių sistemoje susikaupusių nuosėdų sumažėja siurbimo galia, pakeiskite užterštą dalis.

Naudojimas pagal paskirtį

Taikytos direktyvos

„Weller“ litavimo dūmų siurbimo įtaisas „Zero Smog“ atitinka EB atitikties deklaraciją, parengtą pagal direktyvų 2004/108/EB, 2006/95/EB ir 2011/65/EU (RoHS) saugos reikalavimus.

Už savavališkus prietaiso pakeitimus gamintojas neprisiima jokios atsakomybės.

Ši filtravimo sistema yra pritaikyta smulkioms dalelėms ir dujoms siurbti ir filtruoti, tačiau reikia atsižvelgti į filtravimo terpę.



Įspėjimas! Pavojus uždusti, Pavojus apsinuodyti

Netinkamai naudojant gali sutrikti kvėpavimas, kyla pavojus uždusti, apsinuodyti ar susirgti vėžiu.

- Jei naudojama filtravimo terpė nepritaikyta smulkioms dalelėms ir dujoms, jų siurbti negalima.
- Draudžiama siurbti skysčius ir degias dujas.
- Niekada nenaudokite prietaiso be filtro arba kai filtras yra užterštas.
- Niekada nenaudokite prietaiso be ventiliatoriaus gaubto.

Šį prietaisą galima naudoti tik patalpos temperatūroje ir tik viduje.

Zero Smog 4V, Zero Smog 6V: Įtaisas sukonstruotas paviršiams nusiurbti ir jo negalima naudoti kaip tiesiogiai prie lituoklio montuojamo siurbimo įtaiso.

Zero Smog 20T: Įrenginys suprojektuotas siurbti tiesiogiai, jo negalima naudoti paviršiams siurbti.

Naudojimui pagal paskirtį taip pat priskiriama

- šios instrukcijos laikymasis,
- visų kitų papildomų dokumentų laikymasis,
- šalyje galiojančių nelaimingų atsitikimų darbo vietoje prevencijos taisyklių laikymasis.

Efektyvumo patikrinimas

Pagal bendruosius profesinių sąjungų nuostatus siurbimo įtaisų veikimą ir efektyvumą reikia tikrinti reguliariai, ne rečiau kaip kartą per metus (TRGS 528 BGETF). Vadovaudamiesi efektyvumo patikrinimu galite patikrinti, ar tinkamai veikia litavimo dūmų siurbimo įtaisiai „WFE 2S“ / „WFE 4S“ ir „Zero Smog 4V“ / „Zero Smog 6V“ / „Zero Smog 20T“. Naudokite pristatytą programines įrangos CD.

Naudotojų grupės

Tam tikrus darbo etapus gali atlikti tik išmokyti specialistai, nes atliekant darbus rizika ir pavojaus potencialas yra skirtingi.

Darbo etapas	Naudotojų grupės
Sudėtingesnių vamzdinių sistemų įrengimas, montuojant kelias siurbimo rankoves.	Techninį išsilavinimą turintis kvalifikuotas personalas
Elektrinių atsarginių dalių keitimas	Kvalifikuoti elektrikai
Techninės priežiūros intervalų nustatymas	Už saugą atsakingi specialistai
Valdymas Filtrų keitimas	Samdiniai
Sudėtingesnių vamzdinių sistemų įrengimas, montuojant kelias siurbimo rankoves. Elektrinių atsarginių dalių keitimas	Besimokantieji techniniam išsilavinimui gauti, instruktuojami ir prižiūrimi išsilavinimą turinčio specialisto

Techniniai duomenys

Litavimo dūmų siurbimo įtaisas	Zero Smog 4V	Zero Smog 6V	Zero Smog 20T
Matmenys ilgis x plotis x aukštis	320 x 320 x 395 mm	450 x 450 x 650 mm	450 x 450 x 695 mm
Svoris	19 kg	40 kg	45 kg
Tinklo įtampa	T0053660699: 230 V / 50 Hz T0053660299: 120 V / 60 Hz	T0053666699: 230 V / 50 Hz T0053666299: 120 V / 60 Hz	T0053670699: 230 V / 50 Hz T0053670299: 120 V / 60 Hz
Elektr. galia	275 VA	460 VA	530 VA
Saugiklis	T1, 6A	T3, 15A	T3, 15A
Maks. vakuumas	2.700 Pa	2.800 Pa	10.000 Pa
Maks. tiekiamas kiekis	230 m³/h	615 m³/h	100 m³/h
Triukšmo lygis	48 dB(A)	51 dB(A)	51 dB(A)
Pirminis filtras 1 pakopa	Smulkių dulkių filtras, F7 klasė		
Kompaktiškas filtras 2; 3 pakopos	Dalelių filtras H13 + Dujų filtras (50% Aktyvintoji anglis + 50 % Chemisorb)		
RS232 sąsaja	Naudojant RS232 sąsaja galima valdyti visas įtaiso funkcijas ir jas kontroliuoti nuotoliniu būdu.		
USB sąsaja	Per USB sąsają galima atnaujinti mikroprograminę įrangą, atlikti efektyvumo testą ir naudoti registracijos duomenų funkciją. USB laikmena gali būti prijungta ilgiausiai 2 minutes! Po to USB modulis automatiškai išjungiamas.		

Garantija

Kliento pretenzijos dėl trūkumų netenka galios praėjus vieneriems metams nuo prietaiso pristatymo. Tai negalioja pirkėjo atsakomosioms pretenzijoms pagal §§ 478, 479 BGB.

Pagal mūsų suteiktą garantiją mes atsakome tik tuo atveju, jei garantija dėl medžiagų ir eksploatacijos mūsų buvo suteikta raštiškai ir naudojant terminą „garantija“.

Garantija nebus suteikta, jei prietaisas bus naudojamas netinkamai ir remonto darbus atliks nekvalifikuoti asmenys.

Gamintojas pasilieka teisę į techninius pakeitimus!

Informacijos rasite www.weller-tools.com

Menu valdymas



ZERO SMOG
VER BL.FW

Rodmuo įjungus

- BL = paleidyklės versija
- FW = mikroprograminės įrangos versija



OFF MODE

OFF MODE

Turbina ir fono apšvietimas išjungti. Jei norite aktyvinti / išaktyvinti, kartu spauskite mygtukus AUKŠTYN / ŽEMYN.

Zero Smog 4V / 6V

Zero Smog 20T

SPEED 100%
MANUAL/AUTOMATIC

VACUUM 60%

Standartinis darbo režimas

Pomeniu „Funkcijos“

Norėdami parinkti meniu punktą, paspauskite meniu mygtuką..

Kiekvieną kartą paspaudus parenkamas atitinkamai kitas meniu punktas.

Po penkių sekundžių automatiškai perjungiamas standartinio eksploataavimo režimo rodmuo.



Zero Smog 4V / 6V

Sukimosi greitis (30–100 %) įvedamas mygtukais AUKŠTYN / ŽEMYN.

Zero Smog 20T

Rėguliuojamasis žemas slėgis (60–100 %, atitinka maždaug 6 000–10 000 Pa) įvedamas mygtukais UP / DOWN (aukštyn / žemyn).

FILTER TIME 0
CURRENT HOURS

Filtro eksploataavimo laiko rodmuo

Rodomas nuo paskutinio mygtuko „Atkūrimas“ paspaudimo prabėgęs filtro eksploataavimo laikas. (Filtro eksploataavimo valandos).



FILTER TIME OFF
DEFAULT

Filtro eksploataavimo laiko nurodymas



Fiksuoto filtro nustatytojo naudojimo / filtro nustatytųjų eksploataavimo valandų nurodymas

- Nustatoma nuo vienos valandos iki 999 dienų
- Pristatytame įtaise nustatytas standartinis nuostatas – 200 dienų
- Pasibaigus šiam laikui prietaise įsijungia „raudona“ Papildomai pasigirsta garso signalas



FILTER TIME NO
RESET

LT

Menu valdymas

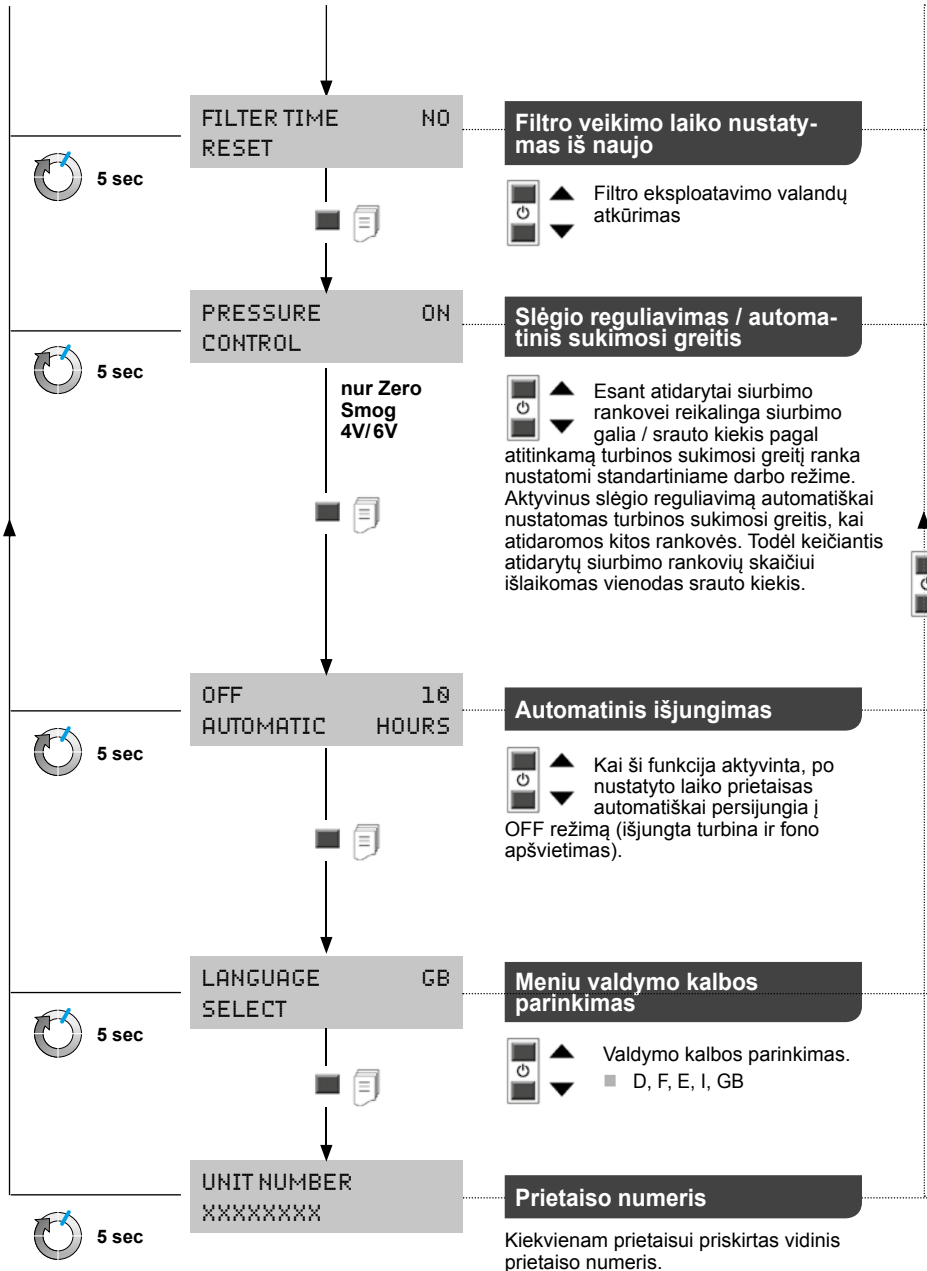

Įprastinė ir techninė priežiūra

Įspėjimas!

Prieš atlikdami bet kokius darbus prietaise ištraukite iš lizdo kištuką.

Naudokite tik originalias WELLER atsargines dalis.

Užterštus filtrus reikia utilizuoti kaip specialias atliekas. Pakeistas prietaiso dalis, filtrus arba prietaisus utilizuokite pagal šalyje galiojančius potvarkius.

Pastaba

Įvairūs tirpikliai, tirpiklių dalys ir skirtingas dulkių kiekis įsiurbtame ore gali ženkliai sutrumpinti filtro tarnavimo trukmę. Siurbiant klijų garus reikia naudoti dujų filtrą (be dalelių filtro).

Kad filtravimo sistema veiktų tinkamai, reikia pakeisti filtrą, kaip nurodyta toliau.

- Mažiausiai 1 kartą per metus arba
- pasirodžius rodmeniui, arba
- tuomet, kai viršijama leistina vidutinė koncentracija darbo vietoje, arba
- pagal techninės priežiūros planą.

Atliekant skirtuminio slėgio matavimą nustatomas filtro užterštumo laipsnis. Filtro indikatorius rodo esamą filtro būklę.



- Raudonas = filtras pilnas
- Geltonas = filtras pripildytas > 80 %
- Žalias = filtras pripildytas < 80 %.

Kai filtro naudojimo laikas baigiasi, pasigirsta garsinis signalas:

Signalas kas valandą
Po 36 valandų kas pusvalandį
Po 54 valandų kas 10 min.
Po 72 valandų nuolat.

Dalelių ir dujų filtrai yra suderinti tarpusavyje, todėl juos kartu galima keisti kaip kompaktiškąjį filtrą. Kad būtų užtikrintas nepriekaištingas filtro veikimas, kompaktinį filtrą reikia keisti kartą per metus. Smulkių dulkių filtras (filtravimo kilimėlis) naudojamas kaip kompaktiškojo filtro pirminis filtras, todėl jį reikia keisti dažniau. Pirminio filtro kilimėlių reikėtų pakeisti, kai pradėdant eksploatuoti nebešviečia raudonas prietaiso LED.

Pranešimai apie gedimus ir jų šalinimas

Pranešimas / požymis	Galima priežastis	Pagalba
■ Sumažėjusi siurbimo galia	■ Vamzdžių sistema nesandari	■ Užsandarinkite vamzdžių sistemą.
	■ Filtras užterštas	■ Filtrų keitimas
	■ Per mažas turbinos sukimosi greitis	■ Padidinkite nustatytąjį sukimosi greitį.
■ Didelis triukšmas siurbiant	■ Per didelis oro greitis, srūvantis per siurbimo rankovę	■ Sumažinkite nustatytąjį sukimosi greitį (mažesnis oro kiekis)
■ „Zero Smog“ neįsijungia	■ Išjungimas dėl šilumos	■ Palaukite, kol „Zero Smog“ atvės. Maždaug po 3 val. vėl įjunkite.
■ Neveikia filtro indikatorius	■ Pakeitus filtrą neprijungta žemo slėgio žarna	■ Netinkamai užmauta žarna ant filtro.
■ Dalelių filtras per greitai užsiteršė	■ Neįstatytas pirminis filtras	■ Įdėkite pirminį filtrą F7, įstatykite filtrą. Jei yra daug kietųjų dalelių, naudokite pirminį skirtuvą.
■ USB laikmena neatpažįstama	■ USB laikmena prijungta per ilgai	■ USB laikmena gali būti prijungta maks. 2 minutes. Išimkite USB laikmeną ir vėl įjunkite prietaisą.
■ Prietaisų duomenų atkūrimas	■ Netinkama USB laikmena (> 100 mA)	■ Išimkite USB laikmeną!

Atitikties deklaracijos originalas

Litavimo dūmų siurbimo prietaisas Zero Smog 4V
Zero Smog 6V
Zero Smog 20T

Mes patvirtiname, kad aprašyti gaminiai atitinka toliau nurodytų direktyvų nuostatas:
2011/65/EU (RoHS), 2004/108/EG, 2006/42/EG

Taikyti darnieji standartai:

EN 55 014-1: 2012-05	EN 60 335-1: 2012-10
EN 55 014-2: 2009-06	EN 60 335-2-45: 2012-08
EN 61 000-3-2: 2010-03/2011-06	EN 62233: 2008-11/2009-04
EN 61 000-3-3: 2014-03	EN 50 581: 2013-02

 Besigheim, 2019-01-22



T. Fischer
Technikos skyriaus vadovas



B. Frühwald
Įmonės vadovas

Asmuo, įgaliotas sudaryti techninę dokumentaciją.

Weller Tools GmbH
Carl-Benz-Straße 2, 74354 Besigheim, Germany

Simboliai



Dėmesio!



Perskaitykite naudojimo instrukciją!

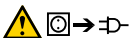

Prieš atliekant bet kokius darbus prie prietaiso, reikia ištraukti kištuką iš kištukinio lizdo.



Elektrostatinei iškrovai pritaikytas dizainas ir elektrostatinei iškrovai pritaikyta darbo vieta



CE ženklas



Utilizavimas

Neišmeskite elektros įrenginių į buitinius šiukšlynus! Pagal ES direktyvą 2012/19/EU dėl naudotų įrenginių, elektros įrenginių ir jų įtraukimo į valstybinius įstatymus naudotus įrenginius būtina surinkti atskirai ir nugabenti antrinių žaliavų perdirbimui aplinkai nekenksmingu būdu.

Užterštus filtrus reikia utilizuoti kaip specialias atliekas.

Pakeistas prietaiso dalis, filtrus arba prietaisus utilizuokite pagal šalyje galiojančius potvarkius.



Преди пускане в действие и започване на работа с уреда прочетете докрай това ръководство и приложените инструкции за безопасна работа.

Съхранявайте това ръководство така, че то да е достъпно за всички потребители.

Ние Ви благодарим за оказаното ни с покупката на този уред доверие. При производството се прилагат най-строги изисквания към качеството, за да се осигури една безупречна функция на уреда.

Това ръководство съдържа важни информации, за да може уреда сигурно и правилно да се пуска в действие, да се борави с него, да се поддържа и за да можете Вие да отстранявате самостоятелно прости неизправности.

Предавайте уреда на трети лица винаги заедно с ръководството за работа.

Този уред е произведен според съвременното състояние на техниката и общопризнатите от гледна точка на техническата безопасност правила.

Въпреки това има опасност за персонални и от материални щети, когато не спазват инструкциите за безопасна работа в приложената тетрадка по безопасност, а също така и предупредителните указания в това ръководство.

Инструкции за безопасна работа

Уредът може да се ползва от лица на повече от 8 години и от лица с намалени физически, сетивни или умствени способности или липса на опит и / или знания, ако те биват контролирани или са инструктирани относно безопасната употреба на уреда и са разбрали произтичащите вследствие на това опасности. Децата не трябва да играят с уреда.

Поцистване и поддържане не трябва да се извършва от деца без наблюдение.



Предупреждение! Електрически удар

При дефектен уред е възможно активни проводници да са оголени или защитният проводник да не работи.

- Ремонтите трябва да се извършват от обучени от Weller лица.
- Ако е повреден съединителния проводник на електрическия инструмент, то той трябва да се смени със специално подготвен съединителен проводник, който може да се получи от сервизната организация.



Предупреждение! Има опасност от нараняване

При транспорт уредът или части от него могат да паднат долу.

- Дръжте уреда само за предвидените за тази цел дръжки.
- Никога не използвайте уреда като средство за транспорт.



Предупреждение! Опасност от задушаване, Опасност от отравяне

Една неправилна инсталация може да стане причина за възникване на повишени концентрации на работното място

- След инсталация измерете концентрациите на работното място

При използване на газ едно неправилно определяне на интервалите за техническо обслужване може да стане причина за повишена концентрация на работното място

- Определяне на интервала за техническо обслужване

При почистване на тръбопроводната система/пространството на отработените газове околният въздух силно се замърсява с вредни вещества

- При влошаване на смукателната способност поради наслоявания в тръбопроводната система сменете замърсените части

Използване по предназначение

Взети под внимание Директиви

Изсмукването на дима при спояване Zero Smog на Weller отговаря на ЕС Декларация за съответствие според основните изисквания за безопасност на Директивите 2004/108/ЕС, 2006/95/ЕС и 2011/65/EU (RoHS).

Производителят не поема отговорност за направени своеволни изменения на уреда.

Тази филтърна система е предвидена за изсмукване и филтриране на частици и газове - в зависимост от съответното филтриращо средство.



Предупреждение! Опасност от задушаване, Опасност от отравяне

При неправилно използване може да се стигне до затруднено дишане, до задушаване, до отравяне или до заболяване от рак

- Не изсмуквайте частици и газове, които не са предвидени за използваното филтриращо средство.
- Не изсмуквайте течности и запалителни газове
- Никога не използвайте уреда без филтър или с напълнен филтър.
- Никога не използвайте уреда без капака на вентилатора

Използвайте този уред само при стайна температура и във вътрешни помещения.

Zero Smog 4V, Zero Smog 6V: Уредът е предвиден за използване за повърхностно изсмукване и не е подходящ за непосредствено изсмукване до поялника.

Zero Smog 20T: Уредът е предвиден за използване за непосредствено изсмукване до поялника и не е подходящ за повърхностни изсмуквания.

Използването по предназначение включва и

- Вие да спазвате това ръководство,
- Спазвайте всички допълнителни съпроводителни документи.
- Вие да спазвате националните правила за техника на безопасност на мястото на работа.

Проверка на ефективността

В съответствие с общите правила на професионалните съюзи за изсмуквателните уредби трябва редовно и най-малко ежегодно да се проверява дали тяхната функция и ефективност са достатъчни (TRGS 528 BGETF). С помощта на проверка на ефективността Вие можете да проверите дали работят правилно уредбите за изсмукване на дима при запояване WFE 2S / WFE 4S и Zero Smog 4V / Zero Smog 6V / Zero Smog 20T. Използвайте доставения софтуерен CD.

Потребителски групи

Поради различни големите рискове и потенциални опасности някои работни операции могат да бъдат извършвани само от квалифициран и обучен персонал.

Работна операция	Потребителски групи
Инсталация на комплексни тръбопроводни системи при присъединяване на няколко изсмукващи рамена	Обучен специализиран технически персонал
Смяна на електрически резервни части	Електротехник
Определяне на интервалите за техническо обслужване	Специалист по безопасност
Работа Смяна на филтъра	Любители
Инсталация на комплексни тръбопроводни системи при присъединяване на няколко изсмукващи рамена	Ученици в процес на техническо производствено обучение под ръководство и надзор на обучен квалифициран специалист
Смяна на електрически резервни части	

Технически данни

Изсмукване на дима при спояване	Zero Smog 4V	Zero Smog 6V	Zero Smog 20T
Размери д x ш x в	320 x 320 x 395 mm	450 x 450 x 650 mm	450 x 450 x 695 mm
тегло	19 kg	40 kg	45 kg
Мрежово напрежение	T0053660699: 230 V / 50 Hz T0053660299: 120 V / 60 Hz	T0053666699: 230 V / 50 Hz T0053666299: 120 V / 60 Hz	T0053670699: 230 V / 50 Hz T0053670299: 120 V / 60 Hz
Електр. мощност	275 VA	460 VA	530 VA
Предпазител	T1, 6A	T3, 15A	T3, 15A
Макс. вакуум	2.700 Pa	2.800 Pa	10.000 Pa
Макс. подавано количество	230 m³/h	615 m³/h	100 m³/h
Ниво на шума	48 dB(A)	51 dB(A)	51 dB(A)
Предфилтър Степен 1	Филтър за фин прах клас F7		
Компактен филтър Степен 2; 3	Прахов филтър H13 + Газов филтър (50% Активен въглен + 50 % Chemisorb)		
RS232-интерфейс	С помощта на RS232-интерфейса уредбата може да бъде управлявана в пълния обем на функциите, респ. да бъде контролирана дистанционно.		
USB-интерфейс	С USB-интерфейса могат да се извършват актуализиране на фирмения софтуер, тест за ефективност и да се изпълни една функция Log на данни. USB-носителят на данни трябва да остава включен максимално 2 минути! След това USB-модулът автоматично се изключва.		

Гаранция

Претенциите към качеството на купувача имат давност една година след датата на доставка при купувача. Това не важи за регресни претенции на купувача по §§ 478, 479 ГК.

Ние носим отговорност по дадената от нас гаранция само, когато гаранцията за свойствата или за срока на годност е дадена от нас в писмен вид и като при това е използвано понятието „гаранция“.

Гаранцията губи сила при неправилно използване и когато неквалифицирани лица са направили манипулации.

Правото за правене на технически изменения остава запазено!

Моля информирайте се на адрес www.weller-tools.com

Навигация в меню

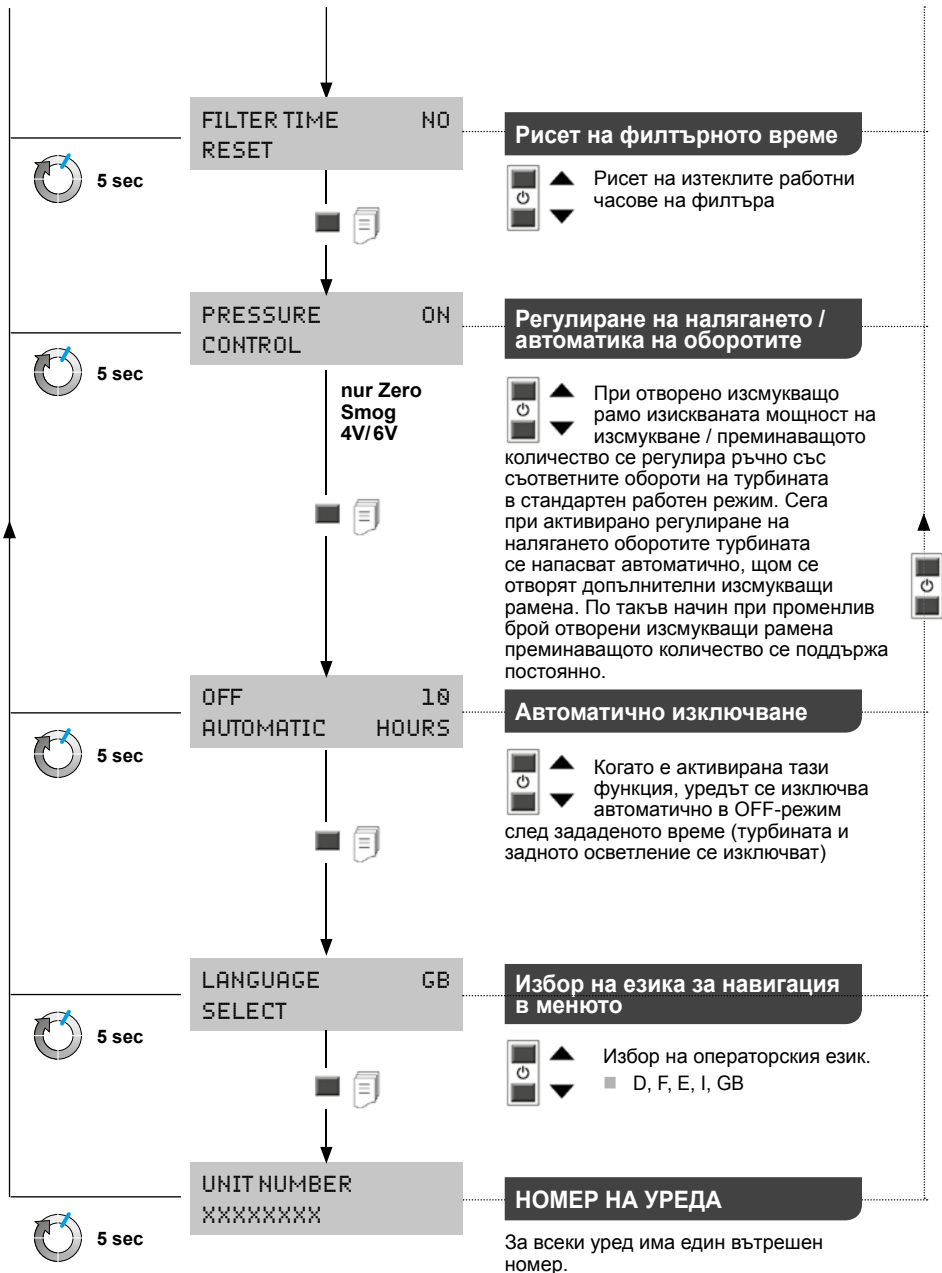

Обслужване и поддръжане

Предупреждение!

Пред започване на работи по уреда извадете щекера от контакта.

Използвайте само оригинални резервни части на WELLER.

Замърсените филтри

трябва да се разглеждат като специални отпадъци. Отстранявайте сменените части на уреди, филтри или стари уреди в съответствие с законодателството на Вашата страна.

Указание

Различни флюсове, части от флюсове, а също така и различни частички прах в изсмуквания въздух могат значително да намалят срока на работа на филтъра. При изсмукването на пари от лепило използвайте газов филтър (без прахов филтър).

За да работи правилно филтърната система филтърът трябва да бъде сменян както следва

- най-малко 1 път в годината или
- след индикацията или
- при превишаване на допустимата средна концентрация на работното място или
- след плана за техническо обслужване

Степента на замърсяване на филтъра се разпознава посредством с измерване на спадането на налягането. Филтърната индикация показва актуалното състояние на филтъра

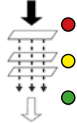

червена = филтър пълен

жълта = състояние на филтъра > 80%

зелена = състояние на филтъра < 80%.

При изразходван филтър прозвучава един акустичен сигнал:

Сигнален звук всеки час
след 36 часа всеки половин час
след 54 часа всеки 10 мин
след 72 часа винаги.

Праховият филтър и газовият филтър са съгласувани помежду си така, че те могат да бъдат сменени заедно като компактен филтър. За да се осигури една безупречна филтрация, компактният филтър трябва да бъде сменен един път в годината. Филтърът за фин прах (филтърна вложка) е предфилтърна степен на компактия филтър и затова се сменя по-често. Смяната на предфилтърната вложка е достатъчна, ако след ново пускане в действие на уреда червената LED вече не свети.

Съобщения за неизправности и отстраняване

Съобщение/симптом	Възможна причина	Мерки за отстраняване
■ Изсмукването няма мощност	■ Тръбопроводната система не е уплътнена	■ Уплътнете тръбопроводната система
	■ Филтър замърсен	■ Смяна на филтъра
	■ Оборотите на турбината са много ниски	■ Увеличете зададените обороти
■ Силни шумове при изсмукване	■ Скоростта на въздуха през изсмукващото рамо е много голяма	■ Намалете зададените обороти (по-малко количество въздух)
■ Zero Smog не работи	■ Термично изключване	■ Оставете Zero Smog да изстине. След прибл. 3Н включете отново.
■ Филтърната индикация не работи	■ След смяна на филтъра не е присъединен маркуча за подналягане	■ Маркучът на филтъра не е присъединен правилно
■ Прахов филтър прекалено бързо замърсен	■ Няма сложен предфилтър	■ Сложете предфилтъра F7 и поставете филтъра. При голяма част твърди частици сложете предварителния сепаратор
■ USB-носителят на данни не се разпознава	■ USB-носителят на данни е останал включен прекалено дълго	■ Оставете USB носителя на данни включен макс. 2 минути. Махнете USB-носителя на данни и изключете и включете уреда
■ Рисет на уредите	■ Неправилен USB-носител на данни (>100 mA)	■ Махнете USB-носителя на данни!

Оригинална Декларация за съответствие

Уред за изсмукване на пушека при спояване Zero Smog 4V
Zero Smog 6V
Zero Smog 20T

Ние декларираме, че назованите продукти изпълняват изискванията на следните Директиви:
2011/65/EU (RoHS), 2004/108/EG, 2006/42/EG

Приложени хармонизирани норми:

EN 55 014-1: 2012-05	EN 60 335-1: 2012-10
EN 55 014-2: 2009-06	EN 60 335-2-45: 2012-08
EN 61 000-3-2: 2010-03/2011-06	EN 62233: 2008-11/2009-04
EN 61 000-3-3: 2014-03	EN 50 581: 2013-02

 Besigheim, 2019-01-22



T. Fischer
Технически ръководител



B. Frühwald
Управител

Упълномощен за съставяне на техническата документация.

Weller Tools GmbH
Carl-Benz-Straße 2, 74354 Besigheim, Germany

Символи



Внимание!



Прочетете ръководство за експлоатация!

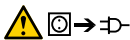

Пред извършване на каквито и да било работи по уреда винаги изваждайте щекера от контакта.



Дизайнът и оформлението на работното място отговаря на ESD



CE-знаци



Отстраняване като отпадък

Не изхвърляйте електрически инструменти в домакинските отпадъци! В съответствие с европейската Директива 2012/19/EU за стари електрически и електронни уреди и нейното внедряване в националното право изхабените електрически инструменти трябва да се събират отделно и да се предават за екологично рециклиране.

Замърсените филтри трябва да се разглеждат като специални отпадъци.

Отстранявайте сменените части на уреди, филтри или стари уреди в съответствие с законодателството на Вашата страна.



Consultați complet acest manual și indicațiile de securitate atașate înainte de punerea în funcțiune și înainte de a lucra cu aparatul.

Păstrați acest manual astfel încât să fie accesibil pentru toți utilizatorii.

Vă mulțumim pentru încrederea arătată la achiziționarea acestui aparat. La fabricare au fost respectate cele mai stricte exigențe de calitate, care asigură o funcționare impecabilă a aparatului.

Acest manual conține informații importante privind punerea în funcțiune sigură și corectă a aparatului, operarea cu acesta, întreținerea curentă și remedierea prin mijloace proprii a defecțiunilor simple.

Predați întotdeauna aparatul către terți împreună cu manualul de utilizare.

Aparatul a fost produs corespunzător standardelor tehnice de actualitate și regulilor tehnice de securitate consacrate.

Cu toate acestea, există pericolul de vătămări de persoane și prejudicii materiale, în cazul în care nu respectați indicațiile de securitate din caietul de siguranță atașat, precum și indicațiile de avertizare din acest manual.

Indicații de securitate

Aparatul poate fi folosit de copii începând cu vârste de 8 ani și de persoane cu dizabilități fizice, senzoriale sau mentale sau fără experiență și / sau cunoștințe, dacă acestea sunt supravegheate sau au fost instruite asupra folosirii în siguranță a aparatului și pericolelor care pot rezulta. Copiii nu au voie să se joace cu aparatul.

Curățarea și întreținerea curentă efectuată de utilizator nu sunt permise copiilor fără supraveghere.



Avertizare! Electrocutare

În cazul în care aparatul este defect, e posibil să existe cabluri active libere sau cablul de protecție nu este funcțional.

- Reparațiile trebuie executate de către persoane instruite de firma Weller.
- În cazul în care cablul de conectare al sculei electrice este deteriorat, acesta trebuie înlocuit cu un cablu de protecție special realizat, disponibil în centrele de service pentru clienți.



Avertizare! Pericol de rănire

În timpul transportului, aparatul sau părți din acesta pot să cadă.

- Țineți aparatul numai de mânerul prevăzut în acest scop.
- Nu folosiți niciodată aparatul ca mijloc de transport.



Avertizare! Pericol de asfixiere, Pericol de intoxicație

O instalare greșită poate duce la concentrații crescute la locul de muncă

- după instalare, măsurați concentrația de la locul de muncă

O interpretare greșită a ciclurilor de întreținere la substanțele gazoase poate duce la concentrații crescute la locul de muncă

- Stabilirea ciclului de întreținere

La curățarea sistemului de conducte/zonă de aspirare, nivelul de poluare crește în aerul înconjurător

- În cazul prejudicierii puterii de aspirare din cauza depunerilor din sistemul de conducte, înlocuiți piesele murdare

Utilizarea conformă cu destinația

Directive avute în vedere

Sistemul Weller de aspirare a fumului rezultat din operația de lipire Zero Smog corespunde declarației de conformitate CE, conform cerințelor fundamentale de securitate din directivele 2004/108/CE, 2006/95/CE și 2011/65/EU (RoHS).

Producătorul nu preia niciun fel de răspundere pentru modificări neautorizate ale aparatului.

Acest sistem de filtre este destinat aspirării și filtrării particulelor și gazelor - în funcție de substanța de filtrare respectivă.



Avertisment! Pericol de asfixiere, Pericol de intoxicație

Utilizarea necorespunzătoare poate duce la probleme respiratorii, asfixiere sau cancer

- Particulele și gazele care nu corespund cu substanța de filtrare folosită nu trebuie aspirate.
- Lichidele, precum și gazele inflamabile, nu trebuie aspirate
- Nu folosiți niciodată aparatul fără filtru sau cu filtrul plin.
- Nu folosiți niciodată aparatul fără capacul ventilatorului

Folosirea acestui aparat se va face numai la temperatura camerei, în spații interioare.

Zero Smog 4V, Zero Smog 6V: Aparatul a fost conceput pentru utilizare ca sistem de aspirare pe suprafețe și nu este adecvat pentru aspirare directă pe letcon.

Zero Smog 20T: Aparatul a fost conceput pentru utilizare ca sistem de aspirare directă la letcon și nu este adecvat pentru aspirări pe suprafață.

Utilizarea conformă cu destinația include și

- respectarea acestui manual,
- respectarea tuturor documentelor care însoțesc aparatul,
- respectarea tuturor prevederilor naționale de prevenire a accidentelor, aplicabile la locul de exploatare.

Verificarea eficacității

Corespunzător specificațiilor generale ale Asociațiilor profesionale, instalațiile de aspirare trebuie verificate regulat, cel puțin o dată pe an, cu privire la o funcționare suficientă și la eficacitate (TRGS 528 BGETF). Pe baza testului de eficacitate, puteți verifica funcționarea regulamentară a instalațiilor de aspirare a fumului de la operația de lipire WFE 2S / WFE 4S și Zero Smog 4V / Zero Smog 6V / Zero Smog 20T. Folosiți CD-ul cu software livrat împreună cu aparatul.

Grupe de utilizatori

Din cauza diverselor potențiale ridicate de riscuri și de pericole, numai personalul calificat instruit special trebuie să execute anumite etape de lucru.

Etapă de lucru	Grupe de utilizatori
Instalarea sistemelor de conducte complexe în cazul racordării mai multor brațe de aspirare	Personal calificat cu formare tehnică
Înlocuirea pieselor de schimb electrice	Electrician calificat
Stabilirea intervalelor de întreținere	Expert în siguranță
Operare Schimbarea filtrului	Nespecialiști
Instalarea sistemelor de conducte complexe în cazul racordării mai multor brațe de aspirare Înlocuirea pieselor de schimb electrice	Ucenici de profil tehnic sub instruirea și supravegherea unui muncitor calificat și format

Date tehnice

Aspirarea fumului rezultat din operația de lipire	Zero Smog 4V	Zero Smog 6V	Zero Smog 20T
Dimensiuni L x l x h	320 x 320 x 395 mm	450 x 450 x 650 mm	450 x 450 x 695 mm
Greutate	19 kg	40 kg	45 kg
Tensiunea de rețea	T0053660699: 230 V / 50 Hz T0053660299: 120 V / 60 Hz	T0053666699: 230 V / 50 Hz T0053666299: 120 V / 60 Hz	T0053670699: 230 V / 50 Hz T0053670299: 120 V / 60 Hz
Puterea electrică	275 VA	460 VA	530 VA
Siguranță	T1, 6A	T3, 15A	T3, 15A
Vid max.	2.700 Pa	2.800 Pa	10.000 Pa
Debit max.	230 m³/h	615 m³/h	100 m³/h
Nivel de zgomot	48 dB(A)	51 dB(A)	51 dB(A)
Prefiltru Treapta 1	Filtru pentru praf fin clasa F7		
Filtru compact Treapta 2; 3	Filtru de particule H13 + Filtru de gaz (50% Cărbune activ + 50 % Chemisorb)		
Interfață RS232	Cu ajutorul interfeței RS232, instalația poate fi operată, respectiv monitorizată de la distanță cu întregul pachet de funcții.		
Interfață USB	Prin interfața USB se pot executa actualizări de firmware, un test de eficiență și o funcție Log de date. Dispozitivul USB poate sta introdus maxim 2 minute! Apoi modulul USB este deconectat automat.		

Garanția pentru produs

Drepturile de remediere a deficiențelor își pierd valabilitatea pentru cumpărător într-un an de la data livrării. Acest lucru nu se aplică în cazul drepturilor cumpărătorului la o cale de atac conform paragrafelor 478, 479 din Codul Civil (Germania).

În cadrul unei garanții pentru produs oferite de noi, ne asumăm răspunderea numai dacă garanția pentru structură sau pentru durata de valabilitate a fost emisă de noi în scris și utilizându-se noțiunea „Garanție”.

Garanția pentru produs își pierde valabilitatea în caz de folosire improprie și dacă s-au întrepris intervenții de către persoane necalificate.

Ne rezervăm dreptul asupra modificărilor tehnice!

Vă rugăm să vă informați la www.weller-tools.com

Ghidarea în meniu



ZERO SMOG
VER BL.FW

Afișaj după conectare

- BL = Versiune Bootloader
- FW = Versiune firmware

5 sec



OFF MODE

OFF MODE

Turbina și iluminarea de fundal sunt deconectate. Pentru activare/dezactivare acționați concomitent tastele UP/ DOWN.

Zero Smog
4V / 6V

Zero Smog
20T

SPEED 100%
MANUAL/AUTOMATIC

VACUUM 60%

Regim standard

Submeniul de funcții

Pentru selectarea unui punct de meniu, acționați tasta Meniu..

Fiecare acționare ulterioară selectează punctul de meniu următor respectiv.

După cinci secunde, afișajul revine automat în modul standard.



Zero Smog 4V / 6V

Introducerea turatăției (30-100%) se realizează cu tastele UP/DOWN.

Zero Smog 20T

Introducerea subpresiunii regulate (60%-100%) corespunde cca. 6.000-10.000 Pa) se realizează prin intermediul tastelor UP/DOWN.

FILTER TIME
CURRENT HOURS

Afișare timp filtru

Afișare a timpului de filtrare scurs de la ultimul „Reset”. (filtru ore de funcționare).

5 sec

FILTER TIME
DEFAULT OFF

Prestabilire timp filtrul



Prestabilirea unui valori fixe pentru durabilitatea nominală a filtrului/ore de funcționare nominale filtru

- Reglabil de la o oră până la 999 zile
- Setare standard în starea de livrare 200 zile
- După acest interval de timp, aparatul trece pe „roșu”
Suplimentar, se emite un semnal sonor

5 sec

FILTER TIME
RESET NO

Ghidarea în meniu

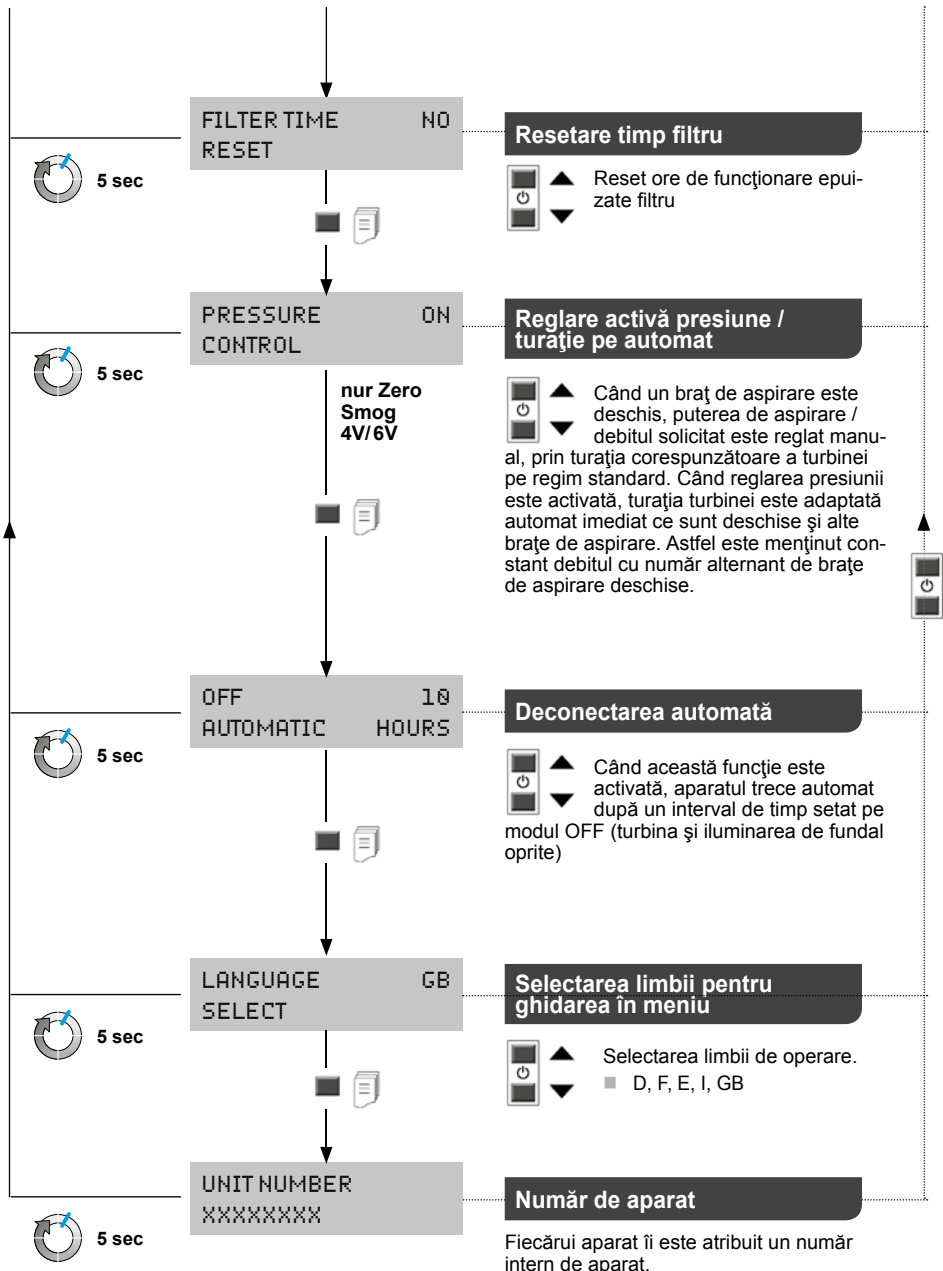

Avertizare!

Înainte de a lucra la aparat, scoateți fișa din priză. Utilizați numai piese de schimb WELLER.

Filtrele murdărite trebuie să fie tratate ca deșeuri speciale.

Eliminați ca deșeu piesele schimbate de aparate, filtrele sau aparatele vechi conform prescripțiilor din țara dumneavoastră.

Indicație

Diversi fonanți, componente de fonanți, precum și diferite componente de praf în aerul aspirat pot reduce esențial durata de serviciu a filtrului. La aspirarea vaporilor adezivi, se va folosi un filtru de gaz (fără filtru de particule).

Pentru o funcționare corespunzătoare a sistemului de filtrare, filtrul trebuie înlocuit după cum urmează

- cel puțin 1 dată pe an sau
- conform afișajului sau
- la depășirea concentrației medii permise la locul de muncă sau
- conform planului de întreținere

Prin intermediul unei măsurări a diferenței de presiune, se detectează gradul de murdărire a filtrului. Indicatorul filtrului indică starea actuală a filtrului



- Roșu = Filtru plin
- Galben = Starea filtrului > 80%
- Verde = Starea filtrului < 80%.

Când filtrul este consumat, se emite un semnal sonor:

Semnal sonor la fiecare oră
După 36 ore la fiecare jumătate de oră
După 54 ore la fiecare 10 min
După 72 ore permanent.

Filtrul de particule și filtrul de gaz se potrivesc unul cu celălalt, astfel încât pot fi schimbate împreună ca filtru compact. Pentru a se asigura o funcție de filtrare impecabilă, filtrul compact trebuie înlocuit o dată pe an. Filtrul de praf fin (stratul de filtrare) este treapta preliminară de filtrare a filtrului compact și, de aceea, se va schimba mai frecvent. Schimbăți stratul preliminar de filtrare este suficientă dacă, după repunerea în funcțiune a aparatului, LED-ul roșu nu se mai aprinde.

Mesaje de defecțiune și remedierea defecțiunilor

Mesaj/simptom	Cauză posibilă	Măsuri de soluționare
■ Putere de aspirare nulă	■ Sistemul de țevi neetanș	■ Etanșați sistemul de țevi
	■ Filtru murdărit	■ Schimbarea filtrului
	■ Turația turbinei prea scăzută	■ Majorați turația nominală
■ Zgomote mari la aspirare	■ Viteza aerului prin brațul de aspirare prea mare	■ Reduceți turația nominală (debitul aerului mai mic)
■ Zero Smog nu pornește	■ Deconectare termică	■ Lăsați Zero Smog să se răcească. După aprox. 3 h conectați din nou.
■ Indicatorul filtrului nu funcționează	■ Furtunul de vid nu a fost introdus după schimbarea filtrului	■ Furtunul de la filtru nu este introdus corect
■ Filtru de particule murdărit prea repede	■ Niciun prefiltru introdus	■ Introduceți prefiltrul F7 introduceți filtrul. În cazul unui conținut ridicat de substanțe solide, utilizați un separator preliminar
■ Dispozitivul USB nu este recunoscut	■ Dispozitivul USB introdus un timp prea lung	■ Lăsați introdus dispozitivul USB max. 2 minute. Înlăturați dispozitivul USB, deconectați și reconectați aparatul
		■ Înlăturați dispozitivul USB!
■ Reset aparat	■ Dispozitiv USB greșit (>100 mA)	

Declarație de conformitate originală

Sistem de aspirare a fumului rezultat din lipire Zero Smog 4V
Zero Smog 6V
Zero Smog 20T

Declarăm că produsele nominalizate îndeplinesc prevederile următoarelor directive:
2011/65/EU (RoHS), 2004/108/EG, 2006/42/EG

Normele armonizate aplicate:

EN 55 014-1: 2012-05	EN 60 335-1: 2012-10
EN 55 014-2: 2009-06	EN 60 335-2-45: 2012-08
EN 61 000-3-2: 2010-03/2011-06	EN 62233: 2008-11/2009-04
EN 61 000-3-3: 2014-03	EN 50 581: 2013-02

 Besigheim, 2019-01-22



T. Fischer
Manager tehnic



B. Frühwald
Director

Împuternicit cu redactarea documentației tehnice.

Weller Tools GmbH
Carl-Benz-Straße 2, 74354 Besigheim, Germany

Simboluri



Atenție!



Citiți manualul de operare!

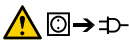

Înainte de executarea oricăror lucrări la aparat, scoateți întotdeauna fișa din priză.



Design compatibil ESD (Electro Static Discharge) și post de lucru compatibil ESD



Marcaj CE



Eliminarea ca deșeu

Nu depuneți sculele electrice împreună cu deșeurile menajere! Conform directivei europene 2012/19/EU despre aparatele electrice și electronice vechi și armonizarea cu legislația națională, sculele electrice trebuie să fie colectate separat și depuse la centre de revalorificare în conformitate cu prescripțiile de mediu.

Filtrele murdărite trebuie să fie tratate ca deșeuri speciale.

Eliminați ca deșeu piesele schimbate de aparate, filtrele sau aparatele vechi conform prescripțiilor din țara dumneavoastră.



Prije puštanja uređaja u pogon pažljivo pročitajte upute za rukovanje i priložena sigurnosna upozorenja.

Čuvajte ove upute na mjestu koje je dostupno svim korisnicima.

Zahvaljujemo se na povjerenju koje ste nam ukazali kupnjom ovog uređaja.

Kod proizvodnje su za temelj postavljeni najstrožiji kriteriji za kakvoću koji osiguravaju besprijekornu funkciju uređaja.

Ove upute sadrže bitne informacije za sigurno i pravilno puštanje uređaja u rad, za rukovanje, servisiranje i samostalno uklanjanje jednostavnih kvarova.

Proslijedite uređaj trećim osobama uvijek zajedno s uputama za rukovanje.

Uređaj je proizveden sukladno dostignućima suvremene tehnologije i priznatim sigurnosno-tehničkim pravilima.

Unatoč tomu prijeti opasnost od ozljeda osoba i od materijalne štete, ako se ne pridržavate sigurnosnih upozorenja u brošuri o sigurnosti u prilogu, kao i upozorenja u ovim uputama.

Sigurnosna upozorenja

Ovaj aparat mogu koristiti djeca starosti od 8. godine i osobe sa smanjenim psihičkim, senzorskim ili mentalnim sposobnostima ili nedostatka iskustva i / ili znanja, samo pod nadzorom ili ako su bila poučena u svezi sigurne upotrebe aparata i kada su razumjela iz toga rezultirajuće opasnosti. Djeca se ne smiju igrati sa aparatom.

Čišćenje i održavanje ne smiju izvoditi djeca bez nadzora.



Upozorenje! Strujni udar

Kod neispravnih uređaja aktivni vodiči mogu biti izloženi ili zaštitni vodič gubi funkciju.

- Popravke moraju provoditi osobe koje su prošle Weller-ovu obuku.
- Ako je kabel električnog uređaja oštećen, mora se zamijeniti posebno pripremljenim vodom koji je dostupan u korisničkom servisu.



Upozorenje! Opasnost od ozljeda kiselinom

Dijelovi uređaja mogu ispasti tijekom transporta.

- Uređaj držite isključivo za predviđene ručke.
- Nikada ne koristite uređaj kao prijevozno sredstvo.



Upozorenje! Opasnost od gušenja, Opasnost od trovanja

Neispravna instalacija može dovesti do povećanja granica izlaganja na radnom mjestu

- izmjerite granicu izlaganja na radnom mjestu nakon instalacije

Neispravno tumačenje ciklusa održavanja plinskog medija može dovesti do povećanja granica izlaganja na radnom mjestu

- Utvrdite ciklus održavanja

Prilikom čišćenja cjevovoda/usisnih vodova povećava se zagađenje zraka u okolišu

- Kod neispravnosti u usisavanju zbog taloga u cjevovodima, zamijenite zaprljane stavke

Namjenska uporaba

Direktive koje su uzete u obzir

Wellerov uređaj za usisavanje dima Zero Smog udovoljava zahtjevima izjave o usuglašenosti sa normama EZ-a, sukladno temeljnim sigurnosnim kriterijama direktiva 2004/108/EG, 2006/95/EG i 2011/65/EU (RoHS).

Proizvođač ne preuzima odgovornost za modifikacije na uređaju koje su poduzete samovoljno.

Sustav filtriranja prikladan je za vađenje i filtriranje čestica i plinova, ovisno o sredstvu za filtriranje.



Upozorenje! Opasnost od gušenja, Opasnost od trovanja

Neispravna upotreba može dovesti do poteškoća s disanjem, gušenja, trovanja ili raka

- Čestice i plinovi koji nisu u skladu s korištenim sredstvom za filtriranje ne smiju se usisavati.
- Nije dopušteno usisavati tekućine niti zapaljive plinove
- Nikada ne koristite uređaj bez filtra ili s punim filtrom.
- Nikada ne koristite uređaj bez poklopcu ventilatora

Uređaj se smije koristiti samo na sobnoj temperaturi i u zatvorenom prostoru.

Zero Smog 4V, Zero Smog 6V: Uređaj je koncipiran za usisavanje volumena i nije prikladan za izravno usisavanje pored lemila.

Zero Smog 20T: Uređaj je koncipiran za izravno usisavanje pored lemila i nije prikladan za usisavanje volumena.

U namjensku uporabu također spada da

- se pridržavate ovih uputa,
- se pridržavate cijele ostale popratne dokumentacije,
- se pridržavate nacionalnih propisa o sprječavanju nezgoda na lokaciji gdje se uređaj koristi.

Ispitivanje učinkovitosti

Prema općim propisima strukovnih udruženja odsisni uređaji moraju se redovito, barem jednom godišnje, provjeriti na ispravnost i učinkovitost (TRGS 528 BGETF). Na temelju ispitivanja učinkovitosti možete provjeriti ispravnost funkcije uređaja za usisavanje dima od lemjenja WFE 2S/WFE 4S i Zero Smog 4V/Zero Smog 6V/Zero Smog 20T. Koristite priloženi softverski CD.

Skupine korisnika

Zbog različitih razina rizika i mogućih opasnosti, neke korake smiju obavljati samo obučeni stručnjaci.

Korak	Skupine korisnika
Instalacija složenog cjevovoda za spajanje višestrukih ručica za izvlačenje	Tehnički obučeno i kvalificirano osoblje
Zamjena električnih rezervnih dijelova	Električar
Utvrđivanje ciklusa održavanja	Stručnjak za sigurnost
Lijepljenje Mjenjanje filtra	Bilo tko
Instalacija složenog cjevovoda za spajanje višestrukih ručica za izvlačenje Zamjena električnih rezervnih dijelova	Tehnički pripravnici pod nadzorom obučenog stručnjaka

Tehnički podaci

Uređaj za usisavanje dima	Zero Smog 4V	Zero Smog 6V	Zero Smog 20T
Dimenzije D x Š x V	320 x 320 x 395 mm	450 x 450 x 650 mm	450 x 450 x 695 mm
Težina	19 kg	40 kg	45 kg
Mrežni napon	T0053660699: 230 V / 50 Hz T0053660299: 120 V / 60 Hz	T0053666699: 230 V / 50 Hz T0053666299: 120 V / 60 Hz	T0053670699: 230 V / 50 Hz T0053670299: 120 V / 60 Hz
Elektr. snaga	275 VA	460 VA	530 VA
Osigurač	T1, 6A	T3, 15A	T3, 15A
Maks. vakuum	2.700 Pa	2.800 Pa	10.000 Pa
Maks. transportirana količina	230 m³/h	615 m³/h	100 m³/h
Razina buke	48 dB(A)	51 dB(A)	51 dB(A)
Primarni filtar Stupanj 1	Filtar za finu prašinu klasa F7		
Kompaktni filtar Stupanj 2; 3	Filtar čestica H13 + Filtar plina (50% Aktivni ugljen + 50 % Chemisorb)		
Sučelje RS232	Rukovanje sustavom uz raspolaganje svim funkcijama, odn. daljinski nadzor istoga moguć je pomoću sučelja RS232.		
Sučelje USB	Preko sučelja USB mogu se vršiti aktualiziranja strojno-programске opreme, ispitivanje stupnja efikasnosti i funkcija dnevnika rada za podatke. Medij USB ne smije biti utaknut dulje od 2 minute! Nakon toga se vrši automatsko isključivanje modula USB.		

Jamstvo

Prava kupca na uklanjanje nedostataka proizvoda zastarijevaju za godinu dana od dana isporuke kupcu. To ne vrijedi za prava kupca na regres sukladno članovima 478, 479 Građanskog zakonika.

Na temelju jamstva koje smo dali preuzimamo odgovornost samo ako smo jamstvo za svojstva ili vijek trajanja dali u pismenom obliku uz uporabu pojma „Jamstvo“.

Jamstvo prestaje u slučaju nepravilne uporabe i ako nekvalificirane osobe vrše zahvate na proizvodu.

Pridržavamo pravo na tehničke preinake!

Informacije možete naći na internetskoj stranici www.weller-tools.com

Navigiranje kroz izbornik



ZERO SMOG
VER BL,FW



Pokaznik nakon uključivanja

- BL = inačica programa za učitavanje sustava
- FW = inačica strojno-programске opreme

OFF MODE

OFF MODE

Turbina i osvjetljenje u pozadini su isključeni. Za aktiviranje/deaktiviranje istovremeno pritisniti tipke GORE/DOLJE.

Zero Smog
4V / 6V

Zero Smog
20T

SPEED 100%
MANUAL/AUTOMATIC

VACUUM 60%

**Standardni režim
operativnog rada**

Podizbornik funkcije

Za odabiranje određene stavke izbornika pritisnuti tipku „Izbornik“..

Svako dodatno pritisnjenje odabire uvijek sljedeću stavku izbornika.

Nakon pet sekundi se pokaznik automatski vraća na standardni režim operativnog rada.



Zero Smog 4V / 6V

Unos podatka o broju okretaja (30-100%) vrši se preko tipki GORE/DOLJE.

Zero Smog 20T

Unos reguliranog podtlaka (60% – 100%; odgovara oko 6 000 – 10 000 Pa) vrši se pomoću tipki UP/DOWN.

FILTER TIME
CURRENT HOURS



Trajanje filtriranja pokaznik

Pokazivanje trajanja filtriranja koje je prošlo od zadnjeg „Vraćanja u prvobitno stanje“.(Filter sati u pogonu).

FILTER TIME
DEFAULT OFF



Trajanje filtriranja standardna vrijednost



Standardna vrijednost za nepromjenjivo zadani vijek trajanja filtra/zadani broj sati u pogonu

- Može se namjestiti vrijednost između sat vremena i 999 dana
- Standardna postavka u stanju u kojem se uređaj isporučuje: 200 dana
- Nakon isteka tog razdoblja dolazi do aktiviranja „crveno“ na uređaju. Dodatno se oglašuje akustični signal

FILTER TIME
RESET NO

Navigiranje kroz izbornik

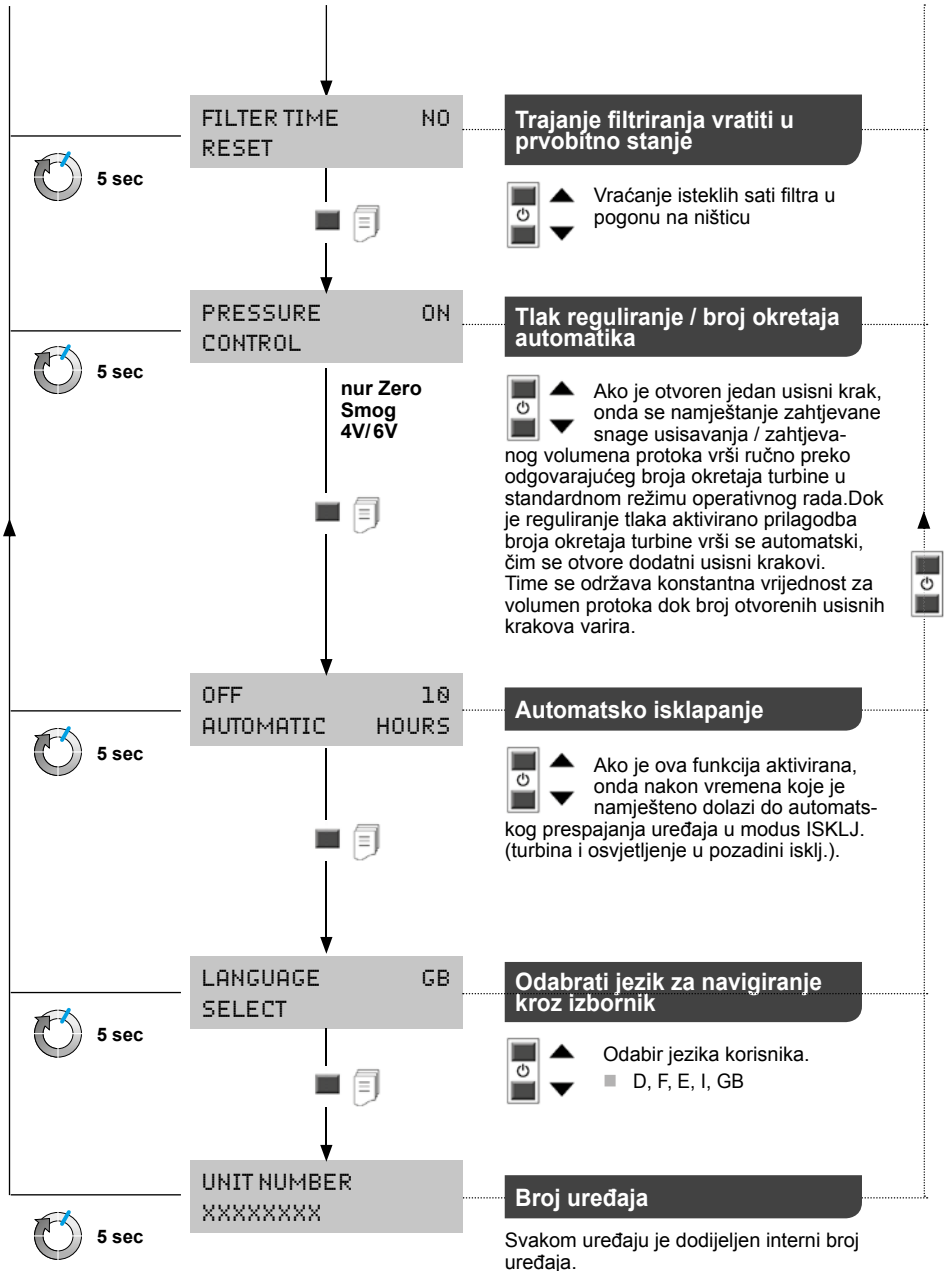

Upozorenje!

Prije obavljanja svih radova na uređaju izvući utikač iz utičnice.

Koristiti samo originalne pričuvne dijelove tvrtke WELLER.

Sa onečišćenim filtrima se mora postupati kao sa posebnim otpadom. Vršite zbrinjavanje zamjenjivih elemenata uređaja, filtra ili dotrajalih uređaja sukladno propisima Vaše države.

Napomena

Različiti katalizatori, udjeli u katalizatorima, kao i različiti udjeli prašine u usisanom zraku mogu značajno smanjiti vijek trajanja filtra. Kod izdvajanja adhezivnih ispušnih plinova treba koristiti filter plina (bez filtra čestica).

Za ispravno funkcioniranje sustava za filtriranje, filter se mora mijenjati na sljedeći način

- najmanje 1 godišnje ili
- nakon obavijesti ili
- nakon premašivanja dopuštene granice izlaganja na radnom mjestu ili
- prema rasporedu održavanja

Registriranje stupnja onečišćenosti filtra vrši se pomoću mjerenja diferencijskog tlaka. Pokaznik za filter pokazuje aktualno stanje filtra

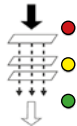

Crveno = filter pun

Žuto = stanje filtra > 80%

Zeleno = stanje filtra < 80%.

Kada je filter istrošen oglašava akustični signal:

Signalni zvuk svakog sata nakon 36 sati svaka pola sata nakon 54 sata svakih 10 min. nakon 72 sata neprekidno.

Filteri čestica i plina koordinirani su tako da se međusobno izmjenjuju kao kompaktni filter. Da bi se osigurala besprijekorna funkcija filtra, kompaktni filter mora se zamijeniti jednom godišnje. Filter za finu prašinu (filter od netkanog materijala) je primarni stupanj filtriranja kompaktnog filtra i stoga se mora češće mjenjati. Dostatno je zamijeniti primarni filter od netkanog materijala, ako nakon ponovnog puštanja stroja u rad više ne zasvijetli crvena LED.

Dojave o nepravilnostima i uklanjanje nepravilnosti

Poruka/simptom	Mogući uzrok	Mjere za otklanjanje kvara
■ Nedostatna snaga usisavanja	■ Sustav cijevi nehermetičan	■ Uspostaviti nepropusnost sustava cijevi
	■ Filtra onečišćen.	■ Mijenjati filter
	■ Broj okretaja turbine nedostatan	■ Povećati zadani broj okretaja
■ Bučni zvukovi usisavanja	■ Prevelika brzina zraka kroz usisni krak	■ Smanjiti zadani broj okretaja (manja količina zraka)
■ Uređaj Zero Smog se ne pokreće	■ Toplinsko isklapanje	■ Uređaj Zero Smog ostaviti da se ohladi. Ponovo uključiti nakon otpr. 3 sata.
■ Ne funkcionira pokaznik za filter	■ Nakon mjenjača filtra nije izvršeno stavljanje gipke cijevi za vakuum	■ Gipka cijev na filtru nije pravilno nataknut.
■ Filter čestica prebrzo postaje prljavo	■ nema primarnog filtra	■ Staviti primarni filter, staviti filter F7. U slučaju visokog udjela krutih tvari staviti primarni separator
■ Ne prepoznaje se medij na USB-u	■ Medij USB predugo utaknut	■ Medij USB ne smije biti utaknut dulje od 2 minute. Medij USB ukloniti, uređaj isključiti i ponovo uključiti
■ Vraćanje uređaja u prvobitno stanje	■ pogrešni medij USB (>100 mA)	■ Ukloniti medij USB!

Originalna izjava o sukladnosti

Uređaj za usisavanje dima Zero Smog 4V
Zero Smog 6V
Zero Smog 20T

Izjavljujemo da navedeni proizvodi ispunjavaju odredbe sljedećih smjernica:
2011/65/EU (RoHS), 2004/108/EG, 2006/42/EG

Primijenjene usklađene norme:

EN 55 014-1: 2012-05	EN 60 335-1: 2012-10
EN 55 014-2: 2009-06	EN 60 335-2-45: 2012-08
EN 61 000-3-2: 2010-03/2011-06	EN 62233: 2008-11/2009-04
EN 61 000-3-3: 2014-03	EN 50 581: 2013-02

 Besigheim, 2019-01-22



T. Fischer
Tehnički direktor



B. Frühwald
Direktor

Opunomoćen za prikupljanje tehničke dokumentacije.

Weller Tools GmbH
Carl-Benz-Straße 2, 74354 Besigheim, Germany

Simboli



Pažnja!



Pročitati upute za upotrebu!

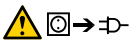

Prije provedbe bilo kakvih radova na uređaju, uvijek izvući utikač iz utičnice.



Dizajn i radno mjesto sa zaštitom od elektrostatskog izboja (ESD)



CE znak



Zbrinjavanje

Ne bacajte električne alate u kućni otpad! Sukladno Europskoj direktivi 2012/19/EU o dotrajalim električnim i elektroničkim uređajima i implementacije u nacionalne zakone neuporabljivi električni alati moraju se skupljati zasebno i reciklirati na ekološki prihvatljiv način.

Sa onečišćenim filtrima se mora postupati kao sa posebnim otpadom. Vršite zbrinjavanje zamijenjenih elemenata uređaja, filtra ili dotrajalih uređaja sukladno propisima Vaše države.



Внимательно прочтите данное руководство по эксплуатации и прилагаемые указания по технике безопасности перед вводом в эксплуатацию и началом работу с устройством.

Храните данное руководство по эксплуатации в месте, доступном для всех пользователей.

Благодарим вас за доверие, оказанное вами при покупке этого устройства.

Устройство было изготовлено в соответствии с самыми строгими стандартами качества, которые обеспечивают его безукоризненное функционирование.

Это руководство по эксплуатации содержит важную информацию по надлежащему вводу в эксплуатацию, обслуживанию, техническому обслуживанию и самостоятельному устранению простых неисправностей.

Всегда передавайте устройство третьим лицам вместе с руководством по эксплуатации.

Устройство изготовлено в соответствии с современным уровнем техники и общепризнанных правил техники безопасности.

Тем не менее, существует риск травмирования людей и причинения материального ущерба, если вы не соблюдаете указаний по технике безопасности, содержащиеся в прилагаемом буклете, и предупреждений, приведенных в данном руководстве.

Указания по технике безопасности

Детям, а также лицам с ограниченными физическими, сенсорными или умственными способностями или не имеющим необходимого опыта и/или знаний запрещается использовать данное устройство без присмотра или инструктажа по технике безопасности. Не разрешайте детям играть с устройством. Запрещается очистка и обслуживание устройства детьми без присмотра.



Внимание! Удар током

В неисправном устройстве оголенные провода могут находиться под напряжением или защитные провода могут не выполнять свою функцию.

- Ремонтные работы должны выполнять специалисты, прошедшие обучение в компании Weller.
- При повреждении сетевого кабеля он подлежит замене на специально подготовленный сетевой кабель, который можно получить в организации, осуществляющей послепродажное обслуживание.



Внимание! Опасность травмирования

Во время транспортировки устройство или его части могут выпасть.

- Держите устройство только за предусмотренные для этого рукоятки.
- Никогда не используйте устройство в качестве средства транспортировки.



Внимание! Опасность удушья, Опасность отравления

Неправильный монтаж может привести к повышению концентрации опасных газов на рабочем месте

- после монтажа проверьте концентрацию газов на рабочем месте

Неправильный расчет циклов технического обслуживания может привести к повышенной концентрации газов на рабочем месте

- Определение циклов технического обслуживания

При очистке системы трубопроводов/вытяжной камеры имеет место усиленное загрязнение окружающего воздуха вредными веществами

- При снижении интенсивности всасывания в результате образования отложений в системе трубопроводов замените загрязненные детали

Использование по назначению

Использованные директивы

Дымоуловитель Weller Zero Smog соответствует декларации о соответствии ЕС согласно основополагающим требованиям по технике безопасности директив 2004/108/EG, 2006/95/EG и 2011/65/EU (Директива по ограничению вредных веществ).

Изготовитель не несет ответственности за самовольное внесение изменений в конструкцию устройства.

Данная система фильтрации предназначена для отсасывания и фильтрации твердых частиц и газов - в зависимости от соответствующего фильтрующего материала.



Внимание! Опасность удушья, Опасность отравления

Неадекватное применение может привести к затруднениям дыхания, удушью, отравлению или к возникновению онкологических заболеваний

- Отсасывание твердых частиц и газов, которые не соответствуют используемому фильтровальному материалу, не разрешено.
- Отсасывание жидкостей и горючих газов не разрешено
- Не используйте устройство без фильтра или с загрязненным фильтром.
- Никогда не используйте устройство без кожуха вентилятора

Данное устройство разрешается использовать только при комнатной температуре и только в помещениях.
Zero Smog 4V, Zero Smog 6V: Устройство предназначено для отсасывания с плоскости и не пригодно для непосредственного отсасывания дыма от паяльника.

Zero Smog 20T: Устройство предназначено для непосредственного отсасывания дыма от паяльника и не пригодно для отсасывания с плоскости.

Использование по назначению также подразумевает, что вы

- соблюдаете данное руководство по эксплуатации,
- соблюдаете все дополнительные сопроводительные документы,
- соблюдаете национальные правила предупреждения несчастных случаев по месту использования.

Проверка эффективности

В соответствии с общими предписаниями по безопасности и охране труда Объединения отраслевых производственных союзов необходимо регулярно, не менее одного раза в год, проверять пылеудаляющие установки на их безупречное функционирование и эффективность (Технические правила по обращению с опасными веществами 528 BGETF). На основании проверки эффективности вы можете проверить надлежащее функционирование дымоуловителей WFE 2S / WFE 4S и Zero Smog 4V / Zero Smog 6V / Zero Smog 20T. Используйте ПО на компакт-диске, входящем в комплект поставки.

Группы пользователей

По причине возникновения различных рисков и потенциальных опасностей некоторые рабочие операции разрешается выполнять только обученным квалифицированным специалистам.

Рабочая операция	Группы пользователей
Монтаж комплексных трубопроводных систем при подсоединении нескольких вытяжных рукавов	Квалифицированный персонал с техническим образованием
Замена электрических запасных деталей	Профессиональный электрик
Определение интервалов технического обслуживания	Специалист по технике безопасности
Обслуживание Замена фильтров	Неспециалисты
Монтаж комплексных трубопроводных систем при подсоединении нескольких вытяжных рукавов Замена электрических запасных деталей	Ученики производственно-технического обучения под руководством и наблюдением квалифицированного специалиста, обладающего соответствующим образованием

Технические характеристики

Отсасывание дыма, образующегося при пайке	Zero Smog 4V	Zero Smog 6V	Zero Smog 20T
Размеры (Д x Ш x В)	320 x 320 x 395 mm	450 x 450 x 650 mm	450 x 450 x 695 mm
Масса	19 kg	40 kg	45 kg
Сетевое напряжение	T0053660699: 230 V / 50 Hz T0053660299: 120 V / 60 Hz	T0053666699: 230 V / 50 Hz T0053666299: 120 V / 60 Hz	T0053670699: 230 V / 50 Hz T0053670299: 120 V / 60 Hz
Электр. мощность	275 VA	460 VA	530 VA
Предохранитель	T1, 6A	T3, 15A	T3, 15A
Макс. вакуум	2.700 Pa	2.800 Pa	10.000 Pa
Макс. производительность	230 m³/h	615 m³/h	100 m³/h
Уровень шума	48 dB(A)	51 dB(A)	51 dB(A)
Фильтр предварительной очистки Ступень 1	Фильтр для мелкой пыли класса F7		
Фильтр сосредоточенной избирательности Ступень 2; 3	0 H13 + 0 (50% 0 + 50 % Chemisorb)		
Интерфейс RS232	Благодаря интерфейсу RS232 имеется возможность обслуживания и дистанционного управления установкой в полном объеме.		
Интерфейс USB	С помощью интерфейса USB можно выполнять обновления микропрограммного обеспечения, проверку эффективности и воспользоваться функцией ввода данных.		

Гарантия

Гарантийные требования покупателя истекают через год после доставки. Это не относится к регрессным требованиям покупателя в соответствии с §§ 478, 479 ГК РФ.

Мы будем нести ответственность по предоставленной нами гарантии только в том случае, если гарантия качества или долговечности была предоставлена нами в письменной форме и с использованием термина „Гарантия“.

Гарантия аннулируется при ненадлежащем использовании или в результате вмешательства, предпринятого неквалифицированными лицами.

Оставляем за собой право на технические изменения!

Для получения дополнительной информации обратитесь www.weller-tools.com

Управление с помощью меню

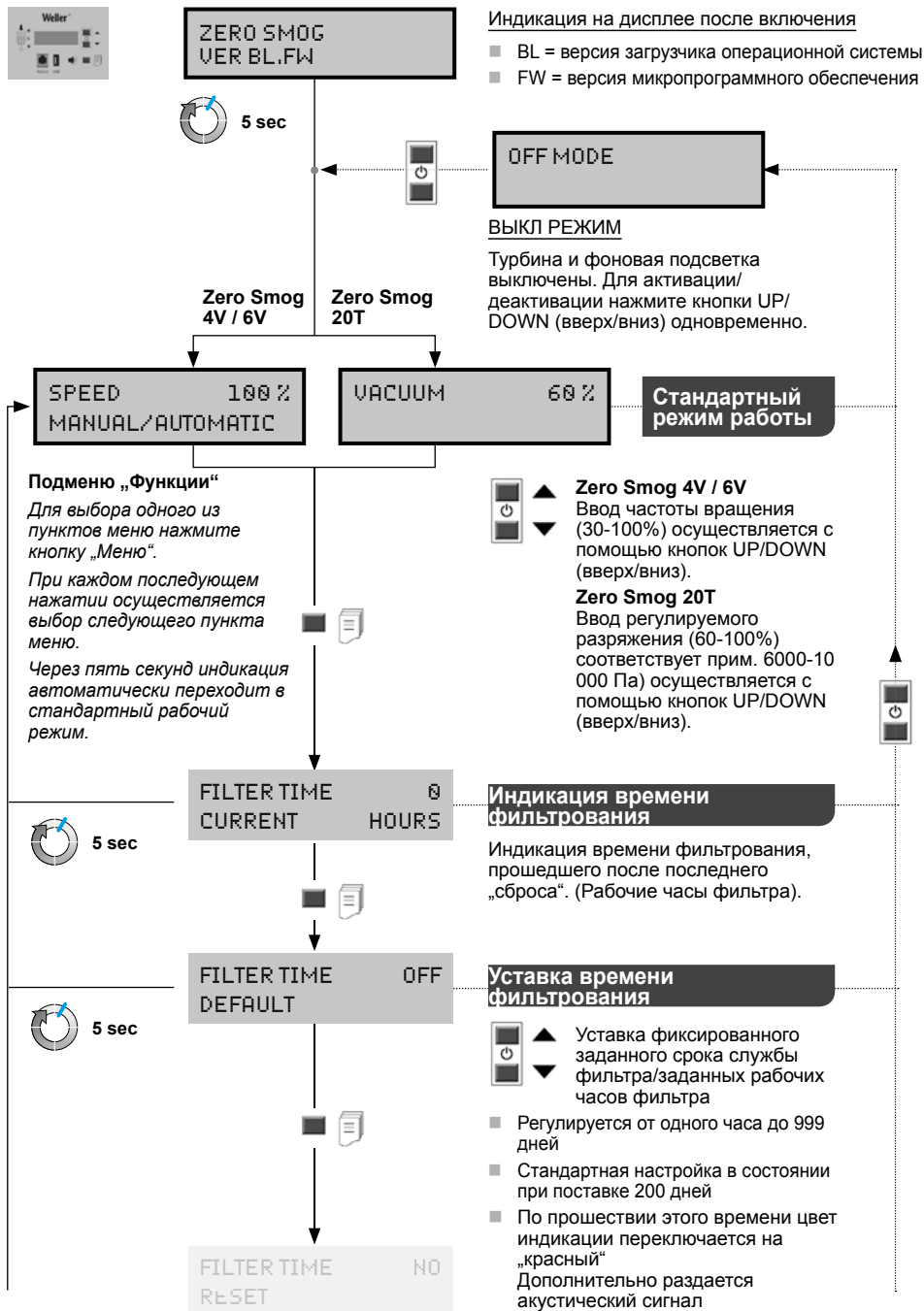

Управление с помощью меню

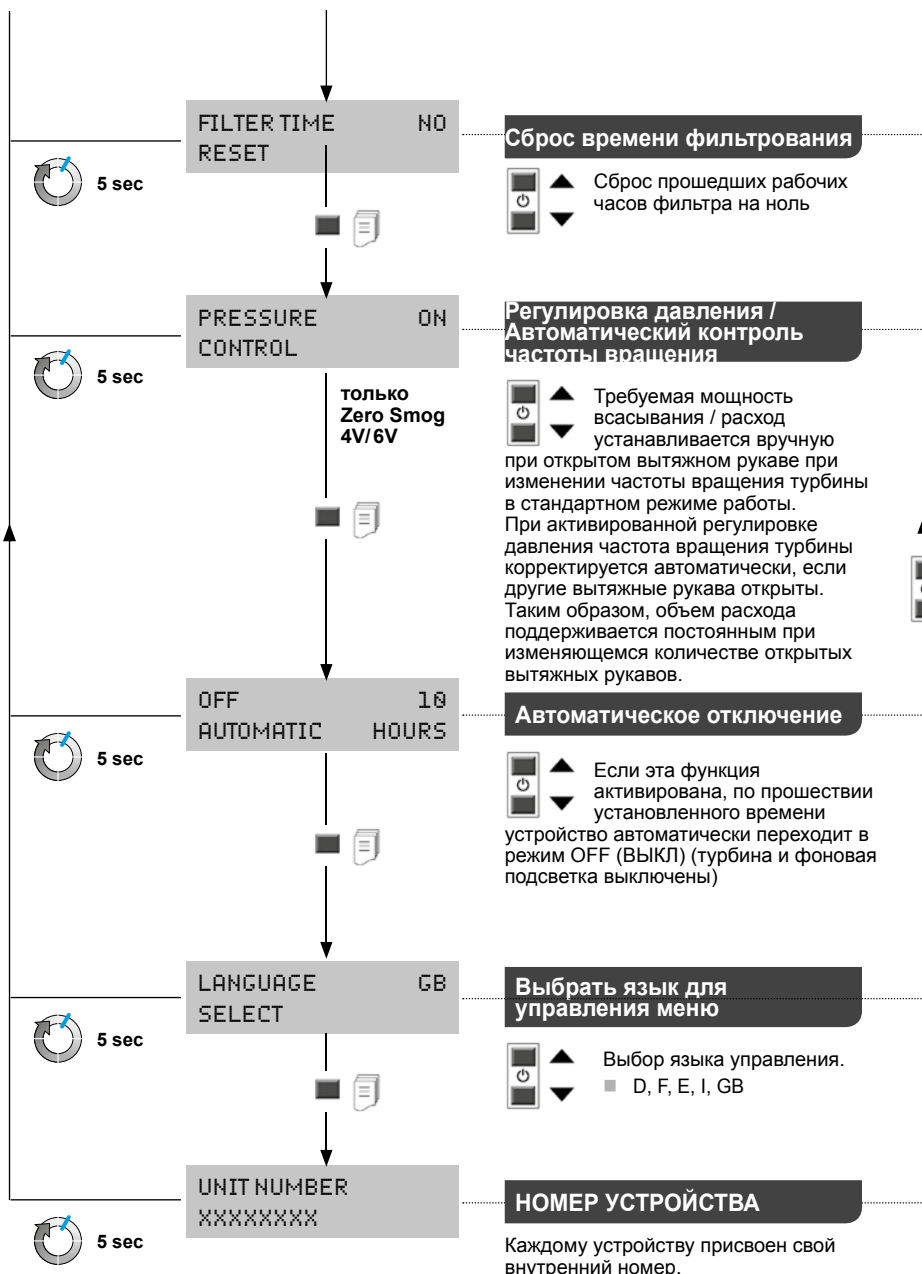

Уход и техническое обслуживание

Внимание!

Перед началом любых работ выньте сетевую вилку устройства из розетки. Используйте только оригинальные запасные части WELLER.

С использованными фильтрами необходимо обращаться как со спецотходами. Передавайте на утилизацию замененные детали устройства, фильтры и устаревшие устройства в соответствии нормативными постановлениями вашей страны.

Внимание

Различные флюсующие материалы, их компоненты, а также различные компоненты пыли в засасываемом воздухе могут значительно сократить срок службы фильтра. 0

В целях надлежащего функционирования системы фильтрации необходимо производить замену фильтров следующим образом:

- как минимум 1 раз в год или
- в соответствии с индикацией или
- при превышении допустимой средней концентрации газов на рабочем месте или
- согласно плану технического обслуживания

Степень загрязненности фильтра фиксируется с помощью измерения дифференциального давления. Индикация фильтра показывает текущее состояние фильтра

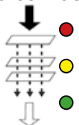

Красный = фильтр наполнен

Желтый = состояние фильтра > 80%

Зеленый = состояние фильтра < 80%.

Если фильтр израсходован, раздается

акустический сигнал:

Звуковой сигнал каждый час
через 36 часов один раз в полчаса
через 54 часа каждые 10 мин
через 72 часа постоянно.

0 Для обеспечения безупречной функции фильтрования необходимо заменять компактный фильтр один раз в год. Фильтр для мелкой пыли (фильтрующий коврик) является ступенью предварительной очистки компактного фильтра и поэтому его нужно менять чаще. Замена фильтрующего коврика предварительной очистки не требуется, если после повторного ввода в эксплуатацию красный светодиод не загорается.

Сообщения о неисправностях и устранение неисправностей

Сообщение/симптом	Возможная причина	Способы устранения
■ Недостаточная мощность всасывания	■ Негерметичность трубопроводной системы	■ Загерметизируйте трубопроводную систему
	■ Фильтр загрязнен	■ Замените фильтр
	■ Частота вращения турбины слишком мала	■ Увеличьте заданную частоту вращения
■ Громкий звук при всасывании	■ Скорость воздуха, проходящего через вытяжной рукав слишком большая	■ Уменьшите заданную частоту вращения (меньший объем воздуха)
■ Дымоуловитель Zero Smog не запускается	■ Термическое отключение	■ Дайте дымоуловителю Zero Smog остыть. Снова включите примерно через 3 часа.
■ Индикация фильтра не работает	■ Не установлен вакуумный шланг после замены фильтра	■ Неправильно вставлен шланг фильтра
■ 0 0	■ не вставлен фильтр предварительной очистки	■ Установите фильтр предварительной очистки, установите фильтр F7. При высокой доле твердых частиц установите сепаратор крупных фракций
■ Не распознается USB-носитель	■ USB-носитель вставлен в течение слишком длительного времени	■ USB-носитель должен быть вставлен не более 2 минут. Извлеките USB-носитель, выключите и снова включите устройство
		■ Извлеките USB-носитель!
■ Сброс устройства	■ несоответствующий USB-носитель (>100 mA)	

Оригинальная декларация о соответствии

Дымоуловитель Zero Smog 4V
Zero Smog 6V
Zero Smog 20T

Заявляем, что указанные продукты выполняют требования следующих директив:
2011/65/EU (RoHS), 2004/108/EG, 2006/42/EG

Применяемые гармонизированные стандарты:

EN 55 014-1: 2012-05	EN 60 335-1: 2012-10
EN 55 014-2: 2009-06	EN 60 335-2-45: 2012-08
EN 61 000-3-2: 2010-03/2011-06	EN 62233: 2008-11/2009-04
EN 61 000-3-3: 2014-03	EN 50 581: 2013-02

 Besigheim, 2019-01-22



T. Fischer
Технический директор



B. Frühwald
Коммерческий директор

Уполномоченный на составление технических документов.

Weller Tools GmbH
Carl-Benz-Straße 2, 74354 Besigheim, Germany

Символы



Внимание!



Прочтите руководство по эксплуатации!

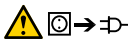

Перед проведением любых работ всегда вынимайте сетевую вилку устройства из розетки.



Дизайн и рабочее место выполняют требования защиты от электростатических разрядов



Знак CE



Утилизация

Не утилизируйте электроинструменты вместе с бытовыми отходами! Согласно директиве 2012/19/EU по отходам электрического и электронного оборудования и гармонизированным национальным стандартам, бывшие в употреблении электроприборы и электроинструменты подлежат отдельной утилизации с целью их последующей экологически безопасной переработки.

С использованными фильтрами необходимо обращаться как со спецотходами.

Передавайте на утилизацию замененные детали устройства, фильтры и устаревшие устройства в соответствии с нормативными постановлениями вашей страны.

Zero Smog 4V

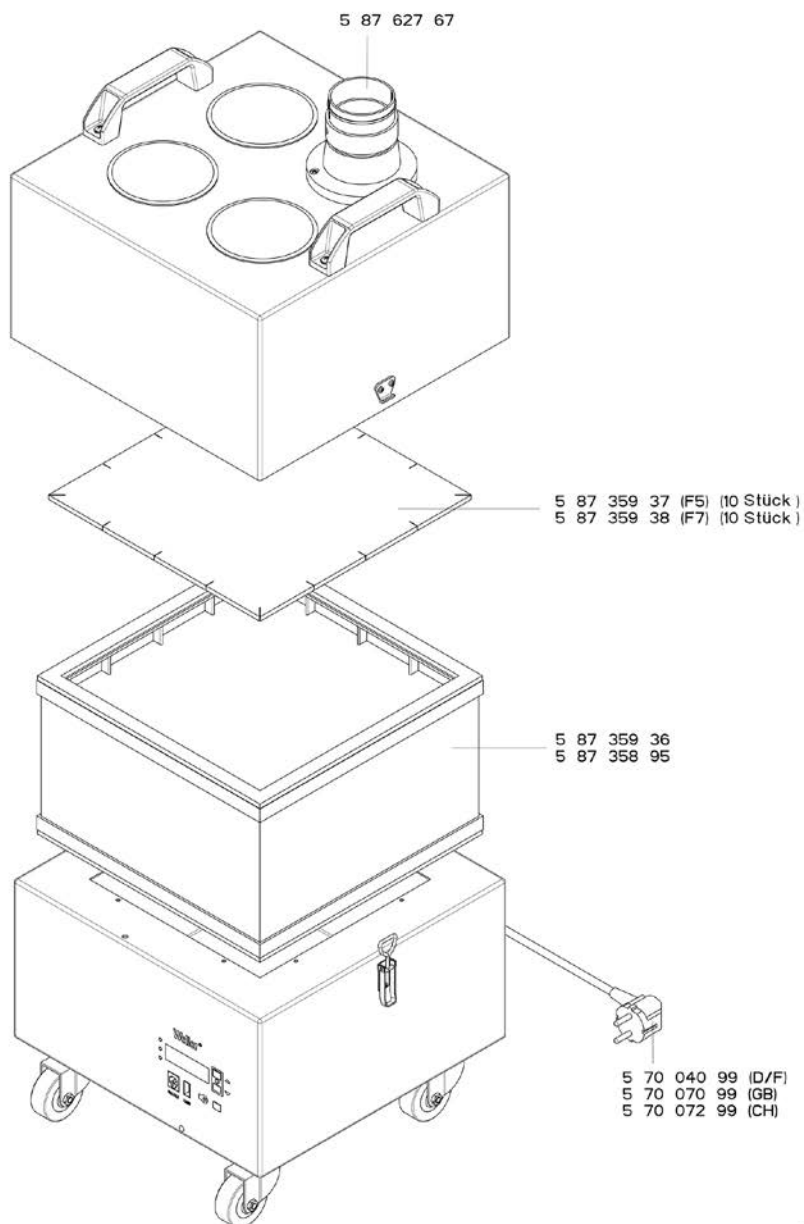

4D8R1051
Zero-Smog 4V

Zero Smog 6V

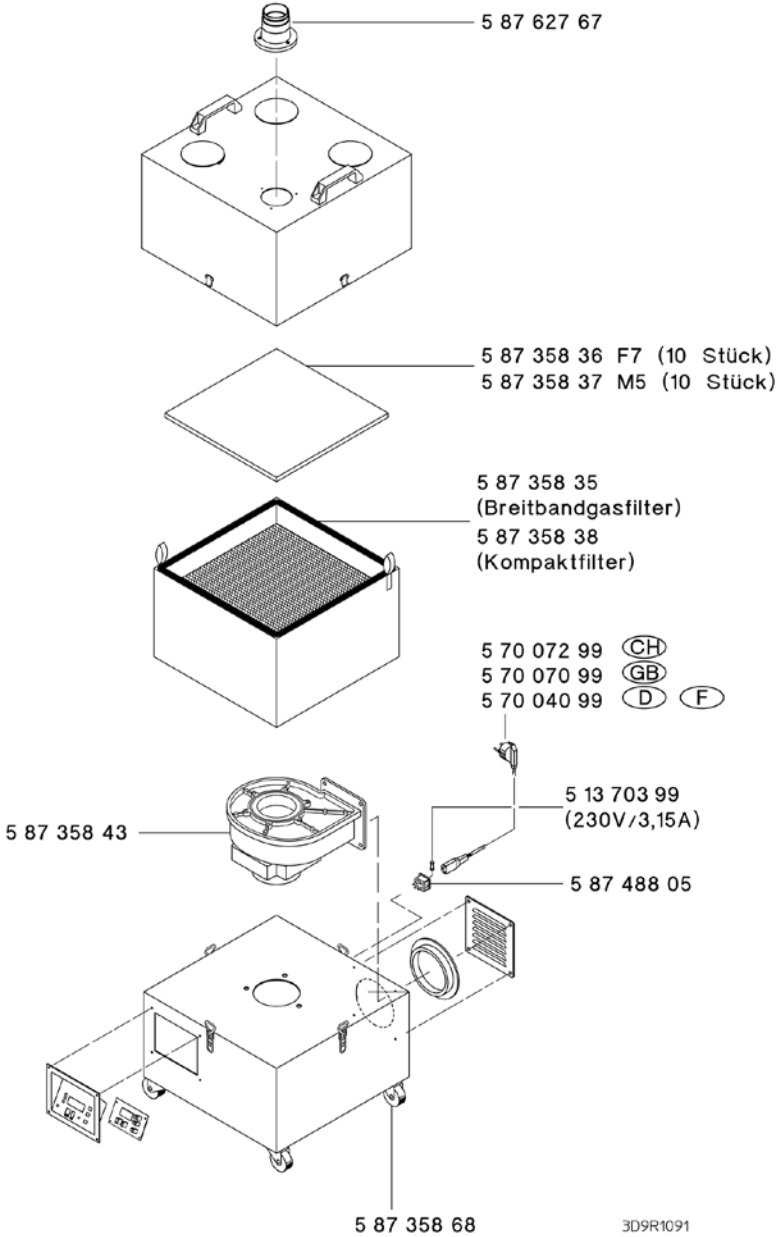

GERMANY

Weller Tools GmbH
Carl-Benz-Straße 2
74354 Besigheim

Tel: +49 (0)7143 580-0
Fax: +49 (0)7143 580-108

USA

Apex Tool Group, LLC
1000 Lufkin Road
Apex, NC 27539

Tel +1 (866) 498-0484
Fax +1 (919) 387-2639

CHINA

Apex Tool Group
2nd Floor, Area C, 177 Bi Bo Road
Pudong New Area
Shanghai, 201203 P.R.C

Tel: +86 (21) 60880320

www.weller-tools.com

© 2019, Apex Tool Group, LLC.

Weller® is a registered Trademark and registered Design of Apex Tool Group, LLC.

Weller®