

**PETZL**

**DUO S**

**Ultra-powerful, waterproof and rechargeable headlamp, featuring the FACE2FACE anti-glare function.**  
 Lampe frontale ultra-puissante, étanche et rechargeable, dotée de la fonction anti-éblouissement FACE2FACE.

**CE** **Face2Face FUNCTION**

**IP67** **23,68 Wh**

Waterproof / Étanche | Rechargeable battery / Batterie rechargeable

3 year guarantee | Individual functioning test | Patented

**Compliant to Energy-related Products Directive (ErP) 2009/125/EC**

- Instant full light
- Colour temperature: 6000-7000K
- Nominal beam angle: 11° sharp angle / 45° medium angle / 50° large angle
- Number of switching cycles before premature failure: 13000 mini.

**LED risk group 2 - IEC 62471**

**Do not stare at operating lamp. May be harmful to the eyes.**  
 Ne regardez pas fixement le faisceau de la lampe de face. Peut être dangereux pour les yeux.

**PETZL.COM** | Latest version | Other languages | Technical tips

PETZL  
 F-38920 Crolles  
 Cédex 105A  
**PETZL.COM**  
 ISO 9001 © Petzl  
 Made in Malaysia

**PETZL** **Fondation** **Sustaining our Community**  
 Au service de la Communauté  
**FONDATION-PETZL.ORG**

**Lamp operation / Fonctionnement de votre lampe**

**Long hold / Appui long** **Short pulse / Impulsion courte**

Turn and hold the knob for .. second / Tournez et maintenez .. secondes | Quick turn of the knob / Tournez et relâchez

**ON** 2 sec. | **OFF** 2 sec.

**! < 2 sec.**

**Switching on & off, brightness selection**  
 Allumer, éteindre, sélectionner

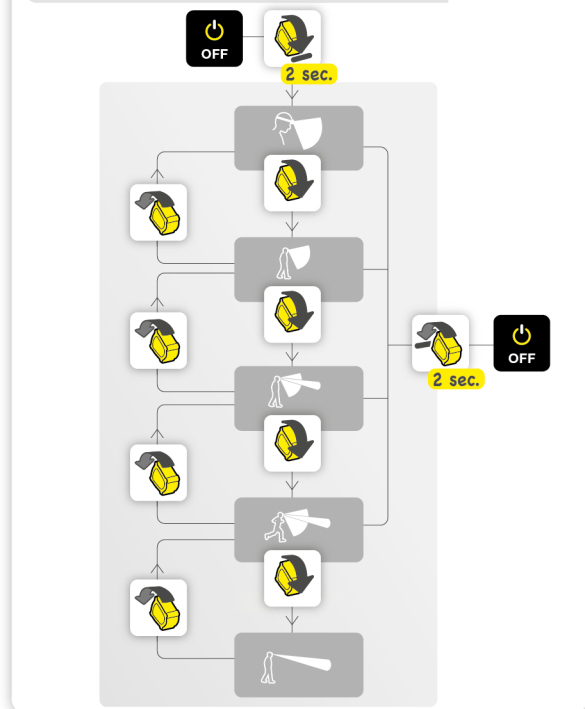

**BOOST BOOST** 2 sec. | 5 sec.

**Face2Face FUNCTION**

The FACE2FACE function allows users to be face to face without blinding one another. Featured on DUO headlamps, it triggers a sensor that detects other DUO headlamps within 8 meters and automatically dims the lighting if they come face to face. The light returns to its original intensity once the other headlamp is no longer in its line of sight.  
 La fonction FACE2FACE permet de se faire face sans s'éblouir. Présente sur la gamme DUO, elle active un capteur capable de détecter d'autres lampes DUO dans un rayon de 8 m, et baisse automatiquement l'éclairage si les lampes se font face. L'éclairage revient à son niveau de départ dès que l'autre lampe n'est plus dans son champ de vision.

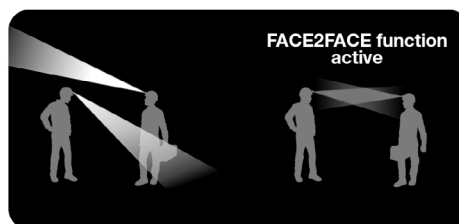

**FACE2FACE activation and deactivation / Désactivation et activation du FACE2FACE**

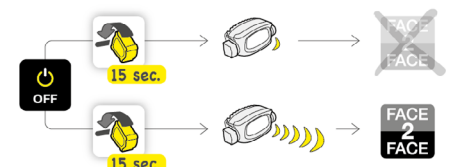

**Nomenclature**  
Nomenclature

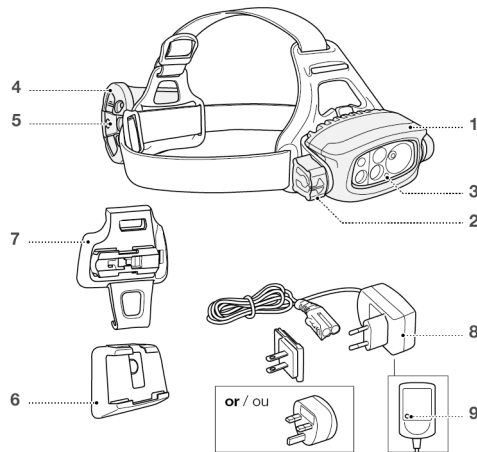

**!** Charge the battery completely before the first use.  
Chargez complètement la batterie avant la première utilisation.

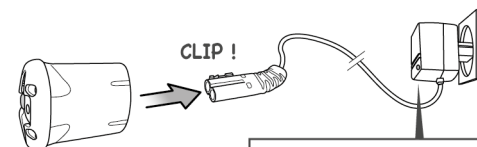
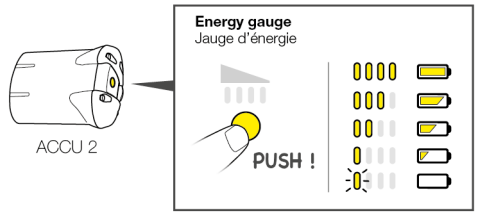

↑ +40°C / +104°F  
↓ +0°C / +32°F

**100%**  
Recharge time  
Temps de charge  
≈ 4h

Full charge indicator Témoin de chargement	
☹️ RED	< 10%
👎 ORANGE	10 - 66%
☺️ GREEN	67 - 100%

## Uses / Utilisations



Compatible  
-VERTEX  
-ALVEO

Front helmet clip / Platine avant

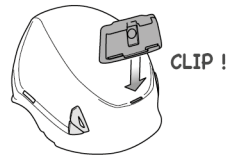

Rear helmet clip / Platine arrière

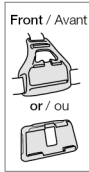
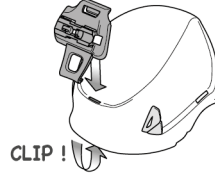

Connect

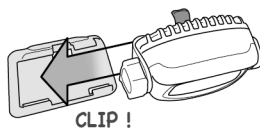

Disconnect

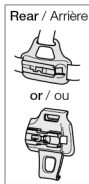
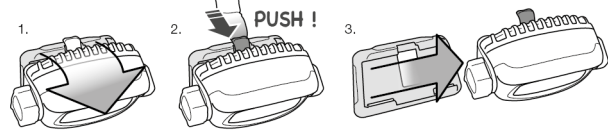

Connect

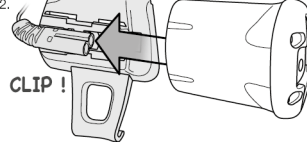
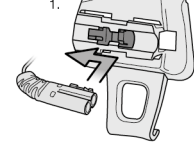

Disconnect

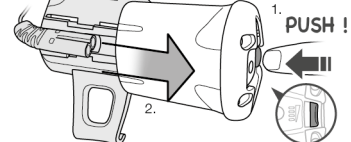

## Additional information

Informations complémentaires

### A. Rechargeable battery precautions

Précautions batterie rechargeable



### B. Lamp precautions

Précautions lampes



### C. Cleaning - Drying

Nettoyage - Séchage



### D. Storage - Transport

Stockage - transport



### E. Protecting the environment

Protection de l'environnement



### F. Modifications - Repairs

Modifications - Réparations



### G. FAQ - Contact

Questions - Contact



## Lighting performance - burn time

Performances d'éclairage - autonomie



	80 lm	20 m	23 h
	180 lm	35 m	12 h 30
	330 lm	70 m	6 h
	700 lm	160 m	3 h 30
	450 lm	190 m	4 h 30
<b>BOOST</b> 5 sec.	1100 lm	200 m	/

Reserve lighting:  
45 min. at 20 lm  
Mode réserve :  
45 min. à 20 lm

Ultra-powerful, waterproof and rechargeable headlamp, featuring the FACE2FACE anti-glare function.

Before using this headlamp, you must:

- Read and understand all Instructions for Use.
- Become acquainted with its capabilities and usage restrictions.
- Understand and accept the risks involved.

**Failure to heed any of these warnings may result in severe injury or death.**

## Nomenclature

- (1) Lamp case, (2) Selector knob, (3) Discharge indicator, (4) Rechargeable battery, (5) Energy gauge, (6) Front helmet mounting plate, (7) Rear helmet mounting plate, (8) Quick charger, (9) Charging indicator.

## Lamp operation

Before each use, check the condition of the lamp.

### Switching on & off, selecting

The DUO S headlamp offers a choice of five lighting modes:

- mode 1: close-up: flood beam
- mode 2: proximity: mixed beam
- mode 3: movement: mixed beam
- mode 4: rapid movement: mixed beam
- mode 5: long-range vision: focused beam

To select the different lighting modes, use the selector button as indicated in the diagrams.

The lamp always turns on in mode 1.

## FACE2FACE function

The FACE2FACE function allows users to be face-to-face without blinding one another. Featured on DUO headlamps, it triggers a sensor that detects other DUO headlamps within 8 meters and automatically dims the lighting if they face each other. The light returns to its original intensity once the other headlamp is no longer in its line of sight.

## Rechargeable battery

Rechargeable battery for DUO S headlamps.

Lithium-Ion battery, capacity: 7.4 V, 3200 mAh, 23.68 Wh.

**Charge it completely before first use. Use only a Petzl rechargeable battery.**

In general, Li-Ion rechargeable batteries lose 10 % of their capacity each year. After 500 charge/discharge cycles, they still have about 70 % of their initial capacity.

### Replacing the rechargeable battery

Use only a Petzl ACCU 2 rechargeable battery. Using another type of rechargeable battery can damage your lamp. Do not use another type of rechargeable battery.

## Charging the battery

### Warning

The battery must be charged only with the Petzl quick charger. This 100-240 V-50/60 Hz charger can be used worldwide with the appropriate adaptor plug.

### Charging time

Charging time is about 4 hours.

While charging, the charge indicator lights steady red, then steady green when charging is complete.

When the battery is fully charged, the self-regulating system stops charging it.

Do not leave the rechargeable battery in a charger that is not connected to a power source. Doing so will rapidly discharge the battery.

### Energy gauge

Verify your battery's charge level by pushing the Energy Gauge button.

Warning: verifying the charge level must be done with the lamp turned off or unplugged. When the battery is almost discharged, the lamp automatically switches to reserve mode. It indicates this by flashing twice, then the red discharge indicator lights up on the front of the lamp.

### Usage precautions for quick charger

- Recharge only ACCU 2 batteries with this charger. Charging other types of batteries may cause personal injury and may damage the battery and charger.
- Do not use with an extension cord.
- Do not leave a rechargeable battery in the charger if the battery emits any odor or heat, changes color or shape, is leaking electrolyte, or shows any type of irregularity.
- Do not expose the charger to rain or snow; electrocution may result.
- Do not operate the charger if it has been subjected to a significant impact or fall.
- If the charger is damaged (the power cable, for example), do not disassemble it. It must only be repaired in Petzl workshops, as special tools are required.
- To reduce the risk of damage to the plug, pull on the plug and not the cable when you are disconnecting the charger.
- To avoid the risk of an electric shock, unplug the chargers before attempting any maintenance or cleaning.

## Additional information

**The EU declaration of conformity is available at Petzl.com.**

### A. Rechargeable battery precautions

**WARNING - DANGER: risk of explosion and burns.**

Warning: incorrect use can damage the rechargeable battery.

- Do not submerge the rechargeable battery in water.
- Do not dispose of a rechargeable battery in fire.
- Do not expose the battery to high temperatures. Follow the recommended usage and storage temperatures.
- Do not destroy the rechargeable battery; it can explode or release toxic materials.
- If your rechargeable battery is damaged, do not dismantle it or change its structure. Dispose of your rechargeable battery in accordance with current local regulations.
- If the rechargeable battery leaks electrolyte, avoid any contact with this caustic and dangerous liquid; see a doctor if any contact occurs. Change out the battery and dispose of the defective battery in accordance with current local regulations.

### B. Lamp precautions

The lamp is not recommended for children.

Warning: a headband can pose a strangulation risk.

### Eye safety

The lamp is classified in risk group 2 (moderate risk) according to the IEC 62471 standard.

- Do not stare directly at the lamp when lit.
- The optical radiation emitted by the lamp can be dangerous. Avoid aiming the lamp's beam into another person's eyes.
- Risk of retinal damage from the emission of blue light, particularly in children.

### Electromagnetic compatibility

Meets the requirements of the 2014/30/EU directive on electromagnetic compatibility.

### Stroboscopic effect

Warning concerning use of the DUO S lamp near rotating machinery.

There can be a stroboscopic hazard in the lamp's lighting frequency range of 78 to 156 Hz.

If the lamp's lighting frequency is identical to (or a multiple of) the machine's frequency of rotation, the user cannot see that the machine is rotating.

### C. Cleaning, drying

### D. Storage, transport

### E. Protecting the environment

### F. Modifications/repairs

Prohibited outside of Petzl facilities, except replacement parts.

### G. Questions/contact

## The Petzl guarantee

This lamp is guaranteed for 3 years against any defects in materials or manufacture (except the rechargeable battery, which is guaranteed for two years or 300 cycles). Exclusions from the guarantee: more than 300 charge/discharge cycles, normal wear and tear, oxidation, modifications or alterations, incorrect storage, poor maintenance, damage due to accidents, to negligence, or to improper or incorrect usage.

## Responsibility

Petzl is not responsible for the consequences, direct, indirect or accidental, or any other type of damage befalling or resulting from the use of its products.

## FR

Lampe frontale ultra-puissante, étanche et rechargeable, dotée de la fonction anti-éblouissement FACE2FACE.

Avant d'utiliser cette lampe, vous devez :

- Lire et comprendre toutes les instructions d'utilisation.
- Vous familiariser avec votre produit, apprendre à connaître ses performances et ses restrictions d'usage.
- Comprendre et accepter les risques induits.

**Le non-respect d'un seul de ces avertissements peut être la cause de blessures graves ou mortelles.**

## Nomenclature

- (1) Boîtier lampe, (2) Bouton-sélecteur, (3) Témoin de décharge, (4) Batterie rechargeable, (5) Jauge d'énergie, (6) Platine de fixation avant du casque, (7) Platine de fixation arrière du casque, (8) Chargeur rapide, (9) Témoin de chargement.

## Fonctionnement de votre lampe

Avant toute utilisation, vérifiez l'état de votre lampe.

### Allumer, éteindre, sélectionner

La lampe DUO S offre cinq modes d'éclairage au choix :

- mode 1 : à portée de main : faisceau large,
- mode 2 : à proximité : faisceau mixte,
- mode 3 : déplacements : faisceau mixte,
- mode 4 : déplacements rapides : faisceau mixte,
- mode 5 : vision lointaine : faisceau focalisé.

Pour accéder aux différents éclairages, utilisez le bouton-sélecteur comme indiqué sur les dessins.

La lampe s'allume systématiquement dans le mode 1.

## Fonction FACE2FACE

La fonction FACE2FACE permet de se faire face sans s'éblouir. Présente sur la gamme DUO, elle active un capteur capable de détecter d'autres lampes DUO dans un rayon de 8 mètres et baisse automatiquement l'éclairage si les lampes se font face. L'éclairage revient à son niveau de départ dès que l'autre lampe n'est plus dans son champ de vision.

## Batterie rechargeable

Batterie rechargeable pour lampes frontales DUO S.

Batterie Lithium-Ion, capacité : 7,4 V, 3200 mAh, 23,68 Wh.

**Rechargez-la complètement avant la première utilisation. Utilisez uniquement une batterie rechargeable Petzl.**

De manière générale, les batteries rechargeables Li-Ion perdent 10 % de leur capacité par an. Au bout de 500 cycles de charge/décharge, elles ont encore environ 70 % de leur capacité initiale.

### Remplacement de la batterie rechargeable

Utilisez uniquement une batterie rechargeable ACCU 2 Petzl. L'utilisation d'un autre type de batterie rechargeable pourrait endommager votre lampe. N'utilisez pas d'autre batterie rechargeable.

## Charge de la batterie

### Attention

Rechargez la batterie uniquement avec le chargeur rapide Petzl. Ce chargeur 100-240 V-50 / 60 Hz peut être utilisé dans le monde entier avec la fiche adaptateur.

### Temps de charge

Le temps de charge est d'environ 4 heures.

Pendant la charge, le témoin de chargement s'allume en rouge fixe, puis en vert fixe lorsque la charge est complète.

Lorsque la batterie rechargeable est chargée, le système s'autorégule et la charge s'arrête.

Ne laissez pas la batterie rechargeable connectée sur le chargeur hors tension (sinon, elle se décharge rapidement).

### Jauge d'énergie

Vérifiez le niveau de décharge de votre batterie en appuyant sur le bouton Energy Gauge.

Attention, la vérification du niveau de charge de la batterie doit se faire avec la lampe éteinte ou débranchée. Lorsque la batterie est presque déchargée, le passage en mode réserve est automatique. Il vous est signalé par deux flashes lumineux, puis le témoin de décharge s'allume en rouge sur la face avant de la lampe.

### Précautions d'usage du chargeur rapide

- Rechargez uniquement la batterie rechargeable ACCU 2 avec ce chargeur.

Recharger d'autres batteries peut engendrer des blessures et détériorer la batterie ainsi que le chargeur.

- N'utilisez pas de rallonge.
- Ne laissez pas une batterie rechargeable en charge si elle génère une odeur ou de la chaleur, si elle change de couleur ou de forme, si elle présente une fuite d'électrolyte ou une anomalie quelconque.
- N'exposez pas votre chargeur à la pluie ou la neige : risque d'électrocution.
- N'utilisez pas un chargeur s'il a reçu un grand choc ou subi une chute importante.
- Si le chargeur est endommagé, le câble d'alimentation par exemple, ne le démontez pas. Il doit être réparé uniquement dans les ateliers Petzl car des outils spéciaux sont nécessaires.
- Pour ne pas endommager la prise, ne tirez pas sur le câble lorsque vous débranchez un chargeur.
- Pour éviter les risques d'électrocution, débranchez le chargeur avant tout entretien ou nettoyage.

## Informations complémentaires

**La déclaration de conformité UE est disponible sur Petzl.com.**

### A. Précautions batterie rechargeable

**ATTENTION DANGER, risque d'explosion et de brûlure.**

Attention, un usage incorrect peut provoquer une détérioration de la batterie rechargeable.

- Ne plongez pas la batterie rechargeable dans l'eau.
- Ne jetez pas au feu une batterie rechargeable.
- N'exposez pas la batterie à des températures élevées. Respectez les températures d'utilisation et de stockage préconisées.
- Ne détruisez pas une batterie rechargeable, elle peut exploser ou dégager des matières toxiques.
- Si votre batterie rechargeable est endommagée, déformée ou fendue : ne la démontez pas, ne modifiez pas sa structure. Mettez votre batterie rechargeable au rebut conformément à la réglementation locale en vigueur.
- Si une fuite d'électrolyte de batterie a lieu, évitez tout contact avec ce liquide corrosif et dangereux, contactez un médecin si c'est le cas. Changez la batterie et rebutez la batterie défectueuse conformément à la réglementation locale en vigueur.

### B. Précautions lampe

Lampe déconseillée aux enfants.

Attention, un bandeau peut présenter un risque de strangulation.

### Sécurité photobiologique de l'œil

Lampe classifiée dans le groupe de risque 2 (risque modéré) selon la norme IEC 62471.

- Ne regardez pas fixement la lampe allumée.
- Les rayonnements optiques émis par la lampe peuvent être dangereux. Évitez de diriger le faisceau de la lampe dans les yeux d'une personne.
- Risque de lésion rétinienne liée à l'émission de lumière bleue, particulièrement chez les enfants.

### Compatibilité électromagnétique

Conforme aux exigences de la directive 2014/30/UE concernant la compatibilité électromagnétique.

### Effet stroboscopique

Attention à l'utilisation de la lampe DUO S à proximité de machines rotatives.

Il peut y avoir un risque stroboscopique dans la plage de fréquence d'éclairage de la lampe comprise entre 78 et 156 Hz.

Si la fréquence d'éclairage de la lampe est identique (ou multiple) à la fréquence de rotation de la machine, l'utilisateur peut ne pas voir la rotation de la machine.

### C. Nettoyage, séchage

### D. Stockage, transport

### E. Protection de l'environnement

### F. Modifications/réparations

Interdites hors des ateliers Petzl, sauf pièces de rechange.

### G. Questions/contact

## Garantie Petzl

Cette lampe est garantie pendant 3 ans (hors batterie rechargeable garantie deux ans ou 300 cycles) contre tout défaut de matière ou de fabrication. Limite de la garantie : plus de 300 cycles de charge/décharge, l'usure normale, l'oxydation, les modifications ou retouches, le mauvais stockage, le mauvais entretien, les dommages dus aux accidents, aux négligences, aux utilisations pour lesquelles ce produit n'est pas destiné.

## Responsabilité

Petzl n'est pas responsable des conséquences directes, indirectes, accidentelles ou de tout autre type de dommages survenu ou résultant de l'utilisation de ce produit.

Extrem leistungsstarke, wasserdichte, aufladbare Stirnlampe mit FACE2FACE Blendschutzfunktion.

Vor dem Gebrauch dieser Lampe müssen Sie:

- Die Gebrauchsanleitung vollständig lesen und verstehen.
- Sich mit Ihrem Produkt vertraut machen, die Möglichkeiten und Gebrauchseinschränkungen kennen lernen.
- Die mit dem Einsatz verbundenen Risiken verstehen und akzeptieren.

**Die Nichtberücksichtigung auch nur einer dieser Warnungen kann zu schweren Verletzungen oder sogar Tod führen.**

## Benennung der Teile

(1) Lampenkörper, (2) Drehschalter, (3) Akkustatusanzeige, (4) Akku, (5) Energieanzeige, (6) Vordere Befestigungsvorrichtung zum Anbringen am Helm, (7) Hintere Befestigungsvorrichtung zum Anbringen am Helm, (8) Schnellladegerät, (9) Ladeanzeige.

## Bedienung der Stirnlampe

Kontrollieren Sie vor Gebrauch den Zustand Ihrer Lampe.

### Einschalten, Ausschalten, Einstellungen

Die Stirnlampe DUO S verfügt über fünf Leuchtmodi:

- Modus 1: Bereich der Hände: breiter Lichtkegel,
- Modus 2: Nahbereich: kombinierter Lichtkegel,
- Modus 3: Fortbewegung: kombinierter Lichtkegel,
- Modus 4: schnelle Fortbewegung: kombinierter Lichtkegel,
- Modus 5: Fernsicht: fokussierter Lichtkegel.

Der Zugriff auf die verschiedenen Funktionen erfolgt über den Drehschalter (siehe Abbildungen).

Das Einschalten der Lampe erfolgt immer im Modus 1.

## FACE2FACE Funktion

Die FACE2FACE Funktion verhindert, dass sich die Benutzer gegenseitig blenden. Sie aktiviert einen Sensor, der andere DUO-Lampen in einem Umkreis von 8 Metern orten kann und die Leuchtkraft automatisch reduziert, wenn sich die Lampen gegenseitig anstrahlen. Die Lampe schaltet wieder in die anfängliche Leuchtstärke zurück, sobald sich die andere Lampe nicht mehr im Sichtfeld befindet.

## Akku

Akku für DUO S-Stirnlampen.

Lithium-Ionen-Akku, Kapazität: 7,4 V, 3200 mAh, 23,68 Wh.

**Laden Sie den Akku vor dem ersten Gebrauch vollständig auf. Verwenden Sie ausschließlich einen Petzl-Akku.**

Lithium-Ionen-Akkus verlieren in der Regel jährlich 10 % ihrer Kapazität. Nach 500 Lade-/Entladevorgängen verfügen sie noch über ca. 70 % ihrer anfänglichen Kapazität.

### Auswechseln des Akkus

Verwenden Sie ausschließlich den ACCU 2 von Petzl. Ein anderer Akku könnte Ihre Stirnlampe beschädigen. Benutzen Sie keine anderen Akkus.

## Aufladen des Akkus

### Achtung

Laden Sie den Akku ausschließlich mit dem Schnellladegerät von Petzl auf. Dieses 100-240 V-50/60 Hz-Ladegerät kann weltweit mit einem passenden Adapterstecker verwendet werden.

### Ladedauer

Die Ladedauer beträgt ungefähr 4 Stunden.

Die Ladeanzeige leuchtet rot während des Ladevorgangs und grün, wenn der Ladevorgang beendet ist.

Wenn der Akku vollständig geladen ist, wird der Ladevorgang automatisch beendet.

Lassen Sie den Akku nicht im Ladegerät, wenn dieses nicht an das Stromnetz angeschlossen ist (der Akku würde sich hierdurch sehr schnell entladen).

### Energieanzeige

Kontrollieren Sie den Ladestand des Akkus, indem Sie auf die Energie-Anzeige-Taste drücken.

Achtung: Um den Ladezustand des Akkus zu überprüfen, muss die Lampe ausgeschaltet bzw. aus der Steckdose gezogen werden. Wenn der Akku fast entladen ist, schaltet die Lampe automatisch auf Notbeleuchtung. Dies wird durch zwei Lichtsignale angezeigt und danach leuchtet die Akkustatusanzeige an der Vorderseite der Lampe rot.

### Vorsichtsmaßnahmen bezüglich des Schnellladegeräts

- Laden Sie ausschließlich den ACCU 2 mit diesem Ladegerät auf. Das Laden anderer Akkus kann zu Verletzungen und/oder Schäden an Akku und Ladegerät führen.

- Verwenden Sie kein Verlängerungskabel.

- Unterbrechen Sie den Ladevorgang, wenn Sie einen Geruch oder eine Hitzeentwicklung am Akku bemerken, wenn der Akku seine Farbe oder Form verändert, Elektrolytflüssigkeit verliert oder eine andere Anomalie aufweist.

- Schützen Sie das Ladegerät vor Regen und Schnee: Stromschlaggefahr.

- Nehmen Sie das Ladegerät nach einem heftigen Aufprall oder Sturz nicht in Betrieb.

- Wenn das Ladegerät beschädigt ist (z. B. das Netzkabel), bauen Sie es nicht auseinander. Es darf nur durch den Petzl-Kundendienst repariert werden.

- Um eine Beschädigung des Netzsteckers zu vermeiden, ziehen Sie das Kabel am Stecker aus der Steckdose und nicht am Kabel.

- Um das Risiko eines elektrischen Schlags zu vermeiden, ziehen Sie den Netzstecker, bevor Sie das Ladegerät warten oder reinigen.

## Zusätzliche Informationen

**Die EU-Konformitätserklärung ist auf Petzl.com verfügbar.**

### A. Vorsichtsmaßnahmen bezüglich des Akkus

#### ACHTUNG - GEFAHR: Explosions- und Verätzungsgefahr.

Achtung: Eine unsachgemäße Verwendung kann zur Beschädigung des Akkus führen.

- Tauchen Sie den Akku nicht in Wasser.

- Werfen Sie Akkus nicht in ein Feuer.

- Schützen Sie den Akku vor großer Hitze. Beachten Sie die empfohlenen

Gebrauchs- und Lagertemperaturen.

- Nehmen Sie den Akku nicht auseinander, er kann explodieren oder giftige Stoffe freisetzen.

- Wenn Ihr Akku beschädigt ist, Deformationen oder Risse aufweist, zerlegen Sie ihn nicht und modifizieren Sie seinen Aufbau nicht. Entsorgen Sie Ihren Akku gemäß den geltenden örtlichen Vorschriften.

- Wenn der Akku Elektrolytflüssigkeit verliert, vermeiden Sie jegliche Berührung mit der extrem korrosiven Flüssigkeit. Ziehen Sie bei Kontakt mit den Augen oder der Haut einen Arzt zu Rate. Wechseln Sie den Akku aus und entsorgen Sie den beschädigten Akku gemäß den geltenden örtlichen Vorschriften.

### B. Vorsichtsmaßnahmen bezüglich der Stirnlampe

Die Lampe ist nicht für den Gebrauch durch Kinder geeignet.

Warnung: Ein Kopfband kann ein Strangulationsrisiko darstellen.

#### Fotobiologische Sicherheit (Augensicherheit)

Die Lampe ist nach der Norm IEC 62471 in die Risikogruppe 2 (mittleres Risiko) eingestuft.

- Blicken Sie nicht direkt in die brennende Lampe.

- Die optische Strahlung der Lampe kann gefährlich sein. Vermeiden Sie es, den Lichtkegel auf die Augen einer anderen Person zu richten.

- Gefahr einer Netzhautverletzung durch die Erzeugung von blauem Licht, besonders bei Kindern.

#### Elektromagnetische Verträglichkeit

Entspricht den Anforderungen der 2014/30/EU-Richtlinie hinsichtlich der elektromagnetischen Verträglichkeit.

#### Stroboskopischer Effekt

Vorsicht bei der Benutzung der DUO S-Stirnlampe in der Nähe von Rotationsmaschinen.

Bei einer Lichtfrequenz der Lampe im Bereich von 78 bis 156 Hz können Stroboskopeffekte auftreten.

Wenn die Lichtfrequenz der Lampe identisch ist mit der (oder höher als die) Frequenz der Rotationsmaschine, kann der Benutzer die Rotation der Maschine nicht sehen.

### C. Reinigung, Trocknung

### D. Lagerung, Transport

### E. Umweltschutz

#### F. Änderungen/Reparaturen

Änderungen und Reparaturen außerhalb der Petzl-Betriebsstätten sind nicht gestattet, außer Ersatzteile.

### G. Fragen/Kontakt

### Petzl-Garantie

Petzl gewährt für diese Lampe (außer dem Akku, für den die Garantie zwei Jahre oder 300 Lade-/Entladevorgänge beträgt) für Material- und Herstellungsfehler eine Garantie von drei Jahren. Ausgeschlossen von der Garantie sind: mehr als 300 Lade-/Entladevorgänge, normale Abnutzung, Oxidation, Änderungen oder Nachbesserungen, unsachgemäße Lagerung und Wartung sowie Schäden, die auf Unfälle, Nachlässigkeiten oder Verwendungszwecke zurückzuführen sind, für die das Produkt nicht bestimmt ist.

### Haftung

Petzl übernimmt keinerlei Haftung für direkte, indirekte und unfallbedingte Folgen sowie jegliche andere Form von Schäden aufgrund des Gebrauchs dieses Produkts.

## IT

Lampada frontale ultrapotente, impermeabile e ricaricabile, dotata della funzione anti-abbagliamento FACE2FACE.

Prima di utilizzare questa lampada, occorre:

- Leggere e comprendere tutte le istruzioni d'uso.

- Acquisire familiarità con il prodotto, imparare a conoscerne le prestazioni e le restrizioni d'uso.

- Comprendere e accettare i rischi indotti.

**Il mancato rispetto di una sola di queste avvertenze può essere la causa di ferite gravi o mortali.**

## Nomenclatura

(1) Corpo lampada, (2) Pulsante selettore, (3) Indicatore di scarica, (4) Batteria ricaricabile, (5) Indicatore di potenza, (6) Base di attacco anteriore del casco, (7) Base di attacco posteriore del casco, (8) Caricatore rapido, (9) Indicatore di carica.

## Funzionamento della lampada

Prima di ogni utilizzo, verificare lo stato della lampada.

### Accendere, spegnere, selezionare

La lampada DUO S garantisce cinque livelli d'illuminazione a scelta:

- livello 1: a distanza manuale, fascio luminoso ampio,

- livello 2: di prossimità, fascio luminoso misto,

- livello 3: spostamenti, fascio luminoso misto,

- livello 4: spostamenti rapidi, fascio luminoso misto,

- livello 5: visione lontana, fascio luminoso focalizzato.

Per accedere ai vari livelli d'illuminazione, utilizzare il pulsante selettore come indicato nei disegni.

La lampada si accende automaticamente al livello 1.

## Funzione FACE2FACE

La funzione FACE2FACE consente l'incontro di più fasci luminosi senza abbagliamento. Presente sulla gamma DUO, aziona un sensore capace di rilevare altre lampade DUO nel raggio di 8 metri e abbassa automaticamente l'illuminazione se le lampade si fronteggiano. L'illuminazione ritorna al suo livello di partenza quando l'altra lampada non è più nel suo campo visivo.

## Batteria ricaricabile

Batteria ricaricabile per lampade frontali DUO S.

Batteria Litio-Ione, capacità: 7,4 V, 3200 mAh, 23,68 Wh.

**Ricaricarla completamente prima del primo utilizzo. Utilizzare esclusivamente una batteria ricaricabile Petzl.**

In generale, le batterie ricaricabili Li-Ion perdono il 10 % della loro capacità all'anno. Dopo 500 cicli di carica/scarica, hanno ancora circa il 70 % della loro capacità iniziale.

### Sostituzione della batteria ricaricabile

Utilizzare esclusivamente una batteria ricaricabile ACCU 2 Petzl. L'utilizzo di un altro tipo di batteria ricaricabile potrebbe danneggiare la lampada. Non utilizzare un'altra batteria ricaricabile.

## Carica della batteria

### Attenzione

Ricaricare la batteria esclusivamente con il caricatore rapido Petzl. Questo caricatore 100-240 V~, -50 / 60 Hz può essere utilizzato in tutto il mondo con un adattatore.

### Tempo di carica

Il tempo di carica è di circa 4 ore.

Durante la ricarica, l'indicatore del caricamento s'illumina rosso fisso, poi verde fisso quando la carica è completa.

Quando la batteria ricaricabile è carica, il sistema si autoregola e la carica si interrompe.

Non lasciare la batteria ricaricabile collegata al caricatore fuori tensione (la batteria rischia di scaricarsi rapidamente).

### Indicatore di potenza

Verificare il livello di scarica della batteria premendo il pulsante Energy Gauge.

Attenzione, la verifica del livello di carica della batteria si deve fare con la lampada spenta o scollegata. Quando la batteria è quasi scarica, il passaggio alla funzione riserva è automatico. Vi viene segnalato da due flash luminosi, quindi si accende l'indicatore di scarica rosso sul lato anteriore della lampada.

### Precauzioni d'uso del caricatore rapido

- Ricaricare soltanto la batteria ricaricabile ACCU 2 con questo caricatore. Ricaricare altre batterie può provocare ferite e deteriorare sia la batteria che il caricatore.

- Non utilizzare prolunghe.

- Non lasciare la batteria ricaricabile in carica se provoca odore o calore, cambiamento di colore o di forma, presenta la fuoriuscita di liquido elettrolitico o una qualunque anomalia.

- Non esporre il caricatore a pioggia o neve: rischio di folgorazione.

- Non utilizzare il caricatore se ha ricevuto un grande urto o subito una forte caduta.

- Se il caricatore è danneggiato, per esempio il cavo d'alimentazione, non smontarlo. Deve essere riparato solamente negli stabilimenti Petzl perché sono necessari appositi strumenti.

- Per non danneggiare la presa, non tirare il cavo quando si scollega un caricatore.

- Per evitare il rischio di folgorazione, scollegare il caricatore prima della manutenzione o della pulizia.

## Informazioni supplementari

**La dichiarazione di conformità UE è disponibile sul sito Petzl.com.**

### A. Precauzioni batteria ricaricabile

#### ATTENZIONE PERICOLO, rischio di esplosione e di ustione.

Attenzione, un utilizzo non corretto può provocare un deterioramento della batteria ricaricabile.

- Non immergere la batteria ricaricabile in acqua.

- Non gettare sul fuoco la batteria ricaricabile.

- Non esporre la batteria a temperature elevate. Rispettare le temperature di utilizzo e stoccaggio raccomandate.

- Non distruggere la batteria ricaricabile, può esplodere o emanare sostanze tossiche.

- Se la batteria ricaricabile è danneggiata, deformata o fusa, non smontarla, né modificare la sua struttura. Eliminare la batteria ricaricabile in conformità alla normativa locale in vigore.

- Se si verifica la fuoriuscita di liquido elettrolitico dalla batteria, evitate qualsiasi contatto con questo liquido corrosivo e pericoloso, in tal caso contattare un medico. Sostituire ed eliminare la batteria difettosa in conformità alla normativa locale in vigore.

### B. Precauzioni lampada

Lampada sconsigliata ai bambini.

Attenzione, una fascia elastica può comportare il rischio di strangolamento.

#### Sicurezza fotobiologica dell'occhio

Lampada classificata nel gruppo di rischio 2 (rischio moderato) secondo la norma IEC 62471.

- Non guardare in maniera fissa la lampada accesa.

- I raggi ottici emessi dalla lampada possono essere pericolosi. Evitare di dirigere il fascio luminoso della lampada negli occhi di una persona.

- Rischio di danni alla retina a causa dell'emissione di luce blu, soprattutto nei bambini.

#### Compatibilità elettromagnetica

Conforme ai requisiti della direttiva 2014/30/UE sulla compatibilità elettromagnetica.

#### Effetto stroboscopico

Attenzione all'utilizzo della lampada DUO S in prossimità di macchine rotanti.

Potrebbe presentarsi un rischio stroboscopico nella banda di frequenza d'illuminazione della lampada compresa tra 78 e 156 Hz.

Se la frequenza d'illuminazione della lampada è identica (o multipla) alla frequenza di rotazione della macchina, è possibile che l'utilizzatore non veda la rotazione della macchina.

### C. Pulizia, asciugatura

### D. Stoccaggio, trasporto

### E. Protezione dell'ambiente

### F. Modifiche/riparazioni

Proibite ai di fuori degli stabilimenti Petzl salvo pezzi di ricambio.

### G. Domande/contatto

### Garanzia Petzl

Questa lampada è garantita per 3 anni (senza batteria ricaricabile garanzia 2 anni o 300 cicli) contro ogni difetto di materiale o di fabbricazione. Limitazione della garanzia: più di 300 cicli di carica/scarica, l'usura normale, l'ossidazione, le modifiche o i ritocchi, la cattiva conservazione, la manutenzione impropria, i danni dovuti agli incidenti, alle negligenze e agli utilizzi ai quali questo prodotto non è destinato.

### Responsabilità

Petzl non è responsabile delle conseguenze dirette, indirette, accidentali o di ogni altro tipo di danno verificatosi o causato dall'utilizzo di questo prodotto.

Linterna frontal ultrapotente, estanca y recargable, provista de la función antideslumbramiento FACE2FACE.

Antes de utilizar esta linterna, debe:

- Leer y comprender todas las instrucciones de utilización.
- Familiarizarse con su producto y aprender a conocer sus prestaciones y sus restricciones de utilización.
- Comprender y aceptar los riesgos derivados.

**El no respeto de una sola de estas advertencias puede ser la causa de heridas graves o mortales.**

## Nomenclatura

(1) Cuerpo de la linterna, (2) Botón selector, (3) Indicador de descarga, (4) Batería, (5) Indicador de energía, (6) Pletina de fijación delantera para el casco, (7) Pletina de fijación trasera para el casco, (8) Cargador rápido, (9) Indicador de carga.

## Funcionamiento de la linterna

Antes de cualquier utilización, compruebe el estado de la linterna.

### Encender, apagar, seleccionar

La linterna DUO S dispone de cinco modos de iluminación a escoger:

- Modo 1: al alcance de la mano: haz luminoso amplio.
- Modo 2: de cerca: haz luminoso mixto.
- Modo 3: desplazamientos: haz luminoso mixto.
- Modo 4: desplazamientos rápidos: haz luminoso mixto.
- Modo 5: visión de lejos: haz luminoso focalizado.

Para acceder a los diferentes modos de iluminación, utilice el botón-selector como se indica en los dibujos.

La linterna se enciende por defecto en el modo 1.

## Función FACE2FACE

La función FACE2FACE permite estar cara a cara sin deslumbrarse. Presente en la gama DUO, activa un sensor capaz de detectar a otras linternas DUO en un radio de 8 metros y disminuye automáticamente la iluminación si las linternas se encaran. La iluminación vuelve a su nivel de inicio cuando la otra linterna ya no está en su campo de visión.

## Batería

Batería recargable para las linternas frontales DUO S.

Batería de ión de litio, capacidad: 7,4 V, 3200 mAh y 23,68 Wh.

**Cárguela completamente antes de la primera utilización. Utilice únicamente una batería Petzl.**

En general, las baterías de Li-ion pierden un 10 % de su capacidad por año. Después de 500 ciclos de carga/descarga todavía disponen aproximadamente del 70 % de su capacidad inicial.

### Sustitución de la batería

Utilice únicamente una batería ACCU 2 Petzl. La utilización de cualquier otro tipo de batería podría estropear la linterna. No utilice cualquier batería.

## Carga de la batería

### Atención

Recargue la batería únicamente con el cargador rápido Petzl. Este cargador 100-240 V-50/60 Hz puede utilizarse en todo el mundo con una clavija adaptadora.

### Tiempo de carga

El tiempo de carga es de unas 4 horas.

Durante la carga, el indicador de carga se enciende en rojo fijo, después pasa a verde fijo cuando la carga se ha completado.

Cuando la batería está cargada, el sistema se autorregula y la carga se detiene.

No deje la batería conectada en el cargador sin tensión (si no, la batería se descarga rápidamente).

### Indicador de energía

Compruebe el nivel de descarga de la batería apretando el botón Energy Gauge.

Atención: la comprobación del nivel de carga de la batería debe realizarse con la linterna apagada o desconectada. Cuando la batería está casi descargada, el paso a modo de reserva es automático. Se le indicará por dos destellos luminosos y después el indicador de descarga se enciende en rojo en la parte delantera de la linterna.

### Precauciones de utilización del cargador rápido

- Recargue únicamente la batería ACCU 2 con este cargador. Recargar otras baterías puede provocar heridas y deteriorar la batería y el cargador.
- No utilice alargador.
- No deje una batería en carga si genera un olor o calor, si cambia de color o de forma, si presenta una fuga de electrolito o cualquier otra anomalía.
- No exponga el cargador a la lluvia o a la nieve; riesgo de electrocución.
- No utilice el cargador si ha recibido un gran golpe o ha sufrido una caída importante.
- Si el cargador está dañado, por ejemplo el cable de alimentación, no lo desmonte. Debe ser reparado únicamente en los talleres Petzl, ya que es necesario usar herramientas especiales.
- Para no dañar la clavija, cuando desconecte el cargador, no tire del cable.
- Para evitar riesgos de electrocución, desconecte el cargador antes de cualquier mantenimiento o limpieza.

## Información complementaria

**La declaración de conformidad UE está disponible en Petzl.com.**

### A. Precauciones con la batería

**ATENCIÓN PELIGRO: riesgo de explosión y de quemaduras.**

Atención: un uso incorrecto puede provocar que la batería se deteriore.

- No sumerja la batería en agua.
- No tire la batería al fuego.
- No exponga la batería a temperaturas elevadas. Respete las temperaturas de utilización y de almacenamiento recomendadas.
- No destruya la batería, ya que podría explotar o liberar materias tóxicas.
- Si la batería está estropeada, deformada o agrietada: no la desmonte ni modifique su estructura. Deseche la batería conforme a la reglamentación local en vigor.
- Si se produce una fuga de electrolito, evite cualquier contacto con este líquido corrosivo y peligroso, contacte con un médico si sucediera esto. Cambie la batería y deseche la batería defectuosa conforme a la reglamentación local en vigor.

### B. Precauciones con la linterna

Linterna no recomendada para niños.

Atención, una cinta puede presentar un riesgo de estrangulamiento.

### Seguridad fotobiológica del ojo

Linterna clasificada dentro del grupo de riesgo 2 (riesgo moderado) según la norma IEC 62471.

- No mire fijamente a la linterna cuando esté encendida.
- Las radiaciones ópticas emitidas por la linterna pueden resultar peligrosas. No dirija el haz luminoso de la linterna hacia los ojos de una persona.
- Riesgo de lesión de la retina debido a la emisión de luz azul, especialmente para los niños.

### Compatibilidad electromagnética

Cumple con las exigencias de la directiva 2014/30/UE relativa a la compatibilidad electromagnética.

### Efecto estroboscópico

Atención a la utilización de la linterna DUO S cerca de máquinas rotativas.

Puede existir un riesgo estroboscópico en el rango de frecuencia de iluminación de la linterna comprendido entre 78 y 156 Hz.

Si la frecuencia de iluminación de la linterna es idéntica (o múltiple) a la frecuencia de rotación de la máquina, el usuario puede no ver la rotación de la máquina.

### C. Limpieza, secado

### D. Almacenamiento, transporte

### E. Protección del medio ambiente

### F. Modificaciones y reparaciones

Prohibidas fuera de los talleres de Petzl, excepto las piezas de recambio.

### G. Preguntas/contacto

## Garantía Petzl

Esta linterna está garantizada durante 3 años (excepto la batería, que tiene 2 años de garantía o 300 ciclos) contra cualquier defecto del material o de fabricación. Se excluye de la garantía: más de 300 ciclos de carga/descarga, el desgaste normal, la oxidación, las modificaciones o retoques, el mal almacenamiento, el mantenimiento incorrecto, los daños debidos a los accidentes, a las negligencias y a las utilizations para las que este producto no está destinado.

## Responsabilidad

Petzl no es responsable de las consecuencias directas, indirectas, accidentales o de cualquier otro tipo de daños ocurridos o resultantes de la utilización de este producto.

## PT

Lanternas frontal ultra-potente, estanque e recarregável, dotada da função anti-encadeamento FACE2FACE.

Antes de utilizar esta lanterna, deve:

- Ler e compreender todas as instruções de utilização.
- Familiarizar-se com o seu produto, aprender a conhecer as suas performances em as restrições de utilização.
- Compreender e aceitar os riscos inerentes.

**O desrespeito de um destes avisos poderá causar ferimentos graves ou mortais.**

## Nomenclatura

(1) Caixa da lanterna, (2) Botão selector, (3) Indicador de descarga, (4) Bateria recarregável, (5) Medidor de energia (6) Base de fixação dianteira do capacete, (7) Base de fixação traseira do capacete, (8) Carregador rápido, (9) Indicador de carregamento.

## Funcionamento da sua lanterna

Antes de qualquer utilização, verifique o estado da sua lanterna.

### Acender, apagar, seleccionar

A lanterna DUO S oferece cinco modos de iluminação a escolher:

- modo 1: ao alcance das mãos, feixe largo,
- modo 2: de proximidade: feixe misto,
- modo 3: progressões: feixe misto,
- modo 4: progressões rápidas: feixe misto,
- modo 5: visão de longo alcance: feixe focalizado.

Para aceder às diferentes iluminações, utilize o botão selector como indicado nos desenhos.

A lanterna acende sistematicamente no modo 1.

## Função FACE2FACE

A função FACE2FACE permite estar frente a frente sem ficar encadeado. Presente na gama DUO, ela activa um sensor capaz de detectar outras lanternas DUO num raio de 8 metros e diminui automaticamente a iluminação se as lanternas estiverem frente a frente. A iluminação volta ao seu nível inicial logo que a outra lanterna já não estiver no seu campo de visão.

## Acumulador recarregável

Bateria recarregável para lanternas frontais DUO S.

Bateria Ião-Lítio, capacidade: 7,4 V, 3200 mAh, 23,68 Wh.

**Recarregue-a completamente antes da primeira utilização. Utilize unicamente uma bateria recarregável Petzl.**

De uma forma geral, as baterias recarregáveis Li-Ion perdem 10 % da sua capacidade por ano. Ao fim de 500 ciclos de carga/descarga, ainda têm cerca de 70 % da sua capacidade inicial.

### Substituição da bateria recarregável

Utilize unicamente uma bateria recarregável ACCU 2 Petzl. A utilização de um outro tipo de bateria recarregável poderá danificar a sua lanterna. Não utilize outra bateria recarregável.

## Carregar a bateria

### Atenção

Recarregue a bateria somente com o carregador rápido Petzl. Este carregador 100-240 V-50/60 Hz pode ser utilizado no mundo inteiro com uma ficha adaptadora.

### Tempo de carga

O tempo de carregamento é de aproximadamente 4 horas.

Durante o carregamento, o indicador de carregamento acende uma luz fixa vermelha, depois passa a verde fixe quando a carga está completa. Quando a bateria recarregável estiver carregada, o sistema auto-regula-se e o carregamento pára.

Não deixe a bateria recarregável conectada ao carregador quando esta não está ligada à rede elétrica (senão, descarrega-se rapidamente).

### Medidor de energia

Verifique o nível de descarga do sua bateria carregando no botão Energy Gauge. Atenção, a verificação do nível de carga da bateria deve ser feito com a lanterna apagada ou desconectada. Quando a bateria estiver quase descarregada, a passagem ao modo de reserva é automática. É assinalado com dois flash luminosos, depois o indicador de carga acende a vermelho na face dianteira da lanterna.

### Precauções de utilização do carregador rápido

- Recarregue unicamente a bateria recarregável ACCU 2 com este carregador.
- Recarregar outras baterias recarregáveis pode dar origem a ferimentos e deteriorar a bateria assim como o carregador.
- Não use extensões.
- Não deixe uma bateria recarregável a carregar se esta gerar um odor ou calor, mudar de cor ou de forma, apresentar uma fuga de electrolito ou qualquer outra anomalia.
- Não exponha à chuva ou à neve: risco de electrocussão.
- Não utilize um carregador se este recebeu um impacto ou foi sujeito a uma queda importante.
- Se o carregador for danificado, o cabo de alimentação por exemplo, não o desmonte. Deve ser reparado unicamente nas oficinas da Petzl, já que ferramentas especiais são necessárias.
- Para não danificar a ficha, não puxe pelo cabo quando desconecta o carregador.
- Para evitar os riscos de electrocussão, desconecte o carregador antes de qualquer manutenção ou limpeza.

## Informações complementares

**A declaração de conformidade UE está disponível em Petzl.com.**

### A. Precauções bateria recarregável

**ATENÇÃO PERIGO, risco de explosão e de queimadura.**

Atenção, uma utilização incorrecta pode provocar uma deterioração da bateria recarregável.

- Não mergulhe a bateria recarregável na água.
- Não deite para o fogo uma bateria recarregável.
- Não exponha a bateria a temperaturas elevadas. Respete as temperaturas de utilização e de armazenamento preconizadas.
- Não destrua uma bateria recarregável, pode explodir ou libertar matérias tóxicas.
- Se a sua bateria recarregável estiver danificada, deformada ou rachada, não a desmonte, nem modifique a sua estrutura. Descarte a sua bateria de acordo com a regulamentação local em vigor.
- Se ocorrer um derrame de electrolito da bateria, evite qualquer contacto com esse líquido corrosivo e perigoso, contacte um médico se for o caso. Mude a bateria e descarte a bateria defeituosa de acordo com a regulamentação local em vigor.

### B. Precauções lanterna

Lanternas desaconselhada às crianças.

Cuidado, uma faixa elástica pode apresentar um risco de estrangulamento.

### Segurança fotobiológica do olho

Lanternas classificadas no grupo de risco 2 (risco moderado) de acordo com a norma IEC 62471.

- Não olhe fixamente para a lanterna acesa.
- Os raios luminosos emitidos pela lanterna podem ser perigosos. Evite dirigir o feixe da lanterna para os olhos de uma pessoa.
- Risco de lesão na retina associado à emissão de luz azul particularmente às crianças.

### Compatibilidade electromagnética

Em conformidade com as exigências da directiva 2014/30/UE referente à compatibilidade electromagnética.

### Efeito estroboscópico

Cuidado com a utilização da lanterna DUO S na proximidade de máquinas rotativas.

Podem existir um risco estroboscópico na faixa de frequência de iluminação da lanterna entre 78 e 156 Hz.

Se a frequência de iluminação da lanterna for idéntica (ou múltipla) à frequência de rotação da máquina, o utilizador pode não ver a rotação da máquina.

### C. Limpeza, secagem

### D. Armazenamento, transporte

### E. Protecção do meio ambiente

### F. Modificações/reparações

Interditas fora de oficina Petzl salvo peças sobresselentes.

### G. Questões/contacto

## Garantia Petzl

Esta lanterna está garantida durante 3 anos (excepto a bateria recarregável com garantia de dois anos ou 300 ciclos) contra qualquer defeito de material ou de fabrico. Limite da garantia: mais de 300 ciclos de carga/descarga, desgaste normal, oxidação, modificações ou retoques, mau armazenamento, danos devidos a acidentes, negligências, utilizações para as quais este produto não é destinado.

## Responsabilidade

A Petzl não é responsável pelas consequências directas, indirectas, accidentais ou por todo e qualquer outro tipo de danos subsequentes ou resultantes da utilização deste produto.

Waterdichte en herlaadbare uiterst krachtige hoofdlamp, voorzien van de FACE2FACE antiverblindingfunctie.

Voordat u deze lamp gebruikt, moet u:

- Alle gebruiksinstructies lezen en begrijpen.
- Zich vertrouwd maken met uw product, en de prestaties en gebruiksbeperkingen ervan leren kennen.
- De inherente risico's begrijpen en aanvaarden.

**Het niet-respecteren van een van deze waarschuwingen kan leiden tot ernstige of dodelijke verwondingen.**

### Terminologie van de onderdelen

(1) Lamphouder, (2) Draakring, (3) Batterijlampje, (4) Herlaadbare batterij, (5) Energiemeter, (6) Bevestigingsplaatje voorkant helm, (7) Bevestigingsplaatje achterkant helm, (8) Snellader, (9) Laadlampje.

### Werking van uw lamp

Controleer vóór elk gebruik de staat van uw lamp.

#### Aan-/uitschakelen, kiezen

U hebt keuze uit vijf verlichtingsmodi voor de DUO S lamp:

- modus 1: werken binnen handbereik: brede lichtbundel,
- modus 2: zicht dichtbij: gemengde lichtbundel,
- modus 3: verplaatsingen: gemengde lichtbundel,
- modus 4: snelle verplaatsingen: gemengde lichtbundel,
- modus 5: zicht veraf: sterk gefocuseerde lichtbundel.

U kunt de verschillende verlichtingsniveaus instellen met de draakring (zie tekeningen).

De lamp staat bij het inschakelen automatisch op modus 1.

### FACE2FACE functie

De FACE2FACE functie vermijdt dat u andere mensen verblindt. Verkrijgbaar in het gamma DUO. De functie activeert een sensor die andere DUO lampen binnen een straal van 8 meter opspoort en de verlichting automatisch vermindert binnere de lampen in elkaars gezichtsveld komen. De lamp schakelt opnieuw over op de oorspronkelijke lichtsterkte, zodra de andere lamp weer uit het gezichtsveld verdwenen is.

### Herlaadbare batterij

Herlaadbare batterij voor DUO S hoofdlampen.

Herlaadbare lithium-ionbatterij, capaciteit: 7,4 V, 3200 mAh, 23,68 Wh.

**Laad de lamp volledig op vóór de eerste ingebruikneming. Gebruik enkel een Petzl herlaadbare batterij.**

Over het algemeen verliezen herlaadbare lithium-ionbatterijen 10 % van hun capaciteit per jaar. Na 500 keer laden blijft er nog ongeveer 70 % van hun oorspronkelijke capaciteit over.

#### De herlaadbare batterij vervangen

Gebruik enkel een Petzl ACCU 2 herlaadbare batterij. Het gebruik van een andere soort herlaadbare batterij kan uw lamp beschadigen. Gebruik geen andere herlaadbare batterij.

### Batterij opladen

#### Let op

Herlaad de batterij enkel met de Petzl snellader. Deze oplader van 100-240 V / 50-60 Hz kan overal ter wereld gebruikt worden dankzij zijn aangepaste adapter.

#### Oplaadtijd

De oplaadtijd bedraagt ongeveer 4 uur.

Tijdens het opladen blijft het laadlampje rood branden. Wanneer de batterij opgeladen is, brandt het lampje groen.

Wanneer de herlaadbare batterij opgeladen is, stopt het systeem automatisch met laden.

Laat de herlaadbare batterij niet in de oplader als deze niet aangesloten is op het elektriciteitsnet (anders zal ze zich snel ontladen).

#### Energiemeter

Controleer het resterende batterijniveau door op de Energy Gauge knop te drukken. Let op: u moet de lamp uitschakelen of ontkoppelen om te weten in welke mate ze opgeladen is. Als de batterij bijna plat is, schakelt ze automatisch over op de reservemodus. Dit wordt aangegeven met twee lichtflitsen. Daarna brandt het batterijlampje aan de voorkant van de lamp rood.

#### Gebruiksvoorschriften van de snellader

- Herlaad enkel de ACCU 2 herlaadbare batterij met deze oplader. Een ander type herlaadbare batterij opladen, kan verwondingen veroorzaken en de oplader alsook de batterij beschadigen.
- Gebruik geen verlengkabel.
- Laat geen herlaadbare batterij verder opladen wanneer ze een geur of warmte afgeeft, van kleur of vorm verandert, en wanneer ze een elektrolytisch lek of een andere anomalie vertoont.
- Stel haar niet bloot aan regen of sneeuw: risico op elektrocutie.
- Gebruik geen oplader die een zware schok of belangrijke val heeft ondergaan.
- Haal een beschadigde oplader (bv. aan de stroomkabel) niet uit elkaar. Deze mag enkel hersteld worden in de Petzl ateliers, want dit vereist speciaal gereedschap.
- Om de stekker niet te beschadigen, trek niet aan de kabel wanneer u de oplader uit het stopcontact haalt.
- Om het risico op elektrocutie te vermijden, haal de oplader uit het stopcontact vóór elke onderhouds- of reinigingsbeurt.

### Extra informatie

**De EU-conformiteitsverklaring is beschikbaar op Petzl.com.**

#### A. Voorzorgsmaatregelen voor de herlaadbare batterij

**LET OP – GEVAAR: ontplofingsgevaar en risico op brandwonden.**

- Let op: een ongepast gebruik kan de herlaadbare batterij beschadigen.
- Dompel de herlaadbare batterij niet onder in water.
- Werp een herlaadbare batterij niet in het vuur.
- Stel de batterij niet bloot aan hoge temperaturen. Leef de aanbevolen gebruiks- en opslagtemperatuur na.
- Vernietig een herlaadbare batterij niet, want ze kan ontloffen of toxische stoffen vrijgeven.
- Wanneer uw herlaadbare batterij beschadigd, vervormd of gebarsten is, haal ze dan niet uit elkaar en wijzig haar structuur niet. Gooi uw herlaadbare batterij weg conform de regels die in uw land van kracht zijn.
- Bij een elektrolytisch lek van de batterij moet u elk contact met deze corrosieve en gevaarlijke vloeistof vermijden. Bent u er toch mee in contact gekomen, raadpleeg dan een arts. Verwissel de batterij en gooi de kapotte batterij weg conform de regels die in uw land van kracht zijn.

#### B. Voorzorgsmaatregelen voor de lamp

Deze lamp is af te raden voor kinderen.

Let op: de hoofdband kan een risico op verstikking inhouden.

#### Fotobiologische veiligheid van de ogen

De lamp wordt ingedeeld in risicogroep 2 (gematigd risico) volgens de norm IEC 62471.

- Kijk niet strak in het brandende licht.
- De optische stralingen van de lamp kunnen gevaarlijk zijn. Richt de lichtbundel van de lamp niet in de ogen van een persoon.
- Risico op beschadiging van het netvlies door de blauwe lichtstralen, in het bijzonder bij kinderen.

#### Elektromagnetische compatibiliteit

Conform de eisen van de richtlijn 2014/30/EU betreffende de elektromagnetische compatibiliteit.

#### Stroboscoopeffect

Let op bij gebruik van de DUO S lamp in de nabijheid van roterende machines. Wanneer de lamp een verlichtingsfrequentie van 78 tot 156 Hz haalt, bestaat het risico op een stroboscoopeffect.

Als de lichtfrequentie van de lamp identiek is aan (of een veelvoud is van) de rotatiefrequentie van de machine, kan de gebruiker misschien de rotatie van de machine niet zien.

#### C. Reiniging, droogtijd

#### D. Opslag, transport

#### E. Bescherming van het milieu

#### F. Veranderingen/herstellingen

Verboden buiten de Petzl ateliers, behalve vervangstukken.

#### G. Vragen/contact

### Petzl garantie

Petzl biedt 3 jaar garantie op deze hoofdlamp (behalve herlaadbare batterij 2 jaar of 300 keer laden) voor fabricage- of materiaalfouten. Deze garantie is uitgesloten bij: meer dan 300 keer laden, normale slijtage, oxidatie, veranderingen of aanpassingen, slechte berging, slecht onderhoud, beschadiging door ongevael, door nalatigheid of door toepassingen waarvoor dit product niet bestemd is.

### Verantwoordelijkheid

Petzl is niet verantwoordelijk gesteld worden voor rechtstreekse of onrechtstreekse gevolgen van, en ongevallen of schade als gevolg van het gebruik van dit product.

## DK

Ultra-stærk, vandtæt og genopladelig pandelampe med FACE2FACE antiblændefunktion.

Før anvendelse af denne lampe, skal du:

- Læse og forstå alle instruktionerne i brugsanvisningen.
- Blive bekendt med produktet, dets ydeevne og begrænsninger.
- Forstå og acceptere risikoen forbundet med udstyret.

**Manglende overholdelse af én eller flere af disse advarsler kan resultere i alvorlige kvæstelser eller dødsfald.**

### Fortegnelse over delene

(1) Lampehus, (2) Indstillingsknop, (3) Afblændingslys, (4) Genopladeligt batteri, (5) Energimåler, (6) Monteringsplade til forsiden af hjelmen, (7) Monteringsplade til bagsiden af hjelmen, (8) Hurtiglader, (9) Opladningslys.

### Sådan fungerer lampen

Kontroller lampens tilstand før anvendelse.

#### Tænd- og slukfunktion, valg af lysstyrke

DUO S lampen har fem lysindstillinger:

- indstilling 1: ved hånden: bred lyskegle
- indstilling 2: i nærheden: blandet lyskegle
- indstilling 3: bevægelse: blandet lyskegle
- indstilling 4: i hurtig bevægelse: blandet lyskegle
- indstilling 5: på langt hold: fokuseret lyskegle

Vælg blandt de forskellige lyskegletyper med indstillingsknappen som vist på tegningerne.

Lampen tændes altid ved indstilling 1.

### FACE2FACE funktion

Med FACE2FACE funktionen kan man stå overfor hinanden uden at blive blændet.

Denne funktion, som er med i DUO-serien, fungerer med en sensor, som kan identificere andre DUO-lamper i en radius på 8 meter og sænker automatisk lysniveauet, hvis lamperne står overfor hinanden. Lysniveauet sættes tilbage til udgangspunktniveauet, så snart den anden lampe er ude af synsfeltet.

### Genopladeligt batteri

Genopladeligt batteri til pandelamper DUO S.

Lithium-ion-batteri med en kapacitet på 7,4 V, 3200 mAh, 23,68 Wh.

**Batteriet skal oplades fuldstændigt før første brug. Kun et genopladeligt Petzl batteri må anvendes.**

Generelt taber Li-Ion genopladelige batterier 10 % af kapacitet om året. Efter 500 opladnings- og afladningscyklusser har batterierne stadig omkring 70 % af den oprindelige kapacitet.

#### Udskiftning af det genopladelige batteri

Kun et Petzl ACCU 2 genopladeligt batteri må anvendes. Brugen af en anden type genopladeligt batteri kan ødelægge lampen. Intet andet genopladeligt batteri må anvendes.

### Opladning af batteriet

#### Advarsel

Batteriet skal udelukkende oplades med Petzl hurtiglader. Denne 100-240 V-50/60 Hz lader kan bruges over hele verden med det rette adapterstik.

#### Opladningstid

Opladningen varer ca. 4 timer.

Under opladningen lyser opladningslyset med et konstant rødt lys, og når opladningen er færdig, lyser det konstant grønt.

Når batteriet er fuldt opladet, stopper selvreguleringssystemet med at lade. Lad ikke batteriet være tilkoblet laderen, når laderen er slukket. Ellers bliver batteriet afladet meget hurtigt.

#### Energimåler

Kontroller batteriets ladeniveau ved at trykke på Energy Gauge knappen. Advarsel: Lampen skal være slukket eller frakoblet, når ladeniveauet kontrolleres. Når batteriet næsten er opbrugt, går det automatisk på standby. Det advares med to blink, og derefter lyser afladningslyset med rødt på forsiden af lampen.

#### Forholdsregler for hurtigladeren

- Oplad udelukkende det genopladelige batteri ACCU 2 med denne lader. At oplade andre typer batterier med disse kan forårsage skader eller ødelægge batterier og lader.

- Der må ikke anvendes en forlængerledning.

- Fjern det genopladelige batteri fra laderen, hvis det afgiver lugt eller varme, hvis det skifter farve eller form, hvis elektrolytter flyder ud eller hvis der konstateres noget usædvanligt.

- Udsæt ikke laderen for regn eller sne, da det medfører risiko for elektriske stod.
- Brug ikke laderen, hvis den har været udsat for et betydeligt slag eller fald.
- Hvis laderen er ødelagt f.eks. ved strømkablet, skal den ikke skilles ad. Den må kun repareres i Petzls værksteder, da der skal bruges specielt værktøj.
- For at undgå at beskadige stikket, skal der hives i stikket og ikke i kablet, når laderen frakobles.
- For at undgå elektrisk stod, skal laderen frakobles for vedligeholdelse og rengøring.

### Supplerende oplysninger

#### EU-overensstemmelseserklæringen er tilgængelig på Petzl.com.

#### A. Forholdsregler ved det genopladelige batteri

**ADVARSEL: FARE! Risiko for eksplosion og forbrænding.**

Advarsel: Uhensigtsmæssig brug af det genopladelige batteri kan beskadige batteriet.

- Det genopladelige batteri må ikke kommes i vand.
- Det genopladelige batteri må ikke brændes.
- Batteriet må ikke udsættes for høje temperaturer. De angivne brugs- og opbevaringstemperaturer skal overholdes.
- Det genopladelige batteri må ikke ødelægges, da det kan eksplodere eller afgive giftige stoffer.
- Hvis det genopladelige batteri er beskadiget, deformeret eller flækket, må det ikke afmonteres og ombygges. Batteriet skal bortskaffes i overensstemmelse med gældende lokale regler.
- Hvis batteriets elektrolytter flyder ud, må enhver kontakt med den ætsende og farlige væske undgås. Søg lægehjælp, hvis det sker. Skift batteriet og kasser det defekte batteri i overensstemmelse med gældende lokale regler.

#### B. Forholdsregler ved lampen

Pandelampen bør ikke bruges af børn.

Advarsel: Et pandebånd indebærer risiko for kvælning.

#### Fotobiologisk sikkerhed for øjet

Lampen er klassificeret i risikogruppe 2 (moderat risiko) i overensstemmelse med standard IEC 62471.

- Se ikke direkte ind i den tændte lampe.
- Den optiske stråling fra lampen kan være farlig. Undgå at rette lyskeglen direkte mod andres øjne.
- Fare for nethindelasioner pga. emissionen af blåt lys, gælder især for børn.

#### Elektromagnetisk kompatibilitet

Oplyder kravene i direktiv 2014/30/EU om elektromagnetisk kompatibilitet.

#### Stroboskopisk effekt

Vær særlig opmærksom på brugen af DUO S lampen i nærheden af maskiner med roterende dele.

Der kan nemlig opstå en risiko for stroboskopisk effekt ved lampens lysfrekvensområde mellem 78 Hz og 156 Hz.

Hvis lampens lysfrekvens er lige med (eller multiple af) maskinens rotationsfrekvens, kan operatoren ikke se, at maskinen roterer.

#### C. Rengøring, tørring

#### D. Opbevaring, transport

#### E. Miljøbeskyttelse

#### F. Ændringer/repARATION

Skal udføres af Petzl, undtagen udskiftning af reservedele.

#### G. Spørgsmål/kontakt

### Petzl garanti

Petzl yder en garanti på 3 år på denne lampe for alle materiale- og fabriktionsfejl, med undtagelse af det genopladelige batteri, som har en garanti på 2 år eller 300 cyklusser. Garanti­begrænsninger: Mere end 300 opladnings- og afladningscyklusser, normal sli­tag­e, oxidering, modifikationer eller ændringer, forkert opbevaring, skade på grund af ulyk­ke, ved forsømmelse, eller ved forkert anvendelse af produktet.

### Ansvar

Petzl er ikke ansvarlig for direkte eller indirekte konsekvenser ved ulyk­ke eller nogen anden form for skade, som opstår ved anvendelse af dette produkt.

Oerhört kraftfull, vattentät och uppladdningsbar pannlampa med FACE2FACE anti-bländande funktion.

Innan du använder denna pannlampa måste du:

- Läs och förstå samtliga användarinstruktioner.
- Lära känna lampans egenskaper och användnings begränsningar.
- Förstå och godta befintliga risker.

**Om dessa varningar ignoreras kan det medföra allvarliga skador eller dödsfall.**

## Utrustningens delar

(1) Lamphus, (2) Väjarvredet, (3) Urladdningsindikator, (4) Uppladdningsbart batteri, (5) Batteriindikator, (6) Framre hjällmonteringsplatta, (7) Bakre hjällmonteringsplatta, (8) Snabbbladdare, (9) Laddningsindikator.

## Lampans funktion

Kontrollera lampans skick innan varje användning.

**Sätta på/stänga av, välja**

DUO S pannlampa erbjuder fem ljusväri:

- läge 1: närljus: spridd ljusstråle,
- läge 2: närljus: kombinerad ljusstråle,
- läge 3: rörelse: kombinerad ljusstråle,
- läge 4: snabb rörelse: kombinerad ljusstråle,
- läge 5: lång räckvidd: fokuserad ljusstråle.

För att välja de olika lägena, använd väjarvredet som det visas på bilderna.

Lampan tänds alltid i läge 1.

## FACE2FACE funktion

FACE2FACE funktion tillåter användare att möta varandra utan att blända. I DUO pannlamporna sätts igång en sensor som upptäcker andra DUO pannlampor inom 8 meter och automatisk sänker belysning vid ett möte. Ljuset kommer tillbaka till ursprungliga intensitet när den andra lampan är inte längre i sikte.

## Laddningsbart batteri

Uppladdningsbart batteri för DUO S pannlampor.

Litium-Jon batteri, kapacitet: 7,4 V, 3200 mAh, 23,68 Wh.

**Ladda fullt innan första användning. Använd endast Petzl uppladdningsbart batteri.**

Generellt tappar det uppladdningsbara Li-Jon-batteriet 10 % av sin kapacitet per år. Efter 500 uppladdningscykler har de fortfarande kvar 70 % av sin ursprungliga kapacitet.

**Byta det laddningsbara batteriet**

Använd endast Petzl ACCU 2 uppladdningsbart batteri. Användning av en annan typ av uppladdningsbart batteri kan skada lampan. Använd inte någon annan typ av uppladdningsbart batteri.

## Laddning av batteriet

**Varning**

Batteriet ska endast laddas med Petzl snabbbladdare. Denna laddare (100-240 V-50/60 Hz) kan användas i hela världen med rätt tillhörande adapter.

**Uppladdningstid**

Uppladdningstid är omkring 4 timmar.

Under uppladdning lyser laddningsindikatorn rött, när batteriet laddats klart lyser den grönt.

När batteriet är fulladdat avstannar laddningen automatiskt.

Lämna inte batteriet i en laddare som inte är inkopplad till någon strömkälla. Om man gör det kommer batteriet snabbt att laddas ur.

**Batteriindikator**

Kontrollera batteriernas laddning genom att trycka på Energy Gauge-knappen. Varning: kontroll av batteriets laddningsnivå kan endast göras om lampan är avstängd eller urkopplad. När batteriet är nästan urladdat, lampan går automatiskt över i reservläge. Den indikerar detta genom att blinka två gånger, sedan tänds den röda urladdningsindikatorn i lampans front.

**Försiktighetsåtgärder för användning av snabbbladdare**

- Denna laddare kan endast användas för laddning av ACCU 2-batterier. Laddning av andra slags batterier kan leda till personskador och skada både batterier och laddare.

- Använd inte ihop med förlängningssladd.

- Låt inte batteriet sitta kvar i laddaren om den avger lukter eller värme, ändrar färg eller form, läcker elektrolyt eller ser anorlunda ut på något sätt.

- Utsätt inte laddaren för regn eller snö eftersom den då kan ge livsfarliga stötar.

- Använd aldrig laddaren om den har utsatts för någon hård stöt eller fallit.

- Montera aldrig isår i laddaren om den är trasig (t.ex. om strömsladden är skadad). Den får bara repareras i Petzls verkstäder eftersom det krävs specialverktyg.

- För att minska risken för skador på kontakten, håll i själva kontakten och inte i sladden när du kopplar ur laddaren ur vägguttaget.

- För att undvika elektriska stötar ska laddaren alltid kopplas ur vägguttaget före underhåll och rengöring.

## Ytterligare information

**EU försäkran om överensstämmelsen finns på Petzl.com.**

**A. Försiktighetsåtgärder gällande uppladdningsbart batteri**

**VARNING - FARA: risk för explosion och brännskador.**

Varning: felaktig användning kan skada batteriet.

- Sänk inte ner det laddningsbara batteriet under vatten.

- Elda inte upp förbrukade laddningsbara batterier.

- Utsätt inte batteriet för höga temperaturer. Följ rekommenderade användnings och förvarings temperaturer.

- Förstör inte det laddningsbara batteriet; det kan explodera eller frigöra giftiga ämnen.

- Om det laddningsbara batteriet är skadat, plocka ej isår eller ändra dess konstruktion. Återvinn det laddningsbara batteriet i enlighet med gällande lokala regler.

- Om batteriet läcker elektrolyter, undvik all kontakt med denna frätande och farliga vätskan, sök läkarhjälp vid kontakt. Byt ut batteriet och återvinn det skadade batteriet i enlighet med gällande lokala regler.

**B. Försiktighetsåtgärder gällande lampa**

Lampan rekommenderas inte för barn.

Varning: pannband kan vara riskfaktor för strypning.

**Ogonskydd**

Lampan är klassificerad i riskgrupp 2 (måttlig risk) enligt standard IEC 62471.

- Titta inte rakt in i lampan när den är tänd.

- Den optiska strålningen från lampan kan vara farlig. Undvik att rikta ljuskuglan mot en annan persons ögon.

- Risk för skada på näthinnan från strålningen hos det blåa ljuset, särskilt hos barn.

**Elektromagnetiskt kompatibilitet**

Uppgifter kraven i direktivet 2014/30/EU om elektromagnetiskt kompatibilitet.

**Stroboskopeffekt**

Varning gällande användning av DUO S nära roterande apparatur.

Det kan förekomma blinkningsrisk inom lampans ljusfrekvens 78-156 Hz.

Om lampans ljusfrekvens är identisk med (eller multipel av) maskinens rotationsfrekvens kan användaren inte se att maskinen roterar.

**C. Rengöring, torkning**

**D. Förvaring, transport**

**E. Skydda miljön**

**F. Modifieringar/reparationer**

Förbudet utanför Petzls lokaler, undantaget reservdelar.

**G. Frågor/kontakt**

**Petzls garanti**

Lampan är garanterad 3 år mot material- och tillverkningsdefekter (undantaget det laddningsbara batteriet som är garanterat för två år eller 300 laddningscykler). Undantag från garantin är följande: fler än 300 uppladdnings-/urladdningscykler, normalt slitage, oxidering, modifieringar eller ändringar, felaktig förvaring, dåligt underhåll, skador på grund av olyckor, försumlighet eller felaktig användning.

**Ansvar**

Petzl ansvarar inte för direkt eller indirekt skada, olycksfall, eller någon annan typ av skada som uppstår i samband med användningen av Petzls produkter.



Erttän voimakas, vedenpitävä ja ladattava otsavalaisin, jossa on FACE2FACE-häikäisy suojaominaisuus.

Ennen tämän otsavalon käyttämistä sinun pitää:

- Lukea ja ymmärtää kaikki käyttöohjeet.
- Tutustua sen käyttökelppoisuuteen ja käyttöohjeuksiin.
- Ymmärtää ja hyväksyä tähän liittyvät riskit.

**Näiden varoitusten huomiotta jättäminen saattaa johtaa vakavaan loukkaantumiseen tai kuolemaan.**

## Osaluettelo

(1) Valaisimen runko, (2) Valitsin, (3) Varaustilan ilmainen, (4) Ladattava akku, (5) Lataustason ilmainen, (6) Kiinnitysalusta kypärän etuosaan, (7) Kiinnitysalusta kypärän takaosaan, (8) Pikalaturi, (9) Latauksen merkivalo.

## Valaisimen toiminta

Tarkista valaisimen kunto ennen jokaista käyttökertaa.

**Kykeminen päälle ja pois, valitseminen**

DUO S -otsavalaisimessa on neljä valaisutilaa:

- tila 1: lähtyöskentelyyn: hajavalon käyttöön
  - tila 2: läihyvalaisuun: yhdistetyn valokeilan käyttöön
  - tila 3: liikkumiseen: yhdistetyn valokeilan käyttöön
  - tila 4: nopeaan liikkumiseen: yhdistetyn valokeilan käyttöön
  - tila 5: kaus katsomiseen: kohdistetun valokeilan käyttöön
- Valaisutila valitaan käyttämällä valitsinta kuvien osoittamalla tavalla.
- Valaisin menee aina päälle tilassa 1.

## FACE2FACE-toiminto

FACE2FACE-toiminnon ansiosta valaisimien käyttäjät voivat olla kasvatusten häikäisemättä toisiaan. Kun tämä toiminto aktivoidaan DUO-otsavalaisimissa, se aktivoi myös erityisen sensorin, joka havaitsee toiset 8 metrin sisällä olevat DUO-valaisimet sekä himmentää automaattisesti valaisimen, jos valaisimen käyttäjät joutuvat vastatusten. Valaistus palautuu normaalksi heti kun toinen valaisin siirtyy pois valaisimen edestä.

## Ladattava akku

Ladattava akku DUO S -otsavalaisimille.

Litiumioniakku, kapasiteetti: 7,4 V, 3200 mAh, 23,68 Wh.

**Lataa akku täyteen ennen ensimmäistä käyttökertaa.** Käytä vain Petzlin ladattavaa akku.

Yleisesti ladattavat litiumioniakut menettävät 10 % kapasiteetistaan joka vuosi. Kun akku on ladattu / päästetty tyhjenemään 500 kertaa, akussa on vielä jäljellä noin 70 % alkuperäisestä kapasiteetista.

**Ladattavan akun vaihtaminen**

Käytä vain ladattavaa Petzl ACCU 2 -akku. Toisen tyyppisen ladattavan akun käyttö voi vahingoittaa valaisintasi. Älä käytä toisenlaista ladattavaa akku.

## Akun lataaminen

**VAROITUS**

Akun saa ladata vain Petzlin pikalaturilla. Tätä 100–240 V-50/60 Hz laturia voidaan käyttää soveltuvan adapterin kanssa kaikkialla maailmassa.

**Latausaika**

Latausaika on noin 4 tuntia.

Latauksen aikana varaustilan ilmainen palaa punaisena. Kun akku on ladattu täyteen, ilmainen akku palaa vihreänä.

Kun akku tulee täyteen, järjestelmä lopettaa lataamisen itsestään.

Älä jätä ladattavaa akku laturiin, joka ei ole kiinnitetty virtalähteeseen. Se tyhjentää akun nopeasti.

**Lataustason ilmainen**

Tarkista akun lataustaso painamalla Lataustason ilmainen -painiketta.

Varoitus: lataustason tarkistus tulee tehdä valaisimen ollessa pois päältä tai irti latausverkkoalitteesta. Kun akku on lähes tyhjä, valaisin siirtyy automaattisesti varavirtatilaan. Valaisin ilmaisee tämän välähtämällä kahdesti, minkä jälkeen valaisimien etuosassa oleva punainen varaustilan ilmainen syttyy.

**Pikalaturin käyttöä koskevat varoitimet**

- Lataa täällä laturilla vain ACCU 2 -akkuja. Muunlaisten akkujen tai paristojen lataaminen voi aiheuttaa loukkaantumisja ja rikkoa sekä akun että laturin.

- Älä käytä jatkojohtdon kanssa.

- Älä jätä ladattavaa akku laturiin, jos akusta erittyä hajua tai lämpöä, jos sen väri tai muoto muuttuu, jos siitä valuu akkunestettä tai jos havaitset siinä jotakin muuta tavallista poikkeavaa.

- Älä altista laturia sateelle tai lumelle; hengenvaarallisen sähköiskun vaara.

- Älä käytä laturia, jos se on saanut kovaa kolhua tai pudonnut.

- Jos laturi on voittunut (esim. virtajohto), älä pura sitä. Se pitää ehdottomasti korjauttaa Petzlin korjaamolla, sillä korjaamiseen tarvitaan erikoistyökaluja.

- Vältä pistokeken vaurioitumisen irrottamalla laturi pistorasiasta pistokkeesta (ei johdosta) vetämällä.

- Sähköiskun välttämiseksi irrota laturit aina pistorasiasta ennen huoltoa tai puhdistusta.

## Lisätietoa

**EU-vaatimustenmukaisuusvakuutus on saatavilla osoitteessa Petzl.com.**

**A. Ladattavan akun varoitusmet**

**VAROITUS - VAARA: räjähdysvaara ja palovammariski.**

Varoitus: Virheellinen käyttö voi vaurioittaa ladattavaa akku.

- Älä upota ladattavaa akku veteen.

- Älä lataa ladattavaa akku tuleen.

- Älä altista akku korkeille lämpötiloille. Noudata suositusten mukaisia käyttö- ja säilytyslämpötiloja.

- Älä tuhoa ladattavaa akku: se voi räjähtää tai siitä voi päästä ympäristöön myrkyllisiä aineita.

- Jos ladattava akku vaurioituu, älä pura sitä tai muuta sen rakennetta. Hävitä ladattava akku voimassa olevien paikallisten määräysten mukaisesti.

- Jos akku tuottaa akkunestettä, vältä kosketusta tämän syövyttävän ja vaarallisen nesteen kanssa. Ota yhteyttä lääkäriin, jos joudut nesteen kanssa kosketuksiin. Käytä akun varaus loppuun ja hävitä viallinen akku voimassa olevien paikallisten määräysten mukaisesti.

**B. Valaisimen turvatoimet**

Valaisinta ei suostella lapsille.

Varoitus: otsapanta voi aiheuttaa kuristumisvaaran.

**Silmien turvallisuus**

Valaisin kuuluu riskiryhmään 2 (kohtuullinen riski) IEC 62471 -standardin mukaan.

- Älä katso suoraan valaisimeen, kun se on päällä.

- Valaisimelta lähtevä optinen säteily voi olla vaarallista. Älä suuntaa valaisimen valokeilaa toisen ihmisen silmiin.

- Sininen valo voi vahingoittaa verkkokalvoja, erityisesti lapsilla.

**Sähkömagneettinen yhteensopivuus**

Täytää sähkömagneettista yhteensopivuutta koskevan 2014/30/EU-direktiivin vaatimukset.

**Stroboskoopin vaikutus**

Varoitus, joka koskee DUO S -valaisimen käyttämistä pyörivien koneistojen lähistöllä. Valaisimen valaistusajuuksilla 78–156 Hz on stroboskooppeista vaikutuksesta johtuva vaara.

Mikäli valaisimen väketaajuuus on sama kuin koneen pyörimisnopeus (tai pyörimisnopeuden monikerta), valaisimen käyttäjä ei näe, että laite pyöri.

**C. Puhdistaminen, kuivaaminen**

**D. Säilytys, kuljetus**

**E. Ympäristönsuojelu**

**F. Muutokset/korjaukset**

Kielletty muun kuin Petzlin toimesta, lukuun ottamatta varaosia.

**G. Kysymykset/yhteydenotto**

**Petzl-takuu**

Tällä valaisimella on 3 vuoden materiaali- ja valmistusvirhetakuu (paitsi ladattavalla akulla, jolla on kahden vuoden tai 300 kytkentäjakson takuu). Takuun piiriin eivät kuulu: yli 300 lataus-/purkukertaa, normaali kuluminen, hapettuminen, varusteeseen tehdyt muutokset, virheellinen säilytys, huono ylläpito, onnettomuuksien, väliinpitämättömyyden tai väärän/virheellisen käytön aiheuttamat vauriot.

**Vastuu**

Petzl ei ole vastuussa suorista, välillisistä eikä satunnaisista seurauksista tai minkään muun tyyppisistä vahingoista, jotka tapahtuvat sen tuotteiden käytön aikana tai aiheutuvat sen tuotteiden häytöstä.



## NO

Svært kraftig, vannrett og oppladbar hodelykt med FACE2FACE antiblende funksjon.

For du tar i bruk hodelykten, må du:

- Lese og forstå alle bruksanvisningene.
- Tillegne deg kunnskap om dets muligheter og begrensninger.
- Forstå og akseptere risikoen i aktiviteter som involverer bruk av produktet.

**Manglende respekt for bare ett av disse punktene kan medføre alvorlig personskade eller død.**

### Liste over deler

(1) Lampehus, (2) Velgerknapp, (3) Indikator for utladet batteri, (4) Oppladbart batteri, (5) Energindikator, (6) Monteringsbrakett foran på hjelmen, (7) Monteringsbrakett bak på hjelmen, (8) Hurtiglader, (9) Ladeindikator.

### Slik fungerer lykten

Kontroller tilstanden til lykten hver gang du skal bruke den.

#### Slik slår du lykten på og av

Hodelykten DUO S har fem forskjellige lysmoduser:

- modus 1: nærfelt: bred lyskjegle,
- modus 2: nærfelt: blanding av nær- og fjernlys,
- modus 3: bevegelse: blanding av nær- og fjernlys,
- modus 4: rask bevegelse: blanding av nær- og fjernlys,
- modus 5: fjernlys: fokusert lyskjegle.

Bruk velgerknappen som vist på tegningene for å velge mellom de ulike modusene.

Lykten slår seg alltid på i modus 1.

### FACE2FACE funksjon

Funksjonen FACE2FACE gjør at brukeren kan være svært nær en annen person uten at vedkommende blir blendet. DUO hodelyktene har en sensor som aktiveres når den oppdager en annen DUO hodelykt på 8 meters avstand, og belysningen dempes automatisk når de to lyktene nærmer seg hverandre. Belysningen går så tilbake til sin tidligere styrke når den andre lykten ikke lenger er i siktelinjen.

### Oppladbart batteri

Oppladbart batteri for DUO S lykter.

Li-ion-batterikapasitet: 7,4 V, 3200 mAh, 23,68 Wh.

#### Batteriet bør fullades før første gangs bruk. Bruk kun oppladbare batterier fra Petzl.

Kapasiteten på oppladbare li-ion-batterier reduseres med 10 % per år. Etter 500 ladesykluser har disse batteriene fortsatt 70 % av sin opprinnelige kapasitet.

#### Slik bytter du det oppladbare batteriet

Bruk kun oppladbare batterier av typen Petzl ACCU 2. Bruk av andre typer oppladbare batterier kan ødelegge lykten. Ikke bruk andre typer oppladbare batterier.

### Slik lader du opp batteriet

#### Advarsel

Batteriet må kun lades med Petzl hurtiglader. Denne laderen på 100–240 V-50/60 Hz kan brukes i hele verden med adapter.

#### Oppladningstid

Oppladningstiden er omtrent 4 timer.

Under lading vil indikatoren lyse jevnt rødt, og når batteriet er fulladet lyser den jevnt grønt.

Når batteriet er fulladet vil det selvregulerende systemet stoppe ladingen. Ikke la det oppladbare batteriet stå i en lader som ikke er koblet til en strømkilde. Dette vil føre til at batteriet raskt lades ut.

#### Batterindikator

Kontroller batterinivået ved å trykke på Energy Gauge-knappen.

Advarsel: Kontroll av batterinivået må gjøres når lykten er slått av og ikke står i laderen. Når batteriet er nesten utladet vil det automatisk gå over til reservemodus. Dette indikeres ved to blink etterfulgt av at den røde indikatoren for utlading slår seg på foran på lykten.

#### Forhåndsregler for bruk av hurtigladeren

- Lad kun ACCU 2-batteriet med denne laderen. Bruk av andre typer batterier kan føre til personskade og kan skade både batteri og lader.
- Ikke bruk skjøteledning.
- Ikke la det oppladbare batteriet stå i laderen dersom det gir fra seg lukt eller varme, det endrer farge eller form, det lekker elektrolytt eller viser andre tegn til at det ikke fungerer som det skal.
- Laderen må ikke settes for regn eller sno på grunn av fare for elektrisk støt.
- Laderen må ikke brukes dersom den har vært utsatt for støt eller fall fra store høyder.
- Dersom laderen eller strømforsyningskabelen er skadet, må du ikke ta den fra hverandre. Den skal kun repareres på Petzls verksteder fordi det er nødvendig å bruke spesialverktøy.
- Ikke trekk i ledningen når du skal koble fra laderen, dette kan ødelegge stopselet.
- Ta alltid ut stopselet til laderen ved vedlikehold og rengjøring for å unngå fare for elektrisk støt.

## Tilleggsinformasjon

**EU samsvarserklæringen er tilgjengelig på Petzl.com.**

#### A. Forholdsregler for bruk av det oppladbare batteriet

**ADVARSEL - FARE: Risiko for eksplosjon og brann.**

- Advarsel: Feilaktig bruk kan skade batteriet.
- Batteriet skal ikke dypes eller legges i vann.
- Batteriet skal ikke brennes.
- Batteriet må ikke utsettes for høye temperaturer. Folg anbefalingene vedrørende bruk og temperatur for lagring.
- Batteriet skal ikke ødelegges da dette kan føre til eksplosjoner eller at batteriet avgir giftige stoffer.
- Dersom batteriet er ødelagt, skal du ikke demontere det eller endre det på noen måte. Kildesortér det oppladbare batteriet i samsvar med lokale retningslinjer der du bor.
- Dersom batteriet lekker elektrolytter unngå enhver kontakt med de etsende stoffene og farlige væskene. Oppsøk lege ved hudkontakt. Bytt ut og kildesortér det defekte batteriet i samsvar med de lokale retningslinjene der du bor.

#### B. Forholdsregler for bruk av lykten

Lykten bør ikke brukes av barn.

Advarsel: Et hodebånd kan medføre kvelningsfare.

#### Øyesikkerhet

Lykten er klassifisert i risikogruppe 2 (moderat risiko) i henhold til kravene i IEC 62471.

- Ikke se direkte inn i lykten når den er tert.
- Den optiske strålingen fra lykten kan være farlig. Unngå å rette lykten mot øynene til andre personer.
- Det blå lyset fra lykten kan skade netthinnen, spesielt hos barn.

#### Elektromagnetisk kompatibilitet

Batteriet tilfredsstiller kravene i det europeiske direktivet 2014/30/EU (direktiv for elektromagnetisk kompatibilitet).

#### Stroboskopisk effekt

Advarsel for bruk av DUO S hodelykt nær elektromaskiner.

Det kan være fare for stroboskopi i lyktens lysfrekvens i området 78 til 156 Hz. Dersom lyktens lysfrekvens er lik eller det dobbelte av maskinens rotasjonsfrekvens, kan ikke brukeren se at maskinen roterer.

#### C. Rengjøring og tørking

#### D. Oppbevaring, transport

#### E. Vern om miljøet

#### F. Modifisering og reparasjoner

Modifiseringer og reparasjoner som ikke er godkjent av Petzl er forbudt. Unntaket er bytting av deler.

#### G. Spørsmål/kontakt oss

### Petzl-garanti

Denne hodelykten har 3 års garanti mot alle materielle feil og fabriksjonstfeil (med unntak av det oppladbare batteriet, som har garanti for 2 år eller 300 ladesykluser). Følgende dekkes ikke av garantien: Mer enn 300 oppladningsykluser, normal slitasje, oksidering, endringer eller modifikasjoner, feil lagring, dårlig vedlikehold, skader som følge av ulykker, eller annen bruk enn det produktet er beregnet for.

### Ansvar

Petzl er ikke ansvarlig for direkte, indirekte eller tilfældige konsekvenser eller andre typer skader som følge av bruk av produktene.

## PL

Ultramocna, wodoszczelna latarka czołowa z akumulatorem. Wyposażona

w funkcję chroniącą przed oślepieniem FACE2FACE.

Przed użyciem tej latarki czołowej należy:

- Przeczytać i zrozumieć wszystkie instrukcje użytkownika.
- Zapoznać się z waszą latarką czołową, jej parametrami i ograniczeniami użycia.
- Zrozumieć i zaakceptować potencjalne niebezpieczeństwo.

**Nieprzestrzeganie lub zlekceważenie któregokolwiek z powyższych ostrzeżeń może prowadzić do poważnych uszkodzeń ciała lub do śmierci.**

### Oznaczenia części

(1) Obudowa latarki, (2) Pokrętko wyboru, (3) Wskaźnik rozładowania, (4) Akumulator, (5) Wskaźnik naładowania akumulatora, (6) Przednia płytka mocująca do kasku, (7) Tylna płytka mocująca do kasku, (8) Szybka ładowarka, (9) Wskaźnik ładowania.

### Działanie latarki

Przed każdym użyciem należy sprawdzić stan waszej latarki.

#### Włączenie, wyłączenie, wybór

Latarka czołowa DUO S ma pięć trybów oświetlenia:

- tryb 1: praca w zasięgu rąk: szeroka wiązka,
- tryb 2: bliiski zasięg: wiązka mieszana,
- tryb 3: przemieszczanie się: wiązka mieszana,
- tryb 4: szybkie przemieszczanie się: wiązka mieszana,
- tryb 5: daleki zasięg: wiązka skupiona.

Do zmian rodzajów oświetlenia należy używać pokrętła wyboru zgodnie z rysunkami.

Latarka uruchamia się w trybie 1.

### Funkcja FACE2FACE

Funkcja FACE2FACE umożliwia zwrócenie się twarzą w twarz bez oślepienia drugiej osoby. Będąca na wyposażeniu latarek czołowych z serii DUO, aktywuje czujnik wykrywający inne latarki czołowe DUO w promieniu 8 metrów, automatycznie zmniejszając jasność, jeżeli latarki są skierowane ku sobie. Oświetlenie wraca do poprzedniego poziomu, gdy inna latarka przestaje być w jej zasięgu.

### Akumulator

Akumulator do latarek czołowych DUO S.

Akumulator litowo-jonowy, pojemność: 7,4 V, 3200 mAh, 23,68 Wh.

**Przed pierwszym użyciem naładować całkowicie akumulator. Używać wyłącznie akumulatora Petzl.**

Generalnie akumulatory Li-Ion tracą 10 % pojemności rocznie. Po 500 cyklach ładowanie/rozładowanie mają około 70 % swojej pojemności początkowej.

#### Wymiana akumulatora

Używać wyłącznie akumulatora ACCU 2 Petzl. Użycie innego typu akumulatora może uszkodzić waszą latarkę. Nie używać innych akumulatorów.

## Ładowanie akumulatora

#### Uwaga

Akumulator ładować wyłącznie szybką ładowarką Petzl. Ładowarka 100-240 V-50/60 Hz może być stosowana na całym świecie wraz z dołączonym adapterem.

#### Czas ładowania

Czas ładowania wynosi około 4 godzin.

Podczas ładowania wskaźnik ładowania ma kolor czerwony, a po zakończeniu ładowania zmienia kolor na zielony. Gdy akumulator jest naładowany, system automatycznie zaprzestaje ładowania. Nie zostawiać akumulatora w ładowarce nieodłączonej do prądu (następuje szybkie rozładowanie akumulatora).

#### Wskaźnik energii

Sprawdź poziom rozładowania akumulatora naciskając przycisk Energy Gauge. Uwaga: sprawdzanie poziomu naładowania należy przeprowadzać gdy latarka jest wyłączona lub odpięta od ładowarki. Gdy akumulator jest prawie rozładowany, przejście na tryb czerwony następuje automatycznie. Jest to sygnalizowane dwoma błysnięciami światła, a następnie wskaźnik rozładowania znajdujący się z przodu latarki zaświeca się na czerwono.

#### Środki ostrożności dla szybkiej ładowarki

1. Ta ładowarka przeznaczona jest wyłącznie do akumulatorów ACCU 2. Ładowanie akumulatorów innego typu może doprowadzić do obrażeń oraz do zniszczenia akumulatora i ładowarki.

- Nie stosować przedłużaczy.
- Nie ładować akumulatora jeśli wydziela zapach, ciepło, zmienia kolor, kształt, wycieka z niego elektrolit lub powstała jakakolwiek anomalia.
- Nie wystawiać na działanie wody lub śniegu: niebezpieczeństwo (śmiertelnego) porażenia prądem elektrycznym.
- Nie używać ładowarki jeżeli spadła z dużej wysokości lub została mocno uderzona.
- W przypadku uszkodzenia ładowarki (np. przewodu) – nie naprawiać we własnym zakresie. Naprawa może się odbywać wyłącznie w fabryce Petzl – przy użyciu specjalistycznych narzędzi.
- Wyciągając z gniazdka nie ciągnąć za przewód aby nie uszkodzić wtyczki.
- Aby uniknąć ryzyka porażenia prądem, przed czyszczeniem lub myciem należy bezwzględnie wyłączyć ładowarkę z sieci.

## Dodatkowe informacje

**Deklaracja zgodności UE jest dostępna na Petzl.com.**

#### A. Akumulator – środki ostrożności

**UWAGA - NIEBEZPIECZEŃSTWO: ryzyko eksplozji i poparzeń.**

- Uwaga: niewłaściwe użycie może spowodować uszkodzenia akumulatora.
- Nie zanurzać akumulatora w wodzie.
- Nie wrzucać akumulatora do ognia.
- Nie eksploatować akumulatora na wysokiej temperatury. Przestrzegać zalecanych temperatur użytkowania i przechowywania.
- Nie niszczyć akumulatora – może eksplodować lub wydzielać substancje toksyczne.

Jeżeli akumulator jest uszkodzony, zdeformowany lub stopiony: nie demontować go, nie modyfikować jego struktury. Zutyliżować akumulator zgodnie z lokalnym prawem.

- W razie wycieku elektrolitu, unikać wszelkiego kontaktu z tym niebezpiecznym i agresywnym płynem, skontaktować się z lekarzem w razie potrzeby. Wymienić akumulator, wadliwy akumulator zutyliżować zgodnie z lokalnym prawem.

#### B. Ostrzeżenia

Nie zaleca się używania przez dzieci.

Uwaga: opaska elastyczna może stwarzać ryzyko uduszenia.

#### Bezpieczeństwo fotobiologiczne oka

- Według normy EC 62471 latarka jest zakwalifikowana do 2 grupy zagrożenia (umiarkowane zagrożenie).
- Nie patrzeć bezpośrednio w światło włączonej latarki.
- Promieniowanie optyczne emitowane przez latarkę może być niebezpieczne. Nie kierować wiązki światła w oczy innej osoby.
- Ryzyko uszkodzenia siatkówki oka związane z emisją niebieskiego światła (szczególnie dotyczy dzieci).

#### Kompatybilność elektromagnetyczna

Zgodna z wymaganiami dyrektywy 2014/30/UE dotyczącej kompatybilności elektromagnetycznej.

#### Effekt stroboskopowy

Uwaga na użycie latarki DUO S w pobliżu obracających się urządzeń.

Istnieje ryzyko wystąpienia efektu stroboskopowego w zakresie częstotliwości między 78 a 156 Hz.

Jeżeli częstotliwość oświetlenia latarki jest identyczna (lub jest wielokrotnością) częstotliwości obrotu urządzenia, użytkownik może nie dostrzec obrotu urządzenia.

#### C. Czyszczenie, suszenie

#### D. Przechowywanie, transport

#### E. Ochrona środowiska

#### F. Modyfikacje/naprawy

Modyfikacje lub naprawy, wykonywane poza fabrykami Petzl, są zabronione. Nie dotyczy to części zamiennych.

#### G. Pytania/kontakt

### Gwarancja Petzl

Latarka czołowa posiada 3 - letnią gwarancję (z wyjątkiem akumulatora, który ma gwarancję dwa lata lub 300 cykli ładowania) dotyczącą wszelkich wad materiałowych i produkcyjnych. Gwarancji nie podlega produkt: akumulator naładowany więcej niż 300 razy, noszący ślady normalnego zużycia, zardzewiałą przerabiany i modyfikowany, nieprawidłowo przechowywany, uszkodzony w wyniku wypadków, zaniedbań i zastosowań niezgodnych z przeznaczeniem.

### Odpowiedzialność

Petzl nie ponosi odpowiedzialności za wszelkie konsekwencje, bezpośrednie czy pośrednie oraz jakiegokolwiek szkody, zaistniałe w związku z użytkowaniem jego produktów.

アンチグレア機能 FACE2FACE 搭載 `超高出力リチャージャブル防水ヘッドランプです。

本製品を使用する前に必ず:

- 取扱 明書をよくみ、理解してください
- 本製品の機能とその使用上の制限について理解してください
- この製品を使用する活動に伴う危 について理解してください

**これらの注意事項を無視または軽視すると、重度の傷害や死につながる場合があります。**

## 各部の名称

(1) 本 `、(2) スイッチ `、(3) バッテリー インジケ タ `、(4) リチャージャブルバッテリー `、(5) 充電ゲ ジ `、(6) ヘルメット用フロントマウントプレ ト `、(7) ヘルメット用リアマウントプレ ト `、(8) クイックチャ ジャ `、(9) チャ ジインジケ タ `

## ランプの操作

回 `使用前に `ランプの 態を確認してください。

### オン・オフ、切り替え

DUO S には5つの照射モ ドがあります。

- モ ド1：手元の照明用：ワイドビム
  - モ ド2：近距離の照明用：ミックスビム
  - モ ド3：行動中の照明用：ミックスビム
  - モ ド4：素早い行動中の照明用：ミックスビム
  - モ ド5：遠距離の照明用：スポットビム
- の通りにスイッチを操作してモ ドを選 してください。最初は必ずモ ド1で点 します。

## FACE2FACE 機能

FACE2FACE 機能により `目を眩ませることなく 面できま す。半 8メートル以 他のランプ DUO を出すセンサ が作動し `ランプが向かい合うと自動的に光量が下がります。他のヘッドランプが視野から外れると `元の照射レベルに戻す。

## リチャージャブルバッテリー

ヘッドランプ DUO S 用リチャージャブルバッテリー です。リチウムイオンリチャージャブルバッテリー `容量 7.4 V ` 3200 mAh ` 23.68 Wh。

**初回使用の前に完全に充電してください。必ずペツル製の専用リチャージャブルバッテリーを使用してください。**

リチウムイオンリチャージャブルバッテリー は `1年 に容量が約 10% ずつ低下します。500 回充放電した後も `初期の約 70 % の容量があります。

### リチャージャブルバッテリーの交換

必ずペツル製のリチャージャブルバッテリー ACCU 2 を使用してください。その他のリチャージャブルバッテリーを使用するとランプが故障する恐れがあります。用バッテリー以外のリチャージャブルバッテリー は使用しないでください。

## バッテリーの充電

### 警告

充電には必ずペツル製のクイックチャ ジャ を使用してください。このチャ ジャ は 100-240 V -50/60 Hz 電源での使用が可能で `世界中でその にあった電源プラグを使うことにより充電することができます。

### 充電時間

充電時間は約4時間です。

充電中はチャ ジャ のチャ ジインジケ タが赤色で点 し `充電が完了すると 色に わります。

充電が完了すると `自動的に充電は止まります。

電源に接 していないチャ ジャ にリチャージャブルバッテリーをセッとしたままにしないでください。急速に放電されてしまいます。

### 充電ゲージ

充電ゲ ジのスイッチを押し `充電 態を確認してください。警告: 充電 態を確認するときは `必ずランプをオフにするか `コドを いてください。バッテリー の 量がわずかになると `自動的にリザ ブモ ドに切り替わります。その際 `ランプが2回点滅し `ランプ前方のバッテリー インジケ タが赤く点 し `切り替わったことをお知らせします。

### クイックチャージャー使用上の注意事項

- このチャ ジャ は `リチャージャブルバッテリー ACCU 2 の充電のみに使用してください。その他の電池の充電は `怪我や電池およびチャ ジャ の故障の原因となります

- 延長コドは使わないでください

- リチャージャブルバッテリー が異臭や熱をした場合 `色や形をした場合 `液漏れした場合 `その他の異常がある場合は `チャ ジャ から取り外してください

- 雨や雪にさらさないでください。感電する恐れがあります

- 落としたりい衝 が加わったりしたチャ ジャ は使用しないでください

- チャ ジャ が破損した場合 (例: 電源コドの切 ) は分解しないでください。用のツ ルが必要ため `ペツルの工場以外での修理は認められません

- 電源プラグの破損の原因となりますので `電源プラグをコンセントから くときは電源コドを引っ張らずにプラグを持って いてください

- 感電の恐れがあるため `ク リ ニングやメンテナンスは必ず電源プラグをコンセントから いた 態で行ってください

## 補足情報

**EU 適合宣言書は Petzl.com で確認できます。**

## A.リチャージャブルバッテリーに関する注意事項

**警告、危険:電池の破裂、やけどの危険。**

**警告:** リチャージャブルバッテリー を不適切な方法で使用する `故障や破損の原因になります。

- バッテリー を水の中に入れてください

- リチャージャブルバッテリー を火の中に入れてください

- バッテリー を高 にさらさないでください。正しい 度で使用および保管してください

- 破裂したり有毒物質が漏れたりするおそれがあるので `バッテリー を さないでください

- バッテリー が故障 `裂または 形した場合でも `分解や改造はしないでください。地域の規定に った方法で `リチャージャブルバッテリー を破棄してください

- バッテリー が液漏れした場合には `腐食性があり危 な液のため一切の接 を避けてください。接 した場合には `師 の診察をうけてください。地域の規定に った方法で `破損したバッテリー は破棄し `バッテリー を交換してください。

### B.ランプに関する注意事項

本製品はお子 にはお薦めできません。

**警告:** ヘッドバンドで頸部が締め付けられないように注意してください。

### 光の危険性について

本製品は IEC 62471 規格のリスクグル プ2 (中危 度) に分類されます。

- 点 しているランプを直視しないでください

- ランプから放射される光には目を傷める光 があります。人間の目に直接ランプの光を てないようにしてください

- 色光による網膜傷害の危 があります (特に子供には危 です)

### 電磁環境適合性

本製品は `電磁環境適合性に する 2014/30/EU 指令に適合しています。

### ストロボ効果

**警告:** DUO S を回 や往復運動を利用する機械や 置の近くで使用する場合は注意が必要です。

ランプの光の周波 が 78 Hz から 156 Hz の 範 では `ストロボ 果が 生ずる危 があります。

ランプの光の周波 が機械の運動の周波 と等しいかその倍であると `ユ ザ は機械の動きを認識できません。

### C.クリーニング、乾燥

### D.保管、持ち運び

### E.環境への配慮

## F.改造、修理

ペツルの施設外での製品の改造および修理を禁じます (パ ツ交換は除く)。

## G.問い合わせ

### Petzl 保証

本製品は `原材料および製造過程における欠 に し `ランプ本 は3年 `リチャージャブルバッテリー は2年または充放電 300 回の保 期間が設けられています。ただし以下の場合は保 の 象外とします: 300 回を超える充放電 `通常の磨耗 `酸化 `改造や改 `不適切な保管方法 `メンテナンスの不足 `事故または過失による損傷 `不適切または誤った使用方法による故障。

## 責任

ペツルおよびペツル 輸入販 元である株式 社アルテリアは `製品の使用から生じた直接的 `間接的 `偶 的結果またはその他のいかなる損害に し `一切の責任を負いかねます。

## CZ

Ultra výkonná, vodotěsná, dobíjecí čelová svítilna s funkcí FACE2FACE.

Před používáním této čelové svítilny je nutné:

- Přesčit si a prostudovat celý návod k použití.

- Seznámit se s možnostmi výrobku a se základy jeho použití.

- Pochopit a přijmout rizika spojená s jeho používáním.

**Opomenutí či porušení některého z těchto pravidel může vést k vážnému poranění nebo smrti.**

### Popis částí

(1) Tělo svítilny, (2) Přepínací knoflík, (3) Indikátor vybití, (4) Akumulátor, (5) Kontrolka energie, (6) Přední adaptér na příbhu, (7) Zadní adaptér na příbhu, (8) Rychlonabíječka, (9) Indikátor nabíjení.

### Obsluha svítilny

Před každým použitím zkontrolujte stav svítilny.

**Zapnutí a vypnutí, volba intenzity svícení**

Svítilna DUO S je vybavena pěti intenzitami svícení:

- stupeň 1: blízko: široký kužel,

- stupeň 2: blízké okolí: kombinovaný kužel,

- stupeň 3: pohyb: kombinovaný kužel,

- stupeň 4: rychlý pohyb: kombinovaný kužel,

- stupeň 5: daleký dosvit: úzký zaostřený kužel.

Pro volbu režimu svícení použijte přepínací knoflík dle zobrazení na nákresech.

Svítilna se vždy rozsvítí v 1. stupni.

### Funkce FACE2FACE

Funkce FACE2FACE umožňuje uživatelům pohyb tváří v tvář aniž by se navzájem oslnovali. Svítilny DUO jsou opatřeny senzorem, který rozpozná další svítilny DUO v okruhu 8 metrů a automaticky ztlumí intenzitu světla, pokud se k sobě uživatelé přiblíží tváří v tvář. Svítilna se vrátí do původní intenzity svícení když se další svítilna vzdálí z dosahu senzoru.

### Dobíjecí akumulátor

Akumulátor pro svítilny DUO S.

Kapacita Lithium-Ionového akumulátoru: 7,4 V, 3200 mAh, 23,68 Wh.

**Před prvním použitím ho kompletně nabijte. Používejte pouze akumulátory Petzl.**

Všeobecně Li-Ionové akumulátory ztrácejí 10 % kapacity každý rok. Po 500 nabití/vybití mají stále 70 % původní kapacity.

#### Výměna akumulátoru

Používejte pouze akumulátory Petzl ACCU 2. Použití jiného typu akumulátoru může svítilnu poškodit. Nepoužívejte jiný dobíjecí akumulátor.

### Dobíjení akumulátoru

#### UPOZORNĚNÍ

Akumulátor smí být nabíjen pouze rychlonabíječkou Petzl. Tuto nabíječku pro sítě s napětím 100-240 V, -50/60 Hz lze s odpovídajícím adaptérem používat na celém světě.

#### Doba nabíjení

Doba nabíjení je kolem 4 hodin.

Během dobíjení svítí indikátor nabíjení červeně, při úplném dobíť se přepne na zelené světlo.

Jakmile je plně nabitý, dojde automaticky k ukončení nabíjení.

Nenechávejte akumulátor v nabíječce, není-li zapojena do sítě. Akumulátor se v takovém případě velmi rychle vybije.

#### Indikátor stavu akumulátoru

Stav nabití akumulátoru ověříte stisknutím tlačítka Energy Gauge.

Upozornění: zjišťování stavu akumulátoru se musí provádět pouze u vypnuté, nebo z nabíječky odpojené svítilny. Při téměř úplném vybití akumulátoru se svítilna automaticky přepne do nouzového režimu. Tento stav oznámí dvojitým zablikáním a rozsvícením červené kontrolky vybití na přední straně svítilny.

#### Bezpečnostní opatření pro rychlonabíječku

- Tuto nabíječku používejte pouze pro nabíjení akumulátorů ACCU 2. Ostatní typy mohou prasknout a způsobit zranění. Může dojít k poškození akumulátoru i nabíječky.

- Nabíječku nepoužívejte s prodlužovací šňůrou.

- Pokud akumulátor při nabíjení vydává zápach, mění se jeho barva nebo tvar, vytéká z něj elektrolyt, případně pokud se projevují jakékoliv jiné známky závady, ihned ho odpojte od nabíječky.

- Nabíječku nevystavujte sněhu nebo dešti, hrozí nebezpečí smrti elektrickým proudem.

- Pokud nabíječka utrpěla silný náraz nebo spadla z výšky, nepoužívejte ji.

- Je-li nabíječka poškozená (např. přívodní kabel), nerozebírejte ji. Nabíječky mohou být opraveny pouze v opravných firmách Petzl, k opravám je nutné speciální nářadí.

- Abyste snížili riziko poškození koncovky kabelu, vytahujte přívodní kabel z baterie za koncovku, ne za kabel.

- Abyste se vyhnuli riziku úrazu elektrickým proudem, nabíječku vytáhněte před čištěním nebo údržbou ze zásuvky.

## Doplňkové informace

**Prohlášení o shodě EU je dostupné na Petzl.com.**

#### A. Bezpečnostní opatření pro akumulátory

**POZOR - NEBEZPEČÍ: riziko výbuchu a popálení.**

Pozor: nesprávné použití může způsobit poškození akumulátoru.

- Akumulátor neponořujte do vody.

- Použitý akumulátor nevkládejte do ohně.

- Akumulátor nevystavujte vysokým teplotám. Dodržujte doporučené teploty pro použití a skladování.

- Akumulátor se nepokoušejte rozbít, může explodovat, nebo vyvoluit toxické látky.

- Pokud je akumulátor poškozen, nesnažte se ho rozebrat, či upravit. Použitý akumulátor zlikvidujte podle současných platných předpisů pro vaši zemi.

- Pokud z akumulátoru prosakuje elektrolyt, vyhněte se jakémukoliv kontaktu s touto žíravou a nebezpečnou kapalinou; v případě kontaktu vyhledejte lékařskou pomoc.

Akumulátor vyměňte a vadný akumulátor zlikvidujte podle současných platných předpisů pro vaši zemi.

#### B. Bezpečnostní opatření pro svítilny

Svítilna není určena pro děti.

Upozornění: hlavový pásek může představovat nebezpečí škrcení.

#### Ochrana očí

Svítilna se řadí do rizikové skupiny 2 (střední nebezpečí) dle normy IEC 62471.

- Nedívejte se přímo do svítilny, pokud je rozsvícená.

- Světelné záření ozářované svítilnou může být nebezpečné. Světelný kužel nesměřujte do očí ostatních osob.

- Nebezpečí poškození sítnice způsobeným modrým světlem, zejména u dětí.

#### Elektromagnetická kompatibilita

Řídi se požadavky normy 2014/30/EU o elektromagnetické kompatibilitě.

#### Režim blikání

Upozornění týkající se použití svítilny DUO S blízko rotujících strojů. Nebezpečí stroboskopického efektu vzhledem k světelné frekvenci svítilny 78 až 156 Hz.

Pokud je frekvence blikání svítilny shodná (nebo násobek) frekvence otáček stroje, nemějte užívatel vidět, že je stroj v pohybu.

#### C. Čištění, sušení

#### D. Skladování, přeprava

#### E. Ochrana životního prostředí

#### F. Úpravy/opravy

Jsou zakázány mimo provozovny značky Petzl, kromě výměny náhradních dílů.

#### G. Dotazy/kontakt

### Záruka Petzl

Na tuto svítilnu se vztahuje 3 letá záruka na vady materiálu nebo vady vzniklé ve výrobě (kromě mechanické vady, u kterého je záruka jeden rok nebo 300 cyklů). Záruka se nevztahuje na: používání po více než 300 nabíjecích cyklech, oxidaci, vady vzniklé běžným opotřebením a roztržením, změnou a úpravou výrobku, nesprávnou údržbou a skladováním, poškozením při nehodě či z nedbalosti a nevhodným anebo nesprávným použitím.

### Zodpovědnost

Petzl není odpovědný za následky přímé, nepřímé nebo náhodné ani za škody vzniklé v průběhu používání tohoto výrobku.

## SI

Ultra močna, vodotesna čelna svetilka za večkratno polnjenje s FACE2FACE antirefleksijsko funkcijo.

Pred uporabo te čelne svetilke morate:

- prebrati in razumeti navodila za uporabo v celoti;
- spoznajte se z zmožnostmi in omejitvami izdelka;
- razumeti in sprejeti z uporabo izdelka povezano tveganje.

**Neupoštevanje katerega koli od teh opozoril lahko povzroči resno poškodbo ali smrt.**

### Poimenovanje delov

(1) ohišje svetilke, (2) gumb za izbiro, (3) indikator izpraznjenosti, (4) baterija za večkratno polnjenje, (5) merilnik energije, (6) nosilec za pritrditev na srednji del čelade, (7) nosilec za pritrditev na zadnji del čelade, (8) hitri polnilec, (9) indikator polnjenja

### Delovanje svetilke

Pred vsako uporabo preverite stanje svetilke.

#### Priziganje & ugašanje, izbiranje

Pri DUO S čelni svetilki lahko izbirate med petimi načini svetilnosti:

- način 1: kratka razdalja: širok snop;
- način 2: bližina: mešani svetlobni snop;
- način 3: gibanje: mešani svetlobni snop;
- način 4: hitro gibanje: mešani svetlobni snop;
- način 5: dolga razdalja: usmerjen snop.

Za izbiro različnih načinov osvetlitve uporabite gumb za izbiro kot je prikazano na slikah.

Svetilka se vedno prižge v načinu 1.

### FACE2FACE funkcija

FACE2FACE funkcija omogoča uporabnikom, da se gledajo iz oči v oči brez, da bi zasleplili drug drugega. Posebej na DUO čelnih svetilkah se sproži senzor, ki zazna druge DUO čelne svetilke v radiju 8 metrov in samodejno zatemi osvetlitev, če si pridejo uporabniki iz oči v oči. Svetloba se povrne na prvotno intenziteto kot druga svetilka ni več v njenem vidnem polju.

### Baterija za večkratno polnjenje

Baterija za večkratno polnjenje za DUO S čelne svetilke. Li-Ionska baterija, kapaciteta: 7,4 V, 3200 mAh, 23,68 Wh.

**Pred prvo uporabo jo v celoti napolnite. Uporabljajte samo Petzl baterijo za večkratno polnjenje.**

Na splošno izgubijo Li-Ion baterije za večkratno uporabo 10 % svoje kapacitete na leto. Po 500 ciklih polnjenja/praznjenja ima še vedno približno 70 % svoje prvotne kapacitete.

**Zamenjava baterije za večkratno polnjenje**

Uporabljajte samo Petzl ACCU 2 baterijo za večkratno polnjenje. Drug tip baterije za večkratno polnjenje lahko poškoduje vašo svetilko. Ne uporabljajte drugih vrst baterij za večkratno polnjenje.

### Polnjenje baterije

#### OPOZORILO

Baterijo lahko polnite samo s Petzl hitrim polnilcem. Polnilec je predviden za omrežja z 100-240 V~, -50/60 Hz in ga s primernimi adapterji lahko uporabljate po vsem svetu.

#### Čas polnjenja

Čas polnjenja je približno 4 ur.

Ko polnite, indikator polnjenja sveti neprekinjeno rdeče, neprekinjeno zeleno pa, ko je polnjenje zaključeno.

Ko je baterija popolnoma polna, sistem za samodejno upravljanje ustavi polnjenje. Baterije za večkratno polnjenje ne pustite v izključenem polnilcu. V tem primeru se bo baterija hitro izpraznila.

#### Merilnik energije

Nivo napoljenosti baterije preverite s pritiskom na gumb za merjenje energije. Opozorilo: pri preverjanju nivoja napoljenosti mora biti svetilka ugasnjena ali izključena iz polnilca. Ko je baterija skoraj prazna, svetilka samodejno preklopi na rezervno stopnjo. To pokaže tako, da dvakrat utripne, nato pa se na srednji strani svetilke prižge rdeč indikator izpraznjenosti.

#### Varnostna opozorila za hitri polnilec

- S tem polnilcem polnite samo ACCU 2 baterije. Polnjenje drugih tipov baterij vam lahko povzroči poškodbe in okvari baterijo in polnilec.
- Ne uporabljajte podaljševalnega kabla.
- Baterije ne pustite v polnilcu, če oddaja kakršen koli vonj ali toploto, spreminja barvo ali obliko, spušča elektrolit ali kaže kakršno koli nepravilnost.
- Polnilca ne izpostavljajte dežju ali snegu, ker lahko pride do udara električnega toka.
- Ne uporabljajte polnilca, če je utrpel močnejši udarec ali padec.
- Če je polnilec poškodovan (npr. žica za napajanje), ga ne razstavljajte. Za popravila je potrebno posebno orodje, zato jih je potrebno opraviti v Petzlovi delavnici.
- Ko izključite polnilec, potegnite vtič in ne žice, da se izognete poškodbam vtiča.
- Pred vzdrževanjem ali čiščenjem prekinite napajanje z električno energijo, da se izognete udaru električnega toka.

### Dodatne informacije

**EU izvaja o skladnosti je na voljo na Petzl.com.**

#### A. Varnostna opozorila za baterijo za večkratno uporabo

**POZOR - NEVARNO: nevarnost eksplozije in opeklin.**

- Opozorilo: z neustrezno uporabo lahko baterijo za večkratno uporabo poškodujete.
- Baterije za večkratno uporabo ne potaplajte v vodo.
- Baterije za večkratno uporabo ne odvržite v ogenj.
- Baterije ne izpostavljajte visokim temperaturam. Upoštevajte priporočene temperature za uporabo in shranjevanje.
- Baterije za večkratno uporabo ne uničite, ker lahko eksplodira ali spusti strupene snovi.
- Če je vaša baterija za večkratno uporabo poškodovana, je ne razstavljajte ali predelujte. Vašo baterijo za večkratno polnjenje zavrzite v skladu z veljavnimi lokalnimi predpisi.
- Če baterija pušča elektrolit, se izogibajte stiku s to jedko in nevarno tekočino; ob morebitnem stiku se obrnite na zdravnika. Zamenjajte baterijo in jo odstranite v skladu z veljavnimi lokalnimi predpisi.

#### B. Varnostni ukrepi za svetilko

Svetilka ni priporočljiva za otroke.

Opozorilo: naglani trak lahko predstavlja tveganje za zadušitev.

#### Varovanje oči

Svetilka se uvršča v rizično skupino 2 (zmerno tveganje) v skladu z IEC 62471 standardom.

- Ne stisnite direktno v svetilko, ko je ta prižgana.

- Optično sevanje, ki ga oddaja svetilka, je lahko nevarno. Izogibajte se usmerjanju snopa svetilke v oči druge osebe.

- Nevarnost poškodbe mrežnice zaradi emisijske modre svetlobe, še posebej pri otrocih.

#### Elektromagnetna združljivost

Ustreza zahtevam direktive 2014/30/EU o elektromagnetni združljivosti.

#### Stroboskopski učinek

Opozorilo glede uporabe svetilke DUO S v bližini vrtečih se strojev.

Lahko pride do stroboskopske nevarnosti pri svetlobni frekvenci med 78 in 156 Hz. Če je svetlobna frekvenca svetilke enaka (ali mnogokratnik) frekvenci vrtenja stroja, uporabnik ne more videti, da se stroj vrti.

#### C. Čiščenje, sušenje

#### D. Shranjevanje, transport

#### E. Varstvo okolja

#### F. Priredbe/popravila

Izven Petzlovi delavnici so prepovedana. Izjema so rezervni deli.

#### G. Vprašanja/kontakt

#### Garancija Petzl

Svetilka ima 3-letno garancijo za vse napake v materialu in izdelavi (z izjemo baterije za večkratno uporabo, ki ima 2-letno garancijo ali 300 ciklov). Omejitve garancije: več kot 300 ciklov polnjenja/praznjenja, normalna obraba in izraba, oksidacija, predelave in priredbe, neprimerno skladiščenje ter slabo vzdrževanje, poškodbe nastale pri nesrečah, nepazljivostih ali pri uporabi, za katero izdelek ni namenjen oz. ni primeren.

#### Odgovornost

Petzl ne odgovarja za neposredne, posredne ali naključne posledice ali kakršno koli drugo škodo, ki bi nastala z uporabo tega izdelka.

## HU

Rendkívül nagy teljesítményű, vízhatlan, tölthető fejlámpa az elvakítást megakadályozó FACE2FACE funkcióval.

A lámpa használata előtt ovennül szükséges, hogy a felhasználó:

- Elovassa és megértse a termékhez mellékelt valamennyi használati utasítást.
- Alaposan megismerje a lámpát, annak előnyeit és használatának korlátait.
- Tudatában legyen a termék használatával kapcsolatos kockázatoknak, és elfogadja azokat.

**A fenti figyelmeztetések bármelyikének be nem tartása súlyos balesetet vagy halált okozhat.**

### Részek megnevezése

(1) Lámpatest, (2) Bekapcsoló és szabályozógomb, (3) Lemerülést jelző LED, (4) Tölthető akkumulátor, (5) Feltöltöttségjelző, (6) Rögzítőlap sisakhoz, (7) Rögzítőlap sisak hátuljára, (8) Gyorstöltő, (9) Töltést jelző LED.

### A lámpa működése

Minden használat előtt ellenőrizze a lámpa állapotát.

#### Ki- és bekapcsolás, fényerőszabályozás

A DUO S fejlámpa négyféle üzemmódban működtethető:

- 1. üzemmód: karműűtásványi világítótestvétség, széles csóva,
- 2. üzemmód: közeli környezet megvilágítása, vegyes csóva,
- 3. üzemmód: közlekedésre alkalmas fényerő, vegyes csóva,
- 4. üzemmód: gyors közlekedésre alkalmas fényerő, vegyes csóva,
- 5. üzemmód: fókuszált fénycsóva távoli pontok megvilágítására.

A különböző világítási módok eléréséhez működtesse a szabályozógombot az ábrákon látható módon.

A lámpa automatikusan az 1. üzemmódban kapcsolódik be.

### FACE2FACE funkció

A FACE2FACE funkcióknak köszönhetően a felhasználók szembefordulva nem vakítják el egymást. A DUO lámpák ezen funkciójának aktiválásával működésbe lép a 8 méter távolságon belül lévő más DUO lámpákat érzékelő szenzor, és automatikusan lecsökkenti a fényerőt, ha a lámpák szembefordulnak egymással. Ha a másik lámpa eltűnik a látótérből, a lámpa visszaáll az eredeti fényerőre.

### Tölthető akkumulátor

Tölthető akkumulátor DUO S fejlámpához.

Lítiumionos akkumulátor, kapacitás: 7,4 V, 3200 mAh, 23,68 Wh.

**Első használat előtt tölts fel teljesen. Kizárólag Petzl tölthető akkumulátor használjon.**

Általánosságban a lítiumionos akkumulátor évi 10 %-ot veszít kapacitásából. A 500 töltési ciklus végén az akkumulátor még az eredeti kapacitásának mintegy 70 %-ával rendelkezik.

#### A tölthető akkumulátor cseréje

A lámpához kizárólag ACCU 2 Petzl akkumulátor használható. Más típusú akkumulátor használata károsíthatja a lámpát. Ne használjon más tölthető akkumulátort.

### Az akkumulátor töltése

#### Figyelem

Az akkumulátort kizárólag Petzl gyorstöltővel tölts. Ez a töltő a mellékelt adapter dugussal az egész világon használható (100-240 V-50/60 Hz).

#### Töltési idő

A töltési idő kb. 4 óra.

A töltés alatt a töltést jelző LED folyamatos piros, a töltés befejeztével pedig folyamatos zöld fényvel világít.

Ha az akkumulátor feltöltődött, az önszabályozó rendszer leállítja a töltést. Ne hagyja az akkumulátort feszültség nélküli töltőn (ellenkező esetben az hamar lemerül).

#### Feltöltöttségjelző

Az Energy Gauge gomb megnyomásával ellenőrizheti az akkumulátor feltöltöttségét.

Figyelem: az akkumulátor feltöltöttségének ellenőrzését kikapcsolt lámpával vagy levaszított akkumulátorral szabad elvégezni. Az akkumulátorok lemerülésének közeledésével a lámpa automatikusan takarékos üzemmódba vált. Ezt a lámpa két févillanással jelzi, valamint a lámpa elején található lemerülést jelző LED pirosan kezd világtani.

#### A gyorstöltő használatával kapcsolatos óvintézkedések

- Ezzel a töltővel kizárólag ACCU 2 tölthető akkumulátort szabad tölteni. Más típusú akkumulátorok töltése balesetveszélyes lehet és mind az akkumulátor, mind a töltő meghibásodásához vezethet.

- Ne használja hosszabbítóval.

- Ne töltsé tovább az akkumulátort, ha ha az valamilyen szagot bocsát ki vagy elkezd melegedni, megváltozik a színe, formája, elektrolit folyadék lép ki belőle, vagy bármilyen más eltérést tapasztal.

- Esőben vagy havazás közben használni tilos: áramütés veszélye.

- Ne használja tovább az akkumulátort, ha az magasból leesett vagy nagy ütés érte.

- Meghibásodás (pl. érintkezési hiba) esetén soha ne szerelje szét a töltőt. A javítás kizárólag szakszervízben, speciális szerszámokkal történhet.

- A dugasz védelme érdekében ne a kábelnél fogva húzza ki azt az aljzatból.

- Az áramütés megelőzése érdekében minden tisztítás vagy karbantartás előtt húzza ki a töltőt az aljzatból.

### Kiegészítő információk

**Az EK megfelelőségi nyilatkozat a Petzl.com honlapon letölthető.**

#### A. Az akkumulátorral kapcsolatos óvintézkedések

##### VIGYÁZAT, VESZÉLY: tűz- és robbanásveszély.

Figyelem: a helytelen használat az akkumulátor végleges meghibásodását okozhatja.

- Ne mértsé az akkumulátort vízbe.

- Ne dobja az akkumulátort tűzbe.

- Ne tegye ki az akkumulátort nyílt lángnak és magas hőmérsékletnek. Tartsa be az előírt használati és tárolási hőmérsékletet.

- Az akkumulátort felnyitni tilos, mert robbanásveszélyes, és belőle mérgező anyagok szabadulhatnak fel.

- Ha az akkumulátor meghibásodott, deformálódott vagy megolvadt, ne szerelje szét, ne alakítsa át. A lesejtézett akkumulátort a helyi előírásoknak megfelelő hulladéklerakóban helyezze el.

- Ha az akkumulátorból az elektrolit kifolyt, kerülje a kontaktust ezzel a maró és mérgező folyadékkal, szükség esetén pedig konzultáljon orvossal. A hibás akkumulátort cserélje ki, sejtjezze le, majd helyezze el a helyi előírásoknak megfelelő hulladéktárolóban.

#### B. A lámpával kapcsolatos óvintézkedések

Gyermekektől elzárva tartandó.

Figyelem: a fejpánt fűladásveszélyt jelenthet.

#### Fotobiológiai biztonság

Az IEC 62471 szabvány szerint 2. veszélykategóriába sorolt lámpa (mérsékelt veszély).

- Ne nézzen bele a bekapcsolt lámpába.

- A lámpa által kibocsátott fénysugárzás káros lehet. Ne irányítsa a fénycsóvát közvetlenül mások szemébe.

- Kék fény kibocsátásával összefüggő retinakárosodás veszélye, különösen gyermekekre nézve.

#### Elektromágneses összeférhetőség

Elektromágneses összeférhetőség tekintetében megfelel a 2014/30/EU irányelv előírásainak.

#### Stroboszkóphatás

Vigyázat a DUO S lámpát forgó alkatrészekkel rendelkező gép közelében óvatosan kell használni.

Ha a lámpa fényének frekvenciája 78 és 156 Hz között van, stroboszkóp-hatás léphet föl.

Ha a lámpa fényének frekvenciája azonos (vagy többszöröse) a gép forgó részének frekvenciájával, a felhasználó nem látja, hogy a gép forg.

#### C. Tisztítás, szárítás

#### D. Tárolás, szállítás

#### E. Környezetvédelem

#### F. Módosítások/javítás

Tilos a terméknek a Petzl szakszervízben kívül elvégzett bármilyen módosítása vagy javítása, kivéve a pótalkatrészek cseréjét.

#### G. Kérdések/kapcsolat

#### Petzl garancia

Anyag- és gyártási hibák esetén erre a lámpára a gyártó 3 év (az akkumulátorra két év vagy 300 töltési ciklus) garanciát nyújt. A garancia nem vonatkozik: 300 töltés/lemerülés ciklus utáni használatra, a normal elhasználódásra, oxidációra, a termék módosítására vagy nem szakszervízben történt javítására, a helytelen tárolásra, a helytelen tisztításra, a balesetekből vagy gondatlanságból eredő károokra és a nem rendeltetésszerű használatra.

#### Felelősség

A Petzl nem vállal felelősséget semmiféle olyan káreseményért, amely a termék használatának közvetlen, közvetett, véletlenszerű vagy egyéb következménye.

## RU

Ультратонкий водонепроницаемый перезаряжаемый налобный фонарь с функцией антиослепления FACE2FACE.

Перед использованием данного фонаря вы должны:

- Прочитать и понять все инструкции по эксплуатации.
- Ознакомиться с потенциальными возможностями изделия и ограничениями по его применению.
- Осознать и принять возможные риски, связанные с использованием этого снаряжения.

**Игнорирование любого из этих предупреждений может привести к серьезным травмам и даже к смерти.**

## Составные части

(1) Корпус фонаря, (2) Поворотный переключатель, (3) Индикатор уровня заряда батарей, (4) Аккумулятор, (5) Разъем для аккумулятора, (6) Передняя пластина для крепления на каску, (7) Задняя пластина для крепления на каску, (8) Быстрое зарядное устройство, (9) Индикатор заряда.

## Принцип работы вашего фонаря

Перед каждым использованием проверяйте состояние вашего фонаря.

### Включение, выключение, переключение

У фонаря DUO S есть пять режимов работы:

- режим 1: для работы вблизи: широкий луч,
  - режим 2: ближнего света: смешанный луч,
  - режим 3: для движения: смешанный луч,
  - режим 4: для быстрого движения: смешанный луч,
  - режим 5: дальнего света: сфокусированный луч.
- Для переключения между режимами используйте поворотный переключатель, как показано на рисунках.

При включении фонаря, как правило, начинает работать в режиме 1.

## Функция FACE2FACE

Функция FACE2FACE позволяет осветить человека, не ослепляя его. Фонари гаммы DUO оборудованы этой функцией. Она приводит в действие датчик, который способен обнаружить другие фонари DUO в радиусе 8 метров и уменьшить мощность освещения, если свет фонарей направлен друг на друга. Освещение становится преемным, как только другой фонарь перестает попадать в поле зрения.

## Аккумулятор

Аккумулятор для налобных фонарей DUO S. Литий-ионный аккумулятор, емкость: 7,4 В, 3200 мАч, 23,68 Втч.

**Перед первым использованием фонаря аккумулятора необходимо полностью зарядить. Используйте только аккумуляторы Petzl.**

Как правило, литий-ионные аккумуляторы теряют 10 % своей емкости каждый год. После 500 циклов перезарядки аккумуляторы сохраняют все еще около 70 % своей изначальной емкости.

### Замена аккумулятора

Используйте только аккумуляторы ACCU 2 Petzl. Использование аккумулятора другого типа может повредить ваш фонарь. Не используйте другие аккумуляторы.

## Зарядка аккумулятора

### Внимание

Заряжайте аккумулятор только с быстрым зарядным устройством Petzl. Данное зарядное устройство 100-240 В-50/60 Гц можно применять во всем мире, используя соответствующий адаптер.

### Длительность зарядки

Длительность зарядки составляет около 4 часов.

Во время зарядки индикатор горит красным светом; зарядка завершена, когда индикатор постоянно горит зеленым светом.

Когда аккумулятор полностью заряжен, автоматическая система останавливает процесс зарядки.

Не оставляйте аккумулятор подключенным к зарядному устройству, не включенному в сеть (иначе он быстро разрядится).

### Индикатор заряда

Контролируйте уровень заряда аккумулятора, нажимая кнопку Energy Gauge. Внимание: проверка уровня заряда аккумулятора должна производиться в тот момент, когда фонарь выключен и не подключен к сети. Когда аккумулятор разряжен почти полностью, фонарь автоматически переключается в резервный режим. Предупреждением о переходе фонаря в резервный режим являются две яркие вспышки, затем индикатор заряда на задней стороне фонаря загорается красным светом.

**Меры предосторожности при использовании быстрого зарядного устройства**

- Это зарядное устройство предназначено только для аккумуляторов ACCU 2. Зарядка других типов аккумуляторов может привести к травмам и/или повреждению аккумулятора и зарядного устройства.

- Не используйте кабели-удлинители.

- Не оставляйте аккумулятор в зарядном устройстве, если чувствуете какой-либо запах или тепло от него, если аккумулятор меняет форму или цвет, если протекает электролит или вы заметили что-либо необычное.

- Не подвергайте его воздействию дождя или снега, это может привести к поражению током.

- Не используйте зарядное устройство, если оно падало или подвергалось сильному удару.

- Если зарядное устройство повреждено (например, его силовой кабель), его не следует разбирать. Устройство может быть отремонтировано только с применением специальных инструментов на предприятиях Petzl.

- Чтобы уменьшить риск повреждения штепсельной вилки, при отключении зарядного устройства не выдергивайте его из розетки за провод.

- Чтобы исключить риск удара током, перед техническим обслуживанием или чистой отключите зарядное устройство от сети.

## Дополнительная информация

**Декларация о соответствии требованиям ЕС находится на сайте Petzl.com.**

### A. Меры предосторожности. Аккумулятор.

**ВНИМАНИЕ, ОПАСНОСТЬ: риск взрыва и ожогов.**

Внимание: неправильное использование может послужить причиной повреждения аккумулятора.

- Не погружайте аккумулятор в воду.
- Не опускайте аккумулятор в огонь.
- Не подвергайте аккумулятор воздействию высоких температур. Соблюдайте рекомендуемый температурный режим для использования и хранения.
- Не разбирайте аккумулятор. Он может взорваться или выделить ядовитые вещества.
- Если аккумулятор треснул, деформировался или был поврежден, не разбирайте его и не изменяйте его структуру. Утилизуйте аккумулятор в соответствии с законодательством в вашей стране.
- Если протекает электролит, избегайте любого контакта с химически агрессивной, опасной жидкостью. В случае контакта с жидкостью сразу же обратитесь к врачу. Замените аккумулятор и выбракуйте дефектный аккумулятор согласно законодательству в вашей стране.

### В. Фонарь. Меры предосторожности

Не рекомендуется давать фонарь детям.

Внимание: головной ремень может создать угрозу удушья.

### Фотобиологическая безопасность для глаз

Фонарь относится к группе риска 2 (умеренный риск) согласно стандарту IEC 62471.

- Не смотрите прямо на линзу выключенного фонаря.
- Оптическое излучение фонаря может быть опасно. Не направляйте свет фонаря в глаза другим людям.
- Излучение синего света связано с риском повреждения сетчатки глаза, особенно у детей.

### Электромагнитная совместимость

Удовлетворяет требованиям директивы 2014/30/EU по электромагнитной совместимости.

### Стробоскопический эффект

Предупреждение, касающееся использования фонаря DUO S вблизи вращающихся механизмов.

Существует риск возникновения стробоскопического эффекта в диапазоне частоты мигания фонаря от 78 до 156 Гц. Если частота мигания фонаря совпадает (или кратна) с частотой вращения механизма, то пользователь не будет видеть вращения.

### C. Очистка, сушка

### D. Хранение, транспортировка

### E. Защита окружающей среды

### F. Модификация/ремонт

Запрещены вне мастерских Petzl, за исключением заменяемых частей.

### G. Вопросы/контакты

## Гарантия Petzl

Гарантия на 3 года от любых производственных дефектов и дефектов материала (за исключением аккумулятора, на который распространяется гарантия на два года или 300 циклов перезарядки). Гарантия не распространяется на следующие случаи: более 300 циклов перезарядки, окисление, нормальный износ и старение, изменение конструкции или передела изделия, неправильное хранение и плохой уход, повреждения, возникшие в результате несчастного случая или по небрежности, а также использование изделия не по назначению.

## Ответственность

Petzl не несет ответственности за любые прямые или косвенные последствия использования данного изделия или за любой другой урон, нанесенный в результате его использования.

## CN

Высокая производительность, водонепроницаемая и перезаряжаемая головная лампа с функцией FACE2FACE. Высокая производительность, водонепроницаемая и перезаряжаемая головная лампа с функцией FACE2FACE.

В использовании головной лампы, вы должны:

- Прочитать и понять все инструкции по эксплуатации.
  - Ознакомиться с потенциальными возможностями изделия и ограничениями по его применению.
  - Осознать и принять возможные риски, связанные с использованием этого снаряжения.
- Игнорирование любых из этих предупреждений может привести к серьезным травмам и даже к смерти.**

## Компоненты

(1) Головная лампа, (2) Переключатель, (3) Световая индикация, (4) Аккумулятор, (5) Разъем для аккумулятора, (6) Передняя пластина для крепления на каску, (7) Задняя пластина для крепления на каску, (8) Быстрое зарядное устройство, (9) Индикатор заряда.

## Головная лампа

Перед использованием проверьте состояние вашей лампы.

### Вкл., выкл., режимы

У лампы DUO S есть пять режимов работы:

- Режим 1: для работы вблизи: широкий луч,
  - Режим 2: ближнего света: смешанный луч,
  - Режим 3: для движения: смешанный луч,
  - Режим 4: для быстрого движения: смешанный луч,
  - Режим 5: дальнего света: сфокусированный луч.
- Для переключения между режимами используйте поворотный переключатель, как показано на рисунках.

При включении лампы, как правило, начинает работать в режиме 1.

## FACE2FACE функция

FACE2FACE функция позволяет осветить человека, не ослепляя его. Лампы серии DUO оснащены этой функцией. Она приводит в действие датчик, который способен обнаружить другие лампы DUO в радиусе 8 метров и уменьшить мощность освещения, если свет ламп направлен друг на друга. Освещение становится преемным, как только другая лампа перестает попадать в поле зрения.

## Аккумулятор

Аккумулятор для налобных фонарей DUO S.

Литий-ионный аккумулятор, емкость: 7,4 В, 3200 мАч, 23,68 Втч.

**Перед первым использованием лампы аккумулятора необходимо полностью зарядить. Используйте только аккумуляторы Petzl.**

Как правило, литий-ионные аккумуляторы теряют 10 % своей емкости каждый год. После 500 циклов перезарядки аккумуляторы сохраняют все еще около 70 % своей изначальной емкости.

### Замена аккумулятора

Используйте только аккумуляторы ACCU 2 Petzl. Использование аккумулятора другого типа может повредить вашу лампу. Не используйте другие аккумуляторы.

## Зарядка

### Внимание

Заряжайте аккумулятор только с быстрым зарядным устройством Petzl. Данное зарядное устройство 100-240 В-50/60 Гц можно применять во всем мире, используя соответствующий адаптер.

### Длительность зарядки

Длительность зарядки составляет около 4 часов.

Во время зарядки индикатор горит красным светом; зарядка завершена, когда индикатор постоянно горит зеленым светом.

Когда аккумулятор полностью заряжен, автоматическая система останавливает процесс зарядки.

Не оставляйте аккумулятор подключенным к зарядному устройству, не включенному в сеть (иначе он быстро разрядится).

Контролируйте уровень заряда аккумулятора, нажимая кнопку Energy Gauge. Внимание: проверка уровня заряда аккумулятора должна производиться в тот момент, когда лампа выключена и не подключена к сети. Когда аккумулятор разряжен почти полностью, лампа автоматически переключается в резервный режим. Предупреждением о переходе лампы в резервный режим являются две яркие вспышки, затем индикатор заряда на задней стороне лампы загорается красным светом.

### Индикатор заряда

Контролируйте уровень заряда аккумулятора, нажимая кнопку Energy Gauge.

Внимание: проверка уровня заряда аккумулятора должна производиться в тот момент, когда лампа выключена и не выключена к сети. Когда аккумулятор разряжен почти полностью, лампа автоматически переключается в резервный режим. Предупреждением о переходе лампы в резервный режим являются две яркие вспышки, затем индикатор заряда на задней стороне лампы загорается красным светом.

### Меры предосторожности при использовании быстрого зарядного устройства

- Только ACCU 2 аккумулятор может использоваться с этим зарядным устройством.
- Это зарядное устройство предназначено только для аккумуляторов ACCU 2. Зарядка других типов аккумуляторов может привести к травмам и/или повреждению аккумулятора и зарядного устройства.
- Не используйте кабели-удлинители.
- Не оставляйте аккумулятор в зарядном устройстве, если чувствуете какой-либо запах или тепло от него, если аккумулятор меняет форму или цвет, если протекает электролит или вы заметили что-либо необычное.
- Не подвергайте его воздействию дождя или снега, это может привести к поражению током.
- Не используйте зарядное устройство, если оно падало или подвергалось сильному удару.
- Если зарядное устройство повреждено (например, его силовой кабель), его не следует разбирать. Устройство может быть отремонтировано только с применением специальных инструментов на предприятиях Petzl.
- Чтобы уменьшить риск повреждения штепсельной вилки, при отключении зарядного устройства не выдергивайте его из розетки за провод.
- Чтобы исключить риск удара током, перед техническим обслуживанием или чистой отключите зарядное устройство от сети.

## Дополнительная информация

Посетите Petzl.com, чтобы ознакомиться с европейскими стандартами.

### A. Аккумулятор. Меры предосторожности

**ВНИМАНИЕ, ОПАСНОСТЬ: риск взрыва и ожогов.**

Внимание: неправильное использование может послужить причиной повреждения аккумулятора.

- Не погружайте аккумулятор в воду.
- Не опускайте аккумулятор в огонь.
- Не подвергайте аккумулятор воздействию высоких температур. Соблюдайте рекомендуемый температурный режим для использования и хранения.
- Не разбирайте аккумулятор. Он может взорваться или выделить ядовитые вещества.
- Если аккумулятор треснул, деформировался или был поврежден, не разбирайте его и не изменяйте его структуру. Утилизуйте аккумулятор в соответствии с законодательством в вашей стране.
- Если протекает электролит, избегайте любого контакта с химически агрессивной, опасной жидкостью. В случае контакта с жидкостью сразу же обратитесь к врачу. Замените аккумулятор и выбракуйте дефектный аккумулятор согласно законодательству в вашей стране.

### B. Лампа. Меры предосторожности

Не рекомендуется давать лампу детям.

Внимание: головной ремень может создать угрозу удушья.

### Фотобиологическая безопасность для глаз

Лампа относится к группе риска 2 (умеренный риск) согласно стандарту IEC 62471.

- Не смотрите прямо на линзу выключенной лампы.
- Оптическое излучение лампы может быть опасно. Не направляйте свет лампы в глаза другим людям.
- Излучение синего света связано с риском повреждения сетчатки глаза, особенно у детей.

### Электромагнитная совместимость

Удовлетворяет требованиям директивы 2014/30/EU по электромагнитной совместимости.

### Стробоскопический эффект

Предупреждение, касающееся использования лампы DUO S вблизи вращающихся механизмов.

Существует риск возникновения стробоскопического эффекта в диапазоне частоты мигания лампы от 78 до 156 Гц. Если частота мигания лампы совпадает (или кратна) с частотой вращения механизма, то пользователь не будет видеть вращения.

### C. Очистка, сушка

### D. Хранение, транспортировка

### E. Защита окружающей среды

### F. Модификация/ремонт

Запрещены вне мастерских Petzl, за исключением заменяемых частей.

### G. Вопросы/контакты

## Гарантия Petzl

Гарантия на 3 года от любых производственных дефектов и дефектов материала (за исключением аккумулятора, на который распространяется гарантия на два года или 300 циклов перезарядки). Гарантия не распространяется на следующие случаи: более 300 циклов перезарядки, окисление, нормальный износ и старение, изменение конструкции или передела изделия, неправильное хранение и плохой уход, повреждения, возникшие в результате несчастного случая или по небрежности, а также использование изделия не по назначению.

## Ответственность

Petzl не несет ответственности за любые прямые или косвенные последствия использования данного изделия или за любой другой урон, нанесенный в результате его использования.

## Дополнительная информация

Посетите Petzl.com, чтобы ознакомиться с европейскими стандартами.

## Аккумулятор

Аккумулятор для налобных фонарей DUO S.

Литий-ионный аккумулятор, емкость: 7,4 В, 3200 мАч, 23,68 Втч.

**Перед первым использованием лампы аккумулятора необходимо полностью зарядить. Используйте только аккумуляторы Petzl.**

Как правило, литий-ионные аккумуляторы теряют 10 % своей емкости каждый год. После 500 циклов перезарядки аккумуляторы сохраняют все еще около 70 % своей изначальной емкости.

### Замена аккумулятора

Используйте только аккумуляторы ACCU 2 Petzl. Использование аккумулятора другого типа может повредить вашу лампу. Не используйте другие аккумуляторы.

## Зарядка

### Внимание

Заряжайте аккумулятор только с быстрым зарядным устройством Petzl. Данное зарядное устройство 100-240 В-50/60 Гц можно применять во всем мире, используя соответствующий адаптер.

### Длительность зарядки

Длительность зарядки составляет около 4 часов.

Во время зарядки индикатор горит красным светом; зарядка завершена, когда индикатор постоянно горит зеленым светом.

Когда аккумулятор полностью заряжен, автоматическая система останавливает процесс зарядки.

Не оставляйте аккумулятор подключенным к зарядному устройству, не включенному в сеть (иначе он быстро разрядится).

Контролируйте уровень заряда аккумулятора, нажимая кнопку Energy Gauge. Внимание: проверка уровня заряда аккумулятора должна производиться в тот момент, когда лампа выключена и не выключена к сети. Когда аккумулятор разряжен почти полностью, лампа автоматически переключается в резервный режим. Предупреждением о переходе лампы в резервный режим являются две яркие вспышки, затем индикатор заряда на задней стороне лампы загорается красным светом.

Игнорирование любых из этих предупреждений может привести к серьезным травмам и даже к смерти.

Игнорирование любого из этих предупреждений может привести к серьезным травмам и даже к смерти.

## BG

Изключително мощна челна лампа, водонепропусклива, с акумулаторна батерия и функция против забляване FACE2FACE.

Преди да започнете да употребявате тази челна лампа, трябва:

- Да прочетете и разберете всички инструкции за употреба.
- Да се съвършештвате в работа с продукта, да познавате неговите характеристики и ограничения при употреба.
- Да разберете и осъзнаете съществуващия риск.

**Неспазването дори на едно от тези предупреждения може да доведе до тежки, дори смъртоносни травми.**

### Номерация на елементите

(1) Корпус на лампата, (2) Бутон прекъсвач, (3) Индикатор за заряд на батерията, (4) Акумулаторна батерия, (5) Електромер, (6) Пластина за фиксиране към предната част на каска, (7) Пластина за фиксиране отзад върху каска, (8) Бързо зареждащо устройство, (9) Индикатор на зареждане.

### Функциониране на челната лампа

Преди каквато и да било употреба проверете състоянието на челната лампа.

**Включване, изключване, превключване**

Челната лампа DUO S предоставя възможност за избор на четири режима светлина:

- режим 1: осветление на разстояние една ръка - широк сноп,
- режим 2: осветление за близко разстояние - комбиниран сноп,
- режим 3: осветление за придвижване - комбиниран сноп,
- режим 4: осветление за бързо движение - комбиниран сноп,
- режим 5: осветление за далечно разстояние - фокусиран сноп.

За превключване на един режим в друг използвайте бутона по начина, посочен на рисунките.

При включване на челната лампа се активира режим 1.

### Функция FACE2FACE

Функцията FACE2FACE позволява насочване на светлината към човек отсреща, без да го забелязва. Прилага се при челните лампи от гамата DUO: сензор регистрира светлина от друга лампа DUO, намираща се насреща на разстояние до 8 метра, след което мощността на светлината автоматично пада. Светлината се връща към първоначалната мощност, веднага щом другият челик излезе от обхвата на сензора.

### Акумулаторна батерия

Акумулаторна батерия за челни лампи DUO S.

Литиево-йонна батерия, капацитет: 7,4 V, 3200 mAh, 23,68 Wh.

**Преди първата употреба трябва да я заредите докрай. Използвайте само акумулаторна батерия Petzl.**

По принцип акумулаторните батерии Li-Ion губят годишно 10 % от капацитета си. След 500 цикъла на заряд/разряд те все още съхраняват около 70 % от първоначалния си капацитет.

**Смяна на акумулаторната батерия**

Използвайте само акумулаторна (зареждаща се) батерия ACCU 2 Petzl.

Използването на друг тип зареждащи се батерии може да причини повреда на челната лампа. Не използвайте друга зареждаща се батерия.

### Зареждане на батерията

**Внимание**

Зареждайте акумулатора само с бързо зареждащо устройство на Petzl. Това зарядно устройство 100-240 V~, ~50/60 Hz може да се използва в целия свят посредством адаптер.

**Време за зареждане**

Времето за зареждане е около 4 часа.

По време на зареждане индикаторът свети в червена постоянна светлина, когато зареждането е приключило, свети със зелена светлина. Когато акумулаторната батерия се зареди, системата за автоматично регулиране прекратява зареждането.

Не оставяйте акумулаторната батерия в зарядно устройство, което не е включено в мрежата (защото бързо се разреджа).

**Електромер**

Прозвирявите степената на изразходване на акумулаторната батерия като натиснете бутона Energy Gauge.

Внимание: проверката на нивото на зареждане на акумулаторната батерия трябва да става при изключена лампа или с изваден от нея кабел. Когато батерията е почти заредена, челната лампа преминава автоматично в режим резерва. Той се сигнализира с две премигвания, след което индикаторът в предната част на челната лампа светва в червено.

**Предпазни мерки при използване на бързо зареждащо устройство.**

- С това устройство зареждайте само акумулаторна батерия ACCU 2. Опитите за зареждане на други батерии могат да причинят изгаряния и да доведат до повреждане както на батерията, така и на зареждащото устройство.

- Не използвайте удължител.

- Не оставяйте акумулаторна батерия да се зарежда, ако усетите миризма, ако се загорява, ако променя цвета и формата си, ако изпуска електролитна течност или забележите каквото и да е аномалия.

- Не излагайте зареждащото устройство на дъжд или сняг, съществува риск от електроиндукция.

- Не употребявайте зарядно устройство, което е претърпяло силен удар или е падало.

- Ако зарядното устройство е повредено, например захванващия кабел, не го демонтирайте. То трябва да бъдат поправено само в сервизите на Petzl, тъй като са необходими специални инструменти.

- При изключване на зареждащото устройство не дърпайте кабела, за да не повредите щепсела.

- За да предотвратите електроиндукция, изключете от мрежата зареждащото у-во, преди извършване на каквото и да било манипулации или почистване.

### Допълнителна информация

**ЕС декларацията за съответствие можете да намерите на страницата Petzl.com.**

**A. Предпазни мерки за акумулаторната батерия**

**ВНИМАНИЕ, ОПАСНО, риск от експлозия или изгаряне.**

Внимание: акумулаторната батерия може да се повреди при неправилно използване.

- Не потапяйте акумулаторната батерия във вода.

- Не хвърляйте акумулаторната батерия в огън.

- Не излагайте батерията на висока температура. Спазвайте препоръчителната температура при използване и съхранение.

- Не чупете акумулаторната батерия - може да експлодира или да изпусне токсични вещества.

- Ако акумулаторната батерия е повредена,деформирана или стопена, не я разглобявайте и не променяйте конструкцията ѝ. Бракувайте използваната акумулаторна батерия съгласно изискванията на местното законодателство.
- Ако има теч на акумулаторна батерия, предотвратете всякаква контакт с тази корозивна и опасна течност, а ако такъв инцидент се случи, отидете на лекар. Сменете батерията и бракувайте дефектната съгласно изискванията на местното законодателство.

**B. Предпазни мерки за челната лампа**

Тази челна лампа не се препоръчва за деца.

Внимание: в определени ситуации може да възникне риск от задушаване с различната леща.

**Фотобиологична безопасност за очите**

Челната лампа е категоризирана в група с риск 2 (умерен риск) съгласно стандарт IEC 62471.

- Не гледайте директно в челната лампа, когато е включена.

- Лъчите, произвеждани от лампата, може да са опасни. Не насочвайте лъчевия сноп от челната лампа към очите на човек.

- Съществува риск от отгелание на ретината в резултат от излъчването на синя светлина особено при деца.

**Електромагнитна съвместимост**

Съответства на изискванията на директива 2014/30/ЕС за електромагнитна съвместимост.

**Стробоскопичен ефект**

Внимавайте: когато използвате лампата DUO S в близост до ротативни машини. Възможно е да има риск от стробоскопичен ефект в обхвата на честоти между 78 и 156 Hz. Ако честотата на осветлението на лампата е идентична (или кратна) на честотата на ротацията на машината, ползвателят може да не вижда ротацията на машината.

**C. Почистване, изсушаване**

**D. Съхранение, транспорт**

**E. Опазване на околната среда**

**F. Модификации/ремонти**

Забранени са извън сервизите на Petzl, изключение само за резервни части.

**G. Въпроси/контакти**

#### Гаранция Petzl

Тази челна лампа е с гаранция 3 години (отделно акумулаторната батерия е с гаранция 2 години или 300 цикъла на зареждане) относно дефекти в материала или фабрични дефекти. Гаранцията не включва: повече от 300 цикъла заряд/разряд, нормално износване, окисляция, модификации или поправки, лошо съхранение, лошо поддръжане, повреди, дължащи се на произшествия, небрежност, опортре в резултат на продукта не по предназначение.

#### Отговорност

Petzl не носи отговорност за преки, косвени, случайни или от какъвто и да било характер щети, настъпили в резултат от използването на този продукт.

## KR

FACE2FACE 눈부심 방지 기능이 있는 초강력 충전식 방수 헤드램프.

이 헤드램프를 사용하기 전에, 반드시 알아야 할 사항:

- 사용에 관한 모든 설명서를 읽고 이해하기.
- 장비의 사용법과 및 사용 제한 사항에 대해 숙지하기.
- 관련된 위험을 이해하고 숙지하기.

**이런 경고를 유념하지 않으면 심각한 부상이나 사망을 초래할 수 있다.**

## 부분 명칭

(1) 램프 케이스, (2) 선택 손잡이, (3) 방전 표시기, (4) 충전식 배터리, (5) 에너지 게이지, (6) 전원 헬멧 장착 판, (7) 후면 헬멧 장착 판, (8) 급속 충전기, (9) 충전 표시기.

## 헤드램프 작동

매번 사용 전에, 헤드램프의 상태를 확인한다.

**On & Off 스위치, 선택**

**DUO S** 헤드램프는 선택 가능한 5가지 조명 모드를 제공한다:

- 모드 1: 근접: 넓은 빔
- 모드 2: 근접: 혼합 빔
- 모드 3: 이동: 혼합 빔
- 모드 4: 신속한 이동: 혼합 빔
- 모드 5: 원거리 시야: 집중 빔

그림에 제시된 안내에 따라, 선택 버튼을 이용하여 다양한 조명 모드를 선택한다. 램프는 항상 모드 1에서 켜진다.

## FACE2FACE 기능

FACE2FACE 기능을 통해 사용자는 눈부심 없이 서로 마주 할 수 있다. DUO 헤드램프가 작동이 되면, 8 미터 이내에 있는 다른 DUO 헤드 램프를 감지하는 센서가 작동하며 얼굴을 마주볼 경우 자동으로 조명이 어두워진다. 다른 헤드램프가 더 이상 감지 되지 않으면, 빛의 세기는 본래의 강도로 되돌아간다.

## 충전식 배터리

DUO S 헤드램프용 충전식 배터리.

리튬 이온 배터리, 용량: 7.4 V, 3200 mAh, 23.68 Wh.

**최초 사용 전, 배터리를 완전히 충전한다. 오로지 Petzl 충전식 배터리만 사용한다.**

일반적으로, 리튬 이온 충전식 배터리는 매년 전지 용량의 10%가 줄어든다. 500 회 충전/방전 사이클이 지난 후에도, 초기 용량의 70% 가량이 남아있다.

**충전식 배터리 교체하기**

Petzl ACCU 2 충전식 배터리만을 사용한다. 다른 유형의 충전식 배터리를 사용하면 헤드램프를 손상시킬 수 있다. 다른 유형의 충전식 배터리를 사용하지 않는다.

## 배터리 충전하기

**주의사항**

배터리는 반드시 Petzl 급속 충전기를 사용하여 충전해야 한다. 이 100-240 V-, -50/60 Hz 충전기는 적합한 어댑터 플러그를 사용하여 전세계에서 사용할 수 있다.

**충전 시간**

충전 시간은 약 4 시간이다.

충전 중에 충전 표시등이 계속 적색으로 들어오며 충전이 완료되면 녹색 불이 들어온다.

배터리가 완전히 충전되고 나면, 자가 조절 시스템 충전을 멈추게 한다.

전원에 연결되지 않은 충전기에 충전식 배터리를 두지 않는다. 그러한 경우, 배터리가 빠른 속도로 방전될 수 있다.

**에너지 게이지**

에너지 게이지 버튼을 눌러 배터리의 충전 상태를 확인한다.

경고: 충전 상태 확인은 반드시 헤드램프의 전원이 꺼져있거나 플러그가 뽑혀있는 상태에서 진행해야만 한다. 배터리가 거의 방전이 되면, 헤드램프가 깜빡거리며 자동으로 예비 모드로 전환된다. 램프가 두 번 깜박이면, 램프 전원에 적색 방전 표시등이 켜진다.

#### 급속 충전기 사용자 주의사항

- 이 충전기는 오로지 ACCU 2 배터리만 충전한다. 다른 종류의 배터리를 충전하면 배터리와 충전기 모두 손상을 입거나 개인적으로 부상을 입을 수 있다.

- 연장 선과 함께 사용하지 않는다.
- 만약 충전식 배터리에서 어떤 냄새 발생, 열 발생, 색이나 모양 변형, 전해질 누수 및 어떤 불규칙적인 형태가 보인다면 충전기와 배터리를 분리한다.
- 충전기를 비나 눈에 노출시키지 않는다. 감전 위험이 있다.

- 심한 충격이나 추락을 받은적이 있는 충전기는 사용하지 않는다.

- 충전기가 손상을 입었더라도 (예: 전원 케이블), 분해하지 않는다. 특별한 도구가 필요하기 때문에 반드시 Petzl에서 수리되어야야 한다.

- 플러그가 손상되는 위험을 줄이기 위해, 충전기의 플러그를 뽑을 때, 케이블을 잡아 당기지 말고 플러그를 당긴다.

- 전기 충격의 위험을 피하기 위해, 보관이나 세척 전에는 충전기를 뽑아야 한다.

## 추가 정보

**EU 표준 적합성 선언서는 Petzl.com에서 확인 가능하다.**

#### A. 충전식 배터리 주의사항

경고 - 위험: 폭발 및 화상 위험.

경고: 부적절한 사용은 충전식 배터리를 손상시킬 수 있다.

- 충전식 배터리를 물 속에 넣지 않는다.
- 사용한 충전식 배터리를 불 안에 넣어 처리하지 않는다.
- 배터리를 고온에 노출시키지 않는다. 권장 사용 및 보관 온도를 따르다.
- 폭발 및 유독성 물질이 방출될 수 있으므로 충전식 배터리를 파손하지 않는다.

- 만일 충전식 배터리에 손상이 있는 경우, 제품을 분해하거나 변형시키지 않는다. 현재의 현지 규정에 따라서 충전식 배터리를 폐기한다.

- 만일 배터리가 전해액을 누출하면, 이 가성 및 위험한 액체와의 접촉을 피한다. 접촉한 경우 의사를 방문한다. 현재의 현지 규정에 따라 배터리를 교체하고 결함이 있는 배터리를 폐기한다.

#### B. 헤드램프 주의사항

이 헤드램프는 어린이가 사용하기에 부적합하다.

경고: 머리 밴드가 질식의 위험을 초래할 수 있다.

**시력 안전**

헤드램프는 IEC 62471 기준에 따라 위험 그룹 2 (보통 위험)로 분류된다.

- 헤드램프가 켜져있는 상태에서 조명을 똑바로 응시하지 않는다.

- 헤드램프에서 방출되는 광학 방사선은 매우 위험하다.

헤드램프의 조명을 타인의 눈을 향해 빛추면 안된다.

- 특히 아이들의 경우 푸른 빛 방출로 인해 각막 손상의 위험이 있다.

#### 전자기적 호환성

전자기적 호환성에 관한 2014/30/EU 지시서의 요구사항을 따른다.

#### 광자극 영향

최근 기계 근처에서 DUO S 헤드램프의 사용을 주의한다. 78 에서 156 Hz의 헤드램프 주파수 범위 내에서 광자극 위험이 발생할 수 있다. 만일 헤드램프의 조명 주기가 기계의 회전 주기와 동일하거나 더 많은 경우, 사용자는 기계가 회전하고 있는 것을 볼 수 없다.

**C. 세척, 건조**

**D. 보관, 운반**

**E. 환경 보호**

**F. 변형/수리**

Petzl 시설 외부에서 제품을 변형, 수리하는 것은 금지된다 (부품 교체 제외).

**G. 문의사항/연락**

#### Petzl 보증

본 헤드램프는 재질 또는 제조상의 결함에 대해 3년간 보증된다 (단, 충전식 배터리는 2년 또는 300회 충전시까지 보증). 보증에서 제외되는 부분: 300회 이상의 충전/방전 사이클을 사용한 경우, 일반적인 마모 및 뜯김, 산화, 변형이나 개조, 잘못된 보관, 사고나 부주의, 건전지의 누수, 부적절한 사용.

#### 책임

Petzl은 제품 사용으로 인한 직, 간접적, 우발적인 어떤 다른 형태의 제품 손상 및 결과에 책임지지 않는다.

ไฟฉายประสิทธิภาพแรงสูงกินซึดจุกัก มีระบบป้องกันน้ำและฝุ่น พร้อมด้วย FACE2FACE ระบบลดความสั่นสะเทือนจากขา

ก่อนการใช้งานอุปกรณ์นี้จะคือ

- อ่านและทำความเข้าใจคู่มือการใช้งาน
- ทดสอบคุณสมบัติความสามารถและข้อจำกัดในการใช้งานของมัน
- เข้าใจและยอมรับความเสี่ยงที่เกี่ยวข้อง

**การขาดความระมัดระวังและละเลยต่อข้อมูลนี้อาจมีผลให้เกิดการบาดเจ็บสาหัสหรืออาจถึงแก่ชีวิต**

## ชื่อของส่วนประกอบ

(1) กล้องหุ้มน้ำไฟฉาย (2) ปุ่มเลือกปรับแสงสว่าง (3) ติ่งขั้วชาร์จระดับแบตเตอรี่ใกล้จะหมด (4) แบตเตอรี่แบบชาร์จใหม่ได้ (5) ตัววัดพลังงาน (6) แฉนพลาสติกยึดคานหน้าหมวก (7) แฉนพลาสติกยึดคานหลังหมวก (8) ตัวชาร์จไฟแบบเร่งด่วน (9) ตัวบอกระดับการชาร์จ

## การทำงานของไฟฉาย

ก่อนการใช้งานแต่ละครั้ง ควรเช็คสภาพของไฟฉาย

การเปิด & ปิดสวิตช์ การเลือกระดับความสว่าง

ไฟฉาย DUO S 1 ให้ทางเลือก หาระดับความสว่าง

- ระดับ 1: โหมดส-อ็อป, สว่างสว่างกลาง
- ระดับ 2 ส่องระยะไกล สว่างแบบผสม
- ระดับ 3 ส่องขณะเคลื่อนไหว สว่างแบบผสม
- ระดับ 4 ส่องขณะเคลื่อนไหวเร็ว สว่างแบบผสม
- ระดับ 5 การส่องระยะไกล สว่างไฟฟอส

การเลือกใช้แสงไฟที่แตกต่างกัน กลุ่มที่ปุ่มเลือกระดับแสงตามวิธีที่แสดงไว้ในแผนภูมิไฟฉายจะเปิดใช้งานที่ความสว่างระดับ 1 เสมอ

## การทำงานของแบบ FACE2FACE

ระบบ FACE2FACE ช่วยให้การส่องไฟฉายโดยหันหน้าเข้าหากันไม่มีแสงเจ้านมองไม่เห็นซึ่งกันและกัน จุดเด่นของไฟฉาย DUOคือตัวนำเซ็นเซอร์ที่คอยตรวจจับค่าแสงของไฟฉาย DUO ตัวนี้ในระยะ 8 เมตรและจะลดแสงลงโดยอัตโนมัติเมื่อมีการส่องเข้ามาในระยะใกล้ซึ่ง ๆ หน้า ถ้าแสงจะกลับไปสู่สว่างเช่นหมอนัด เมื่อไฟฉายตัวอื่นไม่ได้ส่องมาในระยะการมองเห็นของมันแล้ว

## แบตเตอรี่แบบนำกลับมาชาร์จใหม่

แบตเตอรี่แบบชาร์จใหม่ได้สำหรับไฟฉาย DUO S

แบตเตอรี่ Lithium-ion ความจุ 7.4 V 3200 mAh 23.68 Wh

ชาร์จแบตเตอรี่ที่เต็มก่อนการใช้งานครั้งแรก ใช้แบตเตอรี่แบบนำมารองไฟใหม่ของ Petzl เท่านั้น

โดยทั่วไป ความจุของแบตเตอรี่Li-Ion จะลดลง 10% ค่อบี หลังจากผ่านการชาร์จ 500 ครั้ง แบตเตอรี่จะเก็บไฟได้ 70% ของความสามารถในการเก็บไฟครั้งแรก

**การเปลี่ยนแบตเตอรี่แบบชาร์จใหม่**

ใช้แบตเตอรี่แบบนำมารองไฟใหม่ Petzl ACCU 2 เท่านั้น การใช้แบตเตอรี่ชนิดอื่นอาจทำให้ไฟฉายเสียหายได้ ห้ามใช้แบตเตอรี่แบบนำมารองไฟใหม่ ชนิดอื่น

## การชาร์จแบตเตอรี่

คำเตือน

แบตเตอรี่ที่ชาร์จด้วยตัวชาร์จไฟแบบเร่งด่วนของ Petzl เท่านั้น แทนชาร์จแบตเตอรี่

ใช้กับไฟฟ้ 100-240 โวลต์ ความถี่ 50/60 เฮิร์ต สามารถใช้ชาร์จได้ทั่วโลก ด้วยตัว

ปลั๊กค่อพวง

**ระยะเวลาการชาร์จ**

ระยะเวลาการชาร์จ ประมาณ 4 ชั่วโมง

ในขณะที่ชาร์จไฟ ตัวบอกระดับการชาร์จจะแสดงแสงสีแดง และจะเปลี่ยนเป็นแสงสีเขียวเมื่อการชาร์จสมบูรณ์แล้ว

เมื่อแบตเตอรี่ถูกชาร์จจนเต็มแล้ว ระบบการชาร์จจะหยุดทำงานเอง

อย่าปล่อยให้แบตเตอรี่ทิ้งไว้ในแทนชาร์จที่ไม่ได้ออกพวงสายไฟ การทำเช่นนั้น จะทำให้แบตเตอรี่กลายประจุลงอย่างรวดเร็ว

**ตัวชี้วัดพลังงาน**

ตรวจสอบระดับของการชาร์จแบตเตอรี่ โดยกลุ่มวัดระดับพลังงาน (Energy Gauge)

คำเตือน การตรวจสอบระดับการชาร์จแบตเตอรี่ต้องทำในขณะที่ไฟฉายปิดอยู่ หรือไม่ได้อัปปลั๊กเท่านั้น เมื่อแบตเตอรี่ใกล้จะหมด ไฟฉายจะเปลี่ยนไปโหมดสว่างโดยอัตโนมัติ มันบอกโดยการกระพริบไฟสองครั้ง แลแสดงสีแดงของตัวบอกระดับ

แบตเตอรี่ใกล้จะหมดจะโชว์ขึ้นที่คานหน้าของไฟฉาย

**วิธีการใช้ตัวชาร์จไฟแบบเร่งด่วน**

- ให้ชาร์จแบตเตอรี่ ACCU 2 ด้วยตัวชาร์จนี้เท่านั้น ในแบตเตอรี่ค้างชนิดกันอาจทำให้ผู้ใช้งานบาดเจ็บและเป็นการทำลายแบตเตอรี่และแทนชาร์จได้

- ห้ามใช้กับสายค่อพวง

- อย่าวางทิ้งแบตเตอรี่บนแทนชาร์จ ถ้าแบตเตอรี่มีกลิ่นเหม็นหรือร้อนจัด เปลี่ยนสีหรือรูปร่าง มีแก๊สรั่ว หรือแสดงถึงความผิดปกติ

- ห้ามทิ้งแบตเตอรี่ท่ามกลางหิมะหคหรือฝุ่น อาจเกิดอันตรายจากกระแสไฟฟ้า

- ห้ามใช้แทนชาร์จที่กดเอาคานการกดหล่นที่รุนแรง

- ถูแทนชาร์จเกิดการเสียหาย (ที่สายไฟ เป็นต้น) ห้ามทำการซ่อมบำรุงเพื่อใช้งานอีก จะต้องทำการซ่อมแซมโดย Petzl หรือโดยอุปกรณ์เครื่องมือเฉพาะที่ระบุเท่านั้น

- เพื่อลดความเสี่ยงต่อการเสียหายของปลั๊กเสียบ ให้ดึงที่ตัวปลั๊กห้ามดึงที่สายไฟเมื่อไม่ต้องการชาร์จไฟอีก

- เพื่อหลีกเลี่ยงการเกิดไฟช็อตให้ถอดให้ถอดปลั๊กไฟก่อนทำการชาร์จหรือทำความสะอาด

## ข้อมูลเพิ่มเติม

EU รายละเอียดขอรับรองมาตรฐาน สามารถหาดูได้ที่ Petzl.com

**A. ข้อควรระวัง แบตเตอรี่แบบนำกลับมาชาร์จใหม่**

**ข้อควรระวังอันตราย ความเสี่ยงของการระเบิดและการเผาไหม้**

คำเตือน การใช้งานที่ผิดวิธีอาจทำให้แบตเตอรี่เสียหาย

- ห้ามแช่แบตเตอรี่แบบชาร์จได้ใหม่ลงในน้ำ

- ห้ามโยนแบตเตอรี่แบบชาร์จได้ใหม่ทิ้งแล้วขว้างออกไป

- ห้ามเปิดแบตเตอรี่ในที่ที่มีความร้อนสูง ปฏิบัติตามข้อแนะนำการใช้งาน และ

อุณหภูมิในการเก็บรักษา

- ห้ามทุบทำลายแบตเตอรี่แบบชาร์จใหม่ เพราะมันอาจระเบิดหรือปล่อยสารพิษ

ออกมา

- ถ้าแบตเตอรี่แบบชาร์จใหม่ถูกทำให้เสียหาย อย่านกดรีด หรือเปลี่ยนแปลงองค์

ประกอบของมัน จักระบบการควบคุมแบตเตอรี่แบบชาร์จได้ใหม่ให้สอดคล้องกับกฎ

ขอมบังคับที่ใช้อยู่ในท้องถิ่น

- ถ้าแบตเตอรี่มีการรั่วไหลของสารอิเล็กโทรไลต์ หลีกเลี่ยงการถูกสัมผัสกับสารละลาย ซึ่งสามารถกัดกร่อนและเป็นอันตราย ถ้าหากมีการสัมผัสสองไปพบแพทย์เพื่อทำการ

ตรวจรักษา เปลี่ยนแบตเตอรี่ และจัดการควบคุมแบตเตอรี่ที่เสียหายให้สอดคล้องตาม

ข้อกำหนดของกฎขอมบังคับที่ใช้นในท้องถิ่น

**B. ข้อควรระวังเกี่ยวกับการใช้ไฟฉาย**

ไฟฉายไม่เหมาะสมกับการให้เด็กใช้

คำเตือน สาขรคัศรณะอาจมีความเสี่ยงต่อการบีนโรค

การปกป้องดวงตา

ไฟฉายถูกจัดหมวดหมู่อยู่ในกลุ่มเสี่ยง 2 (moderate risk) ตามมาตรฐาน IEC 62471

- ห้ามส่องไฟฉายโดยตรงเมื่อเปิดใช้งานอยู่

- สว่างที่กระจายจากไฟฉายอาจก่อให้เกิดอันตรายทางสายตา หลีกเลี่ยงการส่อง

สว่างจากหลอดไฟไปยังดวงตาของผู้อื่น

- พลังงานสีฟ้าที่ถูกปล่อยออกมาสามารถก่อให้เกิดอันตรายต่อม่านตาได้ โดยเฉพาะกับเด็ก

**การใช้งานร่วมกันของอุปกรณ์อิเล็กทรอนิกส์**

มีคุณสมบัติตรงตามมาตรฐาน 2014/30/EU ว่าด้วยเรื่องของส่วนประกอบของอุปกรณ์อิเล็กทรอนิกส์

**ปรากฏการณ์ stroboscopic**

คำเตือน ควรระวังเมื่อใช้ไฟฉาย DUO S ใกล้กับเครื่องจักรที่มีใบพัดกำลังหมุน

อาจเกิดอันตรายเนื่องจากการเคลื่อนไหวของเส้นแสงที่มีความถี่จาก 78 ถึง 156 Hz

ถกความถี่ในการกระพริบของแสงไฟ เท่ากับ (หรือเป็นเท่าตัวของ) ความถี่ของการหมุนของใบพัดของเครื่องจักร ผู้ใช้จะไม่สามารถมองเห็นการหมุนของใบพัด

**C. การทำงานสะอาด ทำให้แห้ง**

**D. การเก็บรักษา การขนส่ง**

**E. การรักษาสภาพสิ่งแวดล้อม**

**F. การเปลี่ยนแปลงการซ่อมแซม**

ห้ามเปลี่ยนแปลงอุปกรณ์ใดๆจากภายนอกโรงงานผลิตของ Petzl เว้นแต่ชิ้นส่วนที่สามารถเปลี่ยนได้

**G. คำเตือนคิดค่อ**

## การรับประกันจาก Petzl

ไฟฉายรับประกัน 3 ปี จากความบกพร่องของวัสดุหรือความบกพร่องจากการผลิต (ยกเว้น แบตเตอรี่แบบชาร์จได้ใหม่ รับประกัน 2 ปีหรือการอัปเดตประจำครบ 300 ครั้ง)

ขอยกเว้นจากการรับประกัน อัปเดตประจำครบ 300 ครั้ง การสึกหรอและสึกขาดตามปกติ การเป็นสนิม การดัดแปลงแก้ไข การเก็บที่ผิดวิธี ขาดการบำรุงรักษา การเสียหายจากอุบัติเหตุ ความสะละเลข หรือการนำไปใช้งานผิดประเภท

## ความรับผิดชอบ

Petzl ไม่ค่อรับผิดชอบต่อผลที่เกิดขึ้นทั้งทางตรง ทางอ้อม หรืออุบัติเหตุ หรือจากความเสียหายใด ๆ ที่เกิดขึ้น หรือผลจากการใช้ผลิตภัณฑ์

การเปิดใช้งานและ การปิดใช้งาน FACE2FACEระบบต่อต้านสั่นสะเทือนขาตา