













SET UP CODE

CODE 1 CODE 2 CODE 3 CODE 4 CODE 5 CODE 6 ?



10 sec

-  + **1** →  2x = **CODE 1** ✓
-  + **2** →  2x = **CODE 2** ✓
-  + **3** →  2x = **CODE 3** ✓
-  + **4** →  2x = **CODE 4** ✓
-  + **5** →  2x = **CODE 5** ✓
-  + **6** →  2x = **CODE 6** ✓

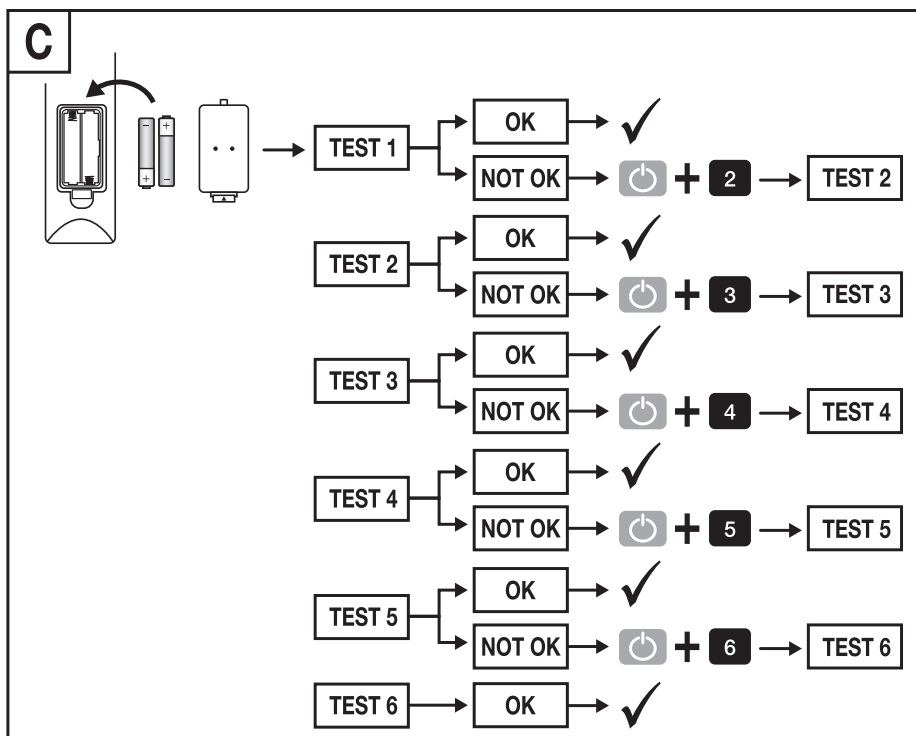
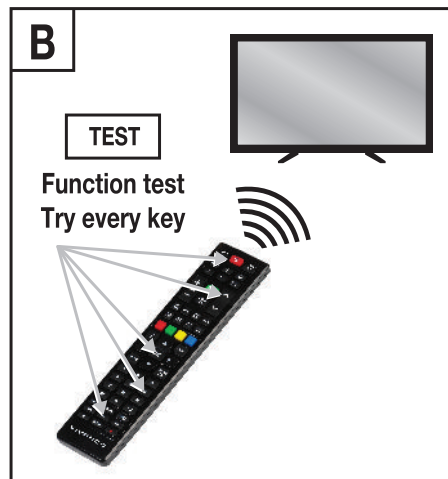
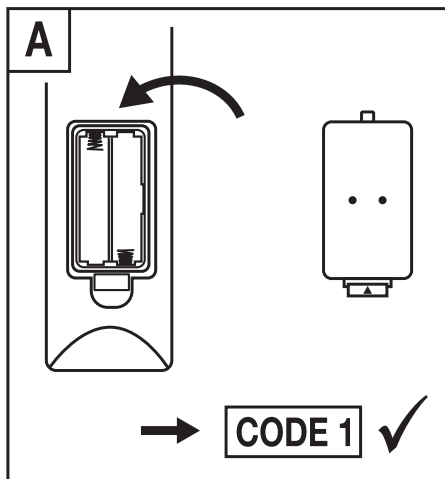

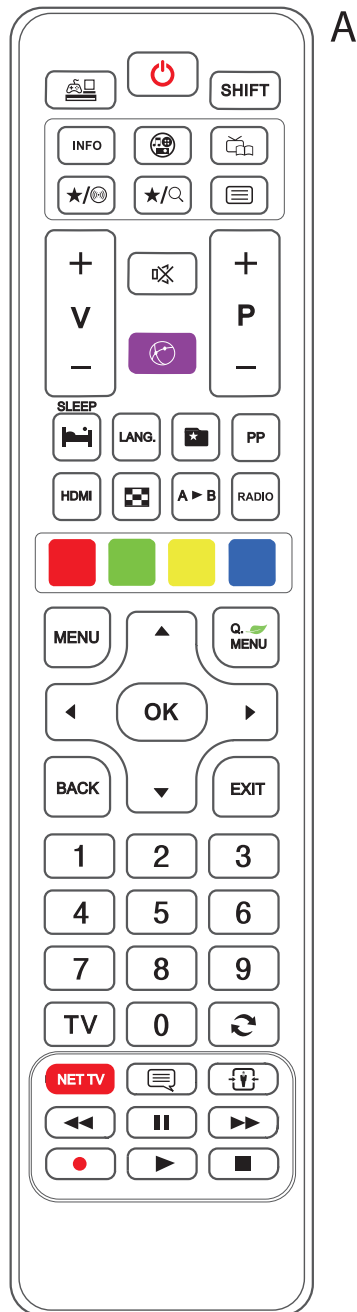

A

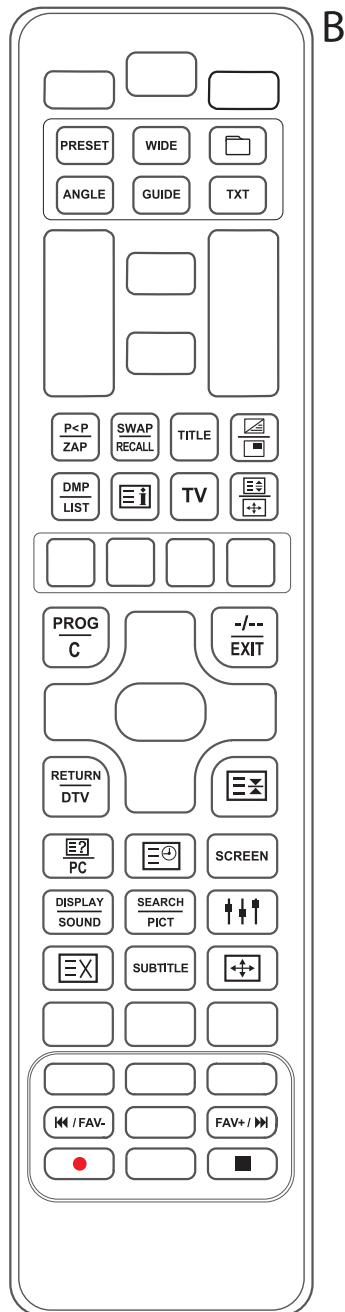

B

GB KEY SYMBOLS AND FUNCTIONS

Some functions can be obtained by pressing the SHIFT key, together with the key corresponding to the desired function, as shown in FIGURE B.

EXAMPLE: To turn on the SCREEN function, keep the SHIFT key pressed down while simultaneously pressing the 3 key.

D TASTENSYMBOLS UND FUNKTIONEN

Einige Funktionen lassen sich durch gleichzeitiges Drücken der Taste SHIFT und der entsprechenden Funktionstaste aufrufen (siehe ABBILDUNG B).

BEISPIEL: Um die Funktion SCREEN zu aktivieren, die Taste SHIFT und gleichzeitig die Taste 3 drücken.

F BOUTONS SYMBOLES ET FONCTIONS

Certaines fonctions sont accessibles en appuyant sur le bouton SHIFT et sur le bouton correspondant à la fonction souhaitée présent dans la FIGURE B.

EXEMPLE: Pour activer la fonction SCREEN, maintenez appuyé le bouton SHIFT et appuyez simultanément sur le bouton 3.

E TECLAS SÍMBOLOS Y FUNCIONES

Algunas funciones se activan presionando la tecla SHIFT junto con la tecla asociada a la función deseada presente en la FIGURA B.

EJEMPLO: Para poder habilitar la función SCREEN, mantener presionada la tecla SHIFT y presionar contemporáneamente la tecla 3.

PL SYMBOLE I FUNKCJE KLUCZOWE

SYMBOLE I FUNKCJE KLUCZOWE
Niektóre funkcje można wykonywać jednocześnie, naciskając przycisk SHIFT i odpowiedni przycisk funkcyjny (patrz RYSUNEK B).

PRZYKŁAD: Aby aktywować funkcję EKRAŃ, naciśnij jednocześnie klawisze SHIFT i 3.

RUS КЛЮЧЕВЫЕ СИМВОЛЫ И ФУНКЦИИ

Некоторые функции можно выполнить нажатием на клавишу SHIFT и одновременным нажатием на соответствующую клавишу (смотри РИСУНОК B).

ПРИМЕР: чтобы активировать функцию SCREEN, нажмите на клавишу SHIFT и одновременно на клавишу 3.

SK KLŮČOVÉ SYMBOLY A FUNKCIE

Niektoré funkcie možno vykonať súčasne stlačením tlačidla SHIFT a príslušného funkčného tlačidla (pozri OBRÁZOK B).

PRÍKLAD: Pre aktiváciu funkcie SCREEN stlačte súčasne tlačidlo SHIFT a tlačidlo 3.

CZ KLÍČOVÉ SYMBOLY A FUNKCE

Některé funkce lze provést současně stisknutím tlačítka SHIFT a příslušného funkčního tlačítka (viz OBRÁZEK B).

PŘÍKLAD: Pro aktivaci funkce SCREEN stiskněte současně tlačítko SHIFT a tlačítko 3.

S VIKTIGA SYMBOLER OCH VIKTIGA FUNKTIONER

Vissa funktioner kan utföras genom att trycka på SHIFT-tangenten och respektive funktionstangent samtidigt (se ILLUSTRATION B).

EXEMPEL: För aktivering av SCREEN-funktionen trycker du på SHIFT-knappen och knappen 3 samtidigt.

NL SYMBOLEN EN FUNCTIETOETSEN

Sommige functies kunnen worden bereikt door de SHIFT-toets en de toets die overeenkomt met de gewenste functie in AFBELDING B in te drukken.

VOORBEELD: Om de SCREEN-functie in te schakelen, houdt u de SHIFT-toets ingedrukt en drukt u tegelijkertijd op de 3-toets.