

# Fiche technique | Numéro d'article: 2604-3108

Borne pour circuits imprimés; Levier; 4 mm<sup>2</sup>; Pas 5 mm; 8 pôles; Push-in  
CAGE CLAMP®; 4,00 mm<sup>2</sup>; gris

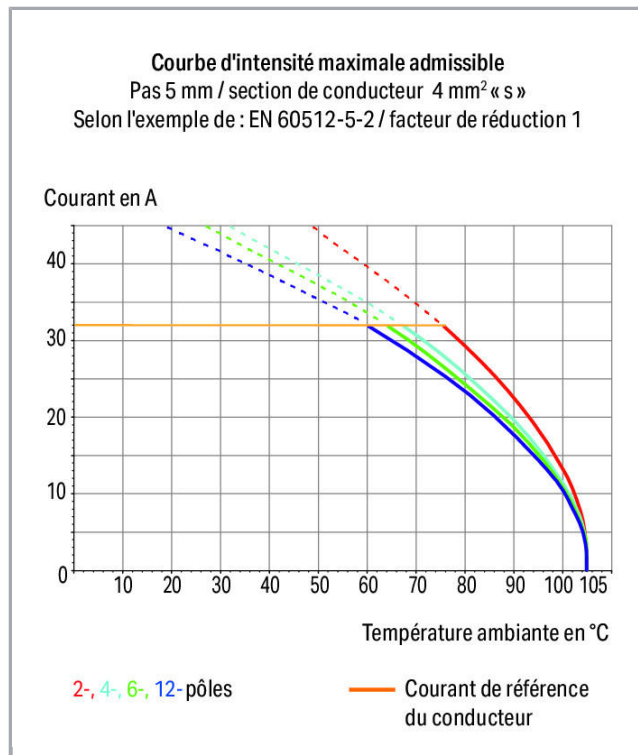

[www.wago.com/2604-3108](http://www.wago.com/2604-3108)

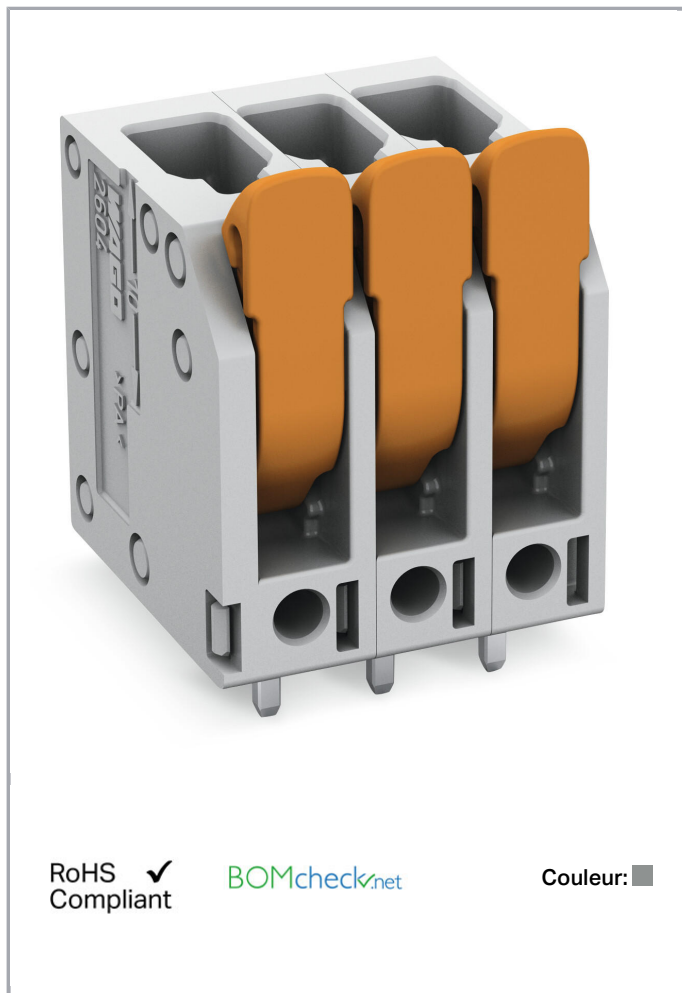

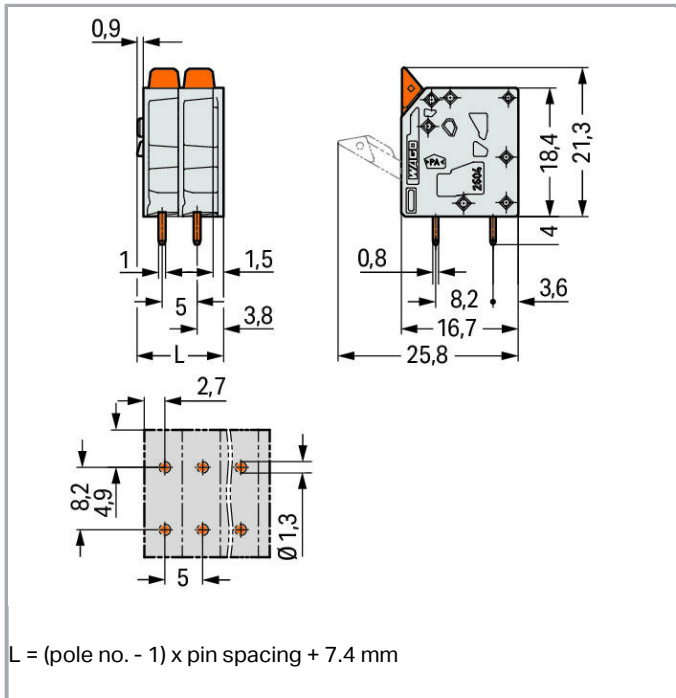

### Description du produit :

- Bornes pour circuit imprimé avec connexion Push-in CAGE CLAMP® et leviers de manipulation
- Insertion directe de conducteurs rigides et de conducteurs souples munis d'embout d'extrémité
- Manipulation intuitive et sans outil
- Plusieurs points de serrage sont maintenus ouverts simultanément, ce qui est particulièrement aisé pour la connexion de conducteurs multibrins.
- Possibilités de test 0° et 90° par rapport à l'axe du conducteur

### Données

#### Données électriques

#### Ratings per IEC/EN 60664-1

Tension de référence (III / 3)	320 V
Tension assignée de tenue aux chocs (III / 3)	4 kV
Tension de référence (III / 2)	400 V
Tension assignée de tenue aux chocs (III / 2)	4 kV
Tension de référence (II / 2)	630 V
Tension assignée de tenue aux chocs (II / 2)	4 kV
Courant	32 A
Légende Données de référence	(III / 2) ≙ Catégorie de surtension III / degré de pollution 2

## Approbation selon UL 1059

Tension de référence UL (Use Group B)	300 V
Courant de référence UL (Use Group B)	20 A
Tension de référence UL (Use Group D)	300 V
Courant de référence UL (Use Group D)	10 A

## Données de raccordement

Technique de connexion	Push-in CAGE CLAMP®
Type d'actionnement	Levier de manipulation
Conducteur rigide	0,2 ... 4 mm <sup>2</sup> / 24 ... 12 AWG
Conducteur souple	0,2 ... 4 mm <sup>2</sup> / 24 ... 12 AWG
Conducteurs souples avec embout d'extrémité isolé	0,25 ... 2,5 mm <sup>2</sup>
Conducteurs souples avec embout d'extrémité sans isolation plastique	0,25 ... 2,5 mm <sup>2</sup>
Fine-stranded conductor, with twin ferrule	0,25 ... 1,5 mm <sup>2</sup>
Longueur de dénudage	9 ... 11 mm / 0.35 ... 0.43 inch
Introduction du conducteur par rapport au circuit imprimé	90°
Nombre de pôles	8
Nombre total des points de serrage	8
Nombre total des potentiels	8
Nombre de types de connexion	1
nombre des niveaux	1

## Données géométriques

Pas	5 mm / 0.197 inch
Largeur	42,4 mm / 1.669 inch
Hauteur	25,3 mm / 0.996 inch
Hauteur utile	21,3 mm / 0.839 inch
Profondeur	16,7 mm / 0.657 inch
Longueur de la broche à souder	4 mm
Dimensions broche à souder	0,8 x 1 mm
Diamètre de perçage avec tolérance	1,3 <sup>(- ... +0,1)</sup> mm

## Contact PCB

Contacts circuits imprimés	THT
Affectation broche à souder	décalé sur toute la barrette à bornes en ordre
Nombre de broches à souder par potentiel	2

## Données du matériau

Couleur	gris
Groupe du matériau isolant	I
Matière isolante	Polyamide 66 (PA 66)
Classe d'inflammabilité selon UL94	V0
Matériau des ressorts de serrage	Ressort en acier Chrome-Nickel (CrNi)
Matériau du contact	Cuivre électrolytique (Ecu)
Surface du contact	étamé
Couleur de l'élément de manipulation	orange
Poids	13.256 g

## Conditions d'environnement



Plage de températures limites	-60 ... +105 °C
-------------------------------	-----------------

## Données commerciales

Type d'emballage	20
Pays d'origine	DE
GTIN	4055143564779
Numéro du tarif douanier	85369010000

## Autorisations / certificats

### Approbations spécifiques au pays







Logo	Approbation	Additional Approval Text	Nom du certificat
	<b>CB</b> DEKRA Certification B.V.	EN 60947-7-4	NL-47057
	<b>CSA</b> DEKRA Certification B.V.	C22.2 No. 158	70117145
	<b>KEMA/KEUR</b> DEKRA Certification B.V.	EN 60947-7-4	71- 100535

### Approbations UL

Logo	Approbation	Additional Approval Text	Nom du certificat
	<b>cURus</b> Underwriters Laboratories Inc.	UL 1059	E45172 sec. 71

## Produits correspondants

### ferrule

	<b>N° art.: 216-106</b> Embout d'extrémité; embout pour 2,5 mm <sup>2</sup> / AWG 14; sans isolation plastique; étamés par électrolyse	<a href="http://www.wago.com/216-106">www.wago.com/216-106</a>
	<b>N° art.: 216-241</b> Ferrule; Sleeve for 0.5 mm <sup>2</sup> / 20 AWG; insulated; electro-tin plated; electrolytic copper; gastight crimped; acc. to DIN 46228, Part 4/09.90; white	<a href="http://www.wago.com/216-241">www.wago.com/216-241</a>
	<b>N° art.: 216-242</b> Ferrule; Sleeve for 0.75 mm <sup>2</sup> / 18 AWG; insulated; electro-tin plated; electrolytic copper; gastight crimped; acc. to DIN 46228, Part 4/09.90; gray	<a href="http://www.wago.com/216-242">www.wago.com/216-242</a>
	<b>N° art.: 216-243</b> Embout d'extrémité; embout pour 1 mm <sup>2</sup> / AWG 18; avec isolation plastique; étamés par électrolyse; Cuivre électrolytique; serti de manière étanche aux gaz; selon DIN 46228, partie 4/09.90; rouge	<a href="http://www.wago.com/216-243">www.wago.com/216-243</a>
	<b>N° art.: 216-244</b> Embout d'extrémité; embout pour 1,5 mm <sup>2</sup> / AWG 16; avec isolation plastique; étamés par électrolyse; Cuivre électrolytique; serti de manière étanche aux gaz; selon DIN 46228, partie 4/09.90; noir	<a href="http://www.wago.com/216-244">www.wago.com/216-244</a>
	<b>N° art.: 216-246</b> Embout d'extrémité; embout pour 2,5 mm <sup>2</sup> / AWG 14; avec isolation plastique; étamés par électrolyse; Cuivre électrolytique; serti de manière étanche aux gaz; selon DIN 46228, partie 4/09.90; bleu	<a href="http://www.wago.com/216-246">www.wago.com/216-246</a>

## Téléchargements

### Documentation

#### Additional Information

Technical explanations	Apr 3, 2019	pdf 2,0 MB	Téléchargement
------------------------	-------------	---------------	----------------

### CAD/CAE-Data

#### CAD data

2D/3D Models 2604-3108	URL	Téléchargement
------------------------	-----	----------------

#### PCB

Symbol and Footprint 2604-3108	URL	Téléchargement
--------------------------------	-----	----------------



## Handling Instructions

Sous réserve de modifications.

---

WAGO Contact SAS  
Paris Nord 2 - 83 rue des Chardonnerets  
93290 Tremblay-en-France | BP 55065  
95947 Roissy CDG Cedex  
Tél. : 0033/ 1/ 48175432 | Fax : 01 48 63 25 20 | E-mail : [info-fr@wago.com](mailto:info-fr@wago.com)

Avez-vous des questions sur nos produits ?  
Nous nous tenons volontiers à votre disposition au +49 (571) 887-44222.