

HEMDEN- / BLUSEN- UND HOSENBÜGLER HBB 3734

Strijkmachine voor overhemden, bloezen en broeken
Mannequin à repasser les chemises/chemisiers et pantalons
Plancha para camisas y pantalones • Stira camicie / bluse e pantaloni
Shirts/Blouses and Pants Ironer • Manekin do prasowania koszul/bluzek i spodni
Ing-/nadrág és blúzvasaló • Приспособление для глажки сорочек, блуз и брюк
مكواة للقمصان والبلوزات والسراويل



Bedienungsanleitung / Garantie

Gebruiksaanwijzing • Mode d'emploi • Manual de instrucciones
Istruzioni per l'uso • Instruction Manual • Instrukcja obsługi/Gwarancja
Használati utasítás • Руководство по эксплуатации • دليل التعليمات



DEUTSCH

Inhalt

Übersicht der Bedienelemente	Seite	3
Bedienungsanleitung	Seite	4
Technische Daten	Seite	8
Garantie	Seite	8
Entsorgung	Seite	9

NEDERLANDS

Inhoud

Overzicht van de bedieningselementen	Pagina	3
Gebbruiksaanwijzing	Pagina	10
Technische gegevens	Pagina	13
Verwijdering	Pagina	14

FRANÇAIS

Sommaire

Liste des différents éléments de commande	Page	3
Mode d'emploi	Page	15
Données techniques	Page	19
Élimination	Page	19

ESPAÑOL

Indice

Indicación de los elementos de manejo	Página	3
Manual de instrucciones	Página	20
Datos técnicos	Página	24
Eliminación	Página	24

ITALIANO

Indice

Elementi di comando	Pagina	3
Istruzioni per l'uso	Pagina	25
Dati tecnici	Pagina	28
Smaltimento	Pagina	29

ENGLISH

Contents

Overview of the Components	Page	3
Instruction Manual	Page	30
Technical Data	Page	33
Disposal	Page	33

JĘZYK POLSKI

Spis treści

Przegląd elementów obsługi	Strona	3
Instrukcja obsługi	Strona	34
Dane techniczne	Strona	38
Warunki gwarancji	Strona	38
Usuwanie	Strona	38

MAGYARUL

Tartalom

A kezelőelemek áttekintése	Oldal	3
Használati utasítás	Oldal	39
Műszaki adatok	Oldal	42
Selejtezés	Oldal	43

РУССКИЙ

Содержание

Обзор деталей прибора	стр.	3
Руководство по эксплуатации	стр.	44
Технические данные	стр.	48
Утилизация	стр.	48

العربية

المحتويات

3 صفحة	نظرة عامة على المكونات
52 صفحة	دليل التعليمات
49 صفحة	البيانات الفنية
49 صفحة	التخلص من الجهاز

DEUTSCH

NEDERLANDS

FRANÇAIS

ESPAÑOL

ITALIANO

ENGLISH

JĘZYK POLSKI

MAGYARUL

РУССКИЙ

العربية

Übersicht der Bedienelemente

Overzicht van de bedieningselementen • Liste des différents éléments de commande
Indicación de los elementos de manejo • Elementi di comando • Overview of the Components
Przegląd elementów obsługi • A kezelőelemek áttekintése
Обзор деталей прибора • نظرة عامة على المكونات

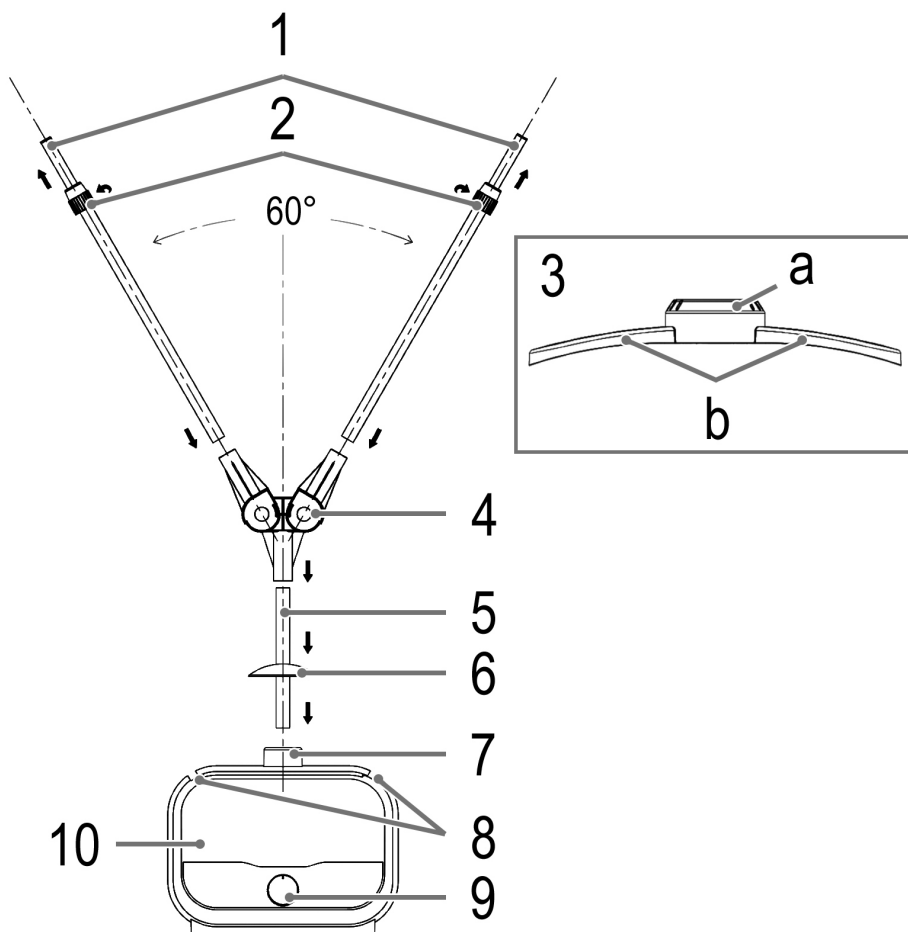

Bedienungsanleitung

Vielen Dank, dass Sie sich für unser Produkt entschieden haben. Wir wünschen Ihnen viel Freude mit dem Gerät.

Symbole in dieser Bedienungsanleitung

Wichtige Hinweise für Ihre Sicherheit sind besonders gekennzeichnet. Beachten Sie diese Hinweise unbedingt, um Unfälle und Schäden am Gerät zu vermeiden:

WARNUNG:

Warnt vor Gefahren für Ihre Gesundheit und zeigt mögliche Verletzungsrisiken auf.

ACHTUNG:

Weist auf mögliche Gefährdungen für das Gerät oder andere Gegenstände hin.

HINWEIS:

Hebt Tipps und Informationen für Sie hervor.

Allgemeine Hinweise

Lesen Sie vor Inbetriebnahme dieses Gerätes die Bedienungsanleitung sehr sorgfältig durch und bewahren Sie diese inkl. Garantieschein, Kassenbon und nach Möglichkeit den Karton mit Innenverpackung gut auf. Falls Sie das Gerät an Dritte weitergeben, geben Sie auch die Bedienungsanleitung mit.

- Benutzen Sie das Gerät ausschließlich für den privaten und den dafür vorgesehenen Zweck. Dieses Gerät ist nicht für den gewerblichen Gebrauch bestimmt.
- Benutzen Sie das Gerät nicht im Freien. Halten Sie es vor Hitze, direkter Sonneneinstrahlung, Feuchtigkeit (auf keinen Fall in Flüssigkeiten tauchen) und scharfen Kanten fern. Benutzen Sie das Gerät nicht mit feuchten Händen. Bei feucht oder nass gewordenem Gerät sofort den Netzstecker ziehen.
- Schalten Sie das Gerät aus und ziehen Sie immer den Netzstecker aus der Steckdose (ziehen Sie am Netzstecker, nicht am Kabel), wenn Sie das Gerät nicht benutzen, Zubehörteile anbringen, zur Reinigung oder bei Störung.
- Betreiben Sie das Gerät **nicht** unbeaufsichtigt. Sollten Sie das Haus verlassen, schalten Sie das Gerät immer aus. Ziehen Sie den Stecker aus der Steckdose.
- Das Gerät und das Netzkabel müssen regelmäßig auf Zeichen von Beschädigungen untersucht werden. Wird eine Beschädigung festgestellt, darf das Gerät nicht mehr benutzt werden.
- Verwenden Sie nur Original-Zubehör.
- Zur Sicherheit Ihrer Kinder lassen Sie keine Verpackungsteile (Plastikbeutel, Karton, Styropor, etc.) erreichbar liegen.

WARNUNG:

Lassen Sie kleine Kinder nicht mit Folie spielen.
Es besteht Erstickungsgefahr!

Spezielle Sicherheitshinweise für dieses Gerät

Auf dem Produkt finden Sie folgendes Symbol mit Warncharakter:



WARNUNG:

Um eine Überhitzung des Gerätes zu vermeiden, darf das Gerät nicht abgedeckt werden. Halten Sie die Lüftungsschlitze frei.

WARNUNG: Heiße Oberfläche!

Die Motoreinheit und die Stangen werden während des Betriebs heiß. Diese deshalb nicht während oder kurz nach dem Gebrauch berühren.

△ ACHTUNG:

Dieses Gerät ist nur zum Trocknen von Textilien bestimmt, die in Wasser gewaschen wurden.

- Dieses Gerät kann von Kindern ab 8 Jahren und darüber sowie von Personen mit verringerten physischen, sensorischen oder mentalen Fähigkeiten oder Mangel an Erfahrung und Wissen benutzt werden, wenn sie beaufsichtigt oder bezüglich des sicheren Gebrauchs des Gerätes unterwiesen wurden und die daraus resultierenden Gefahren verstehen.
- Kinder dürfen nicht mit dem Gerät spielen.
- Reinigung und Benutzer-Wartung dürfen nicht von Kindern ohne Beaufsichtigung durchgeführt werden.
- Reparieren Sie das Gerät nicht selbst, sondern suchen Sie einen autorisierten Fachmann auf. Wenn die Netzanschlussleitung dieses Gerätes beschädigt wird, muss sie durch den Hersteller oder seinen Kundendienst oder eine ähnlich qualifizierte Person ersetzt werden, um Gefährdungen zu vermeiden.

△ ACHTUNG:

Dieses Gerät ist nicht dazu bestimmt, bei der Reinigung in Wasser eingetaucht zu werden. Beachten Sie die Anweisungen, die wir Ihnen im Kapitel „Reinigung“ dazu geben.

Bestimmungsgemäßer Gebrauch

Dieses Gerät dient zum Trocknen und Bügeln von Kleidungsstücken (z. B. Hemden). Sie dürfen alle Kleidungsstücke verwenden, die zum Bügeln geeignet sind. Beachten Sie immer die Wäscheetiketten in den Kleidungsstücken!

Es darf nur in der Art und Weise benutzt werden, wie es in dieser Bedienungsanleitung beschrieben ist. Sie dürfen das Gerät nicht für gewerbliche Zwecke einsetzen.

Jede andere Verwendung gilt als nicht bestimmungsgemäß und kann zu Sachschaden oder sogar zu Personenschaden führen.

Der Hersteller übernimmt keine Haftung für Schäden, die durch nicht bestimmungsgemäßen Gebrauch entstehen.

Auspacken des Gerätes

1. Nehmen Sie das Gerät aus seiner Verpackung.
2. Entfernen Sie sämtliches Verpackungsmaterial, wie Folien, Füllmaterial, Kabelhalter und Kartonverpackung.
3. Prüfen Sie den Lieferumfang auf Vollständigkeit.
4. Sollte der Verpackungsinhalt unvollständig oder Beschädigungen feststellbar sein, nehmen Sie das Gerät nicht in Betrieb. Bringen Sie es umgehend zum Händler zurück.

Übersicht der Bedienelemente/ Lieferumfang

- 1 Lange Stangen
- 2 Verbindungsstücke
- 3 Bügel
 - a Bügelkopf
 - b Bügelarme
- 4 Gelenk
- 5 Kurze Stange
- 6 Lüfterabdeckung
- 7 Lüftung
- 8 Befestigungsvorrichtung für die Ballonkörper
- 9 Ein-/Ausschalter/Zeitschalter
- 10 Motoreinheit

Ohne Abbildung

Ballonkörper für Hemden

Ballonkörper für Hosen

Ersatzballonkörper

Diese können Sie über unser Internet-Serviceportal

www.sli24.de

unter „Ersatzteile & Zubehör“ bestellen.

Anwendungshinweise

- Das Gerät ist für maschinengeschleuderte Kleidungsstücke bestimmt. Sollten Sie ein Kleidungsstück per Hand waschen oder es nicht geschleudert haben, lassen Sie es abtropfen. Das Gerät ist nicht für tropfnasse Kleidung geeignet.

HINWEIS:

Beste Ergebnisse lassen sich mit bügelfeuchter Wäsche erzielen.

- Die Trockenzeit ist abhängig vom Material des Kleidungsstück.
- Der Ballonkörper kann vergrößert werden, indem Sie die Reißverschlüsse öffnen.
- Gegebenenfalls müssen die Knopfleiste, Manschetten und der Kragen nachgebügelt werden. Bei Hosen müssen gegebenenfalls der Bund, der Saum und der Bereich um den Reißverschluss nachgebügelt werden.
- Herkömmliche Wäscheklammern können zum Fixieren der Kleidungsstücke am der Ballonkörper verwendet werden. Bei extra langen Kleidungsstücken sind Wäscheklammern von Vorteil, um eine bestmögliche Trocknung am überstehenden Rand zu gewährleisten.

Ein-/Ausschalter

Der Ein-/Ausschalter hat folgende Funktionen:

ON: Gerät im Dauerbetrieb

OFF: Gerät ausschalten

30-180: Timerbetrieb in Minuten

Sicherheitsschalter

Ihr Gerät verfügt über einen Sicherheitsschalter. Dieser unterbricht die Stromzufuhr, sobald das Gerät um 45° geneigt wird. Der Sicherheitsschalter verhindert gefährliche Situationen durch Überhitzung.

Elektrischer Anschluss

Prüfen Sie, ob die Netzspannung, die Sie benutzen wollen, mit der des Gerätes übereinstimmt. Die Angaben hierzu finden Sie auf dem Typenschild.

Montage

Vorbereitung

1. Montieren Sie den Bügel, indem Sie die Bügelarme in den Bügelkopf stecken. Achten Sie auf die Markierungen Links (L) und Rechts (R) (siehe Abbildung).

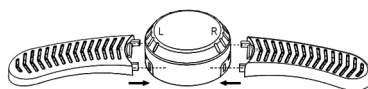

2. Befestigen Sie die Bügelarme mit den Schrauben auf der Unterseite der Bügel.
3. Stellen Sie die Motoreinheit auf eine ebene, rutschfeste und hitzebeständige Fläche.
4. Stecken Sie die kurze Stange so in das Gerät, dass die Markierung nach unten zeigt.
5. Schieben Sie die Lüfterabdeckung bis zur Markierung auf die Stange.
6. Stecken Sie das Gelenk so auf die kurze Stange, dass das Gelenk mit beiden Öffnungen nach oben zeigt.
7. Stecken Sie die beiden längeren Stangen in die Öffnungen des Gelenks.

Montage des Gestells für Hemden

8. Montieren Sie den Bügel auf den Stangen. Benutzen Sie dafür die äußeren beiden Löcher.
9. Lösen Sie die beiden Verbindungsstücke an den beiden Stangen und ziehen Sie die Stangen auf die gewünschte Höhe. Drehen Sie die Verbindungsstücke wieder fest.
10. Stülpen Sie den Ballonkörper für Hemden über den Bügel und ziehen Sie diesen über das Gestell. Befestigen Sie den Ballonkörper mit dem Gummizug an der Befestigungsvorrichtung (8).

Nun ist ihr Gerät einsatzbereit.

Montage des Gestells für Hosen

8. Lösen Sie die beiden Verbindungsstücke an den beiden Stangen und ziehen Sie die Stangen auf die gewünschte Höhe. Drehen Sie die Verbindungsstücke wieder fest.
9. Stülpen Sie den Ballonkörper für Hosen über die Stangen. Jedes Hosenbein des Ballonkörpers muss über

einer Stange hängen. Befestigen Sie den Ballonkörper mit dem Gummizug an der Befestigungsvorrichtung (8).
10. Ziehen Sie die beiden Stangen auseinander.
Nun ist ihr Gerät einsatzbereit.

Bedienung

1. Stellen Sie den Ein-/Ausschalter auf Position **OFF**.
2. Ziehen Sie das Kleidungsstück (z. B. Hemd) über den Ballonkörper. Achten Sie dabei auf folgende Dinge:
 - Der Kragen muss über dem Kragenteil des Ballonkörpers sitzen.
 - Alle Knöpfe des Kleidungsstücks müssen zugeknöpft sein.
 - Das Kleidungsstück muss glatt auf dem Ballonkörper liegen.

3. Stecken Sie den Netzstecker in eine vorschriftsmäßig installierte Schutzkontakt-Steckdose.
4. Schalten Sie das Gerät mit dem Ein-/Ausschalter ein. Es gibt zwei Möglichkeiten, das Gerät zu betreiben:
 - 1) Stellen Sie den Ein-/Ausschalter auf **ON**.
 - 2) Stellen Sie mit dem Ein-/Ausschalter eine Zeit ein.

HINWEIS:

Die Kontrollleuchte leuchtet, wenn das Gerät im Betrieb ist.

5. Schalten Sie das Gerät aus, indem Sie den Ein-/Ausschalter auf **OFF** stellen.
6. Ziehen Sie den Netzstecker aus der Steckdose.
7. Lassen Sie das Kleidungsstück etwas abkühlen, bevor sie dieses vom Ballonkörper nehmen.

Reinigung

WARNUNG:

- Ziehen Sie vor jeder Reinigung den Netzstecker aus der Steckdose und lassen Sie das Gerät abkühlen.
- Tauchen Sie das Gerät nicht in Wasser! Es könnte zu einem elektrischen Schlag oder Brand führen.

ACHTUNG:

- Benutzen Sie keine Drahtbürste oder andere scheuernde Gegenstände.
- Benutzen Sie keine scharfen oder scheuernden Reinigungsmittel.

Ballonkörper

Den Ballonkörper können Sie mit einem feuchten Tuch abwischen.

Zubehör

Das Zubehör können Sie in einem warmen Spülbad reinigen. Lassen Sie das Zubehör trocknen, bevor Sie das Gerät wieder zusammenbauen.

Gehäuse

Zur äußeren Reinigung des Gerätes benutzen Sie nur ein mäßig feuchtes Tuch.

Störungsbehebung

Problem	Mögliche Ursache	Behebung
Das Gerät ist ohne Funktion.	Das Gerät hat keine Stromversorgung.	Überprüfen Sie die Steckdose mit einem anderen Gerät. Setzen Sie den Netzstecker richtig ein. Kontrollieren Sie die Haussicherung.
	Das Gerät ist defekt.	Wenden Sie sich an unseren Service oder an einen Fachmann.
Das Kleidungsstück braucht zu lange zum Trocknen.	Das Kleidungsstück ist sehr dick.	Wiederholen Sie den Vorgang.
	Das Kleidungsstück war nicht trocken genug.	Lassen Sie es vorher abtropfen.
	Die Reißverschlüsse sind nicht ganz geschlossen.	Schließen Sie die Reißverschlüsse.

Problem	Mögliche Ursache	Behebung
Das Gerät stoppt während des Betriebs.	Die Einlass- bzw. Auslassöffnungen sind abgedeckt.	Achten Sie darauf, dass die Einlass- bzw. Auslassöffnungen freiliegen.
	Der Timer ist abgelaufen.	Stellen Sie den Timer erneut ein.
	Ihr Gerät ist mit einem Schutzschalter versehen. Er blockiert bei Überlastung den Motor.	Ziehen Sie den Netzstecker aus der Steckdose. Lassen Sie das Gerät abkühlen, bevor Sie neu starten.

Technische Daten

Modell:..... HBB 3734
 Spannungsversorgung:..... 220 - 240 V~, 50/60 Hz
 Leistungsaufnahme:..... 1200 W
 Schutzklasse:..... II
 Nettogewicht:ca. 3 kg
 Technische und gestalterische Änderungen im Zuge stetiger Produktentwicklungen vorbehalten.

Hinweis zur Richtlinienkonformität

Hiermit erklärt der Hersteller, dass sich das Gerät HBB 3734 in Übereinstimmung mit den folgenden Anforderungen befindet:

- Europäische Niederspannungsrichtlinie 2014/35/EU
- EU-Richtlinie für elektromagnetische Verträglichkeit 2014/30/EU
- Ökodesign Richtlinie 2009/125/EG
- RoHS-Richtlinie 2011/65/EU

Garantie

Garantiebedingungen

1. Gegenüber Verbrauchern gewähren wir bei privater Nutzung des Geräts eine Garantie von 24 Monaten ab Kaufdatum.
Ist das Gerät zur gewerblichen Nutzung geeignet, gewähren wir beim Kauf durch Unternehmer für das Gerät eine Garantie von 12 Monaten.
Die Garantiezeit für Verbraucher reduziert sich auf 12 Monate, sofern sie ein zur gewerblichen Nutzung geeignetes Gerät – auch teilweise – gewerblich nutzen.
2. Voraussetzung für unsere Garantieleistungen sind der Kauf des Geräts in Deutschland bei einem unserer Vertragshändler sowie die Übersendung einer Kopie des Kaufbelegs und dieses Garantiescheins an uns.
3. Befindet sich das Gerät zum Zeitpunkt des Garantiefalls im Ausland, muss es auf Kosten des Käufers uns zur Erbringung der Garantieleistungen zur Verfügung gestellt werden.
4. Mängel müssen innerhalb von 14 Tagen nach Erkennbarkeit uns gegenüber schriftlich angezeigt werden. Besteht der Garantieanspruch zu Recht, entscheiden wir, auf welche Art der Schaden/Mangel behoben werden

soll, ob durch Reparatur oder durch Austausch eines gleichwertigen Geräts.

5. Garantieleistungen werden nicht für Mängel erbracht, die auf der Nichtbeachtung der Gebrauchsanweisung, unsachgemäßer Behandlung oder normaler Abnutzung des Geräts beruhen. Garantieansprüche sind ferner ausgeschlossen für leicht zerbrechliche Teile, wie zum Beispiel Glas oder Kunststoff. Schließlich sind Garantieansprüche ausgeschlossen, wenn nicht von uns autorisierte Stellen Arbeiten an dem Gerät vornehmen.
6. Durch Garantieleistungen wird die Garantiezeit nicht verlängert. Es besteht auch kein Anspruch auf neue Garantieleistungen. Diese Garantieerklärung ist eine freiwillige Leistung von uns als Hersteller des Geräts. Die gesetzlichen Gewährleistungsrechte (Nacherfüllung, Rücktritt, Schadensersatz und Minderung) werden durch diese Garantie nicht berührt.

Stand 06 2012

Garantieabwicklung

24 Stunden am Tag, 7 Tage in der Woche

Sollte Ihr Gerät innerhalb der Garantiezeit einen Mangel aufweisen, steht Ihnen die schnellste und komfortabelste Möglichkeit der Reklamationsanmeldung über unser SLI - Internet-Serviceportal zur Verfügung.

www.sli24.de

Bitte melden Sie direkt den Servicevorgang auf unserem Online Serviceportal www.sli24.de an. Sie erhalten wenige Sekunden nach Abschluss der Anmeldung ein kostenloses Versandticket per E-Mail übermittelt. Zusätzlich erhalten Sie weitere Informationen zur Abwicklung Ihrer Reklamation.

Mit Ihren persönlichen Zugangsdaten, die direkt nach Ihrer Anmeldung per E-Mail an Sie übermittelt werden, können Sie den Status Ihres Vorgangs auf unserem Serviceportal www.sli24.de online verfolgen.

Sie brauchen das kostenlose Versandticket nur noch auf die Verpackung Ihres gut verpackten Gerätes zu kleben und das Paket bei der nächsten Annahmestelle der Deutschen Post/DHL abzugeben. Der Versand erfolgt für Sie kostenlos an unser Servicecenter bzw. Servicepartner.

So einfach kann Service sein!

1. **Anmelden**
2. **Einpacken**
3. **Ab zur Post damit**

Fertig, so einfach geht es!

Bitte vergessen Sie nicht, dem Gerät eine Kopie Ihres Kaufbeleges (Kassenbon, Rechnung, Lieferschein) als Garantienachweis beizulegen, da wir sonst keine kostenlosen Garantieleistungen erbringen können.

Unser Serviceportal www.sli24.de bietet Ihnen weitere Leistungen an:

- Downloadbereich für Bedienungsanleitungen
- Downloadbereich für Firmwareupdates
- FAQ's, die Ihnen Problemlösungen anbieten
- Kontaktformular
- Zugang zu unseren Zubehör- und Ersatzteile-Webshops

Auch nach der Garantie sind wir für Sie da! – Kostengünstige Reparaturen zum Festpreis!

Bitte nehmen Sie in keinem Fall eine unfreie Einsendung Ihres Gerätes vor. Unfreie Lieferungen werden von uns nicht angenommen. Es entstehen Ihnen damit erhebliche Kosten.

Stand 06 2012

Entsorgung

Bedeutung des Symbols „Mülltonne“



Schonen Sie unsere Umwelt, Elektrogeräte gehören nicht in den Hausmüll.

Nutzen Sie die für die Entsorgung von Elektrogeräten vorgesehenen Sammelstellen und geben dort Ihre Elektrogeräte ab, die Sie nicht mehr benutzen werden.

Sie helfen damit die potenziellen Auswirkungen, durch falsche Entsorgung, auf die Umwelt und die menschliche Gesundheit zu vermeiden.

Sie leisten damit Ihren Beitrag zur Wiederverwertung, zum Recycling und zu anderen Formen der Verwertung von Elektro- und Elektronik-Altgeräten.

Informationen, wo die Geräte zu entsorgen sind, erhalten Sie über Ihre Kommunen oder die Gemeindeverwaltungen.

Gebruiksaanwijzing

Dank u voor uw keuze van dit product. We hopen dat u er veel plezier van beleeft.

Symbolen in deze gebruiksaanwijzing

Belangrijke aanwijzingen voor uw veiligheid zijn speciaal gekenmerkt. Neem deze aanwijzingen strikt in acht om ongevallen en schade aan het apparaat te vermijden:

WAARSCHUWING:

Waarschuwt voor gevaren voor uw gezondheid en toont mogelijk letselrisico's.

LET OP:

Wijst op mogelijke gevaren voor het apparaat of andere voorwerpen.

OPMERKING:

Kenmerkt tips en informatie voor u.

Algemene opmerkingen

Lees vóór de ingebruikname van dit apparaat de handleiding uiterst zorgvuldig door en bewaar deze goed, samen met het garantiebewijs, de kassabon en zo mogelijk de doos met de binnenverpakking. Geef ook de handleiding mee wanneer u de machine aan derden doorgeeft.

- Gebruik het apparaat uitsluitend privé en uitsluitend voor de voorgeschreven toepassing. Dit apparaat is niet geschikt voor commercieel gebruik.
- Gebruik het apparaat niet buiten. Bescherm het tegen hitte, directe zonnestralen, vocht (in geen geval in vloeistoffen dompelen) en scherpe randen. Gebruik het apparaat niet met vochtige handen. Bij vochtig of nat geworden apparaat onmiddellijk de stroomtoevoer onderbreken.
- Schakel het apparaat uit en onderbreek altijd de stroomtoevoer (trek aan de stekker, niet aan de kabel) wanneer u het apparaat niet gebruikt, hulpstukken aanbrengt, reinigt of wanneer storingen optreden.
- Laat het ingeschakelde apparaat **niet** zonder toezicht werken. Schakel het apparaat altijd uit als u het huis verlaat. Trek de netstekker uit de contactdoos.
- Het apparaat en de netkabel moeten regelmatig op zichtbare schade worden gecontroleerd. Wanneer u schade vaststelt, mag het apparaat niet meer worden gebruikt.
- Gebruik alleen originele reserveonderdelen.
- Laat om veiligheidsredenen geen verpakkingsdelen (plasticzak, doos, piepschuim, enz.) binnen het bereik van uw kinderen liggen.

WAARSCHUWING:

Laat kleine kinderen niet met de folie spelen.
Er bestaat gevaar voor verstikking!

Speciale veiligheidsinstructies voor dit apparaat

U vindt het volgende symbool met een waarschuwing aard op het product:



WAARSCHUWING:

Om oververhitting te voorkomen, mag het apparaat niet afgedekt worden. Houd de ventilatieopeningen vrij.



WAARSCHUWING: Heet oppervlak!

De motoreenheid en de stangen worden heet tijdens het gebruik. Daarom dient u deze niet aan te raken tijdens of kort na het gebruik.



LET OP:

Dit apparaat is alleen bedoeld voor drogen van textiel dat in water gewassen is.

- Dit apparaat kan alleen worden gebruikt door kinderen vanaf 8 jaar, personen met verminderde fysieke, zintuiglijke of mentale vermogens, of personen met onvoldoende kennis en ervaring als zij begeleid worden of zijn geïnstrueerd in het veilig gebruik van het apparaat en de gevaren begrijpen.
- Kinderen mogen niet met het apparaat spelen.
- Reinigen en gebruikersonderhoud mag niet door kinderen worden uitgevoerd zonder begeleiding.
- Repareer het apparaat niet zelf. Neem altijd contact op met een erkende monteur. Als de stroomkabel is beschadigd, moet deze door de fabrikant, zijn dealer of vergelijkbare, erkende personen vervangen worden om gevaar te vermijden.

⚠ LET OP:

Dit apparaat is niet ontworpen om in water te worden ondergedompeld tijdens het reinigen. Volg de instructies die wij voor u hebben opgenomen in het hoofdstuk “Reiniging”.

Beoogd gebruik

Dit apparaat is ontworpen voor het drogen en strijken van kleding (bijv. shirts). U kunt alle kledingstukken gebruiken die geschikt zijn om gestreken te worden. Volg altijd de aanwijzingen op die op het label in de kleding staan!

Gebruik het apparaat alleen volgens de instructies in deze handleiding. Gebruik dit apparaat niet commercieel.

Dit apparaat is voor geen ander gebruik bestemd en kan schade of persoonlijk letsel veroorzaken.

De fabrikant stelt zich niet verantwoordelijk voor schade door onjuist gebruik.

Het apparaat uitpakken

1. Neem alle onderdelen voorzichtig uit de verpakking.
2. Verwijder al het verpakkingsmateriaal zoals plastic folie, vulmateriaal, kabelbinders en karton.
3. Controleer of de omvang van de levering compleet is.
4. Indien er sprake is van ontbrekende onderdelen of duidelijke schade, dient het apparaat niet te worden gebruikt. Breng het apparaat onmiddellijk terug naar de verkoper.

**Overzicht van de bedieningselementen /
Omvang van de levering**

- 1 Lange palen
- 2 Klemschroeven
- 3 Hanger
 - a Hangerkop
 - b Hangerarmen
- 4 Schamier
- 5 Korte paal
- 6 Ventilatorrooster
- 7 Ventilatie
- 8 Montagestuk voor de ballonbehuizing
- 9 Aan / uit-schakelaar / Timer
- 10 Motoreenheid

Geen illustratie

- Ballonbehuizing voor overhemden
- Ballonbehuizing voor broeken

Opmerkingen voor het gebruik

- Het apparaat is bedoeld voor kledingstukken die gecentrifugeerd zijn. Laat het kledingstuk uitlekken als u het op de hand gewassen hebt of het niet centrifugeert. Het apparaat is niet geschikt voor drijfmatte kledingstukken.

i **OPMERKING:**

Voor het beste resultaat gebruikt u strijkdroge kledingstukken.

- De droogtijd hangt af van het materiaal van het kledingstuk.
- De ballonbehuizing kan worden vergroot door de ritssluitingen open te maken.
- Indien nodig, moeten de sluiting, de manchetten en de kraag nogmaals worden gestreken. Voor broeken kan het nodig zijn om de tailleband, de boord en de zone rond de ritssluiting te strijken.
- U kunt gewone wasknijpers gebruiken om het kledingstuk vast te maken op het opblaasbare lijf. Als u extra lange kledingstukken gebruikt, zijn wasknijpers handig om de best mogelijke droging aan de uitstekende kant te krijgen.

Aan/Uit schakelaar

De functies van de aan/uit-schakelaar zijn de volgende:

ON: Continue werking van het apparaat

OFF: Het apparaat uitschakelen

30 - 180: Timerwerking in minuten

Veiligheidsschakelaar

Uw apparaat is uitgerust met een veiligheidsschakelaar. Het apparaat wordt automatisch uitgeschakeld wanneer het meer dan 45° wordt gekanteld. De veiligheidsschakelaar kan gevaarlijke situaties door oververhitting vermijden.

Elektrische aansluiting

Controleer of de netspanning die u wilt gebruiken overeenkomt met die van het apparaat. U vindt de informatie ervan op het typeplaatje.

Montage

Vorbereiding

1. Zet de kleeheranger in elkaar door de hangerarmen in de kop van de kleeheranger te stoppen. Houd rekening met de linker (L) en rechter (R) markering (zie de afbeelding).

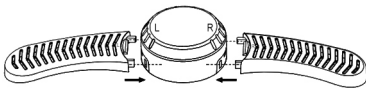

2. Maak de hangerarmen aan de onderkant van de kleeheranger vast met de meegeleverde schroeven.
3. Plaats de motoreenheid op een vlakke, slipvaste en hittebestendige ondergrond.

4. Met de markeringspunten omlaag gericht, stop de korte paal in het apparaat.
5. Schuif de ventilatorkap op de paal totdat de markering wordt bereikt.
6. Maak de scharnier vast aan de korte paal met de scharnier en beide openingen omhoog gericht.
7. Stop de twee langere palen in de openingen van de scharnier.

Het rek voor overhemden bevestigen

8. Bevestig de hanger aan de palen. Gebruik hiervoor de twee buitenste openingen.
9. Maak de twee klemschroeven op de twee palen los en trek de palen naar de gewenste hoogte. Maak de klemschroeven opnieuw vast.
10. Voor overhemden, plaats de ballonbehuizing over de kleeheranger en trek het over het rek. Gebruik de elastieken band om de ballonbehuizing op het montagestuk (8) vast te zetten.

Het apparaat is nu klaar om gebruikt te worden.

Het rek voor broeken bevestigen

8. Maak de twee klemschroeven op de twee palen los en trek de palen naar de gewenste hoogte. Maak de klemschroeven opnieuw vast.
9. Voor broeken, plaats de ballonbehuizing over de palen. Elke broekspijp van de ballonbehuizing moet over een paal hangen. Gebruik de elastieken band om de ballonbehuizing op het montagestuk (8) vast te zetten.
10. Trek de twee palen uit elkaar.

Het apparaat is nu klaar om gebruikt te worden.

Bediening

1. Zet de aan/uit schakelaar op de **OFF** stand.
2. Trek het kledingstuk (bijv. shirt) over het opblaasbare lijf. Neem hierbij het volgende in acht:
 - De kraag dient boven het kraagdeel van het opblaasbare lijf geplaatst te worden.
 - Alle knoopjes van het kledingstuk dienen gesloten te zijn.
 - Het kledingstuk dient glad tegen het opblaasbare lijf te liggen.
3. Steek de stekker in een correct geïnstalleerd en geaard stopcontact.
4. Zet het apparaat aan met de aan/uit schakelaar. Er zijn twee manieren om het apparaat te gebruiken:
 - 1) Zet de aan/uit schakelaar op de **ON** stand.
 - 2) Stel een tijd in met de aan/uit schakelaar.

i **OPMERKING:**

Het indicatielampje licht op wanneer het apparaat in gebruik is.

5. Zet het apparaat uit door de aan/uit schakelaar op **OFF** te zetten.

6. Trek de stekker uit het stopcontact.

7. Laat het kledingstuk afkoelen voordat u het van de ballonbehuizing afhaalt.

Reiniging



WAARSCHUWING:

- Voor de reiniging trekt u altijd de stekker uit de contactdoos en laat het apparaat afkoelen.
- Dompel het apparaat niet onder in water! Het kan tot elektrische schokken of brand leiden.

LET OP:

- Gebruik geen draadborstel of andere schurende voorwerpen.
- Gebruikt u nooit scherpe of schurende reinigingsmiddelen.

Opblaasbaar lijf

U kunt het opblaasbare lijf met een vochtige doek reinigen.

Accessoires

De accessoires kunnen gereinigd worden door deze met warm water af te spoelen. Laat de accessoires drogen voor u ze opnieuw aan het apparaat bevestigt.

Behuizing

Voor de reiniging van de buitenkant gebruikt u alleen een vochtige doek.

Probleemoplossing

Probleem	Mogelijke oorzaak	Oplossing
Het apparaat werkt niet.	Het apparaat krijgt geen stroom.	Controleer het stopcontact met een ander apparaat. Steek de stekker goed in het stopcontact. Controleer de stop.
	Het apparaat is stuk.	Neem contact op met uw leverancier of specialist.
Het kledingstuk droogt te langzaam.	Het kledingstuk is erg dik.	Herhaal de procedure.
	Het kledingstuk was niet droog genoeg.	Laat het eerst uitlekken.
	De ritssluiting is niet helemaal gesloten.	Sluit de ritssluiting.
Het apparaat stopt tijdens het gebruik.	De in- of uitlaatopeningen zijn afgedekt.	Zorg dat de in- of uitlaatopeningen vrij zijn.
	De timer is gestopt.	Stel de timer opnieuw in.
	Uw apparaat is uitgerust met een veiligheidsschakelaar. Deze blokkeert de motor bij overbelasting.	Trek de stekker uit het stopcontact. Laat het apparaat afkoelen voor u het opnieuw start.

Technische gegevens

Model:..... HBB 3734
Spanningstoever:..... 220 - 240 V~, 50 / 60 Hz
Opgenomen vermogen:..... 1200 W
Bescheringsklasse:..... II
Nettogewicht: ong. 3 kg

Het recht om technische en ontwerpaanpassingen te maken in de loop van voortdurende productontwikkeling blijft voorbehouden.

Dit apparaat is gekeurd conform de op dit moment van toepassing zijnde CE-richtlijnen zoals bijvoorbeeld elektromagnetische compatibiliteit en laagspanningsvoorschriften en is geconstrueerd volgens de nieuwste veiligheidstechnische voorschriften.

Verwijdering

Betekenis van het symbool “vuilnisemmer”



Bescherm ons milieu, elektrische apparaten horen niet in het huisafval.

Maak voor het afvoeren van elektrische apparaten gebruik van de voorgeschreven verzamelpunten en geef daar de elektrische apparaten af die u niet meer gebruikt.

Daardoor helpt u de potentiële effecten te voorkomen die een verkeerde afvoer op het milieu en de menselijke gezondheid kunnen hebben.

Op deze wijze levert u uw bijdrage aan het hergebruik, de recycling en andere verwerkingsvormen voor oude elektronische en elektrische apparaten.

Voor informatie over verzamelpunten voor uw apparaten kunt u contact opnemen met uw gemeente of gemeenteadministratie.

Mode d'emploi

Merci d'avoir choisi notre produit. Nous espérons que vous saurez profiter votre appareil.

Symboles de ce mode d'emploi

Les informations importantes pour votre sécurité sont particulièrement indiquées. Veillez à bien respecter ces indications afin d'éviter tout risque d'accident ou d'endommagement de l'appareil :

AVERTISSEMENT :

Prévient des risques pour votre santé et des risques éventuels de blessure.

ATTENTION :

Indique les risques pour l'appareil ou tout autre appareil.

NOTE :

Attire votre attention sur des conseils et informations.

Notes générales

Lisez attentivement ce mode d'emploi avant de mettre l'appareil en marche pour la première fois. Conservez le mode d'emploi ainsi que le bon de garantie, votre ticket de caisse et si possible, le carton avec l'emballage se trouvant à l'intérieur. Si vous remettez l'appareil à des tiers, veuillez-le remettre avec son mode d'emploi.

- N'utilisez cet appareil que pour un usage privé et pour les tâches auxquelles il est destiné. Cet appareil n'est pas prévu pour une utilisation professionnelle.
- Ne l'utilisez pas en plein air. Protégez-le de la chaleur, des rayons directs du soleil, de l'humidité (ne le plongez en aucun cas dans l'eau) et des objets tranchants. N'utilisez pas cet appareil avec des mains humides. S'il arrive que de l'humidité ou de l'eau atteignent l'appareil, débranchez aussitôt le câble d'alimentation.
- Arrêtez l'appareil et débranchez toujours le câble d'alimentation de la prise de courant (en tirant sur la fiche et non pas sur le câble) si vous n'utilisez pas l'appareil, si vous installez les accessoires, pour le nettoyage ou en cas de panne.
- **Ne laissez jamais** fonctionner l'appareil sans surveillance. Mettez toujours l'appareil hors tension lorsque vous quittez la maison. Débranchez la fiche de la prise.
- Il y a lieu d'inspecter l'appareil et le bloc d'alimentation régulièrement en vue d'éventuels signes d'endommagements. Lorsqu'un endommagement est détecté, l'appareil ne doit plus être utilisé.
- N'utilisez que les accessoires d'origine.
- Par mesure de sécurité vis-à-vis des enfants, ne laissez pas les emballages (sac en plastique, carton, polystyrène) à leur portée.

AVERTISSEMENT :

Ne pas laisser les jeunes enfants jouer avec le film.
Il y a risque d'étouffement !

Conseils de sécurité spécifiques à cet appareil

Vous trouverez le symbole suivant accompagné d'un avertissement sur le produit :



AVERTISSEMENT :

Afin d'éviter toute surchauffe, l'appareil ne doit pas être couvert. Conservez libres les fentes de ventilation.



AVERTISSEMENT : Surface chaude !

Le bloc-moteur et les barres deviennent chauds pendant l'utilisation. Ne les touchez donc pas pendant ou immédiatement après leur utilisation.

△ ATTENTION :

L'appareil est conçu seulement pour le séchage de tissus lavés dans l'eau.

- Cet appareil peut être utilisé par les enfants d'âge supérieur à 8 ans et par les personnes aux capacités sensorielles, physiques ou mentales réduites, ainsi que par les personnes sans expérience ou connaissances, tant qu'elles sont supervisées et instruites à l'utilisation de l'appareil en sécurité et tant qu'elles en comprennent les risques.
- Les enfants ne doivent pas jouer avec l'appareil.
- Le nettoyage et l'entretien utilisateur ne doivent pas être effectués par les enfants sans supervision.
- Ne réparez pas vous-même l'appareil. Contactez toujours un technicien agréé. Si le cordon d'alimentation est endommagé, il doit être remplacé par le fabricant, son agent de service ou des personnes ayant qualité semblable afin d'éviter un risque.

△ ATTENTION :

Cet appareil n'est pas conçu pour être plongé dans l'eau pendant le nettoyage. Veuillez suivre les instructions que nous avons incluses pour vous dans le chapitre sur le « Nettoyage ».

Usage prévu

Cet appareil est utilisé pour sécher et repasser des vêtements (par exemple des chemises). Vous pouvez utiliser tous les vêtements qui conviennent au repassage. Suivez toujours les étiquettes de lavage qui se trouvent sur les vêtements !

N'utilisez cet appareil qu'en respectant les indications inscrites dans ce manuel de l'utilisateur. N'utilisez pas cet appareil pour un usage commercial.

Aucun autre usage pouvant causer des dégâts ou des dommages corporels n'a été prévu pour cet appareil.

Le fabricant n'assume aucune responsabilité pour des dégâts causés par une mauvaise utilisation.

Déballer l'appareil

1. Sortez délicatement tous les éléments de l'emballage.
2. Enlevez tout le matériel d'emballage tel que les films plastiques, le matériel de remplissage, les attaches-câbles et le carton.
3. Vérifiez l'intégralité de la livraison.
4. En cas de pièces manquantes ou de dégâts visibles, n'utilisez pas l'appareil. Renvoyez-le immédiatement à votre détaillant.

Liste des différents éléments de commande/Contenu de livraison

- 1 Longs tubes de support
- 2 Vis de serrage
- 3 Cintre
 - a Tête de support
 - b Bras de support
- 4 Joint
- 5 Tube court
- 6 Protège-ventilateur
- 7 Ventilation
- 8 Dispositif de montage pour le corps en forme de ballon
- 9 Interrupteur marche-arrêt / Minuteur
- 10 Bloc-moteur

Non illustré

Corps en forme de ballon pour les chemises
Corps en forme de ballon pour les pantalons

Notes d'utilisation

- L'appareil est conçu pour des vêtements qui sont essorés en machine. Laissez le vêtement s'égoutter au cas où vous le lavez à la main ou si vous ne l'avez pas essoré. L'appareil ne convient pas pour égoutter des vêtements mouillés.

i NOTE :

Pour de meilleurs résultats, utilisez des vêtements prêts à repasser.

- Le temps de séchage dépend de la matière du vêtement.
- Le corps en forme de ballon peut être augmenté en ouvrant les fermetures éclair.
- Si besoin, la patte, les poignets et le col doivent être repassés une fois de plus. Pour les pantalons, il peut être nécessaire de repasser séparément la ceinture, les ourlets et la région autour de la fermeture éclair.
- Des pinces à linge ordinaires peuvent être utilisées pour attacher les vêtements au corps de ballon. Lorsque vous utilisez des vêtements extra longs, des pinces à linge sont un avantage afin d'assurer le meilleur séchage possible sur les bords dépassant.

Interrupteur marche-arrêt

Les fonctions de l'interrupteur marche-arrêt sont les suivantes :

ON : Appareil en fonctionnement continu

OFF : Éteindre l'appareil

30-180 : Fonction de minuterie en minutes

Interrupteur de sécurité

Votre appareil est muni d'un interrupteur de sécurité. Cet interrupteur coupe l'alimentation électrique dès qu'il détecte que l'appareil est penché à 45°. L'interrupteur de sécurité permet d'éviter les situations dangereuses causées par la surchauffe.

Branchement électrique

Vérifiez que la tension électrique que vous souhaitez utiliser, corresponde à celle de l'appareil. Vous trouverez les informations sur son sujet sur la plaque signalétique.

Assemblage

Préparation

1. Montez le support en insérant les bras du support dans la tête du support. Veillez à respecter les repères gauche (L) et droit (R) (voir l'image).

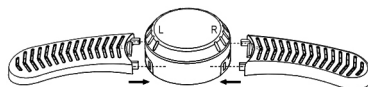

2. Utilisez les vis incluses pour fixer les bras du support sur la partie basse du support.
3. Placez le boîtier du moteur sur une surface plane, anti-dérapante et résistante à la chaleur.
4. Insérez le tube court dans l'appareil de manière à ce que les points de repère indiquent le bas.
5. Faites glisser le cache du ventilateur sur le tube jusqu'à ce qu'il atteigne le repère.
6. Attachez le joint sur le tube court avec le joint et chacune de ses deux ouvertures orientée vers le haut.
7. Insérez les deux tubes plus longs dans les ouvertures du joint.

Monter le support pour les chemises

8. Montez le support sur les tubes. Pour cela, utilisez les deux ouvertures extérieures.
9. Desserrez les deux vis de serrage sur les deux tubes et allongez-les à la longueur désirée. Serrez les vis de serrage de nouveau.
10. Pour les chemises, placez le corps en forme de ballon sur le support, et abaissez-le sur le support. Utilisez l'élastique pour sécuriser le corps en forme de ballon sur le dispositif de montage (8).

L'appareil est maintenant prêt à l'emploi.

Monter le support pour les pantalons

8. Desserrez les deux vis de serrage sur les deux tubes et allongez-les à la longueur désirée. Serrez les vis de serrage de nouveau.
9. Pour repasser des pantalons, placez le corps en forme de ballon sur les tubes. Chaque jambe du pantalon doit être enfilée sur un tube. Utilisez l'élastique pour sécuriser le corps en forme de ballon sur le dispositif de montage (8).
10. Écartez les deux tubes.

L'appareil est maintenant prêt à l'emploi.

Utilisation

- Placez l'interrupteur marche-arrêt sur la position **OFF**.
- Placez le vêtement (par exemple une chemise) sur le corps de ballon. Remarquez ce qui suit lorsque vous le faites :
 - Le col doit être placé au-dessus de la partie du col du corps de ballon.
 - Tous les boutons du vêtement doivent être boutonnés.
 - Le vêtement doit être placé à plat sur le corps de ballon.
- Branchez la fiche électrique à une prise de sécurité correctement installée.
- Allumez l'appareil en utilisant l'interrupteur marche-arrêt. Il y a deux façons de faire fonctionner l'appareil :
 - Réglez l'interrupteur marche-arrêt sur **ON**.
 - Fixez une heure avec l'interrupteur marche-arrêt.

NOTE :

Le voyant lumineux s'allume lorsque l'appareil est en marche.

- Éteignez l'appareil en plaçant l'interrupteur marche-arrêt sur **OFF**.
- Débranchez la fiche électrique de la prise.
- Attendez que le vêtement refroidisse avant de le retirer du corps en forme de ballon.

Nettoyage

⚠ AVERTISSEMENT :

- Débranchez toujours l'appareil avant de le nettoyer et laissez le refroidir.
- Ne plongez pas l'appareil dans l'eau ! Sinon, cela peut causer un choc électrique ou un incendie.

⚠ ATTENTION :

- N'utilisez jamais de brosse métallique ni d'ustensile abrasif.
- N'utilisez jamais de produits corrosifs ou abrasifs.

Boîtier

Pour nettoyer l'extérieur de l'appareil, un torchon normalement humide suffit.

Corps du ballon

Vous pouvez essuyer le corps de ballon avec un tissu humide.

Accessoires

Les accessoires peuvent être nettoyés en les rinçant avec de l'eau chaude. Laissez bien les accessoires sécher avant de remonter l'appareil.

Dépannage

Problème	Cause possible	Solution
L'appareil ne fonctionne pas.	L'appareil ne reçoit pas d'alimentation électrique.	Essayez la prise avec un autre appareil.
		Branchez correctement la fiche secteur.
	Vérifiez le disjoncteur principal.	
	L'appareil est défectueux.	Contactez notre centre de service ou un spécialiste.
Le vêtement prend trop longtemps pour sécher.	Le vêtement est très épais.	Répétez la procédure.
	Le vêtement n'était pas suffisamment sec.	Laissez-le sécher d'abord.
	Les fermetures Éclair ne sont pas complètement fermées.	Fermez les fermetures éclair.

Problème	Cause possible	Solution
L'appareil s'arrête pendant utilisation.	Les ouvertures d'entrée ou de sortie sont couvertes.	Assurez-vous que les ouvertures d'entrée ou de sortie ne soient pas obstruées.
	La minuterie est éteinte.	Réglez à nouveau la minuterie.
	Votre appareil est muni d'un interrupteur de sécurité. Il bloquera le moteur en cas de surcharge.	Débranchez la fiche électrique de la prise. Laissez refroidir l'appareil avant de le redémarrer.

Données techniques

Modèle : HBB 3734
Alimentation : 220 - 240 V~, 50/60 Hz
Consommation : 1200 W
Classe de protection : II
Poids net : env. 3 kg

Nous nous réservons le droit d'apporter des modifications techniques ainsi que des modifications de conception dans le cadre du développement continu de nos produits.

Cet appareil a été contrôlé d'après toutes les directives européennes actuelles applicables, comme par exemple concernant la compatibilité électromagnétique et la basse tension. Cet appareil a été fabriqué en respect des réglementations techniques de sécurité les plus récentes.

Élimination

Signification du symbole « Poubelle »



Protégez votre environnement, ne jetez pas vos appareils électriques avec les ordures ménagères.

Utilisez, pour l'élimination de vos appareils électriques, les bornes de collecte prévues à cet effet où vous pouvez vous débarrasser des appareils que vous n'utilisez plus.

Vous contribuez ainsi à éviter les impacts potentiels dans l'environnement et sur la santé de chacun, causés par une mauvaise élimination de ces déchets.

Vous contribuez aussi au recyclage sous toutes ses formes des appareils électriques et électroniques usagés.

Vous trouverez toutes les informations sur les bornes d'élimination des appareils auprès de votre commune ou de l'administration de votre communauté.

Manual de instrucciones

Le agradecemos la confianza depositada en este producto y esperamos que disfrute de su uso.

Símbolos en este manual de instrucciones

Advertencias importantes para su seguridad están señaladas en especial. Siga estas advertencias incondicionalmente, para evitar accidentes y daños en el aparato:



AVISO:

Advierte ante los peligros para su salud y demuestra posibles riesgos de herida.



ATENCIÓN:

Indica los posibles riesgos para el aparato u otros objetos.



NOTA:

Pone en relieve consejos e informaciones para usted.

Notas generales

Antes de la puesta en servicio de este aparato lea detenidamente el manual de instrucciones y guarde éste bien incluido la garantía, el recibo de pago y si es posible también el cartón de embalaje con el embalaje interior. En caso de dejar el aparato a terceros, también entregue el manual de instrucciones.

- Solamente utilice el aparato para el uso privado y para el fin previsto. Este aparato no está destinado para el uso profesional.
- No lo utilice al aire libre. No lo exponga al calor, a la entrada directa de rayos de sol, a la humedad (en ningún caso sumerja el aparato en agua) y a los cantos agudos. No utilice el aparato con las manos húmedas. En caso de que el aparato esté húmedo o mojado retire de momento la clavija de la caja de enchufe.
- Desconecte el aparato y siempre retire la clavija de la caja de enchufe (por favor tire de la clavija y no del cable), cuando no quiera utilizar el aparato, montar piezas o en caso de limpieza o defectos.
- **No** utilice el aparato sin vigilancia. Apague siempre el aparato cuando deje la casa. Retire la clavija de la caja de enchufe.
- El aparato y el cable de alimentación de red se deben controlar regularmente para garantizar que no estén dañados. En caso de que se comprobara un daño, no se podrá seguir utilizando el aparato.
- Solamente utilice accesorios originales.
- Para la seguridad de sus niños no deje material de embalaje (Bolsas de plástico, cartón, poliestireno etc.) a su alcance.



AVISO:

No deje jugar a los niños con la lámina. ¡Existe peligro de asfixia!

Consejos de seguridad especiales para este aparato

En el producto encontrará el siguiente símbolo con carácter de aviso:



AVISO:

Para evitar sobrecalentamiento, no se debe cubrir el aparato. Mantenga sin obstáculos las ranuras de ventilación.



AVISO: ¡La superficie está caliente!

La unidad del motor y las barras se calientan durante el funcionamiento. Por lo tanto, no las toque mientras están en uso o poco después.

△ ATENCIÓN:

Este aparato está diseñado solo para secar productos textiles lavados en agua.

- Pueden utilizar este aparato niños mayores de 8 años y personas con minusvalías físicas, sensoriales o mentales, o sin experiencia ni conocimientos, siempre que se les someta a supervisión o se les instruya respecto a su uso de forma segura y de manera que entiendan los peligros existentes.
- Los niños no deben jugar con el aparato.
- La limpieza y el mantenimiento no deben realizarlo niños sin supervisión.
- No repare usted mismo el dispositivo. Póngase en contacto con un técnico autorizado. Si el cable de alimentación está dañado, corresponde al fabricante, a su representante o persona de cualificación similar su reemplazo para evitar peligros.

△ ATENCIÓN:

Este aparato no está diseñado para sumergirlo en agua durante su limpieza. Siga las instrucciones que hemos incluido en el capítulo “Limpieza”.

Uso específico

Este aparato se usa para secar y planchar prendas (p. ej. camisas). Puede usar todas las prendas que se puedan planchar. ¡Siga siempre las etiquetas de lavandería que se encuentran en las prendas!

Siga las instrucciones de este manual del usuario para utilizar el dispositivo. No utilice este dispositivo para fines comerciales.

Cualquier uso distinto del específico puede provocar daños y lesiones personales.

El fabricante no asume ninguna responsabilidad por los daños derivados de un uso inadecuado.

Desembalar la unidad

1. Saque del envase todas las piezas poniendo sumo cuidado.
2. Retire todo el material de embalaje, tales como láminas, relleno, soporte de cables y envases de cartón.
3. Compruebe que están todas las piezas.
4. Si hay piezas faltantes o daños evidentes, no utilice el dispositivo. Devuélvalo inmediatamente al vendedor.

Indicación de los elementos de manejo/ Contenido de la entrega

- 1 Mástiles largos
- 2 Conectores
- 3 Percha
 - a Cabezal de la percha
 - b Brazos de la percha
- 4 Articulación
- 5 Mástiles cortos
- 6 Protector de ventilador
- 7 Ventilación
- 8 Dispositivo de montaje para el cuerpo del maniquí
- 9 Interruptor de encender/apagar/temporizador
- 10 Unidad de motor

Sin ilustración

Cuerpo del maniquí para camisas
Cuerpo del maniquí para pantalones

Notas de uso

- El aparato está pensado para prendas que son sacudidas a máquina. Deje que las prendas se escurran en caso de que las lave a mano o si no las ha centrifugado. El aparato no es adecuado para que escurra la ropa húmeda.

i NOTA:

Para obtener mejores resultados, use ropa humedecida con plancha.

- El tiempo de secado depende del material de las prendas.
- Para agrandar el cuerpo del maniquí, abra las cremalleras.
- En caso necesario, la solapa, los puños y el cuello pueden ser planchados una vez más. Cuando planche pantalones, puede que tenga que planchar la cintura, el dobladillo y la zona alrededor de la cremallera.
- Se pueden usar pinzas de ropa convencionales para fijar las prendas al cuerpo de globo. Cuando se usan prendas muy largas, las pinzas son ventajosas para asegurar el mejor secado posible en el borde que sobresale.

Interruptor de encender/apagar

Las funciones del interruptor de encender/apagar son las siguientes:

ON: Aparato en funcionamiento continuo

OFF: Apagar el aparato

30 - 180: Función del temporizador en minutos.

Interruptor de seguridad

Su aparato dispone de un interruptor de seguridad. De esta forma que se desconecta la fuente de alimentación en cuanto el aparato se inclina 45°. El interruptor de seguridad previene situaciones peligrosas causadas por un calentamiento excesivo.

22

Conexión eléctrica

Compruebe que la tensión eléctrica que vaya a usar coincida con la del aparato. Encontrará información al respecto en la placa identificadora.

Ensamblaje

Preparación

1. Monte la percha insertando los brazos de la percha en el cabezal. Fijese en las marcas izquierda (L) y derecha (R) (vea la imagen).

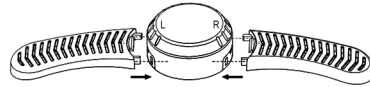

2. Utilice los tornillos que se proporcionan para fijar los brazos en la parte inferior de la percha.
3. Coloque el motor sobre una superficie plana, antideslizante y resistente al calor.
4. Inserte el mástil corto en el aparato, de manera que las marcas queden hacia abajo.
5. Deslice la cubierta del ventilador en el mástil hasta que llegue a la marca.
6. Fije la articulación al mástil corto; tanto la articulación como las dos aberturas deben apuntar hacia arriba.
7. Inserte los dos mástiles más largos en las aberturas de la articulación.

Montaje del perchero para camisas

8. Monte la percha en los mástiles. Para ello, utilice las dos aberturas exteriores.
9. Afloje los dos conectores de los mástiles y ajuste los mástiles a la altura deseada. Apriete los conectores de nuevo.
10. Para las camisas, coloque el cuerpo del maniquí sobre la percha y ajústelo sobre el perchero. Use la banda elástica para fijar el cuerpo del maniquí al dispositivo de montaje (8).

El aparato está listo para usarse.

Montaje del perchero para pantalones

8. Afloje los dos conectores de los mástiles y ajuste los mástiles a la altura deseada. Apriete los conectores de nuevo.
9. Para los pantalones, coloque el cuerpo del maniquí sobre los mástiles. Cada pernera del cuerpo del maniquí debe colgar sobre un mástil. Use la banda elástica para fijar el cuerpo del maniquí al dispositivo de montaje (8).
10. Separe los dos mástiles.

El aparato está listo para usarse.

Utilización

1. Ponga el interruptor de encender/apagar en posición **OFF**.
2. Tire de la prenda (p. ej. Camisa) sobre el cuerpo de globo. Observe lo siguiente cuando lo haga:
 - El cuello debe estar colocado por encima de la parte de cuello del cuerpo de globo.
 - Todos los botones de la prenda tienen que estar abotonados.
 - La prenda debe reposar plana sobre el cuerpo de globo.
3. Inserte el enchufe de red en una toma de seguridad instalada correctamente.

4. Encienda el aparato con el interruptor de encender/apagar. El aparato tiene dos modos de funcionamiento:
 - 1) Ponga el interruptor de encender/apagar en **ON**.
 - 2) Ponga un tiempo con el interruptor de encender/apagar.

NOTA:

La lámpara indicadora se ilumina cuando el aparato está en funcionamiento.

5. Apague el aparato poniendo el interruptor de encender/apagar en la posición **OFF**.
6. Desconecte el enchufe de la toma de corriente.
7. Deje que la prenda se enfríe antes de retirarla del cuerpo del maniquí.

Limpieza



AVISO:

- Desconecte siempre el aparato y déjelo enfriar antes de limpiarlo.
- No sumerja el aparato en agua. Hacerlo puede provocar electrocución o incendio.



ATENCIÓN:

- No utilice ningún cepillo metálico u otros objetos que rayen el aparato.
- No utilice nunca productos corrosivos o abrasivos.

Cuerpo de globo

Puede estragar el cuerpo de globo con un trapo húmedo.

Accesorios

Los accesorios se pueden limpiar enjuagándolos con agua templada. Deje que los accesorios se sequen antes de volver a montar el aparato.

Carcasa

Para limpiar el exterior del aparato, basta con utilizar un trapo normalmente húmedo.

Resolución de problemas

Problema	Posible causa	Solución
El aparato no funciona.	El aparato no recibe suministro eléctrico.	Pruebe la toma con otro aparato. Enchufe el cable correctamente. Compruebe el disyuntor de circuito principal.
	El aparato está defectuoso.	Póngase en contacto con nuestro centro de servicios o con un especialista.
La prenda tarda mucho en secarse.	La prenda es muy gruesa.	Repita el procedimiento.
	La prenda no estaba bastante seca.	Deje que se seque primero.
	Las cremalleras no estaban totalmente cerradas.	Cierre las cremalleras.

Problema	Posible causa	Solución
El aparato se detiene durante el funcionamiento.	Las aberturas de entrada o salida están cubiertas.	Asegúrese de que las aberturas de entrada o salida no estén obstruidas.
	El temporizador ha pasado.	Vuelva a poner el temporizador.
	Su aparato está equipado con un interruptor de seguridad. Bloqueará el motor cuando se sobrecargue.	Desconecte el enchufe de la toma de corriente. Deje enfriar el aparato antes de volver a ponerlo en marcha.

Datos técnicos

Modelo: HBB 3734
 Suministro de tensión: 220 - 240 V~, 50 / 60 Hz
 Consumo de energía: 1200 W
 Clase de protección: II
 Peso neto: aprox. 3 kg

El derecho de realizar modificaciones técnicas y de diseño en el curso del desarrollo continuo del producto está reservado.

Este aparato se ha examinado según las normativas actuales y vigentes de la Comunidad Europea, como p. ej. compatibilidad electromagnética y directiva de baja tensión y se ha construido según las más nuevas especificaciones en razón de la seguridad.

Eliminación

Significado del símbolo “Cubo de basura”



Proteja nuestro medio ambiente, aparatos eléctricos no forman parte de la basura doméstica.

Haga uso de los centros de recogida previstos para la eliminación de aparatos eléctricos y entregue allí sus aparatos eléctricos que no vaya a utilizar más.

Ayudará en evitar las potenciales consecuencias, a causa de una errónea eliminación de desechos, para el medio ambiente y la salud humana.

Con ello, contribuirá a la recuperación, al reciclado y a otras formas de reutilización de los aparatos viejos eléctricos y electrónicos.

La información cómo se debe eliminar los aparatos, se obtiene en su ayuntamiento o su administración municipal.

Istruzioni per l'uso

Grazie per aver scelto il nostro prodotto. Vi auguriamo un buon utilizzo del dispositivo.

Simboli per questo manuale di istruzioni per l'uso

Le indicazioni importanti per la propria sicurezza sono indicati appropriatamente. Osservare assolutamente queste indicazioni, per evitare incidenti e danni all'apparecchio:

AVVISO:

Previene i rischi della propria salute ed indica possibili rischi di ferite.

ATTENZIONE:

Indica possibili pericoli per l'apparecchio o altri oggetti.

NOTA:

Mette in risalto consigli ed informazioni.

Note generali

Prima di mettere in funzione questo apparecchio, leggere molto attentamente le istruzioni per l'uso e conservarle con cura unitamente al certificato di garanzia, allo scontrino e, se possibile, alla scatola di cartone con la confezione interna. Se passate l'apparecchio a terzi, consegnate anche le istruzioni per l'uso.

- Utilizzare l'apparecchio esclusivamente per scopi privati e conformemente al tipo di applicazione previsto. Questo prodotto non è stato concepito ai fini di un impiego in ambito industriale.
- Non utilizzarlo all'aperto. Proteggerlo dal calore, nonché dall'esposizione diretta ai raggi solari e dall'umidità (non immergerlo mai in sostanze liquide) e tenerlo a distanza da oggetti con spigoli affilati. Non utilizzare l'apparecchio con le mani umide. Nel caso in cui si bagni o si inumidisca l'apparecchio, staccare immediatamente la spina.
- Disattivare l'apparecchio e staccare sempre la spina dalla relativa presa (prendendo in mano la spina, non tirando il cavo) allorché non si utilizza l'apparecchio, quando si applicano degli accessori oppure nel caso in cui lo si debba pulire o si siano manifestate anomalie.
- **Non** mettere in funzione l'apparecchio senza sorveglianza. Spegnerne sempre l'apparecchio quando si lascia l'abitazione. Estrarre la spina dalla presa.
- Controllare regolarmente che l'apparecchio e il cavo non presentino tracce di danneggiamento. In tal caso l'apparecchio non deve più essere utilizzato.
- Utilizzare esclusivamente accessori originali.
- Per sicurezza tenere l'imballaggio (sacchetto di plastica, scatola, polistirolo, ecc.) fuori dalla portata dei bambini.

AVVISO:

Non lasciar giocare i bambini piccoli con la pellicola.
Pericolo di soffocamento!

Avvertenze speciali di sicurezza per questo apparecchio

Sul prodotto sono riportati i seguenti simbolo con avvertenze:



AVVISO:

Onde evitare il surriscaldamento, l'apparecchiatura non deve essere coperta. Tenere le fessure di ventilazione libere.



AVVISO: Superficie bollente!

L'unità motore e le barre diventano calde durante il funzionamento. Evitare pertanto di toccarle durante o subito dopo l'uso.



ATTENZIONE:

Questo apparecchio è destinato esclusivamente all'asciugatura di tessuti lavati in acqua.

- L'apparecchio può essere utilizzato dai bambini da 8 anni in su e dalle persone con ridotte abilità fisiche, sensoriali o mentali o mancanza di esperienza e conoscenza sotto la diretta supervisione o dietro istruzioni sull'uso sicuro dell'apparecchio e sui possibili pericoli derivanti dal suo utilizzo.
- I bambini non devono giocare con l'apparecchio.
- Pulizia e manutenzione non devono essere eseguiti da bambini senza supervisione.
- Non riparare l'apparecchio da soli. Contattare sempre un tecnico autorizzato. Se il cavo di alimentazione è danneggiato, farlo sostituire dal produttore, dall'agente addetto all'assistenza oppure da personale qualificato per evitare situazioni pericolose.



ATTENZIONE:

Non immergere l'apparecchio in acqua per pulirlo. Seguire le istruzioni riportate nel capitolo "Pulizia".

Uso previsto

Questo apparecchio è utilizzato per asciugare e stirare gli indumenti (ad es., camicie). È possibile utilizzare tutti gli indumenti idonei alla stiratura. Attenersi sempre alle targhette di lavaggio applicate sugli indumenti!

Utilizzare questo dispositivo solo secondo le istruzioni di questo manuale. Non utilizzare il dispositivo a livello commerciale.

Non è previsto alcun altro uso e può causare danni e lesioni a persone.

Il produttore non si assume alcuna responsabilità per danni provocati da un uso scorretto.

Disimballaggio del dispositivo

1. Estrarre con cautela tutti i pezzi dall'imballaggio.
2. Rimuovere tutto il materiale di imballaggio come pellicole in plastica, materiale di riempimento, fascette per cavi e cartone.
3. Controllare che la fornitura sia completa.
4. In caso di parti mancanti o danni, on utilizzare l'apparecchio. Restituirlo immediatamente al rivenditore.

Elementi di comando / Nella fornitura

- 1 Aste lunghe
- 2 Morsetti a vite
- 3 Gruccia
 - a Appendiabiti
 - b Bracci dell'appendiabiti
- 4 Giunzione
- 5 Aste corte
- 6 Copri ventola
- 7 Ventilazione
- 8 Dispositivo di montaggio per il corpo a palloncino
- 9 Interruttore di accensione / spegnimento / Timer
- 10 Unità motore

Nessuna illustrazione

Corpo a palloncino per camicie

Corpo a palloncino per pantaloni

Note per l'uso

- L'apparecchio è destinato all'uso con indumenti centrifugati a macchina. In caso di indumenti lavati a mano o non centrifugati, lasciarli sgocciolare completamente. L'utilizzo dell'apparecchio non è indicato per indumenti bagnati che gocciolano.

i **NOTA:**

Per ottenere i migliori risultati, stirare gli indumenti umidi.

- Il tempo di asciugatura dipende dal materiale dell'indumento.
- Il corpo a palloncino può essere ingrandito aprendo le cerniere.
- Se necessario, stirare ancora una volta taschino, polsini e colletto. Per i pantaloni, può essere necessario stirare la cintura, l'orlo e l'area intorno alla cerniera.
- È possibile utilizzare normali mollette da bucato per fissare l'indumento al corpo a palloncino. Nel caso di indumenti molto lunghi, le mollette si rivelano particolarmente utili per assicurare la migliore asciugatura possibile sul bordo esterno.

Interruttore di accensione / spegnimento

Le funzioni dell'interruttore di accensione / spegnimento sono le seguenti:

ON: Apparecchio in funzionamento continuo

OFF: Spegnimento dell'apparecchio

30-180: Funzionamento del timer in minuti

Interruttore di sicurezza

L'apparecchio è dotato di un interruttore di sicurezza. In questo modo si interrompe l'alimentazione elettrica non appena l'apparecchio viene inclinato di 45°. L'interruttore di sicurezza può prevenire situazioni pericolose dovute a surriscaldamento.

Collegamento elettrico

Controllare se il voltaggio elettrico che si desidera utilizzare corrisponde a quello del dispositivo. Le informazioni sono presenti sulla targhetta del modello.

Assemblaggio

Preparazione

1. Montare l'appendiabiti inserendo i bracci nella testina. Prestare attenzione alla marcatura sinistra (L) e destra (R) (vedere l'immagine).

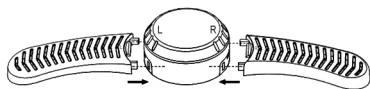

2. Utilizzare le viti in dotazione per fissare i bracci dell'appendiabiti nella parte inferiore di quest'ultimo.
3. Posizionare l'unità motore su una superficie piana, antiscivolo e resistente al calore.
4. Inserire l'asta corta nell'apparecchio in modo che la marcatura sia rivolta verso il basso.
5. Far scorrere il coperchio della ventola sull'asta fino a raggiungere la marcatura.

6. Fissare il giunto sull'asta corta con il giunto e le sue due aperture rivolte verso l'alto.
7. Inserire le due aste più lunghe nelle aperture del giunto.

Montaggio della cremagliera per camicie

8. Montare l'appendiabiti sulle aste. Per fare ciò utilizzare le due aperture esterne.
9. Allentare i due morsetti a vite sulle due aste ed estenderle all'altezza desiderata. Serrare i morsetti a vite nuovamente.
10. Per le camicie, mettere il corpo a palloncino sopra l'appendiabiti e posizionarlo sulla cremagliera. Utilizzare l'elastico per fissare il corpo a palloncino al dispositivo di montaggio (8).

L'apparecchio è ora pronto all'uso.

Montaggio della cremagliera per i pantaloni

8. Allentare i due morsetti a vite sulle due aste ed estenderle all'altezza desiderata. Serrare i morsetti a vite nuovamente.
9. Per i pantaloni, mettere il corpo a palloncino sopra le aste. Ogni gamba dei pantaloni del corpo a palloncino deve essere appesa sopra un'asta. Utilizzare l'elastico per fissare il corpo a palloncino al dispositivo di montaggio (8).
10. Distanziare le due aste.

L'apparecchio è ora pronto all'uso.

Uso

1. Impostare l'interruttore di accensione / spegnimento sulla posizione **OFF**.
2. Posizionare l'indumento (ad es., camicia) sul corpo a palloncino. Nel farlo, prestare attenzione a quanto segue:
 - Il colletto deve essere collocato sopra la parte del colletto del corpo a palloncino.
 - Tutti i bottoni dell'indumento devono essere abbottonati.
 - L'indumento deve cadere liscio sul corpo a palloncino.
3. Inserire la spina in una presa di rete con contatto di terra regolarmente installata.
4. Accendere l'apparecchiatura mediante l'interruttore di accensione / spegnimento. Esistono due modi per l'utilizzo dell'apparecchio:
 - 1) Impostare l'interruttore di accensione / spegnimento su **ON**.
 - 2) Impostare il tempo con l'interruttore di accensione / spegnimento.

i **NOTA:**

La spia di funzionamento si accende quando l'apparecchio è in funzione.

5. Spegnerne l'apparecchio posizionando l'interruttore di accensione / spegnimento su **OFF**.

6. Scollegare la spina di alimentazione dalla presa.

7. Lasciare raffreddare l'indumento prima di rimuoverlo dal corpo a palloncino.

Pulizia



AVVISO:

- Prima di pulirlo togliete la spina dalla presa e lasciate raffreddare l'apparecchio.
- Non immergere il dispositivo in acqua! Si rischia di causare scosse elettriche o incendio.



ATTENZIONE:

- Non usare spazzole di ferro o altri oggetti abrasivi.
- Non usate detersivi forti o abrasivi.

Custodia

Per la pulizia esterna dell'apparecchio usate solo un panno leggermente inumidito.

Corpo a palloncino

Pulire il corpo a palloncino con un panno umido.

Accessori

Pulire gli accessori risciacquandoli con acqua tiepida. Attendere che gli accessori si asciughino prima di riassemble l'apparecchio.

Risoluzione di problemi

Problema	Causa possibile	Soluzione
L'apparecchio non funziona.	L'apparecchio non viene alimentato.	Controllare la presa con un'altro apparecchio.
		Inserire la spina correttamente.
	Controllare l'interruttore di circuito principale.	
	L'apparecchio risulta difettoso.	Contattare il centro assistenza e un tecnico.
Il tempo di asciugatura dell'indumento è troppo lungo.	L'indumento è molto spesso.	Ripetere la procedura.
	L'indumento non era sufficientemente asciutto.	Lasciarlo asciugare prima.
	Le cerniere non sono completamente chiuse.	Chiudere le cerniere.
L'apparecchio si arresta durante il funzionamento.	L'apertura di ingresso o uscita sono coperte.	Accertarsi che l'apertura di ingresso o di uscita non sia coperta.
	Il timer è scaduto.	Impostare nuovamente il timer.
	L'apparecchio è dotato di un interruttore di sicurezza. Esso blocca il motore in caso di surriscaldamento.	Scollegare la spina di alimentazione dalla presa. Attendere che l'apparecchio si raffreddi prima di riavviarlo.

Dati tecnici

Modello: HBB 3734
Alimentazione rete: 220 - 240 V~, 50/60 Hz
Consumo di energia: 1200 W
Classe di protezione: II
Peso netto: ca. 3 kg

Si riserva il diritto di apportare modifiche tecniche e di design nel corso dello sviluppo del prodotto.

Questo apparecchio è stato controllato sulla base di tutte le direttive CE attuali in vigore in questo settore, quali per esempio la normativa in materia di compatibilità elettromagnetica e la direttiva in materia di bassa tensione, ed è stato costruito conformemente alle norme di sicurezza più moderne.

Smaltimento

Significato del simbolo "Eliminazione"



Salvaguardare l'ambiente, gli elettrodomestici non vanno eliminati come rifiuti domestici.

Per l'eliminazione degli elettrodomestici, fare uso dei posti di raccolta previsti per questo tipo e porre quegli elettrodomestici che non sono più in uso.

Si contribuisce così ad evitare un effetto potenziale sull'ambiente e sulla salute, dovuto magari ad una eliminazione sbagliata.

Questo significa un contributo personale alla riutilizzazione, al riciclaggio e altre forme di utilizzazione di elettrodomestici ed apparecchi elettronici usati.

Si possono trovare le corrispondenti informazioni sugli appositi luoghi di raccolta, nelle amministrazioni dei comuni.

Instruction Manual

Thank you for choosing our product. We hope you will enjoy using the appliance.

Symbols in these Instruction Manual

Important information for your safety is specially marked. It is essential to comply with these instructions in order to avoid accidents and prevent damage to the appliance:



WARNING:

This warns you of dangers to your health and indicates possible injury risks.



CAUTION:

This refers to possible hazards to the appliance or other objects.



NOTE:

This highlights tips and information.

General Notes

Read the operating instructions carefully before putting the appliance into operation and keep the instructions including the warranty, the receipt and, if possible, the box with the internal packing. If you give this appliance to other people, please also pass on the operating instructions.

- The appliance is designed exclusively for private use and for the envisaged purpose. This appliance is not fit for commercial use.
- Do not use it outdoors. Keep it away from sources of heat, direct sunlight, humidity (never dip it into any liquid) and sharp edges. Do not use the appliance with wet hands. If the appliance is humid or wet, unplug it immediately.
- When cleaning or putting it away, switch off the appliance and always pull out the plug from the socket (pull the plug itself, not the lead) if the appliance is not being used and remove the attached accessories.
- Do **not** operate the appliance without supervision. Always switch off the appliance when leaving the house. Remove the plug from the socket.
- The appliance and the mains lead have to be checked regularly for signs of damage. If damage is found the appliance must not be used.
- Use only original spare parts.
- In order to ensure your children's safety, please keep all packaging (plastic bags, boxes, polystyrene etc.) out of their reach.



WARNING:

Do not allow small children to play with the foil.

There is a danger of suffocation!

Special Safety Information for this Appliance

You will find the following symbol with warning character on the product:



WARNING:

To avoid overheating, the appliance must not be covered. Keep the ventilation slots free.



WARNING: Hot surface!

The motor unit and the bars become hot during operation. Therefore, do not touch them during or shortly after use.



CAUTION:

This appliance is intended only for drying textiles washed in water.

- This appliance can be used by children aged from 8 years and above and persons with reduced physical, sensory or mental ca-

pabilities or lack of experience and knowledge if they have been given supervision or instruction concerning use of the appliance in a safe way and understand the hazards involved.

- Children shall not play with the appliance.
- Cleaning and user maintenance shall not be made by children without supervision.
- Do not repair the appliance on your own. Always contact an authorized technician. If the supply cord is damaged, it must be replaced by the manufacturer, its service agent or similarly qualified persons in order to avoid a hazard.



CAUTION:

This appliance is not intended to be immersed in water during cleaning. Please observe the instructions that we have included for you in the chapter “Cleaning”.

Intended Use

This appliance is used for drying and ironing garments (e.g. shirts). You may use all garments which are suitable for ironing. Always follow the laundry tags which are found in the garments!

Only use this appliance as instructed in this user manual. Do not use this appliance commercially.

No other use is intended and can cause damage or personal injuries.

The manufacturer does not assume any liability for damages resulting from improper use.

Unpacking the Appliance

1. Take out all the parts carefully out of the packing.
2. Remove all packaging material such as plastic films, filler material, cable ties and cardboard.
3. Check the delivery scope for completeness.
4. If there are missing parts or obvious damage, do not use the appliance. Return it to your retailer immediately.

Overview of the Components / Scope of Delivery

- 1 Long poles
- 2 Connectors
- 3 Hanger
 - a Hanger head
 - b Hanger arms
- 4 Joint
- 5 Short pole
- 6 Fan guard
- 7 Ventilation
- 8 Mounting device for the balloon body
- 9 On/off switch/timer
- 10 Motor unit

No Illustration

Balloon body for shirts
Balloon body for trousers

Notes for Use

- The appliance is intended for garments which are spin-dried by a washing machine. Allow the garment to drain in case you wash it by hand or if you haven't spin-dried it. The appliance is not suitable for dripping wet clothes.



NOTE:

For best results, use ironing moist clothes.

- The drying time depends on the material of the garment.
- The balloon body can be enlarged by opening the zippers.
- If necessary, the placket, cuffs and the collar need to be ironed once more. For trousers, it may be necessary to iron the waistband, the hem and the area around the zipper.
- Conventional clothespins may be used for fixing the garments to the balloon body. When using extra long garments, clothespins are of advantage in order to ensure the best possible drying at the projecting edge.

On/Off Switch

The functions of the on/off switch are the following:

ON: Appliance in continuous operation

OFF: Switch off the appliance

30-180: Timer operation in minutes

Safety Switch

Your appliance is equipped with a safety switch. This cuts off the power supply as soon as the appliance is tilted by 45°. The safety switch can prevent dangerous situations caused by overheating.

Electrical Connection

Check whether the mains voltage that you want to use, corresponds with that of the appliance. You will find the information about it on the rating plate.

Assembly

Preparation

1. Mount the hanger by inserting the hanger arms into the head of the hanger. Watch out for the markings left (L) and right (R) (see image).

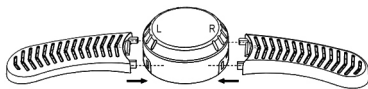

2. Use the provided screws to attach the hanger arms at the bottom of the hanger.
3. Place the motor unit on a flat, non-slip and heat-resistant surface.
4. Insert the short pole into the appliance in such a way that the marking points show downwards.
5. Slide the fan cover onto the pole until it reaches the marking.
6. Attach the joint onto the short pole with the joint and both its openings pointing upwards.
7. Insert the two longer poles into the openings of the joint.

Mounting the Rack for Shirts

8. Mount the hanger on the poles. Use the two outer openings for this.
9. Loosen the two connectors on the two poles and pull the poles to the desired height. Tighten the connectors again.
10. For shirts, put the balloon body over the hanger and pull it over the rack. Use the elastic band to secure the balloon body to the mounting device (8).

The appliance is now ready to use.

Mounting the Rack for Trousers

8. Loosen the two connectors on the two poles and pull the poles to the desired height. Tighten the connectors again.
9. For trousers, put the balloon body over the poles. Each trouser leg of the balloon body must hang over one pole. Use the elastic band to secure the balloon body to the mounting device (8).
10. Pull the two poles apart.

The appliance is now ready to use.

Operation

1. Set the on/off switch to the **OFF** position.
2. Pull the garment (e.g. shirt) over the balloon body. Note the following when doing so:
 - The collar must be placed above the balloon body's collar part.
 - All buttons of the garment need to be buttoned.
 - The garment must lie flat on the balloon body.
3. Insert the mains plug into a correctly installed safety socket.
4. Turn the appliance on by using the on/off switch. There are two ways for operating the appliance:
 - 1) Set the on/off switch to **ON**.
 - 2) Set a time with the on/off switch.

NOTE:

The indicator lamp lights up when the appliance is in operation.

5. Switch the appliance off by setting the on/off switch to **OFF**.
6. Disconnect the mains plug from the socket.
7. Allow the garment to cool down before removing it from the balloon body.

Cleaning

WARNING:

- Pull the mains plug out of the mains socket before you clean the appliance and allow the appliance to cool down.
- Do not immerse the appliance in water! Doing so may result in an electric shock or fire.

CAUTION:

- Do not use any wire brush or other abrasive objects.
- Do not use abrasive or aggressive cleaners.

Housing

Only use a slightly damp cloth to clean the outside of the appliance.

Balloon Body

You may wipe the balloon body with a damp cloth.

Accessories

The accessories can be cleaned by rinsing with warm water. Allow the accessories to dry before reassembling the appliance.

Troubleshooting

Problem	Possible Cause	Solution
The appliance does not function.	The appliance has no power supply.	Test the socket with another appliance.
		Plug in the mains plug correctly.
		Check the main circuit breaker.
The garment takes too long to dry.	The appliance is faulty.	Contact our service centre or a specialist.
	The garment is very thick.	Repeat the procedure.
	The garment was not dry enough.	Allow it to drain first.
The appliance stops during operation.	The zippers are not fully closed.	Close the zippers.
	The inlet or outlet openings are covered.	Be sure that the inlet or outlet openings are unobstructed.
	The timer is expired.	Set the timer again.
The appliance is equipped with a safety switch. It will block the motor when overloaded.	Your appliance is equipped with a safety switch. It will block the motor when overloaded.	Disconnect the mains plug from the socket.
		Allow the appliance to cool down before restarting it.

Technical Data

Model:..... HBB 3734
 Power supply:..... 220 - 240 V~, 50/60 Hz
 Power consumption:..... 1200 W
 Protection class:..... II
 Net weight: approx. 3 kg

The right to make technical and design modifications in the course of continuous product development remains reserved.

This appliance has been tested according to all relevant current CE guidelines, such as electromagnetic compatibility and low voltage directives, and has been constructed in accordance with the latest safety regulations.

Disposal

Meaning of the “Dustbin” Symbol



Protect our environment: do not dispose of electrical equipment in the domestic waste.

Please return any electrical equipment that you will no longer use to the collection points provided for their disposal.

This helps avoid the potential effects of incorrect disposal on the environment and human health.

This will contribute to the recycling and other forms of re-utilisation of electrical and electronic equipment.

Information concerning where the equipment can be disposed of can be obtained from your local authority.

Instrukcja obsługi

Dziękujemy za wybór naszego produktu. Mamy nadzieję, że korzystanie z urządzenia sprawi Państwu radość.

Symbole użyte w tej instrukcji obsługi

Ważne informacje dotyczące bezpieczeństwa użytkownika są specjalnie wyróżnione. Koniecznie stosuj się do tych wskazówek, aby uniknąć wypadków i uszkodzenia urządzenia.

OSTRZEŻENIE:

Ostrzega przed zagrożeniami dla zdrowia i wskazuje na potencjalne ryzyka obrażeń.

UWAGA:

Wskazuje na potencjalne zagrożenia dla urządzenia lub innych przedmiotów.

WSKAZÓWKA:

Wyróżnia porady i informacje ważne dla użytkownika.

OGÓLNE UWAGI

Przed uruchomieniem urządzenia proszę bardzo dokładnie przeczytać instrukcję obsługi. Proszę zachować ją wraz z kartą gwarancyjną, paragonem i w miarę możliwości również kartonem z opakowaniem wewnętrznym. Przekazując urządzenie innej osobie, oddaj jej także instrukcję obsługi.

- Proszę wykorzystywać urządzenie jedynie dla prywatnego celu, jaki został przewidziany dla urządzenia. Urządzenie to nie zostało przewidziane do użytku w ramach działalności gospodarczej.
- Proszę nie korzystać z urządzenia na zewnątrz. Proszę trzymać urządzenie z daleka od ciepła, bezpośredniego promieniowania słonecznego, wilgoci (w żadnym wypadku nie zanurzać w substancjach płynnych) oraz ostrych krawędzi. Proszę nie obsługiwać urządzenia wilgotnymi dłońmi. Jeżeli urządzenie jest wilgotne lub mokre, proszę natychmiast wyciągnąć wtyczkę.
- Jeżeli nie korzystacie Państwo z urządzenia, jeżeli chcecie Państwo zamontować jakieś akcesoria, w celu wyczyszczenia lub w przypadku jakichkolwiek zakłóceń, proszę zawsze wyłączyć urządzenie i wyjąć wtyczkę z gniazdka.
- Pracującego urządzenia **nie** należy pozostawiać bez nadzoru. Wychodząc z domu, zawsze należy wyłączyć urządzenie. Wyciągać wtyczkę sieciową z gniazda.
- Należy regularnie sprawdzać, czy urządzenie i kabel sieciowy nie są uszkodzone. W razie uszkodzenia należy przestać korzystać z urządzenia.
- Proszę stosować tylko oryginalne akcesoria.
- Dla bezpieczeństwa dzieci proszę nie zostawiać swobodnie dostępnych części opakowania (torby plastikowe, kartony, styropian itp.).

OSTRZEŻENIE:

Nie pozwalaj dzieciom bawić się folią. **Niebezpieczeństwo uduszenia!**

Szczególne wskazówki dotyczące bezpiecznego użytkowania

Na produkcie znajdują się poniższe symbol ostrzegawcze:



OSTRZEŻENIE:

Aby uniknąć przegrzania, urządzenie nie może być zasłonięte. Szczeliny wentylacyjne nie mogą być blokadowane.



OSTRZEŻENIE: Gorące powierzchnie!

Jednostka napędowa i drążki nagrzewają się podczas pracy. Dlatego nie należy ich dotykać w trakcie lub krótko po użyciu.

UWAGA:

To urządzenie jest przeznaczone wyłącznie do suszenia tekstyliów wypranych w wodzie.

- Urządzenie to może być używane przez dzieci w wieku lat 8 lub starsze, osoby z obniżoną sprawnością fizyczną, zmysłową lub umysłową, osoby z brakiem doświadczenia i wiedzy, jeśli są one nadzorowane lub gdy je poinstruowano jak korzystać z tego urządzenia w bezpieczny sposób, i gdy zdają sobie sprawę z istniejących niebezpieczeństw.
- Dzieci nie powinny bawić się tym urządzeniem.
- Czyszczenie i konserwacja nie powinny być wykonywane przez dzieci bez nadzoru.
- Nie naprawiać urządzenia samodzielnie. Skontaktować się z pracownikiem autoryzowanego serwisu. Jeśli przewód zasilania jest uszkodzony, należy go wymienić u producenta, przedstawiciela serwisu lub podobnie wykwalifikowanej osoby, aby uniknąć zagrożenia.

UWAGA:

Tego urządzenia nie wolno zanurzać w wodzie podczas czyszczenia. Proszę przestrzegać instrukcji, jakie znajdują się w rozdziale „Czyszczenie”.

Zastosowanie

To urządzenie służy do suszenia i prasowania odzieży (np.: koszul). Możesz używać wszystkich ubrań odpowiednich do prasowania. Zawsze przestrzegaj instrukcji na metkach odzieży!

Urządzenie może być użytkowane wyłącznie zgodnie z instrukcjami w niniejszym podręczniku. Nie wolno używać urządzenia w celach komercyjnych.

Nie wolno używać urządzenia w innym celu, jako że może to doprowadzić do szkód lub obrażeń ciała.

Producent nie ponosi żadnej odpowiedzialności za uszkodzenia wynikające z niewłaściwego użytkowania.

Wypakowanie urządzenia

1. Proszę ostrożnie wyjąć wszystkie części z opakowania.
2. Zdjąć cały materiał opakowaniowy taki jak plastikowe warstwy, wypełniacze, zaciski do kabli oraz kartony.
3. Sprawdzić, czy zestaw jest kompletny.
4. Jeśli brakuje części lub widoczne są uszkodzenia, nie wolno używać urządzenia. Natychmiast zwrócić je do sprzedawcy.

Przegląd elementów obsługi/ Zakres dostawy

- 1 Długie drążki
- 2 Złącza
- 3 Wieszak
 - a Głowa wieszaka
 - b Ramiona wieszaka
- 4 Połączenie
- 5 Krótki drążek
- 6 Osłona wentylatora
- 7 Wentylacja
- 8 Urządzenie do montażu korpusu balonu
- 9 Włącznik / wyłącznik / programator
- 10 Część silnikowa

Brak ilustracji

Korpus balonika na koszule
Korpus balonika na spodnie

Wskazówki dotyczące użytkowania

- Urządzenie jest przeznaczone do odzieży odwirowanej przez pralkę. Pozwól, aby ubranie obciekło w przypadku prania ręcznego lub jeśli go nie odwirowano. Urządzenie nie nadaje się do mokrych ubrań.

I WSKAZÓWKA:

Aby uzyskać najlepsze rezultaty, należy prasować lekko tylko wilgotne ubrania.

- Czas schnięcia zależy od materiału odzieży.
- Korpus balonika można powiększyć, otwierając zamki błyskawiczne.
- Jeśli to konieczne, zapięcia, mankiety i kołnierzyk należy jeszcze raz wyprasować. W przypadku spodni konieczne może być prasowanie paska, obszycia i obszaru wokół zamka błyskawicznego.
- Konwencjonalne kołki do prania mogą być używane do mocowania odzieży do balonowego korpusu. Podczas używania bardzo długich ubrań przydają się kołki do prania, aby zapewnić najlepsze możliwe suszenie na wystającej krawędzi.

Włącznik / Wyłącznik

Funkcje włącznika / wyłącznika są następujące:

ON: Urządzenie w ciągłej pracy

OFF: Wyłączanie urządzenia

30 - 180: Działanie timera trwa kilka minut

Przełącznik bezpieczeństwa

Twoje urządzenie jest wyposażone w wyłącznik bezpieczeństwa. Powoduje to odcięcie zasilania natychmiast po przechYLENIU urządzenia o 45°. Wyłącznik bezpieczeństwa może zapobiec niebezpiecznym sytuacjom spowodowanym przegrzaniem.

Połączenia elektryczne

Sprawdź, czy napięcie sieciowe, którego chcemy użyć jest zgodne z napięciem urządzenia. Informacja na ten temat znajduje się na plakietce znamionowej.

Montaż

Przygotowanie

1. Zamontuj wieszak, wkładając ramiona wieszaka w głowicę wieszaka. Uważaj na oznaczenia po stronie lewej (L) i prawej (R) (patrz zdjęcie).

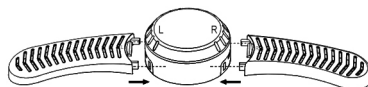

2. Użyj dołączonych śrub, aby przymocować ramiona wieszaka u dołu wieszaka.
3. Umieść silnik na płaskiej, antypoślizgowej i odpornej na ciepło powierzchni.
4. Włóż krótki drążek do urządzenia w taki sposób, aby zaznaczone punkty były skierowane w dół.
5. Wsuń pokrywę wentylatora na drążek, aż osiągnie oznaczenie.
6. Przymocuj przegub połączenia do krótkiego drążka z przegubem z obydwoma otworami skierowanymi do góry.
7. Włóż dwa dłuższe drążki w otwory złącza.

Montaż stojaka na koszule

8. Zamontuj wieszak na drążkach. Użyj do tego dwóch zewnętrznych otworów.
9. Poluzuj dwa złącza na dwóch drążkach i pociągnij drążki do żądanej wysokości. Ponownie dokręć złącza.
10. W przypadku koszul załóż korpus balonika na wieszak i przeciągnij go na stojak. Użyj elastycznej opaski, aby przymocować korpus balonika do urządzenia mocującego (8).

Urządzenie jest teraz gotowe do użycia.

Montaż stojaka na spodnie

8. Poluzuj dwa złącza na dwóch drążkach i pociągnij drążki do żądanej wysokości. Ponownie dokręć złącza.
9. W przypadku spodni umieść korpus balonika na drążkach. Każda nogawka spodni na korpusie balonika musi wisieć ponad jednym drążkiem. Użyj elastycznej opaski, aby przymocować korpus balonika do urządzenia mocującego (8).
10. Rozsuń dwa drążki.

Urządzenie jest teraz gotowe do użycia.

Obsługa

1. Ustaw włącznik / wyłącznik w pozycji **OFF**.
2. Naciągnij ubranie (np.: koszulę) na balonowy korpus. Zwróć uwagę na następujące kwestie:

- Kolnierz musi być umieszczony nad częścią kolnierza balonowego korpusu.
 - Wszystkie guziki odzieży muszą być zapięte.
 - Ubranie musi leżeć płasko na balonowym korpusie.
3. Włóż wtyczkę do właściwie zainstalowanego gniazdka z uziemieniem.
 4. Włącz urządzenie za pomocą włącznika / wyłącznika. Istnieją dwa sposoby działania urządzenia:
 - 1) Ustaw włącznik / wyłącznik w poz. **ON**.

2) Ustaw czas za pomocą włącznika / wyłącznika.

i WSKAZÓWKA:

Lampka kontrolna świeci się, gdy urządzenie jest włączone.

5. Wyłącz urządzenie, ustawiając włącznik / wyłącznik w poz. **OFF**.
6. Wyjmij wtyczkę z gniazda.
7. Pozwól odzieży się ochłodzić przed wyjęciem jej z korpusu balonika.

Czyszczenie

⚠ OSTRZEŻENIE:

- Przed czyszczeniem urządzenia proszę zawsze wyciągnąć wtyczkę z gniazdka i poczekać, aż urządzenie ostygnie.
- Nie zanurzać urządzenia w wodzie! Może to doprowadzić do porażenia prądem lub pożaru.

⚠ UWAGA:

- Proszę nie stosować drucianej szczotki lub innych przedmiotów szorujących.
- Proszę nie używać ostrych lub szorujących środków czyszczących.

Balonowy korpus

Możesz wytrzeć balonowy korpus wilgotną szmatką.

Akcesoria

Akcesoria można czyścić przez splukiwanie ciepłą wodą. Wyszus je przed ponownym złożeniem.

Obudowa

Zewnętrzną część urządzenia proszę czyścić jedynie za pomocą wilgotnej ściereczki.

Usterki i sposoby ich usuwania

Problem	Możliwa przyczyna	Rozwiązanie
Urządzenie nie działa.	Urządzenie nie ma dopływu zasilania.	Sprawdź gniazdko za pomocą innego urządzenia. Prawidłowo podłączyć wtyczkę sieciową. Sprawdź główne urządzenie odłączające zasilanie w sieci.
	Urządzenie jest uszkodzone.	Skontaktować się z centrum serwisowym lub wykwalifikowanych fachowcem-specjalistą.
Ubranie schnie zbyt długo.	Ubranie jest bardzo grube.	Powtórz procedurę.
	Ubranie nie było wystarczająco suche.	Pozwól, aby najpierw obciekło.
	Zamki błyskawiczne nie są całkowicie zamknięte.	Zamknij suwaki.
Urządzenie wyłącza się podczas pracy.	Otwory wlotowe lub wylotowe są zakryte.	Upewnij się, że otwory wlotowe lub wylotowe nie są zasłonięte.
	Zaprogramowany czas dobiegł końca.	Ponownie ustaw czas suszenia.
	Urządzenie wyposażone jest w wyłącznik bezpieczeństwa. W przypadku przeciążenia wyłączy on silnik.	Wyjmij wtyczkę z gniazda. Przed ponownym uruchomieniem, pozwól urządzeniu ostygnąć.

Dane techniczne

Model:..... HBB 3734
Napięcie zasilające: 220 - 240 V~, 50 / 60 Hz
Pobór mocy: 1200 W
Stożek ochrony: II
Masa netto: ok. 3 kg

Zastrzegamy sobie prawo wprowadzania zmian technicznych i projektowych w trakcie ciągłego rozwoju produktu.

Niniejsze urządzenie odpowiada wymaganiom normy bezpieczeństwa użytkownika oraz spełnia wymagania dyrektywy niskonapięciowej i kompatybilności elektromagnetycznej.

Warunki gwarancji

Przyznajemy 24 miesiące gwarancji na produkt licząc od daty zakupu.

W tym okresie będziemy bezpłatnie usuwać w terminie 14 dni od daty dostarczenia wadliwego sprzętu z kartą gwarancyjną do miejsca zakupu wszystkie uszkodzenia powstałe w tym urządzeniu na skutek wady materiałów lub wadliwego wykonania, naprawiając oraz wymieniając wadliwe części lub (jeśli uznamy za stosowne) wymieniając całe urządzenie na nowe.

Sprzęt do naprawy powinien być dostarczony w komplecie wraz z dowodem zakupu oraz z ważną kartą gwarancyjną do sprzedawcy w miarę możliwości w oryginalnym opakowaniu lub innym odpowiednim dla zabezpieczenia przed uszkodzeniem. W razie braku kompletnego opakowania fabrycznego, ryzyko uszkodzenia sprzętu podczas transportu do i z miejsca zakupu ponosi reklamujący.

Naprawa gwarancyjna nie dotyczy czynności przewidzianych w instrukcji obsługi, do wykonania których zobowiązany jest użytkownik we własnym zakresie i na własny koszt.

Gwarancja nie obejmuje:

- mechanicznych, termicznych, chemicznych uszkodzeń sprzętu i wywołanych nimi wad,
- uszkodzeń powstałych w wyniku działania sił zewnętrznych takich jak wylądowania atmosferyczne, zmiana napięcia zasilania i innych zdarzeń losowych,
- nieprawidłowego ustawienia wartości napięcia elektrycznego, zasilanie z nieodpowiedniego gniazda zasilania,
- sznurów połączeniowych, sieciowych, żarówek, baterii, akumulatorów,
- uszkodzeń wyrobu powstałych w wyniku niewłaściwego lub niezgodnego z instrukcją jego użytkowania, przechowywania, konserwacji, samowolnego zrywania plomb oraz wszelkich przeróbek i zmian konstrukcyjnych dokonanych przez użytkownika lub osoby niepowołane,
- roszczeń z tytułu parametrów technicznych wyrobu, o ile są one zgodne z podanymi przez producenta,
- prawidłowego zużycia i uszkodzeń, które mają nieistotny wpływ na wartość lub działanie tego urządzenia.

Karta gwarancyjna bez pieczęci sklepu, daty sprzedaży, nie wypełniona, źle wypełniona, ze śladami poprawek, nieczytelna wskutek zniszczenia, bez możliwości ustalenia miejsca sprzedaży oraz dołączonego dowodu zakupu jest nieważna.

Korzystanie z usług gwarancyjnych nie jest możliwe po upływie daty ważności gwarancji. Gwarancja na części lub całe urządzenie, które są wymieniane kończy się, wraz z końcem gwarancji na to urządzenie.

Wszystkie inne roszczenia, wliczając w to odszkodowania są wykluczone chyba, że prawo przewiduje inaczej. Roszczenia wykraczające poza tą umowę nie są uwzględniane przez tą gwarancję.

Gwarancja na sprzedany towar konsumpcyjny nie wyłącza, nie ogranicza ani nie zawiesza uprawnień kupującego wynikających z niezgodności towaru z umową.

Gwarancja oraz zawarte w niej warunki obowiązują na terenie Rzeczypospolitej Polskiej.

Dystrybutor:
CTC Clatronic Sp. z o.o.
Ul. Brzeska 1
45-960 Opole

Usuwanie

Znaczenie symbolu „Pojemnik na śmieci”



Proszę oszczędzać nasze środowisko, sprzęt elektryczny nie należy do śmieci domowych.

Proszę korzystać z punktów zbiorczych, przewidzianych do zdawania sprzętu elektrycznego, i tam proszę oddawać sprzęt elektryczny, którego już nie będą Państwo używać.

Tym sposobem pomagają Państwo unikać potencjalnych następstw niewłaściwego usuwania odpadów, mających wpływ na środowisko i zdrowie ludzi.

Tą drogą przyczyniają się Państwo do ponownego użycia, do recyklingu i do innych form wykorzystania starego sprzętu elektrycznego i elektronicznego.

Informacje, gdzie można zdać sprzęt, otrzymają Państwo w swoich urzędach komunalnych lub w administracji gminy.

Használati utasítás

Köszönjük, hogy a termékünket választotta. Reméljük, elégedetten használja majd a készüléket.

A használati útmutatóban található szimbólumok

Az ön biztonságára vonatkozó utasítások kifejezetten meg vannak különböztetve. Kérjük, mindenképpen ügyeljen ezekre annak érdekében, hogy elkerülje a baleseteket és a készülék károsodását:

FIGYELMEZTETÉS:

Egészségét károsító veszélyforrásokra figyelmeztet és rámutat a lehetséges sérülési lehetőségekre.

VIGYÁZAT:

Lehetséges veszélyre utal, mely a készülékben vagy más tárgyokban kárt tehet.

MEGJEGYZÉS:

Tippeket és információkat emel ki.

Általános megjegyzések

A készülék használatba vétele előtt gondosan olvassa végig a használati utasítást, és őrizze meg a garancialevéllel, a pénztári nyugtával és lehetőleg a csomagolókartonnal, ill. az abban lévő béléssanyaggal együtt! Amennyiben a készüléket harmadik személynek adja tovább, a használati útmutatót is adja a készülékhez.

- Kizárólag személyi célra használja a készüléket, és csupán arra, amire való! A készülék nem ipari jellegű használatra készült.
- Ne használja a szabadban! Ne tegye ki erős hőhatásnak, közvetlen napsugárzásnak és nedvességnek (semmi esetre se mártsa folyadékba), és óvja az éles szélektől! Ne használja a készüléket vizes kézzel! Ha a készülék vizes vagy nedves lett, azonnal húzza ki a konnektorból!
- Kapcsolja ki a készüléket és mindig húzza ki a csatlakozót a dugaszoló aljzataból (a csatlakozót, ne pedig a vezetékét húzza), ha nem használja a készüléket, tartozékokat szerel fel rá, tisztítja vagy zavart észlel.
- **Ne** működtesse a készüléket felügyelet nélkül! Mindig kapcsolja ki a készüléket, amikor elhagyja a lakást. Húzza ki a csatlakozót a dugaszoló aljzataból!
- A készüléket és a hálózati kábelt rendszeresen ellenőrizni kell, hogy nincs-e rajta sérülés jele. Ha sérülést lát rajta, a készüléket nem szabad használni.
- Csak eredeti tartozékokat használjon!
- Gyermekei biztonsága érdekében ne hagyja általuk elérhető helyen a csomagolóelemeket (műanyag zacskó, karton, sztiopor stb.)!

FIGYELMEZTETÉS:

Kisgyermeket ne engedjen a fóliával játszani.
Fulladás veszélye állhat fenn!

A készülékre vonatkozó speciális biztonsági rendszabályok

A következő figyelmeztető szimbólum jelzéseket találja a terméken:



FIGYELMEZTETÉS:

A túlhevülés elkerülése érdekében nem szabad letakarni a készüléket. A szellőzőnyílásokat hagyja szabadon.



FIGYELMEZTETÉS: Forró felület!

A motoregység és a rudak működés közben átforrósodnak. Használat közben és röviddel utána ezért ne érjen hozzájuk.



VIGYÁZAT:

A készülék kizárólag vízben mosott textiliák szárítására szolgál.

- A készüléket 8 éves és idősebb gyerekek és csökkent fizikai, érzékszervi vagy értelmi képességű személyek és akiknek nincs meg a tapasztalatuk és tudásuk ehhez, csak akkor használhatják, ha felügyelet alatt állnak vagy a készülék biztonságos használatára megtanították őket és megértették az érintett veszélyeket.
- A gyerekek nem játszhatnak a készülékkel.
- A tisztítást és karbantartást gyerekek felügyelet nélkül nem végezhetik.
- Ne javítsa saját kezűleg a készüléket. Mindig lépjen kapcsolatba szakképzett szerelővel. Ha a villanyvezeték megsérül, a gyártónak, a szerviz ügynökségnek vagy más, hasonlóan képzett személynek kell a javítást végeznie, a veszélyek elkerülése érdekében.



VIGYÁZAT:

Ez a készülék nem alkalmas arra, hogy tisztítás közben víz alá merítsék. Kérjük kövesse a „Tisztítás” fejezetben részletezett utasításokat.

Rendeltetésszerű használat

A készülék ruhák (pl. ingek) szárítására és vasalására szolgál. Minden vasalható ruhával használható. Mindig tartsa be a ruhadarab mosási címkéjének útmutatását!

A készüléket csak használati útmutatóban leírtaknak megfelelően használja. Ne használja a készüléket kereskedelmi célra.

Semmilyen más célra nem való, és ennek figyelmen kívül hagyása károsodást vagy személyi sérülést okozhat.

A gyártó nem vállal felelősséget a helytelen használatból eredő károkért.

A készülék kicsomagolása

1. Óvatosan vegye ki az alkatrészeket a csomagolásból!
2. Távolítsa el az összes csomagolóanyagot, úgymint a műanyag fóliákat, töltőanyagot, kábelrögzítőket és a kartondobozt.
3. Ellenőrizze a szállítólevelet, hogy minden megvan.

4. Ha valamelyik alkatrész hiányzik vagy nyilvánvalóan károsodott, ne használja a készüléket. Azonnal vigye vissza a kereskedőnek.

A kezelőelemek áttekintése / A csomag tartalma

- 1 Hosszú rudak
- 2 Csatlakozók
- 3 Akasztó
 - a Akasztófej
 - b Akasztókarok
- 4 Csuló
- 5 Rövid rúd
- 6 Védőrács
- 7 Szellőzés
- 8 Talp a ballontesthez
- 9 Főkapcsoló /időzítő
- 10 Motoregység

Ábra nélkül

Ballontest inghez
Ballontest nadrághoz

Megjegyzések használatra

- A készülék géppel centrifugált ruhákkal való használatra készült. Ha kézzel mosta vagy nem centrifugálta a ruhát, hagyja egy kissé száradni. A készülék csuromvizés ruhával nem használható.

i MEGJEGYZÉS:

A legjobb eredmény érdekében a ruha vasalásra ideálisan nedves legyen.

- A száradási idő a ruha anyagától függ.
- A ballontest bővíthető a zipzár megnyitásával.
- Szükség esetén a sliccrészt, az ujjat és a gallért át kell vasalni még egyszer. Nadrágnál szükség lehet az öv-rész, a hajtóka és a zipzár körüli terület vasolására.
- A ruhák normál ruhacsipesszel rögzíthetők a ballontörzsre. Nagyon hosszú ruha esetén érdemes ruhacsipesszel gondoskodni az optimális szárításról a ruha hosszú végén.

Főkapcsoló

A főkapcsoló a következőkre szolgál:

ON: Készülék folyamatos működtetése

OFF: A készülék kikapcsolása

30-180: Időzítő működtetés percekben

Biztonsági kapcsoló

A készüléken biztonsági kapcsoló található. Ez megszakítja az áramellátást, mielőtt a készülék megdől 45 °-kal. A biztonsági kapcsoló megakadályozhatja a túlhevülés következtében fellépő veszélyes helyzeteket.

Elektromos csatlakozás

Ellenőrizze, hogy a használni kívánt hálózati áram feszültsége megfelel a készüléken feltüntetett értékeknek. Ezt a készülék adattábláján találja.

Összeszerelés

Előkészítés

1. Szerelje fel az akasztót az akasztó karjait az akasztó fejébe helyezve. Ügyeljen a jelölésekre (L) bal és (R) jobb (lásd a képet).

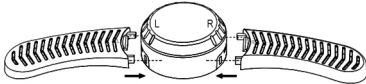

2. Használja a mellékelt csavarokat az akasztókaroknak az akasztó aljába történő rögzítéséhez.
3. Helyezze a motoregységet sík, csúszásmentes és hőálló felületre.
4. Helyezze a rövid rudat a készülékbe úgy, hogy a jelölési pontok lefelé nézzenek.
5. Csúsztassa ventilátor burkolatát a rúdra, míg az eléri a jelölést.

6. Csatolja a csuklót a rövid rúdra úgy, hogy a csukló és mindkét nyílása felfelé nézzen.
7. Helyezze a két hosszabb rudat a csukló nyílásaiba.

Az ingtartó felszerelése

8. Szerelje az akasztót a rudakra. Ehhez használja a külső nyílásokat.
9. Lazítsa meg a két rúd csatlakozóit, és húzza a rudakat a kívánt magasságra. Húzza meg ezután a csatlakozókat.
10. Ingekhez tegye a ballontestet az akasztóra, és húzza rá a tartóra. Rögzítse a rugalmas szalaggal a ballontest talpához való rögzítéshez (8).

A készülék most már készen áll a használatra.

A nadrágtartó felszerelése

8. Lazítsa meg a két rúd csatlakozóit, és húzza a rudakat a kívánt magasságra. Húzza meg ezután a csatlakozókat.
9. Nadrágokhoz helyezze a ballontestet a rudakra. A ballontest mindkét nadrágszárának túl kell lógnia egy rúdon. Rögzítse a rugalmas szalaggal a ballontest talpához való rögzítéshez (8).
10. Húzza szét a két rudat.

A készülék most már készen áll a használatra.

Kezelés

1. Állítsa a főkapcsolót **OFF** (Ki) állásba.
2. Húzza rá a ruhát (pl. inget) a ballontörzsre. Amikor így tesz, ügyeljen a következőkre:
 - A gallért a ballontörzs gallérrésze fölé helyezze.
 - Gombolja be a ruha összes gombját.
 - A ruhának rá kell feküdnie a ballontörzsre.
3. Dugja a dugaszt előírászerűen szerelt, érintésvédett konnektorbá.
4. Kapcsolja be a készüléket a főkapcsolóval. A készülék kétféle módon működtethető:
 - 1) Állítsa a főkapcsolót **ON** (Be) állásba.
 - 2) Állítson be egy időtartamot a főkapcsolóval.

i MEGJEGYZÉS:

A készülék működése közben a jelzőfény világít.

5. A készülék kikapcsolásához állítsa a főkapcsolót **OFF** (Ki) állásba.
6. Húzza ki a csatlakozót a konnektorból.
7. Hagyja a ruhát kihűlni, mielőtt levenné a ballontestről.

Tisztítás

FIGYELMEZTETÉS:

- Tisztítás előtt húzza ki a hálózati csatlakozó dugót a konnektorból, és hagyja a készüléket lehűlni.
- Ne merítse vízbe a készüléket! Ez áramütést vagy tüzet okozhat.

VIGYÁZAT:

- Ne használjon drótkéfé vagy egyéb súroló eszközt.
- Ne használjon erős vagy súroló hatású tisztítószeret.

Burkolat

A készülék házának tisztítására csak enyhén nedves ruhát használjon.

Ballontörzs

A ballontörzs nedves ruhával töröljük át.

Tartozékok

A tartozékok meleg vizes öblítéssel tisztíthatók. A készülék összeszerelése előtt hagyja megszáradni az alkatrészeket.

Hibaelhárítás

Probléma	Lehetséges ok	Megoldás
A készülék nem működik.	A készülék nincs áram alatt.	Ellenőrizze az aljzatot egy másik készülékkel. Dugja be megfelelően a csatlakozódugaszt. Ellenőrizze az áramköri megszakítót.
	A készülék meghibásodott.	Lépjön kapcsolatba a szervizközpontunkkal vagy egy szakemberrel.
A ruha szárítása túl hosszú ideig tart.	A ruha nagyon vastag.	Ismételje meg a műveletet.
	A ruha nem volt elég száraz.	Előbb hagyja száradni.
	A cipzár nincs teljesen behúzva.	Húzza össze a cipzárat.
A készülék működés közben leáll.	A bemeneti vagy kimeneti nyílások le vannak takarva.	Ügyeljen arra, hogy a bemeneti és a kimeneti nyílások szabadon legyenek.
	Az időzítő leállt.	Állítsa be újra az időzítőt.
	A készüléknek van egy biztonsági kapcsolója. Ez túlterhelés esetén leállítja a motort.	Húzza ki a csatlakozót a konnektorból. Hagyja lehűlni, majd indítsa újra a készüléket.

Műszaki adatok

Modell: HBB 3734
Feszültségellátás: 220 - 240 V~, 50 / 60 Hz
Teljesítményfelvétel: 1200 W
Védelmi osztály: II
Nettó súly: kb. 3 kg

A műszaki és kivitelezési módosítások jogát a folyamatos termékfejlesztés miatt fenntartjuk.

Ezt a készüléket az Európa Tanács minden vonatkozó aktuális irányelve szerint (pl. elektromágnesesség-elviselő képesség vagy kifeszültség-elviselő képesség) ellenőriztük, és a legújabb biztonságtechnikai előírások szerint készült.

Selejtezés

A „kuka” piktogram jelentése



Kímélje környezetünket, az elektromos készülékek nem a háztartási szemétkébe valók!

Használja az elektromos készülékek ártalmatlanítására kijelölt gyűjtőhelyeket, ott adja le azokat az elektromos készülékeit, amelyeket többé már nem kíván használni!

Ezzel segítséget nyújt ahhoz, hogy elkerülhetők legyenek azok a hatások, amelyeket a helytelen „szemétre dobás” gyakorolhat a környezetre és az emberi egészségre.

Ezzel hozzájárul az újrahasznosításhoz, a recyclinghoz és a kiöregedett elektromos és elektronikus készülékek értékesítésének egyéb formáihoz.

Az önkormányzatoknál vagy a polgármesteri hivatalokban tájékoztatást kaphat arról, hogy hova viheti a kiselejtezett készülékeket.

Руководство по эксплуатации

Спасибо за выбор нашего продукта. Надеемся, он вам понравится.

Символы применяемые в данном руководстве пользователя

Важные рекомендации для обеспечения вашей безопасности обозначены по особенному. Обязательно следуйте этим рекомендациям, чтобы предотвратить несчастный случай или поломку изделия:

ПРЕДУПРЕЖДЕНИЕ:

Предупреждает об опасности для здоровья и возможным риске получения травм.

ВНИМАНИЕ:

Указывает на возможную опасность для изделия и других окружающих предметов.

ПРИМЕЧАНИЯ:

Дает советы и информацию.

Общие замечания

Перед началом эксплуатации прибора внимательно прочитайте прилагаемую инструкцию по эксплуатации и сохраните ее в надежном месте, вместе с гарантийным талоном, кассовым чеком и, по возможности, картонной коробкой с упаковочным материалом. Если даете кому-либо попользоваться прибором, обязательно дайте в придачу данную инструкцию по эксплуатации.

- Пользуйтесь прибором только частным образом и по назначению. Прибор не предназначен для коммерческого использования.
- Не пользуйтесь прибором под открытым небом. Предохраняйте прибор от жары, прямых солнечных лучей, влажности (ни в коем случае не погружайте его в воду) и ударов об острые углы. Не прикасайтесь к прибору влажными руками. Если прибор увлажнился или намок, тут же выньте вилку из розетки.
- После эксплуатации, монтаже принадлежностей, чистке или поломке прибора всегда вынимайте вилку из розетки (тяните за вилку, а не за кабель).
- **Не** оставляйте включенные электроприборы без присмотра. Обязательно выключайте прибор, если покидаете дом. Выньте штекер из розетки.
- Прибор и кабель сетевого питания необходимо регулярно обследовать на наличие следов повреждения. При обнаружении повреждения пользоваться прибором запрещается.
- Используйте только оригинальные запчасти.
- Из соображений безопасности для детей не оставляйте лежать упаковку (пластиковые мешки, картон, пенопласт и т.д.) без присмотра.

ПРЕДУПРЕЖДЕНИЕ:

Не позволяйте детям играть с полиэтиленовой пленкой. **Опасность удушья!**

Специальные требования безопасности для этого прибора

На изделии имеются следующие предупреждающие символ:



ПРЕДУПРЕЖДЕНИЕ:

Во избежание перегрева нельзя накрывать прибор. Следите за тем, чтобы вентиляционные слоты были свободны.



ПРЕДУПРЕЖДЕНИЕ: Горячая поверхность!

Во время работы блок двигателя и стержни становятся горячими. Поэтому не касайтесь их во время и сразу после использования.

ВНИМАНИЕ:

Данный прибор предназначен только для сушки изделий, которые стирались в воде.

- Этим прибором могут пользоваться дети старше 8 лет и лица с ограниченными физическими, осязательными и психическими способностями или не имеющие опыта или знаний, если они находятся под надзором или проинструктированы в отношении безопасного пользования прибором и знают о связанных с этим опасностях.
- Не позволяйте детям играть с прибором.
- Чистка и уход за прибором не должны проводиться детьми без надзора.
- Не ремонтируйте устройство самостоятельно. Обязательно свяжитесь с авторизованным мастером. При повреждении сетевого шнура, во избежание опасности поражения электрическим током, шнур следует заменить у изготовителя, сервисного представителя или других квалифицированных лиц.

ВНИМАНИЕ:

Это устройство не предназначено для погружения в воду во время чистки. Пожалуйста, следуйте указаниям, размещенным в разделе «Чистка».

Предназначение

Этот прибор используется для сушки и глажки одежды (например, рубашек). Его можно использовать для любой одежды, подходящей для глажки. Всегда соблюдайте рекомендации прачечных этикеток, имеющих на одежде!

Используйте устройство только так, как указано в данном руководстве. Не используйте устройство в коммерческих целях.

Устройство не предназначено для других целей; оно может нанести ущерб или стать причиной травмы.

Изготовитель не несет ответственность за ущерб, причиненный при использовании устройства не по назначению.

Распаковка прибора

1. Осторожно выньте все детали прибора из упаковки.
2. Удалите весь упаковочный материал, такой как пластмассовая пленка, заполняющий материал, кабельные зажимы и картон.
3. Проверьте полноту комплекта поставки.
4. Если комплект поставки неполный или заметны механические повреждения, не включайте прибор. Сразу же верните весь комплект продавцу.

Обзор деталей прибора/ Комплект поставки

- 1 Длинные опоры
- 2 Соединители
- 3 Вешалка
 - а Головка вешалки
 - б Плечики вешалки
- 4 Соединитель
- 5 Короткая опора
- 6 Защитная сетка вентилятора
- 7 Вентиляция
- 8 Приспособление для крепления надувного корпуса
- 9 Переключатель включения / выключения / Таймер
- 10 Блок двигателя

Нет рисунка

Надувной корпус для сорочек
Надувной корпус для брюк

Примечания по использованию

- Прибор предназначен для одежды, которая отжата в машине. Если вы стирали одежду вручную или не отжимали в машине, отожмите ее. Прибор не подходит для обработки мокрой одежды.

И ПРИМЕЧАНИЯ:

Для обеспечения наилучшего результата примените глажку влажной одежды.

- Время сушки зависит от материала одежды.
- Надувной корпус можно увеличить в размерах, растегнув «молнии».
- При необходимости карманы, манжеты и воротники можно прогладить повторно. В брюках может понадобиться гладить пояс, подрубочный шов и участок вокруг застёжки.
- Можно использовать обычные прищепки для фиксации одежды на баллоне. При использовании очень длинной одежды прищепки помогут обеспечить максимально возможную сушку выступающих кромок.

Переключатель включено / выключено

Функции переключателя включено / выключено:

ON: Непрерывная работа прибора

OFF: Выключение прибора

30 - 180: Время работы таймера в минутах

Защитный выключатель

Прибор оборудован защитным переключателем. Он отключает питание в случае крена на 45°. Защитный выключатель может предотвратить опасность, связанную с перегревом.

Электрические соединения

Проверьте, что напряжение сетевого электропитания, которое предполагается использовать, соответствует номиналу прибора. Номинальное напряжение прибора указано на информационной табличке.

Сборка

Подготовка

1. Установите вешалку, вставив ее плечики в головку. Соблюдайте метки слева (L) и справа (R) (см. рисунок).

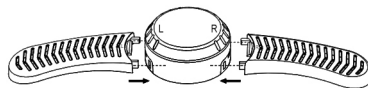

2. Закрепите плечики на нижней части вешалки винтами, входящими в комплект.
3. Устанавливайте прибор на горизонтальное, жароустойчивое основание.
4. Вставьте в прибор короткую опору таким образом, чтобы Точечные метки оказались внизу.
5. Наденьте на опору крышку вентилятора до метки.
6. Наденьте на короткую опору соединитель отверстиями вверх.
7. Вставьте в отверстия соединителя две длинные опоры.

Установка рамы для сорочек

8. Установите вешалку на опорах. Воспользуйтесь для этого отверстиями на концах плечиков.
9. Ослабьте соединители на длинных опорах и вытяните опоры до нужной высоты. Снова затяните соединители.
10. Для глажки сорочек наденьте надувной корпус на вешалку и натяните его на раму. Закрепите надувной корпус на крепежном приспособлении (8).

Теперь прибор готов к использованию.

Установка рамы для брюк

8. Ослабьте соединители на длинных опорах и вытяните опоры до нужной высоты. Снова затяните соединители.
9. Для глажки брюк натяните надувной корпус на раму. Каждая «нога» надувного корпуса должна висеть на одной опоре. Закрепите надувной корпус на крепежном приспособлении (8).
10. Разведите опоры.

Теперь прибор готов к использованию.

Эксплуатация

1. Установите переключатель включено/выключено в положение **OFF**.
2. Поместите одежду (например, рубашку) на баллон. При этом обратите внимание на следующее:
 - Воротник одежды должен помещаться поверх воротника баллона.
 - Все пуговицы одежды должны быть застегнуты.
 - Одежда должна плотно прилегать к баллону.
3. Вставьте вилку электропитания в правильно установленную электрическую розетку.
4. Включите прибор с помощью переключателя включения/выключения. Есть два способа управления прибором:

- 1) Установить переключатель включения/выключения в положение **ON**.
- 2) Установить время с помощью переключателя включения/выключения.

ПРИМЕЧАНИЯ:

Во время работы прибора индикаторная лампа светится.

5. Выключите прибор, установив переключатель включения/выключения в положение **OFF**.
6. Выньте вилку из розетки.
7. Перед снятием с надувного корпуса одежда должна остыть.

Чистка

ПРЕДУПРЕЖДЕНИЕ:

- Перед каждой чисткой вынимайте вилку из розетки и дайте прибору остыть.
- Не погружайте прибор в воду! После этого возникает риск возгорания или удара электрическим током.

ВНИМАНИЕ:

- Не применяйте проволочные щетки или предметы с абразивным покрытием.
- Не используйте для чистки сильно моющие средства или пасты.

Надувной баллон

Вы можете протереть баллон влажной тканью.

Принадлежности

Принадлежности можно чистить промыванием в теплой воде. Перед сборкой прибора просушивайте принадлежности.

Корпус

Для чистки прибора снаружи пользуйтесь влажной тряпкой.

Устранение неисправностей

Проблема	Возможная причина	Решение
Устройство не работает.	Нет электропитания.	Проверьте розетку с помощью другого устройства. Вставьте штепсель в розетку правильно. Проверьте выключатель.
	Устройство неисправно.	Обратитесь в наш сервисный центр или к специалисту.
Сушка одежды занимает много времени.	Одежда имеет большую толщину.	Повторите процедуру.
	Одежда просушена недостаточно.	Дайте сначала стечь влаге.
	Не полностью закрыты молнии.	Закройте молнию.

Проблема	Возможная причина	Решение
Прибор останавливается во время работы.	Входное или выходное отверстия чем-либо закрыты.	Проверьте, чтобы входное или выходное отверстия не были чем-либо закрыты.
	Останавливается таймер.	Снова установите таймер.
	Ваш прибор оснащен предохранительным выключателем. Он заблокирует двигатель в случае перегрузки.	Выньте вилку из розетки. Дайте прибору полностью охладиться до его повторного запуска.

Технические данные

Модель: НВВ 3734
 Электропитание: 220 - 240 В~, 50 / 60 Гц
 Потребляемая мощность: 1200 ватт
 Класс защиты: II
 Вес нетто: прикл. 3 кг

Сохранено право на технические и конструкционные изменения в рамках продолжающейся разработки продукта.

Это изделие прошло все необходимые и актуальные проверки, предписанные директивой СЕ, к прим. на электромагнитную совместимость и соответствие требованиям к низковольтной технике, оно было также сконструировано и построено с учетом последних требований по технике безопасности.

Утилизация

Значение символа «корзина»



Защита окружающей среды: не допускается утилизация электроприборов вместе с бытовыми отходами.

Утилизация устаревшей техники и неисправных электроприборов производится в городских приёмных пунктах.

Не допускайте неправильной утилизации отходов. Это наносит вред окружающей среде и оказывает негативное воздействие на здоровье людей.

Оказывайте содействие программе утилизации и другим формам переработки электронной и электрической техники.

Информацию о пунктах утилизации бытовой техники можно получить в местных органах власти.

استكشاف الأخطاء وإصلاحها

المشكلة	السبب المحتمل	الحل
الجهاز لا يعمل.	لا تصل طاقة كهربائية إلى الجهاز.	تحقق من عمل المقبس باستخدام جهاز آخر.
		وصل مقبس كبل التوصيل الرئيسي بصورة صحيحة.
		افحص قاطع الدائرة الرئيسية.
		اتصل بمركز الصيانة الخاص بنا أو بأحد المتخصصين.
تستغرق الملابس وقتًا طويلاً لتجف.	الملابس سميكة جدًا.	كرر الإجراء.
		لم يتم تجفيف الملابس بشكل كافٍ.
		اتركها حتى تتصفي أولاً.
يتوقف الجهاز أثناء التشغيل.	تكون فتحات الإدخال أو الإخراج مغطاة.	السوستة غير مغلقة تمامًا.
		تأكد من أن فتحات الإدخال أو الإخراج غير مسدودة.
		المؤقت أنهى مدته.
		اضبط المؤقت مرة أخرى.
الجهاز مزود بمفتاح للأمان، سيعمل على غلق المحرك عند الحمل الزائد.	افصل القابس الرئيسي من المقبس.	اترك الجهاز لكي يبرد قبل إعادة تشغيله.

التخلص من الجهاز

معنى رمز "صندوق القمامة"

حماية بيئتنا: يجب عدم التخلص من المعدات الكهربائية في سلة النفايات المنزلية.



تخلص من الأجهزة الكهربائية القديمة أو المعيبة من خلال نقاط تجميع البلدية.

يُرجى المساعدة في تجنب الآثار البيئية والصحية المحتملة الناتجة عن التخلص من النفايات بطريقة غير صحيحة.

سيسهم ذلك في عملية إعادة التدوير وغيرها من الأساليب التي يمكن من خلالها إعادة استخدام المعدات الكهربائية والإلكترونية.

يمكن الحصول على المعلومات المتعلقة بالأماكن التي يمكن التخلص من المعدات بها من خلال السلطة المحلية

البيانات الفنية

الطراز: HBB 3734.....
 مصدر الطاقة: 220 - 240 فولت ~، 50 / 60 هرتز
 استهلاك الطاقة: 1200 وات
 فئة الحماية: II
 الوزن الصافي: حوالي 3 كيلو جرام

نحتفظ بالحق في إجراء تغييرات فنية وتصميمية في سياق التطوير المستمر لمنتجاتنا.

يتوافق هذا الجهاز مع توجيهات الفنية الخاصة ب CE فيما يخص توجيهات التوافق الكهرومغناطيسي التوافقية المغناطيسية وتوجيهات الجهد المنخفض والتي تم وضعها وفقاً لأحدث المتطلبات الفنية للسلامة.

التشغيل

1. اضبط مفتاح التشغيل / إيقاف التشغيل على وضع OFF.
2. اسحب الملابس (مثل القميص) على الهيكل البالوني. ولاحظ ما يلي عند القيام بذلك:
 - يجب وضع الياقة أعلى جزء الياقة الخاص بالهيكل البالوني.
 - يجب أن تكون جميع أزرار الملابس مززرة.
 - يجب وضع الملابس بشكل مسطح على الهيكل البالوني.
3. أدخل القابس الرئيسي داخل مقبس السلامة المركب على نحو صحيح.
4. شغل الجهاز باستخدام مفتاح التشغيل / إيقاف التشغيل. وهناك طريقتان لتشغيل الجهاز:

- (1) اضبط مفتاح التشغيل / إيقاف التشغيل على وضع ON.
- (2) اضبط الوقت باستخدام مفتاح التشغيل / إيقاف التشغيل.

ملاحظة:

يضيء مصباح المؤشر عندما يكون الجهاز قيد التشغيل.

5. أوقف تشغيل الجهاز بضبط مفتاح التشغيل / إيقاف التشغيل على وضع OFF.
6. افصل القابس الرئيسي من المقبس.
7. اترك قطعة الملابس لتبرد قبل إزالتها عن البالون.

2. استخدم البراغي المرفقة لتثبيت ذراعي العلاقة أسفلها.
3. ضع وحدة الموتور على سطح مستوي غير زلق ومقاوم للسخونة.
4. أدخل القضيب القصير في الجهاز بطريقة تشير فيها نقاط العلامات نحو الأسفل.
5. ضع غطاء المروحة على القضيب إلى أن يصل إلى العلامة.
6. ثبت المفصل على القضيب القصير على أن يشير المفصل وفتحته نحو الأعلى.
7. أدخل القضيبين الطويلين في فتحتي المفصل.

تثبيت حمالة القمصان

8. ثبت العلاقة على القضيبين. استخدم الفتحتين الخارجيتين لذلك.
 9. فك الموصلين على القضيبين واسحب القضيبين حتى الارتفاع المطلوب. شد الموصلين مرة أخرى.
 10. للقمصان: ضع البالون على العلاقة واسحبه فوق الحمالة. استخدم الشريط المرن لتثبيت البالون على جهاز التثبيت (8).
- أصبح الجهاز جاهزاً للاستخدام.

تثبيت حمالة السراويل

8. فك الموصلين على القضيبين واسحب القضيبين حتى الارتفاع المطلوب. شد الموصلين مرة أخرى.
 9. للسراويل: ضع البالون فوق القضيبين. يجب أن تتدلي ساق البالون فوق أحد القضيبين. استخدم الشريط المرن لتثبيت البالون على جهاز التثبيت (8).
 10. اسحب القضيبين بعيداً عن بعضهما بعضاً.
- أصبح الجهاز جاهزاً للاستخدام.

التنظيف

تحذير: ⚠

- اسحب القابس من المقبس قبل تنظيف الوحدة واترك الوحدة لتبرد.
- لا تغمر الجهاز في الماء! وإلا سيؤدي إجراء ذلك إلى حدوث صدمة كهربائية أو نشوب حريق.

الهيكل البالوني

يمكنك مسح الهيكل البالوني بقطعة قماش نظيفة.

الملحقات

يمكن تنظيف الملحقات بشطفها بالماء الدافئ. واترك الملحقات تجف قبل إعادة تركيب الجهاز.

تنبيه: ⚠

- لا تستخدم فرشاة سلك أو أي مواد كاشطة.
- لا تستخدم أي منظفات حادة أو كاشطة.

المبني

استخدم قطعة قماش مبللة قليلاً لتنظيف الوحدة من الخارج.

- لا تقم بتصليح الجهاز بنفسك. اتصل دائماً بفني معتمد. إذا كان كابل مزود الطاقة تالفاً، فيجب استبداله عن طريق المُصنِّع، أو وكيل الصيانة التابع له أو أشخاص مؤهلين لتجنب أي خطر.

تنبيه: ⚠

الجهاز غير مصمم لغمره في الماء عند التنظيف. يُرجى اتباع التعليمات المضمنة لك في فصل "التنظيف".

تعليمات للاستخدام

- صُمم الجهاز للملابس المعصورة في الغسالة. اترك الملابس تجف في حالة غسلها يدوياً أو إذا لم تكن قمت بعصرها. ويكون الجهاز غير مناسب للملابس المبللة التي تقطر ماء.

ملاحظة: ⓘ

للحصول على أفضل نتائج، قم بكي الملابس الرطبة.

- يعتمد وقت التجفيف على مادة الملابس.
- يمكن تكبير حجم البالون بفتح السحاب.
- عند الضرورة، يتعين كي فتحات الملابس وأطراف الأكمام والياقات مرة أخرى. للسراويل: قد يكون من الضروري كي حزام الخصر وحاشية السروال والمنطقة المحيطة بالسحاب.
- يمكن استخدام مشابك الغسيل التقليدية لتثبيت الملابس على الهيكل البالوني. وعند استخدام ملابس زائدة الطول، تكون مشابك الغسيل أجدى نفعاً لضمان أفضل تجفيف ممكن على الحافة الناتئة.

مفتاح التشغيل / إيقاف التشغيل

تكون وظائف مفتاح التشغيل / إيقاف التشغيل كما يلي:

- ON: الجهاز يعمل بصفة مستمرة
- OFF: إيقاف تشغيل الجهاز
- 180-30: تشغيل المؤقت في دقائق

مفتاح السلامة

يحتوي الجهاز على مفتاح للسلامة. يعمل المفتاح على قطع التيار الكهربائي بمجرد إمالة الجهاز بمقدار 45 درجة. يمكن أن يمنع مفتاح السلامة الحالات الخطيرة الناجمة عن الارتفاع المفرط في درجة الحرارة.

التوصيل الكهربائي

تحقق إذا ما كان جهد التيار الرئيس الذي تريد استخدامه يتوافق مع جهد الجهاز. ستجد معلومات عنه في بطاقة التصنيف.

التركيب

التحضير

1. ثبّت العَلَقَة عبر إدخال ذراعيها في رأسها. انتبه إلى علامتي اليسار (L) واليمين (R) (انظر الصورة).

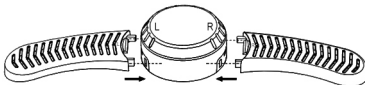

غرض الاستخدام

يتم استخدام هذا الجهاز لتجفيف الملابس وكبها (مثل القمصان). ويمكن استخدام كافة الملابس التي تكون مناسبة للكي. اتبع دوماً علامات الغسيل الموجودة في الملابس!

لا تستخدم هذا الجهاز إلا كما هو موضح في دليل المستخدم. لا تستخدم هذا الجهاز لأغراض تجارية.

قد يؤدي استخدام الجهاز لأغراض أخرى إلى تلف الجهاز أو التعرض لإصابات شخصية.

لا تتحمل جهة التصنيع أي مسؤولية عن الأضرار الناتجة من سوء الاستخدام.

تفريغ محتويات الجهاز من عبوته

1. استخرج جميع الأجزاء بعناية من الغلاف.
2. أزل كافة مواد التغليف مثل الطبقات البلاستيكية، ومواد الحشو، وروابط الكابلات، والعبوة المصنوعة من الورق المقوى.
3. تحقق من نطاق التسليم لضمان وجود كافة المحتويات.
4. إذا كانت هناك أجزاء مفقودة أو تالفة، فلا تستخدم الجهاز. وأعدّه إلى بائع التجزئة الخاص بك على الفور.

نظرة عامة على المكونات / نطاق التسليم

- 1 قضبان طويلان
- 2 موصلان
- 3 علّاقة
- a رأس العلّاقة
- b ذراعي العلّاقة
- 4 مفصل
- 5 قضيب قصير
- 6 وقاء المروحة
- 7 فتحات تهوية
- 8 أداة تثبيت البالون
- 9 مفتاح التشغيل / إيقاف التشغيل / مؤقت
- 10 وحدة المحرك

لا يوجد رسم توضيحي مجسم بالون للقمصان مجسم بالون للسراويل

دليل التعليمات

شكراً لك لاختيارك منتجنا. نأمل أن تستمتع باستخدام الجهاز.

الرموز الموجودة في تعليمات الاستخدام

تم وضع علامة خاصة على المعلومات المهمة لسلامتك. يجب الالتزام بهذه التعليمات لتجنب وقوع حوادث ومنع حدوث تلف في الماكينة:

⚠ تحذير:

حذرك هذا من الأخطار على صحتك ويُشير إلى مخاطر الإصابة المحتملة.

⚠ تنبيه:

تنبيه: يشير ذلك إلى المخاطر المحتملة على الماكينة أو الأشياء الأخرى.

ℹ ملاحظة:

هذا يميز النصائح والمعلومات.

ملاحظات عامة

اقرأ تعليمات التشغيل بعناية قبل تشغيل الجهاز واحتفظ بالتعليمات التي تشمل الضمان والإيصال، والصندوق مع التغليف الداخلي إن أمكن. في حالة إعطاء هذا الجهاز إلى أشخاص آخرين، يُرجى إعطائهم تعليمات التشغيل أيضًا.

- الجهاز مُصمم خصيصاً للاستخدام الخاص وللغرض الذي صنع من أجله. هذا الجهاز غير مناسب للاستخدام التجاري.
- لا تستخدمه خارج المنزل. احفظه بعيداً عن مصادر الحرارة وضوء الشمس المباشر والرطوبة (لا تسقطه في أي سائل) والحواف الحادة. لا تستخدم الجهاز ويديك مبللة. إذا كان الجهاز رطباً أو مبللاً، أفضله من القابس مباشرة.
- عند تنظيف الجهاز أو تخزينه، أوقف تشغيله وانزع القابس من مقبس التيار الكهربائي دائماً (اسحب القابس نفسه، وليس سلك التوصيل) إذا لم يكن الجهاز قيد الاستخدام وأزل الملحقات المرفقة.
- لا تُشغل الجهاز دون مراقبة. أوقف تشغيل الجهاز دوراً عند مغادرة المنزل. أزل القابس من المقبس.
- يجب فحص الجهاز والكبل الرئيسي بانتظام للكشف عن أي علامات تلف. في حالة وجود تلف يجب عدم استخدام الجهاز.
- استخدم قطع الغيار الأصلية.
- لضمان سلامة الأطفال، يُرجى الاحتفاظ بجميع العبوات (الأكياس البلاستيكية، والصناديق ومواد العزل (البولسترين) وغيرها) بعيداً عن متناول الأطفال.

⚠ تحذير:

لا تسمح للأطفال الصغار للعب بالرقاقة المعدنية لتجنب خطر الاختناق!

معلومات السلامة الخاصة بهذا الجهاز

ستجد الرمز التالي على المنتج إضافة إلى تحذير أو رمز يفيد بدلالة:

تحذير:

لتجنب الحرارة الزائدة، يجب عدم تغطية الجهاز. وحافظ على أن تكون فتحات التهوية مفتوحة.



⚠ تحذير: السطح الساخن!

تصبح وحدة المحرك والقضبان ساخنة أثناء التشغيل. بالتالي، تجنب لمسهما أثناء أو بعد الاستخدام بفترة قصيرة.

⚠ تحذير:

هذا الجهاز مُصمم فقط لتجفيف الملابس المغسولة في الماء.

- يمكن للأطفال بدءاً من سن 8 سنوات وأكثر استخدام هذا الجهاز وكذلك الأشخاص الذين يعانون من نقص القدرات الذهنية أو الحسية أو البدنية أو نقص الخبرة والمعرفة إذا توفر لهم الإشراف أو التعليمات الخاصة باستخدام الجهاز بطريقة آمنة وأدركوا المخاطر المتضمنة.
- يجب عدم عبث الأطفال بهذا الجهاز.
- يجب عدم قيام الأطفال بالتنظيف ومهمة صيانة المستخدم دون إشراف.

GARANTIEKARTE

warranty card • garantiokaart • carte de garantie • scheda di garanzia • tarjeta de garantía • cartão de garantia • garantikort • karta gwarancyjna • záruční list • kartica jamstva • carte de garantie • Гаранционная карта • záručný list • garancijski list • garancijaegu • гарантійний формуляр • Гарантійний талон •

بطاقة ضمان

HBB 3734

24 Monate Garantie gemäß Garantieerklärung • 24 months warranty according to warranty declaration • 24 maanden garantie volgens garantieverklaring • 24 mois de garantie selon la déclaration de garantie • 24 mesi di garanzia secondo la dichiarazione di garanzia • 24 meses de garantía de acuerdo con la declaración de garantía • 24 meses de garantía, de acordo com a declaração de garantia • 24 månaders garanti i henhold til garantibetingelsene • 24 miesiące gwarancji na podstawie oświadczenia gwarancyjnego • záruka 24 měsíců podle prohlášení o záruce • 24 mjesечно jamstvo u skladu s jamstvenom deklaracijom • 24 luni garanție conform declarației de garanție • 24 месеца гаранция в съответствие с гаранционната декларация • 24-mesačná záruka podľa vyhlásenia o záruke • 24-mesečna garancija, skladno z garancijsko izjavo • 24 hónap garancia a garanciafeltételekben leirtak szerint • гарантія на 24 місяці відповідно заяві про гарантію • Гарантія 24 місяця согласно заявленним гарантійним правилам • ضمان لمدة 24 شهراً وفقاً لبيان الضمان

Kaufdatum, Händlerstempel, Unterschrift • date of purchase, dealer stamp, signature • aankoopdatum, dealerstempel, handtekening • date d'achat, tampon du concessionnaire, signature • data di acquisto, timbro del rivenditore, firma • fecha de compra, sello del distribuidor, firma • data de compra, carimbo do distribuidor, assinatura • kjøpsdato, forhandlerstempel, signatur • data zakupu, pieczęć sprzedawcy, podpis • datum zakoupení, razítko prodejce, podpis • datum kupovine, žig trgovca, potpis • data de achiziție, stampila furnizorului, semnătură • Дата на покупката, Печат на Продавача, Потпис • datum nákupu, pečatka obchodníka/prodejcu, podpis • datum nákupu, žig trgovca, potpis • vásárlás dátuma, kereskedő bélyegezője, aláírás • дата придбання, печатка продавця, підпис • Дата приобретения, Штамп продавца, Подпись • تاريخ التراء، و خد التراء المبيع، والتوقيع



CLATRONIC[®]
INTERNATIONAL GMBH

www.clatronic-germany.de



Internet: <http://www.clatronic-germany.de>
Made in P.R.C.

Stand 04/2019