

Relaismodul - RIF-1-RSC-LDP-24DC/2X21MS - 2905660

Bitte beachten Sie, dass die hier angegebenen Daten dem Online-Katalog entnommen sind. Die vollständigen Informationen und Daten entnehmen Sie bitte der Anwenderdokumentation. Es gelten die Allgemeinen Nutzungsbedingungen für Internet-Downloads.
(<http://phoenixcontact.de/download>)



Vormontiertes Relaismodul mit Schraubanschluss, bestehend aus: Relaissockel, Relaisbühel und Leistungskontaktrelais mit Prüftaste, integrierter Status-LED und Freilaufdiode. Kontaktausführung: 2 Wechsler. Eingangsspannung: 24 V DC

Artikelbeschreibung

Die steckbaren elektromechanischen und Solid-State-Relais der Produktfamilie RIFLINE complete sind ebenso wie die Grundsockel nach UL 508 recognized zugelassen.

Die entsprechenden Zulassungen sind bei den jeweiligen Einzelkomponenten abrufbar.



Kaufmännische Daten

Verpackungseinheit	10 STK
GTIN	 4 055626 404820
GTIN	4055626404820
Gewicht pro Stück (exklusive Verpackung)	68,000 g
Gewicht pro Stück (inklusive Verpackung)	68,920 g
Zolltarifnummer	85364110
Herkunftsland	China
Verkaufsschlüssel	G1 - Relais

Technische Daten

Hinweis

Nutzungsbeschränkung	EMV: Klasse-A-Produkt, siehe Herstellererklärung im Downloadbereich
----------------------	---

Maße

Breite	16 mm
Höhe	89 mm
Tiefe	75 mm

Umgebungsbedingungen

Umgebungstemperatur (Betrieb)	-40 °C ... 60 °C
Umgebungstemperatur (Lagerung/Transport)	-40 °C ... 85 °C

Relaismodul - RIF-1-RSC-LDP-24DC/2X21MS - 2905660

Technische Daten

Umgebungsbedingungen

Schutzart	IP20 (Relaissockel)
	RT II (Relais)

Erregerseite

Eingangsnennspannung U_N	24 V DC
Eingangsspannungsbereich bezogen auf U_N	siehe Diagramm
Typischer Eingangsstrom bei U_N	18 mA
Ansprechzeit typisch	9 ms
Rückfallzeit typisch	10 ms
Spulenspannung	24 V DC
Schutzbeschaltung	Freilaufdiode
Betriebsspannungsanzeige	LED gelb
Verlustleistung bei Nennbedingung	0,43 W

Kontaktseite

Kontaktausführung	2 Wechsler
Art des Schaltkontaktes	Einfachkontakt
Kontaktmaterial	AgNi
Schaltspannung maximal	250 V AC/DC
Schaltspannung minimal	12 V (bei 10 mA)
Schaltstrom minimal	10 mA (bei 12 V)
Einschaltstrom maximal	12 A (20 ms, Schließer)
Grenzdauerstrom	siehe Diagramm
Abschaltleistung (ohmsche Last) maximal	192 W (bei 24 V DC)
	62 W (bei 48 V DC)
	42 W (bei 60 V DC)
	55 W (bei 110 V DC)
	66 W (bei 220 V DC)
	2000 VA (bei 250 V AC)
Schaltleistung minimal	120 mW
Schaltvermögen	1 A (bei 24 V, DC13)
	1,5 A (bei 24 V, AC15)
	1,5 A (bei 120 V, AC15)
	1,5 A (bei 240 V, AC15)

Allgemein

Prüfspannung Relaiswicklung/Relaiskontakt	4 kV _{eff} (50 Hz, 1 min.)
Prüfspannung Wechsler/Wechsler	2,5 kV _{eff} (50 Hz, 1 min.)
Betriebsart	100 % ED
Lebensdauer mechanisch	ca. 5x 10 ⁶ Schaltspiele
Lebensdauer elektrisch	siehe Diagramm
Einbaulage	beliebig

Relaismodul - RIF-1-RSC-LDP-24DC/2X21MS - 2905660

Technische Daten

Allgemein

Montagehinweis	anreihbar ohne Abstand
----------------	------------------------

Anschlussdaten

Benennung Anschluss	Erregerseite
Anschlussart	Schraubanschluss
Abisolierlänge	8 mm
Leiterquerschnitt starr	0,5 mm ² ... 4 mm ²
Leiterquerschnitt starr (2 Leiter gleichen Querschnitts)	0,5 mm ² ... 2,5 mm ²
Leiterquerschnitt flexibel	0,5 mm ² ... 4 mm ²
	0,5 mm ² ... 4 mm ² (Aderendhülse mit Kunststoffhülse)
Leiterquerschnitt flexibel (2 Leiter gleichen Querschnitts)	0,5 mm ² ... 2,5 mm ²
	0,5 mm ² ... 1,5 mm ² (TWIN-Aderendhülse mit Kunststoffhülse)
Leiterquerschnitt AWG	20 ... 10 (starr)
	20 ... 12 (flexibel)
Anzugsdrehmoment	0,5 Nm ... 0,6 Nm

Anschlussdaten 2

Benennung Anschluss	Kontaktseite
Anschlussart	Schraubanschluss
Abisolierlänge	8 mm
Leiterquerschnitt starr	0,5 mm ² ... 4 mm ²
Leiterquerschnitt starr (2 Leiter gleichen Querschnitts)	0,5 mm ² ... 2,5 mm ²
Leiterquerschnitt flexibel	0,5 mm ² ... 4 mm ²
	0,5 mm ² ... 4 mm ² (Aderendhülse mit Kunststoffhülse)
Leiterquerschnitt flexibel (2 Leiter gleichen Querschnitts)	0,5 mm ² ... 2,5 mm ²
	0,5 mm ² ... 1,5 mm ² (TWIN-Aderendhülse mit Kunststoffhülse)
Leiterquerschnitt AWG	20 ... 10 (starr)
	20 ... 12 (flexibel)
Anzugsdrehmoment	0,5 Nm ... 0,6 Nm

Normen und Bestimmungen

Normen/Bestimmungen	DIN EN 50178
Bemessungsisolationsspannung	250 V AC
Bemessungsstoßspannung	6 kV
Isolierung	sichere Trennung
Verschmutzungsgrad	2
Überspannungskategorie	III

Environmental Product Compliance

China RoHS	Zeitraum für bestimmungsgemäße Verwendung (EFUP): 50 Jahre
	Informationen über gefährliche Substanzen finden Sie in der Herstellererklärung unter dem Reiter "Downloads"

Relaismodul - RIF-1-RSC-LDP-24DC/2X21MS - 2905660

Zeichnungen

Schaltplan

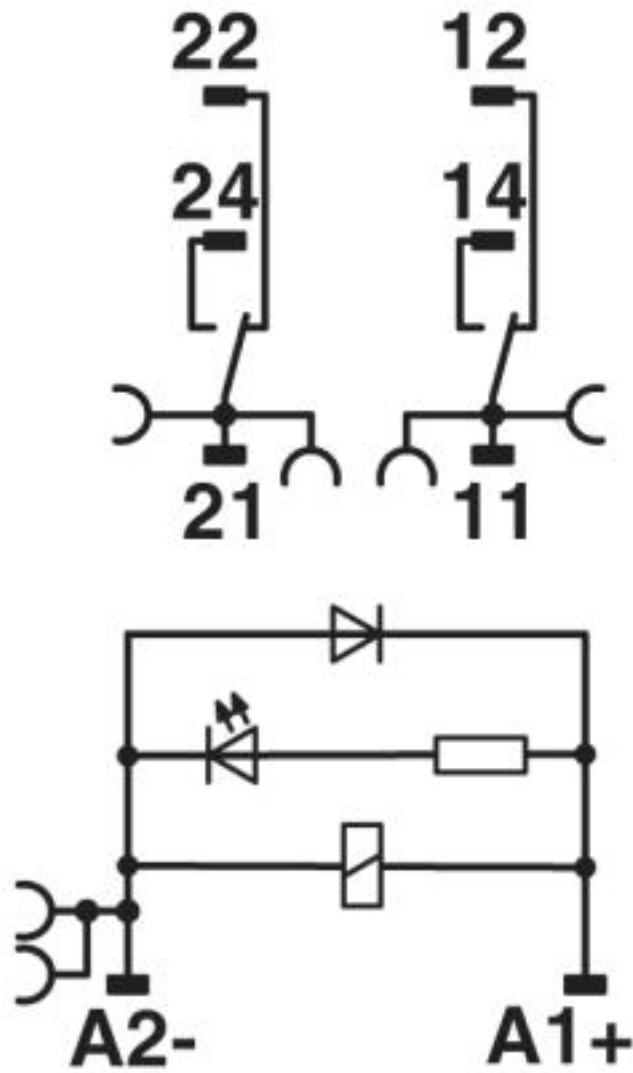

DC-Spule

Relaismodul - RIF-1-RSC-LDP-24DC/2X21MS - 2905660

Diagramm

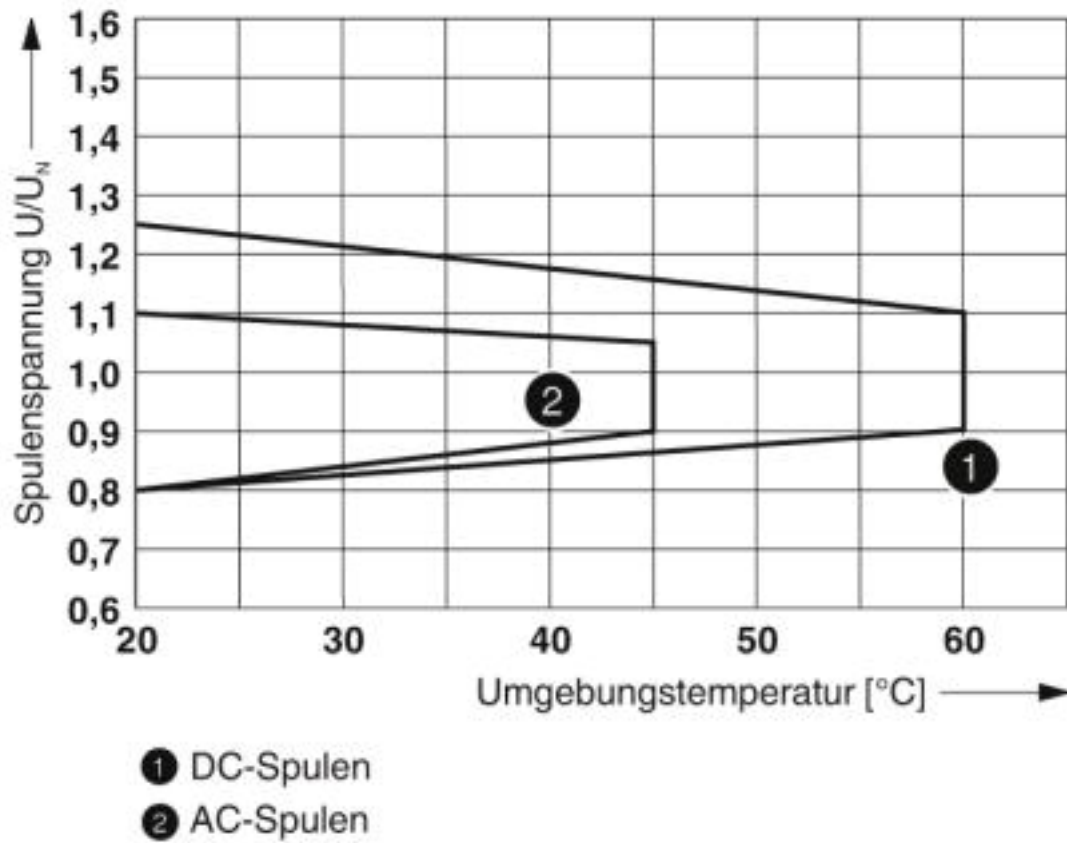

Betriebsspannungsbereich

Relaismodul - RIF-1-RSC-LDP-24DC/2X21MS - 2905660

Diagramm

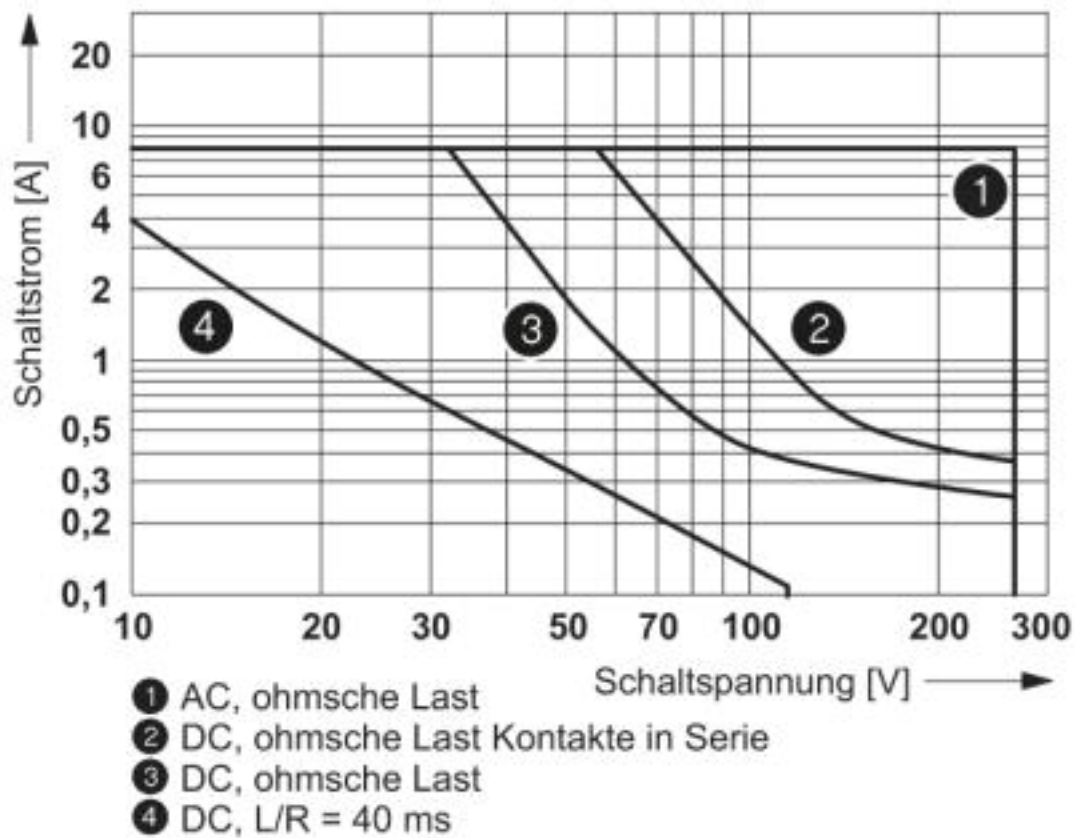

Abschaltleistung

Relaismodul - RIF-1-RSC-LDP-24DC/2X21MS - 2905660

Diagramm

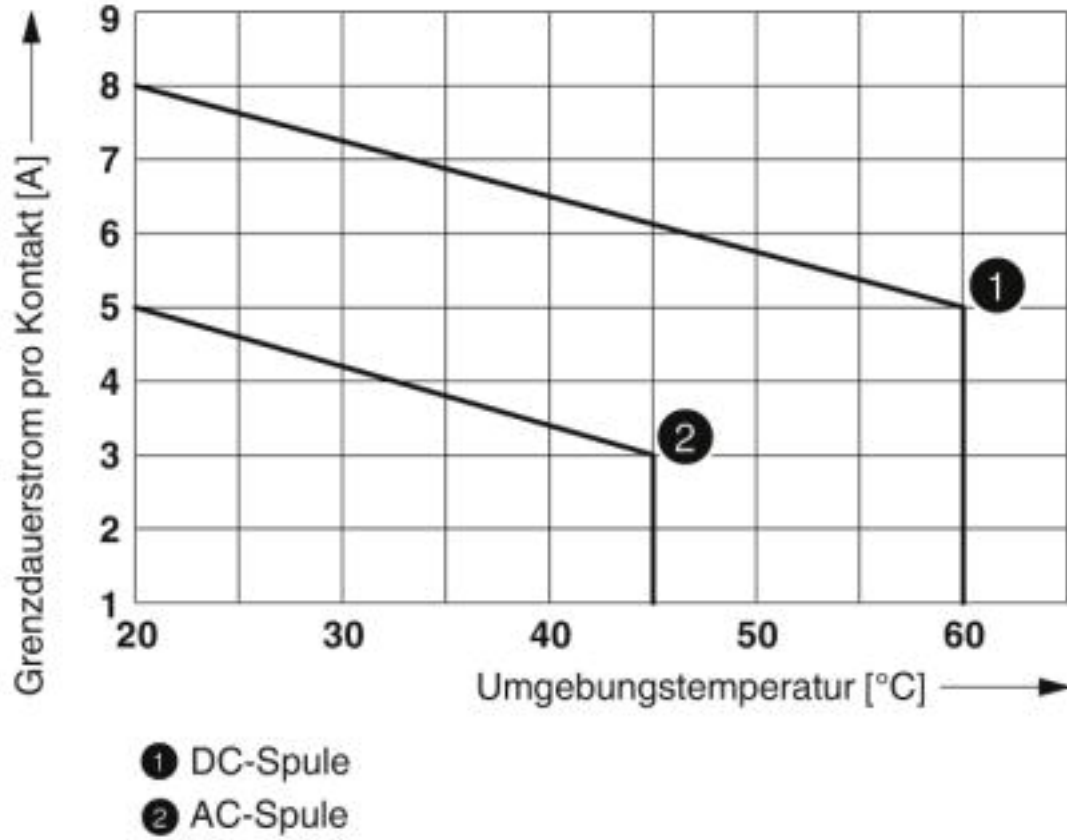

Kontaktderating

Relaismodul - RIF-1-RSC-LDP-24DC/2X21MS - 2905660

Diagramm

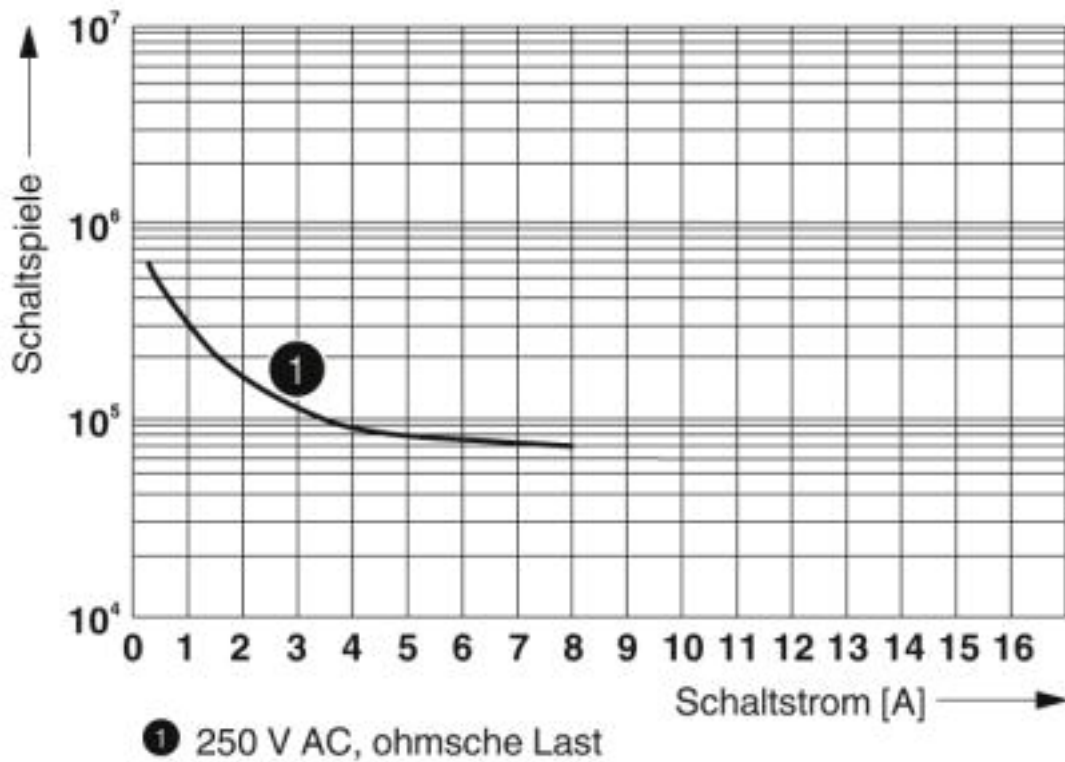

Elektrische Lebensdauer

Diagramm

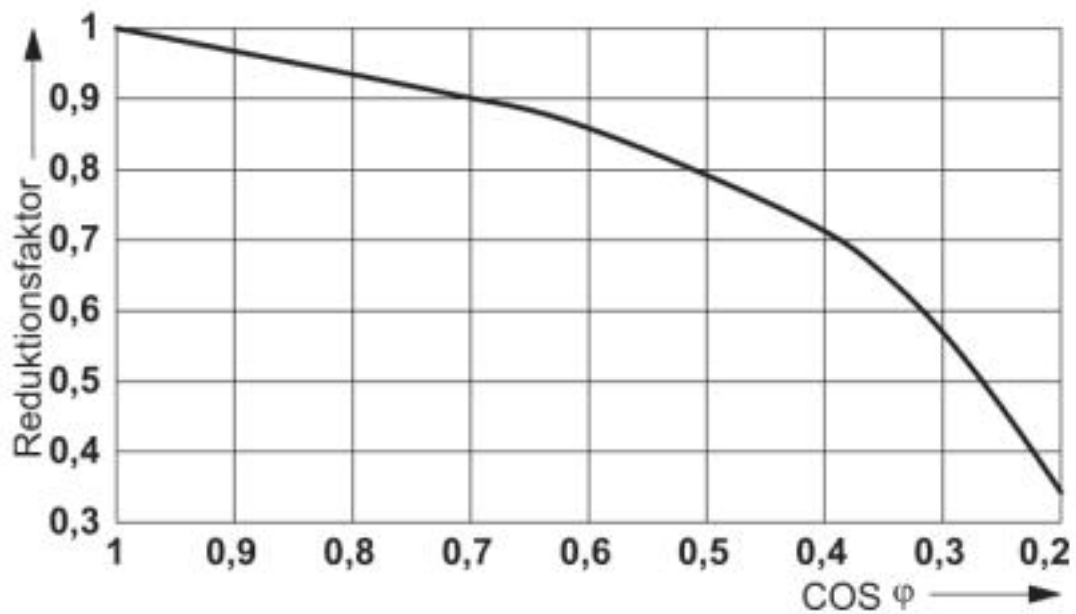

Lebensdauer-Reduktionsfaktor

Relaismodul - RIF-1-RSC-LDP-24DC/2X21MS - 2905660

Set-Inhalt

Relaissockel - RIF-1-BSC/2X21 - 2900930



Relaissockel RIF-1..., für Miniaturleistungsrelais mit 1- oder 2-Wechslern oder baugleiche Solid-State-Relais, Schraubanschluss, Steckmöglichkeit für Eingangs-/Entstörmodule, zur Montage auf NS 35/7,5

Einzelrelais - REL-MR- 24DC/21-21/MS - 2987943



Steckbares Miniaturrelais, mit Leistungskontakt, 2 Wechsler, Prüftaste, mechanische Schaltstellungsanzeige, Status-LED, Freilaufdiode, Polarität A1+, A2, Eingangsspannung 24 V DC

Haltebügel - RIF-RH-1-H - 2904468



Relaishaltebügel, mit Auswerffunktion und Aufnahme für Markierungsmaterial, passend für Relaissockel RIF-1, für 25 mm hohe Miniaturleistungsrelais und Solid-State-Relais

Klassifikationen

eCl@ss

eCl@ss 5.0	27371600
eCl@ss 5.1	27371600
eCl@ss 6.0	27371600
eCl@ss 7.0	27371601
eCl@ss 8.0	27371601
eCl@ss 9.0	27371601

ETIM

ETIM 2.0	EC001437
ETIM 3.0	EC001437
ETIM 4.0	EC001437
ETIM 5.0	EC001437
ETIM 6.0	EC001437
ETIM 7.0	EC001437

UNSPSC

UNSPSC 13.2	39122334
-------------	----------

Relaismodul - RIF-1-RSC-LDP-24DC/2X21MS - 2905660

Klassifikationen

UNSPSC

UNSPSC 18.0	39122334
UNSPSC 19.0	39122334
UNSPSC 20.0	39122334
UNSPSC 21.0	39122334

Approbationen

Approbationen

Approbationen

DNV GL / EAC

Ex Approbationen

Approbationsdetails

DNV GL		https://approvalfinder.dnvgl.com/	TAA000018V
--------	---	---	------------

EAC			TR_TS_D_00573_c
-----	---	--	-----------------

Zubehör

Zubehör

Endhalter

Endhalter - CLIPFIX 35 - 3022218



Schnellmontage-Endhalter, für Tragschiene NS 35/7,5 oder NS 35/15, mit Markierungsmöglichkeit, Breite: 9,5 mm, Farbe: grau

Isolierhülse

Relaismodul - RIF-1-RSC-LDP-24DC/2X21MS - 2905660

Zubehör

Isolierhülse - MPS-IH WH - 0201663

Isolierhülse, Farbe: weiß



Isolierhülse - MPS-IH RD - 0201676

Isolierhülse, Farbe: rot



Isolierhülse - MPS-IH BU - 0201689

Isolierhülse, Farbe: blau



Isolierhülse - MPS-IH YE - 0201692

Isolierhülse, Farbe: gelb



Isolierhülse - MPS-IH GN - 0201702

Isolierhülse, Farbe: grün



Relaismodul - RIF-1-RSC-LDP-24DC/2X21MS - 2905660

Zubehör

Isolierhülse - MPS-IH GY - 0201728

Isolierhülse, Farbe: grau



Isolierhülse - MPS-IH BK - 0201731

Isolierhülse, Farbe: schwarz



Klemmenmarker unbeschriftet

Zackband - ZB 5 :UNBEDRUCKT - 1050004



Zackband, Streifen, weiß, unbeschriftet, beschriftbar mit: PLOTMARK, CMS-P1-PLOTTER, Montageart: verrasten in hoher Schildchennut, für Klemmenbreite: 5,2 mm, Schriftfeldgröße: 5,1 x 10,5 mm, Anzahl der Einzelschilder: 10

Zackband - ZB 15:UNBEDRUCKT - 0811972



Zackband, Streifen, weiß, unbeschriftet, beschriftbar mit: PLOTMARK, CMS-P1-PLOTTER, Montageart: verrasten in hoher Schildchennut, für Klemmenbreite: 15,2 mm, Schriftfeldgröße: 10,5 x 15,1 mm, Anzahl der Einzelschilder: 5

Marker für Klemmen - UC-TM 16 - 0819217



Marker für Klemmen, Matte, weiß, unbeschriftet, beschriftbar mit: BLUEMARK ID COLOR, BLUEMARK ID, BLUEMARK CLED, PLOTMARK, CMS-P1-PLOTTER, Montageart: verrasten in hoher Schildchennut, für Klemmenbreite: 16 mm, Schriftfeldgröße: 15,45 x 10,5 mm, Anzahl der Einzelschilder: 32

Relaismodul - RIF-1-RSC-LDP-24DC/2X21MS - 2905660

Zubehör

Marker für Klemmen - UC-TMF 16 - 0819262



Marker für Klemmen, Matte, weiß, unbeschriftet, beschriftbar mit: BLUEMARK ID COLOR, BLUEMARK ID, BLUEMARK CLED, PLOTMARK, CMS-P1-PLOTTER, Montageart: verrasten in flacher Schildchennut, für Klemmenbreite: 16 mm, Schriftfeldgröße: 15,45 x 5,1 mm, Anzahl der Einzelschilder: 32

Prüfstecker

Prüfstecker - MPS-MT - 0201744



Prüfstecker, mit Lötanschluss bis 1 mm² Leiterquerschnitt, Farbe: grau

Schildchenträger

Schildchenträger - STP 5-2 - 0800967



Doppelschildchenträger, einrastbar in die Doppelstock-Zugfederklemme STTB 2,5, STTB 4, PTTB 2,5, PTTB 4 beschriftbar mit UC-TM 5, ZB 5 oder UC-TMF 5, ZBF 5

Steckbrücke

Steckbrücke - FBS 2-6 - 3030336



Steckbrücke, Rastermaß: 6,2 mm, Breite: 10,7 mm, Polzahl: 2, Farbe: rot

Steckbrücke - FBS 2-6 BU - 3036932



Steckbrücke, Rastermaß: 6,2 mm, Breite: 10,7 mm, Polzahl: 2, Farbe: blau

Relaismodul - RIF-1-RSC-LDP-24DC/2X21MS - 2905660

Zubehör

Steckbrücke - FBS 2-6 GY - 3032237



Steckbrücke, Rastermaß: 6,2 mm, Breite: 10,7 mm, Polzahl: 2, Farbe: grau

Steckbrücke - FBS 2-8 - 3030284



Steckbrücke, Rastermaß: 8,2 mm, Breite: 14,7 mm, Polzahl: 2, Farbe: rot

Steckbrücke - FBS 2-8 BU - 3032567



Steckbrücke, Rastermaß: 8,2 mm, Breite: 14,7 mm, Polzahl: 2, Farbe: blau

Steckbrücke - FBS 2-8 GY 7042 - 3032541



Brücke zur Potenzialverteilung

Ersatzteile

Relaissockel - RIF-1-BSC/2X21 - 2900930



Relaissockel RIF-1..., für Miniaturleistungsrelais mit 1- oder 2-Wechslern oder baugleiche Solid-State-Relais, Schraubanschluss, Steckmöglichkeit für Eingangs-/Entstörmodule, zur Montage auf NS 35/7,5

Relaismodul - RIF-1-RSC-LDP-24DC/2X21MS - 2905660

Zubehör

Einzelrelais - REL-MR- 24DC/21-21/MS - 2987943



Steckbares Miniaturrelais, mit Leistungskontakt, 2 Wechsler, Prüftaste, mechanische Schaltstellungsanzeige, Status-LED, Freilaufdiode, Polarität A1+, A2, Eingangsspannung 24 V DC

Haltebügel - RIF-RH-1-H - 2904468



Relaishaltebügel, mit Auswerffunktion und Aufnahme für Markierungsmaterial, passend für Relaissockel RIF-1, für 25 mm hohe Miniaturleistungsrelais und Solid-State-Relais