

D Bedienungsanleitung

Smartphone-Halterung mit Sensor und Ladefunktion, für Lüftungsgitter

Best.-Nr. 2235190

Bestimmungsgemäße Verwendung

Das Produkt eignet sich zum kabellosen Aufladen (Qi-Technologie) von Qi-fähigen Smartphones in einem Kraftfahrzeug. Die Spannungsversorgung erfolgt direkt über eine USB-Stromquelle oder über die Zigarettenanzünderbuchse von der Bordspannung eines KFZ. Das Produkt kann ein Mobilgerät mit einer Breite von 59 - 91 mm halten. Das Produkt wird in Lüftungsschlitzen am Armaturenbrett im Innenraum eines Kraftfahrzeugs befestigt.

Eine Verwendung ist nur in geschlossenen Räumen, also nicht im Freien erlaubt. Der Kontakt mit Feuchtigkeit, z.B. im Badezimmer u.ä. ist unbedingt zu vermeiden.

Aus Sicherheits- und Zulassungsgründen dürfen Sie das Produkt nicht umbauen und/oder verändern. Falls Sie das Produkt für andere Zwecke verwenden, als zuvor beschrieben, kann das Produkt beschädigt werden. Außerdem kann eine unsachgemäße Verwendung Gefahren wie z.B. Kurzschluss, Brand, Stromschlag, etc. hervorrufen. Lesen Sie sich die Bedienungsanleitung genau durch und bewahren Sie diese auf. Reichen Sie das Produkt nur zusammen mit der Bedienungsanleitung an dritte Personen weiter.

Das Produkt entspricht den gesetzlichen, nationalen und europäischen Anforderungen. Alle enthaltenen Firmennamen und Produktbezeichnungen sind, Warenzeichen der jeweiligen Inhaber. Alle Rechte vorbehalten.

Lieferumfang

- Smartphone-Halterung
- USB-Ladekabel (1,5 m)
- Halterung (für Lüftungsgitter)
- Bedienungsanleitung

Aktuelle Bedienungsanleitungen

Laden Sie aktuelle Bedienungsanleitungen über den Link www.conrad.com/downloads herunter oder scannen Sie den abgebildeten QR-Code. Befolgen Sie die Anweisungen auf der Webseite.



Symbol-Erklärung



Das Symbol mit dem Blitz im Dreieck wird verwendet, wenn Gefahr für Ihre Gesundheit besteht, z.B. durch einen elektrischen Schlag.



Das Symbol mit dem Ausrufezeichen im Dreieck weist auf wichtige Hinweise in dieser Bedienungsanleitung hin, die unbedingt zu beachten sind.



Das Pfeil-Symbol ist zu finden, wenn Ihnen besondere Tipps und Hinweise zur Bedienung gegeben werden sollen.

Sicherheitshinweise



Lesen Sie sich die Bedienungsanleitung aufmerksam durch und beachten Sie insbesondere die Sicherheitshinweise. Falls Sie die Sicherheitshinweise und die Angaben zur sachgemäßen Handhabung in dieser Bedienungsanleitung nicht befolgen, übernehmen wir für dadurch resultierende Personen-/Sachschäden keine Haftung. Außerdem erlischt in solchen Fällen die Gewährleistung/Garantie.

a) Allgemein

- Das Produkt ist kein Spielzeug. Halten Sie es von Kindern und Haustieren fern.
- Lassen Sie das Verpackungsmaterial nicht achtlos liegen. Dieses könnte für Kinder zu einem gefährlichen Spielzeug werden.
- Schützen Sie das Produkt vor extremen Temperaturen, direktem Sonnenlicht, starken Erschütterungen, hoher Feuchtigkeit, Nässe, brennbaren Gasen, Dämpfen und Lösungsmitteln.
- Setzen Sie das Produkt keiner mechanischen Beanspruchung aus.
- Wenn kein sicherer Betrieb mehr möglich ist, nehmen Sie das Produkt außer Betrieb und schützen Sie es vor unbeabsichtigter Verwendung. Der sichere Betrieb ist nicht mehr gewährleistet, wenn das Produkt:
 - sichtbare Schäden aufweist,
 - nicht mehr ordnungsgemäß funktioniert,
 - über einen längeren Zeitraum unter ungünstigen Umgebungsbedingungen gelagert wurde oder
 - erheblichen Transportbelastungen ausgesetzt wurde.
- Gehen Sie vorsichtig mit dem Produkt um. Durch Stöße, Schläge oder dem Fall aus bereits geringer Höhe wird es beschädigt.
- Wenden Sie sich an eine Fachkraft, wenn Sie Zweifel über die Arbeitsweise, die Sicherheit oder den Anschluss des Produkts haben.
- Lassen Sie Wartungs-, Anpassungs- und Reparaturarbeiten ausschließlich von einem Fachmann bzw. einer Fachwerkstatt durchführen.



• Sollten Sie noch Fragen haben, die in dieser Bedienungsanleitung nicht beantwortet werden, wenden Sie sich an unseren technischen Kundendienst oder an andere Fachleute.

b) Angeschlossene Geräte

• Beachten Sie auch die Sicherheitshinweise und Bedienungsanleitungen der übrigen Geräte, an die das Produkt angeschlossen wird.

c) Personen und Produkt

- Verwenden Sie das Produkt niemals gleich dann, wenn es von einem kalten in einen warmen Raum gebracht wird. Das dabei entstehende Kondenswasser kann unter Umständen das Produkt zerstören. Lassen Sie das Produkt zuerst auf Zimmertemperatur kommen, bevor es angeschlossen und verwendet wird. Dies kann u.U. mehrere Stunden dauern.
- Gießen Sie nie Flüssigkeiten über elektrische Geräte aus und stellen Sie keine mit Flüssigkeit gefüllten Gegenstände neben das Gerät. Sollte dennoch Flüssigkeit oder ein Gegenstand ins Geräteinnere gelangt sein, trennen Sie das Gerät sofort von der Stromversorgung.
- Wenden Sie beim Anschluss von USB-Steckern keine Gewalt an. Ein USB-Stecker passt nur in einer Orientierung in die USB-Buchse.
- Das Gehäuse mit dem ladenden Gerät darf nicht abgedeckt werden! Das Gehäuse erwärmt sich eventuell beim Betrieb. Achten Sie auf eine ausreichende Belüftung.
- Bohren Sie keine Löcher in das Gehäuse des Produkts.
- Verwenden Sie das Produkt nur im Fahrzeuginneren.
- Halten Sie Karten mit Magnetstreifen z. B. Geld-, Kredit-, oder Krankenkarten von der Smartphone-Halterung entfernt.
- Betreiben Sie das Gerät mindesten 20 cm von medizinischen Implantaten in Personen, z.B. Herzschrittmacher, Cochlea-Implantate etc. entfernt.

Bedienelemente

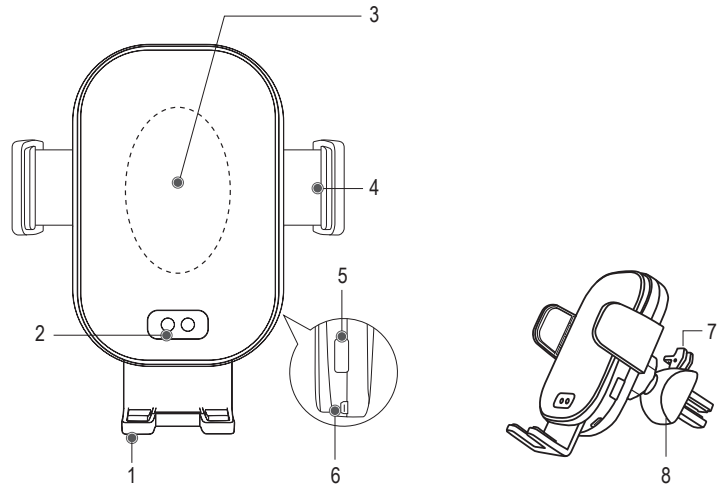

- | | | |
|-------------------|----------------------------|-----------------|
| 1 Stützfuß | 4 Klemmbacken (beidseitig) | 7 Arretierhebel |
| 2 Infrarot-Sensor | 5 Öffnungs-Taste und LED | 8 Klemmhalter |
| 3 Ladespule | 6 USB Anschluss | |

Montage der Smartphone-Halterung

→ Wählen Sie die Montageposition so aus, dass Sie immer freie Sicht auf die Fahrbahn haben und nicht während der Fahrt abgelenkt werden. Beachten Sie auch alle Einschränkungen des Gesetzgebers bzgl. der Nutzung von Mobiltelefonen in Kraftfahrzeugen.

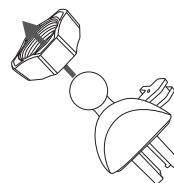

- Verbinden Sie die Ladeeinheit mit dem Klemmhalter (8).
- Stecken Sie dazu die Überwurfmutter über den Kugelkopf des Klemmhalters.

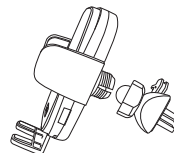

- Stecken Sie die Kugel des Gelenks am Klemmhalter (8) in das Gegenstück an der Ladeeinheit ein.
- Drücken Sie dabei nur leicht und wenden keine Gewalt an. Drehen das Kugelgelenk mit Hilfe der Überwurfmutter handfest an.

Einbau der Smartphone-Halterung

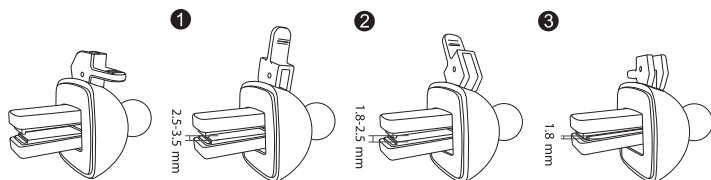

- Wählen Sie ein passendes Lüftungsgitter zur Befestigung der Smartphone-Halterung in Ihrem Fahrzeug aus. Entsprechend der Gittermaße stehen vier Größenoptionen zur Verfügung.

- Ausgangsstellung (Klemmbacken (4) nicht arretiert)
- 1 -- Gitterspaltgröße 2,5 - 3,5 mm
- 2 -- Gitterspaltgröße 1,8 - 2,5 mm
- 3 -- Gitterspaltgröße bis 1,8 mm

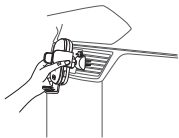

- Stecken Sie den Klemmhalter (8), in der in der Abbildung gezeigten Orientierung, in die Lüftungöffnungen des Gitters bis die Smartphone-Halterung fest sitzt.
- Drehen Sie zum Feinjustieren gegebenenfalls die gesamte Smartphone-Halterung in die exakt gewünschte Position.
- Gleichen Sie minimale Abweichung in der Ausrichtung ggf. durch Drehen am Kugelgelenk aus und schrauben die Überwurfmutter zur Sicherung des Kugelgelenks gut fest.
- Stellen Sie den Arretierhebel (7) auf die der Lüftungsgitterweite entsprechenden Position, um die Smartphone-Halterung sicher zu befestigen.
- Zum Entfernen der Smartphone-Halterung gehen Sie umgekehrt vor.
- Vor dem Lösen der Smartphone-Halterung entfernen Sie erst ein evtl. eingelegtes Mobilgerät.
- Entfernen Sie die Smartphone-Halterung mit vorsichtigen Ruckelbewegungen nach links und rechts aus dem Gitter. Ziehen Sie sie dabei aus dem Gitter heraus.
- Vorsicht! Brechen Sie dabei weder Lamellen des Lüftungsgitters noch die Klemmbacken (4) des Klemmhalters ab.

Anschluss an das KFZ-Bordsystem

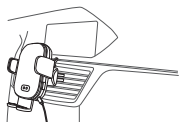

- Stecken Sie den Micro-USB-Stecker des Anschlusskabels in den USB-Anschluss des Geräts.

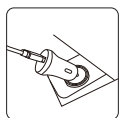

- Verbinden Sie den USB-A-Stecker mit einer USB-Stromversorgung in Ihrem Fahrzeug.
- Verfügt das Fahrzeug über keinen USB-Anschluss, verwenden Sie ein USB-Ladegerät (Adapter) für Zigarettenanzünder an der Zigarettenanzünderbuchse Ihres Fahrzeugs. Ein solches Gerät ist nicht im Lieferumfang dieses Produkts enthalten.
- Wenn Sie das Gerät nicht mehr verwenden, entfernen Sie das USB-Kabel bzw. das USB-Ladegerät (Adapter) aus der Zigarettenanzünderbuchse.
- Sobald das Produkt mit Strom versorgt wird, leuchtet die Anzeige-LED (5) rot und dann blau auf, danach leuchten beide gemeinsam auf und erlöschen danach.

Inbetriebnahme



Stellen Sie sicher, dass die Anschlusswerte Ihres mobilen Geräts mit den Anschlusswerten des Produkts übereinstimmen (siehe Technische Daten).



Lesen Sie immer die Bedienungsanleitung Ihres mobilen Gerätes.

Schließen Sie USB-Eingänge nicht kurz.

- Sie können das Produkt bei laufendem oder bei stehendem Motor betreiben. Sie sollten jedoch den Motor nicht starten, wenn das Produkt angeschlossen ist, da die KFZ-Bordspannung beim Start unterbrochen wird (dies muss nicht auf alle Fahrzeugmodelle zutreffen). Stromentnahme über längere Zeit bei ausgeschaltetem Fahrzeugmotor führt zur Entladung der Fahrzeugbatterie.

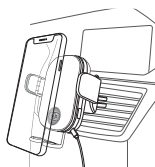

- Bewegen Sie Ihr Mobilgerät langsam auf den Halter zu. Der Infrarot-Sensor (2) erkennt die Annäherung (5 - 8 cm) und stellt die Weite der Klemmbacken automatisch entsprechend ein.
- Stellen Sie das Mobilgerät auf dem Stützfuß (1) ab.

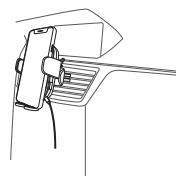

- Wenn das Mobilgerät richtig zwischen den Klemmbacken (4) eingelegt worden ist, schließen sich diese automatisch.
- Das Aufladen beginnt danach gleichfalls automatisch. Die Anzeige-LED (5) leuchtet rot. Im Stand-by-Modus leuchtet die Anzeige-LED nicht.
- Wenn Sie einen Gegenstand, der kein Mobilgerät ist, in zu große Nähe der Smartphone-Halterung bringen, blinkt die Anzeige-LED in Rot als Warnung.

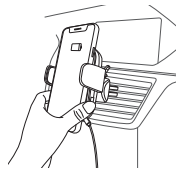

- Entnehmen Sie das Mobilgerät sobald das Aufladen beendet ist. Das Ende des Aufladens für Apple®-Geräte wird durch dauerndes Leuchten der roten, bei Android™-kompatiblen durch Leuchten der blauen Anzeige-LED (5) angezeigt.

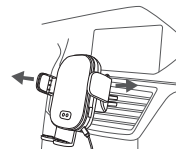

- Drücken Sie die Öffnungs-Taste (5). Die geschlossenen Klemmbacken öffnen (4) dann.
- Sie können das aufgeladene Mobilgerät jetzt entnehmen.

Pflege und Reinigung

- Trennen Sie das Produkt vor jeder Reinigung von der Stromversorgung.
- Verwenden Sie auf keinen Fall aggressive Reinigungsmittel, Reinigungsalkohol oder andere chemische Lösungen, da dadurch das Gehäuse angegriffen oder gar die Funktion beeinträchtigt werden kann.
- Verwenden Sie ein trockenes, faserfreies Tuch zur Reinigung des Produkts.

Konformitätserklärung (DOC)

Hiermit erklärt Conrad Electronic SE, Klaus-Conrad-Straße 1, D-92240 Hirschau, dass dieses Produkt der Richtlinie 2014/53/EU entspricht.

Der vollständige Text der EU-Konformitätserklärung ist unter der folgenden Internetadresse verfügbar: www.conrad.com/downloads

Wählen Sie eine Sprache durch Anklicken eines Flaggensymbols aus und geben Sie die Bestellnummer des Produkts in das Suchfeld ein; anschließend können Sie die EU-Konformitätserklärung im PDF-Format herunterladen.

Entsorgung



Elektronische Geräte sind Wertstoffe und gehören nicht in den Hausmüll. Entsorgen Sie das Produkt am Ende seiner Lebensdauer gemäß den geltenden gesetzlichen Bestimmungen.

Sie erfüllen damit die gesetzlichen Verpflichtungen und leisten Ihren Beitrag zum Umweltschutz.

Technische Daten

Eingangsspannung/-strom..... 5 V/DC; 2 A, 9 V/DC; 1,67 A

Qi-Standard 1.2.4

Kompatibel mit..... Android™/ Apple®-Geräte

Frequenz 110 - 205 kHz

Ladeentfernung min. 2 - 8 mm

Ausgangsleistung max. 10 W

Kabellose Leistung (Qi) 5 W / 7,5 W / 10 W

Leistungsabgabe 5 V - 1 A / 5 V - 1,5 A und 9 V - 1,12 A

USB Kabellänge 1,5 m

Betriebs-/Lagerbedingungen -40 bis +85 °C, 20 - 80 % relative Luftfeuchte (nicht kondensierend)

Abmessungen (B x H x T) 74,3 x 115 x 58,5 mm

Gewicht..... 120 g

Dies ist eine Publikation der Conrad Electronic SE, Klaus-Conrad-Str. 1, D-92240 Hirschau (www.conrad.com).

Alle Rechte einschließlich Übersetzung vorbehalten. Reproduktionen jeder Art, z. B. Fotokopie, Mikroverfilmung, oder die Erfassung in elektronischen Datenverarbeitungsanlagen, bedürfen der schriftlichen Genehmigung des Herausgebers. Nachdruck, auch auszugsweise, verboten. Die Publikation entspricht dem technischen Stand bei Drucklegung.

Copyright 2020 by Conrad Electronic SE.

*2235190_v5_0720_02_DS_m_4L_(1)

GB Operating instructions

Smartphone holder with sensor and charging function, for ventilation grilles

Item no. 2235190

Intended use

The product is suitable for wireless charging (Qi technology) of Qi-enabled smartphones in a vehicle. The power is supplied directly via a USB power source or via the cigarette lighter socket from the on-board power supply of a vehicle. The product can hold a mobile device with a width of 59 - 91 mm. The product is attached to the ventilation grilles on the dashboard inside the car.

This product is intended for indoor use only. Do not use it outdoors. Contact with moisture (e.g. in a bathroom) must be avoided under all circumstances.

For safety and approval purposes, do not rebuild and/or modify this product. Using the product for purposes other than those described above may damage the product. In addition, improper use can cause hazards such as a short circuit, fire or electric shock. Read the operating instructions carefully and store them in a safe place. Only make this product available to third parties together with its operating instructions.

This product complies with statutory, national and European regulations. All company and product names contained herein are trademarks of their respective owners. All rights reserved.

Package contents

- Smartphone holder
- USB charging cable (1.5 m)
- Bracket (for ventilation grille)
- Operating instructions

Up-to-date operating instructions

Download the latest operating instructions at www.conrad.com/downloads or scan the QR code shown. Follow the instructions on the website.



Explanation of symbols



The symbol with the lightning in a triangle indicates that there is a risk to your health, e.g. due to an electric shock.



The symbol with an exclamation mark in a triangle is used to highlight important information in these operating instructions. Always read this information carefully.



The arrow symbol indicates special information and tips on how to use the product.

Safety information



Read the operating instructions carefully and observe in particular the safety information. If you do not follow the safety information and information on proper handling in these operating instructions, we will assume no liability for any resulting personal injury or damage to property. Such cases will invalidate the warranty/guarantee.

a) General information

- This product is not a toy. Keep it out of the reach of children and pets.
- Do not leave packaging material lying around carelessly. It may become a dangerous toy for children.
- Protect the product from extreme temperatures, direct sunlight, strong jolts, high humidity, moisture, flammable gases, vapours and solvents.
- Do not place the product under any mechanical stress.
- If it is no longer possible to operate the product safely, stop using it and prevent unauthorised use. Safe operation can no longer be guaranteed if the product:
 - is visibly damaged,
 - is no longer working properly,
 - has been stored for extended periods in poor ambient conditions or
 - has been subjected to any serious transport-related stresses.
- Handle the product carefully. Jolts, impacts or a fall even from a low height may damage the product.
- Consult a technician if you are not sure how to use or connect the product, or if you have concerns about safety.
- Maintenance, modifications and repairs must be carried out by a technician or a specialist repair centre.
- If you have any questions which are not answered in these operating instructions, contact our technical support service or other technical personnel.

b) Connected devices

- Always observe the safety information and operating instructions of any other devices which are connected to the product.

c) Persons and product



- Never use the product immediately after it has been brought from a cold room into a warm one. The condensation that forms may destroy the product. Allow the product to reach room temperature before connecting it and putting it into use. This may take several hours.
- Never pour liquids over electrical devices or place objects filled with liquid next to the device. If liquid or an object does enter the device, disconnect it from the power supply immediately.
- Do not use force when inserting the USB plugs. A USB plug fits only in one direction into the USB socket.
- The housing and charging device must not be covered! The device housing warms up during use. Ensure that there is sufficient ventilation.
- Do not drill any holes into the product housing.
- Only use the product inside vehicles.
- Keep cards with magnetic strips, e.g. debit, credit, or medical cards away from the smartphone holder.
- Operate the device at least 20 cm away from medical implants, e.g. pacemakers, cochlear implants, etc.

Operating elements

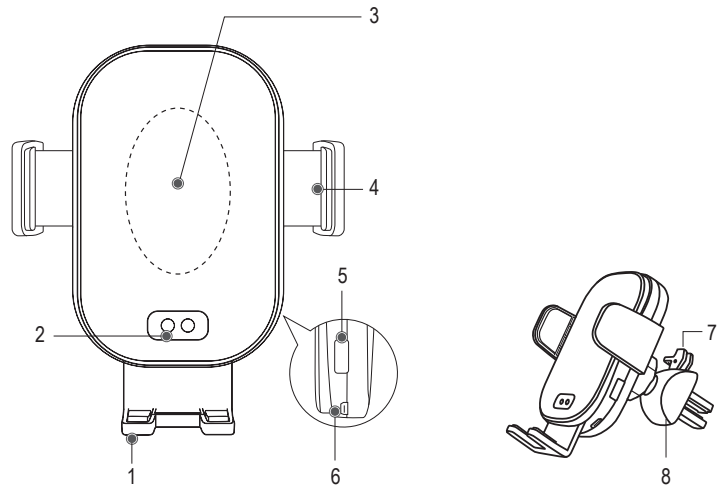

- | | | |
|-------------------|------------------------------|------------------|
| 1 Support base | 4 Clamping jaws (both sides) | 6 USB connection |
| 2 Infrared sensor | 5 Opening button and LED | 7 Locking lever |
| 3 Charging coil | 8 Clamp mounting | |

Fitting the smartphone holder

→ When choosing the mounting surface, ensure that you will have a clear view of the road and will not be distracted when driving. Always comply with all laws governing the use of mobile phones in cars.

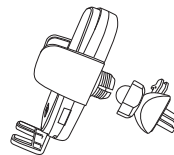
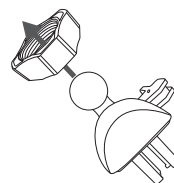

- Connect the charging unit to the clamp holder (8).
- To do this, insert the union nut over the ball head of the clamp holder.
- Insert the ball of the joint on the clamp holder (8) into the counterpart on the charging unit.
- Press lightly, do not use force. Tighten the ball joint hand-tight using the union nut.

Installing the smartphone holder

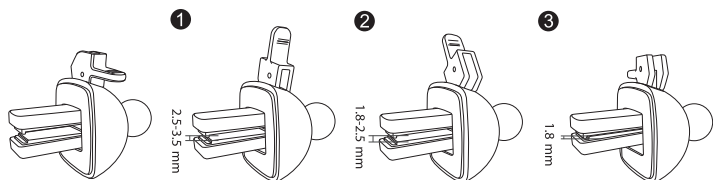

- Select a suitable ventilation grille for securing the smartphone holder to your vehicle. Four size options are available according to the grille size.

- Starting position (clamping jaws (4) not locked)
- 1 -- Grille gap size 2.5 - 3.5 mm
- 2 -- Grille gap size 1.8 - 2.5 mm
- 3 -- Grille gap size up to 1.8 mm

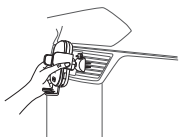

- Insert the clamp holder (8) into the ventilation grille as shown until the smartphone holder is firmly in place.
- If necessary, turn the entire smartphone holder to adjust it to the desired position.
- If necessary, compensate for the minimum deviation in the alignment by turning the ball joint and tightening the union nut to secure the ball joint.
- Place the locking lever (7) in the position corresponding to the ventilation grille width to secure the smartphone holder.
- To remove the smartphone holder, proceed in reverse.
- Before releasing the smartphone holder, remove any mobile device that may be inserted.
- Remove the smartphone holder from the grille by carefully moving it right and left until it is freed from the grille. Then pull it away from the grille.
- Caution! Do not break off the louvres of the ventilation grille or the clamping jaws (4) of the clamp holder.

Connection to the vehicle's on-board power supply

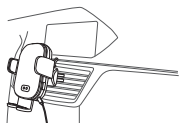

- Insert the micro USB plug on the connection cable into the USB socket on the device.

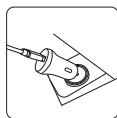

- Connect the USB-A plug to a USB power supply in your vehicle.
- If the vehicle does not have a USB connection, use a USB charger (adapter) plugged in to the cigarette lighter socket of your vehicle. This device is not included.
- If you are no longer using the device, remove the USB cable or the USB charger (adapter) from the cigarette lighter socket.
- As soon as the product is supplied with power, the LED indicator (5) lights up red and then blue, then both lights up together, then goes out.

Setup



Ensure that the connection specifications for your mobile device comply with the connection data for the product (see technical data).



Always read the operating instructions that came with your mobile device.

Do not short-circuit the USB inputs.



You can operate the product while the engine is both on or off. However, avoid starting the engine while the product is connected, as this may briefly cut off the power supply to the cigarette lighter (this may not apply to all vehicle models). If the engine is switched off, drawing current over a longer period of time will discharge the vehicle battery.

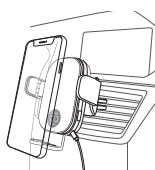

- Slowly move your mobile device onto the holder. The infrared sensor (2) detects the approach (5 - 8 cm) and automatically adjusts the width of the clamping jaws accordingly.
- Place the mobile device on the support base (1).

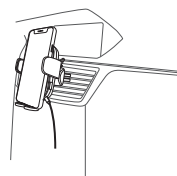

- If the mobile device has been inserted correctly between the clamping jaws (4), the jaws close automatically.
- Charging starts automatically. The indicator LED (5) lights up red. In standby mode, the indicator LED does not light up.
- If you place an object that is not a mobile device too close to the smartphone holder, the indicator LED flashes red to warn you.

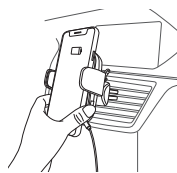

- Remove the mobile device when charging is complete. The end of charging for Apple® devices is indicated by the red LED indicator (5); for Android™ devices, this is indicated by the blue LED indicator (5).

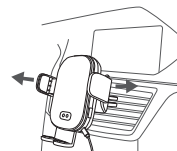

- Press the open button (5). This will open the clamping jaws (4).
- You can now remove the charged mobile device.

Care and cleaning

- Disconnect the product from the power supply before cleaning.
- Never use aggressive detergents, rubbing alcohol or other chemical solutions, as these may damage the housing or stop the product from functioning properly.
- Use a dry, lint-free cloth to clean the product.

Declaration of Conformity (DOC)

Conrad Electronic SE, Klaus-Conrad-Straße 1, D-92240 Hirschau hereby declares that this product conforms to the 2014/53/EU directive.



Click on the following link to read the full text of the EU Declaration of Conformity: www.conrad.com/downloads

Select a language by clicking on the corresponding flag symbol, and then enter the product order number in the search box. The EU Declaration of Conformity is available for download in PDF format.

Disposal



Electronic devices are recyclable waste and must not be placed in household waste. At the end of its service life, dispose of the product in accordance with applicable regulatory guidelines.

You thus fulfil your statutory obligations and contribute to environmental protection.

Specifications

Input voltage/current.....	5 V/DC; 2 A, 9 V/DC; 1.67 A
Qi standard.....	1.2.4
Compatible with.....	Android™/Apple® devices
Frequency.....	110 - 205 kHz
Charging distance.....	min. 2 - 8 mm
Output power.....	Max. 10 W
Wireless power (Qi).....	5 W / 7.5 W / 10 W
Power output.....	5 V - 1 A / 5 V - 1.5 A and 9 V - 1.12 A
USB cable length.....	1.5 m
Operating/storage conditions.....	-40 to +85 °C, 20 - 80 % relative humidity (non-condensing)
Dimensions (W x H x D).....	74.3 x 115 x 58.5 mm
Weight.....	120 g

This is a publication by Conrad Electronic SE, Klaus-Conrad-Str. 1, D-92240 Hirschau (www.conrad.com).

All rights including translation reserved. Reproduction by any method, e.g. photocopy, microfilming, or capture in electronic data processing systems, requires the prior written approval of the publisher. Reprinting, also in part, is prohibited. This publication reflects the technical status at the time of printing.

Copyright 2020 by Conrad Electronic SE.

*2235190_v5_0720_02_DS_m_4L_(1)



b) Appareils raccordés

- Respectez également les consignes de sécurité et le mode d'emploi des autres appareils connectés au produit.



c) Personnes et produit

- N'allumez jamais l'appareil immédiatement après son passage d'une pièce froide à une pièce chaude. L'eau de condensation qui en résulte pourrait éventuellement détruire l'appareil. Laissez l'appareil s'acclimater à la température ambiante avant de le brancher et de le mettre en marche. Selon les cas, cela peut prendre plusieurs heures.
- Ne versez jamais de liquides sur les appareils électriques et ne posez pas d'objets contenant des liquides à côté de l'appareil. Cependant, si du liquide ou un objet devait pénétrer à l'intérieur de l'appareil, débranchez l'appareil immédiatement de l'alimentation électrique.
- Ne forcez pas lors du branchement des connecteurs USB. Un connecteur USB ne peut être branché à un port USB que dans un seul sens.
- Le boîtier avec l'appareil à charger ne doit pas être recouvert ! Le boîtier du produit peut chauffer en cours de fonctionnement. Veillez à une aération suffisante.
- Ne percez aucun trou dans le boîtier du produit.
- N'utilisez le produit qu'à l'intérieur d'un véhicule.
- Maintenez éloignées les cartes avec des bandes magnétiques, par exemple, les cartes bancaires, les cartes de crédit ou les cartes de santé du support pour smartphone.
- Faites fonctionner l'appareil à au moins 20 cm des implants médicaux dans les personnes, par exemple les stimulateurs cardiaques, les implants cochléaires, etc.

F Mode d'emploi

Support pour smartphone avec capteur et fonction de charge, pour grille de ventilation

N° de commande 2235190

Utilisation prévue

Le produit est adapté pour recharger sans fil (technologie Qi) des smartphones compatibles Qi dans un véhicule. L'alimentation électrique s'effectue directement via une source d'alimentation USB ou via la prise allume-cigare de la tension à bord d'un véhicule. Ce produit permet de monter un appareil mobile d'une largeur comprise entre 59 et 91 mm. Le produit se fixe sur les grilles de ventilation présentes à l'intérieur d'un véhicule.

L'utilisation est uniquement autorisée en intérieur, dans des locaux fermés ; l'utilisation en plein air est interdite. Évitez impérativement tout contact avec l'humidité, par ex. dans la salle de bain, etc.

Pour des raisons de sécurité et d'homologation, toute transformation et/ou modification du produit est interdite. Si vous utilisez le produit à d'autres fins que celles décrites précédemment, vous risquez de l'endommager. Par ailleurs, une utilisation incorrecte peut être source de dangers tels que court-circuit, incendie, électrocution. Lisez attentivement le mode d'emploi et conservez-le. Ne donnez le produit à un tiers qu'accompagné de son mode d'emploi.

Le produit est conforme aux exigences légales européennes et nationales en vigueur. Tous les noms d'entreprises et toutes les appellations de produits indiqués sont des marques déposées de leurs propriétaires respectifs. Tous droits réservés.

Contenu de l'emballage

- Support pour smartphone
- Câble de charge USB (1,5 m)
- Support (pour grille de ventilation)
- Mode d'emploi

Modes d'emploi actualisés

Téléchargez les modes d'emploi actualisés via le lien www.conrad.com/downloads ou scannez le Code QR illustré. Suivez les instructions disponibles sur le site Internet.



Explication des symboles



Le symbole de l'éclair dans un triangle indique un risque pour votre santé, par ex. suite à un choc électrique.



Le symbole du point d'exclamation dans un triangle attire l'attention sur les consignes importantes du mode d'emploi à respecter impérativement.



Le symbole de la flèche précède les conseils et remarques spécifiques à l'utilisation.

Consignes de sécurité



Lisez attentivement le mode d'emploi dans son intégralité, en étant particulièrement attentif aux consignes de sécurité. Nous déclinons toute responsabilité en cas de dommage corporel ou matériel résultant du non-respect des consignes de sécurité et des instructions d'utilisation de ce mode d'emploi. En outre, la garantie est annulée dans de tels cas.



a) Généralités

- Ce produit n'est pas un jouet. Gardez-le hors de portée des enfants et des animaux domestiques.
- Ne laissez pas traîner le matériel d'emballage. Cela pourrait constituer un jouet très dangereux pour les enfants.
- Le produit ne doit pas être exposé à des températures extrêmes, à la lumière directe du soleil, à des secousses intenses, à une humidité élevée, à l'eau, à des gaz inflammables, à des vapeurs et à des solvants.
- N'exposez pas le produit à des contraintes mécaniques.
- Si une utilisation en toute sécurité n'est plus possible, cessez d'utiliser le produit et protégez-le contre toute utilisation accidentelle. Une utilisation en toute sécurité n'est plus garantie si le produit :
 - présente des traces de dommages visibles,
 - ne fonctionne plus correctement,
 - a été rangé dans des conditions inadéquates sur une longue durée, ou
 - a été transporté dans des conditions très rudes.
- Manipulez le produit avec précaution. Les chocs, les coups et les chutes, même d'une faible hauteur, suffisent pour endommager l'appareil.
- Adressez-vous à un technicien spécialisé si vous avez des doutes concernant le mode de fonctionnement, la sécurité ou le raccordement de l'appareil.
- Toute opération d'entretien, de réglage ou de réparation doit être effectuée par un spécialiste ou un atelier spécialisé.
- Si vous avez encore des questions auxquelles ce mode d'emploi n'a pas su répondre, veuillez vous adresser à notre service technique ou à un expert.

Éléments de fonctionnement

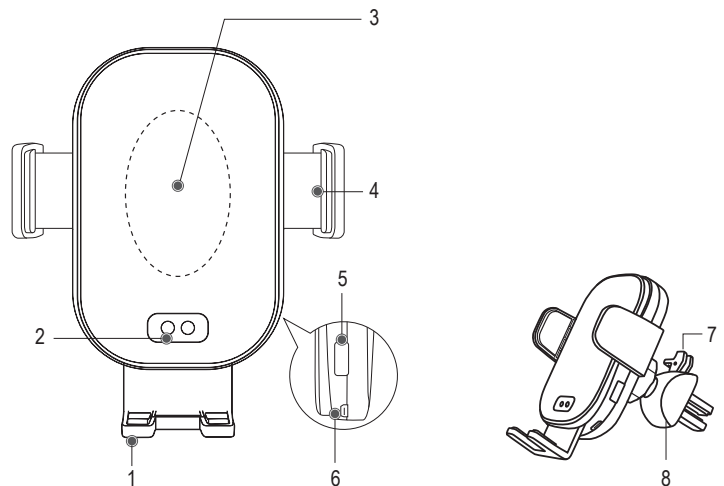

- | | | |
|----------------------|---|-------------------------|
| 1 Pied de support | 4 Mâchoires de serrage (des deux côtés) | 6 Connexion USB |
| 2 Capteur infrarouge | 5 Bouton d'ouverture et LED | 7 Levier de blocage |
| 3 Bobine de charge | | 8 Dispositif de serrage |

Montage du support pour smartphone

→ Choisissez une position de montage de telle sorte que l'appareil ne cache pas la vue sur la route et ne risque pas de vous distraire pendant la conduite. Respectez également toutes les restrictions des réglementations en vigueur p. ex. concernant l'utilisation des téléphones portables dans les véhicules automobiles.

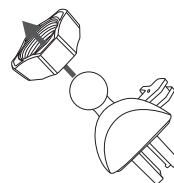

- Raccordez l'unité de charge au dispositif de serrage (8).
- Pour ce faire, placez l'écrou-raccord via la rotule du dispositif de serrage.

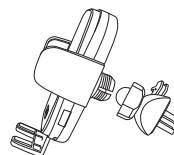

- Insérez la rotule du joint sur le dispositif de serrage (8) dans la pièce correspondante de l'unité de recharge.
- Appuyez légèrement et ne forcez pas. Tournez le joint à rotule à la main à l'aide de l'écrou-raccord.

Installation du support pour smartphone

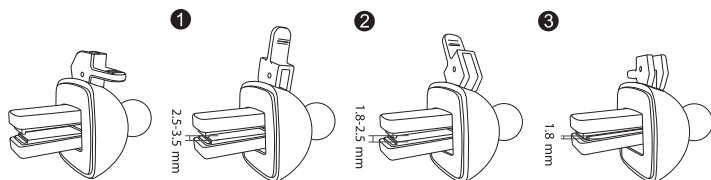

- Sélectionnez une grille de ventilation appropriée pour fixer le support pour smartphone dans votre véhicule. Vous avez le choix entre quatre tailles de grilles :

- Position de sortie (mâchoires de serrage (4) non bloquées)
- 1 -- taille de la grille 2,5 - 3,5 mm
- 2 -- taille de la grille 1,8 - 2,5 mm
- 3 -- taille de la grille jusqu'à 1,8 mm

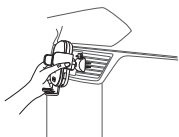

- Enfoncez le dispositif de serrage (8) dans les ouvertures de ventilation de la grille comme indiqué sur la figure jusqu'à ce que le support pour smartphone soit bien en place.
- Si besoin, tournez le support pour smartphone dans la position exacte souhaitée pour un réglage précis.
- Si nécessaire, compensez la déviation minimale dans l'alignement en tournant le joint à rotule et vissez fermement l'écrou-raccord pour fixer le joint à rotule.
- Placez le levier de blocage (7) sur la position correspondant à l'ouverture de la grille de ventilation pour fixer le support pour smartphone en toute sécurité.
- Pour retirer le support pour smartphone, effectuez la procédure dans le sens inverse.
- Avant de retirer le support pour smartphone, retirez tout d'abord tout appareil mobile éventuellement inséré.
- Retirez le support pour smartphone de la grille en tirant avec précaution avec des mouvements saccadés vers la gauche et vers la droite. Vous enlèverez ainsi le support de la grille.
- Attention ! Ne brisez pas les ailettes de la grille de ventilation ni les mâchoires de serrage (4) du dispositif de serrage.

Connexion au système embarqué d'un véhicule

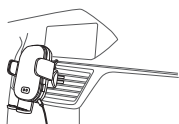

- Insérez la fiche micro-USB du câble de raccordement dans le port USB de l'appareil.

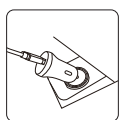

- Reliez le connecteur USB-A à une alimentation USB dans votre véhicule.
- Si le véhicule n'est pas équipé d'un port USB, utilisez un chargeur USB (adaptateur) pour allume-cigare sur la prise allume-cigare de votre véhicule. Un tel appareil n'est pas fourni avec ce produit.
- Si vous n'utilisez plus l'appareil, retirez le câble USB ou le chargeur USB (adaptateur) de la prise allume-cigare.
- Dès que le produit est alimenté, la LED d'affichage (5) s'allume en rouge puis en bleu, puis les deux s'allument ensemble, et enfin s'éteignent.

Mise en service



Assurez-vous que les spécifications techniques de votre appareil portable correspondent à celles du produit (voir données techniques).



Lisez toujours le mode d'emploi de votre appareil mobile.

Ne court-circuitez pas les entrées USB.



Vous pouvez utiliser le produit aussi bien quand le moteur tourne ou lorsqu'il est arrêté. Cependant, vous ne devriez pas démarrer le moteur lorsque le produit est branché sur le véhicule, car l'alimentation de l'allume-cigare sera interrompue lors du démarrage (cela ne s'applique pas à tous les modèles de véhicules). Le prélèvement de courant sur une longue période, lorsque le moteur est arrêté, entraîne le déchargement de la batterie du véhicule.

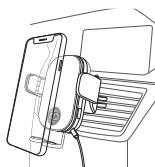

- Déplacez lentement votre appareil mobile sur le support. Le capteur infrarouge (2) détecte l'approche (5 - 8 cm) et ajuste automatiquement la largeur des mâchoires de serrage en conséquence.
- Placez l'appareil mobile sur le pied de support (1).

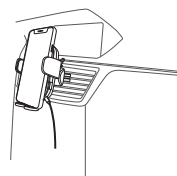

- Si l'appareil mobile a été inséré correctement entre les mâchoires de serrage (4), celles-ci se ferment automatiquement.
- La recharge commence alors également automatiquement. La LED d'affichage (5) s'allume en rouge. En mode veille, la LED d'affichage ne s'allume pas.
- Si vous approchez du support pour smartphone un objet qui n'est pas un appareil mobile, la LED d'affichage clignote en rouge pour vous avertir.
- Retirez l'appareil mobile dès que le chargement est terminé. La fin de la recharge pour les appareils Apple® est indiquée par l'éclairage continu de la LED d'affichage rouge (5), pour les appareils compatibles avec Android™ par l'éclairage de la LED d'affichage bleu (5)

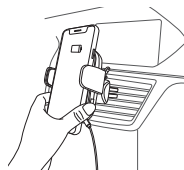

- Appuyez sur le bouton d'ouverture (5). Les mâchoires de serrage (4) s'ouvrent ensuite
- Vous pouvez maintenant retirer l'appareil mobile rechargé.

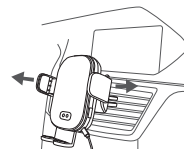

Entretien et nettoyage

- Débranchez toujours le produit avant de le nettoyer.
- N'utilisez en aucun cas des produits de nettoyage abrasifs, de l'alcool ou d'autres produits chimiques pour le nettoyage : cela risquerait d'endommager le boîtier, voire de provoquer des dysfonctionnements.
- Pour nettoyer le produit, utilisez un chiffon sec et non pelucheux.

Déclaration de conformité (DOC)

Conrad Electronic SE, Klaus-Conrad-Straße 1, D-92240 Hirschau, déclare par la présente que ce produit est conforme à la directive 2014/53/UE.



Le texte intégral de la déclaration de conformité UE est disponible au lien suivant : www.conrad.com/downloads

Sélectionnez une langue en cliquant sur le drapeau correspondant puis saisissez le numéro de commande du produit dans le champ de recherche pour pouvoir télécharger la déclaration de conformité UE en format PDF.

Élimination des déchets



Les appareils électroniques sont des matériaux recyclables et ne doivent pas être éliminés avec les ordures ménagères. En fin de vie, éliminez l'appareil conformément aux dispositions légales en vigueur.

Vous respectez ainsi les ordonnances légales et contribuez à la protection de l'environnement.

Données techniques

Tension / courant d'entrée	5 V/DC; 2 A, 9 V/DC; 1,67 A
Standard Qi	1.2.4
Compatible avec.....	Appareils Android™/ Apple®
Fréquence	110 - 205 kHz
Distance de charge.....	min. 2 - 8 mm
Puissance de sortie	Max. 10 W
Puissance sans fil (Qi).....	5 W / 7,5 W / 10 W
Puissance de sortie	5 V - 1 A / 5 V - 1,5 A et 9 V - 1,12 A
Longueur du câble USB	1,5 m
Conditions de fonctionnement/de stockage.....	-40 à +85 °C, 20 - 80 % humidité relative (sans condensation)
Dimensions (l x h x P).....	74,3 x 115 x 58,5 mm
Poids.....	120 g

Ceci est une publication de Conrad Electronic SE, Klaus-Conrad-Str. 1, D-92240 Hirschau (www.conrad.com).

Tous droits réservés, y compris de traduction. Toute reproduction, quelle qu'elle soit (p. ex. photocopie, microfilm, saisie dans des installations de traitement de données) nécessite une autorisation écrite de l'éditeur. Il est interdit de le réimprimer, même par extraits. Cette publication correspond au niveau technique du moment de la mise sous presse.

Copyright 2020 by Conrad Electronic SE.

*2235190_v5_0720_02_DS_m_4L_(1)

Gebruiksaanwijzing

Smartphonehouder met sensor en laadfunctie, voor ventilatierooster

Bestelnr. 2235190

Beoogd gebruik

Het product is geschikt voor het draadloos laden (Qi-technologie) van Qi-compatibele smartphones in een voertuig. De voedingspanning wordt rechtstreeks via een USB-stroombron of via de sigarettenaanstekeraansluiting van de boordspanning van een voertuig geleverd. Het product kan een mobiel apparaat met een breedte van 59 - 91 mm vasthouden. Het product wordt in de ventilatiesleuven van het dashboard in het interieur van een voertuig bevestigd.

Het product is alleen bedoeld voor gebruik in gesloten ruimtes, dus gebruik buitenshuis is niet toegestaan. Contact met vocht, bijv. in badkamers e.d. dient absoluut te worden vermeden.

In verband met veiligheid en normering zijn geen aanpassingen en/of wijzigingen aan dit product toegestaan. Als het product voor andere doeleinden wordt gebruikt dan de hiervoor beschreven doeleinden, kan het product beschadigd raken. Bovendien kan bij verkeerd gebruik een gevaarlijke situatie ontstaan met als gevolg bijvoorbeeld kortsluiting, brand, elektrische schok enzovoort. Lees de gebruiksaanwijzing zorgvuldig door en bewaar deze goed. Geef het product alleen samen met de gebruiksaanwijzing door aan derden.

Het product voldoet aan de nationale en Europese wettelijke voorschriften. Alle vermelde bedrijfs- en productnamen zijn handelsmerken van de respectievelijke eigenaren. Alle rechten voorbehouden.

Leveringsomvang

- Smartphonehouder
- USB-laadkabel (1,5 m)
- Houder (voor ventilatierooster)
- Gebruiksaanwijzing

Actuele gebruiksaanwijzingen

Download de meest recente gebruiksaanwijzing via de link www.conrad.com/downloads of scan de afgebeelde QR-code. Volg de instructies op de website.



Verklaring van de symbolen



Het symbool met een bliksemschicht in een driehoek wordt gebruikt als er gevaar voor uw gezondheid bestaat bijv. door elektrische schokken.



Het symbool met een uitroepteken in een driehoek duidt op belangrijke aanwijzingen in deze gebruiksaanwijzing die bestiel opgevolgd moeten worden.



U ziet het pijl-symbool waar bijzondere tips en aanwijzingen over de bediening worden gegeven.

Veiligheidsinstructies



Lees de gebruiksaanwijzing zorgvuldig door en let vooral op de veiligheidsinstructies. Als u de veiligheidsinstructies en de aanwijzingen voor een juiste bediening in deze gebruiksaanwijzing niet opvolgt, kunnen wij niet aansprakelijk worden gesteld voor het daardoor ontstane persoonlijke letsel of schade aan voorwerpen. Bovendien vervalt in dergelijke gevallen de aansprakelijkheid/garantie.

a) Algemeen

- Het product is geen speelgoed. Houd het buiten bereik van kinderen en huisdieren.
- Laat verpakkingsmateriaal niet achteloos rondslingeren. Dit kan voor kinderen tot gevaarlijk speelgoed worden.
- Bescherm het product tegen extreme temperaturen, direct zonlicht, sterke schokken, hoge vochtigheid, vocht, ontvlambare gassen, dampen en oplosmiddelen.
- Stel het product niet bloot aan welke mechanische belasting dan ook.
- Als het niet langer mogelijk is het product veilig te gebruiken, stel het dan buiten bedrijf en zorg ervoor dat niemand het per ongeluk kan gebruiken. Veilig gebruik kan niet langer worden gegarandeerd wanneer het product:
 - zichtbaar is beschadigd,
 - niet meer naar behoren werkt,
 - gedurende langere tijd onder ongunstige omstandigheden is opgeslagen of
 - onderhevig is geweest aan ernstige vervoergerelateerde belastingen.
- Behandel het product met zorg. Schokken, stoten of zelfs vallen vanaf een geringe hoogte kunnen het product beschadigen.
- Raadpleeg een expert wanneer u twijfelt over het juiste gebruik, de veiligheid of het aansluiten van het product.
- Laat onderhoud, aanpassingen en reparaties alleen uitvoeren door een specialist of in een erkend servicecentrum.



• Als u nog vragen heeft die niet door deze gebruiksaanwijzing zijn beantwoord, neem dan contact op met onze technische dienst of andere specialisten.



b) Aangesloten apparaten

• Neem ook de veiligheidsinstructies en gebruiksaanwijzingen van alle andere apparaten in acht die met het product zijn verbonden.

c) Personen en product

- Gebruik het product nooit meteen nadat het vanuit een koude naar een warme ruimte werd overgebracht. De condens die hierbij ontstaat, kan in bepaalde gevallen het product onherstelbaar beschadigen. Laat het product eerst op kamertemperatuur komen voordat u het aansluit en gebruikt. Dit kan eventueel enkele uren duren.
- Zorg ervoor dat elektrische apparaten nooit met vloeistof in contact komen en zet geen met vloeistof gevulde voorwerpen naast het apparaat. Als er echter toch vloeistof of een voorwerp in het apparaat terecht is gekomen, koppel het dan onmiddellijk los van de stroomvoorziening.
- Gebruik bij de aansluiting van USB-stekkers geen kracht. Een USB-stekker past slechts in één richting in de USB-bus.
- De behuizing met het te laden apparaat mag niet worden afgedekt! De behuizing kan tijdens het gebruik warm worden. Zorg voor voldoende ventilatie.
- Boor geen gaten in de behuizing van het product.
- Gebruik het product alleen binnen in het voertuig.
- Houd kaarten met magnetische strips, bijv. bankkaarten, creditcards of gezondheidskaarten uit de buurt van de smartphonehouder.
- Gebruik het apparaat ten minste 20 cm uit de buurt van medische implantaten bij mensen, zoals pacemakers, cochleaire implantaten, enz.

Bedieningselementen

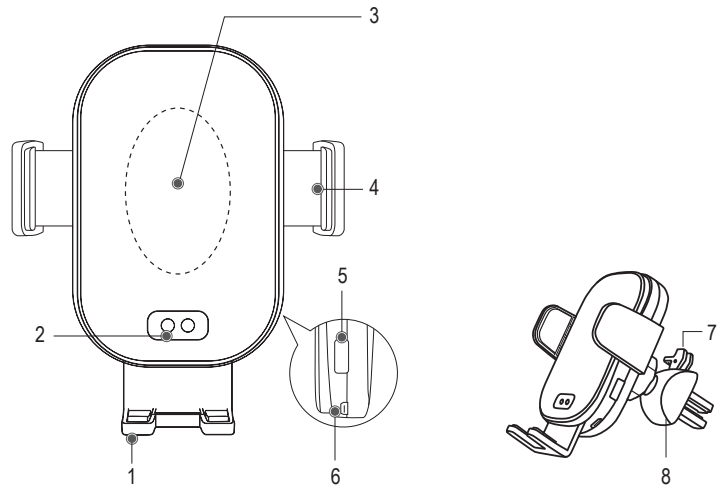

- | | | |
|--------------------|-----------------------------|------------------------|
| 1 Steunvoet | 4 Klembekken (beide zijden) | 6 USB-aansluiting |
| 2 Infrarood-sensor | 5 Openingsknop en led | 7 Vergrendelingshendel |
| 3 Laadspool | 8 Klemhouder | |

Montage van de smartphonehouder

→ Kies de plek waar u het product gaat installeren zo dat u altijd een vrij uitzicht heeft op de rijweg en tijdens het rijden niet afgeleid wordt. Neem ook alle door de wetgever opgelegde beperkingen betreffende het gebruik van mobiele telefoons in motorvoertuigen in acht.

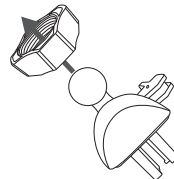

- Verbind de lader met de klemhouder (8).
- Hiervoor de wartelmoer over de kogelkop van de klemhouder plaatsen.

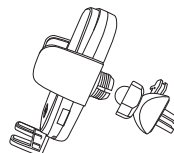

- Steek de kogel van de verbinding van de klemhouder (8) in de tegenhanger op de laadeenheid.
- Druk slechts lichtjes en gebruik geen kracht. Draai het kogelgewricht handvast met de wartelmoer.

Inbouw van de smartphonehouder

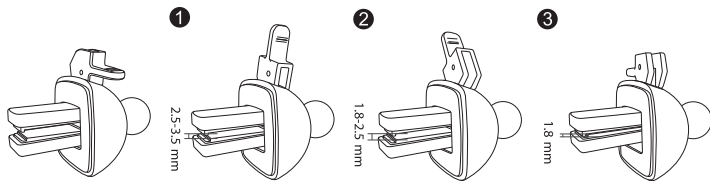

- Kies een geschikte ventilatiesleuf voor de bevestiging van de smartphonehouder in uw voertuig. Overeenkomstig het roosterformaat staan vier formaattopties ter beschikking.

- Uitgangspositie (bekken (4) niet vergrendeld)
- 1 -- roosterafstand 2,5 - 3,5 mm
- 2 -- roosterafstand 1,8 - 2,5 mm
- 3 -- roosterafstand tot 1,8 mm

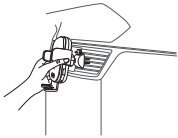

- Steek de klemhouder (8) in de in de afbeelding getoonde richting in de ventilatiesleuven van het rooster totdat de smartphonehouder vast zit.
- Draai voor fijne instelling indien nodig de hele smartphonehouder in de exact gewenste positie.
- Compenseer, indien nodig, elke minimale afwijking in de uitlijning door het kogelgewricht te draaien en de wartelmoer vast te draaien om het kogelgewricht te bevestigen.
- Zet de vergrendelingshendel (7) in de positie die overeenkomt met de breedte van het ventilatierooster om de smartphonehouder veilig te bevestigen.
- Voor het verwijderen van de smartphonehouder gaat u in omgekeerde volgorde te werk.
- Voor het verwijderen van de smartphonehouder verwijdert u eerst een eventueel geplaatst mobiel apparaat.
- Verwijder de houder voor in de auto door hem voorzichtig heen en weer te bewegen, van links en rechts uit het rooster. Trek hem hierbij uit het rooster.
- Voorzichtig! Breek hierbij noch de lamellen van het ventilatierooster af, noch de bekken (4) van de klemhouder.

Aansluiting op het boordsysteem van het voertuig

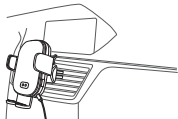

- Steek de micro USB-stekker van de aansluitkabel in de USB-aansluiting van het apparaat.

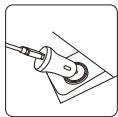

- Sluit de USB-A-stekker aan op een USB-stroombron van uw voertuig.
- Als het voertuig geen USB-aansluiting heeft, gebruik dan een USB-lader (adapter) voor sigarettenaanstekers op de sigarettenaanstekeraansluiting van uw voertuig. Een dergelijk apparaat wordt niet meegeleverd met dit product.
- Als u het apparaat niet meer gebruikt, verwijder dan de USB-kabel of de USB-lader (adapter) uit de sigarettenaanstekeraansluiting.
- Zodra het product van stroom wordt voorzien, brandt de indicatie-led (5) rood en vervolgens blauw, daarna branden ze beide gelijktijdig en gaan vervolgens uit.

Ingebruikname



Zorg ervoor dat de aansluitwaarden van uw mobiele apparaat overeenkomen met de aansluitwaarden van het product (zie technische gegevens).



Lees altijd de gebruiksaanwijzing van uw mobiele apparaat.

Sluit de USB-ingangen niet kort.



U kunt het product gebruiken als de motor loopt of stationair draait. U mag de motor echter niet starten als het product aangesloten is, omdat de stroomvoorziening van de boordspanning bij het starten wordt onderbroken (dit geldt niet voor alle voertuigen). Stroomverbruik gedurende langere tijd terwijl de motor is uitgeschakeld leidt ertoe dat de accu van het voertuig leeg raakt.

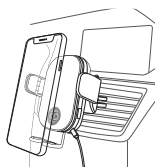

- Beweeg uw mobiele apparaat langzaam richting de houder. De infraroodsensor (2) detecteert de nadering (5 - 8 cm) en past de breedte van de bekken automatisch aan.
- Plaats het mobiele apparaat op de steunvoet (1).

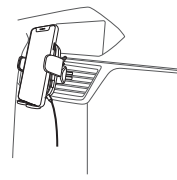

- Als het mobiele apparaat correct tussen de bekken (4) is geplaatst, sluiten deze automatisch.
- Het opladen begint dan ook automatisch. De indicatie-led (5) brandt rood. De indicatie-led brandt niet in de stand-by modus.
- Als u een voorwerp dat geen mobiel apparaat is te dicht bij de smartphonehouder brengt, knippert de indicatie-led rood als waarschuwing.

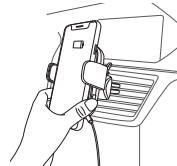

- Verwijder het mobiele apparaat zodra het opladen is voltooid. Het einde van het opladen voor Apple®-apparaten wordt aangegeven door het continu branden van de rode led, bij Android™-compatibele apparaten door het branden van de blauwe indicatie-led (5).

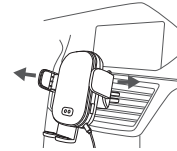

- Druk op de openingsknop (5). De gesloten bekken (4) gaan openen vervolgens.
- U kunt nu het opgeladen mobiele apparaat verwijderen.

Onderhoud en reiniging

- Verbreek voor iedere reiniging de verbinding met de stroomvoorziening.
- Gebruik in geen geval agressieve reinigingsmiddelen, reinigingsalcohol of andere chemische producten omdat de behuizing beschadigd of de werking zelfs belemmerd kan worden.
- Gebruik een droog, pluisvrij doekje voor de reiniging van het product.

Conformiteitsverklaring (DOC)

Hiermee verklaart Conrad Electronic SE, Klaus-Conrad-Straße 1, D-92240 Hirschau dat het product voldoet aan richtlijn 2014/53/EU.



De volledige tekst van de EG-conformiteitsverklaring is als download via het volgende internetadres beschikbaar: www.conrad.com/downloads

Kies een taal door op een vlagsymbool te klikken en voer het bestelnummer van het product in het zoekveld in; aansluitend kunt u de EU-conformiteitsverklaring downloaden in pdf-formaat.

Verwijdering



Elektronische apparaten zijn recyclebare stoffen en horen niet bij het huisvuil. Voer het product aan het einde van zijn levensduur volgens de geldende wettelijke bepalingen af.

U voldoet daarmee aan de wettelijke verplichtingen en draagt bij aan de bescherming van het milieu.

Technische gegevens

Ingangsspanning/-stroom	5 V/DC; 2 A, 9 V/DC; 1,67 A
Qi-standaard	1.2.4
Compatibel met	Android™/ Apple®-apparaten
Frequentie	110 - 205 kHz
Laadafstand	min. 2 - 8 mm
Uitgangsvermogen	max. 10 W
Draadloos vermogen (Qi)	5 W / 7,5 W / 10 W
Uitgaand vermogen	5 V - 1 A / 5 V - 1,5 A en 9 V - 1,12 A
Lengte USB-kabel	1,5 m
Gebruiks-/opslagcondities	-40 tot +85 °C, 20 - 80 % relatieve luchtvochtigheid (niet condenserend)
Afmetingen (b x h x d)	74,3 x 115 x 58,5 mm
Gewicht	120 g

Dit is een publicatie van Conrad Electronic SE, Klaus-Conrad-Str. 1, D-92240 Hirschau (www.conrad.com).

Alle rechten, vertaling inbegrepen, voorbehouden. Reproducties van welke aard ook, bijvoorbeeld fotokopie, microverfilming of de registratie in elektronische gegevensverwerkingsapparatuur, vereisen de schriftelijke toestemming van de uitgever. Nadruk, ook van uittreksels, verboden. De publicatie voldoet aan de technische stand bij het in druk bezorgen.

Copyright 2020 by Conrad Electronic SE.

*2235190_v5_0720_02_DS_m_4L_(1)