

IT Soffiatore portatile da giardino alimentato a batteria
MANUALE DI ISTRUZIONI

ATTENZIONE: prima di usare la macchina, leggere attentamente il presente libretto.

BG Градинска преносима акумулаторна обдухваща машина
УПЪТВАНЕ ЗА УПОТРЕБА

ВНИМАНИЕ: преди да използвате машината прочетете внимателно настоящата книжка.

BS Akumulatorski duvač/usisivač lišća
UPUTSTVO ZA UPOTREBU

PAŽNJA: prije nego što koristite ovu mašinu, pažljivo pročitajte priručnik s uputama.

CS Přenosný akumulátorový zahradní foukač
NÁVOD K POUŽITÍ

POZOR: Před použitím stroje si pozorně přečtěte tento návod k použití.

DA Batteridrevet bærbær løvblæser til havebrug
BRUGSANVISNING

ADVARSEL: Læs instruktionsbogen omhyggeligt igennem, før du tager denne maskine i brug.

DE Tragbarer Laubbläser für den Garten mit Batteriebetrieb
GEBRAUCHSANWEISUNG

ACHTUNG: vor Inbetriebnahme des Geräts die Gebrauchsanleitung aufmerksam lesen.

EL Φορητός φυσητήρας μπαταρίας για κήπους
ΟΔΗΓΙΕΣ ΧΡΗΣΗΣ

ΠΡΟΣΟΧΗ: πριν χρησιμοποιήσετε το μηχάνημα, διαβάστε προσεκτικά το παρόν εγχειρίδιο.

EN Portable battery-powered garden blower
OPERATOR'S MANUAL

WARNING: read thoroughly the instruction booklet before using this machine.

ES Soplador portátil de jardín a batería
MANUAL DE INSTRUCCIONES

ATENCIÓN: antes de utilizar esta máquina, lea atentamente el manual de instrucciones.

ET Kaasaskantav akutoitel aiapuhur
KASUTUSJUHEND

ETTEVAATUST: enne masina kasutamist lugeda tähelepanelikult käesolevat kasutusjuhendit.

FI Käsin kannateltava akukäyttöinen lehtipuhallin
KÄYTTÖOHJEET

VAROITUS lue käyttöopas huolellisesti ennen koneenkäyttöä.

FR Souffleur de jardin portatif alimenté par batterie
MANUEL D'UTILISATION

ATTENTION: lire attentivement le manuel avant d'utiliser cette machine.

HR Prijenosni puhač lišća s baterijskim napajanjem
PRIRUČNIK ZA UPORABU

POZOR: Prije nego pristupite uporabi stroja, pažljivo pročitajte upute.

HU Akkumulátoros hordozható kerti lombfúvó
HASZNÁLATI UTASÍTÁS

FIGYELEM: a gép használatá elött olvassa el figyelmesen a jelen kézikönyvet!

LT Akumulatorinis nešiojamas pūstuvus sodo darbams
NAUDOJIMO INSTRUKCIJOS

DĖMESIO: prieš naudojant prietaisą, būtina atidžiai susipažinti suvartotojo vadovu.

LV Pārnēsams dārza pūtējs ar akumulatora barošanu
LIETOŠANAS INSTRUKCIJA

UZMANĪBU: pirms aparāta lietošanai rūpīgi izlasiet dotoinstrukciju.

MK Преносен раздувач за градини со напојување на батерија
УПАТСТВА ЗА УПОТРЕБА

ВНИМАНИЕ: пред да ја употребите машината, внимателно прочитајте го упатството за употреба.

NL Draagbare tuinblazer met accutoevoer
GEBRUIKERSHANDLEIDING

LET OP: Voordat u de deze machine gaat gebruiken dient u eerst deze handleiding aandachtig door te lezen.

NO Batteridrevet bærbar løvblåser
INSTRUKSJONSBOK

ADVARSEL: Les denne bruksanvisningen nøye før du bruker maskinen.

PL Przenośna akumulatorowa dmuchawa ogrodowa
INSTRUKCJE OBSŁUGI

UWAGA: Przed użyciem urządzenia przeczytaj uważnie niniejszą instrukcję.

PT Soprador portátil de jardim alimentado a bateria
MANUAL DE INSTRUÇÕES

ATENCAO! Antes de usar a moto-roçadeira, ler com atenção este manual de instruções.

RO Suflantă portabilă de grădină cu baterie
MANUAL DE INSTRUCȚIUNI

ATENȚIE: înainte de a utiliza mașina, citiți cu atenție manualul de față.

RU Портативный садовый пылесос с батарейным питанием
РУКОВОДСТВО ПО ЭКСПЛУАТАЦИИ

ВНИМАНИЕ: Прежде чем пользоваться оборудованием, внимательно прочтите это руководство по эксплуатации.

SK Prenosný akumulátorový záhradný fúkač
NÁVOD NA POUŽITIE

UPOZORNENIE: pred použitím stroja si pozorne prečítajte tento návod.

SL Prenosni akumulatorski vrtni puhalik
PRIROČNIK ZA UPORABO

POZOR: Preden uporabite stroj, pazljivo preberite priročnik z navodili.

SR Akumulatorski duvač/usisivač lišća
PRIRUČNIK SA UPUTSTVIMA

PAŽNJA: pre korišćenja mašine pažljivo pročitati ovaj priručnik.

SV Bärbar batteridrivnen lövblås för trädgårdsbruk
BRUKSANVISNING

VARNING: Läs igenom hela detta häfte innan du använder maskinen.

TR Batarya beslemeli taşınır bahçe üfleyicisi
KULLANIM KILAVUZU

DIKKAT! Makineyi kullanmadan önce talimatlar iceren kilavuzu dikkatle okuyun.

ITALIANO - Istruzioni Originali	IT
БЪЛГАРСКИ - Превод на оригиналните инструкции	BG
BOSANSKI - Prijevod originalnih uputa	BS
ČESKY - Překlad původního návodu k používání	CS
DANSK - Oversættelse af den originale brugsanvisning	DA
DEUTSCH - Übersetzung der Originalbetriebsanleitung	DE
ΕΛΛΗΝΙΚΑ - Μετάφραση του πρωτοτύπου των οδηγιών χρήσης	EL
ENGLISH - Translation of the original instruction	EN
ESPAÑOL - Traducción del Manual Original	ES
EESTI - Algupärase kasutusjuhendi tõlge	ET
SUOMI - Alkuperäisten ohjeiden käännös	FI
FRANÇAIS - Traduction de la notice originale	FR
HRVATSKI - Prijevod originalnih uputa	HR
MAGYAR - Eredeti használati utasítás fordítása	HU
LIETUVIŠKAI - Originalių instrukcijų vertimas	LT
LATVIEŠU - Instrukciju tulkojums no oriģinālvalodas	LV
МАКЕДОНСКИ -Превод на оригиналните упатства	MK
NEDERLANDS - Vertaling van de oorspronkelijke gebruiksaanwijzing	NL
NORSK - Oversettelse av original bruksanvisning	NO
POLSKI - Tłumaczenie instrukcji oryginalnej	PL
PORTUGUÊS - Tradução do manual original	PT
ROMÂN - Traducerea manualului fabricantului	RO
РУССКИЙ - Перевод оригинальных инструкций	RU
SLOVENŠČINA - Prevod izvirnih navodil	SL
SLOVENSKY - Preklad pôvodného návodu na použitie	SK
SRPSKI - Prevod originalnih uputstva	SR
SVENSKA - Översättning av bruksanvisning i original	SV
TÜRKÇE - Orijinal Talimatların Tercümesi	TR

1

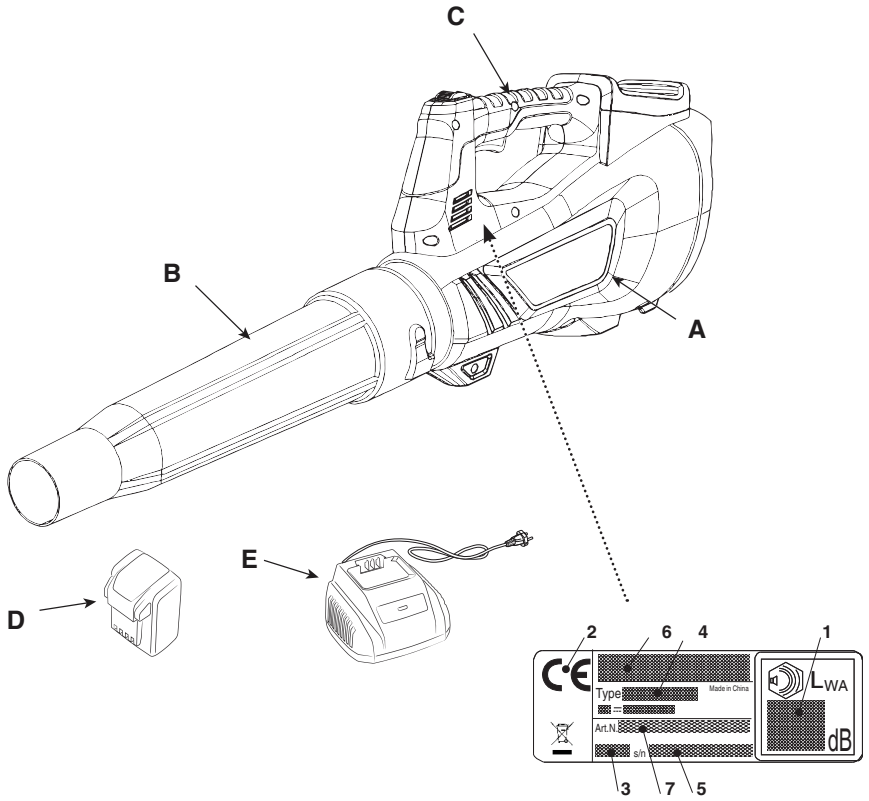

2

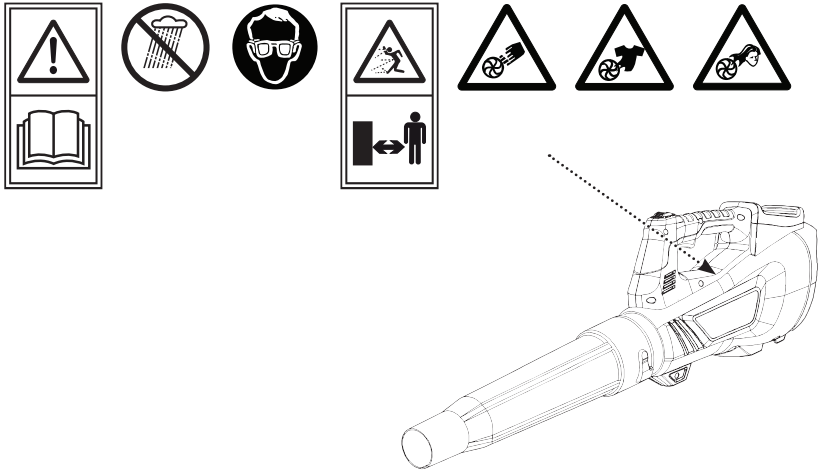

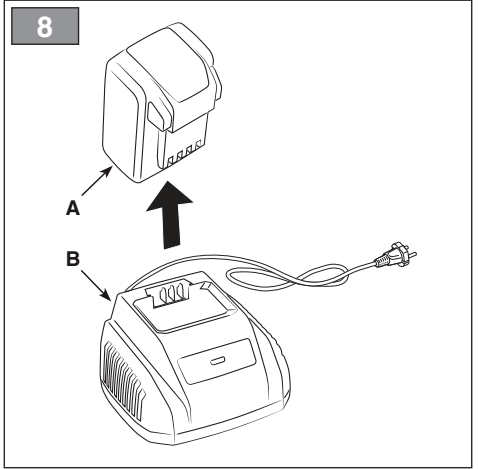
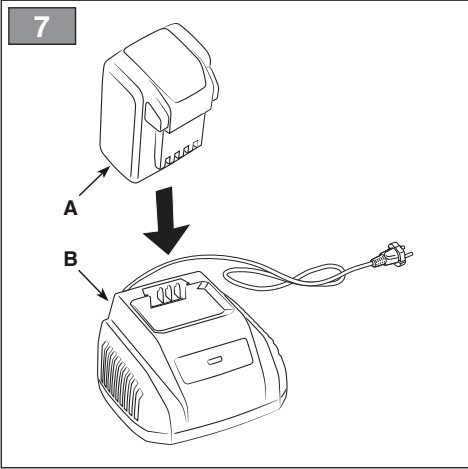
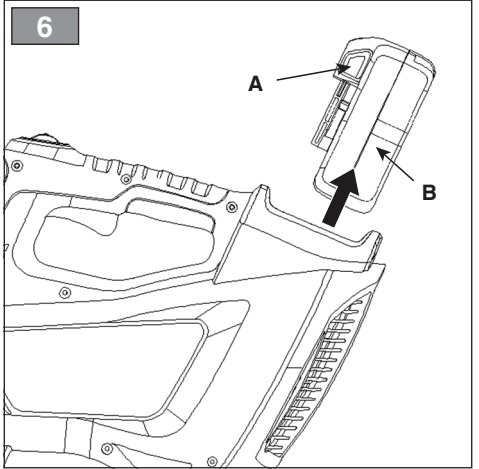
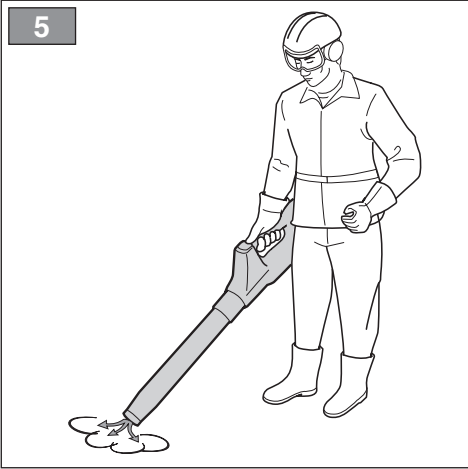
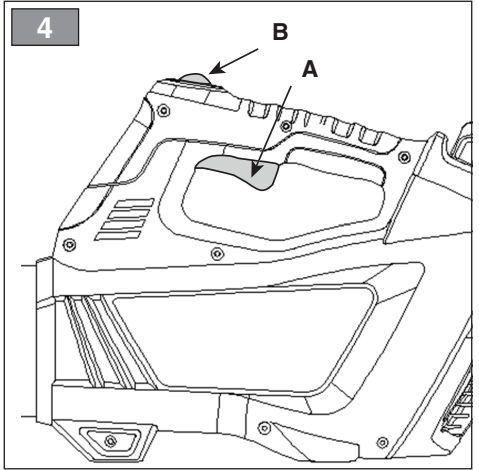
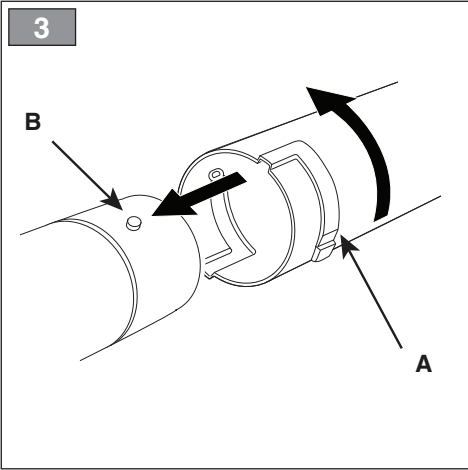

9

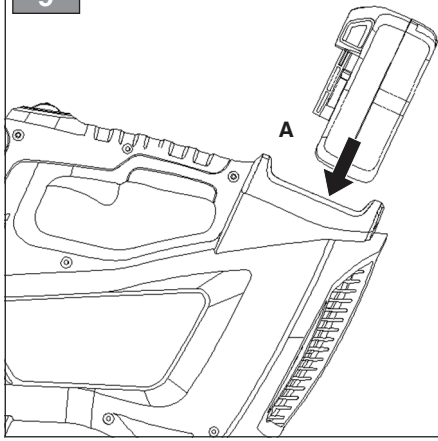

10

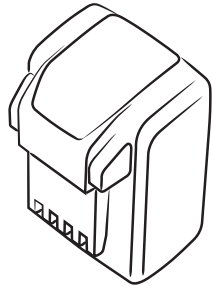

11

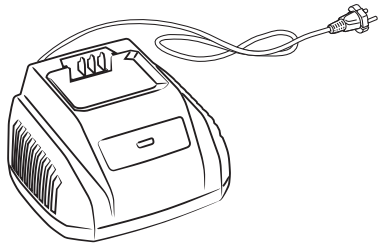

[1]	DATI TECNICI		BL 40 Li
[2]	Tensione e frequenza di alimentazione MAX	V / DC	40
[3]	Tensione e frequenza di alimentazione NOMINAL	V / DC	36
[4]	Velocità senza carico	/min	18700
[5]	Velocità massima dell'aria	km/h	180
[6]	Flusso d'aria	m ³ /s	0,2
[7]	Peso senza gruppo batteria	kg	2,27
[8]	Livello di pressione acustica misurato (in base alla EN 50636-2-100)	dB(A)	79,1
[9]	Incertezza di misura	dB(A)	3
[10]	Livello di potenza acustica misurato (in base alla EN 50636-2-100)	dB(A)	99,5
[9]	Incertezza di misura	dB(A)	1
[11]	Livello di potenza acustica garantito (in base alla 2000/14/EC)	dB(A)	101
[12]	Livello di vibrazioni (in base alla EN 50636-2-100)	m/s ²	1,14
[19]	Incertezza di misura	m/s ²	1,5

[13]	ACCESSORI A RICHIESTA	
[14]	Gruppo batteria, mod.	BT 40 Li 2.0 BT 40 Li 2.5
[15]	Carica batteria, mod.	CG 40 Li

a) **NOTA:** il valore totale dichiarato delle vibrazioni è stato misurato attenendosi ad un metodo normalizzato di prova e può essere utilizzato per fare un paragone tra un utensile e l'altro. Il valore totale delle vibrazioni può essere utilizzato anche in una valutazione preliminare dell'esposizione.

b) **AVVERTENZA:** l'emissione di vibrazioni nell'uso effettivo dell'utensile può essere diversa dal valore totale dichiarato a seconda dei modi in cui si utilizza l'utensile. Pertanto è necessario, durante il lavoro, adottare le seguenti misure di sicurezza volte a proteggere l'operatore: indossare guanti durante l'uso, limitare i tempi d'utilizzo della macchina e accorciare i tempi in cui si tiene premuta la leva comando acceleratore.

<p>[1] BG - ТЕХНИЧЕСКИ ДАННИ</p> <p>[2] Напрежение и честота на захранване MAX</p> <p>[3] Напрежение и честота на захранване NOMINAL</p> <p>[4] Скорост без товар</p> <p>[5] Максимална въздушна скорост</p> <p>[6] Въздушен поток</p> <p>[7] Тегло без акумулаторния блок</p> <p>[8] Ниво на звуково налягане (съгласно EN 50636-2-100)</p> <p>[9] Несигурност на измерване</p> <p>[10] Измерено ниво на акустична мощност (съгласно EN 50636-2-100)</p> <p>[11] Гарантирано ниво на акустична мощност (съгласно 2000/14/EC)</p> <p>[12] Ниво на вибрации (съгласно EN 50636-2-100)</p> <p>[13] Принадлежности по поръчка</p> <p>[14] Акумулаторен блок</p> <p>[15] Зарядно устройство за акумулатора</p> <p>a) ЗАБЕЛЕЖКА: декларираната обща стойност на вибрации е измерена придръжките се към стандартизиран метод на изпитване и може да се използва за правене на сравнение между един и друг инструмент. Общата стойност на вибрации може да се използва и за предварителна оценка на излагането.</p> <p>b) ПРЕДУПРЕЖДЕНИЕ: издаваното на вибрации при реалното използване на инструмента може да бъде различна от общата декларирана стойност, в зависимост от начините на използване на инструмента. Поради това е необходимо по време на работа да се вземат следните предпазни мерки целящи предпазването на оператора: носете ръкавици по време на използването, ограничете времената на използване на машината и намалете времената, през които се държи натиснат лоста за управление на ускорителя.</p>	<p>[1] BS - TEHNIČKI PODACI</p> <p>[2] Napon i frekvencija napajanja MAX</p> <p>[3] Napon i frekvencija napajanja NOMINAL</p> <p>[4] Brzina bez opterećenja</p> <p>[5] Maksimalna brzina vazduha</p> <p>[6] Protok vazduha</p> <p>[7] Težina bez baterije</p> <p>[8] Razina zvučnog pritiska (na osnovu standarda EN 50636-2-100)</p> <p>[9] Mjera nesigurnost</p> <p>[10] Izmjerena razina zvučne snage (na osnovu standarda EN 50636-2-100)</p> <p>[11] Garantovana razina zvučne snage (na osnovu standarda 2000/14/EC)</p> <p>[12] Razina vibracija (na osnovu standarda EN 50636-2-100)</p> <p>[13] Dodatna oprema na zahtjev</p> <p>[14] Baterija</p> <p>[15] Punjač baterije</p> <p>a) NAPOMENA: ukupna prijavljena vrijednost vibracija izmjerena je prema normalizovanoj metodi ispitivanja i može se koristiti za vršenje poređenja između dvije alatke. Ukupna vrijednost vibracija može se koristiti i prilikom prethodne procjene izloženosti.</p> <p>b) UPOZORENJE: emisija vibracija prilikom stvarne upotrebe alatke može se razlikovati od ukupne prijavljene vrijednosti u zavisnosti od načina na koji se koristi alatka. Stoga je neophodno, za vrijeme rada, primijeniti sljedeće sigurnosne mjere za zaštitu radnika: koristiti rukavice za vrijeme upotrebe, ograničiti vrijeme za upotrebe mašine i skratiti vrijeme za koje se drži pritisnuta poluga komande gasa.</p>	<p>[1] CS - TECHNICKÉ PARAMETRY</p> <p>[2] Napájecí napětí a frekvence MAX</p> <p>[3] Napájecí napětí a frekvence NOMINAL</p> <p>[4] Rychlost bez nákladu</p> <p>[5] Maximální rychlost vzduchu</p> <p>[6] Proud vzduchu</p> <p>[7] Hmotnost bez akumulátoru</p> <p>[8] Úroveň akustického tlaku (dle EN 50636-2-100)</p> <p>[9] Nepřesnost měření</p> <p>[10] Úroveň naměřeného akustického výkonu (dle EN 50636-2-100)</p> <p>[11] Úroveň zaručeného akustického výkonu (dle 2000/14/EC)</p> <p>[12] Úroveň vibrací (dle EN 50636-2-100)</p> <p>[13] Příslušenství na požádání</p> <p>[14] Akumulátor</p> <p>[15] Nabíječka akumulátorů</p> <p>a) POZNÁMKA: prohlášená celková hodnota vibrací byla naměřena s použitím normalizované zkušební metody a lze ji použít pro srovnání jednotlivých nástrojů. Celková hodnota vibrací může být použita také při přípravě vyhodnocování vystavení vibracím.</p> <p>b) VAROVÁNÍ: emise vibrací při skutečném použití nástroje může být odlišná od prohlášené celkové hodnoty, v závislosti na režimech, ve kterých se daný nástroj používá. Proto je třeba během práce přijmout níže uvedené bezpečnostní opatření, jejichž cílem je ochránit operátora: během běžného použití mějte nasazené rukavice a omezte dobu použití stroje a zkrátte dobu, během kterých je zatlačena ovládací páka plynu.</p>
<p>[1] DA - TEKNISKE DATA</p> <p>[2] Forsyningsspænding og -frekvens MAX</p> <p>[3] Forsyningsspænding og -frekvens NOMINAL</p> <p>[4] Hastighed uden belastning</p> <p>[5] Maksimal luftfahstighed</p> <p>[6] Luftflow</p> <p>[7] Vægt uden batterigruppe</p> <p>[8] Lydtrykniveau (i henhold til EN 50636-2-100)</p> <p>[9] Måleusikkerhed</p> <p>[10] Målt lydeffektniveau (i henhold til EN 50636-2-100)</p> <p>[11] Garanteret lydeffektniveau (i henhold til 2000/14/EC)</p> <p>[12] Vibrationsniveau (i henhold til EN 50636-2-100)</p> <p>[13] Ekstraudstyr</p> <p>[14] Batteri</p> <p>[15] Batterioplader</p> <p>a) BEMÆRK: den samlede erklærede værdi af vibrationer blev målt ifølge en standardiseret metode til afprøvning og kan bruges til at foretage en sammenligning mellem forskellige redskaber. Den samlede værdi af vibrationer kan også bruges til en indledende vurdering af eksponeringen.</p> <p>b) ADVARSEL: den faktiske udsendelse af vibrationer i forbindelse med brug af redskabet kan afvige fra den samlede attesterede værdi afhængigt af den konkrete brug af redskabet. Derfor er det nødvendigt, at man under arbejdet tager følgende sikkerhedsforanstaltninger for at beskytte brugeren. Bær handsker under brug, begræns den tid maskinen bruges og forkort den tid hvor gashåndtaget holdes aktiveret</p>	<p>[1] DE - TECHNISCHE DATEN</p> <p>[2] Versorgungsspannung und -frequenz MAX</p> <p>[3] Versorgungsspannung und -frequenz NOMINAL</p> <p>[4] Leerlaufdrehzahl</p> <p>[5] Max. Luftgeschwindigkeit</p> <p>[6] Luftstrom</p> <p>[7] Gewicht ohne Akku</p> <p>[8] Schalldruckpegel (gemäß EN 50636-2-100)</p> <p>[9] Messungengenauigkeit</p> <p>[10] Gemessener Schalleistungspegel (gemäß EN 50636-2-100)</p> <p>[11] Garantiertes Schalleistungspegel (gemäß 2000/14/EC)</p> <p>[12] Vibrationspegel (gemäß EN 50636-2-100)</p> <p>[13] Zubehör auf Anfrage</p> <p>[14] Akku</p> <p>[15] Batterie Ladegerät</p> <p>a) HINWEIS: Der erklärte Gesamtwert der Vibrationen wurde durch eine standardisierte Methode gemessen. Er kann verwendet werden, um einen Vergleich zwischen verschiedenen Werkzeugen anzustellen. Der Gesamtwert der Vibrationen kann auch bei einer Vorabverwertung der Vibrationsbelastung eingesetzt werden.</p> <p>b) WARNUNG: Die Schwingungsemission bei der effektiven Verwendung des Werkzeugs kann sich je nach den Einsatzarten des Werkzeugs vom erklärten Gesamtwert unterscheiden. Deshalb ist es notwendig, während der Arbeit die folgenden Sicherheitsmaßnahmen zu ergreifen, um den Bediener zu schützen: Handschuhe während der Verwendung anziehen, die Einsatzzeiten der Maschine begrenzen und die Zeiten verkürzen, in denen man den Gashebel gedrückt hält.</p>	<p>[1] EL - ΤΕΧΝΙΚΑ ΧΑΡΑΚΤΗΡΙΣΤΙΚΑ</p> <p>[2] Τάση και συχνότητα τροφοδοσίας MAX</p> <p>[3] Τάση και συχνότητα τροφοδοσίας NOMINAL</p> <p>[4] Ταχύτητα χωρίς φορτίο</p> <p>[5] Μέγιστη ταχύτητα αέρα</p> <p>[6] Ροή αέρα</p> <p>[7] Βάρος γκρουπ μπαταρίας</p> <p>[8] Στάθμη ακουστικής πίεσης (με βάση το πρότυπο EN 50636-2-100)</p> <p>[9] Αβεβαιότητα μέτρησης</p> <p>[10] Μετρημένη στάθμη ακουστικής ισχύος (με βάση το πρότυπο EN 50636-2-100)</p> <p>[11] Εγγυημένη στάθμη ακουστικής ισχύος (με βάση το πρότυπο 2000/14/EC)</p> <p>[12] Επίπεδο κραδασμών (με βάση το πρότυπο EN 50636-2-100)</p> <p>[13] Αιτούμενα παρελκομενα</p> <p>[14] Γκρουπ μπαταρίας</p> <p>[15] Φορτιστής μπαταρίας</p> <p>a) ΣΗΜΕΙΩΣΗ: η συνολική δηλωμένη τιμή των κραδασμών έχει μετρηθεί με βάση τη πρότυπη μέθοδο δοκιμής και μπορεί να χρησιμοποιηθεί για τη σύγκριση διαφόρων εργαλείων. Η συνολική τιμή των κραδασμών μπορεί επίσης να χρησιμοποιηθεί για μια προκαταρκτική εκτίμηση της έκθεσης.</p> <p>b) ΠΡΟΕΙΔΟΠΟΙΗΣΗ: η εκπομπή κραδασμών κατά την πραγματική χρήση του εργαλείου μπορεί να είναι διαφορετική από τη συνολική δηλωμένη τιμή ανάλογα με τον τρόπο χρήσης του εργαλείου. Επομένως είναι απαραίτητο, κατά την εργασία, να λάβετε τα παρακάτω μέτρα ασφαλείας για την προστασία του χειριστή: φορέστε γάντια κατά τη χρήση, περιορίστε το χρόνο χρήσης του μηχανήματος και μειώστε το χρόνο χρήσης του μοχλού γκαζιού.</p>

<p>[1] EN - TECHNICAL DATA</p> <p>[2] Power supply frequency and voltage MAX</p> <p>[3] Power supply frequency and voltage NOMINAL</p> <p>[4] No load speed</p> <p>[5] Maximum air speed</p> <p>[6] Flow of air</p> <p>[7] Weight without battery pack</p> <p>[8] Measured sound pressure level (according to EN 50636-2-100)</p> <p>[9] Uncertainty of measure</p> <p>[10] Measured sound power level (according to EN 50636-2-100)</p> <p>[11] Guaranteed sound power level (according to 2000/14/EC)</p> <p>[12] Vibration level (according to EN 50636-2-100)</p> <p>[13] Accessories available on request</p> <p>[14] Battery pack</p> <p>[15] Battery charger</p> <p>a) NOTE: the declared total vibration value was measured using a normalised test method and can be used to conduct comparisons between one tool and another. The total vibration value can also be used for a preliminary exposure evaluation.</p> <p>b) WARNING: the vibrations emitted during actual use of the tool can differ from the declared total value according to how the tool is used. Whilst working, therefore, it is necessary to adopt the following safety measures designed to protect the operator: wear protective gloves whilst working, use the machine for limited periods at a time and decrease the time during which the throttle control lever is pressed.</p>	<p>[1] ES - DATOS TÉCNICOS</p> <p>[2] Tensión y Frecuencia de alimentación MAX</p> <p>[3] Tensión y Frecuencia de alimentación NOMINAL</p> <p>[4] Velocidad sin carga</p> <p>[5] Velocidad máxima del aire</p> <p>[6] Flujo de aire</p> <p>[7] Peso sin grupo de batería</p> <p>[8] Nivel de presión acústica (según EN 50636-2-100)</p> <p>[9] Incertidumbre de medida</p> <p>[10] Nivel de potencia acústica medido (según EN 50636-2-100)</p> <p>[11] Nivel de potencia acústica garantizada (según 2000/14/EC)</p> <p>[12] Nivel de vibraciones (según EN 50636-2-100)</p> <p>[13] Accesorios bajo pedido</p> <p>[14] Grupo de batería</p> <p>[15] Cargador de batería</p> <p>a) NOTA: el valor total de la vibración se ha medido según un método normalizado de prueba y puede utilizarse para comparar uno u otro aparato. El valor total de la vibración también se puede emplear para la valoración preliminar de la exposición.</p> <p>b) ADVERTENCIA: la emisión de vibración en el uso efectivo del aparato puede ser diferente al valor total dependiendo de cómo se utiliza el mismo. Por ello, durante la actividad se deben poner en práctica las siguientes medidas de seguridad para el usuario: usar guantes, limitar el tiempo de uso de la máquina, así como el tiempo que se mantiene presionada la palanca de mando del acelerador.</p>	<p>[1] ET - TEHNILISED ANDMED</p> <p>[2] Toite pinge ja sagedus MAX</p> <p>[3] Toite pinge ja sagedus NOMINAL</p> <p>[4] Kiirus ilma koormuseta</p> <p>[5] Ohu maksimaalne kiirus</p> <p>[6] Ohuvool</p> <p>[7] Kaal ilma akuta</p> <p>[8] Helirõhu tase (vastavalt EN 50636-2-100)</p> <p>[9] Mõõtemääramatus</p> <p>[10] Mõõdetud müravõimsuse tase (vastavalt EN 50636-2-100)</p> <p>[11] Garanteeritud müravõimsuse tase (vastavalt 2000/14/EC)</p> <p>[12] Vibratsioonide tase (vastavalt EN 50636-2-100)</p> <p>[13] Tellimisel lisatarvikud</p> <p>[14] Aku</p> <p>[15] Akulaadija</p> <p>a) MÄRKUS: deklareeritud koguvibratsiooni tase mõõdeti standardiseeritud testi käigus, mille abil on võimalik võrrelda omavahel erinevate tööriistade vibratsiooni. Deklareeritud koguvibratsiooni võib kasutada ka eeldatava vibratsiooni käes olemise hindamiseks.</p> <p>b) HOIATUS: tegelikud tööriista kasutamisel tekkinud vibratsioonid võivad erineda deklareeritud koguvibratsiooni tasemest sõltuvalt tööriista kasutamise viisist. Seepärast tuleb töö ajal kasutusel võtta ohutusmeetodid, millega töötajat kaaitsta: kandke kasutamise ajal kindaid, piirake masina kasutamise aega ja lühendage perioode, mille vältel hoitakse gaasifooba all.</p>
<p>[1] FI - TEKNISET TIEDOT</p> <p>[2] Syyttöjännite ja -taajuus MAX</p> <p>[3] Syyttöjännite ja -taajuus NOMINAL</p> <p>[4] Nopeus ilman kuormaa</p> <p>[5] Ilman maksiminopeus</p> <p>[6] Ilmavirtaus</p> <p>[7] Paino ilman akkuyksikköä</p> <p>[8] Akustisen paineen taso (EN 50636-2-100:n mukaisesti)</p> <p>[9] Mittauksen epävarmuus</p> <p>[10] Mittattu äänitehotaso EN 50636-2-100:n mukaisesti)</p> <p>[11] Taattu äänitehotaso (2000/14/EC:n mukaisesti)</p> <p>[12] Tärinätaso (EN 50636-2-100:n mukaisesti)</p> <p>[13] Tilattavat lisävarusteet</p> <p>[14] Akkuyksikkö</p> <p>[15] Akkulaturi</p> <p>a) HUOMAUTUS: tärinän kokonaisarvo on mitattu käyttämällä normalisoitua testimenetelmää ja sitä voidaan käyttää verrattaessa työkaluja keskenään. Tärinän kokonaisarvo voidaan käyttää myös kun tehdään altistumista koskeva esiarviointi.</p> <p>b) VAROITUS: laitteen tuottama tärinä työvälineen todellisen käytön aikana saattaa poiketa ilmoitetusta kokonaisarvosta käyttötavasta riippuen. Tämän vuoksi on tarpeen soveltaa seuraavia käyttäjää suojaavia turvatoimenpiteitä: käytää käsineitä käytön aikana, rajoittaa laitteen käyttöaika ja lyhentää aikoja jolloin kaasuttimen vipua pidetään painettuna.</p>	<p>[1] FR - CARACTÉRISTIQUES TECHNIQUES</p> <p>[2] Tension et fréquence d'alimentation MAX</p> <p>[3] Tension et fréquence d'alimentation NOMINAL</p> <p>[4] Vitesse à vide</p> <p>[5] Vitesse maximum de l'air</p> <p>[6] Flux d'air</p> <p>[7] Poids sans groupe batterie</p> <p>[8] Niveau de pression acoustique (selon la norme EN 50636-2-100)</p> <p>[9] Incertitude de la mesure</p> <p>[10] Niveau de puissance acoustique mesuré (selon la norme EN 50636-2-100)</p> <p>[11] Niveau de puissance acoustique garanti (selon la norme 2000/14/EC)</p> <p>[12] Niveau de vibrations (selon la norme EN 50636-2-100)</p> <p>[13] Accessoires sur demande</p> <p>[14] Groupe batterie</p> <p>[15] Chargeur de batterie</p> <p>a) REMARQUE: la valeur totale déclarée des vibrations a été mesurée selon une méthode d'essai normalisée et peut être utilisée pour comparer un outillage avec un autre. La valeur totale des vibrations peut être utilisée aussi pour une évaluation préalable à l'exposition.</p> <p>b) AVERTISSEMENT: L'émission des vibrations à usage effectif de l'outillage peut être différent de la valeur totale déclarée selon les modes d'utilisation de l'outillage. Par conséquent, il est nécessaire, pendant le travail, d'adopter les mesures de sécurité suivantes en vue de protéger l'opérateur: porter des gants durant l'utilisation, limiter les temps d'utilisation de la machine et écourter les temps pendant lesquels le levier de commande de l'accélérateur est enfoncé.</p>	<p>[1] HR - TEHNIČKI PODACI</p> <p>[2] Napon i frekvencija napajanja MAX</p> <p>[3] Napon i frekvencija napajanja NOMINAL</p> <p>[4] Brzina bez opterećenja</p> <p>[5] Maksimalna brzina zraka</p> <p>[6] Protok zraka</p> <p>[7] Težina bez baterije</p> <p>[8] Razina zvučnog tlaka (na osnovu standarda EN 50636-2-100)</p> <p>[9] Mjerna nesigurnost</p> <p>[10] Izmjerena razina zvučne snage (na osnovu standarda EN 50636-2-100)</p> <p>[11] Zajamčena razina zvučne snage (na osnovu standarda 2000/14/EC)</p> <p>[12] Razina vibracija (na osnovu standarda EN 50636-2-100)</p> <p>[13] Dodatni pribor na upit</p> <p>[14] Baterija</p> <p>[15] Razina zvučnog tlaka</p> <p>a) NAPOMENA: izjavljena ukupna vrijednost vibracija izmjerena je pridržavajući se normirane probne metode i može se koristiti za usporedbu jednog alata s drugim. Ukupnu vrijednost vibracija može se koristiti i u preliminarnoj procjeni izloženosti.</p> <p>b) UPOZORENJE: emisija vibracija pri stvarnoj uporabi alata može se razlikovati od izjavljene ukupne vrijednosti, ovisno o načinima korištenja alata. Stoga je za vrijeme rada potrebno poduzeti sljedeće sigurnosne mjere namijenjene zaštiti rukovatelja: nositi rukavice tijekom uporabe, ograničiti vrijeme korištenja stroja te skratiti vrijeme držanja pritisnute upravljačke ručice gasa.</p>

<p>[1] HU - MŰSZAKI ADATOK</p> <p>[2] Tápfeszültség és -frekvencia MAX</p> <p>[3] Tápfeszültség és -frekvencia NOMINÁL</p> <p>[4] Sebesség terhelés nélkül</p> <p>[5] Levegő max. sebessége</p> <p>[6] Levegőáramlás</p> <p>[7] Tömeg akkumulátor egység nélkül</p> <p>[8] Hangnyomásszint (EN 50636-2-100 szabvány alapján)</p> <p>[9] Mérési bizonytalanság</p> <p>[10] Mért zajteljesítmény szint (EN 50636-2-100 szabvány alapján)</p> <p>[11] Garantált zajteljesítmény szint (2000/14/EC szabvány alapján)</p> <p>[12] Vibrációs szint EN 50636-2-100 szabvány alapján)</p> <p>[13] Rendelhető tartozékok</p> <p>[14] Akkumulátor egység</p> <p>[15] Akkumulátor-töltő</p> <p>a) MEGJEGYZÉS: a rezgés névleges összerterék szabványos teszt módszerrel mérték, ezért alkalmazható más számmakkal való összehasonlításra. A rezgés névleges összerteréke a kitetésig előzetes értékelésére is alkalmas.</p> <p>b) FIGYELMEZTETÉS: a szerszám valós használata során keletkező rezgés elérhet a névleges összerteréktől más szerzszámú használati módjának függvényében . Ezért a munka alatt alkalmazni kell a kezelő védelmét szolgáló biztonsági intézkedéseket. Viseljen munkakesztyűt a használat során, korlátozza a gép használati idejét és lehetőleg rövid ideig tartsa nyomva a gázkart.</p>	<p>[1] LT - TECHNINIAI DUOMENYS</p> <p>[2] Maitinimo įtampa ir dažnis MAX</p> <p>[3] Maitinimo įtampa ir dažnis NOMINAL</p> <p>[4] Greitis tuščiaja eiga</p> <p>[5] Maksimalus oro greitis</p> <p>[6] Oro srautas</p> <p>[7] Svoris be baterijos</p> <p>[8] Garso slėgio lygis (pagal „EN 50636-2-100“)</p> <p>[9] Matavimo paklaida</p> <p>[10] Išmatuotas garso galios lygis (pagal „EN 50636-2-100“)</p> <p>[11] Garantuojamas garso galios lygis (pagal „2000/14/EC“)</p> <p>[12] Vibracijų lygis (pagal „EN 50636-2-100“)</p> <p>[13] Priedai, kuriuos galima užsisakyti</p> <p>[14] Baterijos blokas</p> <p>[15] Baterijos įkroviklis</p> <p>a) PASTABA: bendras deklaruojamas vibracijų lygis buvo išmatuotas laikantis standartizuoto bandymo metodo ir gali būti naudojamas lyginant vieną įrankį su kitu. Bendras vibracijų lygis gali būti naudojamas preliminariam vibracijų įvertinimui.</p> <p>b) IŠPĖJIMAS: vibracijų skleidimo lygis eksploatuojant įrenginį gali skirtis nuo bendro deklaruojamo vibracijų lygio, priklausomai nuo būdų, kaip bus naudojamas įrankis. Dėl šios priežasties darbu metu yra būtina imtis saugos priemonių, susijusių su operatoriaus apsauga; naudojimo metu mūvėti pirštines, riboti įrenginio darbu trukmę ir trumpinti laiką, kurio metu būna paspausta akceleratoriaus valdymo svirtis.</p>	<p>[1] LV - TEHNISKIE DATI</p> <p>[2] Barošanas spriegums un frekvence MAX</p> <p>[3] Barošanas spriegums un frekvence NOMINÁL</p> <p>[4] Brīvgaits ātrums</p> <p>[5] Maksimālais gaisa ātrums</p> <p>[6] Gaisa plūsma</p> <p>[7] Svārs bez bateriju paketes</p> <p>[8] Skanas spiediena līmenis (Saskaņā ar EN 50636-2-100 prasībām)</p> <p>[9] Mērijumu kļūda</p> <p>[10] Izmērītais skanas intensitātes līmenis (Saskaņā ar EN 50636-2-100 prasībām)</p> <p>[11] Garantētais skanas intensitātes līmenis (Saskaņā ar 2000/14/EC prasībām)</p> <p>[12] Vibrāciju līmenis (Saskaņā ar EN 50636-2-100 prasībām)</p> <p>[13] Piederumi pēc pieprasījuma</p> <p>[14] Bateriju pakete</p> <p>[15] Akumulatoru lādētājs</p> <p>a) PIEZĪME: kopējā norādītā vibrāciju intensitātes vērtība tika izmērīta, izmantotot standartā pārbaudes metodi, un to var izmantot ierīcu savstarpejai salīdzināšanai. Kopējo vibrāciju intensitātes vērtību var izmantot arī sākotnējai ekspozīcijas novērtēšanai.</p> <p>b) BRĪDINĀJUMS: vibrāciju līmenis ierīces faktiskās izmantošanas laikā var atšķirties no kopējās norādītās vērtības, atkarībā no ierīces izmantošanas veida. Tapēc darba laikā ir svarīgi izmantot šādus operatora aizsardzības līdzekļus: izmantošanas laikā valkātjiet cimdus, ierobežojiet mašīnas izmantošanas laiku un sāisniet laiku, kuru akselelatora vadības svira atrodas nospīestā stāvoklī.</p>
<p>[1] МК - ТЕХНИЧКИ ПОДАТОЦИ</p> <p>[2] Волтажа и вид на напојување MAX</p> <p>[3] Волтажа и вид на напојување NOMINAL</p> <p>[4] Брзина без оптеретување</p> <p>[5] Максимална моќност на воздухот</p> <p>[6] Проток на воздух</p> <p>[7] Тежина без батерији</p> <p>[8] Ниво на акустичен притисок (според EN 50636-2-100)</p> <p>[9] Отстапување од мерењата</p> <p>[10] Измерено ниво на акустична моќност (според EN 50636-2-100)</p> <p>[11] Гарантирано ниво на акустична моќност (според 2000/14/EC)</p> <p>[12] Ниво на вибрации (според EN 50636-2-100)</p> <p>[13] Додатоци достапни на барање</p> <p>[14] Батерији</p> <p>[15] Полнач за батерија</p> <p>a) ЗАБЕЛЕШКА: вкупната посочена вредност за вибрациите е измерена со пробен метод за нормализирање и може да се користи за споредбена вредност на еден уред со друг. Вкупната вредност на вибрациите може да се користи и за прелиминарна проценка на изложеноста.</p> <p>b) ВНИМАНИЕ: емисијата на вибрациите при ефективна употреба треба да се разликува од вкупната посочена вредност според начинот на употреба на уредот. Затоа е неопходно во текот на работата да се направат повеќе безбедносни мерења за да се заштити операторот; носете чевли во текот на употребата, ограничете го времето на употреба на машината и скратете го времето кога треба да се притисне рачката за управување со забрзувачот.</p>	<p>[1] NL - TECHNISCHE GEGEVENS</p> <p>[2] Spanning en frequentie voeding MAX</p> <p>[3] Spanning en frequentie voeding NOMINAL</p> <p>[4] Snelheid onbelast</p> <p>[5] Maximale snelheid van de lucht</p> <p>[6] Luchtstroom</p> <p>[7] Gewicht zonder batterij- eenheid</p> <p>[8] Niveau geluidsdruk (op basis van EN 50636-2-100)</p> <p>[9] Meetonzekerheid</p> <p>[10] Gemeten akoestisch vermogen (op basis van EN 50636-2-100)</p> <p>[11] Gewaarborgd akoestisch vermogen (op basis van 2000/14/EC)</p> <p>[12] Niveau trillingen (op basis van EN 50636-2-100)</p> <p>[13] Optionele accessoires</p> <p>[14] Batterij- eenheid</p> <p>[15] Batterijlader</p> <p>a) OPMERKING: de totale verklaarde waarde van de trillingen werd gemeten met een genormaliseerde testmethode en kan gebruikt worden voor een vergelijking tussen twee werktuigen. De totale waarde van de trillingen kan ook gebruikt worden in een voorafgaande evaluatie van de blootstelling.</p> <p>b) WAARSCHUWING: de emissie van trillingen bij het effectieve gebruik van het werktuig kan verschillen van de totale verklaarde waarden, al naar gelang de manier waarop het werktuig gebruikt wordt. Daarom is het noodzakelijk, tijdens het werk, de volgende veiligheidsmaatregelen toe te passen om de bediener te beschermen: handschoenen te gebruiken tijdens het gebruik, het gebruik van de machine te beperken en de de bedieningshendel van de versnelling zo kort mogelijk ingedrukt te houden.</p>	<p>[1] NO - TEKNISKE DATA</p> <p>[2] Matespenning og -frekvens MAX</p> <p>[3] Matespenning og -frekvens NOMINAL</p> <p>[4] Hastighet uten belastning</p> <p>[5] Maksimal luftfastighet</p> <p>[6] Luftstrømning</p> <p>[7] Vekt uten batterienhet</p> <p>[8] Lydtrykknivå (iht. EN 50636-2-100)</p> <p>[9] Måleusikkerhet</p> <p>[10] Målt lydeffektnivå (iht. EN 50636-2-100)</p> <p>[11] Garantert lydeffektnivå (iht. 2000/14/EC)</p> <p>[12] Vibrasjonsnivå (iht. EN 50636-2-100)</p> <p>[13] Tilleggsutstyr på forespørsel</p> <p>[14] Batterienhet</p> <p>[15] Batterilader</p> <p>a) MERK: oppgitt totalverdi for vibrasjonene har blitt målt ved å bruke en normal prøvemotode og kan brukes for å sammenligne et redskap med et annet. Den totale vibrasjonsverdien kan også brukes i en foreløpig eksponeringsvurdering.</p> <p>b) ADVARSEL: emisjon av vibrasjoner ved effektiv bruk av redskapet kan avvike fra oppgitt totalverdi, i henhold til måten redskapet brukes på. Derfor er det nødvendig, under arbeidet, å ta i bruk følgende sikkerhetstiltak for å beskytte operatoren: iføre seg hansker ved bruk, begrense maskinens brukstid og korte ned på tiden som man holder inne akselerator kommandospaken.</p>

<p>[1] PL - DANE TECHNICZNE</p> <p>[2] Napiecie i czestotliwosc zasilania MAX</p> <p>[3] Napiecie i czestotliwosc zasilania NOMINAL</p> <p>[4] Prędkość bez obciążenia</p> <p>[5] Maksymalna prędkość powietrza</p> <p>[6] Przepływ powietrza</p> <p>[7] Ciężar bez zespołu akumulatora</p> <p>[8] Poziom ciśnienia akustycznego (zgodnie z EN 50636-2-100)</p> <p>[9] Błąd pomiaru</p> <p>[10] Poziom mocy akustycznej zmierzony (zgodnie z EN 50636-2-100)</p> <p>[11] Gwarantowany poziom mocy akustycznej (zgodnie z 2000/14/EC)</p> <p>[12] Poziom vibracji (zgodnie z EN 50636-2-100)</p> <p>[13] Akcesoria dostępne na zamówienie</p> <p>[14] Zespół akumulatora</p> <p>[15] Ładowarka akumulatora</p> <p>a) Uwaga: Całkowita wskazana wartość drgań została zmierzona zgodnie ze znormalizowaną metodą badania i może być wykorzystana w celu dokonania porównania między dwoma urządzeniami. Całkowita wartość drgań może być również stosowana do wstępnej oceny zagrożenia.</p> <p>b) UWAGA: emisja drgań w praktycznym zastosowaniu niniejszego narzędzia może się różnić od deklarowanej wartości łącznej, w zależności od sposobu użytkowania urządzenia. Dlatego, w celu zapewnienia bezpieczeństwa użytkownika, konieczne jest podczas pracy z urządzeniem podjęcie następujących środków bezpieczeństwa: noszenie rękawic podczas korzystania z urządzenia, ograniczenie czasu użytkowania urządzenia i skrócenie czasu trzymania wciśniętej dźwigni regulacji obrotów silnika.</p>	<p>[1] PT - DADOS TÉCNICOS</p> <p>[2] Tensão e frequência de alimentação MAX</p> <p>[3] Tensão e frequência de alimentação NOMINAL</p> <p>[4] Velocidade sem carga</p> <p>[5] Velocidade máxima do ar</p> <p>[6] Fluxo de ar</p> <p>[7] Peso sem grupo bateria</p> <p>[8] Nivel de pressão acústica (com base na EN 50636-2-100)</p> <p>[9] Incerteza de medição</p> <p>[10] Nivel de potência acústica medido (com base na EN 50636-2-100)</p> <p>[11] Nivel de potência acústica garantido (com base na 2000/14/EC)</p> <p>[12] Nivel de vibrações (com base na EN 50636-2-100)</p> <p>[13] Acessórios a pedido</p> <p>[14] Grupo bateria</p> <p>[15] Carregador de bateria</p> <p>a) NOTA: o valor total declarado das vibrações foi mensurado de acordo com um método normalizado de ensaio e pode ser utilizado para comparar uma ferramenta com a outra. O valor total das vibrações também pode ser utilizado para uma avaliação preliminar da exposição.</p> <p>b) ADVERTÊNCIA: a emissão de vibrações no uso efetivo da ferramenta pode ser diversa do valor total declarado de acordo com os modos com os quais a ferramenta é utilizada. Portanto, durante o trabalho, é necessário adotar as seguintes medidas de segurança para proteger o operador: usar luvas durante o uso, limitar o tempo de utilização da máquina e encerrar o tempo durante o qual a alavanca de comando é mantida pressionada.</p>	<p>[1] RO - DATE TEHNICE</p> <p>[2] Tensiunea și frecvența de alimentare MAX</p> <p>[3] Tensiunea și frecvența de alimentare NOMINAL</p> <p>[4] Viteaza fără sarcină</p> <p>[5] Viteza maximă a aerului</p> <p>[6] Flux de aer</p> <p>[7] Greutate fără grupul acumulator</p> <p>[8] Nivel de presiune acustică (în conformitate cu EN 50636-2-100)</p> <p>[9] Nesigurantă în măsurare</p> <p>[10] Nivel de putere acustică măsurat (în conformitate cu EN 50636-2-100)</p> <p>[11] Nivel de putere acustică garantat (în conformitate cu 2000/14/EC)</p> <p>[12] Nivel de vibrații (în conformitate cu EN 50636-2-100)</p> <p>[13] Accesorii la cerere</p> <p>[14] Grupul acumulator</p> <p>[15] Alimentator pentru baterie</p> <p>a) OBSERVAȚIE: valoarea totală declarată a vibrațiilor a fost măsurată ținându-se cont de o metodă de probă normalizată și poate fi utilizată pentru a compara instrumentele între ele. Valoarea totală a vibrațiilor poate fi utilizată și pentru o evaluare preliminară a expunerii.</p> <p>b) AVERTISMENT: emisia de vibrații în utilizarea efectivă a instrumentului poate fi diferită față de valoarea totală declarată, în funcție de modulurile în care se utilizează instrumentul. Din acest motiv este nevoie ca, în timpul sesiunii de lucru, să se adopte următoarele măsuri de siguranță menite să protejeze operatorul: purtarea mănușilor în timpul utilizării, limitarea duratei de utilizarea a mașinii și scurtarea duratei în care se tine apăsată maneta de comandă a acceleratului.</p>
<p>[1] RU - ТЕХНИЧЕСКИЕ ХАРАКТЕРИСТИКИ</p> <p>[2] Напряжение и частота питания MAX</p> <p>[3] Напряжение и частота питания NOMINAL</p> <p>[4] Скорость без нагрузки</p> <p>[5] Максимальная скорость воздуха</p> <p>[6] Поток воздуха</p> <p>[7] Вес без аккумулятора</p> <p>[8] Уровень звукового давления (согласно EN 50636-2-100)</p> <p>[9] Погрешность измерения</p> <p>[10] Измеренный уровень звуковой мощности (согласно EN 50636-2-100)</p> <p>[11] Гарантируемый уровень звуковой мощности (согласно 2000/14/EC)</p> <p>[12] Уровень вибрации (согласно EN 50636-2-100)</p> <p>[13] Принадлежности – навесные орудия по заказу</p> <p>[14] Аккумулятор</p> <p>[15] Зарядное устройство</p> <p>a) ПРИМЕЧАНИЕ: общий заявленный уровень вибрации был измерен с использованием нормализованного метода испытаний, и его можно использовать для сравнения различных инструментов между собой. Общий уровень вибрации можно также использовать для предварительной оценки подверженности воздействию вибрации.</p> <p>b) ПРЕДУПРЕЖДЕНИЕ: уровень вибрации во время фактической эксплуатации инструмента может отличаться от общего заявленного значения и зависит от режимов эксплуатации инструмента. Поэтому во время работы необходимо принимать следующие меры безопасности для защиты оператора: работать в перчатках, ограничивать время использования машины и сократить время, в течение которого рычаг управления дросселем остается нажатым.</p>	<p>[1] SK - TECHNICKÉ PARAMETRE</p> <p>[2] Napájacie napätie a frekvencia MAX</p> <p>[3] Napájacie napätie a frekvencia NOMINAL</p> <p>[4] Rýchlosť bez nákladu</p> <p>[5] Maximálna rýchlosť vzduchu</p> <p>[6] Prúd vzduchu</p> <p>[7] Váha akumulátorovej jednotky</p> <p>[8] Úroveň akustického tlaku (na základe EN 50636-2-100)</p> <p>[9] Nepresnosť merania</p> <p>[10] Úroveň nameraného akustického výkonu (na základe EN 50636-2-100)</p> <p>[11] Úroveň zarúčeného akustického výkonu (na základe 2000/14/EC)</p> <p>[12] Úroveň vibrácií (na základe EN 50636-2-100)</p> <p>[13] Prídavné zariadenia na požiadanie</p> <p>[14] Akumulátorová jednotka</p> <p>[15] Nabíjacia akumulátora</p> <p>a) POZNÁMKA: vyhlásená celková hodnota vibrácií bola nameraná s použitím normalizovanej skúsobnej metódy a je možné ju použiť na porovnanie jednotlivých nástrojov. Celková hodnota vibrácií môže byť použitá aj pri prípravnom vyhodnocovaní vystavenia vibráciám.</p> <p>b) VAROVANIE: emisie vibrácií pri skutočnom použití nástroja môže byť odlišná od vyhlásenej celkovej hodnoty, v závislosti na režimoch, pri ktorých sa daný nástroj používa. Preto je potrebné počas práce prijať nižšie uvedené bezpečnostné opatrenia, ktoré majú za cieľ ochrániť operátora: počas bežného použitia majte nasadené rukavice, obmedzte dobu použitia stroja a skráťte dobu, počas ktorej je zatlačená ovládacia páka plynu.</p>	<p>[1] SL - TEHNIČNI PODATKI</p> <p>[2] Napetost in frekvenca električnega napajanja MAX</p> <p>[3] Napetost in frekvenca električnega napajanja NOMINAL</p> <p>[4] Hitrost brez obremenitve</p> <p>[5] Maksimalna hitrost zraka</p> <p>[6] Pretok zraka</p> <p>[7] Teža brez enote baterije</p> <p>[8] Raven zvočnega tlaka (glede na EN 50636-2-100)</p> <p>[9] Merilna negotovost</p> <p>[10] Izmerjena raven zvočne moči (glede na EN 50636-2-100)</p> <p>[11] Zajamčena raven zvočne moči (glede na 2000/14/EC)</p> <p>[12] Nivo vibracij (glede na EN 50636-2-100)</p> <p>[13] Dodatni priključki na zahtevo</p> <p>[14] Enota baterije</p> <p>[15] Polnilnik baterije</p> <p>a) OPOMBA: Deklarirana skupna vrednost vibracij je bila izmerjena v skladu z normirano metodo preizkušanja; mogoče jo je uporabiti za primerjavo med različnimi orodji. Skupna vrednost vibracij se lahko uporabi tudi za predhodno oceno izpostavitve.</p> <p>b) OPOZORILO: Med dejansko uporabo orodja se oddajane vibracije lahko razlikujejo od deklarirane skupne vrednosti, kar je odvisno od načina uporabe orodja. Zato je treba med delom udejanjati naslednje varnostne ukrepe za zaščito upravljavca: med delom nosite rokavice, omejte čas uporabe stroja in skrajšajte intervale, med katerimi pritisnete na komandni vzvod pospeševalnika.</p>

<p>[1] SR - TEHNIČKI PODACI</p> <p>[2] Napon i frekvencija napajanja MAX</p> <p>[3] Napon i frekvencija napajanja NOMINAL</p> <p>[4] Brzina bez opterećenja</p> <p>[5] Maksimalna brzina vazduha</p> <p>[6] Protok vazduha</p> <p>[7] Težina bez baterije</p> <p>[8] Nivo zvučnog pritiska (na osnovu standarda EN 50636-2-100)</p> <p>[9] Merna nesigurnost</p> <p>[10] Izmereni nivo zvučne snage (na osnovu standarda EN 50636-2-100)</p> <p>[11] Garantovani nivo zvučne snage (na osnovu standarda 2000/14/EC)</p> <p>[12] Nivo vibracija (na osnovu standarda EN 50636-2-100)</p> <p>[13] Dodatna oprema na zahtev</p> <p>[14] Akumulatorska baterija</p> <p>[15] Punjač baterije</p> <p>a) NAPOMENA: ukupna prijavljena vrednost vibracija izmerena je prema normalizovanoj metodi ispitivanja i može se koristiti za poređenje dve alatke. Ukupna vrednost vibracija može se koristiti i prilikom uvodne procene izloženosti.</p> <p>b) UPOZORENJE: emisija vibracija prilikom efektivne upotrebe alatke može se razlikovati od ukupne prijavljene vrednosti u zavisnosti od načina na koji se alatka koristi. Stoga je potrebno, za vreme rada, primeniti sledeće sigurnosne mere u cilju zaštite radnika: nositi rukavice za vreme upotrebe, smanjiti vreme korišćenja mašine i skratiti vreme pritiskanja poluge za komandu gasa.</p>	<p>[1] SV - TEHNIŠKA SPECIFIKACIONER</p> <p>[2] Spänning och frekvens MAX</p> <p>[3] Spänning och frekvens NOMINAL</p> <p>[4] Hastighet utan belastning</p> <p>[5] Maximal luft hastighet</p> <p>[6] Luftflöde</p> <p>[7] Vikt utan batterigrupp</p> <p>[8] Ljudtrycksnivå (enligt EN 50636-2-100)</p> <p>[9] Tvivel med mått</p> <p>[10] Uppmått ljudeffektnivå (enligt EN 50636-2-100)</p> <p>[11] Garanterad ljudeffektnivå (enligt 2000/14/EC)</p> <p>[12] Vibrationsnivå (enligt EN 50636-2-100)</p> <p>[13] Fyllvalstillbehör</p> <p>[14] Batterigrupp</p> <p>[15] Batteriladdare</p> <p>a) ANMÄRKNING: det totala angivna vibrationsvärdet har mätts i enlighet med en standardiserad testmetod och kan användas för en jämförelse mellan olika verktyg. Det totala vibrationsvärdet kan användas även vid en preliminär exponeringsbedömning.</p> <p>b) VARNING: vibrationsemissioner under användningen av verktyget kan skilja sig från det totala värdet som anges beroende på hur verktyget används. Därför är det nödvändigt, under arbetet, att tillämpa de följande säkerhetsåtgärderna som avses för att skydda föraren: bär handskar under användningen, begränsa användningstiden och tiderna som gasreglaget spak hålls nedtryckt.</p>	<p>[1] TR - TEHNIŠKI VERILER</p> <p>[2] Besleme gerilimi ve frekansı MAX</p> <p>[3] Besleme gerilimi ve frekansı NOMINAL</p> <p>[4] Yüksüz hız</p> <p>[5] Maksimum hava hızı</p> <p>[6] Hava akışı</p> <p>[7] Batarya grubu olmadan ağırlık</p> <p>[8] Ses basınç seviyesi (EN 50636-2-100'e dayalı)</p> <p>[9] Ölçü belirsizliği</p> <p>[10] Ölçülen ses gücü seviyesi (EN 50636-2-100'e dayalı)</p> <p>[11] Garanti edilen ses gücü seviyesi (2000/14/EC'e dayalı)</p> <p>[12] Titreşim seviyesi (EN 50636-2-100'e dayalı)</p> <p>[13] Talep üzerine aksesuarlar</p> <p>[14] Batarya grubu</p> <p>[15] Batarya şarjörü</p> <p>a) NOT: beyan edilen toplam titreşim değeri, normalize edilmiş test yöntemine uygun şekilde ölçülmüştür ve bir takım ile değeri arasında karşılaştırma yapmak amacıyla kullanılabilir. Toplam titreşim değeri aynı zamanda maruz kalma durumuna dair ön değerlendirme yaparken de kullanılabilir.</p> <p>b) UYARI: takımın etkili kullanımı sırasında yayılan titreşim, takımın kullanıma şekline bağlı olarak beyan edilen toplam değerden farklı olabilir. Bu nedenle, çalışma yapılırken operatörü korumaya yönelik aşağıdaki güvenlik tedbirleri alınmalıdır: kullanım sırasında eldiven takın, makinenin kullanıldığı süreleri sınırlandırın ve gaz kumanda levyesinin basılı tutulduğu süreleri kısıtlın.</p>
---	--	--



INDICE

1. GENERALITÀ	1
2. NORME DI SICUREZZA	2
3. CONOSCERE LA MACCHINA	7
3.1 Descrizione macchina e uso previsto	7
3.2 Segnaletica di sicurezza	8
3.3 Etichetta di identificazione prodotto	8
3.4 Componenti principali	8
4. MONTAGGIO	9
4.1 Componenti per il montaggio	9
5. COMANDI DI CONTROLLO	9
5.1 Interruttore acceleratore	9
5.2 Manopola di controllo della velocità	9
6. USO DELLA MACCHINA	9
6.1 Operazioni preliminari	9
6.2 Controlli di sicurezza	10
6.3 Avviamento	10
6.4 Lavoro	10
6.5 Arresto	11
6.6 Dopo l'utilizzo	11
7. MANUTENZIONE ORDINARIA	11
7.1 Generalità	11
7.2 Batteria	11
7.3 Pulizia della macchina	12
7.4 Dadi e viti di fissaggio	12
8. RIMESSAGGIO	12
8.1 Rimessaggio della macchina	12
8.2 Rimessaggio della batteria	12
9. MOVIMENTAZIONE E TRASPORTO	13
10. ASSISTENZA E RIPARAZIONI	13
11. COPERTURA DELLA GARANZIA	13
12. TABELLA MANUTENZIONI	13
13. IDENTIFICAZIONE INCONVENIENTI	14
14. ACCESSORI A RICHIESTA	15
14.1 Batterie	15
14.2 Carica batteria	15

1. GENERALITÀ

1.1 COME LEGGERE IL MANUALE

Nel testo del manuale, alcuni paragrafi contenenti informazioni di particolare importanza, ai fini della sicurezza o del funzionamento, sono evidenziati in modo diverso, secondo questo criterio:

NOTA oppure **IMPORTANTE** fornisce precisazioni o altri elementi a quanto già precedentemente indicato, nell'intento di non danneggiare la macchina, o causare danni.

Il simbolo  evidenzia un pericolo. Il mancato rispetto dell'avvertenza comporta possibilità di lesioni personali o a terzi e/o danni.

I paragrafi evidenziati con un riquadro con bordo a punti grigio indicano caratteristiche opzionali non presenti in tutti i modelli documentati in questo manuale. Verificare se la caratteristica è presente nel proprio modello.

Tutte le indicazioni "anteriore", "posteriore", "destra" e "sinistra" si intendono riferite alla posizione di lavoro dell'operatore.

1.2 RIFERIMENTI

1.2.1 Figure

Le figure in queste istruzioni per l'uso sono numerate 1, 2, 3, e così via. I componenti indicati nelle figure sono contrassegnati con le lettere A, B, C, e così via. Un riferimento al componente C nella figura 2 viene indicato con la dicitura: "Vedere fig. 2.C" o semplicemente "(Fig. 2.C)". Le figure sono indicative. I pezzi effettivi possono variare rispetto a quelli raffigurati.

1.2.2 Titoli

Il manuale è diviso in capitoli e paragrafi. Il titolo del paragrafo "2.1 Addestramento" è un sottotitolo di "2. Norme di sicurezza". I riferimenti a titoli o paragrafi sono segnalati con l'abbreviazione cap. o par. e il numero relativo. Esempio: "cap. 2" o "par. 2.1".

2. NORME DI SICUREZZA

2.1 ADDESTRAMENTO

 **Prendere familiarità con i comandi e con un uso appropriato della macchina. Imparare ad arrestare rapidamente la macchina. L'inosservanza delle avvertenze e delle istruzioni può causare incendi e/o gravi lesioni.**

- Non permettere mai che la macchina venga utilizzata da bambini o da persone con ridotte capacità fisiche, sensoriali o mentali, o prive di esperienza o della necessaria conoscenza o da persone che non abbiano la necessaria dimestichezza con le istruzioni. Le leggi locali possono fissare un'età minima per l'utilizzatore.
- Non utilizzare mai la macchina se l'utilizzatore è in condizione di stanchezza o malessere, oppure ha assunto farmaci, droghe, alcool o sostanze nocive alle sue capacità di riflessi e attenzione.
- Ricordare che l'operatore o utilizzatore è responsabile di incidenti e imprevisti che si possono verificare ad altre persone o alle loro proprietà. Rientra nella responsabilità dell'utilizzatore la valutazione dei rischi potenziali del terreno su cui si deve lavorare, nonché prendere tutte le precauzioni necessarie per garantire la sua e altrui sicurezza, in particolare sui pendii, terreni accidentati, scivolosi o instabili.
- Nel caso si voglia cedere o prestare ad altri la macchina,

assicurarsi che l'utilizzatore prenda visione delle istruzioni d'uso contenute nel presente manuale.

2.2 OPERAZIONI PRELIMINARI

Dispositivi protezione individuale (DPI)

- Indossare indumenti adeguati, calzature da lavoro resistenti con soles antiscivolo e pantaloni lunghi. Non azionare la macchina a piedi scalzi o con sandali aperti. Indossare cuffie di protezione dell'udito, guanti antivibrazione, occhiali protettivi, mascherine antipolvere.
- L'impiego di protezioni acustiche può ridurre la capacità di sentire eventuali avvertenze (grida o allarmi). Prestare la massima attenzione a quanto accade attorno all'area di lavoro.
- Non indossare sciarpe, camici, collane, braccialetti, indumenti con parti svolazzanti, o provvisti di lacci o cravatte e comunque accessori pendenti o larghi che potrebbero impigliarsi nella macchina o in oggetti e materiali presenti sul luogo di lavoro.
- Tenere lontani i capelli dalla griglia di ingresso dell'aria perché potrebbero impigliarsi nella girante e causare gravi infortuni. Raccogliere adeguatamente i capelli lunghi.

Area di lavoro / Macchina

- Ispezionare a fondo tutta l'area di lavoro e utilizzare un rastrello o una scopa per districare manualmente i detriti e rimuovere tutto ciò

che potrebbe venire scagliato dalla macchina (nell'uso come soffiatore) o intasare il tubo di aspirazione (nell'uso come aspiratore) o essere fonte di pericolo (sassi, rami, fili di ferro, ossi, ecc.).

- In condizioni di terreno polveroso, è consigliato inumidire leggermente la superficie.
- Per evitare il rischio di incendio, non lasciare la macchina a motore caldo fra le foglie o l'erba secca.

2.3 DURANTE L'UTILIZZO

Area di Lavoro



- Non usare la macchina in ambienti a rischio di esplosione, in presenza di liquidi infiammabili, gas o polvere. Gli utensili elettrici generano scintille che possono incendiare la polvere o i vapori.
- Lavorare solamente alla luce del giorno o con buona luce artificiale e in condizioni di buona visibilità.
- Allontanare persone, bambini e animali dall'area di lavoro. È necessario che i bambini vengano sorvegliati da un altro adulto. I bambini non devono giocare con l'apparecchio.
- Verificare che altre persone si trovino ad almeno 15 metri dal raggio di azione della macchina.
- Evitare di lavorare nell'erba bagnata, sotto la pioggia e con rischio di temporali, specialmente con probabilità di lampi.
- Evitare per quanto possibile di lavorare con suolo bagnato o scivoloso o comunque su terreni troppo accidentati o

ripidi che non garantiscono la stabilità dell'operatore durante il lavoro.

- Non esporre la macchina alla pioggia o ambienti bagnati. L'acqua che penetra in un utensile aumenta il rischio di scossa elettrica.
- Prestare particolare attenzione alle irregolarità del terreno (dossi, cunette), ai pendii, ai pericoli nascosti e alla presenza di eventuali ostacoli che potrebbero limitare la visibilità.
- Prestare molta attenzione in prossimità di dirupi, fossi o argini.
- Quando si utilizza la macchina vicino alla strada, fare attenzione al traffico.
- Valutare sempre la direzione del vento e non lavorare mai controvento.
- Non utilizzare la macchina in prossimità di finestre aperte.
- Non utilizzare la macchina su una superficie pavimentata o di ghiaia per evitare che il materiale rimosso possa provocare lesioni.
- Evitare che il materiale rimosso si accumuli nella zona di scarico perché potrebbe ostacolare la corretta rimozione e può causare contraccolpi di materiale attraverso le aperture di aspirazione.

Comportamenti

- Durante il lavoro, nell'utilizzo come soffiatore, la macchina deve essere sempre tenuta saldamente con la mano destra sull'impugnatura superiore.
- Durante il lavoro, nell'utilizzo come aspiratore, la macchina deve essere sempre tenuta saldamente a due mani, con la

- mano destra sull'impugnatura superiore e la mano sinistra sull'impugnatura inferiore, in modo che la sacca di raccolta si trovi alla sinistra dell'operatore.
- Evitare il contatto del corpo con superfici a massa o a terra, come tubi, radiatori, cucine, frigoriferi. Il rischio di scossa elettrica aumenta se il corpo viene a trovarsi a massa o a terra.
 - Assumere una posizione ferma e stabile e mantenere un atteggiamento prudente.
 - Non sbilanciarsi.
 - Fare attenzione a non urtare violentemente contro corpi estranei e alle possibili proiezioni di materiale e polvere causato dall'aria.
 - Non orientare il getto d'aria verso persone o animali.
 - Nell'uso come soffiatore prestare sempre la massima attenzione per evitare che il materiale rimosso o la polvere sollevata possano causare lesioni a persone o animali e danni alle loro proprietà.
 - Non inserire manualmente degli oggetti nella bocca di aspirazione (nell'uso come aspiratore) ed evitare di aspirare oggetti voluminosi che possano danneggiare la girante.
 - Non correre mai, ma camminare.
 - Tenere sempre il viso, mani e corpo lontani dalla griglia di aspirazione e dalla bocca di espulsione dell'aria e non ostruire i passaggi dell'aria sia durante l'avviamento sia durante l'utilizzo della macchina.
- Le parti rotanti possono provocare gravi lesioni, evitare il contatto con queste parti quando stanno ancora ruotando.
 -  In caso di rotture o incidenti durante il lavoro, arrestare immediatamente il motore e allontanare la macchina in modo da non provocare ulteriori danni; nel caso di incidenti con lesioni personali o a terzi, attivare immediatamente le procedure di pronto soccorso più adeguate alla situazione in atto e rivolgersi ad una Struttura Sanitaria per le cure necessarie. Rimuovere accuratamente eventuali detriti che potrebbero arrecare danni o lesioni a persone o a animali qualora rimanessero inosservati.
 -  L'esposizione prolungata alle vibrazioni può causare lesioni e disturbi neurovascolari (conosciuti anche come «fenomeno di Raynaud» o «mano bianca») specialmente a chi soffre di disturbi circolatori. I sintomi possono riguardare le mani, i polsi e le dita e si manifestano con perdita di sensibilità, torpore, prurito, dolore, decolorazione o modifiche strutturali della pelle. Questi effetti possono essere ampliati dalle basse temperature ambientali e/o da una presa eccessiva sulle impugnature. All'insorgere dei sintomi, occorre ridurre i tempi di utilizzo della macchina e consultare un medico.

Limitazioni all'uso

- La macchina non deve essere utilizzata da persone che non siano in grado di tenerla saldamente con due mani e/o di rimanere stabilmente in equilibrio sulla gambe durante il lavoro.
- Non utilizzare mai la macchina con protezioni danneggiate, mancanti o non correttamente posizionate.
- Non utilizzare mai la macchina senza aver montato tutti gli accessori previsti per ciascun utilizzo (soffiatura o aspirazione).
- Non disinserire, disattivare, rimuovere o manomettere i sistemi di sicurezza/ microinterruttori presenti.
- Non utilizzare l'utensile elettrico se l'interruttore non è in grado di avviarlo o arrestarlo regolarmente. Un utensile elettrico che non può essere azionato dall'interruttore è pericoloso e deve essere riparato.
- Non sottoporre la macchina a sforzi eccessivi e non usare una macchina piccola per eseguire lavori pesanti; l'uso di una macchina adeguata riduce i rischi e migliora la qualità del lavoro.

2.4 MANUTENZIONE, RIMESSAGGIO

Effettuare una regolare manutenzione ed un corretto rimessaggio preserva la sicurezza della macchina ed il livello delle sue prestazioni.

Manutenzione

- Non usare mai la macchina con parti usurate o

danneggiate. I pezzi guasti o deteriorati devono essere sostituiti e mai riparati.

- La pulizia e la manutenzione destinata ad essere effettuata dall'utilizzatore non deve essere effettuata da bambini senza sorveglianza.

⚠ Il livello di rumorosità e di vibrazioni riportato nelle presenti istruzioni, sono valori massimi di utilizzo della macchina. E' necessario adottare delle misure preventive atte ad eliminare possibili danni dovuti ad un rumore elevato e alle sollecitazioni da vibrazioni; utilizzare la macchina ad una velocità costante, tenere saldamente l'impugnatura con una forza adeguata, utilizzare la macchina al regime minimo necessario per compiere il lavoro, indossare cuffie antirumore, effettuare delle pause frequenti e adeguate durante il lavoro.

Rimessaggio

- Per ridurre il rischio di incendio, non lasciare contenitori con i materiali di risulta all'interno di un locale.

2.5 BATTERIA / CARICA BATTERIA

IMPORTANTE *Le seguenti norme di sicurezza integrano le prescrizioni di sicurezza presenti nello specifico libretto della batteria e del carica batteria allegato alla macchina.*

- Per caricare la batteria utilizzare solo carica batteria raccomandati dal produttore. Un carica batteria inadeguato

può provocare una scossa elettrica, un surriscaldamento o una fuoriuscita di liquido corrosivo della batteria.

- Utilizzare soltanto le batterie specifiche previste per il vostro utensile. L'uso di altre batterie può provocare lesioni e rischio di incendio.
- Accertarsi che l'apparecchio sia spento prima di inserire la batteria. Montare una batteria in un apparecchio elettrico acceso può provocare incendi.
- Tenere la batteria non utilizzata lontana da fermagli per ufficio, monete, chiavi, chiodi, viti o altri piccoli oggetti metallici che potrebbero provocare un corto circuito dei contatti. Un cortocircuito fra i contatti della batteria può comportare combustioni o incendi.
- Non usare il carica batteria in luoghi con presenza di vapori, sostanze infiammabili o su superfici facilmente infiammabili, come carta, stoffa, ecc. Durante la ricarica, il carica batteria si riscalda e potrebbe provocare un incendio.
- Durante il trasporto degli accumulatori, fare attenzione che i contatti non vengano collegati fra loro e non usare contenitori metallici per il trasporto.

2.6 TUTELA AMBIENTALE

La tutela dell'ambiente deve essere un aspetto rilevante e prioritario nell'uso della macchina, a beneficio della convivenza civile e dell'ambiente in cui viviamo.

- Evitare di essere un elemento di disturbo nei confronti del

vicinato. Utilizzare la macchina solamente in orari ragionevoli (non al mattino presto o alla sera tardi quando le persone potrebbero essere disturbate).

- Seguire scrupolosamente le norme locali per lo smaltimento di imballi, parti deteriorate o qualsiasi elemento a forte impatto ambientale; questi rifiuti non devono essere gettati nella spazzatura, ma devono essere separati e conferiti agli appositi centri di raccolta, che provvederanno al riciclaggio dei materiali.
- Seguire scrupolosamente le norme locali per lo smaltimento dei materiali di risulta
- Al momento della messa fuori servizio, non abbandonare la macchina nell'ambiente, ma rivolgersi a un centro di raccolta, secondo le norme locali vigenti.



Non gettare le apparecchiature elettriche tra i rifiuti domestici.



Secondo la Direttiva

Europea 2012/19/UE sui rifiuti di apparecchiature elettriche ed elettroniche e la sua attuazione in conformità alle norme nazionali, le apparecchiature elettriche esauste devono essere raccolte separatamente, al fine di essere reimpiagate in modo eco-compatibile. Se le apparecchiature elettriche vengono smaltite in una discarica o nel terreno, le sostanze nocive possono raggiungere la falda acquifera ed entrare nella catena alimentare, danneggiando la vostra salute e benessere. Per informazioni più approfondite sullo smaltimento di questo prodotto, contattare

l'Ente competente per lo smaltimento dei rifiuti domestici o il vostro Rivenditore.



Alla fine della loro vita utile, smaltire le batterie con la dovuta attenzione per il nostro ambiente. La batteria contiene materiale che è pericoloso per voi e per l'ambiente. Essa deve essere rimossa e smaltita separatamente in una struttura che accetta le batterie agli ioni di litio.



La raccolta differenziata di prodotti e imballaggi usati, consente il riciclaggio dei materiali e la riutilizzazione. Il riutilizzo dei materiali riciclati aiuta a prevenire l'inquinamento ambientale e riduce la domanda di materie prime.

2.7 RISCHI RESIDUI

Nonostante tutte le prescrizioni di sicurezza siano rispettate, possono ancora sussistere certi rischi residui che non possono essere esclusi. Dalla tipologia e costruzione della macchina, i potenziali prevedibili pericoli possono essere:

- Proiezioni di materiali che possono lesionare gli occhi;
- Lesione dell'udito, se non viene indossata nessuna protezione acustica.

3. CONOSCERE LA MACCHINA

3.1 DESCRIZIONE MACCHINA E USO PREVISTO

Questa macchina è un'attrezzatura da giardinaggio e precisamente un soffiatore portatile da giardino alimentato a batteria.

La macchina si compone essenzialmente di un motore che aziona una girante in grado di produrre un flusso d'aria ad alta velocità.

3.1.1 Uso previsto

Questa macchina è progettata e costruita per:

- lo spostamento e l'accumulo, mediante soffiatura, di foglie, erba, detriti vari di peso contenuto e modeste dimensioni.

3.1.2 Uso improprio

Qualsiasi altro impiego, difforme da quelli sopra citati, può rivelarsi pericoloso e causare danni a persone e/o cose. Rientrano nell'uso improprio (come esempio, ma non solo):

- l'accumulo o la raccolta di prodotti infiammabili o a rischio di esplosione, braci calde o materiale in combustione senza fiamma, sigarette accese, pezzi di vetro, frammenti taglienti, oggetti metallici, pietre e quant'altro possa rivelarsi pericoloso per la sicurezza dell'operatore e degli altri;
- dirigere il soffio dell'aria verso persone e/o animali;
- introdurre oggetti dalla griglia di aspirazione;
- utilizzare la macchina senza gli accessori appositamente predisposti dal costruttore per i vari utilizzi o usare accessori diversi non previsti;
- utilizzare la macchina in più di una persona.

IMPORTANTE *L'uso improprio della macchina comporta il decadimento della garanzia e il declino di ogni responsabilità del Costruttore, riversando sull'utilizzatore gli oneri derivanti da danni o lesioni proprie o a terzi.*

3.1.3 Tipologia di utente

Questa macchina è destinata all'utilizzo da parte di consumatori, cioè operatori non professionisti. È destinata ad un "uso hobbistico".

3.2 SEGNALETICA DI SICUREZZA

Sulla macchina compaiono vari simboli (Fig. 2). La loro funzione è quella di ricordare all'operatore i comportamenti da seguire per utilizzarla con l'attenzione e la cautela necessari.

Significato dei simboli:



ATTENZIONE! PERICOLO!

Questa macchina, se non usata correttamente, può essere pericolosa per sé e per gli altri.

ATTENZIONE! Prima di usare questa macchina leggere il manuale di istruzioni.



Usare protezioni acustiche, occhiali.



Non esporre alla pioggia (o all'umidità).



PERICOLO DI PROIEZIONI!

Fare attenzione alle possibili proiezioni di materiale, causate dal flusso dell'aria, che possono causare gravi lesioni a persone o cose.

PERICOLO DI PROIEZIONI!

Allontanare qualunque persona o animale domestico ad almeno 15 m durante l'impiego della macchina.



Pericolo di mutilazioni! Tenere sempre le mani lontane dalla griglia di ingresso dell'aria. La girante in rotazione può causare gravi infortuni.



Pericolo di gravi lesioni! Tenere lontani gli indumenti con parti svolazzanti dalla griglia di ingresso dell'aria perché potrebbero impigliarsi nella girante e causare gravi infortuni.



Pericolo di gravi lesioni! Tenere lontani i capelli dalla griglia di ingresso dell'aria perché potrebbero impigliarsi nella girante e causare gravi infortuni. Raccogliere adeguatamente i capelli lunghi.

IMPORTANTE Le etichette adesive rovinate o divenute illeggibili devono essere sostituite. Richiedere le nuove etichette al proprio centro di assistenza autorizzato.

3.3 ETICHETTA DI IDENTIFICAZIONE PRODOTTO

L'etichetta di identificazione prodotto riporta i seguenti dati (Fig. 1):

1. Livello potenza sonora
2. Marchio di conformità
3. Anno di fabbricazione
4. Tipo di macchina
5. Numero di matricola
6. Nome e indirizzo del Costruttore
7. Codice articolo

Trascrivere i dati di identificazione della macchina negli appositi spazi dell'etichetta riportata nel retro della copertina.

IMPORTANTE Utilizzare i dati di identificazione riportati sull'etichetta di identificazione prodotto ogni volta che si contatta l'officina autorizzata.

IMPORTANTE L'esempio della dichiarazione di conformità si trova nelle ultime pagine del manuale.

3.4 COMPONENTI PRINCIPALI

La macchina è costituita dai seguenti componenti principali a cui corrispondono le seguenti funzionalità (Fig.1):

- A. Unità motrice:** fornisce il movimento alla girante.
- B. Tubo soffiatore:** è l'elemento preposto all'espulsione del flusso d'aria.
- C. Impugnatura:** permette il governo della macchina.
- D. Batteria (se non fornita con la macchina, vedi cap. 15 "accessori a richiesta):** dispositivo che fornisce corrente elettrica all'utensile; le sue caratteristiche e norme d'uso sono descritte in uno specifico manuale.
- E. Carica batteria (se non fornito con la macchina, vedi cap. 15 "accessori a richiesta):** dispositivo che si utilizza per ricaricare la batteria; le sue caratteristiche e norme d'uso sono descritte in uno specifico manuale.

4. MONTAGGIO

IMPORTANTE *Le norme di sicurezza da seguire sono descritte al cap. 2. Rispettare scrupolosamente tali indicazioni per non incorrere in gravi rischi o pericoli.*

Per motivi di magazzinaggio e trasporto, alcuni componenti della macchina non sono assemblati direttamente in fabbrica, ma devono essere montati dopo la rimozione dall'imballo, seguendo le istruzioni seguenti.

⚠ *Lo sbaliggio e il completamento del montaggio devono essere effettuati su una superficie piana e solida, con spazio sufficiente alla movimentazione della macchina e degli imballi, avvalendosi sempre degli attrezzi appropriati. Non utilizzare la macchina prima di aver portato a termine le indicazioni della sezione "MONTAGGIO".*

4.1 COMPONENTI PER IL MONTAGGIO

Nell'imballo sono compresi i componenti per il montaggio.

4.1.1 Disimballaggio

1. Aprire l'imballo con cautela, con attenzione a non smarrire i componenti.
2. Consultare la documentazione inclusa nella scatola, comprese le presenti istruzioni.
3. Estrarre dalla scatola tutti i componenti non montati.
4. Estrarre la macchina dalla scatola.
5. Smaltire la scatola e gli imballi nel rispetto delle normative locali.

⚠ *Prima di effettuare il montaggio, assicurarsi che la batteria non sia inserita nel suo alloggiamento.*

4.1.2 Montaggio / smontaggio del tubo soffiatore

1. Allineare il vano del tubo soffiatore (Fig. 3.A) con la sporgenza (Fig. 3.B) della bocca di uscita dell'aria.
2. Spingere il tubo (Fig. 3.A) e ruotarlo di 90° in senso antiorario, in modo da agganciarlo stabilmente.
 - Per rimuovere il tubo, ruotarlo in senso orario ed estrarlo.

IMPORTANTE *Arrestare la macchina e rimuovere sempre la batteria (par. 7.2.2) ogni qualvolta si rimuove il tubo di soffiatura.*

5. COMANDI DI CONTROLLO

5.1 INTERRUTTORE ACCELERATORE

Il comando acceleratore (Fig. 4.A) avvia/arresta la macchina e contemporaneamente innesta/disinnesta la rotazione della girante.

Per l'avviamento, premere il comando acceleratore e attendere 2-3 secondi prima che la macchina si avvii.

⚠ *L'avviamento della macchina provoca la rotazione contemporanea della girante.*

La macchina si arresta automaticamente al rilascio del comando acceleratore.

5.2 COMANDO REGOLAZIONE VELOCITÀ

Il comando (Fig. 4.B) permette di regolare la velocità di rotazione della girante, e quindi di regolare la velocità del flusso d'aria. La velocità può essere aumentata o diminuita ruotando il comando, e deve essere rapportata al tipo di lavoro (cap. 6.4.1).

6. USO DELLA MACCHINA

IMPORTANTE *Le norme di sicurezza da seguire sono descritte al cap. 2. Rispettare scrupolosamente tali indicazioni per non incorrere in gravi rischi o pericoli.*

6.1 OPERAZIONI PRELIMINARI

Prima di iniziare a lavorare è necessario effettuare una serie di controlli e di operazioni, per assicurare che il lavoro si svolga in modo proficuo e nella massima sicurezza.

6.1.1 Controllo della batteria

- Prima di ogni utilizzo:
 - verificare lo stato di carica della batteria seguendo le indicazioni contenute nel libretto della batteria.

6.2 CONTROLLI DI SICUREZZA

Eseguire i seguenti controlli di sicurezza e verificare che i risultati corrispondano a quanto riportato nelle tabelle.

 **Effettuare sempre i controlli di sicurezza prima dell'uso.**

6.2.1 Controllo generale

Oggetto	Risultato
Impugnature (Fig. 1.C)	Pulite, asciutte, fissate correttamente e saldamente alla macchina
Viti sulla macchina	Ben fissate (non allentate)
Passaggi dell'aria di raffreddamento	Non ostruiti
Tubo soffiatore (Fig. 1.B)	Correttamente installato. Nessun segno di danneggiamento. Non ostruito.
Girante	Nessun segno di danneggiamento
Protezioni	Nessun segno di danneggiamento
Batteria (Fig. 1.D)	Nessun danno al suo involucro, nessun trafilamento di liquido
Macchina	Nessun segno di danneggiamento o usura
Comando acceleratore (Fig. 4.A)	Deve avere un movimento libero, non forzato.

6.2.2 Test di funzionamento della macchina

Azione	Risultato
1. Inserire la batteria nel suo alloggiamento (par. 7.2.3) 2. Premere il comando acceleratore (Fig. 1.F)	La macchina si avvia e la girante ruota.
1. Rilasciare il comando acceleratore (Fig. 4.A)	1. Il comando deve tornare automaticamente e rapidamente nella posizione neutra e la macchina si deve arrestare.
Guida di prova	Nessuna vibrazione anomala. Nessun suono anomalo

 **Se uno qualsiasi dei risultati si discosta da quanto indicato nelle seguenti tabelle,**

non utilizzare la macchina! Consegnare la macchina ad un centro di assistenza per i controlli del caso e per la riparazione.

6.3 AVVIAMENTO

1. Assumere una posizione ferma e stabile;
2. assicurarsi che il tubo soffiatore non sia rivolto verso eventuali osservatori o detriti;
3. inserire correttamente la batteria nel suo alloggiamento (par. 7.2.3);
4. premere il comando acceleratore (Fig. 4.A).

6.4 LAVORO

 **Durante il lavoro, la macchina deve essere sempre tenuta saldamente con la mano sull'impugnatura (Fig. 5).**

NOTA Durante il lavoro la batteria è protetta contro lo scaricamento totale tramite un dispositivo di protezione che spegne la macchina e ne blocca il funzionamento.

6.4.1 Regolazione della velocità

È sempre opportuno regolare la velocità di rotazione della girante in rapporto alla tipologia del materiale da rimuovere (Fig. 4.B):

- velocità di soffiatura bassa (comando regolazione velocità in posizione 1-2) per materiali leggeri e piccoli arbusti sul prato;
- velocità di soffiatura media (comando regolazione velocità in posizione 3) per muovere erba e foglie leggere su asfalto o terreno solido;
- velocità di soffiatura alta (comando regolazione velocità in posizione 4-5) per foglie bagnate, materiali più pesanti, come neve fresca o sporcizia voluminosa.

6.4.2 Consigli per l'utilizzo

Avanzare lentamente tenendo la parte terminale del tubo soffiatore ad un'adeguata distanza dal terreno (Fig. 5).

Per evitare di disperdere il materiale da rimuovere, dirigere il soffio di aria attorno ai bordi esterni del cumulo del materiale. Non dirigere mai il soffio di aria al centro dell'accumulo.

6.5 ARRESTO

Per arrestare la macchina, rilasciare il comando acceleratore (Fig. 4.A).

⚠ Dopo aver arrestato la macchina, occorrono diversi secondi prima che la girante si fermi.

Arrestare sempre la macchina durante gli spostamenti fra zone di lavoro.

⚠ Durante gli spostamenti non tenere mai la mano sul comando acceleratore per evitare avviamenti accidentali.

6.6 DOPO L'UTILIZZO

- Rimuovere la batteria dalla sua sede e provvedere alla sua ricarica (par. 7.2.2).
- Lasciare raffreddare il motore prima di collocare la macchina in un qualsiasi ambiente.
- Effettuare la pulizia (par. 7.3).
- Controllare che non ci siano componenti allentati o danneggiati. Se necessario, sostituire i componenti danneggiati e serrare eventuali viti e bulloni allentati o contattare il centro di assistenza autorizzato.

IMPORTANTE *Rimuovere sempre la batteria (par. 7.2.2) ogni qualvolta si lascia la macchina inutilizzata o incustodita.*

7. MANUTENZIONE ORDINARIA

7.1 GENERALITÀ

IMPORTANTE *Le norme di sicurezza da seguire sono descritte al cap. 2. Rispettare scrupolosamente tali indicazioni per non incorrere in gravi rischi o pericoli.*

⚠ Prima di iniziare qualsiasi intervento di manutenzione:

- **Arrestare la macchina;**
- **Rimuovere la batteria dalla sua sede e provvedere alla sua ricarica (par. 7.2.2);**
- **Lasciare raffreddare il motore prima di collocare la macchina in un qualsiasi ambiente.**
- **Indossare indumenti adeguati, guanti da lavoro e occhiali di protezione;**
- **Leggere le relative istruzioni.**

- Le frequenze ed i tipi di intervento sono riassunti nella “Tabella manutenzioni” (vedi cap. 12). La tabella ha lo scopo di aiutarvi a mantenere in efficienza e sicurezza la vostra macchina. In essa sono richiamati i principali interventi e la periodicità prevista per ciascuno di essi.

Eseguire la relativa azione a seconda della prima scadenza che si verifica.

- L'utilizzo di ricambi e accessori non originali potrebbe avere effetti negativi sul funzionamento e sulla sicurezza della macchina. Il costruttore declina qualsiasi responsabilità in caso di danni o lesioni causati da detti prodotti.
- I ricambi originali vengono forniti dalle officine di assistenza e dai rivenditori autorizzati.

IMPORTANTE *Tutte le operazioni di manutenzione e di regolazione non descritte in questo manuale devono essere eseguite dal vostro Rivenditore o da un Centro specializzato.*

7.2 BATTERIA

7.2.1 Autonomia della batteria

L'autonomia della batteria (e quindi la superficie lavorabile prima della ricarica) è principalmente condizionata da comportamenti dell'operatore, che dovrebbe evitare:

- accensioni e spegnimenti frequenti durante il lavoro;
- una velocità di rotazione della girante non adatta alla tipologia di materiale da rimuovere (par. 6.4.1).

Per ottimizzare l'autonomia della batteria è sempre opportuno:

- impostare una velocità di rotazione della girante adeguata alla tipologia di materiale da rimuovere.

Nel caso si volesse utilizzare la macchina in sessioni di lavoro più lunghe rispetto a quanto consentito dalla batteria standard, è possibile:

- acquistare una seconda batteria standard per sostituire immediatamente la batteria scarica, senza pregiudicare la continuità di utilizzo;
- acquistare una batteria con autonomia maggiorata rispetto alla batteria standard (par. 14.1).

7.2.2 Rimozione e ricarica della batteria

1. Premere i pulsanti posti sulla batteria (Fig. 6.A) e rimuoverla (Fig. 6.B);
2. inserire la batteria (Fig. 7.A) nel suo alloggiamento del carica batteria (Fig. 7.B);
3. collegare il carica batteria (Fig. 7.B) a una presa di corrente, con tensione corrispondente a quella indicata sulla targhetta.

4. procedere alla completa ricarica, seguendo le indicazioni contenute nel libretto della batteria /carica batteria.

NOTA *La batteria è dotata di una protezione che impedisce la ricarica se la temperatura ambiente non è compresa fra 0 e +45 °C.*

NOTA *La batteria può essere ricaricata in ogni momento, anche parzialmente, senza il rischio di danneggiarla.*

7.2.3 Rimontaggio della batteria sulla macchina

Completata la ricarica:

1. Rimuovere la batteria (Fig. 8.A) dal suo alloggiamento nel carica batteria (evitando di mantenerla a lungo sotto carica a ricarica conclusa);
2. scollegare il carica batteria (Fig. 8.B) dalla rete elettrica;
3. inserire la batteria (Fig. 9.A) nel suo alloggiamento spingendola a fondo fino ad avvertire il “clic” che la blocca in posizione e assicura il contatto elettrico.

7.3 PULIZIA DELLA MACCHINA

Per ridurre il rischio di incendio mantenere la macchina libera da residui di foglie, rami.

- Pulire sempre la macchina dopo l'uso utilizzando un panno pulito e umido imbevuto di detergente neutro.
- Rimuovere qualsiasi traccia di umidità servendosi di un panno morbido e asciutto. L'umidità può dare luogo a rischi di scosse elettriche.
- Non utilizzare detersivi aggressivi o solventi per pulire le parti in plastica o le impugnature.
- Non usare getti d'acqua ed evitare di bagnare il motore e componenti elettrici.
- Mantenere la girante sempre pulita e libera da polvere e detriti, soffiando con aria compressa attraverso la griglia. Non spruzzare la girante con acqua.
- Per evitare il surriscaldamento e danni al motore o alla batteria, assicurarsi sempre che le griglie di aspirazione dell'aria di raffreddamento siano pulite e libere da detriti.

7.4 DADI E VITI DI FISSAGGIO

- Mantenere serrati dadi e viti, per essere certi che la macchina sia sempre in condizioni sicure di funzionamento.
- Controllare regolarmente che le impugnature siano saldamente fissate.

8. RIMESSAGGIO

IMPORTANTE *Le norme di sicurezza da seguire durante le operazioni di rimessaggio sono descritte al par. 2.4. Rispettare scrupolosamente tali indicazioni per non incorrere in gravi rischi o pericoli.*

8.1 RIMESSAGGIO DELLA MACCHINA

Quando la macchina deve essere rimessata:

1. Rimuovere la batteria dalla sua sede e provvedere alla sua ricarica (par. 7.2.2).
2. Lasciare raffreddare il motore prima di collocare la macchina in un qualsiasi ambiente.
3. Effettuare la pulizia (par. 7.3).
4. Controllare che non ci siano componenti allentati o danneggiati. Se necessario, sostituire i componenti danneggiati e serrare eventuali viti e bulloni allentati o contattare il centro di assistenza autorizzato.
5. Rimessare la macchina:
 - in un ambiente asciutto
 - al riparo dalle intemperie
 - in un luogo inaccessibile ai bambini.
 - assicurandosi di aver rimosso chiavi o utensili usati per la manutenzione.

8.2 RIMESSAGGIO DELLA BATTERIA

La batteria deve essere conservata all'ombra, al fresco e in ambienti privi di umidità.

NOTA *In caso di prolungata inattività, ricaricare la batteria ogni due mesi per prolungarne la durata.*

9. MOVIMENTAZIONE E TRASPORTO

Ogni volta che è necessario movimentare, trasportare la macchina occorre:

- Arrestare la macchina (par. 6.5);
- rimuovere la batteria dalla sua sede e provvedere alla sua ricarica (par. 7.2.2);

- Afferrare la macchina unicamente dalle impugnature e orientare i tubi in modo da non costituire intralcio.

Quando si trasporta la macchina con un automezzo, occorre:

- rimuovere i tubi;
- posizionarla in modo da non costituire pericolo per nessuno.

- I ricambi e gli accessori originali sono stati sviluppati appositamente per le macchine.
- I ricambi e gli accessori originali sono stati sviluppati appositamente per le macchine.
 - I ricambi e gli accessori non originali non sono approvati; l'impiego di ricambi ed accessori non originali compromette la sicurezza della macchina e solleva il Costruttore da ogni obbligo o responsabilità.

10. ASSISTENZA E RIPARAZIONI

Questo manuale fornisce tutte le indicazioni necessarie per la conduzione della macchina e per una corretta manutenzione di base eseguibile dall'utilizzatore. Tutti gli interventi di regolazione e manutenzione non descritti in questo manuale devono essere eseguiti presso il vostro Rivenditore o un Centro specializzato, che dispone delle conoscenze e delle attrezzature necessarie affinché il lavoro sia correttamente eseguito, mantenendo il grado di sicurezza e le condizioni originali della macchina.

Operazioni eseguite presso strutture inadeguate o da persone non qualificate comportano in decadimento di ogni forma di Garanzia e di ogni obbligo o responsabilità del Costruttore.

- Solo le officine di assistenza autorizzate possono effettuare le riparazioni e la manutenzione in garanzia.
- Le officine di assistenza autorizzate utilizzano esclusivamente ricambi originali.

11. COPERTURA DELLA GARANZIA

La garanzia copre tutti i difetti dei materiali e di fabbricazione. L'utilizzatore dovrà seguire attentamente tutte le istruzioni fornite nella documentazione allegata.

La garanzia non copre i danni dovuti a:

- Mancata familiarizzazione con la documentazione di accompagnamento.
- Disattenzione.
- Uso e montaggio impropri o non consentiti.
- Utilizzo di pezzi di ricambio non originali.
- Utilizzo di accessori non forniti o non approvati dal costruttore.

La garanzia non copre inoltre:

- La normale usura di materiali di consumo.
- Normale usura.

L'acquirente è protetto dalle proprie leggi nazionali. I diritti dell'acquirente previsti dalle proprie leggi nazionali non sono in alcun modo limitati dalla presente garanzia.

12. TABELLA MANUTENZIONI

Intervento	Periodicità	Note
MACCHINA		
Controllo di tutti i fissaggi	Prima di ogni uso	par. 7.4
Controlli di sicurezza / Verifica dei comandi	Prima di ogni uso	par. 6.2
Verifica dello stato di carica della batteria	Prima di ogni uso	*
Ricarica della batteria	Al termine di ogni uso	par. 7.2.2 *
Pulizia della macchina	Al termine di ogni uso	par. 7.3
Verifica di eventuali danni presenti sulla macchina. Se necessario, contattare il centro di assistenza autorizzato.	Al termine di ogni uso	-

* Consultare il manuale della batteria/carica batteria.

13. IDENTIFICAZIONE INCONVENIENTI

INCONVENIENTE	CAUSA PROBABILE	RIMEDIO
1. Azionando il comando acceleratore la macchina non si avvia	Batteria mancante o non inserita correttamente	Assicurarsi che la batteria sia ben alloggiata (par. 7.2.3)
	Batteria scarica	Controllare lo stato di carica e ricaricare la batteria (par. 7.2.2)
	Comando acceleratore difettoso o soffiatore danneggiato	Non utilizzare la macchina. Arrestare immediatamente la macchina, togliere la batteria e Contattare un Centro Assistenza.
2. Il motore si arresta durante il lavoro	Batteria non inserita correttamente	Assicurarsi che la batteria sia ben alloggiata (par. 7.2.3)
	Batteria scarica	Controllare lo stato di carica e ricaricare la batteria . (par. 7.2.2)
3. La girante ruota ma l'aria non esce dal tubo soffiatore	Tubo soffiatore bloccato o intasato	Arrestare la macchina, togliere la batteria e rimuovere eventuali ostruzioni.
4. Si avvertono rumori e/o vibrazioni eccessive durante il lavoro	Parti allentate o danneggiate	Arrestare la macchina, rimuovere la batteria e: <ul style="list-style-type: none"> - controllare i danni; - controllare se vi sono parti allentate e serrarle; - provvedere a sostituire o riparare le parti danneggiate con parti di equivalenti caratteristiche.
5. La macchina emette fumo durante il suo funzionamento	Soffiatore danneggiato.	Non utilizzare la macchina. Arrestare immediatamente la macchina, togliere la batteria e Contattare un Centro Assistenza.
6. L'autonomia della batteria è scarsa	Condizioni di utilizzo gravose con maggiore assorbimento di corrente	Ottimizzare l'utilizzo (par. 7.2.1)
	Batteria insufficiente per le esigenze operative	Utilizzare una seconda batteria o una batteria maggiorata (par. 14.1)
	Degrado della capacità della batteria	Acquistare una nuova batteria
7. Il carica batteria non effettua la ricarica della batteria	Batteria non inserita correttamente nel carica batteria	Controllare che l'inserimento sia corretto (par. 7.2.2)
	Condizioni ambientali non idonee	Eseguire la ricarica in ambiente con temperatura adeguata (vedi libretto istruzioni della batteria/carica batteria)
	Contatti sporchi	Pulire i contatti
	Mancanza di tensione al carica batteria	Controllare che la spina sia inserita e che vi sia tensione alla presa di corrente
	Carica batteria difettoso	Sostituire con un ricambio originale
		Se l'inconveniente perdura consultare il manuale della batteria / carica batteria

Se gli inconvenienti perdurano dopo aver applicato i rimedi descritti, contattare il vostro Rivenditore.

14. ACCESSORI A RICHIESTA

14.1 BATTERIE

Sono disponibili batterie di diverse capacità, per adattarsi alle specifiche esigenze operative (Fig. 10). L'elenco delle batterie omologate per questa macchina si trova nella tabella "Dati Tecnici".

14.2 CARICA BATTERIA

Dispositivo che si utilizza per ricaricare la batteria (Fig. 11).



СЪДЪРЖАНИЕ

1. ИНФОРМАЦИЯ ОТ ОБЩ ХАРАКТЕР	1
2. ПРАВИЛА ЗА БЕЗОПАСНОСТ	2
3. ОПОЗНАВАНЕ НА МАШИНАТА	7
3.1 Описание на машината и предвидена употреба.....	7
3.2 Знаци за безопасност	8
3.3 Идентификационен етикет на продукта.....	8
3.4 Основни компоненти	8
4. МОНТИРАНЕ	9
4.1 Компоненти за монтиране.....	9
5. КОМАНДИ ЗА УПРАВЛЕНИЕ.....	9
5.1 Ключ ускорител	9
5.2 Команда за регулиране на скоростта.....	9
6. ИЗПОЛЗВАНЕ НА МАШИНАТА.....	9
6.1 Предварителни операции.....	9
6.2 Проверки за безопасност.....	10
6.3 Задействане	10
6.4 Работа	10
6.5 Спиране	10
6.6 След употреба	11
7. ОБИКНОВЕНА ПОДДРЪЖКА	11
7.1 Информация от общ характер.....	11
7.2 Акумулатор	11
7.3 Почистване на машината	12
7.4 Фиксиращи гайки и винтове.....	12
8. ПРИБИРАНЕ ЗА СЪХРАНЕНИЕ.....	12
8.1 Прибиран на машината за съхранение	12
8.2 Прибиране на акумулатора за съхранение	12
9. ПРЕМЕСТВАНЕ И ТРАНСПОРТИРАНЕ.....	12
10. ТЕХНИЧЕСКО ОБСЛУЖВАНЕ И ПОПРАВКИ ..	13
11. ГАРАНЦИОННО ПОКРИТИЕ.....	13
12. ТАБЛИЦА НА ОПЕРАЦИИТЕ ПО ПОДДРЪЖКАТА	13
13. ИДЕНТИФИЦИРАНЕ НА НЕИЗПРАВНОСТИТЕ	14
14. ПРИНАДЛЕЖНОСТИ ПО ЗАЯВКА.....	15
14.1 Акумулатори	15
14.2 Зарядно устройство за акумулатора	15

1. ИНФОРМАЦИЯ ОТ ОБЩ ХАРАКТЕР

1.1 КАК ДА СЕ ЧЕТЕ РЪКОВОДСТВОТО

В текста на ръководството някои параграфи, съдържащи информация от особено значение за целите на безопасността или експлоатацията, са подчертани по различен начин, в съответствие с този критерий:

ЗАБЕЛЕЖКА или **ВАЖНО** предоставя уточнения или други елементи по отношение на цитираното по-горе, с цел да се избегне повреждане на машината или нанасяне на щети.

Символът  показва опасност. Неспазването на предупреждението води до възможността от лични наранявания или наранявания на трети лица и/или нанасяне на щети.

Параграфите отбелязани с квадрат със сив точков контур, указват опционални характеристики, които не са предвидени за всички модели, описани в това ръководство. Проверете дали съответната техническа характеристика е предвидена за Вашия модел.

Всички указания "предно", "задно", "дясно" и "ляво" се разбират спрямо работната позиция на оператора.

1.2 СПРАВКИ

1.2.1 Фигури

Фигурите в тези инструкции за употреба са номерирани 1, 2, 3 и т.н.

Компонентите посочени на фигурите са отбелязани с буквите А, В, С и т.н.

Справката за компонента С на фигура 2 се посочва с надписа: "Вж. фиг. 2.С" или просто "(фиг. 2.С)".

Фигурите са показателни. Действителните части може да се различават от тези, които са показани на фигурата.

1.2.2 Заглавия

Ръководството е разделено на глави и параграфи. Заглавието на параграф "2.1 Обучение" е подзаглавие на "2. Правила за безопасност". Отнасянията до заглавия или точки са отбелязани със съкращението "гл." или "р." и съответния номер. Например: "гл. 2" или "пар. 2.1".

2. ПРАВИЛА ЗА БЕЗОПАСНОСТ

2.1 ОБУЧЕНИЕ

 **Разучете и свикнете с командите и с подходящото използване на машината. Научете се да изключвате бързо машината. Неспазването на предупрежденията и инструкциите може да причини инциденти и/или сериозни наранявания.**

- Никога не позволявайте машината да се използва от деца или хора с намалени физически, сензорни или умствени способности, без опит или необходимите знания или от хора, които не са запознати с инструкциите. Местните закони може да предвиждат минимална възраст за право на използване.
- Да не се използва машината когато ползвателят е уморен или неразположен, или е взимал лекарства, наркотици, употребил алкохол или вредни вещества, влияещи на способността му за рефлексии и на вниманието му.
- Не забравяйте, че операторът или ползвателят е отговорен за произшествия и непредвидени събития, които могат да настъпят за други хора или за тяхната собственост. Част от отговорността на потребителя е преценката на възможните рискове на терена, по който трябва да се работи, както и вземането на всички предпазни мерки, необходими за гарантиране на неговата безопасност и тази на другите хора, особено, когато се работи по наклони, неравни, хлъзгави или нестабилни терени.

- В случай, че искате да дадете или заемете машината на някого, убедете се, че ползвателят се е запознал с инструкциите за експлоатация, съдържащи се в настоящото ръководство.

2.2 ПРЕДВАРИТЕЛНИ ОПЕРАЦИИ

Лични предпазни средства (ЛПС)

- Носете подходящо облекло, устойчиви работни обувки с нехлъзгаща се подметка и дълги панталони. Не задействате машината, когато сте боси или носите отворени сандали. Носете слушалки за защита на слуха, ръкавици антивибрации и маски против прах.
- Използването на акустични защити може да намали способността да се чуват евентуални предупреждения (викове или аларми). Бъдете много внимателни какво се случва около работната зона.
- Не носете шалове, ризи, колиета, гривни, дрехи с развяващи се части или снабдени с връзки, както и вратовръзки и висящи или широки аксесоари, които биха могли да се оплетат в машината или в предмети или материали, които се намират на работното място.
- Дръжте далеч от решетката, която се намира на вход въздух, вашата коса, защото би могла да се заплете в работното колело (ротора) и да причини тежки наранявания. Ако имате дълги коси, вържете ги по подходящ начин.

Работна зона / Машината

- Внимателно проверете цялата работна зона и разплетете ръчно

като използвате гребло или метла остатъците и отстранете всичко онова, което може да бъде изхвърлено от машината (при употребата ѝ като обдухваща) или да запуши засмукващата тръба (при употребата ѝ като засмукваща) или да бъде източник на опасност (камъни, клони, жици, кости и т.н.).

- При условия на прашен терен е препоръчително да навлажните леко повърхността.
- За да избегнете риска от пожар, не оставяйте машината с топъл двигател сред листа или суха трева.

2.3 ПО ВРЕМЕ НА ИЗПОЛЗВАНЕ

Работна зона



- Не използвайте машината в потенциално експлозивна атмосфера, при наличие на запалими течности, газове или прах. Електрическите уреди създават искри, които може да подпалят прах или изпарения.
- Работете само на дневна светлина или при добро изкуствено осветление и условия на добра видимост.
- Отдалечете хора, деца и животни от работната зона. Необходимо е децата да се наблюдават от друг възрастен. Децата не бива да играят с машината.
- Проверете дали други хора се намират на разстояние поне 15 метра от радиуса на действие на машината.
- Избягвайте да работите във влажна трева, когато вали дъжд и при бури с опасност от мълнии.
- Избягвайте, доколкото е възможно, работа на влажен и хлъзгав терен и неравни или стръмни места, които не

осигуряват устойчива позиция на оператора по време на работа.

- Не излагайте машината на дъжд или на влажна околна среда. Водата, която прониква в инструмента, увеличава риска от електрически удар.
- Обърнете особено внимание на неравностите на земята (издатини, вдлъбнатини), наклони, скрити опасности и за наличието на евентуални опасности, които биха могли да ограничат видимостта.
- Бъдете особено внимателни близо до скали, изкопи или насипи.
- Когато машината се ползва близо до път, внимавайте с движението.
- Преценявайте винаги посоката на вятъра и никога не работете срещу вятъра.
- Не използвайте машината в близост до отворени прозорци.
- Не използвайте машината върху павиментирана повърхност или чакъл, за да се избегне, че отстранения материал може да предизвика нараняване.
- Избягвайте натрупване на отстранения материал в зоната на изпраждане, защото това може да затрудни правилното отстраняване и да предизвика насрещни удари на материал посредством аспирационните отвори.

Поведение

- По време на работа, при използване като обдухваща, машината трябва винаги да се държи здраво с дясната ръка поставена върху горната ръкохватка.
- По време на работа, при използване като засмукваща, машината трябва винаги да се държи здраво с двете ръце, с

- дясната ръка върху горната ръкохватка, а лявата ръка върху долната ръкохватка, по такъв начин, че торбата за събиране да се намира отляво на оператора.
- Избягвайте контакт на тялото със заземени повърхности, като тръби, радиатори, кухненски печки, хладилници. Рискът от електрически удар се увеличава ако тялото е заземено.
 - Заемете неподвижно и стабилно положение и бъдете винаги внимателни.
 - Не губете равновесие.
 - Внимавайте да не удряте силно уреда в чужди тела, както и за евентуални изхвърляния на материал и прах, предизвикани от въздуха.
 - Не насочвайте въздушната струя към хора или животни.
 - При употреба като обдухваща машина, винаги внимавайте много, за да се избегне, че отстраняваният материал или вдигнатият прах могат да причинят наранявания на хора или животни, или щети на тяхната собственост.
 - Не поставяйте ръчно предмети в засмукващия отвор (при употреба като засмукваща машина) и избягвайте да засмуквате големи предмети, които могат да повредят работното колело (ротора).
 - Не тичайте никога, а ходете.
 - Дръжте винаги лицето, ръцете и тялото далече от аспирационната решетка и отвората за изтласкване на въздух и не запушвайте въздушните канали, както по време на действие, така и по време на използване на машината.
 - Въртящите се части могат да причинят сериозно нараняване; да се избягва контакт с въртящите се части, когато те все още се въртят.
-  В случай на счупвания или инциденти по време на работа, спрете незабавно двигателя и отдалечете машината по такъв начин, че да не предизвикате допълнителни щети; в случай на злополуки, свързани с телесни повреди или на трети лица, незабавно действайте процедурите за първа помощ, които са подходящи за конкретната ситуация и се свържете с Медицинска структура за необходимото лечение. Отстранете старателно евентуални отпадъци, които могат да нанесат щети или увреждания на хора или животни, ако не бъдат забелязани.
 -  Продължителното излагане на вибрации може да доведе до увреждания и смущения на нервната и кръвоносната система (познати и като «Синдром на Рейно» или «бяла ръка»), особено за страдащите от смущения на кръвоносната система. Симптомите може да засягат ръцете, китките, пръстите и се проявяват със загуба на чувствителността, изтръпване, сърбеж, болка, загуба на цвят или структурни промени на кожата. Тези ефекти може да се усилят от ниските температури на околната среда и/или от прекалено стискане на дръжките. При проява на симптомите, трябва да се намали времето на употреба на машината и да се посъветвате с лекар.

Ограничения са употреба

- Машината не трябва да се използва от хора, които не могат да я държат здраво с две ръце и/или да стоят стабилно балансирани на краката си докато работят.
- Никога не използвайте машината с повредени, липсващи или неправилно поставени защиты.
- Никога не използвайте машината, ако не са монтирани предвидените за всяка употреба аксесоари (обдухване или засмукване).
- Не изключвайте, не деактивирайте, не сваляйте или не модифицирайте наличните системи за безопасност/ микропревключватели.
- Не използвайте електрическият инструмент, ако прекъсвачът не е в състояние да го включи или да го изключи нормално. Електрически инструмент, който не може да бъде включен от прекъсвача, е опасен и трябва да бъде поправен.
- Не подлагайте машината на прекалено натоварване и не използвайте машина с малък капацитет за тежка работа; използването на подходяща за целта машина намалява риска и увеличава производителността.

2.4 ПОДДРЪЖКА, ПРИБИРАНЕ ЗА СЪХРАНЕНИЕ

Извършването на правилна поддръжка и прибиране за съхранение, запазва безопасността на машината и нивото на нейната производителност.

Поддръжка

- Никога не използвайте машината с износени или повредени

части. Повредените или износени части трябва да бъдат заменени, а не поправени.

- Почистването и текущата поддръжка не трябва да се извършват от деца без наблюдение.

△ Нивото на шум и вибрации, указано в настоящите инструкции, представлява максималните стойности при употреба на машината. Необходимо е, да се вземат превантивни мерки за отстраняване на евентуални вреди дължащи се на високия шум и вибрационни натоварвания; използвайте машината при постоянна скорост, дръжте здраво ръкохватката с подходяща сила, използвайте машината при необходимия минимален режим за извършване на съответната работа, носете слушалки против шум, извършвайте чести и подходящи паузи по време на работа.

Прибиране за съхранение

- За да се намали опасността от пожар, не оставяйте съдове с остатъчен материал в помещението.

2.5 АКУМУЛАТОР / ЗАРЯДНО УСТРОЙСТВО

ВАЖНО Следните правила за безопасност допълват предписанията за безопасност, които се съдържат в съответната книжка с инструкции на акумулатора и на зарядното устройство, приложено към машината.

- За зареждане на акумулатора използвайте единствено препоръчаните от производителя

зарядни устройства.

Неподходящо зарядно устройство може да причини електрически удар, прегряване или преливане на корозионна акумулаторна течност.

- Използвайте само акумулатори, специално предвидени за вашия уред. Използването на други акумулатори може да предизвика нараняване и опасност от пожар.
- Преди да поставите акумулатора, уверете се, че уредът е изключен. Монтирането на акумулатор във включен електрически уред може да предизвика злополуки.
- Съхранявайте неизползваните акумулатори далеч от кламери, монети, ключове, гвоздеи, винтове или други малки метални предмети, които могат да предизвикат късо съединение на контактите. Късо съединение между контактите може да доведе до изгаряне или пожари.
- Не използвайте зарядното устройство в места, където има наличие на пари, запалими вещества или върху лесно запалими повърхности, напр. хартия, плат и т.н. По време на зареждане, зарядното устройство се загрява и може да причини пожар.
- По време на транспортиране на акумулаторите, внимавайте контактите да не се свържат помежду си и не използвайте метални контейнери за транспортирането.

2.6 ОПАЗВАНЕ НА ОКОЛНАТА СРЕДА

Опазването на околната среда трябва да бъде съществен и приоритетен аспект при използването на машината, в полза

на гражданското съжителство и на средата, в която живеем.

- Избягвайте да бъдете елемент на безпокойство по отношение на съседите. Използвайте машината само по разумно време (не рано сутрин или късно вечер, когато може да обезпокоите хората).
- Следвайте стриктно местните разпоредби за изхвърлянето на опаковки, износени части или каквато и да е част, силно замърсяваща околната среда; тези отпадъци не могат да бъдат изхвърляни в боклука, а трябва да бъдат отделяни и предавани в специалните центрове, където ще се осъществи рециклиране на материалите.
- Следвайте стриктно местните норми за изхвърлянето на отпадъчни материали след рязане
- Когато я изваждате от експлоатация, не оставяйте машината в околната среда, а се обърнете към център за събиране на отпадъци, в съответствие с местните действащи разпоредби.



Не изхвърляйте електрическите уреди заедно с битовите отпадъци. Според

Европейската Директива 2012/19/UE за отпадъците от електрически и електронни апарати и влизането ѝ в действие в съответствие с националното законодателство, изхабените електрически апарати трябва да се събират разделно, за да бъдат оползотворени екологично съобразно. Ако електрическите уреди се изхвърлят на сметище или в земята, вредните вещества могат да достигнат водосъбиращите земни пластове и да навлязат в хранителната верига, увреждайки здравето ви. За по-задълбочена информация за изхвърлянето на

този продукт, се свържете с компетентната служба за извърляне на битови отпадъци или с дистрибутора на машината.



В края на техния полезен жизнен цикъл, изхвърлете акумулаторите, като подходите с необходимото внимание за опазване на околната среда. Акумулатора съдържа материал, който е опасен за Вас и околната среда. Той трябва да се сваля и предаде отделно в приемателен пункт, който приема литиево-йонни акумулатори.



Разделното събиране на продукти и използвани опаковки позволява рециклиране на материалите и тяхното повторно използване. Повторното използване на рециклирани материали, помага за предотвратяване на замърсяването на околната среда и намалява използването на суровини.

2.7 ОСТАТЪЧНИ РИСКОВЕ

Независимо че са спазени всички предписания за безопасност, може все още да има някои остатъчни рискове, които не могат да бъдат изключени. По вида и производството на машината, потенциалните предвидими опасности биха могли да бъдат:

- Защита от материали, които могат да наранят очите;
- Повреждане на слуха, ако не се поставя никакво слухово предпазно средство.

3. ОПОЗНАВАНЕ НА МАШИНАТА

3.1 ОПИСАНИЕ НА МАШИНАТА И ПРЕДВИДЕНА УПОТРЕБА

Тази машина е градинарска техника и по-точно градинска преносима акумулаторна обдухваща машина.

Машината е съставена основно от мотор задействащ работно колело (ротор), което е в състояние да произведе въздушен поток с висока скорост.

3.1.1 Предвидена употреба

Тази машина е проектирана и конструирана за:

- преместване и натрупване посредством духане на листа, трева, различни остатъци с малки тегло и размери.

3.1.2 Неподходяща употреба

Всяка друга употреба, различна от посочените по-горе, може да бъде опасна и да причини вреда на хора и/или вещи. В неподходящата употреба се включват (като неизчерпателен пример):

- акумулирането или събирането на запалими или експлозивни продукти, топла жарава, горящ материал без пламък, запалени цигари, парчета от стъкло, режещи парчета, метални предмети, камъни и всичко друго, което може да се окаже опасно за безопасността на оператора и другите хора;
- насочване на въздушната струя към хора и/или животни;
- поставяне на предмети през аспирационната решетка;
- използване на машината без специално изработените от производителя аксесоари за различни цели или използване на различни, непредвидени аксесоари;
- използване на машината от повече от един човек.

ВАЖНО *Неподходящата употреба на машината води до невалидност на гаранцията и до отпадане на каквато и да е отговорност на Производителя, като тежестите, произтичащи от повреда или нараняване на себе си или на трети лица са за сметка на ползвателя.*

3.1.3 Тип потребител

Тази машина е предназначена за използване от потребители, тоест непрофесионални оператори. Тази машина е предназначена да се използва като хоби.

3.2 ЗНАЦИ ЗА БЕЗОПАСНОСТ

На машината са поставени различни символи (Фиг. 2). Тяхната функция е да напомнят на оператора за поведението, което трябва да се следва, за да я използва с необходимото внимание и предпазливост.

Значение на символите:



ВНИМАНИЕ! ОПАСНОСТ! Тази машина, ако не се използва правилно, може да бъде опасна за вас и за другите.

ВНИМАНИЕ! Преди да използвате тази машина, прочетете ръководството с инструкции.



Използвайте акустични защиты и очила.



Не излагайте машината на дъжд (или на влага).



ОПАСНОСТ ОТ ИЗЛИТАЩИ МАТЕРИАЛИ! Обърнете внимание на евентуални излитания на материали, предизвикани от въздушния поток, които могат да причинят тежки наранявания на хора или предмети.

ОПАСНОСТ ОТ ИЗЛИТАЩИ МАТЕРИАЛИ! По време на използване на машината отдалечете на поне 15 м. всички хора или домашни животни.

Опасност от отрязване на крайник! Дръжте винаги ръцете далеч от решетката, която се намира на вход въздух. Въртящото се работно колело (ротора) може да причини сериозни наранявания.

Опасност от сериозни наранявания! Дръжте далеч от решетката работно облекло с развяващи се части, защото биха могли да се заплетат в работното колело (ротора) и да причинят тежки злополуки.

Опасност от сериозни наранявания! Дръжте далеч от решетката, която се намира на вход въздух, вашата коса, защото би могла да се заплете в работното колело (ротора) и да причини тежки злополуки. Ако имате дълги коси, вържете ги по подходящ начин.



ВАЖНО Повредените или нечетливите стикери трябва да се заменят с нови. Поискайте новите стикери от вашия оторизиран сервизен център.

3.3 ИДЕНТИФИКАЦИОНЕН ЕТИКЕТ НА ПРОДУКТА

На идентификационния етикет са посочени следните данни (Фиг. 1):

1. Ниво на звукова мощност
2. Маркировка за съответствие
3. Година на производство
4. Вид машина
5. Сериен номер
6. Име и адрес на производителя
7. Код на стоката

Препишете идентификационните данни на машината на съответните места на етикета, който се намира отзад на корицата на ръководството.

ВАЖНО Използвайте идентификационните данни, които са посочени на идентификационния етикет на продукта всеки път, когато се свързвате с оторизирана работилница.

ВАЖНО Пример на декларацията за съответствие се намира на последните страници на ръководството.

3.4 ОСНОВНИ КОМПОНЕНТИ

Машината е изградена от следните основни компоненти, на които отговаря следната функционалност (Фиг. 1):

- А. Задвижващ модул:** придава движение на работното колело (ротора).
- В. Обдухваща тръба:** предразположена за изтласкване на въздушен поток.
- С. Рънохватна:** позволява управление на машината.
- Д. Акумулатор** (ако не е доставен с машината, вж. гл. 15 "Принадлежности по заявка): доставя електрическа енергия на инструмента; неговите характеристики и правилата за употребата са описани в отделно ръководство.
- Е. Зарядно устройство** (ако не е доставено с машината, вж. гл. 15 "Принадлежности по заявка): устройство, което се използва за зареждане на акумулатора; неговите характеристики и правилата за употребата са описани в отделно ръководство.

4. МОНТИРАНЕ

ВАЖНО *Нормите за безопасност, които трябва да се спазват, са описани в гл. 2. Спазвайте стриктно тези указания, с цел предотвратяване на сериозни рискове или опасности.*

Заради складирането и транспорта, някои компоненти на машината не са сглобени във фабриката, а трябва да бъдат монтирани след отстраняване на опаковката, като се следват следните инструкции.

⚠ *Разопаковането и завършването на монтажа трябва да се извършат върху равна и здрава повърхност, с достатъчно пространство за движение на машината и преместване на опаковките, като използвате винаги подходящи инструменти. Да не се използва машината, преди да сте завършили операциите по монтирането, указани в раздел "МОНТАЖ".*

4.1 КОМПОНЕНТИ ЗА МОНТИРАНЕ

В опаковката са включени компонентите за монтаж.

4.1.1 Разопаковане

1. Отворете опаковката внимателно, като внимавате да не загубите компонентите.
2. Вижте за справка документацията, която е поставена в кутията, включително и настоящите инструкции.
3. Извадете от кутията всички немонтирани компоненти.
4. Извадете машината от кутията.
5. Унищожете кутията и опаковките в съответствие с местните разпоредби.

⚠ *Преди да извършите монтажа се уверете, че акумулаторът не е поставен в корпуса му.*

4.1.2 Монтаж/демонтаж на обдухващата тръба

1. Подравнете отделението на обдухващата тръба (Фиг. 3.А) с издадеността (Фиг. 3.В) на въздухоотвода.
2. Натиснете тръбата (Фиг. 3.А) и я завъртете на 90° обратно на часовниковата стрелка, така че да се захване стабилно.
 - За да свалите тръбата, завъртете по часовниковата стрелка и я извадете.

ВАЖНО *Спрете машината и сваляйте винаги акумулатора (пар. 7.2.2) всеки път, когато се сваля обдухващата тръба.*

5. КОМАНДИ ЗА УПРАВЛЕНИЕ

5.1 КЛЮЧ УСКОРИТЕЛ

Командата на ускорителя (Фиг. 4.А) задейства/спира машината и едновременно включва/изключва въртенето на работното колело.

За включване, натиснете командата на ускорителя и изчакайте 2-3 секунди преди машината да се задейства.

⚠ *Включването на машината води до въртене на работното колело едновременно.*

Машината спира автоматично при отпускане на командата на ускорителя.

5.2 КОМАНДА ЗА РЕГУЛИРАНЕ НА СКОРОСТТА

Командата (Фиг. 4.В) позволява да се регулира скоростта на въртене на работното колело и следователно да се регулира скоростта на въздушния поток. Скоростта може да се увеличи или намали чрез завъртане на командата и трябва да бъде свързана с вида работа (гл. 6.4.1).

6. ИЗПОЛЗВАНЕ НА МАШИНАТА

ВАЖНО *Нормите за безопасност, които трябва да се спазват, са описани в гл. 2. Спазвайте стриктно тези указания, с цел предотвратяване на сериозни рискове или опасности.*

6.1 ПРЕДВАРИТЕЛНИ ОПЕРАЦИИ

Преди започване на работа трябва да се извършат серия от проверки и операции, за да се осигури пълноценната и максимално безопасна работа.

6.1.1 Проверка на акумулатора

- Преди всяко използване:
 - проверете състоянието на зареждане на акумулатора като следвате упътванията, които се съдържат в книжката с инструкции на акумулатора.

6.2 ПРОВЕРКИ ЗА БЕЗОПАСНОСТ

Извършете следните проверки за безопасност и проверете дали резултатите отговарят на посоченото в таблиците.

⚠ Винаги извършвайте проверките за безопасност преди употреба.

6.2.1 Обща проверка

Предмет	Резултат
Ръкохватки (Фиг. 1.C);	Почистени, подсушени и фиксирани правилно и здраво на машината
Винтове по машината	Добре фиксирани (не разхлабени)
Отвори за охлаждащ въздух	не трябва да бъдат запушени
Обдухваща тръба (Фиг. 1.B)	Правилно монтирана. Не трябва да има следи от повреждане. Не е запушен.
Работно колело (ротор)	Не трябва да има следи от повреждане
Защити	Не трябва да има следи от повреждане
Акумулатор (Фиг. 1.D)	Не трябва да има повреди по неговата обвивка, нито изтичане на течност
Машина	Не трябва да има следи от повреждане или износване
Команда ускорител (Фиг. 4.A)	Трябва да се движи свободно, а не да се форсира.

6.2.2 Тест за функциониране на машината

Действие	Резултат
1. Поставете акумулатора в неговото гнездо (пар. 7.2.3) 2. Натиснете командата на ускорителя (Фиг. 1.F)	Машината се задейства и работното колело (ротора) се върти.
1. Отпуснете командата на ускорителя (Фиг. 4.A)	1. Командата трябва да се върне автоматично и бързо в неутрално положение, а машината трябва да спре да се движи.
Пробно управление	Не се открива аномална вибрация. Няма аномален шум

⚠ Ако един от резултатите се различава от указаното в таблиците, не е възможно използването на машината! Предайте машината в сервизен център за извършване на съответните проверки и поправка.

6.3 ЗАДЕЙСТВАНЕ

1. Заемете стабилна и неподвижна позиция;
2. уверете се, че обдухващата тръба не е обърната към евентуални наблюдатели или отпадъци;
3. поставете правилно акумулатора в неговото гнездо (пар. 7.2.3);
4. натиснете командата на ускорителя (Фиг. 4.A).

6.4 РАБОТА

⚠ По време на работа машината трябва винаги да се държи здраво с ръка върху ръкохватката (Фиг. 5).

ЗАБЕЛЕЖКА По време на работа, акумулатора е предпазен от пълно изтощаване чрез защитно устройство, което изключва машината и блокира функционирането ѝ.

6.4.1 Регулиране на скоростта

Винаги е препоръчително да регулирате скоростта на въртене на работното колело спрямо вида материал, който трябва да бъде отстранен (Фиг. 4.B):

- ниска скорост на издухване (команда за регулиране на скоростта в позиция 1-2) за леки материали и малки храсти на тревата;
- средна скорост на издухване (команда за регулиране на скоростта в позиция 3) за отстраняване на трева и леки листа от асфалт или твърда земя;
- висока скорост на издухване (команда за регулиране на скоростта в позиция 4-5) за мокри листа, по-тежки материали като пресен сняг или обемна мръсотия.

6.4.2 Съвети за използването

Напредвайте бавно като държите края на обдухващата тръба на подходящо разстояние от земята (Фиг. 5).

За да се избегне разсейване на материала, който трябва да се отстрани, насочете духането на въздуха около вършините краища на натрупания материал. Не насочвайте никога духащия въздух в центъра на купа.

6.5 СПИРАНЕ

За да спрете машината, отпуснете командата на ускорителя (Фиг. 4.A).

⚠ След спирането на машината, са нужни няколко секунди, преди спирането на работното колело (ротора).

Винаги спирайте машината при премествания между работните зони.

⚠ По време на преместванията никога не дръжте ръката си на командата на ускорителя, за да избегнете неволно включване.

6.6 СЛЕД УПОТРЕБА

- Свалете акумулатора от неговото гнездо и пристъпете към неговото зареждане (пар. 7.2.2).
- Оставете двигателя да се охлади преди да поставите машината в някакво помещение.
- Извършете почистване (пар. 7.3).
- Проверете дали няма разхлабени или повредени компоненти. Ако е необходимо, сменете повредените компоненти и затегнете евентуални разхлабени винтове и болтове или се свържете с оторизиран сервизен център.

ВАЖНО Сваляйте винаги акумулатора (пар. 7.2.2) всеки път, когато машината не се използва или се оставя без наблюдение.

7. ОБИКНОВЕНА ПОДДРЪЖКА

7.1 ИНФОРМАЦИЯ ОТ ОБЩ ХАРАКТЕР

ВАЖНО Нормите за безопасност, които трябва да се спазват, са описани в гл. 2. Спазвайте стриктно тези указания, с цел предотвратяване на сериозни рискове или опасности.

⚠ Преди да започнете каквато и да било намеса по поддръжката:

- **Спрете машината;**
 - **Свалете акумулатора от неговото гнездо и пристъпете към неговото презареждане (пар. 7.2.2);**
 - **Оставете двигателя да се охлади преди да поставите машината в някакво помещение.**
 - **Носете подходящо облекло, работни ръкавици и защитни очила;**
 - **Прочетете съответните инструкции.**
- Честотата и вида на намесите са обобщени в "Таблица на операциите по поддръжката" (вж. гл. 12). Таблицата има за цел да ви помогне да поддържате машината безопасна и ефективна. В нея са посочени основните намеси и

периодичността, предвидена за всяка от тях. Извършете съответното действие при първото изтичане на скока.

- Използването на неоригинални резервни части и аксесоари може да има отрицателно въздействие върху работата и безопасността на машината. Производителят не поема никаква отговорност в случай на повреда или нараняване, причинени от тези продукти.
- Оригиналните резервни части се доставят от сервиси и оторизирани дилъри.

ВАЖНО Всички операции по поддръжката и регулирането, които не са описани в това ръководство, трябва да се извършват от Вашия дистрибутор или от специализиран сервизен център.

7.2 АКУМУЛАТОР

7.2.1 Автономна работа на акумулатора

Самостоятелността на акумулатора (и следователно повърхността за обработка преди презареждане) се обуславя главно от поведението на оператора, който трябва да се избягва:

- често включване и изключване по време на работа;
- скорост на въртене на работното колело (ротора), неподходяща за вида на материала, който трябва да се отстрани (пар. 6.4.1).

За оптимизиране на автономната работа на акумулатора е необходимо винаги:

- скоростта на въртене на работното колело (ротора) да е подходяща за вида на материала, който трябва да се отстрани.

Ако се желае да се използва машината за по-дълги периоди на работа спрямо позволеното за стандартен акумулатор, е възможно:

- да се закупи втори стандартен акумулатор за незабавна смяна на изтощения акумулатор, без това да компрометира продължителността на използване;
- да се закупи акумулатор, който позволява по-продължителна автономна работа спрямо стандартния акумулатор (пар. 14.1).

7.2.2 Сваляне и презареждане на акумулатора

1. Натиснете клавишите, поставени на акумулатора (Фиг. 6.А) и го свалете (Фиг. 6.В);
2. поставете акумулатора (Фиг. 7.А) в гнездото му на зарядното устройство (Фиг. 7.В);
3. свържете зарядното устройство (Фиг. 7.В) към електрически контакт с напрежение, съответстващо с указаното на табелката.

4. пристъпете към пълното зареждане, като следвате указанията, съдържащи се в книжката с инструкции на акумулатора/зарядното устройство.

ЗАБЕЛЕЖКА Акумулаторът е снабден с предпазител, който възпрепятства зареждането, ако околната температура не е между 0 и +45 °C.

ЗАБЕЛЕЖКА Акумулаторът може да се зарежда по всяко време, дори частично, без риск от повреда.

7.2.3 Монтиране на акумулатора на машината

След като завърши зареждането:

1. Свалете акумулатора (Фиг. 8.А) от гнездото му в зарядното устройство (като избягвате да го държите на зареждане когато е напълно зареден);
2. разкачете зарядното устройство (Фиг. 8.В) от електрическата мрежа;
3. поставете акумулатора (Фиг. 9.А) в неговото гнездо като го избутате докрай или докато усетите "щракване", което го блокира в позиция и осигурява електрически контакт.

7.3 ПОЧИСТВАНЕ НА МАШИНАТА

За да намалите риска от пожар, поддържайте машината свободна от остатъци от листа, клони.

- Почиствайте винаги машината след използване като използвате чиста кърпа, навлажнена в неутрален почистващ препарат.
- Отстранявайте всякаква следа от влага, като си послужите с мека и суха кърпа. Влагата може да предизвика рискове от електрически удари.
- Не използвайте агресивни почистващи препарати или разтворители за почистване на пластмасовите части или ръкохватките.
- Не използвайте струи вода и избягвайте да мокрите двигателя и електрическите части.
- Поддържайте винаги работното колело (ротора) чисто и без прах и остатъци, обдухвайте със сгъстен въздух през решетката. Не пръскайте работното колело (ротора) с вода.
- За да се избегни прегряване и повреждане на двигателя или акумулатора, проверявайте винаги дали аспирационните решетки на охлаждащия въздух са чисти и свободни от отпадъци.

7.4 ФИКСИРАЩИ ГАЙКИ И ВИНТОВЕ

- Поддържайте затегнати гайките и винтовете, за да сте сигурни, че

машината се намира винаги в състояние да функционира безопасно.

- Проверявайте редовно дали ръкохватките са закрепени здраво.

8. ПРИБИРАНЕ ЗА СЪХРАНЕНИЕ

ВАЖНО Правилата за безопасност, които трябва да се спазват по време на операциите за прибиране за съхраняване, са описани в пар. 2.4. Спазвайте стриктно тези указания, с цел предотвратяване на сериозни рискове или опасности.

8.1 ПРИБИРАН НА МАШИНАТА ЗА СЪХРАНЕНИЕ

Когато машината трябва да се прибере за съхранение:

1. Свалете акумулатора от неговото гнездо и пристъпете към неговото зареждане (пар. 7.2.2).
2. Оставете двигателя да се охлади преди да поставите машината в някакво помещение.
3. Извършете почистване (пар. 7.3).
4. Проверете дали няма разхлабени или повредени компоненти. Ако е необходимо, сменете повредените компоненти и затегнете евентуални разхлабени винтове и болтове или се свържете с оторизиран сервизен център.
5. Приберете машината за съхранение:
 - в сухо помещение,
 - защитена от неблагоприятни атмосферни явления,
 - на място недостъпно за деца,
 - като се уверите, че сте свалили ключът или инструментите използвани за поддръжката.

8.2 ПРИБИРАНЕ НА АКУМУЛАТОРА ЗА СЪХРАНЕНИЕ

Акумулатора трябва да се съхранява на сянка, на хладно и в среда без влага.

ЗАБЕЛЕЖКА В случай на продължително не-използване, зареждайте акумулатора на всеки два месеца, за да удължите неговият жизнен цикъл.

9. ПРЕМЕСТВАНЕ И ТРАНСПОРТИРАНЕ

Всеки път, когато трябва да премествате или транспортирате машината, е необходимо:

- Спрете машината (пар. 6.5);
- Свалете акумулатора от неговото гнездо и пристъпете към неговото презареждане (пар. 7.2.2);

- Дръжте машината само за ръкохватките и ориентирайте тръбите така, че да не създавате пречки.

Когато се транспортира машината с транспортно средство е необходимо:

- да свалите тръбите;
- машината да се позиционира така, че да не представлява опасност за никого.

10. ТЕХНИЧЕСКО ОБСЛУЖВАНЕ И ПОПРАВКИ

Това ръководство предоставя всички упътвания, необходими за управлението на машината и за извършване на правилна основна поддръжка от ползвателя. Всички операции по регулирането и поддръжката, които не са описани в това ръководство, трябва да бъдат извършвани при Вашия дистрибутор или в специализиран център за обслужване, който разполага с необходимите познания и инструменти за правилното извършване на работата, като се запази степента на безопасност и първоначалното състояние на машината. Операции, извършени от некомпетентни лица или фирми водят до отпадане на всякаква гаранция и всякакво задължение или отговорност на Производителя.

- Само оторизирани работилници за техническо обслужване могат да извършват поправки и поддръжка, когато машината е в гаранция.
- Оторизираните работилниците за техническо обслужване използват единствено оригинални резервни части. Оригиначните резервни части и принадлежности са специално разработени за машините.

- Оригиначните резервни части и принадлежности са специално разработени за машините.
- Не се одобрява използването на неоригинални резервни части и принадлежности; използването на неоригинални резервни части и принадлежности компрометира безопасността на машината и освобождава Производителят от всякакво задължение и отговорност.

11. ГАРАНЦИОННО ПОКРИТИЕ

Гаранцията покрива всички дефекти на материали, както и производствени дефекти. Ползвателят трябва да следва внимателно всички предоставени инструкции в приложената документация. Гаранцията не покрива вреди/щети дължащи се на:

- Непознаване на придружаващата документация.
 - Невнимание.
 - Неправилно използване и монтаж или несвойствено използване.
 - Използване на неоригинални резервни части.
 - Използване на принадлежности, които не са доставени или такива, които не са одобрени от производителя.
- Освен това, гаранцията не покрива:
- Норланото износване на консумативите.
 - Нормалното износване.

Ползвателят е защитен от действащото национално законодателство. Правата на ползвателя предвидени от действащото национално законодателство по никакъв начин не се ограничават от настоящата гаранция.

12. ТАБЛИЦА НА ОПЕРАЦИИТЕ ПО ПОДДРЪЖКАТА

Операция	Периодичност	Забележка
МАШИНА		
Проверка на всички фиксирания	Преди всяко използване	пар. 7.4
Проверки за безопасност / Проверка на командите	Преди всяко използване	пар. 6.2
Проверка на състоянието на зареждане на акумулатора	Преди всяко използване	*
Зареждане на акумулатора	В края на всяко използване	пар. 7.2.2 *
Почистване на машината	В края на всяко използване	пар. 7.3
Проверка за евентуални щети по машината. Ако е необходимо, се свържете се с оторизиран сервизен център.	В края на всяко използване	-

* Вижте за справка ръководството на акумулатора/зарядното устройство.

13. ИДЕНТИФИЦИРАНЕ НА НЕИЗПРАВНОСТИТЕ

НЕИЗПРАВНОСТ	ВЪЗМОЖНА ПРИЧИНА	РЕШЕНИЕ
1. Задействайки командата на ускорителя, машината не се задейства	Липсващ акумулатор или не е поставен правилно	Убедете се, че сте поставили правилно акумулатора (пар. 7.2.3)
	Изтощен акумулатор	Проверете състоянието на зареждане и презаредете акумулатора (пар. 7.2.2)
2. Двигателят спира по време на работа	Дефектна команда на ускорителя или повредена обдухваща машина	Да не се използва машината. Спрете незабавно машината, свалете акумулатора и се свържете със сервисния център.
	Акумулатора не е поставен правилно	Убедете се, че сте поставили правилно акумулатора (пар. 7.2.3)
3. Работното колело (ротора) се върти, но не излиза въздух от обдухващата тръба	Изтощен акумулатор	Проверете състоянието на зареждане и заредете акумулатора. (пар. 7.2.2)
	Блокирана или запушена обдухваща тръба	Спрете машината, свалете акумулатора и отстранете евентуални запушвания.
4. Чува се шум и/или се усещат прекалени вибрации по време на работа	Разхлабени или повредени части	Свалете машината, свалете акумулатора и: – проверете щетите; – проверете дали има разхлабени части и ги затегнете; – погрижете се да смените или поправите повредените части с други със същите характеристики.
5. По време на работа, излиза пушек от машината	Повредена обдухваща машина.	Да не се използва машината. Спрете незабавно машината, свалете акумулатора и се свържете със сервисния център.
6. Кратка автономна работа на акумулатора	Тежки условия на използване с по-голямо поглъщане на ток	Оптимизирайте използването (пар. 7.2.1)
	Капацитетът на акумулатора не е достатъчен за работните нужди	Използвайте втори акумулатор или акумулатор с по-голям капацитет (пар. 14.1)
	Намаляване (деградация) на капацитета на акумулатора	Закупете нов акумулатор
7. Зарядното устройство не извършва зареждане на акумулатора	Акумулатора не е включен правилно в зарядното	Проверете дали включването е правилно (пар. 7.2.2)
	Неподходящи условия на околната среда	Извършете зареждането в среда с подходяща температура (вижте книжката с инструкции на акумулатора/зарядното устройство)
	Мръсни контакти	Почистете контактите
	Липса на напрежение в зарядното устройство	Проверете дали щепсела е поставен в контакта и дали има напрежение в електрическия контакт
	Дефектно зарядно устройство	Заменете го с оригинална зарядно устройство
		Ако неизправността продължава, вижте за справна ръководството на акумулатора/зарядното устройство

Ако неизправностите продължават след прилагане на описаните решения, свържете се с вашия дилър.

14. ПРИНАДЛЕЖНОСТИ ПО ЗАЯВКА

14.1 АКУМУЛАТОРИ

Налични са акумулатори с различен капацитет, за приспособяване към специфични работни нужди (фиг. 10). Списъка на хомологираните акумулатори за тази машина се намира в таблицата "Технически данни".

14.2 ЗАРЯДНО УСТРОЙСТВО ЗА АКУМУЛАТОРА

Устройство, което се използва за зареждане на акумулатора (фиг.11).



SADRŽAJ

1. OPĆE INFORMACIJE.....	1
2. SIGURNOSNI PROPISI	2
3. UPOZNAVANJE MAŠINE.....	7
3.1 Opis mašine i predviđena upotreba.....	7
3.2 Sigurnosne oznake.....	8
3.3 Identifikacijska naljepnica proizvoda	8
3.4 Glavni dijelovi	8
4. MONTAŽA	9
4.1 Komponente za montažu.....	9
5. UPRAVLJAČKE KOMANDE	9
5.1 Prekidač za gas.....	9
5.2 Kontrola podešavanja brzine	9
6. UPOTREBA MAŠINE.....	9
6.1 Pripreme radnje.....	9
6.2 Sigurnosne kontrole	10
6.3 Startanje.....	10
6.4 Rad	10
6.5 Zaustavljanje	10
6.6 Nakon upotrebe.....	11
7. REDOVNO ODRŽAVANJE	11
7.1 Opće informacije	11
7.2 Baterija	11
7.3 Čišćenje mašine.....	12
7.4 Matice i vijci za fiksiranje	12
8. SKLADIŠTENJE	12
8.1 Skladištenje mašine	12
8.2 Skladištenje baterije	12
9. RUKOVANJE I TRANSPORT	12
10. ASISTENCIJA I POPRAVKA	13
11. POKRIĆE GARANCIJE	13
12. TABLICA S INTERVENCIJAMA ODRŽAVANJA....	13
13. PREPOZNAVANJE PROBLEMA	14
14. DODATNA OPREMA NA ZAHITJEV	15
14.1 Baterije.....	15
14.2 Punjač baterije	15

1. OPĆE INFORMACIJE

1.1 KAKO ČITATI PRIRUČNIK

U tekstu priručnika neki odlomci sadrže veoma važne informacije u svrhu sigurnosti i rada koji su naglašeni na različit način, prema ovom kriterijumu:

NAPOMENA ili **VAŽNO** pruža objašnjenja ili ostale elemente u vezi s prethodno navedenim, kako ne biste oštetili mašinu ili napravili štetu.

Simbol  ističe opasnost. Nepoštovanje upozorenja dovodi do mogućih ličnih ozljeda i/ili ozljeda drugih osoba ili materijalne štete.

Paragrafi obilježeni četverokutom sa sivim tačkastim stranama pokazuju opcijske karakteristike koje nemaju svi modeli navedeni u ovom priručniku. Provjerite da li su karakteristike dostupne za ovaj model.

Sve oznake „prednji“, „stražnji“, „desno“ i „lijevo“ odnose se na radni položaj rukovaoca.

1.2 REFERENCE

1.2.1 Slike

Slike u ovim uputstvima za upotrebu označene su brojevima 1, 2, 3 i tako dalje. Dijelovi prikazani na slikama označeni su slovima A, B, C i tako dalje. Referencija na komponentu C na slici 2 označava se natpisom: „Vidi sl. 2.C“ ili samo „(Sl. 2.C)“. Slike su okvirne. Stvarni broj komada može varirati u odnosu na one prikazane.

1.2.2 Naslovi

Priručnik je podijeljen u poglavlja i odlomke. Naslov odlomka „2.1. Obuka“ je podnaslov od „2. Sigurnosni propisi“. Referenca na naslove ili paragrafe označena je skraćenicama pogl. i par. i odgovarajućim brojem. Primjer: „pogl. 2“ ili „par. 2.1.“

2.1 OBUKA

 **Upoznajte se sa komandama i s prikladnim načinom upotrebe mašine. Naučite brzo da zaustavite mašinu. Nepoštovanje upozorenja i uputstava može dovesti do nastanka požara i/ili ozbiljnih povreda.**

- Nemojte nikada dopustiti da mašinu koriste djeca, i osobe sa smanjenim fizičkim, osjetnim ili psihičkim sposobnostima, ili osobe koje ne poznaju mašinu ili nemaju iskustva s njom, ili osobe koje nisu dovoljno upoznate s uputstvima. Minimalna dob korisnika može da bude određena lokalnim zakonima.
- Mašina nikada ne smije da se koristi ako je korisnik u stanju umora ili slabosti, ili ako je konzumirao lijekove, opojne droge, alkohol ili tvari koje štete sposobnosti refleksa i pažnje.
- Uvijek je potrebno da se ima na umu da je rukovatelj ili korisnik odgovoran za nezgode i nepredviđene slučajeve koji mogu da se dogode na štetu drugih ljudi ili njihove imovini. Odgovornost korisnika podrazumijeva procjenu potencijalnih opasnosti terena na kojem se radi, poduzimanje svih potrebnih mjera kako bi garantovao vlastitu sigurnost i sigurnost drugih osoba, a posebno na strmim, neravnim, klizavim ili nestabilnim terenima.
- Ukoliko želite ustupiti ili posuditi uređaj drugima,

provjerite je li novi korisnik pročitao uputstva za upotrebu sadržana u ovom priručniku.

2.2 PRIPREMNE RADNJE

Oprema za ličnu zaštitu

- Nosite prikladnu odjeću, jaku radnu obuću s neklizajućim đonom i duge pantalone. Nemojte aktivirati mašinu bosih nogu ili u sandalama. Nosite zaštitu za sluh, rukavice za sprječavanje vibracija, zaštitne naočale i masku za zaštitu od prašine.
- Upotreba zaštite za sluh može smanjiti mogućnost da čujete eventualna upozorenja (viku ili alarme). Posebnu pažnju obratite na ono što se dešava oko radnog područja.
- Nemojte nositi šalove, košulje, ogrlice, narukvice, odjeću koja ima lepršave dijelove, kao ni uzice ni kravate, odnosno dodatke koji vise ili su široki jer bi se mogli zakačiti za mašinu ili predmete i materijal koji se nalazi na radnom mjestu.
- Držati kosu podalje od rešetke za ulaz vazduha jer bi se mogla zapetljati oko propelera i izazvati ozbiljne povrede. Prikladno vezati dugu kosu.

Radno područje / Mašina

- Detaljno pregledajte čitavo radno područje i koristite grabulje ili metlu i ručno razdvojite otpad i uklonite sve ono što bi mašina mogla izbaciti (kad se mašina koristi kao duvač lišća) ili što bi moglo začepiti usisnu cijev (kad se mašina koristi kao usisivač lišća) odnosno sve ono što bi moglo biti

izvor opasnosti (kamenje, granje, žica, kosti itd).

- Ako se radi na prašnjavom terenu, lagano navlažiti površinu istog.
- Da bi se izbjegao rizik od požara, nemojte ostavljati mašinu kad je motor vruć u lišću ili suhoj travi.

2.3 ZA VRIJEME UPOTREBE

Radni prostor

- Nemojte da koristite mašinu u ambijentima gdje postoji rizik od eksplozije, u prisutnosti zapaljivih tekućina, gasa ili prašine. Električne alatke dovode do stvaranja iskri koje mogu zapaliti prašinu ili paru.
- Radite isključivo po dnevnom svjetlu ili pri dobrom vještačkom osvjetljenju ili kad se dobro vidi.
- Udaljite osobe, djecu i životinje s radnog područja. Potrebno je da djecu nadgleda drugo odraslo lice. Djeca se ne smiju igrati ovom mašinom.
- Provjerite da li se ostale osobe nalaze na najmanje 15 metara od djelokruga mašine.
- Nemojte raditi po mokroj travi, kad pada kiša i kad postoji rizik od nevremena, posebno kad postoji mogućnost pojave munja.
- Koliko je moguće izbjegavajte raditi kad je tlo mokro ili klizavo odnosno na neravnom ili strmom terenu koji ne može garantovati stabilnost rukovaoca za vrijeme rada.
- Ne izlažite mašinu kiši ili mokrim prostorijama. Voda koja prodre u alatku povećava rizik od električnog udara.

- Posebnu pažnju obratite na neravnine terena (ispupčenja, udubljena), na padine, na skrivene opasnosti i na prisutnost mogućih opasnosti koje bi mogle ograničiti vidljivost.
- Budite oprezni u blizini provalija, jaraka ili nasipa.
- Pazite na promet kad mašinu koristite u blizini puta.
- Uvijek ocijenite smjer vjetra i nikada ne radite u smjeru suprotnom od onoga u kojem vjetar duva.
- Ne koristite mašinu u blizini otvorenih prozora.
- Nemojte koristiti mašinu na popločanoj površini ili šljunku kako vas ne povredio materijal koji uklanjate.
- Izbjegavajte da se materijal koji ste uklonili nagomilava na mjestu istovara; jer bi mogao ometati ispravno uklanjanje i mogao bi dovesti do povratnog udara kroz usisne otvore.

Ponašanja

- Za vrijeme rada, kad mašinu koristite kao duvač lišća, istu uvijek trebate držati čvrsto i desnom rukom držati gornji rukohvat.
- Za vrijeme rada, kad mašinu koristite kao usisivač lišća, istu uvijek treba čvrsto držati obema rukama, i to desnom rukom gornji rukohvat, a lijevom rukom donji rukohvat, na način da se sabirna vreća nađe na Vašoj lijevoj strani.

- Izbjegavajte da vam tijelo dođe u dodir s površinama koje su spojene na masu ili uzemljenje kao što su cijevi, radijatori, šporeti, hladnjaci. Rizik od električnog udara povećava se ako tijelo dođe u dodir s masom ili uzemljenjem.
- Zauzmite čvrst i stabilan položaj i budite oprezni.
- Nemojte gubiti ravnotežu.
- Pazite da ne udarite snažno o strana tijela i da ne dođe do mogućeg odlijetanja materijala i prašine izazvanog vazduhom.
- Nemojte usmjeravati mlaz vazduha prema osobama ili životinjama.
- Kad mašinu koristite kao duvač lišća, uvijek budite izuzetno pažljivi kako materijal koji duvate ili prašina koja se diže ne bi izazvali povrede osoba ili životinja i oštetile njihovu imovinu.
- Nemojte ručno ubacivati predmete u usisni otvor (kad mašinu koristite kao usisivač lišća) i nemojte usisavati velike predmete koji mogu oštetiti propeler.
- Nemojte trčati, već hodajte.
- Uvijek držite lice, ruke i tijelo podalje od usisne rešetke i od otvora za izbacivanje vazduha i nemojte zapušivati otvore za vazduh kako za vrijeme startanja tako i za vrijeme upotrebe mašine.
- Okretni dijelovi mogu nanijeti ozbiljne tjelesne povrede; izbjegavajte dodir s okretnim dijelovima kad su oni u pokretu.
-  U slučaju kvara ili nezgode za vrijeme rada, odmah isključite motor i udaljite mašinu kako ne bi nastala dalja oštećenja; ako povrijedite sebe ili druge osobe, odmah primijenite mjere prve pomoći koje su najprikladnije situaciji koja je nastala i obratite se zdravstvenoj ustanovi radi potrebnog liječenja. Pažljivo uklonite sve eventualne otpatke koji bi mogli oštetiti ili povrijediti osobe ili životinje u slučaju da ih niko ne nadzire.
-  Produženo izlaganje vibracijama može dovesti do povreda i smetnji u nervnom i vaskularnom sistemu (poznate kao „Raynaudov fenomen“ ili „bijeli prsti“) posebno kod osoba koje imaju problema sa cirkulacijom. Simptomi se mogu javiti na rukama, zglobovima i prstima, a ispoljavaju se gubitkom osjećaja, utrnulošću, svrabom, boli, blijedenjem ili strukturalnim promjenama kože. Ovi efekti mogu se proširiti kad su niske temperature i/ili ako preterano stišćete rukohvat. Kad se jave ovi simptomi, treba smanjiti vrijeme korištenja mašine i obratiti se ljekaru.

Ograničenja za upotrebu

- Mašinu ne treba koristiti ako korisnik nije u stanju čvrsto držati mašinu s obje ruke i/ili stabilno ostati u ravnoteži na nogama za vrijeme rada.
- Nikada ne koristite mašinu kad su štitnici oštećeni, kad nisu namontirani ili ukoliko nisu ispravno postavljeni.
- Ako niste namontirali sve dodatke predviđene za sve vrste upotrebe (duvanje ili usisavanje lišća).
- Nemojte isključivati, deaktivirati, skidati ili oštećivati sigurnosne uređaje/mikroprekidače koji postoje na mašini.
- Nemojte koristiti električnu alatku ako prekidač nije u stanju da je uredno pokrene ili zaustavi. Električna alatka koju prekidač ne može aktivirati opasna je i mora se popraviti.
- Ne izlagati mašinu preteranom naporu i ne koristiti malu mašinu za teške radove; upotreba odgovarajuće mašine smanjuje rizike i poboljšava kvalitet rada.

2.4 ODRŽAVANJE, SKLADIŠTENJE

Redovno održavajte mašinu i ispravno je uskladištite kako bi se održala njena sigurnost i njen izvorni učinak.

Održavanje

- Nikada nemojte koristiti mašinu kad su njeni dijelovi istrošeni ili oštećeni. Dijelovi u kvaru ili oštećeni dijelovi moraju se zamijeniti, nikada popravljati.

- Redovno čišćenje i održavanje ne smiju vršiti djeca bez nadzora.

⚠ Nivo buke i vibracija navedena u ovim uputstvima, predstavlja najviše vrijednosti za vrijeme upotrebe mašine. Potrebno je primijeniti preventivne mjere zaštite kako biste otklonili sva moguća oštećenja uslijed velike buke i naprezanja od vibracija; koristite mašinu pri stalnoj brzini, čvrsto držite rukohvat, koristite mašinu pri brzini koja je potrebna za rad, nosite zaštitu za sluh od buke, za vrijeme rada pravite često odgovarajuće pauze.

Skladištenje

- Da biste smanjili rizik od požara, nemojte ostavljati posude s odrezanim materijalom u prostorijama.

2.5 BATERIJA/PUNJAČ BATERIJE

VAŽNO *Slijedeća sigurnosna pravila dopunjuju propise o sigurnosti koji su sadržani u posebnom priručniku za bateriju i punjač baterije koji je priložen uz mašinu.*

- Za punjenje baterije koristite isključivo punjač koji je preporučio proizvođač. Neodgovarajući punjač akumulatora može dovesti do električnog udara, pregrijavanja ili curenja nagrizajuće tečnosti iz akumulatora.

- Koristite isključivo specifične baterije koje su predviđene za vašu mašinu. Upotreba drugih akumulatora može prouzrokovati povrede i rizik od požara.
- Prije stavljanja baterije uvjeriti se je li mašina isključena. Ako se akumulator stavlja u električne aparate koji su uključeni, može nastati požar.
- Bateriju koja se ne koristi treba držati podalje od uredskih spajalica, kovanog novca, ključeva, čavala, vijaka ili drugih sitnih metalnih predmeta koji bi mogli dovesti do nastanka kratkog spoja između kontakata. Kratak spoj između kontakata akumulatora može izazvati sagorjevanje ili požar.
- Nemojte koristiti punjač akumulatora u prostorijama u kojima ima zapaljivih isparavanja i materija ili na lako zapaljivim površinama, kao što su papir, tkanine, itd. Za vrijeme punjenja, punjač akumulatora se zagrijava i mogao bi izazvati požar.
- Za vrijeme transporta baterija, pazite da se kontakti ne povežu međusobno i nemojte koristiti metalne kutije za njihov transport.

2.6 ZAŠTITA OKOLICE

Zaštita okoliša treba da predstavlja važan i prioritetan aspekt prilikom upotrebe mašine, za dobrobit civilnog suživota s okolinom i okoliša u kojem živimo.

- Treba da izbjegavate da predstavljate smetnju za susjedstvo. Koristite mašinu samo u dogledno vrijeme (ne rano ujutru niti

kasno uveče jer biste tada mogli uznemiriti osobe).

- Strogo poštujujte lokalne propise za zbrinjavanje ambalaže, istrošenih dijelova ili bilo kog drugog elementa koji ima štetan uticaj na okolicu; nemojte da taj otpad bacate u smeće, već isti odvojite i odnesite u odgovarajuće centre za sakupljanje otpada koji će da se pobrinu o reciklaži materijala.
- Strogo slijedite lokalne propise za zbrinjavanje otpadnog materijala nakon rezanja
- Ako je uređaj stavljen izvan pogona, nemojte ga odlagati u okoliš, nego ga odnesite u ustanovu za odlaganje otpada u skladu s mjerodavnim lokalnim propisima.



Nemojte bacati električne aparate u kućni otpad. Na osnovu Europske smjernice 2012/19/EU o otpadu električnih i elektronskih aparata i njenom sprovođenju u skladu sa državnim propisima, istrošeni električni aparati se moraju odvojeno skupljati da bi se mogli ponovo iskoristiti na ekološko prihvatljiv način. Električni aparati bačeni na otpad ili u prirodu, stvaraju otrovne supstance koje mogu završiti u podzemnim vodama i lancu ishrane te na taj način štetiti vašem zdravlju. Za više informacija o zbrinjavanju ovog proizvoda, obratite se nadležnom centru za zbrinjavanje otpada iz domaćinstva ili ovlaštenom zastupniku.



Na kraju radnog vijeka baterija, zbrinite iste poštujući okolicu. Baterija sadrži materijal koji je opasan po Vas i po okolicu. Istu morate izvaditi i posebno zbrinuti u objektu koji prihvata baterije s litijumskim jonima.



Odvojeno skupljanje korištenih proizvoda i ambalaže omogućava reciklažu materijala i njihovu ponovnu upotrebu. Ponovna upotreba recikliranog materijala pomaže da se spriječi zagađenje okoline i smanjuje potražnju za sirovinama.

2.7 PREOSTALI RIZICI

Unatoč svim sigurnosnim propisima koje treba poštovati, mogu postojati i još neki rizici koji se ne mogu isključiti. Prema tipologiji i građi mašine moguće predvidive opasnosti mogu biti:

- Materijal komadića koji mogu ozlijediti oči;
- Ozljeda sluha, ako ne koristite niti jedno sredstvo za zaštitu sluha.

3. UPOZNAVANJE MAŠINE

3.1 OPIS MAŠINE I PREDVIĐENA UPOTREBA

Ova mašina je namijenjena za korištenje u vrtovima, odnosno u pitanju je akumulatorski duvač/usisivač lišća.

Glavni dio mašine je motor koji aktivira propeler koji je u stanju proizvesti protok vazduha velike brzine.

3.1.1 Predviđena upotreba

Ova mašina je projektovana i izrađena za:

- pomicanje i skupljanje na gomilu lišća, trave, raznog lakšeg i sitnijeg krša, i to duvanjem.

3.1.2 Neprikladna upotreba

Bilo koja druga vrsta upotrebe koja je drugačija od onih gore navedenih, može da se ispostavi kao opasna i može da prouzrokuje oštećenja na teret ljudi i/ili stvari. U neprikladnu upotrebu spadaju (navodimo samo nekoliko primjera):

- gomilanje ili skupljanje zapaljivog ili eksplozivnog materijala, vrućeg žara ili materijala koji gori bez plamena, upaljenih cigareta, komada stakla, oštih komada, metalnih predmeta, kamenja i svega ostalog što može biti opasno za sigurnost rukovaoca i ostalih osoba;
- usmjeravanje mlaza vazduha u pravcu osoba i/ili životinja;
- ubacivanje predmeta kroz usisnu rešetku;
- korištenje mašine bez dodatka koje je proizvođač predvideo za raznu upotrebu ili korištenje nepredviđenih dodatka;
- korištenje mašine od strane više osoba istovremeno.

VAŽNO Nepravilna upotreba mašine dovodi do prestanka važenja garancije i do pada svake odgovornosti sa Proizvođača, te prebacuje na korisnika sva opterećenja koja proizlaze iz oštećenja ili ozljeda bilo ličnih ili na teret trećih strana.

3.1.3 Tip korisnika

Ova mašina je namijenjena da je koriste osobe, odnosno rukovaoci koji nisu profesionalci. Namijenjena je za "hobi upotrebu".

3.2 SIGURNOSNE OZNAKE

Na mašini se nalaze razni simboli (Sl. 2). Njihova je funkcija da podsjećaju operatera na ponašanja koja treba da slijedi za vrijeme upotrebe uz potrebnu pažnju i oprez.

Značenje simbola:



PAŽNJA! OPASNOST! Ukoliko se ova mašina ispravno ne koristi, može biti opasna za rukovaoca i za ostale.

PAŽNJA! Prije nego što počnete koristiti mašinu, pročitajte korisnički priručnik.



Koristite zaštitu za uši, naočale.



Ne izlažite kiši (ili vlazi).



OPASNOST OD ODLIJETANJA PREDMETA! Pazite na moguće odljetanje materijala, koje može izazvati protok zraka: a koji može nanijeti teške povrede osobama ili oštetiti predmete.

OPASNOST OD ODLIJETANJA PREDMETA! Držati na rastojanju od najmanje 15 m osobe ili domaće životinje za vrijeme upotrebe mašine!



Opasnost od amputacije! Uvijek držite ruke podalje od rešetke za ulaz vazduha. Propeler koji se okreće može izazvati ozbiljne povrede.



Opasnost od ozbiljnih povreda! Držite podalje odjeću s lepršavim dijelovima od rešetke za ulaz zraka jer bi se mogla zapetljati oko propelera i izazvati ozbiljne povrede.



Opasnost od ozbiljnih povreda! Držite podalje kosu od rešetke za ulaz zraka jer bi se mogla zapetljati oko propelera i izazvati ozbiljne povrede. Prikladno vezati dugu kosu.

VAŽNO Oštećene ili nečistljive naljepnice moraju se zamijeniti. Naručite rezervne naljepnice od ovlaštenog servisnog centra.

3.3 IDENTIFIKACIJSKA NALJEPNICA PROIZVODA

Na identifikacijskoj naljepnici proizvoda nalaze se slijedeći podaci (Sl. 1):

1. Nivo zvučne snage
2. Oznaka sukladnosti
3. Godina proizvodnje
4. Tip mašine
5. Serijski broj
6. Naziv i adresa proizvođača
7. Šifra artikla

Upišite identifikacijske podatke o mašini u odgovarajući prostor na naljepnici koja se nalazi na poleđini naslovne strane.

VAŽNO Navedite podatke s identifikacijske oznake proizvoda prilikom svakog kontakta s ovlaštenim servisnim centrom.

VAŽNO Primjer izjave o sukladnosti nalazi se na posljednjim stranama priručnika.

3.4 GLAVNI DIJELOVI

Mašina se sastoji od slijedećih glavnih dijelova, koji imaju slijedeće funkcije (Sl. 1):

- A. Pogonska jedinica:** pokreće propeler.
- B. Usisna cijev:** element za izbacivanje vazduha.
- C. Držalo:** omogućava rukovanje mašinom.
- D. Baterija** (ako nije isporučena s mašinom, vidi pogl. 15 „dodatna oprema po narudžbini“): daje električnu energiju alatki; njegove karakteristike i pravila upotrebe opisane su u posebnom priručniku.
- E. Punjač baterije** (ako nije isporučen s mašinom, vidi pogl. 15 „dodatna oprema po narudžbini“): služi za punjenje baterije; njegove karakteristike i pravila upotrebe opisane su u posebnom priručniku.

4. MONTAŽA

VAŽNO Sigurnosni propisi kojih se trebate pridržavati opisani su u pogl. 2. Strogo se pridržavajte ovih uputstava kako ne bi nastali rizici ili opasnosti.

Za potrebe skladištenja i transporta, neki dijelovi mašine nisu direktno sklopjeni u fabrici, već ih treba namontirati nakon skidanja ambalaže. Prema narednim uputstvima.

 **Skidanje ambalaže i dovršetak montaže trebaju se izvršiti na ravnoj i čvrstoj površini, s dovoljno prostora za pokretanje mašine i pakovanja i uz pomoć odgovarajućeg alata. Nemojte koristiti mašinu prije nego što završite radnje navedene u odjeljku „MONTAŽA“.**

4.1 KOMPONENTE ZA MONTAŽU

U pakovanju se nalaze dijelovi za montažu.

4.1.1 Skidanje ambalaže

1. Otvorite pakovanje pažljivo, pazite da ne zagubite dijelove.
2. Pročitajte dokumentaciju koja se nalazi u kutiji, kao i ova uputstva.
3. Izvadite iz kutije sve dijelove koji nisu namontirani.
4. Izvadite mašinu iz kutije.
5. Zbrinite kutiju i ambalažu u skladu s lokalnim zakonskim propisima.

 **Prije vršenja montaže, provjerite da baterija nije postavljena u svoje ležište.**

4.1.2 Montaža / demontaža usisne cijevi

1. Poravnajte odjeljak usisne cijevi (sl. 3.A) s izbočenjem (sl. 3.B) izlaza za zrak.
 2. Gurnite cijev (sl. 3.A) i zakrenite je za 90° u smjeru suprotnom od kazaljke na satu da je čvrsto zakačite na svoje mjesto.
- Da biste uklonili cijev, okrenite je u smjeru kazaljke na satu i izvucite je napolje.

VAŽNO Zaustavite mašinu uvijek izvadite bateriju (par. 7.2.2) svaki put kad skidate usisnu cijev.

5. UPRAVLJAČKE KOMANDE

5.1 PREKIDAČ ZA GAS

Komanda gasa (sl. 4.A) pokreće / zaustavlja mašinu i istovremeno uključuje / isključuje rotaciju rotora.

Za početak pritisnite komandu gasa i pričekajte 2-3 sekunde dok se mašina ne pokrene.

 **Pokretanje mašine uzrokuje istodobnu rotaciju rotora.**

Motor se automatski zaustavlja puštanjem komande gasa.

5.2 KONTROLA PODEŠAVANJA BRZINE

Ova kontrola (sl. 4.B) koristi se za podešavanje brzine obrtaja rotora, a samim tim i za regulaciju brzine protoka zraka. Brzina se može povećati ili smanjiti okretanjem komande i mora biti povezana sa vrstom rada (poglavlje 6.4.1).

6. UPOTREBA MAŠINE

VAŽNO Sigurnosni propisi kojih se trebate pridržavati opisani su u pogl. 2. Strogo se pridržavajte ovih uputstava kako ne bi nastali rizici ili opasnosti.

6.1 PRIPREMNE RADNJE

Prije nego što počnete raditi, neophodno je da izvršite niz kontrola i operacija kako biste se uvjerali da se posao obavlja dobro i u najvećoj sigurnosti.

6.1.1 Kontrola baterije

- Svaki put prije upotrebe:
 - provjerite stanje napunjenosti baterije prema uputstvima sadržanim u priručniku baterije.

6.2 SIGURNOSNE KONTROLE

Napravite sljedeće sigurnosne kontrole i osigurajte da rezultati odgovaraju rezultatima iz tabela.

⚠ Uvijek prije upotrebe izvršite sigurnosne kontrole.

6.2.1 Opća kontrola

Predmet	Rezultat
Rukohvati (Sl. 1.C)	Moraju biti čisti, suhi, ispravno i čvrsto fiksirani na mašini
Vijci na mašini	Moraju biti dobro pričvršćeni (ne smiju biti olabavljeni)
Prolazi vazduha za hlađenje	Ne smiju biti zapušeni
Usisna cijev (Sl. 1.B)	Mora biti ispravno postavljena. Ne smije postojati nikakav znak oštećenja. Bez prepreka.
Propeler	Ne smije postojati nikakav znak oštećenja
Štitnici	Ne smije postojati nikakav znak oštećenja
Baterija (Sl. 1.D)	Njen omotač ne smije biti oštećen, ne smije curiti tečnost iz nje
Mašina	Ne smije postojati nikakav znak oštećenja ili istrošenosti
Komanda gasa (sl. 4.A)	Mora se slobodno kretati, ne na silu.

6.2.2 Test rada mašine

Radnja	Rezultat
1. Postavite pravilno bateriju u njeno kućište (par. 7.2.3). 2. Pritisnite komandu gasa (sl. 1.F).	Mašina starta, a propeler se okreće.
1. Pustite komandu gasa (sl. 4A).	1. Komande se automatski i brzo moraju vratiti u neutralni položaj, a mašina se mora zaustaviti.
Probna vožnja	Nema nepravilnih vibracija. Nema nepravilnih zvukova

⚠ Ako se bilo koji rezultat ne poklapa s navodima u narednim tablicama, nemojte koristiti mašinu! Predajte mašinu u servisnu službu koja treba izvršiti potrebne kontrole i popravku.

6.3 STARTANJE

1. Zauzmite čvrst i stabilan položaj;
2. uvjerite se da usisna cijev nije okrenuta prema eventualnim posmatračima ili otpacima;
3. postavite pravilno bateriju u njeno kućište (par. 7.2.3);
4. pritisnite komandu gasa (sl. 4.A).

6.4 RAD

⚠ Za vrijeme rada, mašinu uvijek trebate držati čvrsto i desnom rukom držati gornji rukohvat (sl. 5).

NAPOMENA Za vrijeme rada, baterija je zaštićena od totalnog pražnjenja preko zaštitnog uređaja koji isključuje mašinu i blokira njen rad.

6.4.1 Podešavanje brzine

Uvijek je preporučljivo postaviti brzinu rotora u odnosu na vrstu materijala koji se uklanja (slika 4.B):

- mala brzina puhanja (kontrola prilagođavanja brzine u položaju 1-2) za lagane materijale i malo grmlje na travnjacima;
- srednja brzina puhanja (brzina podešavanja brzine u položaju 3) za pomjeranje lagane trave i lišća po asfaltu ili čvrstom terenu;
- velika brzina puhanja (kontrola prilagođavanja brzine u položaju 4-5) za moko lišće i teže materijale, kao što je svjež snijeg ili veći otpad.

6.4.2 Prijedlozi za rad

Polako se krećite držeći završni kraj usisne cijevi na odgovarajućem rastojanju od tla (Sl. 5).

Da ne biste rasterali materijal koji trebate otkloniti, usmjerite smjer vazduha oko gomile materijala. Nikada ne usmjeravajte mlaz vazduha na sredinu gomile.

6.5 ZAUSTAVLJANJE

Da zaustavite mašinu, pustite komandu gasa (sl. 4A).

⚠ Nakon što zaustavite mašinu, potrebno je nekoliko sekundi prije nego se propeler zaustavi.

Uvijek zaustavite mašinu pri kretanju između različitih radnih područja.

⚠ Dok pomičete mašinu, nikada nemojte držati ruku na komandi gasa da ne biste slučajno pokrenuli mašinu.

6.6 NAKON UPOTREBE

- Izvadite bateriju iz njenog kućišta i napunite je (par. 7.2.2).
- Pričekajte da se motor ohladi, prije nego što mašinu odložite u bilo koju prostoriju.
- Očistite (par. 7.3).
- Provjerite da nema olabavljenih ili oštećenih dijelova. Ako je potrebno, zamijenite oštećene dijelove i eventualno pritegnite olabavljene vijke ili pozovite ovlaštenu servisnu službu.

VAŽNO Izvadite uvijek bateriju (par. 7.2.2) sigurnosni ključ svaki put kad mašinu ne koristite ili je ne nadzirete.

7. REDOVNO ODRŽAVANJE

7.1 OPĆE INFORMACIJE

VAŽNO Sigurnosni propisi kojih se trebate pridržavati opisani su u pogl. 2. Strogo se pridržavajte ovih uputstava kako ne bi nastali rizici ili opasnosti.

⚠ Prije vršenja bilo kojeg zahvata održavanja:

- **Zaustavite mašinu;**
- **Izvadite bateriju iz njenog kućišta i napunite je (par. 7.2.2);**
- **Pričekajte da se motor ohladi, prije nego što mašinu odložite u bilo koju prostoriju.**
- **Nosite odgovarajuću odjeću, zaštitne rukavice ili naočale;**
- **Pročitajte odgovarajuća uputstva.**

– Učestalost i tip zahvata ukratko su navedeni u „Tablici zahvata održavanja“ (vidi pogl. 12). Cilj slijedeće tablice je da Vam pomogne da Vašu mašinu održite efikasnom i sigurnom. U njoj su navedene glavne intervencije i periodičnost njihovog izvođenja. Izvršite odgovarajuću radnju nakon određenog vremena.

- Korištenje ne originalnih rezervnih dijelova i dodatne opreme mogu da prouzrokuju negativne efekte na rad i sigurnost mašine. Proizvođač odbija bilo koju odgovornost u slučaju oštećenja ili ozljeda prouzročenih navedenim proizvodima.
- Originalne rezervne dijelove možete dobiti od ovlaštenih servisnih centara i prodavača.

VAŽNO Sve operacije održavanja i podešavanja koje nisu opisane u ovom priručniku, mora izvršiti ovlašteni zastupnik kod kojega ste kupili mašinu ili specijalizirani servis.

7.2 BATERIJA

7.2.1 Autonomija baterije

Autonomija baterije (te dakle površina koja se može obraditi prije punjenja) uglavnom zavisi od načina rada operatera, rukovaoaca koji treba izbjegavati:

- često uključivanje i isključivanje mašine za vrijeme rada;
- brzinu okretanja propelera koja ne odgovara tipologiji materijala koji treba ukloniti (par. 6.4.1).

Za što duže trajanje autonomije baterije poželjno je da:

- podesite brzinu okretanja propelera koja odgovara tipologiji materijala koji treba ukloniti.

Ako želite koristiti mašinu za duži rad od onog koji omogućava standardna baterija, možete:

- kupiti još jednu standardnu bateriju da biste odmah zamijenili praznu bateriju i da tako ne trebate prekidati rad;
- kupiti akumulator s većom autonomijom nego što je autonomija standardne verzije (par. 14.1).

7.2.2 Skidanje i punjenje baterije

1. Pritisnite dugmad na bateriji (sl. 6.A) i izvadite je (sl. 6.B);
2. stavite bateriju (Sl. 7.A) u njeno ležište na punjaču baterija (Sl. 7.B);
3. uključite punjač baterije (Sl. 7.B) u utičnicu, čiji napon se mora poklapati s naponom označenim na pločici.
4. napunite bateriju do kraja, prema uputstvima sadržanim u priručniku za bateriju/punjač baterije.

NAPOMENA Baterija ima zaštitu koja sprječava punjenje ukoliko temperatura prostorije ne iznosi između 0 i +45 °C.

NAPOMENA Baterija se može napuniti u svakom trenutku, čak i djelimično, a da pri tom ne postoji rizik da se ošteti.

7.2.3 Ponovno postavljanje baterije na mašinu

Nakon što napunite bateriju postupite kako slijedi:

1. Skinite bateriju (sl. 8.A) s kućišta u punjaču baterije (izbjegavajte dalje punjenje baterije kad je ona već napunjena);
2. isključite punjač baterije (Sl. 8.B) s električne mreže;
3. Stavite bateriju (sl. 9.A) u njeno kućište i gurajte je do kraja sve dok ne čujete klik, što znači da se ona blokirala u svom položaju i da je ostvarila električni kontakt.

7.3 ČIŠĆENJE MAŠINE

Da biste smanjili rizik od požara, držite uređaj bez lišća i grančica.

- Uvijek očistite mašinu nakon upotrebe i to čistom i vlažnom krpom natopljenom neutralnim deterdžentom.
- Otklonite bilo koji trag vlage pomoću meke i suhe krpe. Vlaga može dovesti do rizika od električnog udara.
- Nemojte koristiti agresivne deterdžente ili rastvore da očistite plastične dijelove ili rukohvate.
- Nemojte koristiti mlazove vode i nemojte kvasiti motor i električne dijelove.
- Propeler uvijek treba biti čist i na njemu ne smije biti prašine i krša; isti treba očistiti duvanjem komprimiranog vazduha kroz rešetku. Nemojte prskati propeler vodom.
- Da ne bi došlo do pregrijavanja motora ili baterije, uvijek provjerite da li su usisne rešetke vazduha za hlađenje čiste i da na njima nema otpadaka.

7.4 MATICE I VIJCI ZA FIKSIRANJE

- Matice i vijci moraju biti pričvršćeni kako biste bili sigurni da je mašina uvijek u sigurnim radnim uslovima.
- Redovno provjeravajte jesu li rukohvati dobro pričvršćeni.

8. SKLADIŠTENJE

VAŽNO Sigurnosni propisi koje trebate slijediti za vrijeme operacija skladištenja opisani su u par. 2.4. Strogo se pridržavajte ovih propisa kako ne bi nastali rizici ili opasnosti.

8.1 SKLADIŠTENJE MAŠINE

Kad mašinu trebate uskladištiti postupite kako slijedi:

1. Izvadite bateriju iz njenog kućišta i napunite je (par. 7.2.2).
2. Pričekajte da se motor ohladi, prije nego što mašinu odložite u bilo koju prostoriju.
3. Očistite (par. 7.3).
4. Uvjerite se da nema labavih ili oštećenih komponenti. Ako je potrebno, zamijenite oštećene dijelove i eventualno pritegnite olabavljene vijke ili pozovite ovlaštenu servisnu službu.
5. Uskladištite mašinu kako slijedi:
 - mašina se mora skladištiti na suhom mjestu
 - mora biti zaštićena od vremenskih neprilika
 - mora se uskladištiti na mjestu kojemu ne mogu pristupiti djeca
 - provjerite jeste li izvadili ključeve ili alat korišten pri održavanju.

8.2 SKLADIŠTENJE BATERIJE

Bateriju trebate čuvati u hladu, na svježem mjestu i u prostorijama bez vlage.

NAPOMENA U slučaju da duže vremena nećete koristiti mašinu, napunite bateriju svaka dva mjeseca da produžite njen vijek trajanja.

9. RUKOVANJE I TRANSPORT

Svaki put kad je potrebno pomaknuti ili transportirati mašinu postupite kako slijedi:

- Zaustavite mašinu (par. 6.5);
- izvadite bateriju iz njenog kućišta i napunite je (par. 7.2.2);

- uhvatite mašinu isključivo za rukohvate i usmjerite cijevi tako da one ne smetaju kućištu.

Kad mašinu prevozite na prijevoznom sredstvu, potrebno je da:

- uklonite cijevi;
- postavite ga tako da ne predstavlja opasnost ni za koga.

10. ASISTENCIJA I POPRAVKA

Ovaj priručnik pruža sva uputstva potrebna za upravljanje mašinom i za njeno osnovno ispravno održavanje koje može izvršiti i sam korisnik. Sve radove na podešavanju i održavanju koji nisu ovdje opisani mora provesti ovlašteni zastupnik ili ovlašteni servisni centar, jer oni imaju potrebno znanje i opremu, što garantira pravilno provođenje radova i zadržavanje odgovarajućeg stepena sigurnosti i operativnih uvjeta uređaja. Svi radovi izvršeni u neovlaštenim centrima ili od strane nekvalificiranog osoblja potpuno poništavaju garanciju, kao i sve obaveze i odgovornosti proizvođača.

- Samo ovlašteni servisni centri mogu obavljati garantirane popravke i servisiranje.
- Ovlašteni servisni centri koriste isključivo originalne rezervne dijelove. Originalni rezervni dijelovi i dodatna oprema posebno su razvijeni za ovu mašinu.
- Originalni rezervni dijelovi i dodatna oprema posebno su razvijeni za ovu mašinu.

- Neoriginalni rezervni dijelovi i dodatna oprema nisu odobreni; upotreba neoriginalnih rezervnih dijelova i dodatne opreme ugrožava sigurnost mašine, a proizvođač u tom slučaju neće imati nikakvu obavezu niti će snositi nikakvu odgovornost.

11. POKRIĆE GARANCIJE

Garancija pokriva sve greške materijala i fabričke greške. Korisnik mora pažljivo slijediti sva uputstva koja su dana u priloženoj dokumentaciji. Garancija ne pokriva oštećenje nastalo:

- Ukoliko se niste upoznali s priloženom dokumentacijom.
- Ukoliko niste pažljivi.
- Neodgovarajuća i nedopuštena upotreba i montaža.
- Upotreba neoriginalnih rezervnih dijelova.
- Uslijed upotrebe neisporučene dodatne opreme ili dodatne opreme koju nije odobrio proizvođač.

Garancija nadalje ne pokriva:

- Uobičajeno trošenje potrošnog materijala;
- Uobičajeno trošenje.

Kupac je zaštićen državnim lokalnim zakonima. Ova garancija ne ograničava ni na koji način prava kupca predviđena državnim lokalnim zakonima.

12. TABLICA S INTERVENCIJAMA ODRŽAVANJA

Zahvat	Učestalost	Napomene
MAŠINA		
Kontrola svih vijaka	Svaki put prije upotrebe	par. 7.4
Sigurnosne kontrole / Provjera komandi	Svaki put prije upotrebe	par. 6.2
Provjera stanja napunjenosti baterije	Svaki put prije upotrebe	*
Punjenje baterije	Svaki put na kraju upotrebe	par. 7.2.2 *
Čišćenje mašine	Svaki put na kraju upotrebe	par. 7.3
Provjera eventualnih oštećenja na mašini. Ako je potrebno, pozovite ovlaštenu servisnu službu.	Svaki put na kraju upotrebe	-

* Pogledajte priručnik za bateriju/punjač baterije.

13. PREPOZNAVANJE PROBLEMA

PROBLEM	MOGUĆI UZROK	RJEŠENJE
1. Aktiviranjem komande gasa, mašina se starta	Baterija nije postavljena ili nije ispravno postavljena	Provjerite je li baterija ispravno postavljena (par. 7.2.3)
	Baterija prazna	Provjerite status napunjenosti i napunite po potrebi (par. 7.2.2)
	Komanda gasa neispravna ili duvač/usisivač lišća oštećen	Nemojte koristiti mašinu. Odmah zaustavite mašinu, izvadite bateriju i pozovite ovlašćeni servis.
2. Motor se zaustavlja za vrijeme rada	Baterija nije ispravno postavljena	Provjerite je li baterija ispravno postavljena (par. 7.2.3)
	Baterija prazna	Provjerite status napunjenosti i napunite bateriju. (par. 7.2.2)
3. Propeler se okreće, ali vazduh ne izlazi iz usisne cijevi	Usisna cijev blokirana ili zapušena	Zaustavite mašinu, izvadite bateriju i uklonite eventualne prepreke.
4. Čuje se buka i/ili prekomjerne vibracije za vrijeme rada	Dijelovi su se olabavili ili su se oštetili	Zaustavite mašinu, izvadite bateriju i: <ul style="list-style-type: none"> – provjerite oštećenja; – provjerite ima li vijaka koji su popustili i pritegnite ih; – zamijenite ili popravite oštećene dijelove dijelovima istovrijednih karakteristika.
5. Iz mašine izlazi dim za vrijeme rada	Duvač/usisivač lišća oštećen.	Nemojte koristiti mašinu. Odmah zaustavite mašinu, izvadite bateriju i pozovite ovlašćeni servis.
6. Autonomija baterije slaba	Teške okolnosti u kojima se mašina koristi i veći utrošak struje	Optimizirajte rad (par. 7.2.1)
	Baterija nije dovoljna za potrebe rada	Koristite još jedan akumulator ili akumulator s većom autonomijom (par. 14.1)
	Smanjenje kapaciteta baterije	Kupite novu bateriju
7. Punjač baterije ne puni bateriju	Baterija nije ispravno postavljena u punjač	Provjerite da li je ispravno postavljen (par. 7.2.2)
	Ambijentalne okolnosti nisu odgovarajuće	Obavite punjenje u prostoriji s prikladnom temperaturom (vidite priručnik s uputstvima za bateriju/punjač baterije)
	Kontakti prljavi	Očistiti kontakte
	Punjač baterije se ne napaja strujom	Provjeriti da li je utikač uključen u utičnicu i ima li napona u utičnici
	Punjač baterije u kvaru	Zamijeniti punjač originalnim punjačem
		Ako problem potraje, pogledajte priručnik za bateriju / punjač baterije

U slučaju da se problemi nastave nakon primjene opisanih rješenja, kontaktirajte Vašeg Trgovca.

14. DODATNA OPREMA NA ZAHTJEV

14.1 BATERIJE

Raspoložive su baterije različitog kapaciteta tako da je moguće zadovoljiti posebne radne potrebe (Sl. 10). Spisak odobrenih akumulatora za ovu mašinu nalazi se u tabeli „Tehnički podaci“.

14.2 PUNJAČ BATERIJE

Uređaj koji se koristi za punjenje akumulatora (sl.11).



OBSAH

1. VŠEOBECNÉ INFORMACE	1
2. BEZPEČNOSTNÍ POKYNY	2
3. SEZNÁMENÍ SE STROJEM	7
3.1 Popis stroje a určené použití.....	7
3.2 Výstražné symboly	8
3.3 Identifikační štítek výrobku	8
3.4 Hlavní součásti	8
4. MONTÁŽ	9
4.1 Komponenty pro montáž	9
5. OVLÁDACÍ PRVKY	9
5.1 Spínač plynu	9
5.2 Ovládací prvek nastavení rychlosti	9
6. POUŽITÍ STROJE	9
6.1 Přípravné úkony.....	9
6.2 Bezpečnostní kontroly	10
6.3 Uvedení do činnosti.....	10
6.4 Pracovní činnost.....	10
6.5 Zastavení.....	10
6.6 Po použití	11
7. BĚŽNÁ ÚDRŽBA	11
7.1 Všeobecné informace	11
7.2 Akumulátor	11
7.3 Čištění stroje	12
7.4 Upevňovací matice a šrouby	12
8. SKLADOVÁNÍ	12
8.1 Uložení stroje	12
8.2 Uložení akumulátoru	12
9. MANIPULACE A PŘEPRAVA.....	12
10. SERVISNÍ SLUŽBA A OPRAVA	13
11. ZÁRUČNÍ PODMÍNKY	13
12. TABULKA ÚDRŽBY	13
13. IDENTIFIKACE ZÁVAD.....	14
14. VOLITELNÉ PŘÍSLUŠENSTVÍ.....	15
14.1 Akumulátory	15
14.2 Nabíječka akumulátorů.....	15

1. VŠEOBECNÉ INFORMACE

1.1 JAK ČÍST NÁVOD

V textu návodu se nacházejí některé odstavce, které mají zvláštní význam vzhledem k bezpečnosti nebo funkčnosti; stupeň důležitosti je označen symboly, jejichž význam je následující:

POZNÁMKA nebo **DŮLEŽITÉ** upřesňuje nebo blíže vysvětluje některé předem uvedené informace s cílem vyhnout se poškození stroje a způsobení škod.

Symbol  poukazuje na nebezpečí. Nedodržení uvedeného varování má za následek možné ublížení na zdraví obsluhy nebo třetích osob a/nebo škody na majetku.

.....

- Zvýrazněné odstavce s rámečkem
- tvořeným šedými tečkovanými čarami
- označují charakteristiky volitelného
- příslušenství, které není součástí všech
- modelů dokumentovaných v tomto návodu.
- Zkontrolujte, zda je konkrétní charakteristika
- součástí požadovaného modelu.

.....

Všechny výrazy „přední“, „zadní“, „pravý“ a „levý“ se vztahují k pozici operátora.

1.2 ODKAZY

1.2.1 Obrázky

Obrázky v tomto návodu jsou očíslovány 1, 2, 3 apod. Součásti uvedené na obrázcích jsou označeny písmeny A, B, C atd. Odkaz na součást C na obrázku 2 je uveden formou nápisu: „Viz obr. 2.C“ nebo jednoduše „(obr. 2.C)“. Uvedené obrázky jsou pouze orientační. Skutečné díly se mohou lišit od zobrazených.

1.2.2 Názvy

Návod je rozdělen do kapitol a odstavců. Název odstavce „2.1 Instruktaž“ je pod názvem „2. Bezpečnostní pokyny“. Odkazy na názvy a odstavce jsou uvedeny prostřednictvím zkratkou kap. nebo odst. a příslušného čísla. Příklad: „kap. 2“ nebo „odst. 2.1“.

2.1 INSTRUKTÁŽ

⚠ Seznamte se s ovládacími prvky stroje a s jeho vhodným použitím. Naučte se rychle zastavit stroj. Neuposlechnutí upozornění a pokynů může způsobit požár a/nebo vážná ublížení na zdraví.

- Nikdy nedovolte, aby stroj používaly děti nebo osoby se sníženými fyzickými či mentálními schopnostmi ani osoby bez zkušenosti či znalostí nebo osoby, které se dostatečně neseznámily s pokyny k používání. Zákony v jednotlivých zemích upřesňují minimální předepsaný věk pro uživatele.
- Stroj nesmíte nikdy používat, jste-li unaveni, pokud je vám nevolno, nebo v případě, že jste užili léky, drogy, alkohol nebo jiné látky snižující vaše reflexní schopnosti a pozornost.
- Pamatujte, že operátor nebo uživatel nese odpovědnost za nehody a nepředvídané události způsobené jiným osobám nebo jejich majetku. Zhodnocení možných rizik při práci na zvoleném terénu patří do odpovědnosti uživatele, který je také odpovědný za přijetí všech dostupných opatření k zajištění vlastní bezpečnosti a také bezpečnosti jiných osob, zvláště na svazích, nepravidelném, kluzkém a nestabilním terénu.
- V případě, že chcete postoupit nebo půjčit stroj jiným osobám, ujistěte se, že se uživatel

seznámí s pokyny pro použití uvedenými v tomto návodu.

2.2 PŘÍPRAVNÉ ÚKONY

Osobní ochranné prostředky (OOP)

- Noste vhodné oděvy, pevnou pracovní obuv s protiskluzovou podrážkou a dlouhé kalhoty. Nepracujte bosí nebo v otevřených sandálech. Používejte chrániče sluchu, antivibrační rukavice, ochranné brýle a protiprachový respirátor.
- Použití chráničů sluchu může snížit schopnost zaslechnout případná varování (křik nebo alarm). Věnujte maximální pozornost dění v pracovním prostoru.
- Nemějte na sobě šály, pláště, náhrdelníky, náramky, oděv s volnými částmi nebo oděv se šňůrkami nebo kravatou i jakékoliv visící nebo volné doplňky všeobecně, protože by se mohly zachytit do stroje nebo do předmětů a materiálů, které se nacházejí na pracovišti.
- Udržujte vlasy v dostatečné vzdálenosti od mřížky pro vstup vzduchu, protože by se mohly zachytit do oběžného kola a způsobit vážné úrazy. Dlouhé vlasy vhodným způsobem sepněte.

Pracovní prostor / stroj

- Důkladně zkontrolujte celý pracovní prostor a s použitím hrábí nebo metly manuálně uvolněte úlomky a odstraňte vše, co by mohlo být vymrštěno ze stroje (při jeho použití v úloze foukače), co by mohlo ucpat vysávací trubku (při použití stroje v

úloze vysavače) nebo co by mohlo představovat zdroj nebezpečí (kameny, větve, železné dráty, kosti apod.).

- V případě prašného terénu se doporučuje povrch mírně navlhčit.
- Aby se zabránilo riziku vzniku požáru, nenechávejte stroj s ještě teplým motorem mezi listím nebo suchou trávou.

2.3 BĚHEM POUŽITÍ



Pracovní prostor

- Nepoužívejte stroj v prostředí s rizikem výbuchu, za přítomnosti hořlavých kapalin, plynů nebo prachu. Elektrické nářadí způsobuje vznik jisker, které mohou zapálit prach nebo výpary.
- Pracujte pouze při denním světle nebo při dobrém umělém osvětlení.
- Vzdalte osoby, děti a zvířata z pracovního prostoru. Je potřeba, aby byly děti pod dohledem dospělé osoby. Děti si nesmí hrát se zařízením.
- Zkontrolujte, zda se ostatní osoby nacházejí ve vzdálenosti nejméně 15 metrů od pracovního prostoru stroje.
- Nepracujte, když je tráva mokrá, za deště a při riziku bouře, zejména když je pravděpodobný výskyt blesků.
- V rámci možnosti se vyhněte práci na mokřem nebo kluzkém povrchu a práci na nerovném nebo příliš strmém terénu, který nezaručuje stabilitu operátora během pracovní činnosti.

- Nevystavujte stroj dešti, ani jej nenechávejte ve vlhkém prostředí. Voda, která pronikne do nástroje, zvyšuje riziko zásahu elektrickým proudem.
- Věnujte mimořádnou pozornost nepravidlostem terénu (hrboly, příkopy), svahům, skrytým nebezpečím a přítomnosti případných překážek, které by mohly omezovat viditelnost.
- Věnujte velkou pozornost blízkosti srázů, příkopů nebo mezí.
- Při použití stroje blízko silnice dávejte pozor na provoz.
- Pokaždé zhodnoťte směr větru a nikdy nepracujte proti větru.
- Nepoužívejte stroj v blízkosti otevřených oken.
- Nepoužívejte stroj na dlážděném povrchu nebo na povrchu posypaném štěrkem, kde by odstraněný materiál mohl způsobit zranění.
- Zabraňte hromadění odstraňovaného materiálu ve výstupním prostoru, protože by mohl bránit správnému odstraňování a mohl by způsobit zpětné rázy materiálu prostřednictvím sacích otvorů.

Chování

- Během pracovní činnosti, při použití v úloze foukače, je třeba stroj pevně držet pravou rukou na horní rukojeti.
- Během pracovní činnosti, při použití v úloze vysavače, je třeba stroj pevně držet oběma rukama, pravou rukou na horní rukojeti a levou rukou na spodní rukojeti, aby se sběrný vak nacházel nalevo od obsluhy.

- Zabraňte styku těla s ukostřenými nebo uzemněnými povrchy, jako jsou trubky, radiátory, sporáky, chladničky. Riziko zásahu elektrickým proudem se zvyšuje při ukostřeném nebo uzemněném těle.
- Zaujměte pevný a stabilní postoj a buďte ostražití.
- Neztraťte rovnováhu.
- Dbejte, aby nedošlo k prudkému nárazu do cizích těles a k možnému vymrštění materiálu a prachu, způsobenému vzduchem.
- Nesměrujte proud vzduchu na osoby nebo zvířata.
- Při jeho použití v úloze foukače pokaždé věnujte použití stroje maximální pozornost, aby se zabránilo ublížení na zdraví nebo škodám na majetku, způsobeným odstraňovaným materiálem nebo zvedaným prachem.
- Nevkládejte manuálně předměty do vysávacího hrdla (při použití stroje v úloze vysavače) a zabraňte vysátí objemných předmětů, které by mohly poškodit oběžné kolo.
- Nikdy neběhejte, ale kráčejte.
- Vždy udržujte obličej, ruce a tělo v dostatečné vzdálenosti od sací mřížky a od ústí pro vypouštění vzduchu a neucpávejte průchody vzduchu během uvádění stroje do činnosti ani během jeho použití.
- Otáčející se součásti mohou způsobit vážná zranění, a proto zabraňte styku s těmito součástmi, když se ještě otáčejí.
-  V případě poruchy nebo nehody během pracovní činnosti okamžitě zastavte motor a přesuňte stroj, aby se zabránilo dalším škodám; v případě nehod s ublížením na zdraví třetím osobám okamžitě uveďte do praxe postupy první pomoci nejvhodnější pro danou situaci a obraťte se na zdravotní středisko ohledně potřebného ošetření. Odstraňte jakoukoli případnou suť, která by mohla způsobit škody a ublížení na zdraví osob nebo zvířat ponechaných bez dozoru.
-  Dlouhodobé vystavení vibracím může způsobit zranění nebo neurovaskulární poruchy (známé také jako „Raynaudův fenomén“ nebo „bílá ruka“), a to zejména u lidí s potížemi krevního oběhu. Příznaky se mohou týkat rukou, zápěstí a prstů a mohou se projevit ztrátou citlivosti, strnulostí, svěděním, bolestí, ztrátou barvy nebo strukturálními změnami pokožky. Tyto příznaky mohou být ještě výraznější při nízkých teplotách prostředí a/nebo při nadměrném úchopu na rukojetích. Při výskytu příznaků je třeba snížit dobu používání stroje a obrátit se na lékaře.

Omezení použití

- Stroj nesmí používat osoby, které nejsou schopné udržet jej pevně oběma rukama a/ nebo zůstat během jeho používání na nohách ve stabilní rovnovážné poloze.
- Nikdy nepoužívejte stroj s poškozenými, chybějícími nebo nesprávně nasazenými ochrannými kryty.
- Nikdy nepoužívejte stroj bez namontování veškerého příslušenství, určeného pro příslušné použití (foukání nebo vysávání).
- Nevypínejte, nevyražujte a nedemontujte přítomné bezpečnostní prvky/ mikrospínače ani je nevyražujte z činnosti.
- Nepoužívejte elektrické nářadí, pokud jej vypínač není schopen uvést řádně do činnosti nebo zastavit. Elektrické nářadí, které nemůže být uvedeno do činnosti vypínačem, je nebezpečné a musí být opraveno.
- Nevystavujte stroj nadměrné námaze a nepoužívejte stroj s nižším výkonem pro realizaci náročných prací; použití vhodného stroje snižuje rizika a zlepšuje kvalitu práce.

2.4 ÚDRŽBA A SKLADOVÁNÍ

Provádění pravidelné údržby a správného skladování zajišťuje zachování bezpečnosti stroje a úrovně jeho výkonnosti.

Údržba

- Nikdy nepoužívejte stroj, který má opotřebenou nebo poškozenou součásti. Vadné nebo opotřebenou součásti

musí být nahrazeny a nikdy nesmí být opravovány.

- Čištění a údržbu, které má provádět uživatel, nesmějí provádět děti bez dozoru.

△ Úrovně hluku a vibrací, uvedené v tomto návodu, představují maximální hodnoty použití stroje. Je třeba přijmout preventivní opatření, určená pro odstranění možných škod, způsobených vysokým hlukem a vystavením vibracím; používejte stroj konstantní rychlostí, pevně držte rukojeť vhodnou silou, používejte stroj s minimálními otáčkami, potřebnými pro prováděnou pracovní činnost, používejte chrániče sluchu a během pracovní činnosti provádějte časté a přiměřené pauzy.

Skladování

- Za účelem omezení rizika požáru nenechávejte nádoby s odpadovými materiály uvnitř místnosti.

2.5 AKUMULÁTOR / NAPAJENÍ AKUMULÁTORU

DŮLEŽITÉ *Níže uvedené bezpečnostní pokyny doplňují bezpečnostní pokyny uvedené ve specifickém návodu přiloženém k akumulátoru a k nabíječce akumulátorů.*

- Pro nabití akumulátoru používejte výhradně nabíječky akumulátorů doporučené výrobcem. Nevhodná nabíječka akumulátorů může způsobit úraz elektrickým proudem, přehřátí nebo únik korozivní kapaliny akumulátoru.

- Používejte pouze specifické akumulátory určené pro vaše nářadí. Použití jiných akumulátorů může způsobit zranění a riziko požáru.
- Před vložením akumulátoru se ujistěte, že je zařízení vypnuto. Montáž akumulátoru do zapnutého elektrického zařízení může způsobit požár.
- Nepoužívaný akumulátor skladujte v dostatečně vzdálenosti od kancelářských sponek, mincí, klíčů, hřebíků, šroubů nebo jiných malých kovových předmětů, které by mohly způsobit zkrat kontaktů. Zkrat mezi kontakty akumulátoru může způsobit hoření nebo požár.
- Nabíječku akumulátorů nepoužívejte na místech s výparů, zápalnými látkami nebo na snadno zápalných površích, jako je papír, textilie apod. Během nabíjení dochází k ohřevu nabíječky akumulátorů, a proto by mohlo dojít ke vzniku požáru.
- Během přepravy akumulátorů věnujte pozornost tomu, aby se zabránilo vzájemnému propojení kontaktů, a pro přepravu nepoužívejte kovové nádoby.

2.6 OCHRANA ŽIVOTNÍHO PROSTŘEDÍ

Ochrana životního prostředí musí představovat významný a prioritní aspekt použití stroje ve prospěch občanského spoluzítí a prostředí, v němž žijeme.

- Vyvarujte se toho, abyste byli rušivým prvkem ve vztahu s vašimi sousedy. Používejte stroj výhradně v rozumné době (ne časně

ráno nebo pozdě večer, abyste nerušili jiné osoby).

- Pečlivě dodržujte místní předpisy pro likvidaci obalových materiálů, poškozených dílů nebo jakýchkoli předmětů s výrazným dopadem na životní prostředí; Tento odpad by neměl být vyhazován do koše, ale je nutné jej oddělit a odevzdat do příslušných sběrných středisek, která zajistí recyklaci materiálů.
- Důsledně dodržujte místní předpisy týkající se likvidace zbytkového materiálu
- Při vyrazení stroje z provozu jej nenechávejte volně v přírodě, ale obraťte se na sběrné středisko v souladu s platnými místními předpisy.



Neodhazujte elektrická zařízení do domovního odpadu. Podle evropské směrnice 2012/19/EU o odpadu tvořeném elektrickými a elektronickými zařízeními a její aplikace v podobě národních norem musí být elektrická zařízení po skončení své životnosti odevzdána do sběru odděleně za účelem jejich ekologické recyklace. Když se elektrická zařízení likvidují na smetišti nebo volně v přírodě, škodlivé látky mohou proniknout do podzemních vod a dostat se do potravinového řetězce a poškodit vaše zdraví a narušit váš životní styl. Pro získání podrobnějších informací o likvidaci tohoto výrobku se obraťte na kompetentní organizaci, zabývající se ekologickou likvidací domovního odpadu, nebo na vašeho Prodejce.



Po skončení životnosti akumulátorů proveďte jejich likvidaci a věnujte přitom pozornost našemu životnímu prostředí. Akumulátor obsahuje materiál, který je nebezpečný pro vás i pro životní prostředí. Je třeba jej odepnout a zlikvidovat samostatně ve sběrném středisku, které likviduje také akumulátory s ionty lithia.



Separovaný sběr použitých výrobků a obalů umožňuje recyklaci materiálů a jejich opětovné použití. Opětovné použití recyklovaných materiálů pomáhá předcházet znečištění životního prostředí a snižuje poptávku po prvotních surovinách.

2.7 ZBYTKOVÁ RIZIKA

Navzdory dodržení všech bezpečnostních předpisů mohou stále přetrvávat některá zbytková rizika, která nelze vyloučit. Z typologie a výroby stroje vyplývají některá předpokladatelná potenciální nebezpečí:

- Vymršťování materiálů, které by mohly poškodit zrak;
- Poranění sluchu, když se nepoužívá žádný chránič sluchu.

3. SEZNÁMENÍ SE STROJEM

3.1 POPIS STROJE A URČENÉ POUŽITÍ

Tento stroj patří k zahradnímu zařízení, konkrétně se jedná o přenosný akumulátorový zahradní foukač.

K základním součástem stroje patří motor, který uvádí do činnosti ventilátor a je schopen produkovat proud vzduchu s vysokou rychlostí.

3.1.1 Určené použití

Tento stroj byl navržen a vyroben pro:

- přemísťování a hromadění listů, trávy, různého odpadu malých rozměrů a malé hmotnosti prostřednictvím foukání.

3.1.2 Nevhodné použití

Jakékoli jiné použití, které se liší od výše uvedených použití, může být nebezpečné a může způsobit ublížení na zdraví osob a/ nebo škody na majetku. Do nevhodného použití patří (například, ale nejen):

- hromadění a sběr hořlavých produktů nebo produktů vyznačujících se rizikem výbuchu, žhavého uhlí nebo materiálu hořícího bez plamene, zapálených cigaret, kousků skla, ostrých úlomků, kovových předmětů, kamenů a čehokoli jiného, co by mohlo ohrozit bezpečnost obsluhy a dalších osob;
- směřování proudu vzduchu na osoby a/nebo zvířata;
- vkládání předmětů do nasávací mřížky;
- použití stroje bez příslušenství, které je náležitě určeno výrobcem pro jednotlivá použití, nebo použití neurčeného příslušenství;
- používání stroje více než jednou osobou.

DŮLEŽITÉ *Nevhodné použití stroje bude mít za následek propadnutí záruky a odmítnutí jakékoli odpovědnosti ze strany výrobce, přičemž všechny náklady vyplývající ze škod nebo ublížení na zdraví samotného uživatele nebo třetích osob ponese uživatel.*

3.1.3 Druhy uživatelů

Tento stroj je určen k použití ze strany spotřebitelů, tedy neprofesionální obsluhy. Je určen pro použití domácími kutily.

3.2 VÝSTRAŽNÉ SYMBOLY

Na stroji jsou uvedeny různé symboly (obr. 2). Jejich funkcí je připomenout obsluhu chování, které je třeba dodržovat, aby jej používala s potřebnou pozorností a opatrností.

Význam jednotlivých symbolů:



UPOZORNĚNÍ! NEBEZPEČÍ!

Tento stroj se v případě nesprávného použití může stát nebezpečným pro uživatele i pro jiné osoby.

UPOZORNĚNÍ! Před použitím tohoto stroje si přečtěte návod k použití.



Používejte chrániče sluchu a ochranné brýle.



Nevystavujte nikdy dešti (ani vlhkosti).



NEBEZPEČÍ VYMRŠTĚNÍ!

Věnujte pozornost možnému vyvrstění materiálu, způsobenému proudem vzduchu, který může přivodit vážná ublížení na zdraví osob nebo škody na majetku.

NEBEZPEČÍ VYMRŠTĚNÍ! Při používání stroje udržujte osoby nebo domácí zvířata ve vzdálenosti nejméně 15 m.



Nebezpečí amputace! Vždy udržujte ruce v dostatečné vzdálenosti od vstupu vzduchu. Otáčející se oběžné kolo může způsobit vážné úrazy.



Hrozí nebezpečí vážných zranění! Udržujte oděv s vlajícími součástmi v dostatečné vzdálenosti od mřížky pro vstup vzduchu, protože by se mohly zachytit do oběžného kola a způsobit vážné úrazy.



Hrozí nebezpečí vážných zranění! Udržujte vlasy v dostatečné vzdálenosti od mřížky pro vstup vzduchu, protože by se mohly zachytit do oběžného kola a způsobit vážné úrazy. Dlouhé vlasy vhodným způsobem sepněte.

DŮLEŽITÉ Poškozené výstražné štítky nebo výstražné štítky, které již nejsou čitelné, je třeba vyměnit. Požádejte o nové štítky ve vašem autorizovaném servisním středisku.

3.3 IDENTIFIKAČNÍ ŠTÍTEK VÝROBKU

Na identifikačním štítku výrobku jsou uvedeny následující údaje (obr. 1):

1. Úroveň akustického výkonu
2. Označení shody
3. Rok výroby
4. Typ stroje
5. Výrobní číslo
6. Název a adresa výrobce
7. Kód výrobku

Identifikační údaje stroje přepište do příslušných polí na štítku uvedeném na zadní straně obalu.

DŮLEŽITÉ Identifikační údaje uvedené na identifikačním štítku výrobku uvádějte pokaždé, když se obrátíte na autorizovanou dílnu.

DŮLEŽITÉ Příklad prohlášení o shodě se nachází na posledních stranách návodu.

3.4 HLAVNÍ SOUČÁSTI

Stroj je složen z několika základních částí, které plní následující funkce (obr. 1):

- A. Pohonná jednotka:** poskytuje pohyb oběžnému kolu.
- B. Foukací trubka:** je prvkem určeným pro vypouštění proudu vzduchu.
- C. Rukojeť:** umožňuje ovládání stroje.
- D. Akumulátor** (není-li dodán spolu se strojem, přečtěte si kap. 15 „volitelné příslušenství“): zařízení, které dodává elektrický proud nástroji; jeho parametry a pokyny k použití jsou popsány ve specifickém návodu.
- E. Nabíječka akumulátoru** (není-li dodána spolu se strojem, přečtěte si kap. 15 „volitelné příslušenství“): zařízení, které se používá pro nabíjení akumulátoru; jeho parametry a pokyny k použití jsou popsány ve specifickém návodu.

4. MONTÁŽ

DŮLEŽITÉ *Bezpečnostní pokyny, které je třeba během používání stroje dodržovat, jsou popsány v kap. 2. Důsledně dodržujte uvedené pokyny, abyste se vyhnuli vážným rizikům a nebezpečím.*

Z přepravních a skladovacích důvodů není stroj kompletně sestaven přímo ve výrobním závodě. Pro jeho uvedení do provozu je třeba provést rozbalení jednotlivých částí a jejich montáž dle následujících pokynů.

⚠ Rozbalení a dokončení montáže musí být provedeno na rovné a pevné ploše s dostatečným prostorem pro manipulaci se strojem a s obaly a za použití vhodného nářadí. Nepoužívejte stroj dříve, než provedete pokyny oddílu „MONTÁŽ“.

4.1 KOMPONENTY PRO MONTÁŽ

V obalu se nacházejí komponenty pro montáž.

4.1.1 Rozbalení

1. Opatrně otevřete obal a dávejte pozor, abyste nepoztráceli součásti.
2. Přečtěte si dokumentaci, která se nachází v krabici, včetně tohoto návodu.
3. Vyměňte z krabice všechny nenamontované součásti.
4. Vyndejte stroj z krabice.
5. Krabici a obaly zlikvidujte v souladu s místní legislativou.

⚠ Než začnete s montáží, ujistěte se, že akumulátor není vložen do svého uložení.

4.1.2 Montáž/demontáž foukací trubky

1. Vyrovnajte prostor foukací trubky (obr. 3.A) s výstupkem (obr. 3.B) výstupního hrdla vzduchu.
2. Zatlačte na trubku (obr. 3.A) a otočte ji o 90° proti směru hodinových ručiček tak, aby se pevně zacvakla.
 - Při demontáži trubky ji otočte ve směru hodinových ručiček a vyjměte ji.

DŮLEŽITÉ *Zastavte stroj a vyjměte akumulátor (odst. 7.2.2) při každé demontáži foukací trubky.*

5. OVLÁDACÍ PRVKY

5.1 SPÍNAČ PLYNU

Ovládací prvek plynu (obr. 4.A) spouští/zastavuje stroj a zároveň zapíná/vypíná otáčení oběžného kola.

Pro spuštění stiskněte ovládací prvek plynu a počkejte 2–3 sekundy, než se stroj spustí.

⚠ Spuštění stroje vyvolá současně otáčení oběžného kola.

Stroj se zastaví automaticky při uvolnění ovládacího prvku plynu.

5.2 OVLÁDACÍ PRVEK NASTAVENÍ RYCHLOSTI

Ovládací prvek (obr. 4.B) umožňuje nastavení rychlosti otáčení oběžného kola a tedy nastavení rychlosti proudu vzduchu. Rychlost lze zvýšit nebo snížit otočením ovladače a je nutno ji nastavit v závislosti na druhu práce (kap. 6.4.1).

6. POUŽITÍ STROJE

DŮLEŽITÉ *Bezpečnostní pokyny, které je třeba během používání stroje dodržovat, jsou popsány v kap. 2. Důsledně dodržujte uvedené pokyny, abyste se vyhnuli vážným rizikům a nebezpečím.*

6.1 PŘÍPRAVNÉ ÚKONY

Před zahájením pracovní činnosti je nezbytné provést některé kontrolní a jiné úkony pro zajištění maximální účinnosti a bezpečnosti práce.

6.1.1 Kontrola akumulátoru

- Před každým použitím:
 - zkontrolujte stav nabití akumulátoru podle pokynů uvedených v návodu k akumulátoru.

6.2 BEZPEČNOSTNÍ KONTROLY

Proveďte bezpečnostní kontroly a zkontrolujte, zda výsledky odpovídají informacím uvedeným v tabulkách.

⚠ Bezpečnostní kontrola se musí provádět před každým použitím.

6.2.1 Celková kontrola

Předmět	Výsledek
Rukojeti (obr. 1.C)	Čisté, suché, správně namontované a pevně uchycené na stroji.
Šrouby na stroji	Řádně utažené (nepovolené)
Průchody chladicího vzduchu	Neucpané
Foukací trubka (obr. 1.B)	Správně nainstalována. Žádné stopy po poškození. Není ucpané.
Oběžné kolo	Žádné stopy po poškození
Ochranné kryty	Žádné stopy po poškození
Akumulátor (obr. 1.D)	Žádné poškození jeho pláště a žádný průsak tekutiny
Stroj	Žádné stopy po poškození nebo opotřebení
Ovládací prvek plynu (obr. 4.A)	Musí se pohybovat volně a nenásilně.

6.2.2 Funkční zkouška stroje

Úkon	Výsledek
1. Vložte akumulátor správně do jeho uložení (odst. 7.2.3) 2. Stiskněte ovládací plyn (obr. 1.A)	Dojde ke spuštění stroje a k zahájení otáčení oběžného kola.
1. Uvolněte ovládač plynu (obr. 4.A)	1. Ovládací prvek se musí automaticky a rychle vrátit do neutrální polohy a stroj se musí zastavit.
Zkušební řízení	Žádná poruchová vibrace. Žádný neobvyklý zvuk

⚠ Když se kterýkoli z výsledků odlišuje od informací uvedených v následujících tabulkách, nepoužívejte stroj! Doručte stroj do servisního střediska z důvodu provedení potřebných kontrol a oprav.

6.3 UVEDENÍ DO ČINNOSTI

1. Zaujměte pevnou a stabilní polohu;
2. ujistěte se, že foukací trubka není obrácena na případné pozorovatele nebo na úlomky;
3. vložte akumulátor správně do jeho uložení (odst. 7.2.3);
4. stiskněte ovládací prvek plynu (obr. 4.A).

6.4 PRACOVNÍ ČINNOST

⚠ Během práce musíte stroj stále pevně rukou držet za rukojeť (obr. 5).

POZNÁMKA Během práce je akumulátor proti úplnému vybití ochranným chráněním, které vypne stroj a zablokuje jeho činnost.

6.4.1 Nastavení rychlosti

Je vždy vhodné nastavit rychlost otáčení oběžného kola v závislosti na druhu materiálu, který se má odstranit (obr. 4.B):

- rychlost foukání nízká (ovládací prvek nastavení rychlosti v poloze 1–2) pro lehké materiály a malé křoviny na louce;
- rychlost foukání střední (ovládací prvek nastavení rychlosti v poloze 3) pro odfukování trávy a lehkého listí na asfaltu nebo pevném povrchu;
- rychlost foukání vysoká (ovládací prvek nastavení rychlosti v poloze 4–5) pro mokré listí, těžší materiály jako je čerstvý sníh nebo objemné nečistoty.

6.4.2 Rady pro použití

Postupujte pomalu a držte koncovou část foukací trubky v přiměřené vzdálenosti od terénu (obr. 5).

Abyste zabránilo rozptýlení odstraňovaného materiálu, nasměrujte proud vzduchu na vnější okraje nahromaděného materiálu. Nikdy nesměrujte proud vzduchu do středu hromady.

6.5 ZASTAVENÍ

Pro zastavení stroje uvolněte ovládací prvek plynu (obr. 4.A).

! *Po zastavení stroje je třeba několik sekund na zastavení oběžného kola.*

Stroj zastavte vždy, když se přesouváte mezi pracovními prostory.

! *Při přesunech nikdy nedržte ruku na ovládacím prvku plynu, aby nemohlo dojít k náhodnému spuštění.*

6.6 PO POUŽITÍ

- Vyjměte akumulátor z jeho uložení a zajistěte jeho dobítí (odst. 7.2.2).
- Před umístěním stroje v jakémkoli prostředí nechte vychladnout motor.
- Proveďte vyčištění (odst. 7.3).
- Zkontrolujte, zda žádné součásti nejsou uvolněné nebo poškozené. V případě potřeby vyměňte poškozené komponenty a utáhněte povolené šrouby a svorníky nebo se obraťte na autorizované servisní středisko.

DŮLEŽITÉ *Vyjměte akumulátor (odst. 7.2.2) pokaždé, když se stroj nepoužívá nebo když je ponechán bez dozoru.*

7. BĚŽNÁ ÚDRŽBA

7.1 VŠEOBECNÉ INFORMACE

DŮLEŽITÉ *Bezpečnostní pokyny, které je třeba během používání stroje dodržovat, jsou popsány v kap. 2. Důsledně dodržujte uvedené pokyny, abyste se vyhnuli vážným rizikům a nebezpečím.*

! *Před jakýmkoli úkonem údržby:*

- **zastavte stroj;**
 - **Vyjměte akumulátor z jeho uložení a proveďte jeho dobítí (odst. 7.2.2);**
 - **Před umístěním stroje v jakémkoli prostředí nechte vychladnout motor.**
 - **Noste vhodný oděv, pracovní rukavice a ochranné brýle.**
 - **Přečtěte si příslušné pokyny.**
- Intervalů údržby a jednotlivé úkony jsou shrnuty v tabulce "Tabulka údržby" (viz kap. 12). Niže uvedená tabulka má za úkol vám pomoci při udržování účinnosti a bezpečnosti vašeho stroje. Jsou v ní uvedeny základní úkony a interval, po kterém má být každý z nich proveden. Proveďte příslušný úkon podle toho, který ze dvou termínů pro provedení údržby nastane jako první.

- Použití neoriginálních náhradních dílů a příslušenství by mohlo mít negativní dopady na činnost a na bezpečnost stroje. Výrobce odmítá jakoukoli odpovědnost v případě ublížení na zdraví osob a škod na majetku, způsobených uvedenými výrobky.
- Originální náhradní díly jsou dodávány dílnami servisní služby a autorizovanými prodejci.

DŮLEŽITÉ *Všechny úkony údržby a seřizování, které nejsou popsány v tomto návodu, musí být provedeny vaším prodejcem nebo specializovaným střediskem.*

7.2 AKUMULÁTOR

7.2.1 Výdrž akumulátoru

Výdrž akumulátoru (a tedy ošetřená plocha do dalšího nabití) je podmíněna především chováním obsluhy, která by se měla vyhnout následujícím situacím:

- časté zapínání a vypínání během pracovní činnosti;
- rychlost otáčení oběžného kola, která je nevhodná pro druh odstraňovaného materiálu (odst. 6.4.1).

Pro optimalizaci autonomie akumulátoru je vždy vhodné:

- nastavit rychlost otáčení oběžného kola, která je vhodná pro druh odstraňovaného materiálu.

V případě, kdy chcete použít stroj pro delší pracovní doby, než dovoluje standardní akumulátor, je třeba:

- zakoupit druhý standardní akumulátor a okamžitě vyměnit vybitý akumulátor, bez ohrožení plynulostí použití;
- zakoupit akumulátor s prodlouženou autonomií ve srovnání se standardním akumulátorem (odst. 14.1).

7.2.2 Vyjmutí a nabití akumulátoru

1. Stiskněte tlačítka umístěná na akumulátoru (obr. 6.A) a vyjměte ho (obr. 6.B);
2. vložit akumulátor (obr. 7.A) do jeho uložení v nabíječce (obr. 7.B);
3. připojte nabíječku akumulátoru (obr. 7.B) do zásuvky elektrické sítě s napětím odpovídajícím napětí uvedenému na štítku;
4. kompletně dobijte akumulátor. Při jeho nabíjení se řiďte pokyny uvedenými v samostatném návodu k akumulátoru / nabíječce akumulátoru.

POZNÁMKA Akumulátor je vybaven ochranou, která zabrání jeho nabíjení v případě, kdy se teplota nepohybuje v rozsahu od 0 do +45 °C.

POZNÁMKA Akumulátor lze dobíjet kdykoli, a to i částečně, bez rizika poškození.

7.2.3 Zpětná montáž akumulátoru do stroje

Pro dokončení nabíjení:

1. Vyjměte akumulátor (obr. 8.A) z jeho uložení v nabíječce (nenechávejte ho pokud možno v nabíječce dlouho poté, co bylo nabíjení dokončeno);
2. odpojte nabíječku akumulátoru (obr. 8.B) ze zásuvky elektrické sítě;
3. vložte akumulátor (obr. 9.A) do jeho uložení tak, že jej zatlačíte na doraz, dokud neuslyšíte "kliknutí", při kterém dojde k zajištění akumulátoru v určené poloze a k sepnutí elektrického kontaktu.

7.3 ČIŠTĚNÍ STROJE

Pro snížení rizika požáru udržujte stroj čistý bez zbytků listí a větvi.

- Po každém použití vyčistěte stroj čistým hadrem, navlhčeným v neutrálním čisticím prostředku.
- Odstraňte jakoukoli stopu vlhkosti jemným a suchým hadrem. Vlhkost může způsobit riziko zásahu elektrickým proudem.
- Nepoužívejte agresivní čisticí prostředky ani rozpouštědla pro čištění plastových součástí nebo rukojetí.
- Nepoužívejte proud vody a zabraňte namočení motoru a elektrických komponentů.
- Udržujte oběžné kolo vždy v čistém stavu a bez prachu a úlomků tak, že jej vyfoukáte stlačeným vzduchem přes mřížku. Nestříkejte na oběžné kolo vodu.
- Aby se zabránilo přehřátí a poškození motoru nebo akumulátoru, vždy se ujistěte, že jsou mřížky pro nasávání chladicího vzduchu čisté a že nejsou ucpané nečistotami.

7.4 UPEVNŮVACÍ MATICE A ŠROUBY

- Udržujte dotažení matic a šroubů, abyste si mohli být stále jisti bezpečným fungováním stroje.
- Pravidelně kontrolujte, zda jsou rukojeti řádně upevněny.

8. SKLADOVÁNÍ

DŮLEŽITÉ Bezpečnostní pokyny, které je třeba dodržovat během skladování, jsou popsány v odst. 2.4. Důsledně dodržujte uvedené pokyny, abyste se vyhnuli vážným rizikům a nebezpečím.

8.1 ULOŽENÍ STROJE

Kdy je nutné stroj uložit:

1. Vyjměte akumulátor z jeho uložení a zajistěte jeho dobití (odst. 7.2.2).
2. Před umístěním stroje v jakémkoli prostředí nechte vychladnout motor.
3. Proveďte vyčištění (odst. 7.3).
4. Zkontrolujte, zda žádné součásti nejsou uvolněné nebo poškozené. V případě potřeby vyměňte poškozené komponenty a utáhněte povolené šrouby a svorníky nebo se obraťte na autorizované servisní středisko.
5. Stroj skladujte:
 - v suchém prostředí;
 - chráněný před povětrnostními vlivy;
 - na místě, které není přístupné dětem.
 - před uskladněním stroje se ujistěte, že jste vyjmuli klíče a odložili nářadí použité při údržbě.

8.2 ULOŽENÍ AKUMULÁTORU

Akumulátor je třeba uchovávat ve stínu, v chladu a v prostředích bez výskytu vlhkosti.

POZNÁMKA V případě delší nečinnosti nabíjte akumulátor každé dva měsíce, aby se prodloužila jeho životnost.

9. MANIPULACE A PŘEPRAVA

Pokaždé, když je třeba manipulovat se strojem nebo jej přepravovat:

- zastavte stroj (odst. 6.5);
- vyjměte akumulátor z jeho uložení a nechte jej nabít (odst. 7.2.2);

- stroj berte výhradně za rukojeti a trubky orientujte tak, aby nevytvářely překážku.

Při přepravě stroje na motorovém vozidle:

- odmontujte trubky;
- umístěte stroj tak, aby pro nikoho nepředstavoval nebezpečí.

10. SERVISNÍ SLUŽBA A OPRAVY

Tento návod poskytuje veškeré pokyny, potřebné pro obsluhu stroje a pro správnou základní údržbu, kterou může provádět uživatel. Všechny úkony seřizování a údržby, které nejsou popsány v tomto návodu, musí být provedeny vaším prodejcem nebo specializovaným střediskem, které disponuje znalostmi a vybavením, které je nutné pro správné provedení potřebných prací při současném zachování původní bezpečnostní úrovně stroje. Úkony prováděné u neautorizovaných subjektů nebo úkony prováděné nequalifikovaným personálem mají za následek propadnutí jakékoli formy záruky a zprošťují výrobce jakékoli povinnosti či odpovědnosti.

- Opravy a údržbu v záruce mohou provádět výhradně autorizované servisní dílny.
- Autorizované servisní dílny používají výhradně originální náhradní díly. Originální náhradní díly a příslušenství byly vyvinuty specificky pro dané stroje.

- Originální náhradní díly a příslušenství byly vyvinuty specificky pro dané stroje.
- Neoriginální náhradní díly a příslušenství nejsou schváleny; použití neoriginálních náhradních dílů a příslušenství může ohrozit bezpečnost stroje a zbavuje Výrobce jakékoli povinnosti nebo odpovědnosti.

11. ZÁRUČNÍ PODMÍNKY

Záruka se vztahuje na všechny vady materiálu a na výrobní vady. Uživatel bude muset pozorně sledovat všechny pokyny dodané v příložené dokumentaci.

Záruka se nevztahuje na škody způsobené:

- chybějícím seznámením s průvodní dokumentací;
- nepozorností;
- nevhodným nebo nedovoleným použitím a montáží;
- použitím neoriginálních náhradních dílů;
- použitím příslušenství, které nebylo dodáno nebo schváleno výrobcem.

Záruka se dále nevztahuje na:

- běžné opotřebení spotřebního materiálu;
- běžné opotřebení.

Kupující je chráněn vlastními národními zákony. Práva kupujícího vyplývající z vlastních národních zákonů nejsou nijak omezena touto zárukou.

12. TABULKA ÚDRŽBY

Úkon údržby	Interval	Poznámky
STROJ		
Kontrola všech upevnění	Před každým použitím	odst. 7.4
Bezpečnostní kontroly / Ověření funkčnosti ovládacích prvků	Před každým použitím	odst. 6.2
Ověření stavu nabití akumulátoru	Před každým použitím	*
Nabití akumulátoru	Po každém použití	odst. 7.2.2 *
Čištění stroje	Po každém použití	odst. 7.3
Ověření případných škod, které se vyskytují na stroji. V případě potřeby se obraťte na autorizované servisní středisko.	Po každém použití	-

* Nahlédněte do návodu akumulátoru / nabíječky akumulátoru.

13. IDENTIFIKACE ZÁVAD

ZÁVADA	PRAVDĚPODOBNÁ PŘÍČINA	ŘEŠENÍ
1. Při aktivaci ovládacího prvku plynu nedochází ke spuštění stroje	Chybí akumulátor nebo není správně vložený	Ujistěte se, že je akumulátor správně umístěn (odst. 7.2.3)
	Vybitý akumulátor	Zkontrolujte stav nabití akumulátoru a dle potřeby jej dobijte (odst. 7.2.2)
	Ovládací prvek plynu je vadný nebo je poškozený foukač	Nepoužívejte stroj. Okamžitě zastavte stroj, vyjměte akumulátor a obraťte se na Středisko servisní služby.
2. Zastavení motoru během pracovní činnosti	Akumulátor není správně vložený	Ujistěte se, že je akumulátor správně umístěn (odst. 7.2.3)
	Vybitý akumulátor	Zkontrolujte stav nabití akumulátoru a dle potřeby jej dobijte. (odst. 7.2.2)
3. Oběžné kolo se otáčí, ale z foukací trubky nevychází vzduch.	Foukací trubka je zablokovaná nebo ucpaná	Zastavte stroj, vyjměte akumulátor a odstraňte případná ucpaní.
4. Nadměrný hluk a/ nebo vibrace během pracovní činnosti	Povolené nebo poškozené součásti	Zastavte stroj, vyjměte akumulátor a: <ul style="list-style-type: none"> – zkontrolujte vzniklé škody; – zkontrolujte, zda některé součásti nejsou uvolněné, a dle potřeby je utáhněte; – zajistěte opravu poškozených součástí nebo jejich výměnu za součásti s obdobnými charakteristikami.
5. Ze stroje vychází během jeho použití kouř	Poškozený foukač.	Nepoužívejte stroj. Okamžitě zastavte stroj, vyjměte akumulátor a obraťte se na Středisko servisní služby.
6. Autonomie akumulátoru je nedostatečná	Náročné podmínky použití s vyšším proudovým odběrem	Proveďte optimalizaci použití (odst. 7.2.1)
	Nedostačující akumulátor s ohledem na provozní nároky	Použijte druhý akumulátor nebo akumulátor s vyšším výkonem (odst. 14.1.)
	Pokles kapacity akumulátoru	Zakupte si nový akumulátor
7. Nabíječka akumulátoru nenabíjí akumulátor	Akumulátor není správně vložen do nabíječky akumulátoru	Zkontrolujte, zda je vložení správné (odst. 7.2.2)
	Nevhodné podmínky prostředí	Dobíjejte v prostředí s vhodnou teplotou (viz návod k obsluze akumulátoru / nabíječky akumulátoru)
	Znečištěné kontakty	Očistěte kontakty
	Chybí napětí pro nabíječku akumulátoru	Zkontrolujte, zda je zástrčka řádně zasunuta a zda je v zásuvce elektrické sítě proud
	Vadná nabíječka akumulátoru	Proveďte výměnu s použitím originálního náhradního dílu
		Pokud problém přetrvává, nahlédněte do návodu akumulátoru / nabíječky akumulátoru

Pokud problémy přetrvávají i po provedení výše uvedených řešení, obraťte se na svého prodejce.

14. VOLITELNÉ PŘÍSLUŠENSTVÍ

14.1 AKUMULÁTORY

K dispozici jsou akumulátory různé kapacity, aby bylo možné se přizpůsobit různým provozním nárokům (obr. 10). Seznam akumulátorů homologovaných pro tento stroj je uveden v tabulce „Technické parametry“.

14.2 NABÍJEČKA AKUMULÁTORŮ

Zařízení, které se používá pro nabití akumulátoru (obr. 11).



INDHOLDSFORTEGNELSE

1. GENERELLE OPLYSNINGER	1
2. SIKKERHEDSFORSKRIFTER	2
3. KEND DIN MASKINE	7
3.1 Beskrivelse af maskinen og dens tilsigtede anvendelse	7
3.2 Sikkerhedsmærkning	8
3.3 Typeskilt på produktet	8
3.4 Hovedkomponenter	8
4. MONTERING	9
4.1 Komponenter til monteringen	9
5. BETJENINGSORGANER	9
5.1 Gaspedalafbryder	9
5.2 Hastighedskontrol	9
6. BRUG AF MASKINEN	9
6.1 Klargøring	9
6.2 Sikkerhedskontroller	10
6.3 Start	10
6.4 Kørsel	10
6.5 Standsning	10
6.6 Efter brug	11
7. ALMINDELIG VEDLIGEHOLDELSE	11
7.1 Generelle oplysninger	11
7.2 Batteri	11
7.3 Rengøring af maskine	12
7.4 Fastgøringsskruer og -møtrikker	12
8. OPMAGASINERING	12
8.1 Opmagasineret af maskinen	12
8.2 Opmagasineret af batteriet	12
9. FLYTNING OG TRANSPORT	12
10. SERVICE OG REPARATIONER	13
11. GARANTIDÆKNING	13
12. TABEL FOR VEDLIGEHOLDELSE	13
13. PROBLEMER OG DERES LØSNING	14
14. TILBEHØR	15
14.1 Batterier	15
14.2 Batterioplader	15

1. GENERELLE OPLYSNINGER

1.1 SÅDAN LÆSES BRUGSANVISNINGEN

Visse afsnit i manualen indeholder oplysninger af særlig vigtighed med hensyn til sikkerhed eller funktion. Disse oplysningerne angives efter disse kriterier:

BEMÆRK eller **VIGTIGT** *Indeholder detaljer eller yderligere uddybning af forudgående angivelser for at undgå beskadigelse af maskinen, materielle skader eller kvæstelser.*

Symbolet  angiver en fare. Manglende overholdelse af advarselne kan medføre risiko for personskade og/eller skader på tredje part eller på materiel.

.....
 • Afsnittene som er fremhævede med en grå
 • ramme, angiver valgfri funktioner, som ikke er
 • tilgængelige på alle de dokumenterede model-
 • ler i denne vejledning. Kontrollér om den på-
 • gældende funktion findes på din egen model.

Samtlige retningsangivelser "for", "bag", "højre" og "venstre" skal forstås i forhold til brugerens arbejdsposition.

1.2 HENVISNINGER

1.2.1 Figurer

Figurerne i denne vejledning er nummererede 1, 2, 3 osv. Komponenterne i figurerne er mærket med bogstaverne A, B, C osv. En henvisning til komponent C i figur 2 vil blive angivet med teksten: "Se fig. 2.C" eller blot "(fig. 2.C)".

Figureerne er udelukkende beregnet til illustrationsformål. De faktiske komponenter kan være anderledes end hvad der er angivet på tegningerne.

1.2.2 Overskrifter

Brugsanvisningen er opdelt i kapitler og afsnit. Overskriften til afsnittet "2.1 Træning" er en undertitel til "2. Sikkerhedsforskrifter". Henvisninger til overskrifter eller afsnit er angivet med forkortelserne kap. eller afsnit og deres tilhørende nummer. Eksempel: "kap. 2" eller "afsnit 2.1".

2. SIKKERHEDSFORSKRIFTER

2.1 TRÆNING

 **Bliv fortrolig med maskinens betjening og dermed selve brugen af maskinen. Lær at standse maskinen hurtigt. Manglende overholdelse af sikkerheds- og brugsanvisningerne kan medføre brand og/eller alvorlig personskade.**

- Lad aldrig maskinen bruges af børn eller personer med nedsatte fysiske, sensoriske eller mentale evner, eller uden erfaring eller den nødvendige viden eller af personer, der ikke er bekendt med instruktionerne. Der kan lokalt være fastsat en minimumsaldersgrænse for brug af maskinen.
- Anvend aldrig maskinen, hvis brugeren er træt eller utilpas, eller har taget medicin, narkotika, alkohol eller stoffer der kan påvirke hans reaktions- og koncentrationsevner.
- Vær opmærksom på, at operatøren eller brugeren er ansvarlig for ulykker, som påføres andre personer eller deres ejendom. Det er brugerens ansvar at vurdere de potentielle risici i terrænet, hvor maskinen skal anvendes, samt at tage de nødvendige forholdsregler af hensyn til egen og andres sikkerhed. Dette gælder især på skråninger og i kuperet, glat eller ustabil terræn.

- Hvis maskinen videresælges eller udlånes, skal man sørge for, at den nye bruger gøres bekendt med anvisningerne i denne instruktionsbog.

2.2 KLARGØRING

Personlige værnemidler (PV)

- Bær passende tøj, resistente arbejdssko med skridsikre såler og lange bukser. Arbejd aldrig med bare fødder eller sandaler. Vær iført høreværn, vibrationsdæmpende handsker, beskyttelsesbriller og støvmaske.
- Brugen af høreværn kan nedsætte evnen til at høre eventuelle advarsler (råb eller alarmer). Udvis maksimal opmærksomhed omkring hvad der foregår i nærheden af arbejdsområdet.
- Bær ikke halstørklæder, skjorter, halskæder, armbånd, løstsiddende tøj eller tøj med snører eller slips og under ingen omstændigheder hængende eller brede tilbehør, som kan sætte sig fast i maskinen eller i genstande eller materialer, der forefindes på arbejdspladsen.
- Hold hår væk fra luftindsugningsgitteret, da det risikerer at sætte sig fast i skovlhjulet og forårsage alvorlige personskader. Langt hår skal holdes forsvarligt samlet.

Arbejdsområde / maskine

- Kontrollér hele arbejdsområdet grundigt, og ved brug af en rive eller af en fejekost, fjern alt det, som kan slynges ud af maskinen (når den bruges som blæser), tilstoppe

indsugningsrøret (når maskinen bruges som løvsuger) eller som kunne medføre fare (sten, grene, ståltråd, knogler osv.).

- Det anbefales at fugte underlaget en smule ved arbejde i støvede omgivelser.
- For at undgå brandrisiko må maskinen ikke efterlades i umiddelbar nærhed af tørre blade eller græs, mens motoren er varm.

2.3 UNDER BRUG



Arbejdsområde

- Maskinen må ikke anvendes i eksplosionsfarlige miljøer, i nærheden af brandfarlige væsker, gas eller støv. Elektrisk værktøj producerer gnister, som kan antænde støv eller dampe.
- Arbejd udelukkende i dagslys eller med en god kunstig belysning. Sigtforholdene skal være gode.
- Personer, børn og dyr skal holdes væk fra arbejdsområdet. Børn skal overvåges af en anden voksen. Børn må ikke lege med maskinen.
- Kontrollér, at andre personer befinder sig i en afstand på mindst 15 meter fra maskinens arbejdsradius.
- Undgå at arbejde i vådt græs, når det regner og der er risiko for tordenvej, især hvis der er risiko for lyn.
- Undgå så vidt muligt at arbejde over våd eller glat jord, eller på en jordbund, der er alt for ujævn eller stejl, og som ikke sikrer brugerens stabilitet under arbejdet.
- Udsæt ikke maskinen for regn eller fugt. Vand, der trænger ind i maskinen, forøger risikoen for elektrisk stød.

- Vær særligt opmærksom på ujævnt terræn (buler, forhøjninger), skråninger og skjulte farer og vær opmærksom på eventuelle forhindringer, som kan begrænse udsynet.
- Vær meget forsigtig i nærheden af grøfter, afgrunde eller volde.
- Vær opmærksom på trafikken, når maskinen anvendes i nærheden af vejen.
- Tag altid vindretningen i betragtning, og arbejd aldrig i modvind.
- Maskinen må ikke anvendes i nærheden af åbne vinduer.
- Anvend ikke maskinen på en flisebelagt overflade eller grusplads da det fjernede materiale kan forårsage personskader.
- Undgå at det fjernede materiale ophober sig i udkastningsområdet, fordi det risikerer at forhindre korrekt fjernelse og kan forårsage tilbageslag af materiale gennem indsugningsåbningerne.

Betjening

- Hold altid fast i maskinen under arbejdet med højre hånd på det øverste håndtag, når den anvendes som blæser.
- I løbet af arbejdet, når maskinen bruges som blæser, skal man altid holde godt fat på maskinen med to hænder, med højre hånd på det øverste greb, og med venstre hånd på det nederste greb, så opsamlingsposen befinder sig til venstre for operatøren.

- Undgå at komme i kontakt med jordforbundne flader, såsom rør, radiatorer, komfurer og køleskabe. Risikoen for elektrisk stød forøges, hvis kroppen er i kontakt med objekter, som er stel- eller jordforbundet.
- Antag en fast og stabil stilling og udvis varsomhed.
- Sørg for ikke at miste balancen.
- Pas på ikke at støde hårdt mod fremmedlegemer, og pas på eventuel udslyngning af materiale og støv forårsaget af luften.
- Vend ikke luftstrømmen mod personer eller dyr.
- Vær altid yderst påpasselig for at undgå, at det fjernede materiale eller det løftede støv medfører skader på personer, dyr eller ejendom, når maskinen bruges som blæser.
- Indsæt aldrig genstande i sugeåbningen (når maskinen bruges som løvsuger), og undgå at suge store genstande, som kan beskadige rotoren.
- Du bør altid gå med maskinen, ikke løbe.
- Hold altid ansigt, hænder og krop langt fra indsugningsgitteret og luftudstrømningsmundingen og blokér ikke luftens passage hverken under start eller under brug af maskinen.
- De roterende dele kan medføre alvorlige kvæstelser. Undgå at røre ved de roterende dele mens de endnu er i bevægelse.
-  Stands straks motoren i tilfælde af brud eller ulykker under arbejdet, og flyt maskinen væk fra stedet for at undgå yderligere skader eller kvæstelser på sig selv eller andre personer. Yd straks den nødvendige førstehjælp, hvis ulykken har medført kvæstelser. Kontakt sygehus o.l. vedrørende den nødvendige behandling. Fjern omhyggeligt alle genstande, som i tilfælde af uagtsomhed kan medføre skader eller kvæstelser på personer og dyr.
-  Langvarig udsættelse for vibrationer kan medføre skader og neurovaskulære forstyrrelser (nærmere betegnet: "Raynaud's fænomen" eller "hvide fingre), specielt hos personer, der lider af kredsløbsforstyrrelser. Symptomerne, som kan involvere hænder, håndled og fingre, viser sig som tab af følsomhed, sløvhed, kløen, smerter, affarvning og ændring i hudens struktur. Disse virkninger kan forstærkes af en lav rumtemperatur og/eller et overdrevent greb på håndtagene. Så snart symptomerne viser sig, reducer da maskinens anvendelsestid, og kontakt en læge.

Begrænsninger ved brug

- Maskinen må ikke anvendes af personer, der ikke er i stand til at holde den fast med begge hænder og/eller personer, der ikke er i stand til at opretholde en stabil balance under arbejdet.
- Anvend aldrig maskinen med beskadigede, manglende eller forkert placerede beskyttelsesanordninger.
- Brug aldrig maskinen uden at have monteret alle de tilbehør, der er tiltænkt den pågældende brugsform (blæsning eller sugning).
- Det er ikke tilladt at frakoble, fjerne eller manipulere sikkerhedsanordningerne/ mikroafbryderne.
- Anvend ikke det elektriske værktøj, hvis afbryderen ikke er i stand til at starte og standse det normalt. Et elektrisk værktøj, som ikke kan betjenes ved hjælp af en afbryder, er farligt og skal repareres.
- Udsæt ikke maskinen for overdrevne belastninger, og brug ikke en lille maskine for at udføre et hårdt arbejde; brugen af en hensigtsmæssig maskine mindsker risiciene og forbedrer arbejdets kvalitet.

2.4 VEDLIGEHODELSE, OPMAGASINERING

En korrekt vedligeholdelse og opmagasinering bidrager til at opretholde maskinsikkerheden og maskinens ydeevne.

Vedligeholdelse

- Brug aldrig maskinen med slidte eller ødelagte dele. Defekte eller ødelagte

dele bør altid udskiftes og ikke repareres.

- Børn må ikke udføre rengørings- og vedligeholdelsesindgreb, medmindre de overvåges.

⚠ Det oplyste støj- og vibrationsniveauet i denne betjeningsvejledning svarer til maskinens maksimale driftsværdier. Man skal træffe passende forholdsregler for at sikre, at mulige skader som skyldes støj eller vibrationspåvirkning elimineres. Anvend maskinen med konstant hastighed, hold godt fast om håndtaget med passende kraft, brug maskinen ved lavest muligt omdrejningstal for at udføre arbejdet, vær iført høreværn, hold hyppige og passende pauser under arbejdet.

Opmagasinerings

- For at mindske risikoen for brand må kasser med opskåret materiale ikke efterlades i et lukket rum.

2.5 BATTERI / BATTERIOPLADER

VIGTIGT *De følgende sikkerhedsforskrifter integrerer sikkerhedskravene i den specifikke instruktionsbog til batteriet og opladeren, der leveres sammen med maskinen.*

- Batteriet må kun oplades ved hjælp af batterioplader, som er anbefalet af producenten. En uegnet batterioplader kan medføre elektriske stød, overophedning og udslip af batterisyre.

- Anvend kun de batterier, der specifikt er beregnet til dit værktøj. Anvendelse af andre batterier kan medføre kvæstelser og brandfare.
- Kontrollér at apparatet er slukket, inden du sætter batteriet i. Indsættelse af et batteri i et tændt elektrisk apparat kan medføre brand.
- Hold batteriet væk fra papirclips, mønter, nøgler, søm, skruer og andre mindre metalgenstande, som kan skabe kortslutning mellem batteriklemmerne, når batteriet ikke er i brug. En kortslutning mellem batteriklemmerne kan medføre forbrændinger eller brandfare.
- Brug ikke batteriopladeren i omgivelser med brandfarlige dampe eller stoffer eller på et letantændeligt underlag, som papir, stof eller lign. Batteriopladeren bliver varm under opladningen og kan medføre brand.
- Sørg for, at klemmerne ikke forbindes med hinanden under transport af akkumulatorerne. Akkumulatorerne må ikke transporteres i metalbeholdere.
- Overhold nøje de lokale bestemmelser hvad angår bortskaffelse af emballage, slidte dele og andre komponenter, som kan påvirke miljøet. Disse typer affald må ikke bortskaffes sammen med det almindelige husholdningsaffald, men skal indleveres særskilt til egnede genbrugsstationer, som vil sørge for genanvendelse af materialerne.
- Overhold nøje de lokale bestemmelser vedrørende bortskaffelse af restmaterialet efter klipningen.
- Efter endt levetid må maskinen ikke efterlades i naturen. Henvend dig til din lokale genbrugsstation for bortskaffelse i henhold til de gældende lokale bestemmelser.



Elektriske apparater må ikke bortskaffes sammen med husholdningsaffald. I følge det europæiske direktiv 2012/19/EU om bortskaffelse af elektriske og elektroniske apparater og dets genanvendelse i henhold til de nationale bestemmelser, skal elektriske apparater efter endt levetid indsamles separat med det formål at kunne genanvendes på en miljøforsvarlig måde. Hvis elektriske apparater bortskaffes direkte på losseplads eller i terræn, kan skadelige stoffer sive ned til grundvandet og trænge ind i fødekæden med risiko for menneskers sundhed og velvære. Yderligere oplysninger om bortskaffelse af dette produkt kan fås hos de lokale myndigheder for

2.6 MILJØBESKYTTELSE

Miljøbeskyttelsen er et relevant aspekt, som bør have høj prioritet under anvendelse af maskinen - dette vil gavne både vores fællesskab med andre mennesker og det miljø, vi lever i.

- Undgå at være til gene for nabolaget. Brug kun maskinen til fornuftige tider (ikke tidligt om morgenen eller sent om aftenen/natten, når der kan være til gene for de nærmeste omgivelser).

bortskaffelse af husholdningsaffald eller hos din forhandler.



Når batterierne er udtjente, skal de bortskaffes på en miljøvenlig måde. Batteriet indeholder materiale, som er skadeligt for jer og for miljøet. Det skal fjernes og bortskaffes særskilt på en genbrugsstation, som tager imod litium-ion-batterier.



Affaldssortering af produkter og brugt emballage sikrer, at materialer kan genbruges og genanvendes. Brug af genbrugte materialer hjælper med at forhindre miljøforurening og reducerer efterspørgslen efter råmaterialer.

2.7 YDERLIGERE RISIKO

Også selv om alle sikkerhedsanvisninger overholdes, kan der stadig forekomme andre risici. I betragtning af denne maskines type og konstruktion bør man tage højde for nedenstående mulige farer:

- Udslyngning af materiale, som kan medføre øjenskader;
- Skader ved høresansen, hvis der ikke bruges høreværn.

3. KEND DIN MASKINE

3.1 BESKRIVELSE AF MASKINEN OG DENS TILSIGTEDE ANVENDELSE

Denne maskine er havearbejdedstyr og netop en bærbar batteridrevet haveblæser.

Maskinen består hovedsageligt af en motor, der driver en rotor, som producerer en kraftig luftstrøm.

3.1.1 Tilsigtet brug

Denne maskine er designet og fremstillet til:

- flytning og ophobning ved blæsning af blade, græs og forskellige rester af begrænset vægt og størrelse.

3.1.2 Utilstet brug

Enhver anden brug end de ovenfor beskrevne kan være farlig og risikere at medføre kvæstelser og/eller materielle skader. Uegnet brug er for eksempel følgende (men ikke udelukkende):

- ophobning eller opsamling af brandbare eller eksplosionsfarlige produkter, varm aske eller materiale under forbrænding uden flamme, tændte cigaretter, glasskår, skarpe genstande, genstande af metal, sten og ethvert andet produkt, som kan være farligt for brugerens og andre personers sikkerhed;
- rette luftstrålen mod personer og/eller dyr;
- indsætte genstande i indsuigningsgitteret;
- bruge maskinen uden det tilbehør, der er tiltænkt af fabrikanten for den konkrete opgave, eller bruge tilbehør, som ikke er godkendt af fabrikanten;
- når maskinen anvendes af flere brugere.

VIGTIGT Uegnet brug af maskinen medfører, at garantien bortfalder. Endvidere ophører producentens ansvar, hvilket betyder, at brugeren selv er ansvarlig for eventuelle udgifter som følge af skader eller kvæstelser på sig selv eller andre personer.

3.1.3 Brugere

Denne maskine er tilsigtet almindelige brugere, dvs. ikke professionelle operatører. Maskinen er beregnet til "hobbybrug".

3.2 SIKKERHEDSMÆRKNING

Maskinen er mærket med forskellige symboler (Fig. 2). Symbolerne skal huske brugeren på de handlinger, som skal udføres for at benytte maskinen på sikker vis.

Symbolernes betydning:



ADVARSEL! FARE! Hvis denne maskine anvendes ukorrekt, kan den være farlig for brugeren og andre..

ADVARSEL! Læs brugsanvisningen inden brug af denne maskine.



Brug høreværn og beskyttelsesbriller.



Maskinen må ikke udsættes for regn (eller fugt).



FARE FOR UDSLYNGNING!

Vær opmærksom på mulig udslyngning af materiale forårsaget af luften, som kan medføre alvorlige personskader og materielle skader.

FARE FOR UDSLYNGNING!

Når maskinen er i brug, skal samtlige personer og/eller husdyr holdes i en afstand på mindst 15 m fra maskinen.



Fare for lemlæstelse! Hold altid hænderne på sikker afstand af luftindsugningsgitteret. Det roterende skovlhjul kan forårsage alvorlige personskader.



Fare for alvorlig personskade! Hold løstsiddende tøj væk fra luftindsugningsgitteret, da det risikerer at sætte sig fast i skovlhjulet og forårsage alvorlige personskader.



Fare for alvorlig personskade! Hold hår væk fra luftindsugningsgitteret, da det risikerer at sætte sig fast i skovlhjulet og forårsage alvorlige personskader. Langt hår skal holdes forsvarligt samlet.

VIGTIGT Hvis mærkaterne er blevet ødelagt eller er ulæselige, bør de udskiftes. Ret henvendelse til dit autoriserede servicecenter for at få udleveret nye mærkater.

3.3 TYPESKILT PÅ PRODUKTET

Produktets typeskilt indeholder de følgende data (fig. 1):

1. Lydeffektniveau
2. Overensstemmelsesmærkning
3. Konstruktionsår
4. Type af maskine
5. Serienummer
6. Fabrikantens navn og adresse
7. Varenummer

Skriv maskinens identifikationsoplysninger i felterne på etiketten på indersiden af forsiden.

VIGTIGT Anvend identifikationsdata på typeskiltet hver gang der rettes henvendelse til det autoriserede servicecenter.

VIGTIGT Eksemplet på overensstemmelseserklæringen findes på de sidste sider i denne manual.

3.4 HOVEDKOMPONENTER

Maskinen er konstrueret af følgende hovedkomponenter, som har følgende funktioner (Fig. 1):

- A. Motorenhed:** leverer bevægelse til skovlhjulet.
- B. Blæserør:** er det element som udleder luftstrømmen.
- C. Håndtag:** gør det muligt at styre maskinen.
- D. Batteri** (hvis det ikke følger med maskinen, se kap 15 "ekstraudstyr"): leverer strøm til redskabet. Egenskaberne og brugsforskrifterne beskrives i den specifikke vejledning.
- E. Batterioplader** (hvis den ikke følger med maskinen, se kap 15 "ekstraudstyr"): anvendes til at oplade batteriet; Egenskaberne og brugsforskrifterne beskrives i den specifikke vejledning.

4. MONTERING

VIGTIGT Sikkerhedsreglerne som skal følges er beskrevet i kap. 2. Disse forskrifter skal følges nøje for at undgå alvorlige risici eller farer.

Af hensyn til opbevaring og transport er visse af maskinens komponenter ikke monterede på fabrikken. Disse komponenter skal monteres efter fjernelse af emballagen.

⚠ Udpakningen og den endelige montering skal udføres på en jævn og stabil overflade, hvor der er tilstrækkelig plads til at flytte maskinen og emballagen ved brug af passende redskaber. Tag ikke maskinen i brug før instruktionerne i afsnittet "MONTERING" er fuldførte.

4.1 KOMPONENTER TIL MONTERINGEN

Alle nødvendige dele til monteringen findes i emballagen.

4.1.1 Udpakning

1. Åbn emballagen forsigtigt for ikke at risikere at tabe enkeltdele.
2. Læs dokumentationen i kassen, inklusiv denne vejledning.
3. Tag alle umonterede enkeltdele ud af kassen.
4. Fjern maskinen fra kassen.
5. Bortskaf kasse og emballage i overensstemmelse med de lokale bestemmelser.

⚠ Før montering skal du sørge for, at batteriet ikke er isat i sit hus.

4.1.2 Montering / demontering af blæserøret

1. Justér blæserrørsummet (Fig. 3.A) med fremspringet (Fig. 3.B) på luftudløbet.
 2. Skub røret (Fig. 3.A), og drej det 90° mod uret, så det fastgøres.
- For at fjerne røret, drej det med uret og trække det ud.

VIGTIGT Stands maskinen og tag altid batteriet ud (afsnit 7.2.2) hver gang blæserøret afmonteres.

5. BETJENINGSORGANER

5.1 GASPEDALAFBRYDER

Gaspedalkontrollen (Fig. 4.A) starter/stopper maskinen og aktiverer/deaktiverer samtidig rotorhulets rotation.

For at starte, tryk på gaspedalen og vente 2-3 sekunder, før maskinen starter.

⚠ Start af maskinen aktiverer rotorhulets samtidig rotation.

Maskinen stopper automatisk, når gaspedalkontrollen frigøres.

5.2 HASTIGHEDSKONTROL

Kontrollen (Fig. 4.B) gør det muligt at justere rotorhulets rotationshastighed og derfor regulere luftstrømningshastigheden. Hastigheden kan øges eller sænkes ved at dreje på kontrollen og skal være relateret til typen af arbejde (kap. 6.4.1).

6. BRUG AF MASKINEN

VIGTIGT Sikkerhedsreglerne som skal følges er beskrevet i kap. 2. Disse forskrifter skal følges nøje for at undgå alvorlige risici eller farer.

6.1 KLARGØRING

Før arbejdet startes er det nødvendigt at udføre en række kontroller og handlinger for at sikre, at arbejdet udføres hensigtsmæssigt og under sikre forhold.

6.1.1 Kontrol af batteriet

- Før brugen (hver gang):
 - kontrollér batteriets ladetilstand i henhold til anvisningerne i batteriets brugsanvisning.

6.2 SIKKERHEDSKONTROLLER

Udfør de følgende sikkerhedskontroller og kontroller at resultaterne svarer til dem som er anført i skemaerne.

⚠ Udfør altid sikkerhedskontrollerne før maskinen tages i brug.

6.2.1 Generel kontrol

Emne	Resultat
Håndgreb (fig. 1.C)	Rengjorte, tørre og korrekt og stramt fastgjorte til maskinen
Skruer på maskinen	Korrekt fastgjorte (ikke løsnede)
Gennemstrømning af køleluft	Ikke tilstoppet
Blæserør (Fig. 1.B)	Korrekt monteret. Ingen tegn på skader. Ikke tilstoppet.
Skovlhjul	Ingen tegn på skader
Beskyttelsesanordninger	Ingen tegn på skader
Batteri (fig. 1.D)	Ingen skade på dets kappe, ingen væskeudsivning
Maskine	Ingen tegn på skader eller slid
Gaspedalkontrollen (Fig. 4.A)	Skal kunne bevæge sig frit uden at være stram.

6.2.2 Funktionsafprøvning af maskinen

Handling	Resultat
1. Indsæt batteriet korrekt i dets leje (afsnit 7.2.3) 2. Tryk på gaspedalkontrollen (Fig. 1.F)	Maskinen starter og skovlhjulet roterer.
1. Frigør gaspedalkontrollen (Fig. 4.A)	1. Regulatoren skal vende automatisk og hurtigt tilbage til neutral position og maskinen skal standse.
Prøvekørsel	Ingen usædvanlige vibrationer. Ingen usædvanlige lyde

⚠ Hvis en af kontrollerne ikke fører til resultatet angivet i den følgende tabel, må maskinen ikke anvendes! Indlever maskinen til et servicecenter for de relevante kontroller og en eventuel reparation.

6.3 START

1. Antag en rolig og stabil stilling;
2. sørg for at blæserøret ikke er vendt mod eventuelle omkringstående personer eller snavs;
3. indsæt batteriet korrekt i dets leje (afsnit 7.2.3);
4. tryk på gaspedalkontrollen (Fig. 4.A).

6.4 KØRSEL

⚠ I løbet af arbejdet, skal man altid holde godt fat på maskinen med hånden på grebet (Fig. 5).

BEMÆRK Under brugen er batteriet beskyttet mod komplet afladning ved hjælp af en beskyttelsesanordning, som slukker maskinen og hindrer dens funktion.

6.4.1 Justering af hastigheden

Det tilrådes altid at justere rotorhjulets hastighed i forhold til den type materiale, der skal fjernes (Fig. 4.B):

- lav blæsehastighed (hastighedsreguleringskontrol i position 1-2) til lette materialer og små buske på græsplænen;
- medium blæsehastighed (hastighedsreguleringskontrol i position 3) for at bevæge let græs og blade på asfalt eller fast grund;
- høj blæsehastighed (hastighedsreguleringskontrol i position 4-5) til våde blade, tungere materialer, såsom frisk sne eller massiv snavs.

6.4.2 Tips til brugen

Gå langsomt frem mens enden af blæserøret holdes i passende afstand fra jorden (fig. 5).

For at undgå at sprede materialet som skal fjernes, skal luftstrømmen bevæges rundt langs yderkanterne af materialebunken. Ret aldrig luftstrømmen mod midten af bunken.

6.5 STANDSNING

For at stoppe maskinen, frigør gaspedalkontrollen (Fig. 4.A).

⚠ Når maskinen standses, stopper skovlhjulet først efter nogle sekunder.

Stop altid maskinen, under bevægelser mellem arbejdsområder.

⚠ Under bevægelser, hold aldrig hånden på gaspedalen for at undgå utilsigtet start.

6.6 EFTER BRUG

- Fjern batteriet fra dets leje og oplad det (afsnit 7.2.2).
- Lad motoren køle af, inden maskinen sættes i et hvilket som helst rum.
- Rengør (afsnit 7.3).
- Kontrollér at der ikke findes komponenter, som er løse eller beskadigede. Om nødvendigt udskiftes beskadigede dele og eventuelle løse skruer og møtrikker strammes eller et autoriseret servicecenter kontaktes.

VIGTIGT Tag altid batteriet ud (afsnit 7.2.2) hver gang maskinen stilles væk eller efterlades uovervåget.

7. ALMINDELIG VEDLIGEHOLDELSE

7.1 GENERELLE OPLYSNINGER

VIGTIGT Sikkerhedsreglerne som skal følges er beskrevet i kap. 2. Disse forskrifter skal følges nøje for at undgå alvorlige risici eller farer.

⚠ Før ethvert vedligeholdelsesindgreb:

- **Stand maskinen;**
 - **Fjern batteriet fra dets leje og oplad det (afsnit 7.2.2);**
 - **Lad motoren køle af, inden maskinen sættes i et hvilket som helst rum.**
 - **Bær passende tøj, arbejdshandsker og sikkerhedsbriller;**
 - **Læs den tilhørende vejledning.**
- Hyppighed og type handlinger er opsummeret i "Tabel over vedligeholdelse" (se kap. 12). Formålet med tabellen er at bidrage til at opretholde maskinens effektivitet og sikkerhed. Tabellen angiver de vigtigste indgreb, og hvor ofte det enkelte indgreb skal udføres. Udfør indgrebet, når den første frist udløber.

- Anvendelse af reservedele og tilbehør, som ikke er originale, kan have en negativ virkning på maskinens funktion og sikkerhed. Producenten frasiger sig ethvert ansvar for skader forårsaget af anvendelse af ikke-originale reservedele.
- Originale reservedele kan fås hos autoriserede servicecentre og forhandlere.

VIGTIGT Alle handlinger til vedligeholdelse og regulering, som ikke er beskrevet i denne brugsanvisning, skal udføres af forhandleren eller af et specialiseret servicecenter.

7.2 BATTERI

7.2.1 Batteritid

Batteriets autonomi (og derfor overladden, der kan bearbejdes inden genopladning) er hovedsageligt betinget af operatørens opførsel, hvilket bør undgå:

- hyppig tænding og slukning under arbejdet
- en omdrejningshastighed af skovlhjulet der ikke er egnet til den type materiale, som skal fjernes (afsnit 6.4.1).

For at optimere batteriets autonomi er det altid en god ide at:

- indstille en omdrejningshastighed af skovlhjulet der er egnet til den type materiale, som skal fjernes.

I tilfælde af at man ønsker at anvende maskinen i længere arbejds-sessioner end standardbatteriet er i stand til at understøtte, kan man:

- købe et sekundært standardbatteri til erstatning for det afladede batteri, således at man kan fortsætte arbejdet
- købe et batteri med større autonomi i forhold til standardbatteriet (afsnit 14.1).

7.2.2 Fjernelse og opladning af batteri

1. Tryk på knapperne på batteriet (Fig. 6.A) og fjern det (Fig. 6.B);
2. sæt batteriet (Fig. 7.A) i lejet i batteriopladeren (Fig. 7.B);
3. sæt batteriopladeren (fig. 7.B) i en stikkontakt med en spænding, som svarer til hvad der er angivet på typeskiltet.
4. Sørg altid for en fuldstændig genopladning under overholdelse af forskrifterne i batteriets/batteriopladerens brugsanvisning.

BEMÆRK Batteriet er udstyret med en beskyttelse, som hindrer opladning, såfremt temperaturen er under frysepunktet (0 °C) eller over +45 °C.

BEMÆRK Batteriet kan oplades (også delvist) på et hvilket som helst tidspunkt, uden at dette indebærer risiko for beskadigelse heraf.

7.2.3 Genmontering af batteriet på maskinen

Efter opladningen:

1. Fjern batteriet (Fig. 8.A) fra dets hus i batteriopladeren (undgå at holde den under opladning i lang tid efter opladning);
2. frakobl batteriopladeren (fig. 8.B) fra netstrømmen;
3. indsæt batteriet (fig. 9.A) i dets leje og tryk det i bund indtil der høres et "klik", som tegn på at det er låst i stilling og har sikker elektrisk kontakt.

7.3 RENGØRING AF MASKINE

For at reducere risikoen for brand skal maskinen holdes fri for blade og grene.

- Rengør altid maskinen efter brug med en ren klud fugtet med et neutralt rengøringsmiddel.
- Fjern ethvert spor af fugt med en blød og tør klud. Fugtighed risikerer at forårsage elektrisk stød.
- Anvend ikke aggressive rengøringsmidler eller opløsningsmidler til at rengøre plastdelene og håndgrebene.
- Brug ikke vandstråler, og undgå at gøre motoren og de elektriske dele våde.
- Hold altid skovlhjulet rent og frit for stov og snavs ved at blæse det rent med trykluft gennem gitteret. Sprøjt ikke vand på skovlhjulet.
- For at undgå overophedning og skader på motoren og på batteriet skal man altid sikre sig, at gitrene til ind sugning af køleluft er rene og frie for snavs.

7.4 FASTGØRINGSSKRUER OG -MØTRIKKER

- Skruer og møtrikker skal altid holdes spændt, således at udstyret hele tiden kan sikre den nødvendige driftssikkerhed.
- Kontrollér regelmæssigt at håndtagene sidder korrekt fast.

8. OPMAGASINERING

VIGTIGT Sikkerhedsforskrifterne, som skal følges under opmagasinering af maskinen, er beskrevet i afsnit 2.4. Disse forskrifter skal følges nøje for at undgå alvorlige risici eller farer.

8.1 OPMAGASINERING AF MASKINEN

Når maskinen skal opmagasineres:

1. Fjern batteriet fra dets leje og oplad det (afsnit 7.2.2).
2. Lad motoren køle af, inden maskinen sættes i et hvilket som helst rum.
3. Rengør (afsnit 7.3).
4. Kontrollér, at der ikke er løstsiddende eller beskadigede komponenter. Udskift om nødvendigt de beskadigede komponenter og stram eventuelt løstsiddende skruer og bolte, eller kontakt det autoriserede servicecenter.
5. Opmagasinér maskinen:
 - et tørt sted
 - beskyttet mod vind og vejr
 - utilgængeligt for børn.
 - sørg for at have fjernet nøgler og værktøj anvendt til vedligeholdelse.

8.2 OPMAGASINERING AF BATTERIET

Batteriet skal opbevares i skyggen, køligt og et sted hvor der ikke er fugtigt.

BEMÆRK Ved længere tids opmagasinering skal batteriet oplades hver anden måned for at forlænge dets levetid.

9. FLYTNING OG TRANSPORT

Hver gang maskinen skal flyttes eller transporteres, skal man:

- Stop maskinen (afsnit 6.5);
- fjern batteriet fra dets leje og oplad det (afsnit 7.2.2).

- Hold kun maskinen i håndtagene, og ret rørene, så de ikke forhindres.

Når maskinen transporteres i bil skal man:

- afmontere rørene;
- anbringes den, så den ikke udgør en risiko for nogen.

10. SERVICE OG REPARATIONER

Denne brugsanvisning indeholder alle nødvendige anvisninger til brug af maskinen og en korrekt grundlæggende vedligeholdelse, som kan udføres af brugeren selv. Alt justerings- og vedligeholdelsesarbejde, der ikke er beskrevet i denne brugsanvisning, skal udføres hos din forhandler eller et specialiseret servicecenter, som er i besiddelse af den nødvendige fagkundskab og det nødvendige værktøj til at udføre arbejdet korrekt, således at maskinens oprindelige sikkerhedsniveau bibeholdes. Indgreb udført af værksteder, som ikke er godkendte, eller af ukvalificerede personer medfører, at alle fabrikantens garantier og forpligtelser eller ansvar bortfalder.

- Kun de officielt autoriserede værksteder kan udføre reparation og vedligeholdelse, som dækkes af garantien.
- De autoriserede servicecentre anvender udelukkende originale reservedele. De originale reservedele og det originale tilbehør er blevet specielt udviklet til disse maskiner.

- De originale reservedele og det originale tilbehør er blevet specielt udviklet til disse maskiner.
- Uoriginale reservedele og tilbehør er ikke godkendte. Brug af uoriginale reservedele og tilbehør kompromitterer sikkerheden og fritager producenten fra enhver forpligtelse og ethvert ansvar.

11. GARANTIDÆKNING

Garantien dækker alle materiale- og fabriktionsfejl. Brugeren bør nøje følge alle anvisninger i den vedlagte dokumentation.

Garantien dækker ikke skader som følge af:

- Manglende kendskab til den medfølgende dokumentation.
- Uagtsomhed.
- Utilsigtet eller ukorrekt brug og montage.
- Anvendelse af uoriginale reservedele.
- Anvendelse af tilbehør, som ikke er leveret eller godkendt af fabrikanten.

Garantien dækker heller ikke:

- Den normale slitage på forbrugsstoffer.
- Normal slitage.

Køber er beskyttet af den nationale lovgivning. Købers rettigheder i henhold til den nationale lovgivning er ikke på nogen måde begrænset af denne garanti.

12. TABEL FOR VEDLIGEHOLDELSE

Indgreb	Hyppeghed	Note
MASKINE		
Kontrol af alle fastgørelsesanordninger	Før hver brug	afsnit 7.4
Sikkerhedstjek / Kontrol af betjening	Før hver brug	afsnit 6.2
Kontrol af batteriets ladningstilstand	Før hver brug	*
Opladning af batteriet	Efter hver brug	afsnit 7.2.2 *
Rengøring af maskine	Efter hver brug	afsnit 7.3
Kontrol af eventuelle skader på maskinen. Kontakt om nødvendigt et autoriseret servicecenter.	Efter hver brug	-

* Se batteriets/batteriopladerens manual.

13. PROBLEMER OG DERES LØSNING

PROBLEM	MULIG ÅRSAG	AFHJÆLPNING
1. Maskinen starter ikke, når der trykkes på hastighedsregulatoren	Batteriet mangler eller er ikke sat korrekt i	Kontrollér, at batteriet er anbragt korrekt (afsnit 7.2.3)
	Batteriet er afladet	Kontrollér opladningen, og oplad batteriet (afsnit 7.2.2)
	Hastighedsregulatoren er defekt eller blæseren er beskadiget	Brug ikke maskinen. Stands omgående maskinen, tag batteriet ud og kontakt et servicecenter.
2. Motoren standser under arbejdet	Batteriet er ikke sat korrekt i	Kontrollér, at batteriet er anbragt korrekt (afsnit 7.2.3)
	Batteriet er afladet	Kontrollér opladningen, og oplad batteriet. (afsnit 7.2.2)
3. Skovlhjulet drejer, men der kommer ikke luft ud af blæserøret	Blæserøret er blokeret eller tilstoppet	Stands maskinen, tag batteriet ud og fjern eventuelle tilstopninger.
4. Der høres støj og/eller overdrevne vibrationer under arbejdet	Løsnede eller beskadigede dele	Stands maskinen, tag batteriet ud og: <ul style="list-style-type: none"> – undersøg skaderne; – kontrollér, om der er tegn på løse dele, og fastspænd dem; – udskift eller reparer de beskadigede dele med dele med samme karakteristika.
5. Maskinen ryger mens den bruges	Blæseren er beskadiget.	Brug ikke maskinen. Stands omgående maskinen, tag batteriet ud og kontakt et servicecenter.
6. Batteriets autonomi er dårlig	Brugsforholdene er krævende og strømforbruget er stort	Optimér brugen (afsnit 7.2.1)
	Batteriet er utilstrækkeligt til arbejdsforholdene	Anvend et sekundært batteri eller et større batteri (afsnit 14.1)
	Batteriets kapacitet er nedsat	Køb et nyt batteri
7. Opladeren lader ikke batteriet	Batteriet er ikke sat korrekt i opladeren	Kontroller at batteriet er sat korrekt i (afsnit 7.2.2)
	Omgivelserne er ikke passende	Oplad batteriet i omgivelser med en passende temperatur (se batteriets/ batteriladerens brugsanvisning)
	Kontakterne er snavsede	Rengør kontakterne
	Der mangler spænding til opladeren	Kontroller at stikket er sat i stikkontakten, og at der er spænding på kontakten
	Batteriopladeren er defekt	Udskift den med en original reservedel

Såfremt de ovennævnte indgreb ikke løser problemet, bør der rettes henvendelse til forhandleren.

14. TILBEHØR

14.1 BATTERIER

Batterier med forskellig kapacitet, for at imødekomme de forskellige driftskrav, er tilgængelige (Fig.10). Listen over batterierne der er kompatible med denne maskine er anført i tabellen "Tekniske data".

14.2 BATTERIOPLADER

Enhed som bruges til at oplade batteriet (Fig.11).



INHALTSVERZEICHNIS

1. ALLGEMEINES.....	1
2. SICHERHEITSVORSCHRIFTEN	2
3. WAS MAN WISSEN SOLLTE.....	7
3.1 Maschinenbeschreibung und Verwendungszweck	7
3.2 Sicherheitssymbole.....	8
3.3 Typenschild des Produkts	8
3.4 Wesentliche Bauteile.....	8
4. MONTAGE.....	9
4.1 Montage der Bauteile	9
5. STEUERBEFEHLE	9
5.1 Zündschalter	9
5.2 Geschwindigkeitsregler	9
6. GEBRAUCH DER MASCHINE	9
6.1 Vorbereitende Arbeitsschritte	9
6.2 Sicherheitskontrollen.....	10
6.3 Inbetriebnahme	10
6.4 Arbeit.....	10
6.5 Stopp.....	10
6.6 Nach dem Gebrauch	11
7. ORDENTLICHE WARTUNG	11
7.1 Allgemeines	11
7.2 Batterie.....	11
7.3 Reinigung der Maschine	12
7.4 Befestigungsmutter und -schrauben	12
8. LAGERUNG	12
8.1 Unterstellung der Maschine	12
8.2 Lagern der Batterie.....	12
9. BEWEGUNG UND TRANSPORT	12
10. SERVICE UND REPARATUREN.....	13
11. DECKUNG DER GARANTIE	13
12. WARTUNGSTABELLE.....	13
13. STÖRUNGSSUCHE	14
14. ANBAUGERÄTE AUF ANFRAGE	15
14.1 Batterien.....	15
14.2 Batterieladegerät.....	15

1. ALLGEMEINES

1.1 HINWEISE ZUR VERWENDUNG

Im Text des Handbuchs sind einige Abschnitte, die besonders wichtige Informationen bezüglich der Sicherheit oder des Betriebs enthalten, nach den folgenden Kriterien unterschiedlich hervorgehoben:

HINWEIS oder **WICHTIG** liefern erläuternde Hinweise oder andere Angaben zu bereits an früherer Stelle gemachte Aussagen, in der Absicht, die Maschine nicht zu beschädigen oder Schäden zu vermeiden.

Das Symbol  hebt eine Gefahr hervor. Die mangelnde Beachtung des Hinweises bewirkt mögliche Verletzungen beim Personal oder an Drittpersonen und/oder Schäden.

Die mit einem mit grau gepunkteten Rand hervorgehobenen Absätze zeigen optionale Eigenschaften an, die nicht bei allen in diesem Handbuch dokumentierten Modellen vorhanden sind. Prüfen, ob die Eigenschaft beim eigenen Modell präsent ist.

Alle Angaben "vorne", "hinten", "rechts" und "links" verstehen sich mit Bezug auf die Arbeitsposition des Bedieners.

1.2 REFERENZEN

1.2.1 Abbildungen

Die Abbildungen in dieser Betriebsanleitung sind mit 1, 2, 3, usw. nummeriert.

Die in den Abbildungen angegebenen Komponenten sind mit den Buchstaben A, B, C, usw. gekennzeichnet.

Ein Bezug auf die Komponente C in der Abbildung 2 wird mit folgender Beschriftung angegeben: "Siehe Abb. 2.C" oder einfach "(Abb. 2.C)".

Die Abbildungen dienen nur zur Veranschaulichung. Die tatsächlichen Teile können sich von den dargestellten unterscheiden.

1.2.2 Titel

Das Handbuch ist in Kapitel und Absätze unterteilt. Der Titel des Absatzes "2.1 Schulung" ist ein Untertitel von "2. Sicherheitsvorschriften".

Die Verweise auf Titel oder Absätze sind mit der Abkürzung Kap. oder Abs. und der entsprechenden Nummer gekennzeichnet. Beispiel: "Kap. 2" oder "Abs. 2.1".

2. SICHERHEITSVORSCHRIFTEN

2.1 SCHULUNG

 **Machen Sie sich mit den Bedienungsteilen und dem richtigen Gebrauch der Maschine vertraut. Lernen Sie, die Maschine schnell abzustellen. Die Nichtbeachtung der Sicherheitshinweise und der Anweisungen kann zu Unfällen bzw. schweren Verletzungen führen.**

- Lassen Sie die Maschine niemals von Kindern oder Personen mit eingeschränkten körperlichen, sensorischen oder geistigen Fähigkeiten oder ohne Erfahrung oder die erforderlichen Kenntnisse oder von Personen, die mit den Anweisungen nicht vertraut sind, benutzen. Die lokal geltenden Gesetze können ein Mindestalter für den Benutzer festlegen.
- Die Maschine darf nie benutzt werden, wenn der Benutzer müde ist oder sich nicht wohl fühlt, oder wenn er Medikamente, Drogen, Alkohol oder sonstige Substanzen eingenommen hat, die sich negativ auf seine Reflexe und auf die Aufmerksamkeit auswirken.
- Beachten Sie, dass der Benutzer für Unfälle und unvorhergesehene Umstände verantwortlich ist, die anderen Personen oder deren Eigentum widerfahren könnten. Es gehört zum Verantwortungsbereich des Benutzers, potenzielle Risiken des Geländes, auf dem gearbeitet wird, einzuschätzen. Außerdem muss er alle erforderlichen Vorsichtsmaßnahmen für seine eigene Sicherheit und die der anderen ergreifen, insbesondere an Hängen, auf unebenem, rutschigem oder nicht festem Gelände.

- Falls die Maschine an andere übergeben oder überlassen wird, muss sichergestellt werden, dass der Benutzer die Gebrauchsanweisungen in diesem Handbuch liest.

2.2 VORBEREITENDE ARBEITSSCHRITTE

Persönliche Schutzausrüstung (PSA)

- Geeignete Kleidung, widerstandsfähige Arbeitsschuhe mit rutschfesten Sohlen und lange Hosen tragen. Niemals barfußig oder mit leichten Sandalen bekleidet mit der Maschine arbeiten. Gehörschutz, Antivibrationshandschuhe, Schutzbrille und Staubschutzmaske tragen.
- Der Einsatz eines Gehörschutzes kann die Fähigkeit eventuelle Warnungen zu hören, vermindern (Schrei oder Alarm). Den Vorfällen rund um den Arbeitsbereich höchste Aufmerksamkeit schenken.
- Keine Schals, Hemden, Halsketten, Armbänder, Kleidungsstücke mit fliegenden Teilen oder mit Bändern oder Krawatten und andere lose hängende Accessoires tragen, die sich in der Maschine oder in eventuell auf dem Arbeitsplatz befindlichen Gegenständen verfangen könnten.
- Haare vom Eingangsgitter der Luft fernhalten, weil sie sich im Lüfterrad verfangen und schwere Verletzungen verursachen könnten. Langes Haar zusammenbinden.

Arbeitsbereich / Maschine

- Den gesamten Arbeitsbereich gründlich prüfen und mit Hilfe eines Rechens oder Besens von Hand alle Rückstände entwirren und alle Gegenstände entfernen, die von der Maschine weggeschleudert werden (Verwendung

als Laubbläser) oder das Saugrohr verstopfen könnten (Verwendung als Laubsauger) bzw. die eine Gefahrenquelle darstellen (Steine, Aste, Eisendrähte, Knochen, usw.).

- Bei staubigen Böden wird empfohlen, die Oberfläche leicht anzufeuchten.
- Um die Brandgefahr zu mindern, darf die Maschine mit heißem Motor nicht zwischen Blättern oder trockenem Gras abgelegt werden.

2.3 WÄHREND DER VERWENDUNG

Arbeitsbereich

- Die Maschine darf nicht in explosionsgefährdeten Umgebungen, oder wenn entflammbare Flüssigkeiten, Gas oder Staub vorhanden sind, verwendet werden. Elektrowerkzeuge erzeugen Funken, die den Staub oder die Dämpfe entzünden können.
- Nur bei Tageslicht oder bei guter künstlicher Beleuchtung und mit guten Sichtverhältnissen arbeiten.
- Personen, Kinder und Tiere vom Arbeitsbereich fern halten. Kinder müssen von einem Erwachsenen beaufsichtigt werden. Kinder dürfen nicht mit dem Gerät spielen.
- Kontrollieren, dass andere Personen mindestens 15 Meter vom Aktionsradius der Maschine entfernt sind.
- Vermeiden, im feuchten Gras, bei Regen und Gewittergefahr zu arbeiten, besonders wenn die Wahrscheinlichkeit von Blitzen besteht.
- Vermeiden Sie so gut wie möglich den Einsatz der Maschine auf nassem oder rutschigem Boden oder jedenfalls auf unebenen oder steilen Böden, wenn für den Benutzer bei der Arbeit keine ausreichende Stabilität gewährleistet ist.

- Die Maschine nicht Regen oder feuchten Umfeldern aussetzen. Wasser, das in ein Werkzeug eindringt, erhöht das Risiko von Stromschlägen.
- Besonders auf die Unebenheiten des Bodens (Erhebungen, Gräben), auf Hänge und versteckte Gefahren und das Vorhandensein eventueller Hindernisse achten, die die Sicht einschränken könnten.
- In der Nähe von abschüssigen Stellen, Gräben oder Dämmen besonders vorsichtig sein.
- Wenn Sie die Maschine in der Nähe der Straße verwenden, achten Sie auf den Verkehr.
- Achten Sie immer auf die Windrichtung und arbeiten Sie nie mit Gegenwind.
- Die Maschine nicht in der Nähe von offenen Fenstern benutzen.
- Die Maschine nicht auf einer gepflasterten oder Schotteroberfläche verwenden, um zu vermeiden, dass das entfernte Material Verletzungen verursacht.
- Vermeiden, dass sich das entfernte Material in Auslassbereich anhäuft, weil es die korrekte Entfernung behindern könnte und das Material Gegenschläge durch die Ansaugöffnungen verursachen kann.

Verhaltensweisen

- Während der Arbeit muss die Maschine bei der Verwendung als Gebläse immer fest mit der rechten Hand am oberen Griff gehalten werden.
- Bei der Arbeit in der Verwendungsform als Ansauger muss die Maschine immer fest mit beiden Händen gehalten werden: Die rechte Hand am oberen Handgriff und die linke Hand am unteren Handgriff, so dass sich die Gras-

- fangeinrichtung auf der linken Seite des Bedieners befindet.
- Vermeiden Sie den Körperkontakt mit Masse oder geerdeten Oberflächen wie von Rohren, Heizungen, Herden oder Kühlschränken. Es besteht ein erhöhtes Risiko durch elektrischen Schlag, wenn Ihr Körper geerdet ist.
 - Eine feste und stabile Haltung einnehmen und vorsichtig handeln.
 - Achten Sie auf Ihr Gleichgewicht.
 - Achten Sie darauf, nicht hart gegen Fremdkörper zu schlagen, sowie auf eventuell durch den Luftstrahl herumfliegendes Material und Staub.
 - Den Luftstrahl nicht gegen Personen oder Tiere richten.
 - Beim Gebrauch als Laubbläser, arbeiten Sie immer mit größter Vorsicht, um zu vermeiden, dass das entfernte Material oder der aufgewirbelte Staub Verletzungen bei Mensch und Tier und Sachschäden verursachen können.
 - (Bei Verwendung als Laubsauger) dürfen keine Gegenstände von Hand in die Saugöffnung eingeführt werden und es ist zu vermeiden, große Gegenstände anzusaugen, die das Lüfterrad beschädigen könnten.
 - Führen Sie die Maschine nur im Schritttempo.
 - Immer Gesicht, Hände und Körper von Ansauggitter und Auswurföffnung fern halten und sowohl während des Starts als auch während der Verwendung der Maschine nicht die Luftdurchgänge verstopfen.
 - Die rotierenden Teile können schwere Verletzungen verursachen. Den Kontakt mit diesen Teilen vermeiden, wenn sie sich noch drehen.

-  Im Fall von Brüchen oder Unfällen während der Arbeit, sofort den Motor abstellen und die Maschine entfernen, damit sie keine weiteren Schäden anrichtet. Wenn bei einem Unfall man selbst oder Dritte verletzt werden, unverzüglich die der Situation angemessene erste Hilfe leisten und zur notwendigen Behandlung ein Krankenhaus aufsuchen. Entfernen Sie sorgfältig alle eventuellen Rückstände, die – falls sie unbeaufsichtigt bleiben – Schäden oder Verletzungen an Personen oder Tieren verursachen könnten.
-  Bei längerfristiger Arbeit mit vibrierenden Werkzeugen können vor allem bei Personen mit Durchblutungsstörungen Verletzungen und Gefäßerkrankungen (bekannt als „Raynaud-Syndrom“ oder „Leichenfinger“) auftreten. Die Symptome können die Hände, Handgelenke und Finger betreffen, und treten als Gefühlslosigkeit, Kribbeln, Kitzeln, Schmerzen, blasse Haut oder strukturelle Veränderungen der Haut auf. Diese Effekte können durch niedrige Umgebungstemperaturen bzw. durch besonders festes Greifen der Handgriffe verstärkt werden. Beim Auftreten der Symptome muss die Verwendungszeit der Maschine verkürzt und ein Arzt aufgesucht werden.

Einschränkungen für den Gebrauch

- Die Maschine darf nur von Personen verwendet werden, die in der Lage sind, diese fest mit beiden Händen zu halten bzw. während der Arbeit das Gleichgewicht sicher auf den Beinen zu halten.

- Die Maschine nie mit beschädigten, fehlenden oder nicht korrekt platzierten Schutzvorrichtungen einsetzen.
- Die Maschine nie verwenden, ohne dass das für den jeweiligen Einsatzzweck (Blasen oder Saugen) vorgesehene Zubehör montiert wurde.
- Die vorhandenen Sicherheitssysteme/Mikroschalter dürfen nicht ausgelöst, abgeschaltet, entfernt oder verändert werden.
- Verwenden Sie das Elektrowerkzeug nicht, wenn der Schalter das Werkzeug nicht korrekt ein- und ausschalten kann. Ein Elektrowerkzeug, das nicht mit dem Schalter bedient werden kann, ist gefährlich und muss repariert werden.
- Die Maschine darf keinen übermäßigen Kräften ausgesetzt werden, und kleine Maschinen dürfen nicht für schwere Arbeiten verwendet werden; Die Verwendung einer geeigneten Maschine vermindert die Risiken und verbessert die Qualität der Arbeit.

2.4 WARTUNG, AUFBEWAHRUNG

Durch regelmäßige Wartung und ordnungsgemäßen Unterstand wird die Sicherheit und Leistung der Maschine gewahrt.

Wartung

- Die Maschine nie verwenden, wenn Teile abgenutzt oder beschädigt sind. Schadhafte oder abgenutzte Teile sind zu ersetzen und dürfen nicht repariert werden.
- Die Reinigung und ordentliche Wartung darf nicht von Kindern ohne Überwachung ausgeführt werden.

⚠ Die in dieser Anleitung angegebenen Geräusch- und Vibrationspegel sind Höchstwerte beim Betrieb der Maschine. Man muss geeignete Vorsichtsmaßnahmen ergreifen, um mögliche Schäden aufgrund von zu hohem Lärm und Beanspruchungen durch Vibrationen zu beseitigen. Die Maschine bei konstanter Geschwindigkeit verwenden. Den Griff mit geeigneter Kraft fest halten. Die Maschine bei der Mindestumdrehung verwenden, die für die Ausführung der Arbeit notwendig ist. Einen Gehörschutz tragen. Während der Arbeit häufige und geeignete Pausen einlegen.

Lagerung

- Um die Brandgefahr zu vermindern, keine Behälter mit Schnittabfällen in geschlossenen Räumen lassen.

2.5 BATTERIE / BATTERIELADEGERÄT

WICHTIG Die folgenden Sicherheitsnormen vervollständigen die Sicherheitsvorschriften im spezifischen Handbuch der Batterie und des Batterieladegeräts, das der Maschine beigelegt ist.

- Um die Batterie aufzuladen, nur vom Hersteller empfohlene Batterieladegeräte verwenden. Ein ungeeignetes Batterieladegerät kann einen Stromschlag, eine Überhitzung oder den Austritt von ätzender Flüssigkeit aus der Batterie verursachen.
- Verwenden Sie ausschließlich die für Ihr Werkzeug vorgesehenen Batterien. Die Verwendung anderer Batterien kann zu Verletzungen und Brandgefahr führen.
- Sicherstellen, dass das Gerät ausgeschaltet ist, bevor

man die Batterie einlegt. Wenn man eine Batterie in ein eingeschaltetes Elektrogerät einfügt, kann dies zu Bränden führen.

- Die nicht verwendete Batterie von Büroklammern, Geldstücken, Nägeln, Schrauben oder anderen kleinen metallischen Gegenständen fern halten, die einen Kurzschluss der Kontakte verursachen könnten. Ein Kurzschluss zwischen den Kontakten der Batterie kann zu Verbrennungsprozessen oder Bränden führen.
- Das Batterieladegerät nicht an Orten mit Dämpfen und entflammenden Substanzen, oder auf leicht entflammenden Oberflächen, wie Papier, Stoff, usw. verwenden. Während des Aufladevorgangs erhitzt sich das Batterieladegerät und könnte einen Brand verursachen.
- Während des Transports der Akkus darauf achten, dass die Kontakte nicht untereinander verbunden werden und keine Metallbehälter für den Transport verwenden.

2.6 UMWELTSCHUTZ

Der Umweltschutz muss beim Gebrauch der Maschine stets ein wichtiger und vorrangiger Aspekt sein, und zwar zugunsten der Gemeinschaft und der Umwelt, in der wir leben.

- Vermeiden Sie es, Ihre Nachbarschaft zu stören. Benutzen Sie die Maschine nur zu vernünftigen Uhrzeiten (nicht früh am Morgen oder spät am Abend, wenn die Personen gestört werden könnten).

- Halten Sie sich strikt an die örtlichen Vorschriften für die Entsorgung von Verpackungen, beschädigten Teilen bzw. allen weiteren umweltschädlichen Stoffen. Diese Art Müll darf nicht zusammen mit dem Hausmüll weggeworfen werden, es muss eine getrennte Müllsammlung erfolgen, damit die Bestandteile dann geeigneten Sammelstellen übergeben werden können, die für das Recycling der Materialien sorgen.
- Halten Sie sich strikt an die örtlichen Vorschriften für die Entsorgung der Abfallmaterialien
- Bei der Außerbetriebnahme darf die Maschine nicht einfach in der Umwelt abgestellt werden, sondern muss gemäß der örtlichen Vorschriften an eine Sammelstelle übergeben werden.



Elektrische Geräte dürfen nicht in den Hausmüll entsorgt werden. Gemäß der EU-Richtlinie 2012/19/EU über elektrische und elektronische Altgeräte und ihrer Umsetzung in nationales Recht müssen Elektroaltgeräte getrennt gesammelt und einer umweltgerechten Wiederverwertung zugeführt werden. Werden die Geräte in einer Mülldeponie oder im Boden entsorgt, können die Schadstoffe das Grundwasser erreichen, in die Lebensmittelkette gelangen und so unserer Gesundheit und unserem Wohlbefinden schaden. Wenden Sie sich für weitergehende Informationen zur Entsorgung dieses Produkts an die verantwortliche Stelle für die Entsorgung von Hausmüll oder an Ihren Händler.



Am Ende ihrer Nutzungsdauer müssen Batterien mit der notwendigen Aufmerksamkeit für unsere Umwelt entsorgt werden. Die Batterie enthält Material, das für Sie und die Umwelt gefährlich ist. Sie muss getrennt entfernt und in einer Struktur entsorgt werden, die Lithium-Ionen-Batterien akzeptiert.



Die getrennte Sammlung von gebrauchten Produkten und Verpackungen erlaubt das Recycling der Materialien und deren Wiederverwendung. Die erneute Verwendung der recycelten Materialien hilft der Umweltverschmutzung vorzubeugen und vermindert die Nachfrage nach Rohstoffen.

2.7 RESTRIKTIKEN

Obwohl alle Sicherheitsanforderungen eingehalten werden, können bestimmte Restrisiken bestehen, die nicht ausgeschlossen werden können. Aus der Art und Konstruktion des Werkzeugs können die folgenden potentiellen Gefährdungen abgeleitet werden:

- Herausgeschleudern von Materialien, die Augen verletzen können;
- Schädigung des Gehöres, wenn kein vorgeschriebener Gehörschutz getragen wird.

3. WAS MAN WISSEN SOLLTE

3.1 MASCHINENBESCHREIBUNG UND VERWENDUNGSZWECK

Diese Maschine ist ein Gartengerät und genauer gesagt ein tragbarer Laubbläser für den Garten mit Batteriebetrieb.

Die Maschine besteht im Wesentlichen aus einem Motor, der ein Lüfterrad antreibt, welcher in der Lage ist, einen Luftstrom von hoher Geschwindigkeit zu erzeugen.

3.1.1 Vorgesehene Verwendung

Diese Maschine wurde geplant und gebaut für:

- Die Bewegung und Anhäufung von Blättern, Gras und Geröll geringen Gewichts und kleiner Abmessungen.

3.1.2 Unsachgemäße Verwendung

Jede Verwendung, die von den oben angegebenen abweicht, kann gefährlich sein und Schäden an Personen und/oder Sachen bewirken.

Als nicht bestimmungsgemäße Verwendung gelten (beispielsweise, aber nicht nur):

- Die Anhäufung und Sammlung von brennbaren oder explosionsgefährdeten Produkten, heißer Glut oder ohne Flamme brennendem Material, brennenden Zigaretten, Glasstücken, scharfen Splintern, Metallgegenständen, Steinen und allem, was für die Sicherheit des Bedieners und anderer gefährlich sein kann;
- den Luftstrom gegen Personen und/oder Tiere zu richten;
- Gegenstände durch das Ansauggitter einzuführen;
- die Maschine ohne die vom Hersteller eigens bereitgestellten Zubehörteile für die verschiedenen Verwendungsarten zu benutzen bzw. anderes, nicht vorgesehene Zubehör anzubringen
- Verwenden der Maschine durch mehr als eine Person.

WICHTIG *Die unsachgemäße Verwendung der Maschine hat den Verfall der Garantie und die Ablehnung jeder Haftung seitens des Herstellers zur Folge. Dem Benutzer selbst dadurch entstandene oder Dritten zugefügte Schäden oder Verletzungen gehen zu Lasten des Benutzers.*

3.1.3 Benutzer

Diese Maschine wurde für den Gebrauch durch Privatpersonen, das heißt nicht für den professionellen Gebrauch, entwickelt. Sie ist für einen hobbymäßigen Gebrauch vorgesehen.

3.2 SICHERHEITSSYMBOLS

Auf der Maschine erscheinen verschiedene Symbole (Abb. 2). Sie sollen den Benutzer auf die bei der Verwendung einzuhaltenden Verhaltensweisen aufmerksam machen, damit die Maschine mit der notwendigen Aufmerksamkeit und Vorsicht eingesetzt wird.

Bedeutung der Symbole:



ACHTUNG! GEFAHR! Diese Maschine kann, wenn sie nicht korrekt verwendet wird, für Sie und andere gefährlich sein.

ACHTUNG! Vor Inbetriebnahme der Maschine die Gebrauchsanleitung lesen.



Gehörschutz und Brille verwenden.



Nicht dem Regen (oder Feuchtigkeit) aussetzen.



GEFAHR UMHERFLIEGENDER TEILE! Aufpassen, dass kein Material durch den Luftfluss weggeschleudert wird. Es kann schwere Verletzungen an Personen oder Schäden an Dingen verursachen.

GEFAHR UMHERFLIEGENDER TEILE! Während der Maschinenverwendung müssen Personen und Haustiere einen Abstand von mindestens 15 m einhalten.



Verstümmelungsgefahr! Die Hände immer vom Eingangsgitter der Luft fern halten. Das drehende Lüfterrad kann schwere Verletzungen verursachen.



Gefahr von schweren Verletzungen! Kleidungsstücke mit flatternden Teilen vom Eingangsgitter der Luft fernhalten, weil sie sich im Lüfterrad verfangen und schwere Verletzungen verursachen könnten.



Gefahr von schweren Verletzungen! Haare vom Eingangsgitter der Luft fernhalten, weil sie sich im Lüfterrad verfangen und schwere Verletzungen verursachen könnten. Langes Haar zusammenbinden.

WICHTIG Beschädigte oder unleserlich gewordene Etiketten müssen ausgetauscht werden. Die neuen Etiketten beim eigenen autorisierten Kundendienstzentrum anfordern.

3.3 TYPENSCHILD DES PRODUKTS

Das Typenschild des Produkts gibt folgende Daten wieder (Abb. 1):

1. Schalleistungspegel
2. Konformitätszeichen
3. Herstellungsjahr
4. Maschinentyp
5. Seriennummer
6. Name und Anschrift des Herstellers
7. Artikelnummer

Die Daten zur Identifizierung der Maschine in die entsprechenden Räume auf der Etikette schreiben, die auf der Rückseite des Deckblatts wiedergegeben ist.

WICHTIG Die auf dem Schild wiedergegebenen Kennungsdaten zur Identifizierung des Produkts immer dann verwenden, wenn man die autorisierte Werkstatt kontaktiert.

WICHTIG Das Beispiel der Konformitätserklärung finden Sie auf den letzten Seiten des Handbuchs.

3.4 WESENTLICHE BAUTEILE

Die Maschine besteht aus den folgenden Hauptbestandteilen, denen die folgenden Funktionen zukommen (Abb.1):

- A. Antriebseinheit:** Setzt das Lüfterrad in Bewegung.
- B. Gebläserohr:** Ist das Element, das für die Ausstoßung des Luftflusses sorgt.
- C. Griff:** Erlaubt die Handhabung der Maschine.
- D. Batterie** (wenn nicht mit der Maschine geliefert, siehe Kap. 15 „Zubehör auf Anfrage): Vorrichtung, die dem Werkzeug Strom liefert Ihre Eigenschaften und Gebrauchsvorschriften sind in einem spezifischen Handbuch beschrieben.
- E. Batterieladegerät** (wenn nicht mit der Maschine geliefert, siehe Kap. 15 „Zubehör auf Anfrage): Vorrichtung, die man für das Aufladen der Batterie verwendet Ihre Eigenschaften und Gebrauchsvorschriften sind in einem spezifischen Handbuch beschrieben.

4. MONTAGE

WICHTIG Die zu befolgenden Normen sind im Kap. 2. beschrieben. Diese Hinweise sehr genau berücksichtigen, um keine schweren Risiken oder Gefahren einzugehen.

Aus Gründen der Lagerung und des Transports werden einige Bauteile der Maschine nicht in der Fabrik eingebaut, sondern müssen nach Entfernung der Verpackung nach den folgenden Anweisungen montiert werden.

⚠ Auspacken und Montage müssen auf einer flachen und festen Oberfläche vorgenommen werden. Dabei ist genügend Platz für die Bewegung der Maschine und Verpackungen notwendig. Es müssen immer geeignete Werkzeuge verwendet werden. Die Maschine nicht verwenden, bevor die Anweisungen des Abschnitts "MONTAGE" ausgeführt wurden.

4.1 MONTAGE DER BAUTEILE

In der Verpackung sind die Montagebauteile enthalten.

4.1.1 Auspackvorgang

1. Die Verpackung vorsichtig öffnen. Dabei darauf achten, keine Bauteile zu verlieren.
2. Die im Karton enthaltenen Unterlagen einschließlich dieser Gebrauchsanweisung durchlesen.
3. Alle losen Komponenten aus dem Karton nehmen.
4. Die Maschine aus dem Karton nehmen.
5. Den Karton und die Verpackungen unter Beachtung der örtlichen Vorschriften entsorgen.

⚠ Vor der Montage sicherstellen, dass die Batterie nicht in ihrem Gehäuse eingesetzt ist.

4.1.2 Montage/Ausbau des Gebläserohrs

1. Das Gebläserohrfach (Abb. 3.A) mit dem Vorsprung (Abb. 3.B) des Luftauslasses ausrichten.
2. Das Rohr (Abb. 3.A) eindrücken und um 90° gegen den Uhrzeigersinn drehen, um es fest einzuhaken.
 - Das Rohr zum Entfernen im Uhrzeigersinn drehen und herausziehen.

WICHTIG Die Maschine anhalten und immer die Batterie entfernen (Abs. 7.2.2), wenn das Gebläserohr entfernt wird.

5. STEUERBEFEHLE

5.1 ZÜNDSCHALTER

Der Zündschalter (Abb. 4.A) startet/stoppt die Maschine und schaltet gleichzeitig die Lüfterdrehung ein/aus.

Zum Starten den Steuerhebel drücken und 2-3 Sekunden warten, bevor die Maschine startet.

⚠ Beim Starten der Maschine dreht sich gleichzeitig das Lüfterrad.

Die Maschine stoppt automatisch, wenn der Steuerhebel losgelassen wird.

5.2 GESCHWINDIGKEITSREGLER

Der Regler (Abb. 4.B) ermöglicht die Einstellung der Drehgeschwindigkeit des Lüfterrads und somit die Einstellung der Geschwindigkeit des Luftstroms. Die Geschwindigkeit kann durch Drehen des Reglers erhöht oder verringert werden und muss auf die Art der Arbeit abgestimmt sein (Kap. 6.4.1).

6. GEBRAUCH DER MASCHINE

WICHTIG Die zu befolgenden Normen sind im Kap. 2. beschrieben. Diese Hinweise sehr genau berücksichtigen, um keine schweren Risiken oder Gefahren einzugehen.

6.1 VORBEREITENDE ARBEITSSCHRITTE

Vor dem Beginn der Arbeit muss man eine Reihe von Kontrollen und Arbeiten durchführen, um sicherzustellen, dass die besten Ergebnisse erzielt und maximale Sicherheit erreicht wird.

6.1.1 Batteriekontrolle

- Vor jeder Verwendung:
 - Den Ladezustand der Batterie überprüfen. Hierzu den Hinweisen folgen, die im Handbuch der Batterie enthalten sind.

6.2 SICHERHEITSKONTROLLEN

Außerdem folgende Sicherheitskontrollen ausführen und überprüfen, dass die Ergebnisse mit denen der Tabellen übereinstimmen.

⚠ Immer die Sicherheitskontrollen vor der Verwendung ausführen.

6.2.1 Allgemeine Kontrolle

Gegenstand	Ergebnis
Griffe (Abb. 1.C)	Gereinigt, sauber, direkt und fest an der Maschine befestigt
Schrauben auf der Maschine	Gut befestigt (nicht gelockert)
Durchlauf von Kühlluft	Nicht verstopft
Gebläserohr (Abb. 1.B)	Korrekt installiert. Kein Zeichen von Beschädigung. Nicht versperrt.
Lüfterrad	Kein Zeichen von Beschädigung
Schutzvorrichtungen	Kein Zeichen von Beschädigung
Batterie (Abb. 1.D)	Kein Schaden an der Hülle, kein Flüssigkeitsverlust
Maschine	Kein Zeichen von Beschädigung oder Verschleiß
Zündschalter (Abb. 4.A)	Muss eine freie, nicht erzwungene Bewegung haben.

6.2.2 Betriebstests der Maschine

Tätigkeit	Ergebnis
1. Die Batterie in ihren Sitz einsetzen (Abs. 7.2.3) 2. Den Zündschalter drücken (Abb 1.F)	Die Maschine startet und das Lüfterrad dreht sich.
1. Den Zündschalter loslassen (Abb. 4.A)	1. Der Befehl muss automatisch und schnell in die Neutralposition zurückkehren und die Maschine muss stillstehen.
Test-Erprobung	Keine anormale Vibration. Kein anomales Geräusch

⚠ Wenn irgendeines der Ergebnisse von den Angaben der folgenden Tabellen abweicht, die Maschine nicht verwenden! Die Maschine

für die erforderlichen Kontrollen und die Reparatur an ein Kundendienstzentrum liefern.

6.3 INBETRIEBNAHME

1. Eine sichere und stabile Position einnehmen;
2. sicherstellen, dass das Gebläserohr nicht gegen eventuelle Beobachter oder gegen Geröll gerichtet ist;
3. die Batterie korrekt in ihren Sitz einführen (Abs. 7.2.3);
4. Den Zündschalter drücken (Abb. 4.A)

6.4 ARBEIT

⚠ Während der Arbeit muss die Maschine immer mit der Hand am Griff gut festgehalten werden (Abb. 5).

HINWEIS Während der Arbeit ist die Batterie gegen die vollständige Entladung durch eine Schutzvorrichtung geschützt, die die Maschine ausschaltet und ihren Betrieb blockiert.

6.4.1 Einstellung der Geschwindigkeit

Es wird stets empfohlen, die Drehgeschwindigkeit des Lüfterrads gemäß der Art des zu entfernenden Materials einzustellen (Abb. 4.B):

- Niedrige Gebläsegeschwindigkeit (Geschwindigkeitsregler in Position 1-2) für leichte Materialien und kleine Sträucher auf dem Rasen;
- Durchschnittliche Gebläsegeschwindigkeit (Geschwindigkeitsregler in Position 3) zum Bewegen von Gras und leichten Blättern auf Asphalt oder festem Boden;
- Hohe Gebläsegeschwindigkeit (Geschwindigkeitsregler in Position 4-5) für nasse Blätter, schwerere Materialien wie Neuschnee oder große Schmutzanhäufungen.

6.4.2 Empfehlungen für den Gebrauch

Langsam vorangehen und hierzu das Endstück des Gebläserohrs in geeignetem Abstand vom Boden halten (Abb. 5).

Um zu vermeiden, dass das zu entfernende Material zerstreut wird, den Luftstrahl um die äußeren Ränder des Materialhaufens richten. Den Luftstrahl nie in die Mitte des angehäuften Materials richten.

6.5 STOPP

Zum Anhalten der Maschine, den Zündschalter loslassen (Abb. 4.A)

⚠ Nach dem Anhalten der Maschine dauert es einige Sekunden, bevor das Lüfterrad stillsteht.

Die Maschine immer während dem Verschieben zwischen Arbeitsbereichen anhalten.

⚠ Während dieser Verschiebung niemals die Hand am Zündschalter halten, um versehentliches Starten zu vermeiden.

6.6 NACH DEM GEBRAUCH

- Die Batterie aus ihrem Sitz entfernen und sie wieder aufladen (Abs. 7.2.2).
- Lassen Sie den Motor abkühlen, bevor Sie die Maschine in einem Raum abstellen.
- Die Reinigung durchführen (Abs. 7.3).
- Die Maschine auf lose oder beschädigte Teile kontrollieren. Wenn notwendig, die beschädigten Bauteile austauschen und eventuell gelockerte Schrauben und Bolzen festziehen oder das autorisierte Kundendienstzentrum kontaktieren.

WICHTIG Die Batterie immer entfernen (Abs. 7.2.2), wenn man die Maschine ungenützt oder unbewacht zurücklässt.

7. ORDENTLICHE WARTUNG

7.1 ALLGEMEINES

WICHTIG Die zu befolgenden Normen sind im Kap. 2. beschrieben. Diese Hinweise sehr genau berücksichtigen, um keine schweren Risiken oder Gefahren einzugehen.

⚠ Vor dem Start jeglicher Wartungsarbeit:

- Die Maschine stoppen;
- Die Batterie aus ihrem Sitz entfernen und sie wieder aufladen (Abs. 7.2.2);
- Lassen Sie den Motor abkühlen, bevor Sie die Maschine in einem Raum abstellen.
- Geeignete Kleidung, Arbeitshandschuhe und Schutzbrille tragen.
- Die entsprechenden Anweisungen lesen.

– In der "Wartungstabelle" (siehe Kap. 12) sind Häufigkeit und Art des Eingriffs zusammengefasst. Die Tabelle soll Ihnen zu helfen, Ihre Maschine leistungsfähig und sicher zu erhalten. In ihr sind die wichtigsten Eingriffe und die für jede von ihnen vorgesehene Häufigkeit angegeben. Die entsprechende Tätigkeit nach der ersten auftretenden Fälligkeit ausführen.

- Die Verwendung von nicht Originalersatzteilen könnte negative Auswirkungen auf den Betrieb und die Sicherheit der Maschine haben. Der Hersteller lehnt jede Haftung ab im Falle von Schäden oder Verletzungen, die durch solche Produkte entstehen.
- Originalersatzteile werden von den Vertragswerkstätten und von den Vertragshändlern geliefert.

WICHTIG Alle nicht in diesem Handbuch beschriebenen Wartungs- und Einstellarbeitsschritte müssen von Ihrem Händler oder von einem Fachzentrum ausgeführt werden.

7.2 BATTERIE

7.2.1 Batterieleistung

Die Leistung der Batterie (und somit die Reichweite der zu bearbeitenden Oberfläche, vor dem erneuten Aufladen) wird hauptsächlich durch das Verhalten des Bedieners bestimmt, der Folgendes vermeiden sollte:

- Häufiges Ein- und Ausschalten während der Arbeit;
- eine für die Art des zu entfernenden Materials nicht geeignete Drehgeschwindigkeit des Lüfterrades (Abs. 6.4.1).

Um die Batterieleistung zu optimieren, sollte man immer:

- Eine für die Art des zu entfernenden Materials geeignete Drehgeschwindigkeit des Lüfterrades einstellen.

Falls man die Maschine für längere Arbeitseinsätze verwenden möchte, als von der Standardbatterie zugelassen, kann man:

- Eine zweite Standardbatterie kaufen, um die leere Batterie sofort auszuwechseln, ohne die Kontinuität des Einsatzes zu beeinträchtigen;
- eine Batterie mit höherer Leistung als die Standardbatterie kaufen (Abs. 14.1).

7.2.2 Herausnehmen und Laden der Batterie

1. Die Tasten auf der Batterie (Abb. 6.A) drücken und die Batterie entfernen (Abb. 6.B);
2. die Batterie (Abb. 7.A) in ihr Fach des Batterieladegeräts einführen (Abb. 7.B);
3. das Batterieladegerät (Abb. 7.B) an eine Steckdose, mit Spannung, die der auf dem Schild angegebenen entspricht, anschließen.

4. Für eine komplette Ladung der Batterie sorgen und dabei die Anweisungen im Handbuch der Batterie/des Batterieladegeräts befolgen.

HINWEIS Die Batterie verfügt über einen Schutz, der das Aufladen verhindert, wenn die Umgebungstemperatur nicht zwischen 0 und +45°C liegt.

HINWEIS Die Batterie kann jederzeit auch teilweise aufgeladen werden, ohne sie zu beschädigen.

7.2.3 Einsetzen der Batterie in der Maschine

Nach abgeschlossenem Laden:

1. Die Batterie (Abb. 8.A) aus ihrem Sitz im Batterieladegerät entfernen (die Batterie nicht zu lange nach abgeschlossener Aufladung im Ladegerät belassen);
2. das Batterieladegerät (Abb. 8.B) vom Stromnetz abtrennen;
3. die Batterie (Abb. 9.A) in ihren Sitz einführen. Sie hierzu nach unten drücken, bis ein "Klick" hörbar ist, der sie in ihrer Position blockiert und den elektrischen Kontakt sicherstellt.

7.3 REINIGUNG DER MASCHINE

Um die Brandgefahr zu reduzieren, keine Blattreste, Äste in der Maschine lassen.

- Die Maschine immer nach der Verwendung reinigen. Hierzu ein sauberes und feuchtes Tuch verwenden, das mit Neutralreiniger getränkt ist.
- Jede Spur von Feuchtigkeit entfernen und dazu ein weiches und trockenes Tuch verwenden. Feuchtigkeit bringt die Gefahr von elektrischen Schlägen mit sich.
- Keine aggressiven Reinigungs- oder Lösungsmittel für die Reinigung der Kunststoffteile oder Handgriffe.
- Keine Wasserstrahlen benutzen und vermeiden, dass der Motor und die elektrischen Bauteile nass werden.
- Das Lüfterrad immer sauber und frei von Staub und Geröll halten. Hierzu mit Druckluft über das Gitter blasen. Das Lüfterrad nicht mit Wasser bespritzen.
- Um ein Überhitzen und Schäden am Motor oder an der Batterie zu vermeiden, immer sicherstellen, dass die Ansauggitter der Kühlungsluft sauber und frei von Trümmern sind.

7.4 BEFESTIGUNGSMUTTER UND -SCHRAUBEN

- Muttern und Schrauben festgezogen belassen, um sicher zu sein, dass die Maschine immer in sicheren Betriebsbedingungen ist.
- Regelmäßig prüfen, dass die Griffe fest fixiert sind.

8. LAGERUNG

WICHTIG Die während der Wartungsarbeiten zu befolgenden Sicherheitsnormen sind beschrieben im Abs. 2.4. Diese Hinweise sehr genau berücksichtigen, um keine schweren Risiken oder Gefahren einzugehen.

8.1 UNTERSTELLUNG DER MASCHINE

Wenn die Maschine untergestellt werden muss:

1. Die Batterie aus ihrem Sitz entfernen und sie wieder aufladen (Abs. 7.2.2).
2. Lassen Sie den Motor abkühlen, bevor Sie die Maschine in einem Raum abstellen.
3. Die Reinigung durchführen (Abs. 7.3).
4. Kontrollieren, dass keine losen oder beschädigten Teile vorhanden sind. Wenn notwendig, die beschädigten Bauteile austauschen und eventuell gelockerte Schrauben und Bolzen festziehen oder das autorisierte Kundendienstzentrum kontaktieren.
5. Die Maschine unterstellen:
 - In einem trockenen Raum
 - vor Wettereinflüssen geschützt
 - an einem für Kinder nicht zugänglichen Ort.
 - hierbei sicherstellen, dass für die Wartung verwendete Schlüssel oder Werkzeuge entfernt werden.

8.2 LAGERN DER BATTERIE

Die Batterie muss im Schatten kühl und in Räumen ohne Feuchtigkeit aufbewahrt werden.

HINWEIS Im Fall von langer Untätigkeit die Batterie alle zwei Monate aufladen, um ihre Haltbarkeit zu verlängern.

9. BEWEGUNG UND TRANSPORT

Folgende Hinweise müssen bei jeder Bewegung oder Transport der Maschine beachtet werden:

- Die Maschine stoppen (Abs. 6.5);
- Die Batterie aus ihrem Sitz entfernen und sie wieder aufladen (Abs. 7.2.2);

- Die Maschine nur an den Griffen fassen und die Röhre so ausrichten, dass sie keine Behinderung darstellen.

Wenn man die Maschine mit einem Fahrzeug transportiert, muss man:

- Die Röhre entfernen
- Sie so positionieren, dass sie für niemanden eine Gefahr darstellt.

10. SERVICE UND REPARATUREN

Dieses Handbuch liefert alle notwendigen Anweisungen für die Maschinenführung und für eine korrekte Basiswartung, die vom Benutzer ausgeführt werden kann. Alle Einstell- und Wartungsarbeiten, die nicht in diesem Handbuch beschrieben sind, müssen von Ihrem Händler oder einem Fachbetrieb ausgeführt werden, die über das Wissen und die erforderlichen Werkzeuge für eine korrekte Arbeitsausführung verfügen, um die ursprünglichen Sicherheitsbedingungen der Maschine beizubehalten.

- Eingriffe, die nicht von einer Fachstelle oder von unqualifiziertem Personal ausgeführt werden, haben grundsätzlich den Verfall der Garantie und jeglicher Haftung oder Verantwortung des Herstellers zur Folge.
- Nur autorisierte Servicewerkstätten können Reparaturen und Wartung in Garantie ausführen.
- Die autorisierten Kundendienstwerkstätten verwenden ausschließlich Originalersatzteile. Original-Ersatzteile und -Zubehör wurden speziell für die Maschinen entwickelt.

- Original-Ersatzteile und -Zubehör wurden speziell für die Maschinen entwickelt.
- Nicht-Original-Ersatzteile und -Anbaugeräte werden nicht gebilligt. Der Einsatz von Nicht-Original-Ersatzteilen und -Anbaugeräten beeinträchtigt die Sicherheit der Maschine negativ und enthebt den Hersteller von jeglicher Verpflichtung und Haftung.

11. DECKUNG DER GARANTIE

Die Garantie deckt alle Material- und Fabrikationsfehler. Der Benutzer muss alle in den beigelegten Unterlagen enthaltenen Anleitungen genau beachten.

Die Garantie deckt keine Schäden bei:

- Nichtbeachtung der mitgelieferten Unterlagen.
- Unachtsamkeit.
- Unsachgemäße oder unzulässiger Nutzung oder Montage.
- Verwendung von nicht originalen Ersatzteilen.
- Verwendung von Anbaugeräten, die nicht vom Hersteller geliefert oder genehmigt sind.

Folgende Schäden sind nicht von der Garantie gedeckt:

- Der normale Verschleiß von Verbrauchsmaterialien.
- Normaler Verschleiß.

Es gelten die im Land des Käufers gültigen gesetzlichen Vorschriften. Die darin geregelten Rechte des Käufers werden durch diese Garantie nicht eingeschränkt.

12. WARTUNGSTABELLE

Eingriff	Häufigkeit	Hinweise
MASCHINE		
Kontrolle aller Befestigungen	Vor jeder Verwendung	Abs. 7.4
Sicherheitskontrollen / Überprüfung der Befehle	Vor jeder Verwendung	Abs. 6.2
Kontrolle des Ladezustands der Batterie	Vor jeder Verwendung	*
Aufladen der Batterie	Bei jedem Verwendungsende	Abs. 7.2.2 *
Reinigung der Maschine	Bei jedem Verwendungsende	Abs. 7.3
Kontrolle von eventuellen Schäden an der Maschine. Wenn notwendig, das autorisierte Kundendienstzentrum kontaktieren.	Bei jedem Verwendungsende	-

* Das Handbuch der Batterie/des Batterieladegeräts zu Rate ziehen.

13. STÖRUNGSSUCHE

STÖRUNG	VERMUTLICHE URSACHE	ABHILFE
1. Wenn der Steuerhebel ausgelöst wird, startet die Maschine nicht	Batterie fehlt oder ist nicht korrekt eingesetzt	Sicherstellen, dass die Batterie richtig eingesetzt ist (Abs. 7.2.3)
	Entladene Batterie	Den Ladezustand kontrollieren und die Batterie aufladen (Abs. 7.2.2)
	Steuerhebel defekt oder Laubbläser beschädigt	Die Maschine nicht verwenden. Die Maschine sofort anhalten, die Batterie entnehmen und ein Kundendienstzentrum kontaktieren.
2. Der Motor geht während der Arbeit aus	Batterie nicht korrekt eingesetzt	Sicherstellen, dass die Batterie richtig eingesetzt ist (Abs. 7.2.3)
	Entladene Batterie	Den Ladezustand kontrollieren und die Batterie aufladen. (Abs. 7.2.2)
3. Das Lüfterrad dreht, aber die Luft kommt nicht aus dem Gebläserohr.	Gebläserohr blockiert oder verstopft	Die Maschine anhalten, die Batterie herausnehmen und eventuelle Verstopfungen entfernen.
4. Man nimmt übermäßige Geräusche und/oder Vibrationen während der Arbeit wahr	Gelockerte oder beschädigte Teile.	Die Maschine stoppen, die Batterie entfernen und: <ul style="list-style-type: none"> – die Schäden überprüfen; – kontrollieren, ob Teile locker sind und diese festziehen; – die beschädigten Teile reparieren oder durch Teile gleichwertiger Eigenschaften ersetzen.
5. Die Maschine raucht während ihres Betriebs	Laubbläser beschädigt.	Die Maschine nicht verwenden. Die Maschine sofort anhalten, die Batterie entnehmen und ein Kundendienstzentrum kontaktieren.
6. Geringere Batteriedauer	Schwierige Einsatzbedingungen mit einer höheren Stromaufnahme	Den Einsatz optimieren (Abs. 7.2.1)
	Batterie unzureichend für die Arbeitsanforderungen	Eine zweite Batterie oder eine stärkere Batterie verwenden (Abs. 14.1)
	Verschlechterte Batterieleistung	Eine neue Batterie kaufen
7. Das Batterieladegerät lädt die Batterie nicht auf	Batterie nicht korrekt in das Ladegerät eingesetzt	Kontrollieren, ob sie korrekt eingesetzt ist (Abs. 7.2.2)
	Nicht geeignete Umgebungsbedingungen	Das Aufladen in einem Umfeld mit geeigneter Temperatur ausführen (siehe Betriebshandbuch der Batterie/des Batterieladegeräts)
	Kontakte verschmutzt	Die Kontakte reinigen
	Fehlende Spannung am Batterieladegerät	Kontrollieren, ob der Stecker eingesteckt ist und ob Spannung an der Steckdose anliegt
	Batterieladegerät defekt	Durch ein Original-Ersatzteil ersetzen
		Wenn der Fehler weiter besteht, das Handbuch der Batterie/des Batterieladegeräts zu Rate ziehen.

Falls die Probleme weiterhin auftreten, nachdem die oben angegebenen Abhilfemaßnahmen angewendet wurden, muss Ihr Händler kontaktiert werden.

14. ANBAUGERÄTE AUF ANFRAGE

14.1 BATTERIEN

Es stehen Batterien von unterschiedlicher Kapazität zur Verfügung, um sich den spezifischen Betriebsanforderungen anzupassen (Abb.10). Die Liste der für diese Maschine zugelassenen Batterien finden Sie in der Tabelle "Technische Daten".

14.2 BATTERIELADEGERÄT

Vorrichtung, die man für das Aufladen der Batterie verwendet (Abb.11).



ΠΕΡΙΕΧΟΜΕΝΑ

1. ΓΕΝΙΚΑ	1
2. ΚΑΝΟΝΕΣ ΑΣΦΑΛΕΙΑΣ	2
3. ΓΝΩΡΙΜΙΑ ΜΕ ΤΟ ΜΗΧΑΝΗΜΑ	7
3.1 Περιγραφή μηχανήματος και προβλεπόμενη χρήση	7
3.2 Σήμανση ασφαλείας	8
3.3 Ετικέτα αναγνώρισης προϊόντος	8
3.4 Βασικά εξαρτήματα	8
4. ΣΥΝΑΡΜΟΛΟΓΗΣΗ	9
4.1 Εξαρτήματα για συναρμολόγηση	9
5. ΧΕΙΡΙΣΤΗΡΙΑ ΕΛΕΓΧΟΥ	9
5.1 Διακόπτης γκαζιού	9
5.2 Χειριστήριο ρύθμισης ταχύτητας	9
6. ΧΡΗΣΗ ΤΟΥ ΜΗΧΑΝΗΜΑΤΟΣ	9
6.1 Προκαταρκτικές ενέργειες	9
6.2 Έλεγχος ασφαλείας	10
6.3 Εκκίνηση	10
6.4 Εργασία	10
6.5 Σβήσιμο	10
6.6 Μετά τη χρήση	11
7. ΤΑΚΤΙΚΗ ΣΥΝΤΗΡΗΣΗ	11
7.1 Γενικά	11
7.2 Μπαταρία	11
7.3 Καθαρισμός του μηχανήματος	12
7.4 Παξιμάδια και βίδες στερέωσης	12
8. ΑΠΟΘΗΚΕΥΣΗ	12
8.1 Αποθήκευση του μηχανήματος	12
8.2 Αποθήκευση της μπαταρίας	12
9. ΜΕΤΑΚΙΝΗΣΗ ΚΑΙ ΜΕΤΑΦΟΡΑ	12
10. ΣΕΡΒΙΣ ΚΑΙ ΕΠΙΣΚΕΥΕΣ	13
11. ΕΓΓΥΗΣΗ	13
12. ΠΙΝΑΚΑΣ ΣΥΝΤΗΡΗΣΗΣ	13
13. ΑΝΕΥΡΕΣΗ ΒΛΑΒΩΝ	14
14. ΠΡΟΑΙΡΕΤΙΚΑ ΑΞΕΣΟΥΑΡ	15
14.1 Μπαταρίες	15
14.2 Φορτιστής Μπαταρίας	15

1. ΓΕΝΙΚΑ

1.1 ΠΩΣ ΝΑ ΔΙΑΒΑΣΕΤΕ ΤΟ ΕΓΧΕΙΡΙΔΙΟ

Στο κείμενο του εγχειριδίου, μερικές παράγραφοι που περιέχουν σημαντικές πληροφορίες για την ασφάλεια και τη λειτουργία του μηχανήματος, υποδεικνύονται με διαφορετικό τρόπο, η σημασία των οποίων είναι η εξής:

ΣΗΜΕΙΩΣΗ ή **ΣΗΜΑΝΤΙΚΟ** περιέχει επεξηγήσεις ή άλλα στοιχεία σχετικά με προηγούμενες οδηγίες, για την αποφυγή βλαβών στο μηχάνημα ή για να μην προκληθούν ζημιές.

Το σύμβολο  υποδηλώνει κίνδυνο. Η μη τήρηση της προειδοποίησης μπορεί να προκαλέσει τραυματισμούς ή/και βλάβες.

Οι παράγραφοι σε πλαίσιο με γκριζες τελείες αναφέρονται σε προαιρετικά χαρακτηριστικά που δεν υπάρχουν σε όλα τα μοντέλα στα οποία αναφέρεται το παρόν εγχειρίδιο. Βεβαιωθείτε εάν το χαρακτηριστικό αφορά το μοντέλο σας.

Όλες οι αναφορές "εμπρός", "πίσω", "δεξιά" και "αριστερά", αναφέρονται στη θέση με το χειριστή καθισμένο.

1.2 ΑΝΑΦΟΡΕΣ

1.2.1 Εικόνες

Οι εικόνες στο παρόν εγχειρίδιο οδηγίων είναι αριθμημένες 1, 2, 3, κ.ο.κ. Τα εξαρτήματα επισημαίνονται στις εικόνες με τα γράμματα Α, Β, C κ.ο.κ. Μια παραπομπή στο εξάρτημα C της εικόνας 2 εμφανίζεται στο κείμενο ως: "Βλ. εικ. 2.C" ή απλώς "(Εικ. 2.C)". Οι εικόνες είναι ενδεικτικές. Στην πραγματικότητα τα εξαρτήματα μπορεί να διαφέρουν από τα εικονιζόμενα.

1.2.2 Τίτλοι

Το εγχειρίδιο διαιρείται σε κεφάλαια και παραγράφους. Ο τίτλος της παραγράφου "2.1 Εκπαίδευση" είναι υπότιτλος του "2. Κανόνες ασφαλείας". Οι αναφορές σε τίτλους ή παραγράφους εμφανίζονται με τη συντόμευση κεφ. ή παρ. και τον αντίστοιχο αριθμό. Παράδειγμα: "κεφ. 2" ή "παρ. 2.1".

2.1 ΕΚΠΑΙΔΕΥΣΗ

⚠ Εξοικειωθείτε με τους μοχλούς και τη χρήση του μηχανήματος. Μάθετε να σταματάτε γρήγορα το μηχάνημα. Η μη τήρηση των προειδοποιήσεων και των οδηγιών μπορεί να προκαλέσει πυρκαγιά ή/και σοβαρούς τραυματισμούς.

- Ποτέ μην επιτρέπετε τη χρήση της μηχανής από παιδιά ή άτομα με μειωμένες σωματικές, αισθητηριακές ή διανοητικές ικανότητες ή χωρίς εμπειρία ή αναγκαία γνώση ή από άτομα που δεν είναι εξοικειωμένα με τις οδηγίες. Οι τοπικοί νομοθεσία ενδέχεται να ορίζει ελάχιστη ηλικία για τον χρήστη.
- Μην χρησιμοποιείτε ποτέ το μηχάνημα εάν ο χρήστης βρίσκεται σε κατάσταση κόπωσης ή δυσφορίας ή έχει πάρει φάρμακα, ναρκωτικά, οινόπνευμα ή ουσίες επιβλαβείς για την ικανότητά του να αντανakλά και να προσέχει.
- Θυμηθείτε ότι ο χειριστής ή ο χρήστης είναι υπεύθυνος για τα ατυχήματα και τα απρόβλεπτα συμβάντα που μπορεί να συμβούν σε άλλα άτομα ή στην περιουσία τους. Είναι ευθύνη του χειριστή η εκτίμηση των πιθανών κινδύνων του εδάφους, καθώς και η λήψη όλων των αναγκαίων μέτρων για την ασφάλεια, ιδιαίτερα σε επικλινή, ανώμαλα, ολισθηρά ή ασταθή εδάφη.
- Αν θέλετε να δώσετε ή να δανείσετε το μηχάνημα σε άλλους, βεβαιωθείτε ότι ο χρήστης έχει διαβάσει τις

οδηγίες χρήσης που περιέχονται σε αυτό το εγχειρίδιο.

2.2 ΠΡΟΚΑΤΑΡΚΤΙΚΕΣ ΕΝΕΡΓΕΙΕΣ

Μέσα ατομικής προστασίας (ΜΑΠ)

- Φοράτε κατάλληλα ρούχα, ανθεκτικά παπούτσια εργασίας με μη ολισθηρά πέλματα και μακριά παντελόνια. Μη χρησιμοποιείτε το μηχάνημα ξυπόλυτοι ή με ανοιχτά πέδιλα. Φοράτε ωτοασπίδες, γάντια προστασίας, από κραδασμούς, προστατευτικά γυαλιά, μάσκες κατά τη σκόνης.
- Η χρήση προστατευτικών ακοής μπορεί να μειώσει την ικανότητα να ακούσετε ενδεχόμενες προειδοποιήσεις (κραυγές ή συναγερμούς). Προσέξτε ιδιαίτερα όσα συμβαίνουν γύρω από την περιοχή εργασίας.
- Μη χρησιμοποιείτε κασκόλ, ποδιές, μενταγιόν, βραχιόλια, ιματισμό με αιωρούμενα μέρη, ή με κορδόνια και γραβάτες που κρέμονται ή είναι φαρδιά και μπορούν να μπερδευτούν στο μηχάνημα ή σε αντικείμενα και υλικά στο χώρο εργασίας.
- Κρατάτε μακριά τα μαλλιά από τη γρίλια εισόδου αέρα γιατί μπορεί να μπλεχτούν στη φτερωτή και να προκαλέσουν σοβαρό τραυματισμό. Δέστε κατάλληλα τα μακριά μαλλιά.

Περιοχή εργασία / Μηχανήματος

- Ελέγξτε καλά όλο το χώρο εργασίας και χρησιμοποιήστε μια τσουγκράνα ή μια σκούπα για να ξεμπερδέψετε χειροκίνητα τα υπολείμματα και αφαιρέστε οτιδήποτε θα μπορούσε να εκτοξευτεί από το μηχάνημα (όταν χρησιμοποιείται ως φυσητήρας) ή να βουλώσει

το σωλήνα αναρρόφησης (όταν χρησιμοποιείται ως αναρροφητήρας) ή να αποτελέσει εστία κινδύνου (πέτρες, κλαδιά, σύρματα, κόκαλα, κλπ.).

- Σε καταστάσεις σκονισμένου εδάφους, προτείνεται να υγράνετε ελαφρά την επιφάνεια.
- Για να αποφύγετε τον κίνδυνο πυρκαγιάς, μην αφήνετε το μηχάνημα με τον κινητήρα ζεστό ανάμεσα σε φύλλα ή ξερά χόρτα.

2.3 ΚΑΤΑ ΤΗ ΧΡΗΣΗ

Ζώνη εργασίας

- Μην χρησιμοποιείτε το μηχάνημα σε εκρήξιμες ατμόσφαιρες, παρουσία εύφλεκτων υγρών, αερίων ή σκόνης. Τα ηλεκτρικά εργαλεία παράγουν σπινθήρες που μπορεί να προκαλέσουν την ανάφλεξη της σκόνης ή των αναθυμιάσεων.
- Εργαστείτε μόνο με το φως της ημέρας ή με καλό τεχνητό φως και υπό συνθήκες καλής ορατότητας.
- Απομακρύνετε άτομα, παιδιά και ζώα από την περιοχή εργασίας. Είναι απαραίτητο τα παιδιά να επιβλέπονται από έναν άλλο ενήλικα. Τα παιδιά δεν θα πρέπει να παίζουν με τη συσκευή.
- Βεβαιωθείτε ότι δεν βρίσκεται κανείς σε απόσταση τουλάχιστον 15 μέτρων από την ακτίνα δράσης του μηχανήματος.
- Αποφύγετε την εργασία πάνω σε βρεγμένη χλόη, υπό βροχή και υπό τον κίνδυνο καταιγίδας, ειδικά αν υπάρχει πιθανότητα να πέσουν κεραυνοί.
- Αποφύγετε όσο είναι δυνατόν την εργασία σε βρεγμένο και ολισθηρό έδαφος ή σε πολύ απότομα και απόκρημνα εδάφη που δεν εξασφαλίζουν τη σταθερότητα του χειριστή κατά τη διάρκεια της εργασίας.

- Μην εκθέτετε το μηχάνημα στη βροχή ή σε υγρασία. Το νερό που διεισδύει στο εργαλείο αυξάνει τον κίνδυνο ηλεκτροπληξίας.
- Αποφεύγετε τις ανωμαλίες του εδάφους (προεξοχές, βαθουλώματα), προσέχετε ιδιαίτερα τα επικλινή εδάφη, τους κρυφούς κινδύνους και ενδεχόμενα εμπόδια που θα μπορούσαν να μειώσουν την ορατότητα.
- Δώστε πολύ προσοχή κοντά σε κρημνούς, ορύγματα ή τάφρους.
- Όταν κάνετε χρήση του μηχανήματος κοντά στο δρόμο, να προσέχετε την κυκλοφορία.
- Αξιολογείτε πάντα τη φορά του ανέμου και μην εργάζεστε κόντρα στον άνεμο.
- Μην χρησιμοποιείτε το μηχάνημα κοντά σε ανοικτά παράθυρα.
- Μην χρησιμοποιείτε το μηχάνημα πάνω σε μια πλακόστρωτη επιφάνεια ή με χαλίκια για να αποφύγετε τραυματισμούς από το υλικό που απομακρύνεται.
- Αποφύγετε τη συσσώρευση του απομακρυσμένου υλικού στην περιοχή αποβολής γιατί μπορεί να εμποδίσει τη σωστή απομάκρυνση και να προκαλέσει αναπηδήσεις του υλικού μέσα από τα ανοίγματα αναρρόφησης.

Συμπεριφορές

- Κατά τη διάρκεια της εργασίας, όταν χρησιμοποιείται ως φυσητήρας, πρέπει να κρατάτε πάντα σταθερά το μηχάνημα με το δεξί χέρι στην πάνω χειρολαβή.
- Κατά τη διάρκεια της εργασίας, όταν χρησιμοποιείται ως αναρροφητήρας, πρέπει να κρατάτε πάντα σταθερά το μηχάνημα με τα δύο χέρια, με το δεξιό χέρι στην πάνω χειρολαβή και το αριστερό στην

κάτω, έτσι ώστε η σακούλα περισυλλογής να βρίσκεται στα αριστερά του χειριστή.

- Αποφύγετε την επαφή του σώματος με γειωμένες επιφάνειες όπως σωλήνες, καλοριφέρ, κουζίνες, ψυγεία. Ο κίνδυνος ηλεκτροπληξίας αυξάνει όταν το σώμα έρχεται σε επαφή με γειωμένες επιφάνειες.
- Η θέση του σώματος πρέπει να είναι σταθερή και ισοροπημένη και να εργάζεστε με σύνεση.
- Προσοχή στην ισοροπία.
- Αποφύγετε τα βίαια χτυπήματα πάνω σε ξένα σώματα και τον πιθανό εκσφενδονισμό υλικών και σκόνης που οφείλεται στον αέρα.
- Μη στρέψετε τη ροή του αέρα πάνω σε ανθρώπους ή ζώα.
- Κατά τη χρήση ως φυσητήρας δώστε πάντα τη μέγιστη προσοχή γιατί το υλικό που απομακρύνεται και η σκόνη που σηκώνεται μπορεί να προκαλέσουν τραυματισμούς ή ζημιές.
- Μην τοποθετείτε με το χέρι αντικείμενα στο στόμιο αναρρόφησης (όταν χρησιμοποιείται ως αναρροφητήρας) και αποφεύγετε την αναρρόφηση αντικειμένων με μεγάλο όγκο που μπορεί να προκαλέσουν βλάβες στη φτερωτή.
- Κατά τη χρήση δεν πρέπει να τρέχετε, αλλά να βαδίζετε.
- Πρέπει να κρατάτε το πρόσωπο, τα χέρια και το σώμα μακριά από τη γρίλια αναρρόφησης και από το στόμιο αποβολής του αέρα και να αποφεύγετε την απόφραξη των σημείων διέλευσης του αέρα τόσο κατά την εκκίνηση όσο και κατά τη χρήση του μηχανήματος.
- Τα περιστρεφόμενα τμήματα μπορεί να προκαλέσουν σοβαρούς τραυματισμούς, αποφεύγετε την επαφή

με αυτά τα τμήματα όταν ακόμα περιστρέφονται.

- ⚠ Σε περίπτωση θραύσης ή ατυχημάτων κατά τη διάρκεια της εργασίας, απενεργοποιήστε άμεσα τον κινητήρα και απομακρύνετε το μηχάνημα με τρόπο που να μην προκαλέσει άλλα ατυχήματα. Σε περίπτωση ατυχημάτων με τραυματισμούς, εφαρμόστε άμεσα τις κατάλληλότερες διαδικασίες πρώτων βοηθειών για την περίπτωση και επικοινωνήστε με ένα νοσοκομείο για την κατάλληλη θεραπεία. Αφαιρέστε σχολαστικά ενδεχόμενα θραύσματα που μπορεί να προκαλέσουν ζημιές ή τραυματισμούς σε ανθρώπους ή ζώα, εάν μείνουν χωρίς επιτήρηση.
- ⚠ Η παρατεταμένη έκθεση στους κραδασμούς μπορεί να προκαλέσει βλάβες και νευροαγγειακές διαταραχές (γνωστές και ως "φαινόμενο του Raynaud") ιδίως σε όσους υποφέρουν από διαταραχές του κυκλοφοριακού. Τα συμπτώματα μπορεί να αφορούν τα χέρια, τους καρπούς ή τα δάχτυλα και εκδηλώνονται με απώλεια ευαισθησίας, μούδιασμα, κνησμό, πόνο, αποχρωματισμό ή δομικές μεταβολές του δέρματος. Τα συμπτώματα αυτά μπορεί να ενταθούν από τις χαμηλές θερμοκρασίες περιβάλλοντος ή/και το υπερβολικό σφίξιμο των χεριών στις χειρολαβές. Μόλις εμφανιστούν τα συμπτώματα πρέπει να μειώσετε τους χρόνους χρήσης του μηχανήματος και να ζητήσετε ιατρική συμβουλή.

Περιορισμοί χρήσης

- Το μηχάνημα δεν πρέπει να χρησιμοποιείται από άτομα

που δεν είναι σε θέση να το κρατήσουν σταθερό με τα δύο χέρια ή/και να παραμείνουν όρθια σε σταθερή ισορροπία κατά τη διάρκεια της εργασίας.

- Μη χρησιμοποιείτε ποτέ το μηχάνημα με φθαρμένες, ελαττωματικές ή λάθος τοποθετημένες προστασίες.
- Μη χρησιμοποιείτε ποτέ το μηχάνημα χωρίς να έχετε τοποθετήσει όλα τα προβλεπόμενα εξαρτήματα για κάθε χρήση (φύσημα ή αναρρόφηση).
- Μην απενεργοποιείτε, αφαιρείτε ή τροποποιείτε τα υπάρχοντα συστήματα ασφαλείας/μικροδιακόπτες.
- Μη χρησιμοποιείτε το ηλεκτρικό εργαλείο εάν δεν τίθεται σε λειτουργία και δεν ακινητοποιείται ομαλά με το διακόπτη. Ένα ηλεκτρικό εργαλείο που δεν ελέγχεται με το διακόπτη είναι επικίνδυνο και απαιτεί επισκευή.
- Μην υποβάλετε το μηχάνημα σε υπερβολική καταπόνηση και μη χρησιμοποιείτε μικρά μηχανήματα για βαριές εργασίες. Η χρήση κατάλληλου μηχανήματος μειώνει τους κινδύνους και βελτιώνει την ποιότητα της εργασίας.

2.4 ΣΥΝΤΗΡΗΣΗ, ΑΠΟΘΗΚΕΥΣΗ

Η τακτική συντήρηση και η σωστή αποθήκευση προστατεύουν την ασφάλεια του μηχανήματος και τις επιδόσεις του.

Συντήρηση

- Μη χρησιμοποιείτε ποτέ το μηχάνημα με φθαρμένα ή ελαττωματικά εξαρτήματα. Τα ελαττωματικά εξαρτήματα πρέπει να αντικαθίστανται και όχι να επισκευάζονται.

- Ο προγραμματισμένος καθαρισμός και συντήρηση δεν θα πρέπει να πραγματοποιούνται από παιδιά και χωρίς επιτήρηση.

⚠ Το επίπεδο θορύβου και κραδασμών που αναγράφεται στις παρούσες οδηγίες, είναι οι μέγιστες τιμές χρήσης του μηχανήματος. Είναι αναγκαίο να ληφθούν προληπτικά μέτρα για την εξάλειψη των πιθανών ζημιών λόγω της υψηλής στάθμης θορύβου και των κραδασμών. Χρησιμοποιείτε το μηχάνημα σε σταθερή ταχύτητα, κρατάτε γερά τη χειρολαβή με κατάλληλη δύναμη, χρησιμοποιείτε το μηχάνημα με τον αριθμό στροφών που απαιτείται για την εκτέλεση της εργασίας, φοράτε ωτοασπίδες, κάνοντας συχνά διαλείμματα κατά τη διάρκεια της εργασίας.

Αποθήκευση

- Για τη μείωση του κινδύνου πυρκαγιάς, μην αφήνετε τα γεμάτα με υλικά δοχεία σε εσωτερικούς χώρους.

2.5 ΜΠΑΤΑΡΙΑ / ΦΟΡΤΙΣΤΗΣ ΜΠΑΤΑΡΙΑΣ

ΣΗΜΑΝΤΙΚΟ Οι παρακάτω κανονισμοί ασφαλείας συμπληρώνουν τις προδιαγραφές ασφαλείας που υπάρχουν στις οδηγίες χρήσης της μπαταρίας και του φορτιστή μπαταρίας που επισυνάπτονται στο μηχάνημα.

- Για τη φόρτιση της μπαταρίας χρησιμοποιήστε μόνο φορτιστές που προτείνονται από τον κατασκευαστή. Ένας ακατάλληλος φορτιστής μπορεί να προκαλέσει ηλεκτροπληξία, υπερθέρμανση

- ή διαρροή, διαβρωτικού υγρού από την μπαταρία.
- Χρησιμοποιήστε μόνο τις ειδικές μπαταρίες που προβλέπονται για το εργαλείο σας. Η χρήση άλλων μπαταριών μπορεί να προκαλέσει τραυματισμούς και κινδύνους πυρκαγιάς.
 - Πριν την τοποθέτηση της μπαταρίας, βεβαιωθείτε ότι η συσκευή είναι απενεργοποιημένη. Η τοποθέτηση της μπαταρίας σε μια ηλεκτρική συσκευή μπορεί να προκαλέσει πυρκαγιά.
 - Φυλάξτε την μπαταρία που δεν χρησιμοποιείται μακριά από συνδετήρες, νομίσματα, κλειδιά, καρφιά, βίδες ή άλλα μικρά μεταλλικά αντικείμενα που θα μπορούσαν να προκαλέσουν βραχυκύκλωμα στις επαφές. Το βραχυκύκλωμα ανάμεσα στις επαφές της μπαταρίας μπορεί να προκαλέσει αναφλέξεις ή πυρκαγιές.
 - Μην χρησιμοποιείτε ποτέ το φορτιστή σε περιβάλλον με υδρατμούς, εύφλεκτες ουσίες ή πάνω σε εύφλεκτες επιφάνειες, όπως χαρτί, ύφασμα, κλπ. Κατά την φόρτιση, ο φορτιστής θερμαίνεται και μπορεί να προκαλέσει πυρκαγιά.
 - Κατά τη διάρκεια της μεταφοράς των συσσωρευτών, προσέξτε ώστε οι επαφές να μην συνδέονται μεταξύ τους και μην χρησιμοποιείτε μεταλλικά δοχεία για τη μεταφορά.

2.6 ΠΡΟΣΤΑΣΙΑ ΤΟΥ ΠΕΡΙΒΑΛΛΟΝΤΟΣ

Η προστασία του περιβάλλοντος πρέπει να αποτελεί μια σημαντική και πρωταρχική πλευρά στη χρήση του μηχανήματος, προς όφελος της πολιτισμένης συμβίωσης και του περιβάλλοντος στο οποίο ζούμε.

- Αποφύγετε την πρόκληση ενοχλήσεων στους γείτονες. Χρησιμοποιείτε το μηχάνημα μόνο σε λογικά ωράρια (όχι νωρίς το πρωί ή αργά το βράδυ όπου μπορεί να ενοχλήσετε).
- Τηρείτε αυστηρά την τοπική νομοθεσία για τη διάθεση υλικών συσκευασίας, ελαττωματικών εξαρτημάτων και οποιουδήποτε στοιχείου μπορεί να μολύνει το περιβάλλον. Αυτά τα απορρίμματα δεν πρέπει να διατίθενται με τα οικιακά απορρίμματα, αλλά πρέπει να συγκεντρώνονται χωριστά και να παραδίδονται στα ειδικά κέντρα συλλογής, που θα φροντίσουν για την ανακύκλωση των υλικών.
- Τηρείτε αυστηρά την τοπική νομοθεσία για τη διάθεση των υλικών προς απόρριψη
- Εάν αποφασίσετε να μην χρησιμοποιήσετε ξανά το μηχάνημα, μην το εγκαταλείπετε στο περιβάλλον, αλλά απευθυνθείτε σε εξουσιοδοτημένο κέντρο ανακύκλωσης σύμφωνα με την ισχύουσα νομοθεσία.



Οι ηλεκτρικές συσκευές δεν πρέπει να διατίθενται με τα οικιακά απορρίμματα.

Σύμφωνα με την Ευρωπαϊκή Οδηγία 2012/19/ΕΚ σχετικά με τα απορρίμματα ηλεκτρικών και ηλεκτρονικών συσκευών και τους εθνικούς κανονισμούς για την εφαρμογή της, οι ηλεκτρικές συσκευές που έχουν ολοκληρώσει τον κύκλο ζωής τους πρέπει να συγκεντρώνονται χωριστά με σκοπό τη φιλική προς το περιβάλλον ανακύκλωσή τους. Αν οι ηλεκτρικές συσκευές απορριφθούν σε χωματερή ή στο έδαφος, οι βλαβερές ουσίες μπορεί να φτάσουν στον υδροφόρο

ορίζοντα και να διεισδύσουν στην τροφική αλυσίδα προκαλώντας βλάβες στην υγεία σας. Για λεπτομερέστερες πληροφορίες σχετικά με τη διάθεση του προϊόντος, απευθυνθείτε στον αρμόδιο φορέα για τη διάθεση των οικιακών απορριμμάτων ή στον Αντιπρόσωπο.



Στο τέλος της διάρκειας ζωής τους, διαθέστε τις μπαταρίες με κατάλληλο τρόπο για την προστασία του περιβάλλοντος. Η μπαταρία περιέχει υλικά που είναι επικίνδυνα για εσάς και για το περιβάλλον. Αυτή πρέπει να αφαιρείται και να διατίθεται χωριστά σε ένα κέντρο που δέχεται μπαταρίες ιόντων λιθίου.



Η διαφοροποιημένη συλλογή χρησιμοποιημένων προϊόντων και συσκευασιών, επιτρέπει την ανακύκλωση των υλικών και την επαναχρησιμοποίηση. Η επαναχρησιμοποίηση των ανακυκλωμένων υλικών εμποδίζει τη μόλυνση του περιβάλλοντος και μειώνει τη ζήτηση πρώτων υλών.

2.7 ΥΠΟΛΕΙΠΟΜΕΝΟΙ ΚΙΝΔΥΝΟΙ

Αν και όλες οι προδιαγραφές ασφαλείας ακολουθούνται, είναι δυνατό να υφίστανται μερικοί υπολειπόμενοι κίνδυνοι. Από τον τύπο και τη κατασκευή της μηχανής οι δυναμικά προβλέψιμοι κίνδυνοι μπορεί να είναι:

- Εκσφενδόνιση υλικών που μπορεί να βλάψουν τα μάτια.
- Προβλήματα ακοής αν δεν φορεθεί καμία ακουστική προστασία.

3. ΓΝΩΡΙΜΙΑ ΜΕ ΤΟ ΜΗΧΑΝΗΜΑ

3.1 ΠΕΡΙΓΡΑΦΗ ΜΗΧΑΝΗΜΑΤΟΣ ΚΑΙ ΠΡΟΒΛΕΠΟΜΕΝΗ ΧΡΗΣΗ

Αυτό το μηχάνημα είναι ένα εργαλείο κηπουρικής και πιο συγκεκριμένα ένας φορητός φυσιτήρας μπαταρίας για κήπους.

Η μηχανή αποτελείται ουσιαστικά από έναν κινητήρα που κινεί μια φτερωτή ικανό να παράγει μια ροή αέρα υψηλής ταχύτητας.

3.1.1 Προβλεπόμενη χρήση

Αυτό το μηχάνημα έχει σχεδιαστεί και κατασκευαστεί για:

- τη μετακίνηση και συγκέντρωση, μέσω φυσιήματος, φύλλων, χλόης και διαφόρων υπολειμμάτων μικρού βάρους και μεγέθους.

3.1.2 Ακατάλληλη χρήση

Οποιαδήποτε άλλη χρήση από τις αναφερόμενες μπορεί να είναι επικίνδυνη και να προξενήσει βλάβες ή/και τραυματισμούς. Ως ακατάλληλη χρήση (ενδεικτικά και όχι περιοριστικά) εννοείται:

- η συγκέντρωση ή η περισυλλογή εύφλεκτων ή εκρηκτικών υλικών, πυρακτωμένων κάρβουνων ή καigόμενου υλικού χωρίς φλόγα, αναμμένων τσιγάρων, γυαλιών, κοφτερών θραυσμάτων, μεταλλικών αντικειμένων, λίθων και οτιδήποτε άλλο μπορεί να αποδειχθεί επικίνδυνο για την ασφάλεια του χειριστή και των παρόντων,
- η άμεση εμφύσηση αέρα προς ανθρώπους ή / και ζώα,
- εισαγωγή αντικειμένων από τη γρίλια αναρρόφησης,
- χρήση του μηχανήματος χωρίς τα εξαρτήματα που είναι ειδικά κατασκευασμένα από τον κατασκευαστή για διάφορες χρήσεις ή η χρήση με διάφορα αξεσουάρ διαφορετικά από τα προβλεπόμενα,
- η χρήση του μηχανήματος από περισσότερα άτομα ταυτοχρόνως.

ΣΗΜΑΝΤΙΚΟ Η ακατάλληλη χρήση του μηχανήματος έχει ως αποτέλεσμα την ακύρωση της εγγύησης και της ευθύνης του κατασκευαστή, καθιστώντας υπεύθυνο το χρήστη για τις υποχρεώσεις που προκύπτουν από ζημιές ή τραυματισμό του χρήστη ή τρίτων.

3.1.3 Είδος χρήστη

Το μηχάνημα αυτό προορίζεται για χρήση από τους καταναλωτές, ήτοι από μη επαγγελματίες χειριστές. Προορίζεται για ερασιτεχνική χρήση.

3.2 ΣΗΜΑΝΣΗ ΑΣΦΑΛΕΙΑΣ

Στο μηχάνημα εμφανίζονται διάφορα σύμβολα (Εικ. 2). Σκοπός τους είναι να υπενθυμίζουν στο χειριστή τη συμπεριφορά που πρέπει να τηρεί για την προσεκτική και ασφαλή χρήση του.

Σημασία των συμβόλων:



ΠΡΟΣΟΧΗ! ΚΙΝΔΥΝΟΣ!

Αυτό το μηχάνημα, εάν δεν χρησιμοποιείται σωστά, μπορεί να είναι επικίνδυνο για εσάς και για τους άλλους.

ΠΡΟΣΟΧΗ! Πριν χρησιμοποιήσετε το μηχάνημα διαβάστε το εγχειρίδιο οδηγιών.



Χρησιμοποιείτε προστατευτικά ακοής, γυαλιά.



Μην αφήνετε το μηχάνημα εκτεθειμένο στη βροχή (ή στην υγρασία).



ΚΙΝΔΥΝΟΣ ΕΚΣΦΕΝΔΟΝΙΣΜΟΥ!

Αποφύγετε τον εκσφενδονισμό υλικών από τη ροή αέρα, που μπορεί να προκαλέσουν σοβαρό τραυματισμό ή ζημιές.

ΚΙΝΔΥΝΟΣ ΕΚΣΦΕΝΔΟΝΙΣΜΟΥ!

Απομακρύνετε ανθρώπους και ζώα σε ακτίνα τουλάχιστον 15 m κατά τη χρήση του μηχανήματος.

Κίνδυνος ακρωτηριασμού!

Κρατάτε πάντα τα χέρια μακριά από τη γρίλια εισόδου αέρα.

Η περιστροφή της φτερωτής μπορεί να προκαλέσει σοβαρό τραυματισμό.

Κίνδυνος σοβαρών τραυματισμών!

Κρατάτε μακριά τον ιματισμό με αιωρούμενα μέρη από τη γρίλια εισόδου αέρα γιατί μπορεί να μπλεχτούν στη φτερωτή και να προκαλέσουν σοβαρό τραυματισμό.

Κίνδυνος σοβαρών τραυματισμών!

Κρατάτε μακριά τα μαλλιά από τη γρίλια εισόδου αέρα γιατί μπορεί να μπλεχτούν στη φτερωτή και να προκαλέσουν σοβαρό τραυματισμό. Δέστε κατάλληλα τα μακριά μαλλιά.



ΣΗΜΑΝΤΙΚΟ Οι κατεστραμμένες ή δυσανάγνωστες αυτοκόλλητες ετικέτες πρέπει να αντικαθίστανται. Ζητήστε τις νέες ετικέτες από το εξουσιοδοτημένο Σέρβις.

3.3 ΕΤΙΚΕΤΑ ΑΝΑΓΝΩΡΙΣΗΣ ΠΡΟΪΟΝΤΟΣ

Η ετικέτα αναγνώρισης προϊόντος φέρει τα ακόλουθα στοιχεία (Εικ. 1):

1. Στάθμη ηχητικής ισχύος
2. Σήμα συμμόρφωσης
3. Έτος κατασκευής
4. Τύπος μηχανήματος
5. Αριθμός σειράς
6. Όνομα και διεύθυνση του Κατασκευαστή
7. Κωδικός προϊόντος

Αντιγράψτε τα στοιχεία αναγνώρισης του μηχανήματος στον ειδικό χώρο της ετικέτας, στο πίσω μέρος του εξωφύλλου.

ΣΗΜΑΝΤΙΚΟ Χρησιμοποιείτε τα στοιχεία αναγνώρισης που αναγράφονται στην ετικέτα αναγνώρισης προϊόντος κάθε φορά που απευθύνεστε στο εξουσιοδοτημένο Σέρβις.

ΣΗΜΑΝΤΙΚΟ Το παράδειγμα της δήλωσης συμμόρφωσης βρίσκεται στις τελευταίες σελίδες του εγχειριδίου.

3.4 ΒΑΣΙΚΑ ΕΞΑΡΤΗΜΑΤΑ

Το μηχάνημα αποτελείται από τα ακόλουθα βασικά εξαρτήματα, στα οποία αντιστοιχούν οι παρακάτω λειτουργίες (Εικ.1):

- Α. Κινητήρας:** δίνει κίνηση στη φτερωτή.
- Β. Σωλήνας φυσήματος:** είναι το εξάρτημα για την αποβολή του αέρα.
- С. Χειρολαβή:** επιτρέπει το χειρισμό του μηχανήματος.
- Д. Μπαταρία (εάν δεν παρέχεται με το μηχάνημα, βλ. κεφ. 15 "Προαιρετικά αξεσουάρ"):** τροφοδοτεί με ρεύμα το εργαλείο. Τα χαρακτηριστικά και οι οδηγίες χρήσης της περιγράφονται σε ειδικό εγχειρίδιο.
- Ε. Φορτιστής μπαταρίας (εάν δεν παρέχεται με το μηχάνημα, βλ. κεφ. 15 "Προαιρετικά αξεσουάρ"):** χρησιμοποιείται για τη φόρτιση της μπαταρίας. Τα χαρακτηριστικά και οι οδηγίες χρήσης της περιγράφονται σε ειδικό εγχειρίδιο.

4. ΣΥΝΑΡΜΟΛΟΓΗΣΗ

ΣΗΜΑΝΤΙΚΟ Οι κανόνες ασφαλείας που πρέπει να τηρούνται περιγράφονται στο κεφ. 2. Τηρείτε αυστηρά τις οδηγίες αυτές για να αποφύγετε σοβαρούς κινδύνους.

Για λόγους αποθήκευσης και μεταφοράς, μερικά εξαρτήματα του μηχανήματος δεν συναρμολογούνται απευθείας στο εργοστάσιο, αλλά πρέπει να τοποθετηθούν μετά την αφαίρεση της συσκευασίας, ακολουθώντας τις παρακάτω οδηγίες.

⚠ *Η αποσυσκευασία και η ολοκλήρωση της συναρμολόγησης πρέπει να γίνονται πάνω σε επίπεδη και σταθερή επιφάνεια με επαρκή χώρο για τη μετακίνηση του μηχανήματος και των υλικών συσκευασίας, χρησιμοποιώντας πάντα τα κατάλληλα εργαλεία. Μη χρησιμοποιείτε το μηχάνημα πριν ολοκληρώσετε τις διαδικασίες που προβλέπει το κεφάλαιο "ΣΥΝΑΡΜΟΛΟΓΗΣΗ".*

4.1 ΕΞΑΡΤΗΜΑΤΑ ΓΙΑ ΣΥΝΑΡΜΟΛΟΓΗΣΗ

Η συσκευασία περιέχει τα εξαρτήματα για τη συναρμολόγηση.

4.1.1 Αποσυσκευασία

1. Ανοίξτε τη συσκευασία προσεκτικά για να μη χαθούν τα εξαρτήματα.
2. Συμβουλευθείτε το φυλλάδιο στο εσωτερικό της συσκευασίας και τις παρούσες οδηγίες χρήσης.
3. Βγάλτε από το κιβώτιο όλα τα μη συναρμολογημένα εξαρτήματα.
4. Βγάλτε τη μηχανή από το κουτί.
5. Διαθέστε το κιβώτιο και τα υλικά συσκευασίας σύμφωνα με την ισχύουσα νομοθεσία.

⚠ *Πριν από τη συναρμολόγηση, βεβαιωθείτε ότι η μπαταρία δεν έχει τοποθετηθεί στη θήκη της.*

4.1.2 Τοποθέτηση/αποσυναρμολόγηση του σωλήνα φυσήματος

1. Ευθυγραμμίστε το διαμέρισμα του σωλήνα φυσητήρα (Εικ. 3.Α) με την προεξοχή (Εικ. 3.Β) του στομίου εξόδου αέρα.
 2. Σπρώξτε τον σωλήνα (Εικ. 3.Α) και περιστρέψτε τον κατά 90° αριστερόστροφα, έτσι ώστε να συνδεθεί σταθερά.
- Για να αφαιρέσετε τον σωλήνα, περιστρέψτε τον δεξιόστροφα και βγάλτε τον.

ΣΗΜΑΝΤΙΚΟ Σταματάτε το μηχάνημα και αφαιρείτε πάντα την μπαταρία (παρ. 7.2.2) κάθε φορά που αφαιρείτε το σωλήνα φυσήματος.

5. ΧΕΙΡΙΣΤΗΡΙΑ ΕΛΕΓΧΟΥ

5.1 ΔΙΑΚΟΠΤΗΣ ΓΚΑΖΙΟΥ

Το χειριστήριο γκαζιού (Εικ. 4.Α) εκκινεί/σταματά το μηχάνημα και ταυτόχρονα συμπλέκει/αποσυμπλέκει την περιστροφή της πτερωτής.

Για την εκκίνηση, πατήστε το χειριστήριο γκαζιού και περιμένετε 2-3 δευτερόλεπτα πριν εκκινήσει η μηχανή.

⚠ *Η εκκίνηση της μηχανής προκαλεί την ταυτόχρονη περιστροφή της πτερωτής.*

Η μηχανή σταματάει αυτόματα αφήνοντας το χειριστήριο γκαζιού.

5.2 ΧΕΙΡΙΣΤΗΡΙΟ ΡΥΘΜΙΣΗΣ ΤΑΧΥΤΗΤΑΣ

Το χειριστήριο αυτό (Εικ. 4.Β) επιτρέπει τη ρύθμιση της ταχύτητας περιστροφής της πτερωτής και κατά συνέπεια και τη ρύθμιση της ταχύτητας ροής του αέρα. Η ταχύτητα μπορεί να αυξηθεί ή να μειωθεί περιστρέφοντας το χειριστήριο και πρέπει πάντα να είναι ανάλογη της εργασίας (κεφ. 6.4.1).

6. ΧΡΗΣΗ ΤΟΥ ΜΗΧΑΝΗΜΑΤΟΣ

ΣΗΜΑΝΤΙΚΟ Οι κανόνες ασφαλείας που πρέπει να τηρούνται περιγράφονται στο κεφ. 2. Τηρείτε αυστηρά τις οδηγίες αυτές για να αποφύγετε σοβαρούς κινδύνους.

6.1 ΠΡΟΚΑΤΑΡΚΤΙΚΕΣ ΕΝΕΡΓΕΙΕΣ

Πριν ξεκινήσετε την εργασία, απαιτούνται μια σειρά ελέγχων και ενεργειών που εξασφαλίζουν την αποδοτική και ασφαλή εκτέλεση της εργασίας.

6.1.1 Έλεγχος της μπαταρίας

- Πριν από κάθε χρήση:
 - ελέγχετε τη φόρτιση της μπαταρίας σύμφωνα με τις οδηγίες στο εγχειρίδιο της μπαταρίας.

6.2 ΕΛΕΓΧΟΙ ΑΣΦΑΛΕΙΑΣ

Εκτελέστε τους ακόλουθους ελέγχους και βεβαιωθείτε ότι τα αποτελέσματα αντιστοιχούν στις υποδείξεις των πινάκων.

⚠ Εκτελείτε πάντα τους ελέγχους ασφαλείας πριν τη χρήση.

6.2.1 Γενικός έλεγχος

Αντικείμενο	Αποτέλεσμα
Χειρολαβές (Εικ. 1.C)	Καθαρές, στεγνές, σωστά και γερά στερεωμένες στο μηχανήμα
Βίδες στο μηχανήμα	Καλά βιδωμένες (όχι λασκαρισμένες)
Είσοδοι αέρα ψύξης	Δεν εμποδίζονται
Σωλήνας φυσημάτων (Εικ. 1.B)	Σωστά τοποθετημένος. Κανένα σημάδι ζημιάς. Δεν είναι φραγμένο.
Φτερωτή	Κανένα σημάδι ζημιάς
Προστασίες	Κανένα σημάδι ζημιάς
Μπαταρία (Εικ. 1.D)	Καμία ζημιά στο περίβλημα, καμία διαρροή υγρού
Μηχάνημα	Κανένα σημάδι ζημιάς ή φθοράς
Χειριστήριο γκαζιού (Εικ. 4.A)	Πρέπει να κινείται ελεύθερα, χωρίς εμπόδια.

6.2.2 Δοκιμή λειτουργίας του μηχανήματος

Ενέργεια	Αποτέλεσμα
1. Τοποθετήστε σωστά την μπαταρία στη θέση της (παρ. 7.2.3) 2. Πατήστε το χειριστήριο γκαζιού (Εικ. 1.F)	Το μηχανήμα ξεκινά και η φτερωτή περιστρέφεται.
1. Αφήστε το χειριστήριο γκαζιού (Εικ. 4.A)	
Δοκιμαστική οδήγηση	1. Ο μοχλός πρέπει να επιστρέφει αυτόματα και γρήγορα στο νεκρό και το μηχανήμα να σταματήσει. Κανένας ανώμαλος κραδασμός. Κανένας ανώμαλος θόρυβος

⚠ Εάν κάποιο αποτέλεσμα διαφέρει σε σχέση με τους παρακάτω πίνακες, μην χρησιμοποιήσετε το μηχανήμα!

Απευθυνθείτε στο Σέρβις για τον αναγκαίο έλεγχο και την επισκευή.

6.3 ΕΚΚΙΝΗΣΗ

1. Η θέση του σώματος πρέπει να είναι σταθερή και ισορροπημένη,
2. βεβαιωθείτε ότι ο σωλήνας φυσημάτων δεν είναι στραμμένος προς άτομα ή θραύσματα,
3. τοποθετήστε σωστά την μπαταρία στη θέση της (παρ. 7.2.3),
4. Πατήστε το χειριστήριο γκαζιού (Εικ. 4.A)

6.4 ΕΡΓΑΣΙΑ

⚠ Κατά τη διάρκεια της εργασίας, το μηχανήμα πρέπει πάντα να συγκρατείται σταθερά με το χέρι στη λαβή (Εικ. 5).

ΣΗΜΕΙΩΣΗ Κατά τη διάρκεια της εργασίας, η μπαταρία προστατεύεται από την ολική αποφόρτιση μέσω ενός συστήματος προστασίας που σβήνει το μηχανήμα και μπλοκάρει τη λειτουργία.

6.4.1 Ρύθμιση της ταχύτητας

Συνιστάται να ρυθμίζετε πάντα την ταχύτητα περιστροφής της πτερωτής ανάλογα με τον τύπο του προς αφαίρεση υλικού (Εικ. 4.B):

- ταχύτητα εμφύσησης χαμηλή (χειριστήριο ρύθμισης ταχύτητας στη θέση 1-2) για ελαφριά υλικά και μικρούς θάμνους στο γκαζόν,
- ταχύτητα εμφύσησης μεσαία (χειριστήριο ρύθμισης ταχύτητας στη θέση 3) για την αφαίρεση χορταριού και φύλλων σε άσφαλο και συμπαγές έδαφος,
- ταχύτητα εμφύσησης υψηλή (χειριστήριο ρύθμισης ταχύτητας στη θέση 4-5) για βρεγμένα φύλλα, πιο βαριά υλικά, όπως φρέσκο χιόνι ή ογκώδη βρωμιά.

6.4.2 Συμβουλές για τη χρήση

Προχωράτε αργά κρατώντας το τερματικό μέρος του σωλήνα φυσημάτων σε κατάλληλη απόσταση από το έδαφος (Εικ. 5).

Για να μη σκορπίσετε το υλικό για απομάκρυνση, κατευθύνετε το ρεύμα αέρα γύρω από το συσσωρευμένο υλικό. Ποτέ μην κατευθύνετε το ρεύμα αέρα στο κέντρο του συσσωρευμένου υλικού.

6.5 ΣΒΗΣΙΜΟ

Για να σταματήσετε τη μηχανή, αφήστε το χειριστήριο γκαζιού (Εικ. 4.A).

⚠ Για να ακινητοποιηθεί η φτερωτή, μετά το σβήσιμο του μηχανήματος, πρέπει να περάσουν λίγα δευτερόλεπτα.

Να σταματάτε πάντα τη μηχανή κατά την αλλαγή ζώνης εργασίας.

⚠ Κατά τις μετακινήσεις μην αφήνετε το χέρι σας στο χειριστήριο γκαζιού για να αποφύγετε τυχαίες εκκινήσεις.

6.6 ΜΕΤΑ ΤΗ ΧΡΗΣΗ

- Αφαιρέστε την μπαταρία από τη θέση της και φορτίστε την (παρ. 7.2.2).
- Αφήστε τον κινητήρα να κρυώσει πριν τοποθετήσετε το μηχανήμα σε οποιοδήποτε περιβάλλον.
- Εκτελέστε τον καθαρισμό (παρ. 7.3).
- Βεβαιωθείτε ότι δεν υπάρχουν λασκαρισμένα ή ελαττωματικά εξαρτήματα. Εάν χρειάζεται, αντικαταστήστε τα ελαττωματικά εξαρτήματα και σφίξτε τις βίδες και τα μπουλόνια που ενδεχομένως έχουν λασκάρει ή απευθυνθείτε στο εξουσιοδοτημένο Σέρβις.

ΣΗΜΑΝΤΙΚΟ Αφαιρείτε πάντα την μπαταρία (παρ. 7.2.2) κάθε φορά που αφήνετε το μηχανήμα αψύλακτο ή δεν το χρησιμοποιείτε.

7. ΤΑΚΤΙΚΗ ΣΥΝΤΗΡΗΣΗ

7.1 ΓΕΝΙΚΑ

ΣΗΜΑΝΤΙΚΟ Οι κανόνες ασφαλείας που πρέπει να τηρούνται περιγράφονται στο κεφ. 2. Τηρείτε αυστηρά τις οδηγίες αυτές για να αποφύγετε σοβαρούς κινδύνους.

⚠ Πριν ξεκινήσετε οποιαδήποτε επέμβαση συντήρησης:

- Ακινητοποιήστε το μηχανήμα,
 - Αφαιρέστε την μπαταρία από τη θέση της και φορτίστε την (παρ. 7.2.2);
 - Αφήστε τον κινητήρα να κρυώσει πριν τοποθετήσετε το μηχανήμα σε οποιοδήποτε περιβάλλον.
 - Φοράτε κατάλληλα ρούχα, γάντια εργασίας και προστατευτικά γυαλιά.
 - Διαβάστε τις αντίστοιχες οδηγίες.
- Η συχνότητα και η διαδικασία επέμβασης περιγράφονται στον "Πίνακα συντήρησης" (βλ. κεφ. 12). Σκοπός του πίνακα είναι να σας βοηθήσει να διατηρήσετε σε καλή και ασφαλή κατάσταση το μηχανήμα σας. Στον πίνακα αναφέρονται οι κύριες επεμβάσεις και οι προβλεπόμενοι χρόνοι για κάθε μία

από αυτές. Η επέμβαση πρέπει να γίνεται όταν επέλθει η πρώτη προθεσμία.

- Η χρήση μη γνήσιων ανταλλακτικών και εξαρτημάτων μπορεί να έχει αρνητικές συνέπειες για τη λειτουργία και την ασφάλεια του μηχανήματος. Ο κατασκευαστής δεν φέρει καμία ευθύνη σε περίπτωση βλάβης ή τραυματισμού εξαιτίας της χρήσης αυτών των προϊόντων.
- Τα γνήσια ανταλλακτικά διατίθενται από τα εξουσιοδοτημένα συνεργεία και καταστήματα.

ΣΗΜΑΝΤΙΚΟ Όλες οι επεμβάσεις συντήρησης και ρύθμισης που δεν περιγράφονται στο εγχειρίδιο πρέπει να εκτελούνται από τον Αντιπρόσωπο ή από ένα εξειδικευμένο συνεργείο.

7.2 ΜΠΑΤΑΡΙΑ

7.2.1 Αυτονομία της μπαταρίας

Η αυτονομία της μπαταρίας (και συνεπώς η επιφάνεια που μπορεί να λειτουργήσει πριν από την επαναφόρτιση) εξαρτάται κυρίως από τη συμπεριφορά του χειριστή, ο οποίος πρέπει να αποφεύγει:

- συχνά σβήσιματα και επανεκκινήσεις κατά τη διάρκεια της εργασίας,
- ακατάλληλη ταχύτητα περιστροφής της φτερωτής για τον τύπο του υλικού για απομάκρυνση (παρ. 6.4.1).

Για τη μεγαλύτερη δυνατή αυτονομία είναι σκόπιμο:

- να επιλέξετε την κατάλληλη ταχύτητα περιστροφής της φτερωτής για τον τύπο του υλικού για απομάκρυνση.

Σε περίπτωση που θέλετε να χρησιμοποιήσετε το μηχανήμα για μεγαλύτερο χρονικό διάστημα από αυτό που επιτρέπει η μπαταρία, μπορείτε:

- να αγοράσετε δεύτερη μπαταρία για να αντικαταστήσετε αμέσως την άδεια μπαταρία, χωρίς να διακόψετε τη χρήση,
- να αγοράσετε μπαταρία με μεγαλύτερη αυτονομία σε σχέση με την μπαταρία του μηχανήματος (παρ. 14.1).

7.2.2 Αφαίρεση και επαναφόρτιση της μπαταρίας

1. Πατήστε τα κουμπιά που υπάρχουν στη μπαταρία (Εικ. 6.A) και αφαιρέστε την (Εικ. 6.B);
2. τοποθετήστε την μπαταρία (Εικ. 7.A) στη θέση της στο φορτιστή μπαταρίας (Εικ. 7.B), συνδέστε το φορτιστή (Εικ. 7.B) σε μια πρίζα του ρεύματος με τάση που αντιστοιχεί στην υποδεικνυόμενη τάση στην πινακίδα.

- φορτίστε την πλήρως, σύμφωνα με τις οδηγίες στο εγχειρίδιο της μπαταρίας / του φορτιστή.

ΣΗΜΕΙΩΣΗ Η μπαταρία διαθέτει προστασία που δεν επιτρέπει την επαναφόρτιση αν η θερμοκρασία περιβάλλοντος δεν κυμαίνεται από 0 έως +45 °C.

ΣΗΜΕΙΩΣΗ Η μπαταρία μπορεί να φορτιστεί ανά πάσα στιγμή, ακόμα και εν μέρει, χωρίς κίνδυνο καταστροφής.

7.2.3 Επανατοποθέτηση της μπαταρίας στο μηχάνημα

Ολοκλήρωση της φόρτισης:

- Αφαιρέστε τη μπαταρία (Εικ. 8.A) από τη θήκη της στον φορτιστή (αποφεύγοντας να την αφήνετε στον φορτιστή για μεγάλο διάστημα μετά το πέρας της φόρτισης),
- αποσυνδέστε το φορτιστή μπαταρίας (Εικ. 8.B) από το ηλεκτρικό δίκτυο,
- τοποθετήστε την μπαταρία (Εικ. 9.A) στη θέση της σπρώχνοντας μέχρι να ακούσετε το "κλικ" που την ασφαλίζει στη θέση της και εξασφαλίζει την ηλεκτρική επαφή.

7.3 ΚΑΘΑΡΙΣΜΟΣ ΤΟΥ ΜΗΧΑΝΗΜΑΤΟΣ

Για να μειωθεί ο κίνδυνος πυρκαγιάς, διατηρείτε τη μηχανή ελεύθερη από υπολείμματα φύλλων και κλαδιά..

- Καθαρίζετε πάντα το μηχάνημα μετά τη χρήση χρησιμοποιώντας ένα καθαρό πανί εμποτισμένο με ουδέτερο απορρυπαντικό.
- Αφαιρέστε οποιοδήποτε ίχνος υγρασίας χρησιμοποιώντας ένα μαλακό και στεγνό πανί. Η υγρασία μπορεί να προκαλέσει ηλεκτροπληξία.
- Μη χρησιμοποιείτε διαβρωτικά απορρυπαντικά ή διαλύτες για να καθαρίσετε τα πλαστικά μέρη ή τις χειρολαβές.
- Μη χρησιμοποιείτε νερό υπό πίεση για να μη βρέξετε τον κινητήρα και τα ηλεκτρικά εξαρτήματα.
- Διατηρείτε πάντα τη φτερωτή καθαρή και χωρίς σκόνη ή υπολείμματα, φυσώντας πεπιεσμένο αέρα μέσα στη γρίλια. Μην ψεκάζετε τη φτερωτή με νερό.
- Για να αποφύγετε την υπερθέρμανση και βλάβες στον κινητήρα ή στην μπαταρία, βεβαιωθείτε ότι οι γρίλιες αναρρόφησης του αέρα ψύξης είναι καθαρές και ελεύθερες από υπολείμματα.

7.4 ΠΑΞΙΜΑΔΙΑ ΚΑΙ ΒΙΔΕΣ ΣΤΕΡΕΩΣΗΣ

- Τα παξιμάδια και οι βίδες πρέπει να είναι καλά σφιγμένα, ώστε να είστε σίγουροι ότι το μηχάνημα λειτουργεί με ασφάλεια.
- Ελέγχετε τακτικά αν οι χειρολαβές είναι καλά σφιγμένες.

8. ΑΠΟΘΗΚΕΥΣΗ

ΣΗΜΑΝΤΙΚΟ Οι κανόνες ασφαλείας που πρέπει να τηρούνται κατά την αποθήκευση του μηχανήματος περιγράφονται στην παρ. 2.4. Τηρείτε αυστηρά τις οδηγίες αυτές για να αποφύγετε σοβαρούς κινδύνους.

8.1 ΑΠΟΘΗΚΕΥΣΗ ΤΟΥ ΜΗΧΑΝΗΜΑΤΟΣ

Όταν πρέπει να αποθηκεύσετε το μηχάνημα:

- Αφαιρέστε την μπαταρία από τη θέση της και φορτίστε την (παρ. 7.2.2).
- Αφήστε τον κινητήρα να κρυώσει πριν τοποθετήσετε το μηχάνημα σε οποιοδήποτε περιβάλλον.
- Εκτελέστε τον καθαρισμό (παρ. 7.3).
- Βεβαιωθείτε ότι δεν υπάρχουν λασκαρισμένα ή ελαττωματικά εξαρτήματα. Εάν χρειάζεται, αντικαταστήστε τα ελαττωματικά εξαρτήματα και σφίξτε τις βίδες και τα μπουλόνια που ενδεχομένως έχουν λασκάρει ή απευθυνθείτε στο εξουσιοδοτημένο Σέρβις.
- Αποθήκευση του μηχανήματος:
 - σε στεγνό περιβάλλον
 - προφυλαγμένο από τις καιρικές συνθήκες
 - σε σημείο στο οποίο δεν έχουν πρόσβαση τα παιδιά.
 - βεβαιωθείτε ότι έχετε αφαιρέσει κλειδιά ή εργαλεία που χρησιμοποιήσατε για τη συντήρηση.

8.2 ΑΠΟΘΗΚΕΥΣΗ ΤΗΣ ΜΠΑΤΑΡΙΑΣ

Η μπαταρία πρέπει να φυλάσσεται σε σκιερό, δροσερό και χωρίς υγρασία μέρος.

ΣΗΜΕΙΩΣΗ Σε περίπτωση μεγάλου χρόνου εκτός χρήσης, φορτίζετε την μπαταρία κάθε δύο μήνες για να παρατείνετε τη διάρκεια ζωής.

9. ΜΕΤΑΚΙΝΗΣΗ ΚΑΙ ΜΕΤΑΦΟΡΑ

Κάθε φορά που είναι αναγκαίο να μετακινήσετε ή να μεταφέρετε το μηχάνημα:

- Σταματήστε το μηχάνημα (παρ. 6.5),
- αφαιρέστε την μπαταρία από τη θέση της και φορτίστε την (παρ. 7.2.2),

- Πιάστε τη μηχανή μόνο από τη λαβή και κατευθύνετε τους σωλήνες με τρόπο ώστε να μην αποτελούν εμπόδιο.

Όταν μεταφέρετε το μηχανήμα με ένα όχημα:

- αφαιρέστε τους σωλήνες,
- τοποθετήστε το ώστε να μην αποτελεί κίνδυνο.

10. ΣΕΡΒΙΣ ΚΑΙ ΕΠΙΣΚΕΥΕΣ

Το παρόν εγχειρίδιο παρέχει όλες τις αναγκαίες οδηγίες για το χειρισμό του μηχανήματος και για μια σωστή βασική συντήρηση που εκτελείται από το χρήστη. Όλες οι επεμβάσεις ρύθμισης και συντήρησης που δεν περιγράφονται στο παρόν εγχειρίδιο πρέπει να εκτελούνται από την Αντιπροσωπεία ή από εξειδικευμένο συνεργείο που διαθέτει τις αναγκαίες γνώσεις και τον εξοπλισμό για τη σωστή εκτέλεση των εργασιών, διατηρώντας τον αρχικό βαθμό ασφαλείας του μηχανήματος.

Οι επεμβάσεις σε μη εξειδικευμένα συνεργεία ή χωρίς τον κατάλληλο εξοπλισμό έχουν ως αποτέλεσμα την ακύρωση κάθε είδους Εγγύησης και κάθε υποχρέωσης ή ευθύνης του Κατασκευαστή.

- Τα εξουσιοδοτημένα συνεργεία αναλαμβάνουν τις επισκευές και τη συντήρηση υπό εγγύηση.
- Τα εξουσιοδοτημένα συνεργεία παρέχουν πάντοτε γνήσια ανταλλακτικά. Τα γνήσια ανταλλακτικά και εξαρτήματα έχουν μελετηθεί ειδικά για τα μηχανήματα.

- Τα γνήσια ανταλλακτικά και εξαρτήματα έχουν μελετηθεί ειδικά για τα μηχανήματα.
- Τα μη γνήσια ανταλλακτικά και εξαρτήματα δεν είναι εγκεκριμένα. Η χρήση μη γνήσιων ανταλλακτικών και εξαρτημάτων μπορεί να επηρεάσει την ασφάλεια του μηχανήματος και απαλλάσσει τον κατασκευαστή από κάθε υποχρέωση ή ευθύνη.

11. ΕΓΓΥΗΣΗ

Η εγγύηση καλύπτει όλες τις αστοχίες υλικού και κατασκευής. Ο χρήστης οφείλει να τηρεί σχολαστικά όλες τις οδηγίες του παρόντος εγχειριδίου.

Η εγγύηση δεν καλύπτει βλάβες που οφείλονται σε:

- Μη τήρηση των οδηγιών του εγχειριδίου.
- Αμέλεια.
- Λανθασμένη ή μη επιτρεπόμενη χρήση και συναρμολόγηση.
- Χρήση μη γνήσιων ανταλλακτικών.
- Χρήση μη παρεχόμενων ή μη εγκεκριμένων από τον κατασκευαστή εξαρτημάτων.

Η εγγύηση επίσης δεν καλύπτει:

- Την φυσιολογική φθορά των αναλώσιμων υλικών.
- Φυσιολογική φθορά.

Ο αγοραστής προστατεύεται από την ισχύουσα νομοθεσία της χώρας του. Τα δικαιώματα του αγοραστή που προβλέπει η εθνική νομοθεσία δεν περιορίζονται σε καμία περίπτωση από την παρούσα εγγύηση.

12. ΠΙΝΑΚΑΣ ΣΥΝΤΗΡΗΣΗΣ

Επέμβαση	Συχνότητα	Σημειώσεις
ΜΗΧΑΝΗΜΑ		
Έλεγχος όλων των συνδέσεων	Πριν από κάθε χρήση	παρ. 7.4
Έλεγχοι ασφαλείας / Έλεγχος χειριστηρίων	Πριν από κάθε χρήση	παρ. 6.2
Επιθεώρηση της κατάστασης φόρτισης της μπαταρίας	Πριν από κάθε χρήση	*
Φόρτιση της μπαταρίας	Μετά από κάθε χρήση	παρ. 7.2.2 *
Καθαρισμός του μηχανήματος	Μετά από κάθε χρήση	παρ. 7.3
Έλεγχος για ενδεχόμενες ζημιές στο μηχανήμα. Αν απαιτείται, απευθυνθείτε στο εξουσιοδοτημένο Σέρβις.	Μετά από κάθε χρήση	-

* Συμβουλευτείτε το εγχειρίδιο της μπαταρίας/φορτιστή μπαταρίας.

13. ΑΝΕΥΡΕΣΗ ΒΛΑΒΩΝ

ΒΛΑΒΗ	ΠΙΘΑΝΗ ΑΙΤΙΑ	ΔΙΟΡΘΩΣΗ
1. Πιέζοντας το μοχλό γκαζιού το μηχάνημα δεν ξεκινά	Απουσιάζει η μπαταρία ή δεν έχει τοποθετηθεί σωστά	Βεβαιωθείτε ότι η μπαταρία έχει τοποθετηθεί σωστά (παρ. 7.2.3)
	Μπαταρία άδεια	Ελέγξτε την κατάσταση φόρτισης και φορτίστε την μπαταρία (παρ. 7.2.2)
	Ελαττωματικός μοχλός γκαζιού ή χαλασμένος φυσητήρας	Μη χρησιμοποιείτε το μηχάνημα. Σταματήστε αμέσως το μηχάνημα, αφαιρέστε την μπαταρία και απευθυνθείτε στο Σέρβις.
2. Η λειτουργία του κινητήρα διακόπτεται κατά την εργασία	Η μπαταρία δεν έχει τοποθετηθεί σωστά	Βεβαιωθείτε ότι η μπαταρία έχει τοποθετηθεί σωστά (παρ. 7.2.3)
	Μπαταρία άδεια	Ελέγξτε την κατάσταση φόρτισης και φορτίστε την μπαταρία. (παρ. 7.2.2)
3. Η φτερωτή περιστρέφεται αλλά ο αέρας δεν βγαίνει από το σωλήνα φυσηματος	Σωλήνας φυσηματος μπλοκαρισμένος ή βουλωμένος	Σταματήστε το μηχάνημα, βγάλτε την μπαταρία και αφαιρέστε ενδεχομένως τα εμπόδια.
4. Υπερβολικός θόρυβος ή/και κραδασμοί κατά την εργασία	Λασκαρισμένα ή κατεστραμμένα εξαρτήματα	Σταματήστε το μηχάνημα, αφαιρέστε την μπαταρία και: <ul style="list-style-type: none"> - ελέγξτε τις ζημιές, - ελέγξτε αν υπάρχουν λασκαρισμένα εξαρτήματα και σφίξτε τα, - αντικαταστήστε ή επισκευάστε τα κατεστραμμένα εξαρτήματα με εξαρτήματα ισοδύναμων χαρακτηριστικών.
5. Το μηχάνημα εκπέμπει καπνό κατά τη λειτουργία του	Φυσητήρας κατεστραμμένος.	Μη χρησιμοποιείτε το μηχάνημα. Σταματήστε αμέσως το μηχάνημα, αφαιρέστε την μπαταρία και απευθυνθείτε στο Σέρβις.
6. Χαμηλή αυτονομία της μπαταρίας	Πολύ δύσκολες συνθήκες χρήσης με μεγαλύτερη απορρόφηση ρεύματος	Βελτιστοποίηση της χρήσης (παρ. 7.2.1)
	Ανεπαρκής μπαταρία για τις συνθήκες χρήσης	Χρησιμοποιήστε δεύτερη ή μεγαλύτερη μπαταρία (παρ. 14.1)
	Μείωση χωρητικότητας της μπαταρίας	Αγοράστε μια νέα μπαταρία
7. Ο φορτιστής δεν φορτίζει την μπαταρία	Η μπαταρία δεν έχει τοποθετηθεί σωστά στο φορτιστή	Ελέγξτε εάν η τοποθέτηση έχει γίνει σωστά (παρ. 7.2.2)
	Ακατάλληλες συνθήκες περιβάλλοντος	Φορτίστε την μπαταρία σε χώρο με κατάλληλη θερμοκρασία (βλ. εγχειρίδιο οδηγιών της μπαταρίας / του φορτιστή)
	Ακαθαρσίες στις επαφές	Καθαρίστε τις επαφές
	Απουσία τάσης στο φορτιστή	Ελέγξτε εάν το φις είναι συνδεδεμένο και εάν υπάρχει τάση στην πρίζα του ρεύματος
	Ελαττωματικός φορτιστής	Αντικαταστήστε τον με ένα γνήσιο ανταλλακτικό
		Αν το πρόβλημα συνεχιστεί, συμβουλευτείτε το εγχειρίδιο της μπαταρίας / φορτιστή μπαταρίας

Αν τα προβλήματα συνεχίσουν ακόμα και μετά τις παραπάνω ενέργειες, απευθυνθείτε στην Αντιπροσωπεία.

14. ΠΡΟΑΙΡΕΤΙΚΑ ΑΞΕΣΟΥΑΡ

14.1 ΜΠΑΤΑΡΙΕΣ

Διατίθενται μπαταρίες με διαφορετικές χωρητικότητες ώστε να προσαρμόζονται στις ειδικές απαιτήσεις λειτουργίας (Εικ. 10). Η λίστα των εγκεκριμένων μπαταριών για αυτό το μηχάνημα βρίσκεται στον πίνακα "Τεχνικά Χαρακτηριστικά".

14.2 ΦΟΡΤΙΣΤΗΣ ΜΠΑΤΑΡΙΑΣ

Συσκευή για την επαναφόρτιση της μπαταρίας (Εικ. 11).



INDEX

1. GENERAL INFORMATION.....	1
2. SAFETY REGULATIONS.....	2
3. ABOUT THE MACHINE.....	7
3.1 Machine description and intended use.....	7
3.2 Safety signs.....	7
3.3 Product identification label.....	8
3.4 Main components.....	8
4. ASSEMBLY.....	8
4.1 Assembly components.....	8
5. CONTROLS.....	8
5.1 Throttle switch.....	8
5.2 Speed adjustment control.....	9
6. USING THE MACHINE.....	9
6.1 Preliminary operations.....	9
6.2 Safety checks.....	9
6.3 Start-up.....	9
6.4 Operation.....	9
6.5 Stop.....	10
6.6 After use.....	10
7. ROUTINE MAINTENANCE.....	10
7.1 General Information.....	10
7.2 Battery.....	10
7.3 Cleaning the machine.....	11
7.4 Nuts and bolts.....	11
8. STORAGE.....	11
8.1 Storing.....	11
8.2 Storing the battery.....	11
9. HANDLING AND TRANSPORT.....	12
10. ASSISTANCE AND REPAIRS.....	12
11. WARRANTY COVERAGE.....	12
12. MAINTENANCE TABLE.....	12
13. TROUBLESHOOTING.....	13
14. ATTACHMENTS ON REQUEST.....	14
14.1 Batteries.....	14
14.2 Battery charger.....	14

1. GENERAL INFORMATION

1.1 HOW TO READ THIS MANUAL

Some of the paragraphs in this manual contain particularly important information in terms of safety and operation, and are highlighted differently, according to the following criteria:

NOTE or **IMPORTANT** *These give details or further information on what has been previously indicated and aim to prevent damage to the machine or cause other damage.*

The  symbol highlights danger. Failure to observe the warning can lead to possible personal and/or third party injury and/or damage.

The paragraphs highlighted in a dotted grey square indicate optional characteristics not available on all models documented in this manual. Check if the characteristics are available on this model.

Whenever reference is made to a position on the machine "front", "back", "left" or "right" hand side, this refers to the operator's working position.

1.2 REFERENCES

1.2.1 Figures

The figures in these instructions for use are numbered 1, 2, 3, etc.

Components shown in the figures are marked A, B, C, etc.

Reference to component C in figure 2 is indicated with the wording: "See fig. 2.C" or simply "(Fig. 2.C)".

The figures are provided by way of example. The actual pieces can differ from those illustrated in this document.

1.2.2 Titles

The manual is arranged in chapters and paragraphs. The title of paragraph "2.1 Training" is a sub-title of "2. Safety regulations". References to titles or paragraphs are marked with the abbreviation chap. or para. and the relevant number. Example: "chap. 2" or "para. 2.1."

2. SAFETY REGULATIONS

2.1 TRAINING

 ***Become familiar with the controls and the proper use of the machine. Learn how to stop the machine quickly. Failure to follow the warnings and instructions may result in fire and/or serious injury.***

- Never allow children, persons with reduced physical, sensory or mental capabilities or lack of experience and knowledge or persons unfamiliar with these instructions to use the machine. Local laws may establish a minimum age for users.
- Never use the machine if the user is tired or unwell, or has taken medication, drugs, alcohol or substances that impair reflexes and concentration.
- Remember that the operator or user is responsible for accidents and unexpected events that can occur to other people or property. It is the user's responsibility to assess the potential risk of the area where work is to be carried out and to take all the necessary precautions to ensure his own safety and that of others, particularly on slopes or rough, slippery and unstable ground.
- If the machine is sold or lent to others, make sure that the operator looks over the user instructions contained in this manual.

2.2 PRELIMINARY OPERATIONS

Personal Protective Equipment (PPE)

- Wear suitable work attire, hard-wearing safety footwear with non-slip soles and long trousers. Do not operate the machine barefoot or wearing open sandals. Wear ear-protection devices, anti-vibration gloves, protective goggles, and a half mask respirator.
- Use of hearing protections can reduce the ability to hear any warnings (shouting or alarms). Be careful of what occurs around you in the work area.
- Never wear scarves, shirts, necklaces, bracelets, loose flowing clothing, laces or ties or any hanging or flapping accessory that could catch in the machine or in any objects or materials in the work area.
- Keep hair away from the air intake grille, as it could get tangled in the rotor and cause serious injuries. Tie your hair back if it is long.

Work / Machine Area

- Thoroughly inspect the whole work area and use a rake or yard brush to manually untangle debris, remove anything that could be projected by the machine (when used as a blower), block the vacuum tube (when the machine is used as vacuum collector), or be a source of hazard (stones, branches, steel wire, bones etc.).
- When operating in dry dusty soil conditions, it is

recommended to moisten the surface slightly.

- To avoid the risk of fire, do not leave the machine with the motor hot on leaves or dry grass.

2.3 DURING OPERATION

Work area



- Do not use the machine in environments that pose the risk of explosion, in the presence of flammable liquids, gases or powders. Power tools create sparks which may ignite the dust or fumes.
- Work only in daylight or with good artificial light in good visibility conditions.
- Keep persons, children and animals away from the working area. Children must be supervised by another adult. Children shall not play with the appliance.
- Check that there is nobody within at least 15 metres of the machine's range of operation.
- Avoid working with wet grass, in the rain and when there is a risk of a thunderstorm, especially lightening.
- Where possible, avoid working on wet, slippery ground or on uneven or steep ground that does not guarantee stability for the operator.
- Do not expose the machine to rain or wet environments. Water entering a power tool will increase the risk of electric shock.
- Pay careful attention to uneven ground (hills, dips), slopes, hidden hazards and obstacles that could limit visibility.
- Be very careful near ravines, ditches or embankments.

- Look out for traffic when using the machine near the road.
- Always assess wind direction and never work against the wind.
- Do not use of the machine near open windows.
- Do not use the machine on paved or gravel-covered surfaces, to avoid that the removed material causes injuries.
- Do not allow processed material to build up in the discharge zone; this may prevent proper discharge and can result in kickback of material through the intake opening.

Conduct

- When performing work utilising the machine as blower, the machine must always be held firmly with the right hand on the upper handgrip.
- When performing work utilising the machine as vacuum collector, the machine must always be held firmly with both hands, with the right hand on the upper handgrip and the left hand on the lower handgrip, so that the collection bag is on the operator's left.
- Avoid body contact with earthed or grounded surfaces, such as pipes, radiators, cookers and refrigerators. There is an increased risk of electric shock if your body is earthed or grounded.
- Always use caution and take on a firm and well-balanced position.
- Do not lose your balance.
- Make sure to avoid violent impacts against foreign bodies

and prevent the air flow from throwing any material and dust.

- Do not direct the air jet towards persons or animals.
- When used as a blower always pay the utmost attention to prevent removed material or dust from injuring people or animals or damaging property.
- Never insert objects into the vacuum inlet (when being used as vacuum collector) and avoid the intake of large objects that could damage the rotor.
- Never run, always walk.
- Always keep your face, hands, and body away from the intake grille and air outlet and do not obstruct the airways both when starting and utilising the machine.
- The rotating parts can cause serious injuries; avoid contact with these parts while they are still rotating.
-  If something breaks or an accident occurs during work, turn off the motor immediately and move the machine away to prevent further damage; if an accident occurs with injuries or third parties are injured, carry out the first aid measures most suitable for the situation immediately and contact the medical authorities for any necessary health care. Carefully remove any debris which could cause damage or injury to persons or animals if ignored.
-  Prolonged exposure to vibrations can cause injuries and neurovascular disorders (also called "Raynaud's syndrome" or "white finger"), especially to people suffering

from circulation disorders.

The symptoms can regard the hands, wrists and fingers and are shown through loss of sensitivity, torpor, itching, pain and discolouring of or structural changes to the skin. These effects can be worsened by low ambient temperatures and/or by gripping the hand grips excessively tightly. If the symptoms occur, the length of time the machine is used must be reduced and a doctor consulted.

Restrictions of use

- Do not use the machine if you are unable to hold it with both hands or keep steady on your legs whilst working.
- Never use the machine with damaged, missing or incorrectly positioned guards.
- Never use the machine without having installed all the attachments required for each use (as blower or vacuum collector).
- Never disengage, deactivate, remove or tamper with the safety systems/micro switches installed.
- Do not use the power tool if the switch does not turn it on and off. Any power tool that cannot be controlled with the switch is dangerous and must be repaired.
- Do not strain the machine too much and do not use a small machine for heavy-duty work; if you use the right machine, you will reduce the risk of hazards and improve the quality of your work.

2.4 MAINTENANCE, STORAGE

Ensure regular maintenance and correct storage to maintain machine safety and high performance levels.

Maintenance

- Never use the machine with worn or damaged parts. Faulty or worn-out parts must always be replaced and never repaired.
- Cleaning and user maintenance shall not be made by children without supervision.

 The noise and vibration levels shown in these instructions are the maximum levels for use of the machine. Suitable preventive measures must be adopted to eliminate possible harm caused by high noise levels and vibration-induced stresses; utilise the machine at constant speed, firmly hold the handgrip with adequate strength, utilise the machine at the minimum speed required to perform the work, wear ear-protection devices, make frequent and adequate pauses during the work.

Storage

- To reduce fire risks, do not leave containers with debris inside a room.

2.5 BATTERY / BATTERY CHARGER

IMPORTANT *The following safety instructions are in addition to the safety requirements provided in the specific battery*

and battery charger manual delivered with this machine.

- Only use battery chargers recommended by the manufacturer to recharge batteries. An inadequate battery charger may cause electric shock, overheating or corrosive liquid to leak from the battery.
- Use only batteries specifically designed for your power tool. The use of other batteries may cause injuries and fire risks.
- Make sure that the machine is switched off before inserting the battery. Inserting a battery in a machine which is switched on can cause a fire.
- Keep all unused batteries at a distance from paper clips, coins, keys, nails, screws or other small metal objects as contact with the same can cause short circuits. Short circuits between battery contacts can lead to explosion or fires.
- Do not use the battery charger in places where there are inflammable vapours, substances or on easily inflammable surfaces like paper, fabric, etc. During recharge, the battery charger becomes heated and may cause fire.
- When transporting batteries, make sure the contacts never come into contact with each other and never use metal containers to transport them.

2.6 ENVIRONMENTAL PROTECTION

Protecting the environment must be a significant and top priority

for machine use, to the benefit of civil co-habitation and of the environment that we live in.

- Avoid being an element of disturbance to the surrounding area. Use this machine at reasonable times of the day only (not early morning or late evening when the noise could cause disturbance).
- Scrupulously comply with local regulations for the disposal of packaging, deteriorated parts or any elements with a strong environmental impact; this waste must not be disposed of with regular waste, but must be separated and taken to collection centres, which will recycle the materials.
- Scrupulously comply with local regulations for the disposal of waste materials
- When the machine is withdrawn from service, do not dispose of it in the environment, but take it to a waste disposal facility in accordance with the local regulations in force.



Do not throw electrical equipment away with domestic waste. According to the European Directive 2012/19/EU on electrical and electronic equipment waste and its implementation in compliance with national standards, old electrical equipment must be collected separately, for eco-compatible recycling. If electrical equipment is disposed of in a landfill or in the ground, the harmful substances can reach the water table and enter the food chain, damaging your health and well-being. For further information on the disposal of this product, contact your dealer

or a domestic waste collection service.



At the end of their working life, dispose of batteries paying due attention to the environment. Batteries contain material classified as hazardous for you and the environment. They must be removed and disposed of separately at a facility that accepts lithium-ion batteries.



Separate waste collection of the products and packaging used allows the materials to be recycled and reused. Reuse of recycled materials help to prevent environmental pollution and reduces the demand for raw materials.

2.7 RESIDUAL RISKS

Even when all safety rules are observed, there may still be certain residual risks which cannot be excluded. From the kind and construction of the tool the foreseeable potential endangerments can be:

- Hurled materials that may injure the eyes;
- Damage of the hearing, if no protection of the ears is carried.

3. ABOUT THE MACHINE

3.1 MACHINE DESCRIPTION AND INTENDED USE

This machine is a garden tool, specifically a portable battery-powered garden blower.

It basically consists in a motor that activates a rotor which is able to produce a high-speed air flow.

3.1.1 Intended use

This machine was designed and manufactured for:

- the movement and accumulation, by blowing, of leaves, grass, debris of various limited weight and modest dimensions.

3.1.2 Improper use

Any other use that does not comply with the above, can be dangerous and cause damage to people and/or property. Examples of improper use may include, but are not limited to:

- accumulation and collection of inflammable or explosive products, hot embers or combustion material without a flame, lit cigarettes, pieces of glass, sharp objects, metal objects, stones and any other object that could be dangerous to the operator and others;
- aiming the air shot towards persons and/or animals;
- allowing object to enter the suction grid;
- using the machine without the accessories specifically supplied by the manufacturer for specific uses, or use of accessories in a way not intended in these instructions;
- using of the machine by more than one person.

IMPORTANT *Improper use of the machine will void the warranty and relieves the Manufacturer of any liability, placing all responsibility for damage or injury, to him/herself or third parties, on the user.*

3.1.3 Type of users

This machine is intended for use by consumers, i.e. non-professional operators. It is intended for "hobby-related activities".

3.2 SAFETY SIGNS

The machine has various symbols on it (fig. 2). Their function is to remind the operator of the correct conduct for use, with due care and caution.

Meanings of the symbols:



WARNING! DANGER! The failure to use this machine correctly can be hazardous for oneself and others.

WARNING! Read the owner's manual before using the machine.



Use ear protection devices and goggles.



Do not leave the machine in the rain (or in damp conditions).



PROJECTION HAZARD!

Pay attention to possible flying debris projected by the air flow: which may cause serious injuries to persons or damage to objects.

PROJECTION HAZARD! People or pets must be kept at least 15m away when using the machine!



Mutilation hazard! Always keep the hands away from the air intake grille. The rotor in motion can cause serious injuries.



Serious injury hazard! Keep loose clothing away from the air intake grille, since it could become trapped in the rotor and cause serious injuries.



Serious injury hazard! Keep hair away from the air intake grille, since it could become trapped in the rotor and cause serious injuries. Tie your hair back if it is long.

IMPORTANT *Any damaged or illegible decals must be replaced. Order replacement decals from an Authorised Service Centre.*

3.3 PRODUCT IDENTIFICATION LABEL

The product identification label provides the following data (fig. 1):

1. Sound power level
2. Conformity marking
3. Year of manufacture
4. Type of machine
5. Serial number
6. Name and address of Manufacturer
7. Article code

Write the identification data of the machine in the specific space on the label on the back of the cover page.

IMPORTANT *Quote the information on the product identification label whenever you contact an Authorised Service Centre.*

IMPORTANT *An example of the Declaration of Conformity is provided on the last pages of this manual.*

3.4 MAIN COMPONENTS

The machine is composed of a series of main components that have the following functions (Fig.1):

- A. Power unit:** it drives the rotor.
- B. Blower tube:** it is the component through which the air flow is discharged.
- C. Handgrip:** it makes it possible to control the machine.
- D. Battery** (*if it is not supplied with the machine, see chapter 15 "accessories on request"*): device that supplies electric current to the tool; its specifications and regulations for use are described in a specific manual.
- E. Battery charger** (*if it is not supplied with the machine, see chapter 15 "accessories on request"*): device used to recharge the battery; its specifications and regulations for use are described in a specific manual.

4. ASSEMBLY

IMPORTANT *The safety regulations to follow are described in chap. 2. Strictly comply with these instructions to avoid serious risks or dangers.*

For storage and transport purposes, some components of the machine are not installed in the factory and have to be assembled after unpacking. Follow the instructions below.

⚠ *Unpacking and completing the assembly should be done on a flat and stable surface, with enough space for machine handling and its packaging, always making use of suitable equipment. Do not use the machine until all the instructions provided in the "ASSEMBLY" section have been carried out.*

4.1 ASSEMBLY COMPONENTS

The packaging includes assembly components.

4.1.1 Unpacking

1. Carefully open the packaging, paying attention not to lose components.
2. Consult the documentation in the box, including these instructions.
3. Remove all the unassembled parts from the box.
4. Remove the machine from the box.
5. Dispose of the box and packaging in compliance with local regulations.

⚠ *Before assembling, make sure the battery is not inserted in its housing.*

4.1.2 Assembly / disassembly of the blower tube

1. Align the blower tube compartment (Fig. 3.A) with the protrusion (Fig. 3.B) of the air outlet.
2. Push the pipe (Fig. 3.A) and rotate it by 90° counterclockwise to hook it firmly in place.
 - To remove the pipe, turn clockwise and slide it out.

IMPORTANT *Stop the machine and always remove the battery (paragraph 7.2.2) whenever the blower tube is removed.*

5. CONTROLS

5.1 THROTTLE SWITCH

The throttle control (Fig. 4.A) starts/stops the machine and simultaneously engages/disengages impeller rotation.

To start, press the throttle control and wait 2-3 seconds until the machine starts.

⚠ Starting the machine causes the simultaneous rotation of the rotor.

The machine stops automatically as the throttle control is released.

5.2 SPEED ADJUSTMENT CONTROL

This control (Fig. 4.B) is used to adjust the rotation speed of the impeller and therefore regulate the air flow speed. Speed can be increased or decreased by turning the control and must be related to the type of work (chap. 6.4.1).

6. USING THE MACHINE

IMPORTANT *The safety regulations to follow are described in chap. 2. Strictly comply with these instructions to avoid serious risks or dangers.*

6.1 PRELIMINARY OPERATIONS

Before starting to work, it is necessary to carry out several checks and operations to ensure you can work efficiently and in maximum safety.

6.1.1 Checking the battery

- Before each use:
 - check the battery charge status following the instructions provided in the battery booklet.

6.2 SAFETY CHECKS

Run the following safety checks and ensure that the results correspond to those outlined in the tables.

⚠ Always carry out the safety checks before use.

6.2.1 General check

Object	Result
Hand grips (Fig. 1.C.)	Are clean, dry and fixed firmly to the machine
Screws on the machine	Correctly tightened (not loose)
Cooling air ducts	Not clogged
Blower tube (Fig. 1.B)	Correctly installed. No signs of damage No obstruction.

Rotor	No signs of damage
Guards	No signs of damage
Battery (Fig. 1.D.)	No damage to the casing, no liquid leakage
Machine	No signs of damage or wear
Throttle control (Fig. 4.A)	It must move freely and not be forced.

6.2.2 Machine operating test

Action	Result
1. Fit the battery in its housing (para. 7.2.3). 2. Press the throttle control (Fig. 1.F).	The machine starts and the rotor starts rotating.
1. Release the throttle control (Fig. 4A).	1. The control should return automatically and quickly to the neutral position and the machine should stop.
Test driving	No abnormal vibrations. No abnormal sound

⚠ If any of the results fail to match the indications provided in the tables below, do not use the machine! Take it to a service centre to be checked and repaired if necessary.

6.3 START-UP

1. Adopt a firm and well-balanced position;
2. make sure that the blower tube is not directed towards any bystanders or debris;
3. fit the battery inside its housing correctly (para. 7.2.3);
4. press the throttle control (Fig. 4.A).

6.4 OPERATION

⚠ While working, the machine must always be held firmly with the hand on the handgrip (Fig 5).

NOTE *During use, the battery is protected against total drainage with a protective device that switches off the machine and stops it from working.*

6.4.1 Adjusting the speed

It is always advisable to set the rotor speed in relation to the type of material to be removed (Fig. 4.B):

- low blowing speed (speed adjustment control in position 1-2) for lightweight materials and small shrubs on lawns;
- medium blowing speed (speed adjustment control in position 3) to move lightweight grass and leaves on asphalt or firm ground;
- high blowing speed (speed adjustment control in position 4-5) for wet leaves and heavier materials, such as fresh snow or bulky waste.

6.4.2 Operating suggestions

Proceed slowly keeping the end of the blower tube at a suitable distance from the ground (Fig. 5).

To avoid dispersing the material to be removed, direct the air flow towards the outer edges of the pile of material. Never direct the air flow to the middle of the pile.

6.5 STOP

To stop the machine, release the throttle control (Fig. 4A).

 ***It takes a few seconds for the rotor to stop after the machine has been turned off.***

Always stop the machine when moving between different work areas.

 ***While moving the machine, never keep the hand on the throttle control to avoid starting the machine accidentally.***

6.6 AFTER USE

- Remove the battery from its housing and recharge it (para. 7.2.2).
- Allow the engine to cool before storing in an enclosed space.
- Clean (para. 7.3).
- Check there are no loose or damaged components. If necessary, replace the damaged components and tighten any screws and loose bolts or contact the authorised service centre.

IMPORTANT *Always remove the battery (para. 7.2.2) whenever the machine is unused or left unattended.*

7. ROUTINE MAINTENANCE

7.1 GENERAL INFORMATION

IMPORTANT *The safety regulations to follow are described in chap. 2. Strictly comply with these instructions to avoid serious risks or dangers.*

 ***Before performing any maintenance operations:***

- ***Stop the machine;***
- ***Remove the battery from its housing and recharge it (para. 7.2.2);***
- ***Allow the engine to cool before storing in an enclosed space.***
- ***Wear suitable clothing, protective gloves and goggles;***
- ***Read the relevant instructions.***

- The frequency and types of maintenance are summarised in the "Maintenance Table" (see chapter 12). The table will help you maintain your machine's safety and performance. It summarises the main interventions to be made and the frequency applicable to each of them. Carry out the relevant task as soon as it is scheduled to be performed.
- The use of non-original parts and accessories could have negative effects on machine operation and safety. The manufacturer declines any responsibility for damage or injury caused by said products.
- Genuine spare parts are supplied by Authorised Assistance Centres and Dealers.

IMPORTANT *Any maintenance and adjustment operations not described in this manual must be carried out by your dealer or Authorised Service Centre.*

7.2 BATTERY

7.2.1 Battery power reserve

Battery power reserve (and therefore the cuttable area before recharging is required) mainly depends on how the operator works. who should avoid::

- switching the machine on and off frequently whilst working;
- a rotor speed not suited to the type of material to be removed (paragraph 6.4.1).

To optimise battery power reserve it is always recommended to:

- set a rotor speed suited to the type of material to be removed.

If the need arises to use the machine for sessions which exceed the capability of a standard battery, it is possible to:

- purchase a second standard battery to immediately replace the discharged battery, without compromising the continuity of operations;
- purchase a battery with an extended power reserve compared to the standard version (para. 14.1).

7.2.2 Battery removal and recharging

1. Press the buttons on the battery (fig. 6.A) and remove it (Fig. 6.B);
2. fit the battery (Fig. 7.A) in the battery charger housing (Fig. 7.B);
3. connect the battery charger (Fig. 7.B) to a power socket with the voltage indicated on the rating plate.
4. fully charge the battery according to the instructions in the battery/ battery charger booklet.

NOTE *The battery is equipped with a guard that inhibits recharging if the environmental temperature is not between 0 and +45°C.*

IMPORTANT *The battery can be charged at any time, even partially, with no risk of damaging it.*

7.2.3 Refitting the battery on the machine

When recharging is completed:

1. Remove the battery (Fig. 8.A) from its housing in the battery charger (do not continue recharging once recharging is completed);
2. disconnect the battery charger (Fig. 8.B) from the electrical mains;
3. Fit the battery (Fig. 9.A) in its housing pressing down until you hear it clicks firmly into position and check the electrical contact.

7.3 CLEANING THE MACHINE

To reduce the risk of fire, keep the machine free of leaves and twigs.

- Always clean the machine after use with a damp cloth dipped in neutral detergent.

- Remove all traces of humidity using a soft damp cloth. Humidity can generate risks of electric shocks.
- Do not use aggressive detergents or solvents to clean the plastic parts or hand grips.
- Do not spray water onto the motor and electrical components and prevent them from getting wet.
- Always keep the rotor clean and free of dust and debris, by blowing compressed air through the grille. Do not spray water on the rotor.
- To avoid overheating and damage to the motor or the battery, always keep the cooling air vents clean and free of debris.

7.4 NUTS AND BOLTS

- Keep all nuts, bolts and screws tight to be sure the equipment is in safe working condition.
- Check regularly that the handles are fixed firmly.

8. STORAGE

IMPORTANT *The safety regulations to follow for putting into storage are described in paragraph 2.4. Strictly comply with these instructions to avoid serious risks or hazards.*

8.1 STORING

When the machine is to be stored away:

1. Remove the battery from its housing and recharge it (para. 7.2.2).
2. Allow the engine to cool before storing in an enclosed space.
3. Clean (para. 7.3).
4. Make sure there are no loose or damaged components. If necessary, replace the damaged components and tighten any screws and loose bolts or contact the authorised service centre.
5. Store the machine:
 - in a dry place
 - protected from inclement weather
 - in a place where children cannot get to it
 - making sure that keys or tools used for maintenance are removed.

8.2 STORING THE BATTERY

The battery must be kept in a cool, shaded place without humidity.

NOTE *If unused for any length of time, recharge the battery every two months to prolong its working life.*

9. HANDLING AND TRANSPORT

Whenever the machine is to be handled or transported you must:

- Stop the machine (para. 6.5);
- remove the battery from its housing and recharge it (para. 7.2.2);
- Only take hold the machine using the handgrips and position the pipes so that they do not cause obstruction.

When transporting the machine on a vehicle, always:

- remove the tubes;
- position it so that it does not cause a hazard to anyone.

10. ASSISTANCE AND REPAIRS

This manual provides all the necessary information to run the machine and for correct basic maintenance operations which can be performed by the user. Any regulations and maintenance operations not described herein must be carried out by your Dealer or Authorised Service Centre, which have the necessary knowledge and equipment to ensure that the work is carried out correctly, maintaining the correct degree of safety and the original operating conditions of the machine. Any operations performed in unauthorised centres or by unqualified persons will totally invalidate the Warranty and all obligations and responsibilities of the Manufacturer.

- Only Authorised Service Centres can carry out guaranteed repairs and maintenance.
- The Authorised Service Centres only use genuine spare parts. Genuine spare parts and attachments have been designed specifically for machines.
- Genuine spare parts and attachments have been designed specifically for machines.
- Non-original parts and attachments are not approved; use of non-original spare parts and attachments will jeopardise the safety of the machine and relieve the Manufacturer from all obligations or liabilities.

11. WARRANTY COVERAGE

The warranty covers all material and manufacturing defects. The user must follow all the instructions provided in the accompanying documentation.

The warranty does not cover damage caused by:

- Failure to become familiar with the documentation accompanying the machine.
- Carelessness.
- Incorrect or prohibited use or assembly.
- Use of non-genuine spare parts.
- Use of attachments not supplied or not approved by the manufacturer.

The warranty does not cover:

- Normal wear and tear of consumable materials;
- Normal wear and tear.

The purchaser is protected by his or her own national legislation. The purchaser's rights under the national laws or his or her own country are not in any way restricted by this warranty.

12. MAINTENANCE TABLE

Intervention	Frequency	Notes
MACHINE		
Check all fasteners	Before each use	para. 7.4
Safety checks/check controls	Before each use	para. 6.2
Check the battery charge status	Before each use	*
Recharge the battery	After each use	para. 7.2.2 *
Cleaning the machine	After each use	para. 7.3
Checking for any damage to the machine. If necessary, contact the authorised service centre.	After each use	-

* Refer to the battery/battery charger manual.

13. TROUBLESHOOTING

PROBLEM	PROBABLE CAUSE	SOLUTION
1. The machine does not start when the throttle control is activated	Battery is not inserted or is inserted incorrectly	Make sure that the battery is inserted correctly (para. 7.2.3)
	Low battery	Check the battery status and recharge if necessary (para. 7.2.2)
	Faulty throttle control or damaged blower	Do not use the machine. Immediately turn off the machine, remove the battery and contact a service centre.
2. The motor shuts down whilst working	Battery is not inserted correctly	Make sure that the battery is inserted correctly (para. 7.2.3)
	Low battery	Check the battery status and recharge if necessary. (para. 7.2.2)
3. The rotor rotates, but the air does not come out from the blower tube	Blocked or clogged blower tube	Stop the machine, remove the battery and remove any obstructions.
4. Excessive noise and/or vibration is experienced whilst working	Loose or damaged parts	Turn off the machine remove the battery and: <ul style="list-style-type: none"> – inspect for damage; – check for and tighten any loose parts; – have any damaged parts replaced or repaired with parts having equivalent specifications.
5. The machine gives off smoke whilst working	Damaged blower.	Do not use the machine. Immediately turn off the machine, remove the battery and contact a service centre.
6. Battery power reserve is low	Severe working conditions requiring greater current absorption	Optimise operations (para. 7.2.1)
	Battery is insufficient for operating requirements	Use a second battery or extended battery (para. 14.1)
	Decrease in battery capacity	Purchase a new battery
7. The battery charger is not recharging the battery	Battery is not correctly inserted in the battery charger	Check it is correctly inserted (para. 7.2.2)
	Unsuitable environmental conditions	Recharge the battery in places with suitable temperatures (see battery/ battery charger instruction manual)
	Dirty contacts	Clean the contacts
	The battery charger is not energised	Check it is plugged in and the power socket is energised
	Faulty battery charger	Replace with an original spare part
		If the problem persists, refer to the battery/ battery charger manual

If problems persist after implementing the solution, contact your Dealer.

14. ATTACHMENTS ON REQUEST

14.1 BATTERIES

Different capacity batteries are available to suit specific operating requirements (Fig. 10). The list of approved batteries for this machine can be found in the "Technical Data" table.

14.2 BATTERY CHARGER

Device used to recharge the battery (Fig.11).



ÍNDICE

1. INFORMACIÓN GENERAL	1
2. NORMAS DE SEGURIDAD	2
3. CONOCER LA MÁQUINA	7
3.1 Descripción de la máquina y uso previsto	7
3.2 Señales de seguridad	8
3.3 Etiqueta de identificación del producto.....	8
3.4 Componentes principales	8
4. MONTAJE.....	9
4.1 Componentes para el montaje	9
5. MANDOS DE CONTROL.....	9
5.1 Interruptor del acelerador.....	9
5.2 Mando de regulación de la velocidad.....	9
6. USO DE LA MÁQUINA	9
6.1 Operaciones preliminares	9
6.2 Controles de seguridad	10
6.3 Arranque	10
6.4 Trabajo	10
6.5 Parada.....	10
6.6 Después del uso	11
7. MANTENIMIENTO ORDINARIO.....	11
7.1 Información general.....	11
7.2 Batería.....	11
7.3 Limpieza de la máquina.....	12
7.4 Tuercas y tornillos de fijación.....	12
8. ALMACENAMIENTO	12
8.1 Almacenamiento de la máquina	12
8.2 Almacenamiento de la batería.....	12
9. DESPLAZAMIENTO Y TRANSPORTE	12
10. ASISTENCIA Y REPARACIONES	13
11. COBERTURA DE LA GARANTÍA	13
12. TABLA DE MANTENIMIENTOS.....	13
13. IDENTIFICACIÓN DE PROBLEMAS	14
14. ACCESORIOS POR ENCARGO.....	15
14.1 Baterías.....	15
14.2 Cargador de la batería.....	15

1. INFORMACIÓN GENERAL

1.1 CÓMO LEER EL MANUAL

En el texto del manual, algunos párrafos que contienen información de particular importancia a fines de la seguridad o del funcionamiento están destacados en modo diferente de acuerdo con el siguiente criterio:

NOTA o **IMPORTANTE** ofrece informaciones u otros detalles relativos a lo descrito anteriormente, tendientes a preservar la máquina o las personas de daños.

El símbolo  señala un peligro. El incumplimiento de la advertencia comporta posibilidad de lesiones personales o a terceros y/o daños.

Los párrafos marcados con un recuadro de puntos grises indican características opcionales que no están presentes en todos los modelos documentados en este manual. Verificar si la característica está presente en este modelo.

Todas las indicaciones "anterior", "posterior", "derecha" e "izquierda" se refieren a la posición de trabajo del operador.

1.2 REFERENCIAS

1.2.1 Figuras

En estas instrucciones de uso las figuras están numeradas como 1, 2, 3 y así sucesivamente. Los componentes indicados en las figuras se señalan con las letras A, B, C, y así sucesivamente. Una referencia al componente C, en la figura 2, se indica como: "Ver fig. 2.C" o simplemente "(Fig. 2.C)". Las figuras son indicativas. Las piezas que realmente contiene la máquina pueden variar respecto de aquellas representadas.

1.2.2 Títulos

El manual está dividido en capítulos y párrafos. El título del apartado "2.1 Preparación" es un subtítulo del capítulo "2. Normas de seguridad". Las referencias a títulos o párrafos están señaladas con la abreviatura cap. o párr. y el número correspondiente. Ejemplo: "cap. 2" o "apart. 2.1".

2. NORMAS DE SEGURIDAD

2.1 PREPARACIÓN

 **Familiarizarse con los mandos y el uso apropiado de la máquina. Aprender a parar la máquina rápidamente. El incumplimiento de las advertencias y de las instrucciones puede causar incendios y/o graves lesiones.**

- La máquina no debe ser usada por niños o personas con capacidades físicas, sensoriales o mentales reducidas, o sin experiencia o conocimiento ni por personas que no están familiarizadas con las instrucciones. Las leyes locales pueden fijar una edad mínima para el usuario.
- No utilizar la máquina si el usuario está cansado o en malas condiciones de salud, o si ha ingerido fármacos, drogas, alcohol o sustancias nocivas que pudieran afectar sus reflejos y capacidad de atención.
- Tener presente que el operador o usuario es el responsable de los accidentes y daños no previstos que pudieran afectar a otras personas o a sus posesiones. El usuario es responsable de evaluar los riesgos potenciales del terreno sobre el cual debe trabajar, así como de tomar todas las precauciones necesarias para garantizar su seguridad y la de terceros, especialmente en pendientes, terrenos accidentados, resbaladizos o inestables.

- Si se quisiera ceder o prestar la máquina a otras personas, asegurarse de que el usuario haya leído las instrucciones de uso del presente manual.

2.2 OPERACIONES PRELIMINARES

Equipos de protección individual (EPI)

- Usar siempre prendas adecuadas, calzados de trabajo resistente con suela antideslizante y pantalones largos. No accionar la máquina descalzo o con sandalias. Utilizar auriculares de protección para el oído, guantes antivibración, gafas de protección y máscara antipolvo.
- El uso de protecciones acústicas puede reducir la capacidad de percibir posibles advertencias (gritos o alarmas). Prestar máxima atención a lo que sucede alrededor del área de trabajo.
- No llevar bufandas, camisas, collares, pulseras, ropa con volantes o lazos, corbatas o accesorios colgantes o anchos que puedan quedar atrapados en la máquina o en objetos y materiales presentes en el lugar de trabajo.
- Mantener el pelo alejado de la rejilla de entrada del aire ya que podría engancharse en la parte giratoria y causar accidentes graves. Recogerse el cabello largo adecuadamente.

Zona de trabajo/Máquina

- Inspeccione a fondo toda la zona de trabajo y utilice un rastrillo o una escoba para liberar manualmente los residuos y eliminar todo lo que

pueda lanzar la máquina (en el uso como soplador), obstruir el tubo de aspiración (en el uso como aspirador) o suponer una fuente de peligro (piedras, ramas, alambres, huesos, etc.).

- En caso de terreno polvoroso, se aconseja humedecer ligeramente la superficie.
- Para evitar el riesgo de incendio, no deje la máquina con el motor caliente entre las hojas o la hierba seca.

2.3 DURANTE EL USO

Zona de trabajo



- No usar la máquina en ambientes con riesgo de explosión, en presencia de líquidos inflamables, gases o polvo. Las herramientas eléctricas generan chispas que pueden incendiar el polvo o los vapores.
- Trabajar solo con luz diurna o con una buena luz artificial y en condiciones de buena visibilidad.
- Mantener a las personas, niños y animales lejos de la zona de trabajo. Los niños deben ser vigilados por un adulto. Los niños no deben jugar con el equipo.
- Compruebe que otras personas se encuentren al menos a 15 metros del radio de acción de la máquina;
- Evitar trabajar en la hierba mojada, bajo la lluvia y con riesgo de tormentas, especialmente con probabilidad de relámpagos.
- Evitar siempre trabajar con el suelo mojado o resbaladizo o sobre terrenos demasiado accidentados o abruptos que

no garanticen la estabilidad del operador durante el trabajo.

- No exponer la máquina a lluvia o ambientes húmedos. El agua que penetra en un aparato aumenta el riesgo de descarga eléctrica.
- Prestar especial atención a las irregularidades del terreno (cambios de rasante, cunetas), pendientes, peligros escondidos y presencia de posibles obstáculos que puedan limitar la visibilidad.
- Prestar mucha atención cerca de barrancos, acequias o diques.
- Cuando se utiliza la máquina cerca de la carretera, prestar atención al tráfico.
- Tenga en cuenta la dirección del viento y no trabaje nunca contra el viento.
- No utilice la máquina cerca de ventanas abiertas.
- No utilice la máquina en superficies pavimentadas o con grava con el fin de evitar que el material que se retira produzca lesiones.
- Evitar que el material retirado se acumule en la zona de descarga, pues podría obstaculizar la correcta eliminación causando contragolpes de material a través de las aperturas de aspiración.

Comportamientos

- Durante la actividad en modalidad de soplador, se debe sujetar la máquina firmemente por la empuñadura superior con la mano derecha.
- Durante la actividad en modalidad de aspirador, se debe sujetar la máquina firmemente con ambas manos.

- Con la mano derecha, la empuñadura superior y con la mano izquierda, la empuñadura inferior, de manera que la bolsa de recolección quede a la izquierda del operador.
- Evitar el contacto del cuerpo con superficies de masa o a tierra, como tubos, radiadores, cocinas, frigoríficos. El riesgo de descarga eléctrica aumenta si el cuerpo se encuentra en masa o a tierra.
 - Durante el uso, asumir una posición fija y estable, adoptando una actitud prudente en todo momento.
 - No se desequilibre.
 - Evite chocar la máquina violentamente contra cuerpos extraños y preste atención a las posibles proyecciones de material y polvo originadas por el aire.
 - No oriente el chorro de aire hacia personas o animales.
 - En la modalidad de soplador, preste la máxima atención para evitar que el material eliminado o el polvo que se levanta puedan causar lesiones a personas o animales, así como daños a sus propiedades.
 - No introduzca manualmente objetos en la boca de aspiración (en el uso como aspirador) y evite aspirar objetos voluminosos que puedan dañar el rotor.
 - No correr con la máquina, procurar solo caminar.
 - Mantener siempre la cara, las manos y el cuerpo lejos de la rejilla de aspiración y de la boca de expulsión del aire y no obstruir el paso del mismo, ya sea durante el arranque ya sea durante el uso normal de la máquina.
- Las partes rotatorias pueden provocar graves lesiones. Evitar el contacto con dichas partes cuando aún están girando.
 -  En caso de roturas o accidentes durante el trabajo, parar inmediatamente el motor y alejar la máquina para no provocar otros daños; En caso de accidentes con lesiones personales o a terceros, poner en marcha inmediatamente los procedimientos de primeros auxilios más adecuados a la situación y acudir a un Centro de Salud. Retirar cuidadosamente los eventuales residuos que pudieran causar daños o lesiones a personas o animales, en caso de que quedaran sin supervisión.
 -  La exposición prolongada a las vibraciones puede causar lesiones y trastornos neurovasculares (conocidos también como "fenómeno de Raynaud" o "mano blanca") especialmente a quien padece de problemas circulatorios. Los síntomas pueden afectar a las manos, las muñecas y los dedos y se manifiestan con la pérdida de sensibilidad, torpor, picor, dolor, decoloración o cambios estructurales de la piel. Estos efectos pueden aumentar por las bajas temperaturas ambientales y/o por un uso excesivo de las empuñaduras. En caso de aparición de dichos síntomas, reducir los tiempos de uso de la máquina y consultar a un médico.

Limitaciones del uso

- La máquina no debe ser utilizada por personas que no sean capaces de sujetarla firmemente con dos manos y/o permanecer estables en equilibrio sobre sus piernas durante el trabajo.
- No utilizar nunca la máquina con protecciones dañadas, ausentes o colocadas de forma incorrecta.
- No utilice la máquina sin haber montado todos los accesorios previstos para cada uso (soplado o aspiración);
- No desconectar, desactivar, quitar ni manipular los sistemas de seguridad/microinterruptores presentes.
- No utilice la herramienta eléctrica si el interruptor no es capaz de ponerla en marcha o pararla normalmente. Una herramienta eléctrica que no se puede accionar con el interruptor resulta peligrosa y debe ser reparada.
- No someter la máquina a esfuerzos excesivos y no usar una máquina pequeña para efectuar trabajos pesados; el uso de una máquina adecuada reduce los riesgos y mejora la calidad del trabajo.

2.4 MANTENIMIENTO, ALMACENAMIENTO

Efectuar un regular mantenimiento y un correcto almacenamiento preserva la seguridad de la máquina y el nivel de sus prestaciones.

Mantenimiento

- No utilizar jamás la máquina con piezas desgastadas o dañadas. Las piezas averiadas

o deterioradas deben ser sustituidas y jamás reparadas.

- La limpieza y mantenimiento ordinario no deben ser efectuados por niños sin vigilancia.

△ El nivel de ruido y de vibraciones indicado en estas instrucciones son valores máximos de uso de la máquina. Adopte las medidas necesarias con vistas a eliminar posibles daños debidos a ruidos elevados y a esfuerzos por vibraciones; use la máquina a una velocidad constante, sujete la empuñadura con la fuerza adecuada, use la máquina a la potencia mínima necesaria para desempeñar el trabajo, utilice cascos aislantes y realice las pausas necesarias durante la actividad.

Almacenamiento

- Para reducir el riesgo de incendio, no dejar contenedores con materiales de desecho dentro de una habitación.

2.5 BATERÍA / CARGADOR DE BATERÍA

IMPORTANTE *Las siguientes normas de seguridad integran las prescripciones de seguridad presentes en el manual específico de la batería y del cargador de batería adjunto a la máquina.*

- Para cargar la batería utilizar solo cargadores recomendados por el fabricante. Un cargador inadecuado puede provocar un choque eléctrico, un sobrecalentamiento

- o una fuga de líquido corrosivo de la batería.
- Utilizar solo las baterías específicas previstas para su herramienta. El uso de otras baterías puede provocar lesiones y riesgo de incendio.
 - Asegurarse de que el aparato esté apagado antes de introducir la batería. Montar una batería en un aparato eléctrico encendido puede provocar incendios.
 - Mantener la batería no utilizada lejos de clips, monedas, llaves, clavos, tornillos u otros pequeños objetos metálicos que puedan provocar un cortocircuito de los contactos. El cortocircuito de los contactos de la batería puede comportar combustiones o incendios.
 - No utilizar el cargador en presencia de vapores, sustancias inflamables o superficies fácilmente inflamables como papel, tela, etc. Durante la recarga, el cargador se calienta y podría provocar un incendio.
 - Durante el transporte de los acumuladores, preste atención a que los contactos no se conecten entre ellos y no use contenedores metálicos para el transporte.

2.6 RESPETO DEL MEDIO AMBIENTE

La protección del medio ambiente debe ser un aspecto relevante y prioritario en el uso de la máquina, a beneficio de la convivencia civil y del ambiente en el que vivimos.

- Evitar causar molestias a los vecinos. Utilizar la máquina

- solo en horarios razonables (no por la mañana temprano o por la noche, cuando puede resultar molesto).
- Respetar minuciosamente las normas locales sobre la eliminación de embalajes, partes deterioradas o cualquier elemento con fuerte impacto ambiental; estos residuos no deben arrojarse a la basura, sino que deben separarse y entregarse a los centros de recogida específicos que realizarán el reciclaje de los materiales.
- Respetar minuciosamente las normas locales sobre la eliminación de los materiales de desecho
- En el momento de deshacerse de la máquina, no abandonarla en lugares donde pueda perjudicar el medio ambiente; contactar con un centro de recogida, según las normas locales vigentes.



No deseche los aparatos eléctricos junto con los residuos domésticos.

Según la Directiva Europea 2012/19/CE sobre los residuos de equipos eléctricos y electrónicos y su aplicación conforme a las normas nacionales, los equipos eléctricos fuera de servicio deberán recogerse separadamente para volverse a emplear de manera eco-compatible. Si los equipos eléctricos se eliminan en un vertedero de residuos o en el terreno, las sustancias nocivas pueden alcanzar la capa acuifera y entrar en la cadena alimentaria, dañando la salud y el bienestar de las personas.

Para obtener más información sobre la eliminación de este producto, contactar con el Ente competente para la eliminación de los residuos domésticos o con su Distribuidor.



Al término de su vida útil, deshacerse de las baterías de forma que se respete siempre el medio ambiente.

La batería contiene materiales peligrosos tanto para las personas como para el medio ambiente. Una vez retirada, la batería debe depositarse de forma separada en una estructura apta para baterías de iones de litio.



La separación selectiva de los productos y embalajes utilizados permite el reciclaje de los materiales y su reutilización. La reutilización de materiales reciclados ayuda a prevenir la contaminación medioambiental y a disminuir la demanda de materias primas.

2.7 RIESGOS RESIDUALES

No obstante se respeten las prescripciones de seguridad, aún pueden existir ciertos riesgos residuales que no pueden excluirse. Por el tipo y construcción de la máquina, los potenciales previsible peligros pueden ser:

- Proyecciones de materiales que pueden lesionar los ojos;
- Lesión del oído, si no se usa ninguna protección acústica.

3. CONOCER LA MÁQUINA

3.1 DESCRIPCIÓN DE LA MÁQUINA Y USO PREVISTO

Esta máquina es una herramienta de jardinería, precisamente un soplador portátil de jardín alimentado a batería.

La máquina se compone esencialmente de un motor que acciona un rotor que puede producir un flujo de aire a alta velocidad.

3.1.1 Uso previsto

Esta máquina ha sido diseñada y fabricada para:

- el desplazamiento y la acumulación mediante soplado de hojas, hierba y residuos varios de bajo peso y modestas dimensiones.

3.1.2 Uso inadecuado

Cualquier otro tipo de uso, no conforme con los indicados anteriormente, puede ser peligroso y causar daños a personas y/o cosas. Se considera uso inapropiado (entre otras cosas):

- la acumulación o recogida de productos inflamables o con riesgo de explosión, brasas calientes o material en combustión sin llama, cigarrillos encendidos, trozos de vidrio, fragmentos cortantes, objetos metálicos, piedras y cualquier otro elemento que se considere peligroso para la seguridad del operador y de terceros.
- dirigir el soplado de aire hacia personas y/o animales;
- introducir objetos por la rejilla de aspiración;
- utilizar la máquina sin los accesorios suministrados por el fabricante para los diferentes usos o usar accesorios diferentes no previstos;
- Uso de la máquina por parte de más de una persona.

IMPORTANTE *El uso impropio de la máquina comporta la caducidad de la garantía y la exención del Fabricante de toda responsabilidad, corriendo a cargo del usuario todos los gastos derivados de daños o lesiones propias o a terceros.*

3.1.3 Tipología de usuario

Esta máquina está destinada al uso por parte de consumidores, es decir, operadores no profesionales. Está destinada a un uso no profesional.

3.2 SEÑALES DE SEGURIDAD

En la máquina aparecen diferentes símbolos (Fig.2). Su función es la de recordar al operador que debe utilizar la máquina con cuidado y atención.

Significado de los símbolos:



¡ATENCIÓN! ¡PELIGRO!

Esta máquina, si no se usa correctamente, puede ser peligrosa para usted y para terceros.

¡ATENCIÓN! Antes de usar la máquina, leer el manual de instrucciones.



Utilizar elementos de protección acústica y gafas.



No la exponga a la lluvia (o a la humedad).



¡PELIGRO DE PROYECCIONES!

Prestar atención a posibles proyecciones de materiales causadas por el flujo de aire; podrían producir graves lesiones a personas o cosas.

¡PELIGRO DE PROYECCIONES!

¡Mantener alejado a cualquier persona o animal doméstico al menos 15 m durante el uso de la máquina!



¡Peligro de mutilaciones! Mantener las manos alejadas de la rejilla de entrada del aire. Cuando el rotor gira, puede causar accidentes graves.



¡Peligro de lesiones graves! Mantener las prendas con volantes alejadas de la rejilla de entrada del aire ya que podrían engancharse en la parte giratoria y causar accidentes graves.



¡Peligro de lesiones graves! Mantener el pelo alejado de la rejilla de entrada del aire ya que podría engancharse en la parte giratoria y causar accidentes graves. Recogerse el pelo largo adecuadamente.

IMPORTANTE Las etiquetas adhesivas dañadas o ilegibles deben sustituirse. Pedir nuevas etiquetas al Centro de asistencia autorizado.

3.3 ETIQUETA DE IDENTIFICACIÓN DEL PRODUCTO

La etiqueta de identificación del producto indica los siguientes datos (Fig. 1):

1. Nivel de potencia sonora
2. Marca de conformidad
3. Año de fabricación
4. Tipo de máquina
5. Número de matrícula
6. Nombre y dirección del Fabricante
7. Código del artículo

Transcribir los datos de identificación de la máquina en los espacios correspondientes de la etiqueta indicada detrás de la portada.

IMPORTANTE Utilizar los datos de identificación indicados en la etiqueta de identificación cada vez que se contacta con el taller autorizado.

IMPORTANTE El ejemplo de la declaración de conformidad se encuentra en las últimas páginas del manual.

3.4 COMPONENTES PRINCIPALES

La máquina está constituida por los siguientes componentes principales, a los que corresponden las funciones que se indican a continuación (Fig.1):

- A. Unidad motriz:** proporciona el movimiento al rotor.
- B. Tubo soplador:** es el elemento destinado a la expulsión del flujo de aire.
- C. Empuñadura:** permite manejar la máquina.
- D. Batería (si no se suministra con la máquina, ver cap. 15 "accesorios por encargo):** dispositivo que suministra la corriente eléctrica a la máquina; sus características y normas de uso vienen descritas en un manual de instrucciones específico.
- E. Cargador de batería (si no se suministra con la máquina, ver cap. 15 "accesorios por encargo):** dispositivo utilizado para cargar la batería; sus características y normas de uso vienen descritas en un manual de instrucciones específico.

4. MONTAJE

IMPORTANTE *Las normas de seguridad que se deben seguir están descritas en el cap. 2. Respetar estrictamente dichas indicaciones para evitar riesgos o peligros graves.*

Por motivos de almacenamiento y transporte, algunos componentes de la máquina no se ensamblan directamente en fábrica, sino que se deben montar después de haber retirado el embalaje, siguiendo las instrucciones descritas a continuación.

 **Para desembalar y terminar el montaje, se debe disponer de una superficie plana y sólida, con espacio suficiente para el desplazamiento de la máquina y de los embalajes. Se recomienda siempre emplear las herramientas apropiadas. No utilice la máquina antes de haber seguido todas las indicaciones de la sección "MONTAJE".**

4.1 COMPONENTES PARA EL MONTAJE

En el embalaje se incluyen los componentes para el montaje.

4.1.1 Desembalaje

1. Abrir el embalaje cuidadosamente para evitar perder los componentes.
2. Consultar la documentación incluida en la caja, incluyendo estas instrucciones.
3. Extraer de la caja todos los componentes no montados.
4. Extraer la máquina de la caja.
5. Eliminar la caja y los embalajes respetando las normativas locales.

 **Antes del montaje, asegurarse de que la batería no esté en su alojamiento.**

4.1.2 Montaje/desmontaje del tubo soplador

1. Alinear el compartimento del tubo soplador (Fig. 3.A) con la parte saliente (Fig. 3.B) de la boca de salida del aire.
2. Empujar el tubo (Fig. 3.A) y girarlo 90° hacia la izquierda para engancharlo de forma estable.
 - Para extraer el tubo, girarlo hacia la derecha y extraerlo.

IMPORTANTE *Parar la máquina y retirar la batería (apart. 7.2.2) cada vez que se extraiga el tubo soplador*

5. MANDOS DE CONTROL

5.1 INTERRUPTOR DEL ACELERADOR

El mando del acelerador (Fig. 4.A) enciende/detiene la máquina y al mismo tiempo activa/desactiva la rotación del rotor.

Para encender, presionar el mando del acelerador y esperar 2-3 segundos antes de que la máquina se ponga en funcionamiento.

 **Al encender la máquina hace girar el rotor al mismo tiempo.**

La máquina se detiene automáticamente al soltar el mando del acelerador.

5.2 MANDO DE REGULACIÓN DE LA VELOCIDAD

El mando (Fig. 4.B) permite regular la velocidad de rotación del rotor, y por tanto, regular la velocidad del flujo de aire. Se puede aumentar o disminuir la velocidad girando el mando y debe estar relacionada con el tipo de trabajo (cap. 6.4.1).

6. USO DE LA MÁQUINA

IMPORTANTE *Las normas de seguridad que se deben seguir están descritas en el cap. 2. Respetar estrictamente dichas indicaciones para evitar riesgos o peligros graves.*

6.1 OPERACIONES PRELIMINARES

Antes de comenzar a trabajar, es necesario efectuar una serie de controles y operaciones para asegurarse de que el trabajo se desarrolle de modo efectivo y con la máxima seguridad.

6.1.1 Control de la batería

- Antes de cada uso:
 - comprobar el estado de carga de la batería siguiendo las indicaciones del manual de la batería.

6.2 CONTROLES DE SEGURIDAD

Efectuar los siguientes controles de seguridad y verificar que los resultados correspondan a lo indicado en las tablas.

⚠ Efectuar siempre los controles de seguridad antes del uso.

6.2.1 Control general

Objeto	Resultado
Empuñaduras (Fig. 1.C)	Limpias, secas, fijadas correcta y firmemente a la máquina
Tornillos de la máquina	Bien fijados (no sueltos)
Conductos del aire de refrigeración	No obstruidos
Tubo soplador (Fig. 1.B)	Instalado correctamente. No hay signos de daños. No obstruido.
Rotor	Ninguna marca de deterioro
Protecciones	Ninguna marca de deterioro
Batería (Fig. 1.D)	Ningún desperfecto en el empaquetado, ninguna fuga de líquido
Máquina	Ninguna marca de deterioro o usura
Mando del acelerador (Fig. 4.A)	Debe tener un movimiento libre, no forzado.

6.2.2 Test de funcionamiento de la máquina

Acción	Resultado
1. Introducir la batería en su alojamiento (apart. 7.2.3); 2. Presionar el mando del acelerador (Fig. 1.F)	La máquina se enciende y el rotor gira.
1. Soltar el mando del acelerador (Fig. 4.A)	1. El mando debe volver de forma rápida y automática a la posición neutra y la máquina debe detenerse.
Guía de prueba	Ninguna vibración anómala. Ningún sonido anómalo

⚠ Si se obtiene un resultado diferente a los indicados en las tablas siguientes, ¡no utilice la máquina! Entregar la máquina a un Centro de asistencia para los controles del caso y para la reparación.

6.3 ARRANQUE

1. Adoptar una posición firme y estable;
2. asegurarse de que el tubo soplador no esté dirigido hacia otras personas o residuos;
3. introducir correctamente la batería en la cavidad correspondiente (apart. 7.2.3);
4. presionar el mando del acelerador (Fig. 4.A).

6.4 TRABAJO

⚠ Durante el trabajo, la máquina debe mantenerse firmemente con la mano en la empuñadura (Fig. 5).

NOTA Durante el uso, la batería está protegida contra la descarga total a través de un dispositivo de protección que apaga la máquina y bloquea su funcionamiento.

6.4.1 Regulación de la velocidad

Siempre es conveniente regular la velocidad de rotación del rotor según el tipo de material que se debe retirar (Fig. 4.B):

- velocidad de soplado baja (mando de regulación de la velocidad en posición 1-2) para materiales livianos y pequeños arbustos del parque;
- velocidad de soplado media (mando de regulación de la velocidad en posición 3) para quitar hierbas y hojas livianas en asfalto o suelo firme;
- velocidad de soplado alta (mando de regulación de la velocidad en posición 4-5) para hojas mojadas, materiales más pesados como nieve fresca o suciedad voluminosa.

6.4.2 Consejos de uso

Avanzar lentamente manteniendo la parte final del tubo soplador a la distancia apropiada respecto al terreno (Fig. 5).

Para evitar esparcir el material que se quiere retirar, apuntar con el chorro de aire hacia los bordes externos del montón de material en cuestión. No apuntar con el chorro de aire hacia el centro del montón.

6.5 PARADA

Para detener la máquina, soltar el mando del acelerador (Fig. 4.A)

⚠ Después de parar la máquina, el rotor tarda unos segundos en detenerse.

Detener siempre la máquina durante los desplazamientos entre las zonas de trabajo.

⚠ Durante los desplazamientos nunca mantener la mano en el mando del acelerador para evitar arranques accidentales.

6.6 DESPUÉS DEL USO

- Quitar la batería de su cavidad y recargarla (apart. 7.2.2).
- Dejar enfriar el motor antes de colocar la máquina en cualquier ambiente.
- Efectuar la limpieza (apart. 7.3).
- Controlar que no haya componentes aflojados o dañados. Si fuera necesario, sustituir los componentes dañados y apretar los tornillos y pernos que se hayan aflojado o contactar con el centro de asistencia autorizado.

IMPORTANTE *Quitar siempre la batería (apart. 7.2.2) cada vez que se deje la máquina sin utilizar o sin vigilancia.*

7. MANTENIMIENTO ORDINARIO

7.1 INFORMACIÓN GENERAL

IMPORTANTE *Las normas de seguridad que se deben seguir están descritas en el cap. 2. Respetar estrictamente dichas indicaciones para evitar riesgos o peligros graves.*

⚠ Antes de proceder a cualquier operación de mantenimiento:

- **Parar la máquina;**
 - **Retirar la batería de su compartimento y cargarla (apart. 7.2.2);**
 - **Dejar enfriar el motor antes de colocar la máquina en cualquier ambiente.**
 - **Usar prendas adecuadas, guantes de trabajo y gafas de protección;**
 - **Leer las instrucciones correspondientes.**
- La frecuencia y los tipos de intervención se resumen en la "Tabla de mantenimientos" (ver cap. 12). La tabla tiene el objetivo de ayudar a mantener la eficiencia y seguridad de la máquina. Contiene las principales operaciones y la periodicidad prevista para cada una de ellas. Realizar la acción que se indica al verificarse el primer vencimiento.

- El uso de recambios y accesorios no originales podría tener efectos negativos sobre el funcionamiento y sobre la seguridad de la máquina. El fabricante declina cualquier responsabilidad en caso de daños o lesiones causados por dichos productos.
- Los recambios originales se solicitan a los talleres de asistencia y a los distribuidores autorizados.

IMPORTANTE *Todas las operaciones de mantenimiento y de regulación no descritas en este manual deben ser efectuadas por su Distribuidor o por un Centro especializado.*

7.2 BATERÍA

7.2.1 Autonomía de la batería

La autonomía de la batería (y por tanto la superficie en la que se puede trabajar antes de la carga) depende principalmente de comportamientos del operador, que debería evitar:

- encendidos y apagados frecuentes durante la actividad;
- una velocidad de rotación del rotor inadecuada de acuerdo a la tipología del material que se desea retirar (apart. 6.4.1).

Para optimizar la autonomía de la batería siempre es conveniente:

- configurar una velocidad de rotación del rotor adecuada a la tipología de material que se desea retirar.

Si se quisiera utilizar la máquina en sesiones de trabajo más largas con respecto a lo permitido por la batería estándar, es posible:

- adquirir una segunda batería estándar para sustituir inmediatamente la batería descargada, sin perjudicar la continuidad de uso;
- adquirir una batería con mayor autonomía con respecto a la batería estándar (apart. 14.1).

7.2.2 Extracción y recarga de la batería

1. Presionar los pulsadores situados en la batería (Fig. 6.A) y retirarla (Fig. 6.B);
2. introducir la batería (Fig. 7.A) en la cavidad correspondiente del cargador (Fig. 7.B);
3. conectar el cargador (Fig. 7.B) a una toma de corriente, con tensión correspondiente a la indicada en la placa.
4. proceder con la recarga completa, siguiendo las indicaciones contenidas en el manual de la batería/cargador de batería.

NOTA *La batería cuenta con una protección que impide la recarga si la temperatura ambiente no está comprendida entre 0 y +45 °C.*

NOTA *La batería puede cargarse en cualquier momento, incluso parcialmente, sin riesgo de dañarla.*

7.2.3 Reinserción de la batería en la máquina

Finalizada la recarga:

1. Retirar la batería (Fig. 8.A) de su alojamiento en el cargador de batería (evitando mantenerla durante mucho tiempo bajo carga cuando la misma ha concluido);
2. desconectar el cargador (Fig. 8.B) de la red eléctrica;
3. introducir la batería (Fig. 9.A) en su alojamiento empujándola a fondo hasta advertir el "clic" que la bloquea en posición y asegura el contacto eléctrico.

7.3 LIMPIEZA DE LA MÁQUINA

Para reducir el riesgo de incendio, mantener la máquina sin residuos de hojas, ramas, etc.

- Limpiar siempre la máquina después del uso con un paño limpio y húmedo impregnado con detergente neutro.
- Eliminar cualquier resto de humedad con un paño suave y seco. Los restos de humedad pueden favorecer el riesgo de descargas eléctricas.
- No utilizar detergentes agresivos ni disolventes para limpiar las partes de plástico o las empuñaduras.
- No usar chorros de agua y evitar mojar el motor y las partes eléctricas.
- Mantener el rotor limpio y sin polvo ni residuos, soplando aire comprimido por la rejilla. No utilizar agua pulverizada para el rotor.
- Para evitar cualquier sobrecalentamiento y daño en el motor o en la batería, asegurarse siempre de que las rejillas de aspiración del aire de enfriamiento estén limpias y libres de residuos.

7.4 TUERCAS Y TORNILLOS DE FIJACIÓN

- Mantener apretados tuercas y tornillos para asegurarse de que la máquina esté siempre en condiciones seguras de funcionamiento.
- Controlar regularmente que las empuñaduras estén bien fijadas.

8. ALMACENAMIENTO

IMPORTANTE *Las normas de seguridad que se deben seguir durante las operaciones de mantenimiento se describen en el apart. 2.4. Respetar estrictamente dichas indicaciones para evitar riesgos o peligros graves.*

8.1 ALMACENAMIENTO DE LA MÁQUINA

Cuando se almacena la máquina:

1. Quitar la batería de su cavidad y recargarla (apart. 7.2.2).
2. Dejar enfriar el motor antes de colocar la máquina en cualquier ambiente.
3. Efectuar la limpieza (apart. 7.3).
4. Controlar que no haya componentes aflojados o dañados. Si fuera necesario, sustituir los componentes dañados y apretar los tornillos y pernos que se hayan aflojado o contactar con el centro de asistencia autorizado.
5. Almacenamiento de la máquina:
 - en un ambiente sin humedad
 - protegido de la intemperie
 - en un lugar inaccesible a los niños
 - asegurarse de haber quitado las llaves y retirado las herramientas usadas en el mantenimiento.

8.2 ALMACENAMIENTO DE LA BATERÍA

La batería debe guardarse a la sombra, en un lugar fresco y seco.

NOTA *En caso de inactividad prolongada, recargar la batería cada dos meses para aumentar su duración.*

9. DESPLAZAMIENTO Y TRANSPORTE

Cada vez que desee manipular o

transportar la máquina, será necesario:

- Detener la máquina (apart. 6.5);
- retirar la batería de su compartimento y cargarla (apart. 7.2.2);

- Sujetar la máquina únicamente con las empuñaduras y orientar los tubos para que no interfieran.

Cuando se transporta la máquina con un medio de transporte, es necesario:

- retirar los tubos;
- colocarla de manera que no sea un peligro para nadie.

10. ASISTENCIA Y REPARACIONES

Este manual suministra todas las indicaciones necesarias para la conducción de la máquina y para un correcto mantenimiento de base que efectúa el usuario. Todas las intervenciones de regulación y mantenimiento no descritas en este manual deben efectuarse en su Distribuidor o en un Centro especializado, que dispone de conocimientos y herramientas necesarias para que el trabajo se efectúe correctamente, manteniendo el grado de seguridad original de la máquina. Operaciones efectuadas en estructuras inadecuadas o por personas no cualificadas conllevan la caducidad de toda forma de Garantía y de toda obligación o responsabilidad del Fabricante.

- Solo los Centros de asistencia autorizados efectúan las reparaciones y el mantenimiento en garantía.
- Los talleres de asistencia autorizados utilizan exclusivamente recambios originales. Los recambios y los accesorios originales se han desarrollado especialmente para las máquinas.

- Los recambios y los accesorios originales se han desarrollado especialmente para las máquinas.
- Los recambios y los accesorios no originales no están aprobados; el uso de recambios y accesorios no originales pone en peligro la seguridad de la máquina y declina al Fabricante de toda obligación o responsabilidad.

11. COBERTURA DE LA GARANTÍA

La garantía cubre todos los defectos de los materiales y de fabricación. El usuario deberá seguir atentamente todas las instrucciones indicadas en la documentación adjunta.

La garantía no cubre los daños ocasionados por:

- Falta de conocimiento de la documentación que se adjunta.
- Descuidos.
- Uso y montaje incorrectos o no permitidos.
- Utilización de piezas de recambio no originales.
- Utilización de accesorios no distribuidos o no aprobados por el fabricante.

La garantía tampoco cubre:

- El desgaste normal de materiales de consumo.
- Desgaste normal.

El comprador está protegido por las leyes que rigen en el país de instalación. Los derechos del comprador previstos por las propias leyes nacionales no se limitan, de ninguna manera, a esta garantía.

12. TABLA DE MANTENIMIENTOS

Intervención	Periodicidad	Notas
MÁQUINA		
Control de todas las fijaciones	Antes de cada uso	apart. 7.4
Controles de seguridad/Control de los mandos	Antes de cada uso	apart. 6.2
Verificación del estado de carga de la batería	Antes de cada uso	*
Recarga de la batería	Después de cada uso	apart. 7.2.2 *
Limpieza de la máquina	Después de cada uso	apart. 7.3
Control de posibles daños presentes en la máquina. Si es necesario, contactar con el centro de asistencia autorizado.	Después de cada uso	-

* Consultar el manual de la batería/cargador de batería.

13. IDENTIFICACIÓN DE PROBLEMAS

PROBLEMAS	POSIBLE CAUSA	SOLUCIÓN
1. Accionando el mando acelerador, la máquina no se pone en marcha	Batería ausente o no introducida correctamente	Asegurarse de que la batería esté bien colocada (apart. 7.2.3)
	Batería descargada	Comprobar el estado de carga y recargar la batería (apart. 7.2.2)
	Mando acelerador defectuoso o soplador dañado	No utilizar la máquina. Parar inmediatamente la máquina, retirar la batería y contactar con un Centro de Asistencia.
2. El motor se para durante el trabajo	Batería no introducida correctamente	Asegurarse de que la batería esté bien colocada (apart. 7.2.3)
	Batería descargada	Controlar el estado de la carga y recargar la batería. (apart. 7.2.2)
3. El rotor gira pero el aire no sale del tubo soplador	Tubo soplador bloqueado u obstruido	Detener la máquina, extraer la batería y retirar los posibles elementos obstructores.
4. Se advierten ruidos y /o vibraciones excesivas durante el trabajo	Elementos sueltos o dañados	Parar la máquina, extraer la batería y: <ul style="list-style-type: none"> - comprobar los daños; - comprobar si existen elementos sueltos y apretarlos; - sustituir o reparar las partes dañadas con otras de características equivalentes.
5. La máquina echa humo durante su funcionamiento	Soplador dañado.	No utilizar la máquina. Parar inmediatamente la máquina, retirar la batería y contactar con un Centro de Asistencia.
6. La autonomía de la batería es escasa	Condiciones de uso gravosas con mayor absorción de corriente	Optimizar el uso (apart. 7.2.1)
	Batería insuficiente para las exigencias operativas	Utilizar una segunda batería o una batería mayor (apart. 14.1)
	Degeneración de la capacidad de la batería	Comprar una batería nueva
7. El cargador de batería no efectúa la recarga de la batería	Batería no introducida correctamente en el cargador de batería	Comprobar que se haya colocado correctamente (apart. 7.2.2)
	Condiciones ambientales no idóneas	Efectuar la recarga en ambiente con temperatura adecuada (ver manual de instrucciones de la batería/cargador de la batería)
	Contactos sucios	Limpiar los contactos
	Falta de tensión en el cargador de la batería	Comprobar que el enchufe esté introducido y que haya tensión en la toma de corriente
	Cargador de batería defectuoso	Sustituir con un recambio original
		Si el problema continúa, consultar el manual de la batería/cargador de la batería

Si los problemas perduran después de haber aplicado las soluciones descritas, contactar con su Distribuidor.

14. ACCESORIOS POR ENCARGO

14.1 BATERÍAS

Existen baterías de diferentes capacidades para adaptarse a cada exigencia operativa (Fig. 10). La lista de las baterías homologadas para esta máquina se encuentra en la tabla "Datos Técnicos".

14.2 CARGADOR DE LA BATERÍA

Dispositivo que se utiliza para recargar la batería (Fig.11).

**SISUKORD**

1. ÜLDTEAVE	1
2. OHUTUSNÕUDED	2
3. MASINA TUNDMAÕPPIMINE	7
3.1 Masina kirjeldus ja ettenähtud kasutamine	7
3.2 Ohutusmärgistus	7
3.3 Toote andmesilt	8
3.4 Põhikomponendid	8
4. KOKKUMONTEERIMINE	8
4.1 Monteeritavad komponendid	8
5. JUHTSEADMED	8
5.1 Gaasitrikli lüliti	8
5.2 Kiiruse reguleerimise nupp	9
6. MASINA KASUTAMINE	9
6.1 Ettevalmistus	9
6.2 Ohutustestid	9
6.3 Käivitamine	9
6.4 Töötamine	9
6.5 Seiskamine	10
6.6 Pärast kasutamist	10
7. REGULAARNE HOOLDUS	10
7.1 Üldteave	10
7.2 Aku	10
7.3 Masina puhastamine	11
7.4 Lukustusmutrid- ja kruvid	11
8. HOIDMINE	11
8.1 Masina hoiustamine	11
8.2 Aku hoiustamine	11
9. KÄITLEMINE JA TRANSPORT	11
10. TEENINDUS JA REMONT	11
11. GARANTII KATE	12
12. HOOLDUSTÖÖDE TABEL	12
13. RIKETE IDENTIFitseerimine	13
14. TELLITAVAD LISASEADMED	14
14.1 Akud	14
14.2 Akulaadija	14

1. ÜLDTEAVE**1.1 KUIDAS JUHENDIT LUGEDA**

Juhendis on mõningad eriti olulised lõigud, mis puudutavad ohutust või töötamist, tähistatud teistest erinevast viisil:

MÄRKUS või **TÄHTIS** sisaldab täpsustusi või uusi elemente eespool märgitu juurde, et masinat mitte kahjustada ega kahju tekitada.

Sümbol  tähistab ohtu. Hoiatuse eiramine võib põhjustada inimvigastusi endale ja teistele ja/või rahalisi kahjusi.

Lõigud, mis on tähistatud hallide täppidega kontuuriga, näitavad lisaomadusi, mida kõikidel käesolevas juhendis kirjeldatud mudelitel ei ole. Kontrollige, kas teie mudelil on need omadused olemas.

Kõik tähistused "eesmine", "tagumine", "parem" ja "vasak" on määratletud juhi asukohast näoga sõidusuunas.

1.2 VIITED**1.2.1 Joonised**

Käesoleva kasutusjuhendi joonised on nummerdatud 1,2,3 ja nii edasi. Joonistel kujutatud komponendid on tähistatud tähtedega A,B,C, ja nii edasi. Viide komponendile C joonisel 2 märgitakse tekstiga: "Vaadata jn 2.C" või lihtsalt "(jn 2.C)". Joonistel on illustreeriv tähendus. Tegelikud osad võivad joonistel kujutatutest erineda.

1.2.2 Pealkirjad

Juhend on jagatud peatükkideks ja lõikudeks. Punkti "2.1. Väljaõpe" pealkiri on punkti 2 alapealkiri. Ohutusnõuded". Viited pealkirjadele või punktidele on tähistatud lühendiga ptk või p ja vastava numbriga. Näiteks: "ptk. 2" või "par.2.1.

2.1 VÄLJAÕPE

 **Õppige selgeks masina juhtseadmed ja selle õigesti kasutamine. Õppige mootorit kiiresti seiskama. Hoiatuste ja kasutusjuhendite mittejärgimine võib põhjustada tuleohtu ja/ või tõsiseid vigastusi.**

- Ärge kunagi lubage masinat kasutada lastel või inimestel piiratud füüsiliste, haistmis- ja vaimsete võimetega või kellel puudub kogemus või oskused, või inimestel, kes ei ole juhistega vajalikul määral tutvunud. Kohalikud nõuded võivad seada piiranguid kasutaja vanusele.
- Ärge kunagi kasutage masinat, kui olete väsinud, tunnete end halvasti või olete manustanud ravimeid, uimasteid, alkoholi või aineid, mis võivad aeglustada reaktsiooni ja mõjutada otsustusvõimet.
- Pidage meeles, et kasutaja vastutab teistele inimestele või nende varale põhjustatud kahjude eest. Kasutaja vastutusalas on hinnata töökoha võimalikke ohtusid ja võtta kõik vajalikud ettevaatusabinõud enda ja teiste ohutuse tagamiseks, eriti nõlvadel, konarlikul, libedal või ebastabiilsel pinnal.
- Kui soovite masina anda või laenata teistele, veenduda, et kasutaja tutvuks käesolevas kasutusjuhendis olevate instruksioonidega.

2.2 ETTEVALMISTUS

Isikukaitsevahendid

- Kandke sobivaid riideid, libisemiskindla tallaga tööjalatseid ja pikki pükse. Ärge juhtige masinat paljajalu või lahtistes sandaalides. Kandke kuulmiskaitsevahendeid, vibratsioonikindlaid kindaid, kaitseprille ja tolmukindlat maski.
- Kuulmiskaitsevahendite kasutamine vähendab ka suutlikkust kuulda hoiatusi (hüüdu või häiret). Olge tähelepanelik tööala vahetus läheduses toimuva suhtes.
- Kanda ei tohi sülle, särke, keesid, käevõrusid, hõljuvaid riideid, paelu või lipse ja muid rippuvaid või laiu lisandeid, mis võiksid takerduda masinasse või tööpiirkonnas olevatesse esemetesse ja materjalidesse.
- Hoidke juuksed õhu sissetõmbevõrest eemal, sest need võiksid jääda tiiviku külge ja põhjustada raskeid kehavigastusi. Pikad juuksed tuleb kokku siduda.

Tööala / Masin

- Kontrollida põhjalikult kogu tööala ja eemaldada käsitsi, kasutades reha või luuda, kõik, mille masin võiks eemale paisata (puhurina kasutamisel) või mis võiks imemistoru ummistada (imurina kasutamisel) või mis võiks ohtu kujutada (kivid, oksad, traadijupid, kondid jne.).
- Tolmuse maapinna puhul on soovitatav pinda kergelt niisutada.
- Tuleohtu vltimiseks ei tohi sooja mootoriga masinat jtta lehtede ega kuiva rohu sisse.

2.3 KASUTAMISE AJAL

Tööala

- Masinat ei tohi kasutada plahvatusohtlikes keskkondades, kergestisüttivate vedelike, gaasi või tolmu läheduses. Elektrilised tööriistad tekitavad sädemeid, mis võivad tolmu või aurud süüdata.
- Töötage ainult päevavalguses või heas kunstvalguses ja hea nähtavuse juures.
- Hoidke inimesed, lapsed ja loomad tööalalt eemale. Lapsi peab valvama mõni teine täiskasvanu. Lapsed ei tohi seadmega mängida.
- Veenduda, et teised inimesed oleks masina tööraadiusest vähemalt 15 m kaugusel.
- Ärge töötage märja rohu, vihma või tormiohuga, eriti äikese võimaluse korral.
- Võimaluse korral vältige töötamist märjal, libedal, ebatasasel või järsul pinnal, kus ei ole tagatud juhi stabiilsus.
- Masinat ei tohi jätta vihma kätte või niiskesse keskkonda. Tööriista sattunud vesi suurendab elektrilöögi ohtu.
- Olge eriti tähelepanelik maapinna ebatasasuste (kraavid, rentsliid), kallakute ja peidetud ohtude suhtes ning pöörake tähelepanu takistusele, mis võivad piirata nähtavust.
- Pöörata tähelepanu järsakute, kraavide või piirete ääres.
- Kui masinat kasutatakse tee lähedal, pöörake tähelepanu liiklusele.
- Hinnata alati tuule suunda, kunagi ei tohi töötada vastutuult.

- Masinat ei tohi kasutada lahtiste akende läheduses.
- Ärge kasutage masinat sillutatud või kruusaga pinnatud pinnasel, sest lahti pääsev materjal võib põhjustada vigastusi.
- Vältige prügi ladestumist väljalaskealasse, sest see võib väljalaset takistada ja põhjustada prügi tagasilööki sissetõmbeavade kaudu.

Käitumine

- Masina kasutamisel puhurina hoidke ülemisest sangast alati kõvasti parema käega kinni.
- Imurina kasutamisel tuleb masinat hoida alati kindlalt kahe käega, parem käsi ülemisel käepidemel ja vasak käsi alumisel käepidemel, nii et kogumiskott oleks kasutajast vasakul.
- Vältida keha kontakti massi või maandusega pindadega nagu torud, radiaatorid, pliidid, külmutuskapid. Elektrilöögi oht suureneb, kui keha puutub massi või maandusega kokku.
- Võtta sisse muutumatu ja stabiilne asend ning olla ettevaatlik.
- Ei tohi kaotada tasakaalu.
- Pöörata tähelepanu sellele, et masin ei pörkuks vastu võörkehasid ja et tera liikumisest tingituna ei lendaks materjalitükke.
- Ärge suunake õhujuga inimeste või loomade poole.
- Puhurina kasutamisel pöörata alati maksimaalselt tähelepanu vältimaks, et eemaldatav materjal ja õhkutõusnud tolm vigastab inimesi või loomi ja kahjustab nende vara.
- Esemeid ei tohi käsitsi imemisavausse sisestada

(imurina kasutamisel) ja vältida suurte esemete imemist, mis võiksid tiivikut kahjustada.

- Arge kunagi jookske, vaid kõndige.
- Arge pange nägu, käsi ega keha sissetõmbevõre ega puhuri ava juurde, ärge takistage õhu liikumist ei masina käivitamise ega kasutamise ajal.
- Pöörlevad osad võivad põhjustada tõsiseid vigastusi, vältida kokkupuudet pöörlevate osadega, kui nad veel pöörlevad.
-  Purunemiste või õnnetuste korral töö ajal seisake koheselt mootor ja viige masin eemale, et vältida lisakahjustusi; õnnetuste puhul vigastustega endale või teistele alustage koheselt olukorrale vastavate esmaabivõtetega ja pöörduge vajaliku ravi saamiseks tervishoiuasutuse poole. Eemaldada hoolikalt võimalikud jäägid, mis võiksid põhjustada tähelepanuta jäämise korral kahjustusi või vigastusi inimestele või loomadele.
-  Pikaajaline vibratsiooniga kokkupuutumine võib põhjustada kahjustusi ja närvisüsteemi häireid (tuntud ka nagu „Raynaudi sündroom“ või „valge käsi“) eriti neile, kes kannatavad vereringe häirete käes. Sümptomid puudutavad käsi, randmeid ja sõrmi ja need ilmnevad tundlikkuse kadumisega, tuimusega, sügelusega, valuga, naha värvi või struktuuri muutustega. Neid efekte võib tugevdada madal õhutemperatuur ja/või liiga tugev haare

käepidemel. Sümptomide ilmnemisel tuleb vähendada masina kasutamisaega ja pidada nõu arstiga.

Kasutuspiirangud

- Masinat ei tohi kasutada inimesed, kes ei suuda seda kindlalt kahe käega hoida või töö ajal jalgadel paigal hoida.
- Kahjustatud, puuduvate või valesti paigaldatud kaitsetega masina kasutamine on keelatud.
- Arge kasutage masinat, kui ei ole monteeritud kõik kasutuseks (puhumine või imemine) ette nähtud lisandid;
- Arge eemaldage, lülitage välja, välistage ega manipuleerige olemasolevaid ohutussüsteeme.
- Elektrilist tööriista ei tohi kasutada, kui lüliti ei käivita ega seiska masinat õigesti. Elektriline tööriist, mida ei saa lülitist käima panna, on ohtlik ja see tuleb parandada.
- Masinat ei tohi ülemääraselt pingutada ega liiga väikest masinat kasutada liiga raskete tööde tegemiseks; Sobiva masina kasutamine vähendab riske ja parandab töö kvaliteeti.

2.4 HOOLDUS, HOIDMINE

Regulaarne hooldamine ja õigesti hoidmine tagab masina ohutuse ja jõudluse.

Hooldamine

- Arge kasutage kunagi kulunud või kahjustunud osadega masinat. Vigadega või kahjustatud osad tuleb välja vahetada ning mitte kunagi parandada.

- Kasutajapoolseid puhastus- ja hooldustoiminguid ei tohi teha lapsed ilma järelevalveta.

⚠ Kasutusjuhendis toodud müra- ja vibratsioonitase on masina kasutamise maksimumnäitajad. Võtke kasutusele ennetavad meetmed kõrge müra ja vibratsiooni mõjude vastu; kasutage masinat ühtlasel kiirusel, hoidke piisavalt tugevalt käepidemest kinni, kasutage masinat ainult võimalikult väikesel tööks vajamineval võimsusel, kandke müravastaseid kõrvaklappe, tehke töö ajal tihti ja piisavalt pikki pause.

Hoidmine

- Tuleohu vähendamiseks ei tohi anumaid tekkinud jääkmaterjalidega jätta siseruumi.

2.5 AKU / AKULAADIJA

TÄHTIS *Järgmised ohutusnõuded on lisaks hõlmavad masinaga tarnitud aku ja akulaadija juhise ohutusnõuetele.*

- Aku laadimiseks kasutada ainult tootja poolt soovitatud akulaadijat. Ebasobiv akulaadija võib põhjustada elektrilöögi, ülekuumenemise või korrosiivse vedeliku väljavoolamise akust.
- Kasutada ainult teie töövahendile ette nähtud akusid. Teiste patareide kasutamine võib esile kutsuda vigastusi või tuleohtu.
- Veenduda, et seade oleks enne aku sisestamist välja lülitatud. Aku paigaldamine

sisselülitatud elektriseadmele võib põhjustada tulekahju.

- Hoida kasutamata aku kaugel kirjaklambritest, müntidest, võtmetest, naeltest, kruvidest ja muudest väikestest metallesemetest, mis võiksid esile kutsuda kontaktide lühise. Aku kontaktide vaheline lühis võib põhjustada süttimist või tulekahju.
- Ärge kasutage akulaadijat kohtades, kus on tuleohtlikke aineid või kergesti süttivaid pindasid, nagu paber, riie, jms. Laadimise ajal akulaadija soojeneb ja võib kaasa tuua tulekahju.
- Akumulaatorite transportimise ajal pöörata tähelepanu, et poolused omavahel kokku ei puutuks ja transportimiseks ei tohi kasutada metallnõusid.

2.6 KESKKONNAKAITSE

Masina kasutamisel järgige alati keskkonnanõudeid, see on meie kõigi kooselu ja keskkonna huvides.

- Ärge häirige naabreid. Kasutada masinat ainult mõistlikel kellaaegadel (mitte varahommikul või hilisõhtul, kui see võiks inimesi segada).
- Järgida täpselt kohalikke jäätmekäitlusnõudeid, mis puudutavad pakendite, kahjustatud osade ja muu keskkonnaohtliku kõrvaldamist; neid jääke ei tohi visata tavaprügi hulka, vaid need tuleb eraldada ja viia kogumiskeskustesse, kus materjalid ümber töödeldakse.
- Jääkmaterjalide ümbertöötlemisel järgige kohalikke nõudeid.

- Kui masin kasutuselt kõrvaldatakse, ärge visake seda ära koos olmejäätmetega, vaid viige see jäätmekogumispunkti, järgides kehtivaid kohalikke määrusi.



Ärge visake elektrilisi seadmeid olmejäätmete hulka. Vastavalt Euroopa direktiivile 2012/19/EU

elektri- ja elektroonikaseadmetest tekkinud jäätmete (elektroonikaromude) kohta ja selle rakendamisele vastavuses riiklike õigusnõuetega, tuleb elektriseadmete romud koguda eraldi, et neid ökoloogiliselt korduskasutada. Kui elektriseadmed visatakse prügimäele või kaevatakse maha, võivad kahjulikud ained jõuda põhjavette ja pääseda toiduahelasse, kahjustades teie tervist ja heaolu. Täpsemat infot käesoleva toote kõrvaldamise kohta saab vastavalt jäätmekäitlusettevõttelt või edasimüüjalt.



Pärast akude kasutusea lõppu tuleb neid käidelda keskkonnasõbralikult. Akud sisaldavad aineid, mis on kahjulikud nii teile kui keskkonnale. Aku tuleb eraldada ja viia jäätmekogumispunkti, kus võetakse vastu liitiumioonakusid.



Toodete ja pakendite sorteeritud käitlemine võimaldab materjalide taaskasutusse võtmist. Kogutud materjalide taaskasutus vähendab keskkonnareostust ning nõudlust tooraine järgi.

2.7 LISAOHUD

Isegi kui järgitakse kõiki ohutuseeskirju, võib siiski esineda teatud jääkriske, mida ei saa välistada. Sõltuvalt masina tüübist ja ehitusest võivad võimalikud etteaimatavad ohud olla:

- Materjalide, mis võivad kahjustada silmi, eemalepaiskumine;
- Kuulmiskahjustused, kui ei kanta mingit akustilist kaitset.

3. MASINA TUNDMAÕPPIMINE

3.1 MASINA KIRJELDUS JA ETTEHÄHTUD KASUTAMINE

Antud masin on aiatehnika ja täpsemalt kaasaskantav akutoitel puhur.

Masin koosneb põhiliselt mootorist, mis käivitab tiiviku, mis tekitab suure kiirusega õhuvoolu.

3.1.1 Ettenähtud kasutus

See masin on projekteeritud ja ehitatud:

- lehtede, rohu ja mitmesuguse kergekaalulise ja väikesemõõtmelise prahi liigutamiseks ja kuhjamiseks puhumise teel;

3.1.2 Ebaõige kasutus

Ükskõik milline muu kasutus, mis erineb ülalnimetatutest, võib osutada ohtlikuks ja põhjustada kahjusid inimestele ja/või asjadele. Ebaõige kasutuse alla käivad (näiteks, aga mitte ainult):

- kergestisüttivate või plahvatusohtlike esemete, kuumade süte või leegita põleva materjali, põlevate sigarettide, klaasitükkide, teravate osade, metallist esemete, kivide või muu masina kasutaja ja teiste jaoks võimalikku ohtu kujutava kuhjamiseks või kogumiseks.
- õhujoa suunamine inimeste ja/või loomade poole;
- sisestada esemeid õhusõu kaudu;
- kasutada masinat ilma valmistajapoolsete erinevateks kasutusteks spetsiaalselt ettenähtud seadmeteta või kasutada erinevaid, mitte ette nähtud seadmeid.
- masina kasutamine rohkem kui ühe inimese poolt.

TÄHTIS *Vale kasutuse korral kaotab masina garantii kehtivuse ja vabastab tootja kogu vastutusest, mis jätab kasutaja kanda kogu vastutuse talle või kolmandatele isikutele põhjustatud kahjustuste või vigastuste eest.*

3.1.3 Kasutaja tüüp

Masin on ette nähtud kasutamiseks tarbijatele, seega mitteprofessionaalsetele operaatoritele. Masin on mõeldud „hobikasutamiseks“.

3.2 OHUTUSMÄRGISTUS

Masina peal on kujutatud mitmesugused sümbolid (jn 2). Nende eesmärgiks on meenutada kasutajale juhisaid, mida tuleb tähelepanelikult ja piisava ettevaatlikkusega järgida.

Sümbolite tähendus:



TÄHELEPANU! OHT!

Kui masinat ei kasutata õigesti, võib see olla ohtlik kasutajale ja teistele.

TÄHELEPANU! Enne masina kasutamist lugege läbi kasutusjuhend.



Kasutage kuulmiskaitsevahendeid ja prille.



Masin ei tohi olla vihma või niiskuse käes.



EEMALEPAISKAMISE OHT!

Olge tähelepanelik esemete võimaliku paiskumise suhtes seoses õhuvooluga: mis võib inimesi raskelt vigastada ja asju kahjustada.

EEMALEPAISKAMISE OHT!

Masina kasutamise ajal hoida inimesed ja koduloomad vähemalt 15 m kaugusel!



Vigastusohut! Ärge pange käsi õhu sissetõmbevõre lähedusse. Pöörlev tiivik võib põhjustada ränki vigastusi.



Raskete vigastuste oht!

Hoidke lehvivad riided õhu sissetõmbevõrest eemal, sest need võivad jääda tiiviku külge ja põhjustada raskeid kehavigastusi.



Raskete vigastuste oht! Hoidke juuksed õhu sissetõmbevõrest eemal, sest need võivad jääda tiiviku külge ja põhjustada raskeid kehavigastusi. Pikad juuksed tuleb kokku siduda.

TÄHTIS *Kulunud või loetamatuks muutunud kleepsildid tuleb välja vahetada. Tellige asendussildid volitatud teenindusest.*

3.3 TOOTE ANDMESILT

Masina andmesildil on märgitud järgmised andmed (jn 1):

1. Müravõimsuse tase
2. Vastavusmärgistus
3. Tootmisaasta
4. Masina tüüp
5. Registreerimisnumber
6. Ehitaja nimi ja aadress
7. Tootekood

Kirjutage masina identifitseerimisandmed kaane tagaküljel olevale sildile õigesti lahtritesse.

TÄHTIS *Volitatud teeninduse poole pöördudes edastage alati toote andmesildil toodud teave.*

TÄHTIS *Vastavusdeklaratsiooni näidis asub kasutusjuhendi viimastel lehekülgedel.*

3.4 PÕHIKOMPONENDID

Masin koosneb järgmistest peamistest komponentidest, millel on järgmised funktsioonid (Joon.1):

- A. Mootor:** paneb tiiviku pöörlema.
- B. Puhuri toru:** õhuvoolu suunamiseks.
- C. Käepide:** masina juhtimiseks.
- D. Aku:** (kui ei ole masinaga kaasas, vt ptk 15 "Lisaseadmed tellimusele") tagab tööriista elektritoite; kirjelduse ja kasutusnõudeid leiata spetsiaalses kasutusjuhendis.
- E. Akulaadija** (ui ei ole masinaga kaasas, vt ptk 15 "Lisaseadmed tellimusele"): seade aku laadimiseks; kirjelduse ja kasutusnõudeid leiata spetsiaalses kasutusjuhendis.

4. KOKKUMONTEERIMINE

TÄHTIS *Nõutud ohutusnormid leiab ptk.2 Järgige rangelt neid nõudeid, et mitte sattuda tõsisesse ohtu.*

Ladustamis- ja transpordieesmärgil on mõningad masina komponendid tehases jäetud monteerimata ning need tuleb masina külge monteerida pärast pakendi eemaldamist Järgige allolevaid instruktsioone.

⚠ Pakkige lahti ja monteerige ainult tasasel ja kõval pinnal, kus on piisavalt ruumi masina ja pakendite liigutamiseks, kasutades alati sobivaid tööriistu. Masinat ei tohi kasutada enne peatükis "MONTEERIMINE" toodud juhiste lõpule viimist.

4.1 MONTEERITAVAD KOMPONENDID

Monteerimisel kasutatavad komponendid on kaasa pakitud.

4.1.1 Lahtipakkimine

1. Avage pakend ettevaatlikult, et komponente mitte kaotada.
2. Tutvuge kastis kaasas oleva dokumentatsiooniga, sealhulgas käesoleva juhendiga.
3. Võtke kõik pealemonteerimata komponendid kastist välja.
4. Tõstke masin kastist välja.
5. Kõrvaldage kast ja pakkematerjal vastavuses kohalike eeskirjadega.

⚠ Enne monteerimist vaadake, kas aku on oma kohal.

4.1.2 Puhuri toru paigaldamine/ eemaldamine

1. Joondage puhuri toru sektsioon (joonis 3.A) õhu väljalaskeava väljaulatava osaga (joonis 3.B).
2. Lükake toru (joonis 3.A) ja keerake seda 90 ° vastupäeva, et see kindlalt oma kohale kinnitada.
 - Toru eemaldamiseks pöörake seda kellaosuti suunda ja libistage see välja.

TÄHTIS *Enne puhuri toru eemaldamist peatage masin ja eemaldage aku (osa 7.2.2) alati, kui puhuri toru on eemaldatud.*

5. JUHTSEADMED

5.1 GAASITRIKLI LÜLITI

Gaasitrikli juhtimine (joonis 4.A) käivitab/ seiskab masina ja lülitab samal ajal sisse/välja tiiviku pöörlemise.

Alustamiseks vajutage gaasitrikli ja oodake 2-3 sekundit, kuni masin käivitub.

⚠ Masina käivitamine põhjustab pideva mootori pöörlemise.

Masin seiskub automaatselt, kui gaasitrikli juhik lahti lasta.

5.2 KIIRUSE REGULEERIMISE NUPP

Seda juhtseadist (joonis 4.B) kasutatakse tiiviku pöörlemiskiiruse reguleerimiseks ja seetõttu õhuvoolu kiiruse reguleerimiseks. Kiirust saab juhtnuppu keerates suurendada või vähendada ja see peab olema seotud töö liigiga (peatükk 6.4.1).

6. MASINA KASUTAMINE

TÄHTIS Nõutud ohutusnormid leiab ptk.2 Järgige rangelt neid nõudeid, et mitte sattuda tõsisesse ohutu.

6.1 ETTEVALMISTUS

Enne töö alustamist tuleb teha rida kontrolle ja operatsioone, et tagada kasulik ja maksimaalselt ohutu töö.

6.1.1 Aku kontroll

- Iga kord enne kasutamist:
 - kontrollige, kas aku on laetud, järgige aku kasutusjuhendis toodud juhiseid.

6.2 OHUTUSTESTID

Tehke järgmised ohutustestid ja veenduge, et tulemused vastaksid tabelites toodule.

 **Ohutusteste tuleb teha enne masina kasutamist.**

6.2.1 Üldkontrollid

Objekt	Tulemus
Käepidemed (jn 1.C)	Puhtad, kuivad, korralikult ja stabiilselt kinnitatud masina külge
Masina kruvid	Korralikult kinni (mitte lödvad)
Jahutusõhu avad	Ummistumata
Puhuri toru (jn 1.B)	Nõuetekohaselt paigaldatud Kahjustusjälgedeta, takistuseta.
Tiivik	Kahjustusjälgedeta
Kaitсед	Kahjustusjälgedeta
Aku (jn 1.D)	Korpus terve, ei mingeid lekkeid
Masin	Kulumis- ja kahjustusjälgedeta

Gaasitrikkel (jn 4.A)	Peab liikuma vabalt, mitte jõuga.
-----------------------	-----------------------------------

6.2.2 Masina töötamise test

Toiming	Tulemus
1. Pange aku korrektselt oma kohale (p.7.2.3). 2. Vajutage gaasitrikliit (joon 1.F).	Masin käivitub ja tiivik pöörleb.
1. Laske gaasitrikkel lahti (jn 4A).	1. Trikkel naaseb oma asendisse ise ja kiiresti ning masin peaks seiskuma.
Proovijuhtimine	Ebanormaalsed vibratsiooni ei ole. Ebanormaalseid helisid ei ole

 **Kui mõni tulemustest ei vasta tabelites märgitud tulemustele, siis ei ole võimalik masinat kasutada! Masin tuleb sel juhul saata teeninduskeskusesse kontrolli ja parandusse.**

6.3 KÄIVITAMINE

- Võtka sisse liikumatu ja kindel positsioon;
- vaadake, et puhuri toru ei oleks suunatud kõrvalseisjate või prügi poole;
- Pange aku korrektselt oma kohale (p.7.2.3);
- Vajutage gaasitrikliit (joon 4.A).

6.4 TÖÖTAMINE

 **Töö ajal peab masinat alati sangast kõvasti kinnihoidma (joonis 5).**

MÄRKUS Kasutuse ajal on aku kaitstud täieliku tühjaks saamise eest kaitseseadmega, mis lülitab masina välja ja blokeerib selle töö.

6.4.1 Kiiruse reguleerimine

Soovitav on alati valida rootori kiirus vastavalt eemaldatavale materjalile (joon. 4.B):

- väike puhumiskiirus (kiiruse reguleerimise juhtimine asendis 1-2) kergete materjalide ja muru väikeste pöösaste jaoks;
- keskmise puhumiskiirus (kiiruse reguleerimise juhtimine asendis 3) kerge rohu ja lehtede liigutamiseks asfaldile või kindlale maapinnale;
- suur puhumiskiirus (kiiruse reguleerimise juhtimine asendis 4-5) märgade lehtede

ja raskemate materjalide, näiteks värskel lume või mahukaste jäätmete jaoks.

6.4.2 Tööasendi soovitus

Pange puhuri toru ots aeglaselt maapinnast sobivale kaugusele (jn 5).

Eemaldatava materjali lendumise vältimiseks suunake õhuvool ümber kogutava materjali äärte. Ärge suunake õhuvoolu kunagi otse eemaldatava materjali keskele.

6.5 SEISKAMINE

Masina seiskamiseks laske gaasitrikkel lahti (jn 4A).

 **Pärast masina seiskamist kulub tiiviku peatumiseni mitu sekundit.**

Seisake alati masin kui te liigute erinevate tööpiirkondade vahel.

 **Masinat liigutades ärge kunagi hoidke kätt gaasitriikli juhikul, vältimaks masina kogemata käivitamist.**

6.6 PÄRAST KASUTAMIST

- Eemaldage aku ja laadige see (p. 7.2.2).
- Enne, kui paigutada masin mistahes ruumi, lasta mootoril maha jahtuda.
- Puhastage (p.7.3).
- Kontrollige, et osad ei oleks lahti tulnud või kahjustada saanud. Vajaduse vahetage välja kahjustatud osad ja keerake kõik lõdvenenud kruvid ja poldid kinni või pöörduge volitatud teeninduskeskuse poole.

TÄHTIS Alati kui töö masinaga lõpetatakse või masin jäetakse järelevalveta seisma, tuleb aku välja võtta (p 7.2.2) ja paigaldada löiketerakaitse.

7. REGULAARNE HOOLDUS

7.1 ÜLDTEAVE

TÄHTIS Nõutud ohutusnormid leiab ptk.2 Järgige rangelt neid nõudeid, et mitte sattuda tõsisesse ohtu.

-  **Enne mistahes hooldustööd:**
- **seisake masin;**
 - **Eemaldage aku ja laadige see (p. 7.2.2);**

- **Enne, kui paigutada masin mistahes ruumi, lasta mootoril maha jahtuda.**
- **Kandke sobivaid riideid, töökindaid ja kaitseprille**
- **Lugege juhiseid.**

- Hooldustööde sagedust ja tüüpi on kokkuvõtlikult kirjeldatud "Hooldustabelis" (jvt ptk 12. Tabeli eesmärk on aidata teid masina töökindluse ja ohutuse säilitamisel. Seal on kirjas peamised tööd ja nende teostamise sagedus. Tehke vastavad toimingud esimesena saabuval tähtajal.
- Mitte-originaalvaruosad ja -seadmed võivad avaldada masina ohutusele ja töötamisele negatiivset mõju. Tootja ei vastuta sellisel juhul kahjude või vigastuste eest.
- Originaalvaruosi pakuvad volitatud teenindused ja edasimüüjad.

TÄHTIS Kõik hooldus- ja reguleerimistööd, mida ei ole käesolevas juhendis kirjeldatud, tuleb lasta teha edasimüüjal või spetsiaalses teeninduskeskuses.

7.2 AKU

7.2.1 Aku kestvus

Aku kestvus (ja seega töödeldava tööala suurus enne taaslaadimist) sõltub peamiselt sellest, kuidas operaator töötab. Vältima peaks:

- masina sagedast sisse- ja väljalülitamist töötamise ajal;
- tiiviku vale töökiiruse valimist eemaldatava materjali jaoks (lõik 6.4.1).

Aku kestvuse pikendamiseks on alati soovitatav:

- tiivikule õige töökiiruse valimine eemaldatava materjali jaoks.

Kui soovite kasutada masinat pikemateks töösessioonideks, kui standard aku ette näeb, on võimalik:

- osta teine standard aku, et vahetada koheselt välja tühi aku, ilma kasutsjärjepidevust mõjutamata;
- ostke tavaakust suurema kestvusega aku (p.14.1).

7.2.2 Aku eemaldamine ja laadimine

1. Vajutage akul olevaid nuppe (jn 6.A) ja eemaldage see (jn 6.B).
2. Pange aku (Joon. 7.A) akulaadijasse (Joon. 7.B);

- ühendage akulaadija (jn 7.B) elektripistikusse, mille pinge vastab sildil näidatule.
- laadige aku alati täielikult, järgides aku/akulaadija kasutusjuhendis toodud juhiseid.

MÄRKUS *Akul on piiraja, mis takistab laadimist, kui keskkonnatemperatuur ei ole vahemikus 0 kuni +45 °C.*

TÄHTIS *Akut võib laadida igal hetkel, ka osaliselt, ilma, et oleks oht seda kahjustada.*

7.2.3 Aku tagasimonteerimine masinale.

Kui laadimine on lõpetatud:

- Eemaldage aku (joon. 8.A) akulaadijast (ärge jätke seda pikalt sinna pärast laadimise lõppu);
- eemaldage akulaadija (joon 8.B) elektrivõrgust;
- Pange aku (jn 9.A) lõpuni oma pessa masinas ja keerake keelt, mis lukustab selle oma asendisse ning tagab elektrikontakti.

7.3 MASINA PUHASTAMINE

Tuleohtu vähendamiseks hoidke masinat lehtedest ja okstest vabana.

- Pärast kasutamist puhastage masin puhta, neutraalse pesuvahendiga niisutatud lapiga.
- Kuivatage korralikult pehme ja kuiva lapiga. Jäänud niiskus võiks muidu põhjustada elektrilöögiohu.
- Mitte kasutada agressiivseid või lahustiomadustega puhastusvahendeid plastmassist osade või käepidemete puhastamiseks.
- Ärge kasutage veejuga ja vältige mootori ja elektriliste komponentide märjakssaamist.
- Hoidke tiivik alati puhtana tolmust ja prügist, selleks puhuge suruõhku läbi võre. Ärge pritsige tiivikut veega.
- Mootori ja aku ülekuumenemise ja kahjustuste vastu aitab õhu sissetõmbevõrede hoidmine puhtana ja kõrvaliste esemeteta.

7.4 LUKUSTUSMUTRID- JA KRUIVID

- Mutrid ja kruvid peavad olema alati korralikult kinni, et tagada masina ohutu tööseisukord.
- Kontrollige regulaarselt, kas käepidemed on korralikult kinni.

8. HOIDMINE

TÄHTIS *Kohustuslikke ohutusnõudeid, mida tuleb masina ladustamisel järgida, on kirjeldatud lõigus 2.4. Järgige hoolikalt neid nõudeid, et mitte sattuda tõsisesse ohtu.*

8.1 MASINA HOIUSTAMINE

Kui masin pannakse hoidlasse, siis:

- Eemaldage aku ja laadige see (p. 7.2.2).
- Enne, kui paigutada masin mistahes ruumi, lasta mootoril maha jahtuda.
- Puhastage (p.7.3).
- Veenduge, et ei ole lahtiseid või kahjustatud osi. Vajaduse vahetage välja kahjustatud osad ja keerake kõik lõdvenenud kruvid ja poldid kinni või pöörduge volitatud teeninduskeskuse poole.
- Hoidke masinat:
 - kuivas keskkonnas
 - kaitstuna ilmastikutingimuste eest
 - lastele kättesaamatus kohas.
 - Kontrollige, kas olete eemaldanud kõik võtmed ja hooldusel kasutatud tööriistad.

8.2 AKU HOIUSTAMINE

Akut tuleb hoida varjulises, jahedas ruumis, kus poleks niiskust.

MÄRKUS *Pikema kasutusest kõrvale jäämise korral laadige akut iga kahe kuu järel, see pikendab aku kasutusiga.*

9. KÄITLEMINE JA TRANSPORT

Iga kord, kui masinat on vaja liigutada või transportida:

- Seisake masin (p.6.5);
- eemaldage aku ja laadige see (p. 7.2.2).
- Hoidke masinat ainult käepidemetest ja suunake torud nii, et nad ei segaks.

Kui masinat transporditakse sõiduvahendil, siis:

- eemaldage torud;
- asetage see nii, et see ei kujutaks endast kellelegi ohtu.

10. TEENINDUS JA REMONT

Käesolevas juhendis on antud kõik vajalikud juhised masina juhtimiseks ja elementaarsete hooldustööde kohta, mida saab teha kasutaja ise. Kõik reguleerimis- ja hooldustööd, mida

selles juhendis kirjeldatud ei ole, tuleb lasta teha edasimüüja juures või spetsiaalses teeninduskeskuses, kellel on vajalikud teadmised ja seadmed tööde korrektseks teostamiseks, nii et säilivad masina algsed ohutustingimused. Ebasobivates kohtades või kvalifitseerimata inimeste poolt tehtud tööd muudavad garantii kehtetuks ja vabastavad tootja igasugustest kohustustest ja vastutusest.

- Garantiiremonti ja -hooldust tohib teha ainult volitatud teeninduses.
- Volitatud teeninduskeskused kasutavad ainult originaalvaruosi. Originaalvaruosad ja -tarvikud on spetsiaalselt projekteeritud nende masinate jaoks.
- Originaalvaruosad ja -tarvikud on spetsiaalselt projekteeritud nende masinate jaoks.
- Mitteoriginaalvaruosade ja tarvikute kasutamine ei ole heaks kiidetud, nende kasutamine seab ohtu masina ohutuse ning vabastab tootja kogu vastutusest.

11. GARANTII KATE

Garantii katab kõik materjali- ja tootmisdefektid. Kasutaja peab hoolikalt järgima kõiki lisatud dokumentatsioonis antud juhiseid.

Garantii ei kata kahjusid, mis on tingitud:

- Kaasasolevate dokumentidega tutvumata jätmise.
- Tähelepanematus.
- Ebaõige või lubamatu kasutus ja monteerimine.
- Mitte-originaalvaruosade kasutamine.
- selliste lisatarvikute kasutamine, mida tootja ei ole kaasa andnud ega heaks kiitnud.

Garantii ei kata ka:

- Kulumaterjalide tavalist kulumist;
- Normaalne kulumine.

Ostjat kaitsevad tema riigi seadused. Käesolev garantii ei piira mingil moel ostja oma maa seadustega talle ette nähtud õigusi.

12. HOOLDUSTÖÖDE TABEL

Töö	Sagedus	Märkused
MASIN		
Kõikide kinnituste kontrollimine	Iga kord enne kasutamist	p.7.4
Ohutuskontrollid / Juhtseadmete kontrollimine	Iga kord enne kasutamist	p.6.2
Aku laetuse seisu kontroll.	Iga kord enne kasutamist	*
Aku laadimine	Iga kord pärast kasutamise lõpetamist	p. 7.2.2 *
Masina puhastamine	Iga kord pärast kasutamise lõpetamist	p.7.3
Kontrollige, et masinal ei oleks kahjustusi. Vajadusel võtke ühendust volitatud teeninduskeskusega.	Iga kord pärast kasutamise lõpetamist	-

* Lugege aku/akulaadija juhendit.

13. RIKETE IDENTIFITSEERIMINE

RIKE	VÕIMALIK PÕHJUS	PARANDUS
1. Masin ei käivitu gaasitrikli vajutamise peale.	Aku puudub või pole õigesti sisestatud	Kontrollige, et aku oleks õigesti paigutatud (p.7.2.3)
	Aku tühi	Kontrollige aku laetusastet ja laadige vajadusel aku (p. 7.2.2)
	Gaasitrikkel on katki või puhur rikkis	Masinat ei tohi kasutada. Pange masin kohe seisma, eemaldage aku ja pöörduge teeninduse poole.
2. Mootor seiskub töö ajal	Aku pole õigesti sisestatud	Kontrollige, et aku oleks õigesti paigutatud (p.7.2.3)
	Aku tühi	Kontrollida laetusastet ja laadida aku (p. 7.2.2)
3. Tiivik pöörleb, aga puhuri torust ei tule õhku	Puhuri toru ummistunud või kaetud	Peatage masin, eemaldage aku ja puhastage takistustest.
4. Töö ajal on kuulda liigset müra ja/ või vibratsioone	Masina osad on lödvenenud või kahjustatud	Pange masin kohe seisma, eemaldage aku ja: <ul style="list-style-type: none"> – kontrollida kahjustusi; – kontrollida, kas on lödvenenud osi ja need kinnitada; – vahetada välja või parandada kahjustatud osa samasuguste omadustega osadega.
5. Masinast tuleb töö ajal suitsu	Puhur rikkis	Masinat ei tohi kasutada. Pange masin kohe seisma, eemaldage aku ja pöörduge teeninduse poole.
6. Aku kestab vähe aega	Rasked kasutustingimused suurema voolutarbimisega	Operatsioonide optimeerimine (p. 7.2.1)
	Aku pole töövajadusteks piisav	Kasutage teist akut või suure vastupidavusega akut (p.14.1)
	Aku kestvus on kehvemunud.	Ostke uus aku
7. Akulaadija ei lae	Aku pole akulaadijasse õigesti sisestatud	Kontrollige, kas see on õigesti paigaldatud (p.7.2.2)
	Ebasoodsad keskkonningimused	Laadige akut nõutud keskkonnas (vt aku/akulaadija juhendit)
	Mustad kontaktid	Puhastage kontaktid
	Puudub pinge akulaadijas	Kontrollige, et pistik oleks sees ja et pistikupesas oleks vool sees.
	Defektne akulaadija	Asendage originaalvaruosaga
		Kui rike ei kao, siis lugege aku/akulaadija juhendi

Kui probleemid jätkuvad ka pärast abinõude tarvitusele võtmist, siis pöörduge edasimüüja poole.

14. TELLITAVAD LISASEADMED

14.1 AKUD

Saadaval on erineva võimsusega akusid, et rahuldada erinevaid töövajadusi (jn 10). Nimekirja selle masina jaoks heakskiidetud akudest leiab tehniliste andmete tabelist.

14.2 AKULAADIJA

Seadet kasutatakse aku laadimiseks (jn.11).



SISÄLLYSLUETTELO

1. YLEISTÄ	1
2. TURVALLISUUSMÄÄRÄYKSET	2
3. LAITTEESEEN TUTUSTUMINEN	7
3.1 Laitteen kuvaus ja käyttötarkoitus.....	7
3.2 Turvallisuusmerkinnät.....	8
3.3 Tuotteen tunnistustarra.....	8
3.4 Pääkomponentit	8
4. ASENNUS	9
4.1 Asennusosat	9
5. HALLINTALAITTEET	9
5.1 Kiihdytyskytkin.....	9
5.2 Nopeudensäädin.....	9
6. LAITTEEN KÄYTTÖ	9
6.1 Esitoimenpiteet	9
6.2 Turvallisuustarkastukset	10
6.3 Käynnistys.....	10
6.4 Työskentely	10
6.5 Pysäytys.....	10
6.6 Käytön jälkeen.....	11
7. SÄÄNNÖLLINEN HUOLTO.....	11
7.1 Yleistä	11
7.2 Akku	11
7.3 Laitteen puhdistus	12
7.4 Mutterit ja kiinnitysruuvit	12
8. VARASTOINTI.....	12
8.1 Laitteen varastointi	12
8.2 Akun varastointi.....	12
9. LIIKUTTAMINEN JA KULJETUS.....	12
10. HUOLTO JA KORJAUS.....	13
11. TAKUUSUOJA	13
12. HUOLTOTALUKKO.....	13
13. VIKOJEN PAIKANNUS	14
14. SAATAVANA OLEVAT LISÄVARUSTEET.....	15
14.1 Akut.....	15
14.2 Akkulaturi	15

1. YLEISTÄ

1.1 KUINKA KÄYTTÖOPASTA LUETAAN

Ne käyttöoppaan kappaleet, jotka sisältävät erityisen tärkeää turvallisuutta tai toimintaa koskevaa tietoa, on merkitty toisin, seuraavassa osoitetulla tavalla:

HUOMAUTUS tai **TÄRKEÄÄ** tarkoittaa tai antaa lisätietoa jo aiemmin selitettyihin tietoihin. Niiden tarkoituksena on estää laitteen vaurioituminen tai vahinkojen syntyminen.

Merkki  korostaa vaaraa. Varoituksen noudattamatta jättäminen voi aiheuttaa henkilövahinkoja tai kolmansiin osapuoliin kohdistuvia vammoja ja/tai vahinkoja.

.....
 • Harmailta pisteillä reunustetut kappaleet
 • sisältävät tietoa ominaisuuksista, joita ei ole
 • kaikissa tässä käyttöohjeessa mainituissa
 • malleissa. Tarkista, onko kyseinen
 • ominaisuus hankkimassasi mallissa.

Kaikki suunnan ilmaukset "etu-", "taka-", "vasen" ja "oikea" tulee ymmärtää työasennossa olevan käyttäjän näkökulmasta.

1.2 VIITTEET

1.2.1 Kuvat

Käyttöohjeissa annetut kuvat on numeroitu 1, 2, 3, jne. Kuvissa annetut osat on merkitty kirjaimilla A, B, C jne. Viite kuvassa 2 annettuun osaan C osoitetaan: "Ks. kuva 2.C" tai yksinkertaisesti "(kuva 2.C)". Kuvat ovat suuntaa antavia. Asennetut osat voivat poiketa kuvissa annetuista.

1.2.2 Otsikot

Käyttöopas on jaettu lukuihin ja kappaleisiin. Otsikko "2.1 Koulutus" on kappaleen "2. Turvallisuusmääräykset" alaotsikko. Viittaukset lukuihin tai kappaleisiin osoitetaan sanoilla luku tai kappale sekä vastaavalla numerolla. Esimerkiksi: "luku 2" tai "kappale 2.1".

2.1 KOULUTUS

⚠ Tutustu vipuihin ja laitteen oikeaan käyttöön. Opettele pysäyttämään laite nopeasti. Näiden varoitusten lukematta jättäminen saattaa aiheuttaa tulipalon ja/tai vakavan loukkaantumisen.

- Älä koskaan anna laitetta käyttöön lapsille tai fyysisiä, aisteihin liittyviä tai henkisiä rajoitteita omaaville henkilöille tai henkilöille, joilla ei ole tarvittavia kokemusta ja tietoja tai tarpeellista käyttöohjeiden tuntemusta. Paikalliset lait voivat määrittää käyttäjän alaikärajan.
- Laitetta ei koskaan saa käyttää väsyneenä, huonovointisena tai lääkeaineiden, huumeiden, alkoholin tai muiden refleksiin ja huomiokykyyn vaikuttavien aineiden vaikutuksen alaisena.
- Muista, että käyttäjä on vastuussa tapaturmista ja vahingoista, joita muille ihmisille tai heidän omaisuudelleen voi aiheutua. Käyttäjän vastuulla on arvioida maaston mahdolliset vaarat ja ryhtyä tarvittaviin varoimenpiteisiin oman ja muiden turvallisuuden takaamiseksi, erityisesti kun työskennellään kaltevilla, epätasaisilla, liukkailla tai epävakailla pinnoilla.
- Mikäli haluat luovuttaa laitteen muiden käyttöön tai lainata sitä, varmista, että tuleva käyttäjä tutustuu tämän käyttöoppaan sisältämiin käyttöohjeisiin.

Henkilönsuojaimet

- Käytä soveltuvia vaatekappaleita, kestäviä luistamattomia työkenkiä ja pitkiä housuja. Älä koskaan käynnistä laitetta paljain jaloin tai sandaalit jalassa. Käytä kuulosuojaimia, tärinältä suojaavia käsineitä, suojalaseja, pölysuojaimia.
- Kuulosuojainten käyttö voi rajoittaa kykyä kuulla mahdollisia varoituksia (huutoja tai hälytyksiä). Tarkkaile äärimmäisen huolella, mitä tapahtuu työalueen lähellä.
- Älä käytä huiveja, kauluspaitoja, kaulanauhoja, rannerenkaita tai muita vaatteita, joissa on liehuvia osia tai nauhoja, äläkä solmioita tai muita roikkuvia tai leveitä asusteita, jotka voivat sotkeutua laitteeseen tai työskentelyalueella oleviin esineisiin ja materiaaleihin.
- Pidä hiukset loitolla ilman sisäänmenoritilästä, sillä ne voivat tarttua roottoriin ja aiheuttaa vakavia onnettomuuksia. Sido pitkät hiukset kiinni.

Työalue / Laite

- Tarkasta työskentelyalue ja käytä haravaa tai luutaa poistaaksesi kaikki liat, jotka voivat lentää käytettäessä laitetta (käytettäessä puhaltimena) tai tukkia imuputken (käytettäessä imurina) tai jotka voivat aiheuttaa vaaratilanteita (kivet, oksat, rautalangat, luut jne.).

- Kun maasto on pölyinen, on suositeltavaa kostuttaa kevyesti maan pintaa.
- Tulipalon välttämiseksi, älä jätä laitetta moottorin ollessa kuuma lehtien tai kuivan ruohon sekaan.

2.3 KÄYTÖN AIKANA

Työalue

- Älä käytä laitetta räjähdysalttiissa ympäristöissä, syttyvien nesteiden, kaasujen tai pölyn lähetyillä. Sähkötyökalut aiheuttavat kipinöitä, jotka saattavat sytyttää pölyn tai höyryt.
- Työskentele ainoastaan päivänvalossa tai kyllin riittävässä keinovalossa ja hyvän näkyvyyden vallitessa.
- Pidä henkilöt, lapset ja eläimet loitolla työalueelta. Lapsien on ehdottomasti oltava toisen aikuisen valvonnassa. Lapset eivät saa leikkiä laitteella.
- Varmista, että muut henkilöt ovat ainakin 15 metrin päässä laitteen toimintasäteeltä.
- Vältä työskentelemästä määrässä ruohossa, sateessa ja jos ukkosen vaara esiintyy ja erityisesti jos voi salamoida.
- Vältä mahdollisuuksien mukaan märällä, liukkaalla, liian kaltevalla tai jyrkällä maaperällä työskentelemistä. Käyttäjä saattaa helposti menettää tasapainon työskennellessään.
- Älä altista laitetta vesisateelle tai märille ympäristöille. Työkalun sisään menevä vesi lisää sähköiskun vaaraa.

- Huomioi tarkalleen maaperässä esiintyvät epäyhdenmukaisuudet (kuopat, ojat), kaltevat paikat, piilevät vaarat ja mahdollisten esteiden paikallaolo, jotka voivat rajoittaa näkyvyyttä.
- Toimi erittäin varovaisesti kalliojyrkänteiden, kuoppien tai penkereiden läheisyydessä.
- Tarkkaile liikennettä, kun käytät laitetta tien läheisyydessä.
- Arvioi aina tuulensuunta äläkä työskentele vastatuuleen.
- Älä käytä laitetta lähellä avonaisia ikkunoita.
- Älä käytä laitetta laatoitetuilla tai sorapinnoilla estääksesi irtoavan materiaalin aiheuttamasta vahinkoa.
- Vältä poistetun materiaalin kerääntymistä poistoalueelle, sillä se voi estää niiden oikeaa poistoa ja aiheuttaa materiaalin takaiskua imuaukkojen kautta.

Laitteen käsittely

- Työskentelyn aikana, kun laitetta käytetään puhaltimena, siitä on aina pidettävä kiinni niin, että oikea käsi pitää kiinni yläkahvasta.
- Työskentelyn aikana, kun laitetta käytetään imurina, siitä on pidettävä kiinni aina kaksin käsin niin, että oikea käsi pitää kiinni yläkahvasta ja vasen käsi alakahvasta niin, että keruusäkki on käyttäjän vasemmalla puolella.

- Vältä kehon osumista maadoitettuihin pintoihin kuten putkiin, lämpökennoihin, sähkölevyihin, jäädyttimiin. Sähköiskun vaara kasvaa, jos keho on maadoitettu.
- Ota vakaa asento ja toimi varovaisesti.
- Säilytä tasapaino.
- Varo ettei laite törmää lujaa ulkopuolisiin esineisiin ja varo mahdollisia irtomateriaalin ja pölyn sinkoutumisia käytetyn ilman vuoksi.
- Älä suuntaa ilmavirtausta henkilöitä tai eläimiä kohti.
- Kun sitä käytetään puhaltimena, ole aina varovainen ettei siirretty materiaali tai ilmaan noussut pöly aiheuta loukkaantumisia henkilöille tai eläimille tai omaisuusvahinkoja.
- Älä laita esineitä manuaalisesti imusuuaukkoon (käytettäessä imurina) ja vältä imuroimasta kookkaita esineitä, jotka voivat vaurioittaa roottoria.
- Älä koskaan juokse vaan kävele.
- Pidä kasvoja, käsiä ja kehoa aina loitolla imuritulasta ja ilman poistoaukosta äläkä tuki ilman kulkureittejä laitteen käynnistyksen ja käytön aikana.
- Pyörivät osat voivat aiheuttaa vakavia vammoja, vältä kosketusta pyöriin osiin niiden liikkuesssa.
-  Jos työskentelyn aikana osia menee rikki tai tapahtuu onnettomuus, pysäytä heti moottori ja mene pois laitteen läheltä lisävahinkojen välttämiseksi. Jos tapahtuu loukkaantuminen, ryhdy tarvittaviin ensiaputoimenpiteisiin ja ota yhteyttä sairaanhoitohenkilökuntaan. Poista huolellisesti mahdolliset jätteet, jotka saattavat vahingoittaa henkilöitä tai eläimiä, jos niitä ei huomaa.
-  Pitkäaikainen altistuminen tärinöille saattaa aiheuttaa vammoja tai hermovaurioita (tunnetaan myös nimellä "Raynaudin ilmiö" eli valkosormisuus) erityisesti verenkierto-ongelmista kärsiville henkilöille. Oireet saattavat koskea käsiä, ranteita ja sormia ja tyypillisiä oireita ovat tuntoaistin häviäminen, puutumisen, ihottuma, kipu, värin häviäminen tai ihon rakenteelliset muutokset. Nämä vaikutukset saattavat voimistua kylmällä ilmalla ja/tai puristettaessa liikaa kahvoista. Oireiden ilmaantuessa on lyhennettävä laitteen käyttöaikaa ja otettava yhteyttä lääkäriin.

Käyttörajoitukset

- Laitetta eivät saa käyttää henkilöt, jotka eivät pysty pitämään siitä tukevasti kaksin käsin kiinni ja/tai pysymään tasapainossa, tukevasti jaloillaan työskentelyn aikana.
- Älä koskaan käytä laitetta, jos suojuukset ovat vahingoittuneet, niitä ei ole tai ne eivät ole oikein asennettu.
- Älä koskaan käytä laitetta ellei kaikkia käyttötarkoitukseen vaadittavia lisävarusteita ole asennettu (puhallin tai imuri).
- Älä kytke pois, deaktivoi, irrota tai peukaloi paikalla olevia turvajärjestelmiä/mikrokytkimiä.
- Älä käytä sähkötyökalua, jos kytkin ei käynnistä sitä tai pysäytä sitä oikein. Sähkötyökalu, jota ei voi käynnistää kytkimestä on vaarallinen ja se on korjattava.
- Älä altista laitetta liiallisille rasituksille, äläkä käytä pientä laitetta raskaisiin töihin; Sopivan laitteen käyttö vähentää riskejä ja parantaa työn laatua.

2.4 HUOLTO, VARASTOINTI

Suorita säännöllinen huolto ja oikea varastointi laitteen turvallisuuden ja suorituskyvyn säilyttämiseksi.

Huolto

- Älä koskaan käytä laitetta, jos siinä on kuluneita tai vaurioituneita osia. Käyttöturvallisuuden kannalta on tärkeää, että rikkoutuneet osat vaihdetaan uusiin, eikä niitä korjata.

- Lapset eivät saa suorittaa säännöllistä puhdistusta ja huoltoa ilman valvontaa.

⚠ Näissä ohjeissa annetut melu- ja värinätason arvot vastaavat laitteen käytössä syntyviä maksimiarvoja. Sovella ennalta ehkäiseviä toimenpiteitä estääksesi mahdollisten vahinkojen syntymistä, jotka johtuvat korkeasta melusta ja värinästä. Käytä laitetta vakaalla nopeudella, pidä kahvasta kiinni riittävällä voimalla, käytä laitetta minimikierroksilla työn suorittamiseksi, käytä kuulosuojaimia ja pidä toistuvia ja taukoja työn aikana.

Varastointi

- Tulipalon vaaran vähentämiseksi, älä jätä jäännösmateriaaleja sisältäviä säiliöitä sisätiloihin.

2.5 AKKU / AKKULATURI

TÄRKEÄÄ *Seuraavat turvallisuusmääräykset täydentävät laitteen liitteenä olevan akun ja akkulaturin ohjekirjassa annettuja turvallisuusvaatimuksia.*

- Akun lataamiseksi käytä ainoastaan valmistajan suosittelemia akkulatureja. Epäsopivan akun lataaminen saattaa aiheuttaa sähköiskun, ylikuumenemisen tai syövyttävän akkuhapon vuotamisen.

- Käytä ainoastaan työvälineelle tarkoitettuja akkuja. Muiden akkujen käyttö saattaa aiheuttaa loukkaantumisia ja tulipalon.
- Varmista, että laite on sammutettu ennen akun laittamista. Akun asentaminen käynnissä olevaan sähkölaitteeseen saattaa aiheuttaa tulipaloja.
- Pidä käyttämätön akku kaukana paperiliittimistä, kolikoista, avaimista, nastoista, ruuveista ja muista pienistä metalliesineistä, jotka saattavat aiheuttaa oikosulun liittimissä. Akkuliittimissä tapahtuva oikosulku saattaa aiheuttaa palon tai tulipaloja.
- Älä käytä akkulaturia tiloissa, joissa on syttyviä aineita tai pinnoilla, jotka syttyvät helposti kuten paperi, kangas jne. Latauksen aikana akkulaturi kuumenee ja saattaisi aiheuttaa tulipalon.
- Huolehdi akkujen kuljetuksen aikana siitä, että liittimet eivät pääse keskenään kosketuksiin äläkä käytä kuljetukseen metallisäiliöitä.
- Noudata tarkasti paikallisia säädöksiä, koskien pakkausten, hajonneiden osien tai minkä tahansa ongelmajätteen hävitystä. Näitä jätteitä ei saa laittaa sekajätteeseen, vaan ne on lajiteltava ja vietävä asianmukaiseen kierrätyskeskukseen, joka huolehtii materiaalien kierrätyksestä.
- Noudata tarkasti paikallisia säädöksiä, koskien jätteiden hävitystä.
- Kun laite poistetaan käytöstä, älä jätä sitä luontoon, vaan toimita se kierrätyskeskukseen paikallisten määräysten mukaisesti.



Älä hävitä sähkölaitteita kotitalousjätteiden seassa. Euroopan parlamentin ja neuvoston direktiivi

2012/19/EY sähkö- ja elektroniikkaromusta ja sen toteuttaminen kansallisten säädösten mukaisesti määrää sähkölaitteiden erillisen keräyksen niin, että ne voidaan käyttää uudelleen ympäristöystävällisesti. Jos sähköisiä laitteita hävitetään kaatopaikalle tai maaperään, vahingolliset aineet saattavat joutua pohjaveteen ja ravintoketjuun vahingoittaen siten terveyttä ja hyvinvointia. Lisätietoja tämän laitteen hävittämisestä saa kotitalousjätteiden hävityksestä vastaavalta elimeltä tai jälleenmyyjältä.

2.6 YMPÄRISTÖNSUOJELU

- Ympäristönsuojelun tulee olla laitteen käytössä ensisijaisen tärkeä ja etusijalla oleva seikka, rauhanomaisen rinnakkaiselon ja elinympäristömme hyväksi.
- Vältä aiheuttamasta naapurustolle häiriötä. Käytä laitetta vain järkevään aikaan (älä käytä sitä aikaisin aamulla tai myöhään illalla, kun käyttö voi häiritä muita ihmisiä).



Käyttöiän lopussa, hävitä akut kiinnittämällä riittävästi huomiota ympäristöömme. Akku sisältää sekä sinulle että ympäristölle vaarallista materiaalia. Se on irrotettava ja hävitettävä erillisessä paikassa, joka hyväksyy litiumioniakkuja.



Käytettyjen tuotteiden ja pakkausmateriaalien erillinen keräys sallii materiaalien kierrätyksen ja uusiokäytön. Kierrätettyjen materiaalien uudelleenkäyttö auttaa ennaltaehkäisemään ympäristön saastumista ja vähentää raaka-aineiden käyttöä.

2.7 JÄLJELLÄ OLEVAT RISKIT

Vaikka kaikkia turvamääräyksiä noudatettaisiin, saattaa olla olemassa muita vaaroja, joita ei voida sulkea pois. Laitteen tyypistä ja rakenteesta johtuvia mahdollisia vaaroja saattavat olla:

- Materiaalin sinkoutuminen, joka saattaa vahingoittaa silmiä;
- Kuulovaurio, jos ei käytetä kuulosuojaimia.

3. LAITTEeseen TUTUSTUMINEN

3.1 LAITTEEN KUVAUS JA KÄYTTÖTARKOITUS

Tämä laite on putarhanhoitoväline, tarkemmin sanoen käsin kannateltava akkukäyttöinen lehtipuhallin.

Laitteeseen kuuluu pääasiallisesti moottori, joka käynnistää roоторin, joka saa aikaan korkeanopeuksisen ilmavirtauksen.

3.1.1 Käyttötarkoitus

Tämä laite on suunniteltu ja valmistettu:

- lehtien, ruohon ja muiden jätteiden siirtämiseen ja keräämiseen puhalluksen avulla. Kerätyn määrän on oltava painoltaan ja mitoiltaan kohtuullinen.

3.1.2 Väärä käyttö

Mikä tahansa muu yllä mainitusta poikkeava käyttö voi olla vaarallista ja aiheuttaa henkilö- ja/ tai omaisuusvahinkoja. Sopimattomaksi käytöksi katsotaan (esimerkiksi, mutta ei ainoastaan):

- syttyvien tai räjähdysalttiiden tuotteiden, kuumien hiillosten tai hehkuvan materiaalin, palavien tupakoiden, lasinpalasten, terävien esineiden, metallisten esineiden, kivien tai muiden käyttäjälle ja muille vaarallisten esineiden keräämiseen.
- puhallus kohti henkilöitä ja/tai eläimiä
- esineiden työntäminen imuritiilään
- laitteen käyttäminen ilman valmistajan tarkoituksenmukaisesti valmistamia eri käyttöön tarkoitettuja lisävarusteita tai tarkoituksenmukaisista lisävarusteista poikkeavien lisävarusteiden käyttäminen.
- laitteen käyttö samanaikaisesti yhdessä useamman henkilön kanssa.

TÄRKEÄÄ Laitteen virheellinen käyttö aiheuttaa takuun raukeamisen, jolloin valmistaja vapautuu vastuusta ja kaikki vastuu käyttäjälle tai kolmansille osapuolille koituneista vahingoista tai vammoista siirtyy valmistajalta käyttäjälle.

3.1.3 Käyttäjätyyppi

Tämä laite on tarkoitettu kuluttajien käyttöön eli muille kuin ammattikäyttäjille. Tämä laite on tarkoitettu harrastuskäyttöön.

3.2 TURVALLISUUSMERKINNÄT

Laitteeseen on kiinnitetty erilaisia merkkejä (kuva 2). Niiden tehtävä on muistuttaa käyttäjää toimintatavoista, jotka varmistavat välttämättömän tarkkaavaisuuden ja varovaisuuden laitetta käytettäessä.

Symbolien selitykset:



VAROITUS! VAARA! Tämä laite saattaa olla vaarallinen käyttäjälleen ja muille käytettäessä virheellisesti.

VAROITUS! Lue käyttöopas ennen tämän laitteen käyttöä.



Käytä kuulonsuojaimia, suojalaseja.



Älä altista vesisateelle (tai kosteudelle).



SINKOUTUVIEN OSIEN VAARA! Varo ilmavirran vuoksi mahdollisesti sinkoutuvia materiaaleja, jotka voivat aiheuttaa vakavia vammoja henkilöille tai esineille.

SINKOUTUVIEN OSIEN VAARA! Pidä kaikki henkilöt tai kotieläimet ainakin 15 metrin etäisyydellä laitetta käyttäessäsi.



Silpoutumisvaara! Pidä käsiä aina loitolla ilman sisäänmenoritilästä. Pyörivä roottori voi aiheuttaa vakavia onnettomuuksia.



Vakavien henkilövahinkojen vaara! Pidä loitolla liehuvat osat ilman sisäänmenoritilästä, sillä ne voivat tarttua roottoriin ja aiheuttaa vakavia onnettomuuksia.



Vakavien henkilövahinkojen vaara! Pidä hiukset loitolla ilman sisäänmenoritilästä, sillä ne voivat tarttua roottoriin ja aiheuttaa vakavia onnettomuuksia. Sido pitkät hiukset kiinni.

TÄRKEÄÄ Huonokuntoiset tai lukukelvottomat tarrat on vaihdettava. Pyydä tilalle uudet tarrat valtuutetulta laitekohtaiselta huoltokeskukselta.

3.3 TUOTTEEN TUNNISTUSTARRA

Tunnistustarrassa annetaan seuraavat tiedot (kuva 1):

1. Äänitehon taso
2. Vaatimustenmukaisuusmerkki
3. Valmistusvuosi
4. Laitetyyppi
5. Sarjanumero
6. Valmistajan nimi ja osoite
7. Tuotekoodi

Kirjoita laitteen tunnistetiedot niille tarkoitettuihin kohtiin kannen takaosassa olevaan tarraan.

TÄRKEÄÄ Käytä tarrassa lukevia tunnistavia tietoja joka kerta kun valtuutettuun huoltokorjaamoon otetaan yhteyttä.

TÄRKEÄÄ Esimerkki vaatimuksenmukaisuusvakuutuksesta löytyy käyttöoppaan viimeisiltä sivuilta.

3.4 PÄÄKOMPONENTIT

Laitteeseen on valmistettu seuraavista pääosista, joita vastaa seuraavat toiminnot (kuva 1):

- A. Moottoriyksikkö:** antaa liikkeen roottorille.
- B. Puhallusputki:** ilmavirran poistoon tarkoitettu osa.
- C. Kahva:** sallii laitteen ohjaamisen.
- D. Akku (jos sitä ei toimiteta laitteen ohella, ks. luku 15 "pyynnöstä saatavat lisävarusteet):** tuottaa sähkövirtaa laitteelle. Ominaisuudet ja käyttöä koskevat määräykset on ilmoitettu sen omassa käsikirjassa.
- E. Akkulaturi (jos sitä ei toimiteta laitteen ohella, ks. luku 15 "pyynnöstä saatavat lisävarusteet):** laite, jota käytetään akun lataamiseen. Ominaisuudet ja käyttöä koskevat määräykset on ilmoitettu sen omassa käsikirjassa.

4. ASENNUS

TÄRKEÄÄ Noudatettavat

turvallisuusmääräykset on kuvattu luvussa 2. Noudata tarkalleen kyseisiä ohjeita estääksesi vakavia riskitilanteita tai vaaroja.

Kuljetus- ja varastointiteknisistä syistä jotkin laitteen osat toimitetaan purettuina ja ne tulee koota pakkauksesta purkamisen jälkeen, seuraavia ohjeita noudattaen.

⚠ Pakkauksesta purkamisen ja asentamisen on suoritettava tasaisella ja kiinteällä tasolla, jossa on riittävästi tilaa laitteen ja pakkausten liikkuttamiseen, käyttämällä aina tarkoituksenmukaisia välineitä. Älä käytä laitetta ennen kuin osassa "ASENNUS" annetut ohjeet on suoritettu loppuun.

4.1 ASENNUSOSAT

Pakkaus sisältää osat asennusta varten.

4.1.1 Pakkauksen purkaminen

1. Avaa pakkaus huolella ja varo osien hävittämistä.
2. Tutustu laatikossa olevaan dokumentaatioon, nämä ohjeet mukaan luettuina.
3. Ota pois laatikosta kaikki irralliset osat.
4. Ota laite pois laatikosta.
5. Hävitä laatikko ja pakkausmateriaalit paikallisten määräysten mukaisesti.

⚠ Varmista ennen kokoamista, ettei akkua ole asetettu paikoilleen laitteeseen.

4.1.2 Puhallusputken asennus / irrottaminen

1. Kohdista puhallusputki (kuva 3.A) puhallussuaukun kohoumaan (kuva 3.B).
2. Kiinnitä putki (kuva 3.A) pitävästi työntämällä se paikoilleen ja kääntämällä 90° vastapäivään.
 - Irrota putki kääntämällä myötäpäivään ja vetämällä ulos.

TÄRKEÄÄ Pysäytä laite ja ota akku aina pois (kappale 7.2.2) kun puhallusputki irrotetaan.

5. HALLINTALAITTEET

5.1 KIIHDYTYSKYTKIN

Kiihdytin (kuva 4.A) käynnistää/ pysäyttää laitteen ja samalla kytkee käyttöön/pois roottorin pyörintään.

Käynnistä laite painamalla kiihdytintä ja odota 2-3 sekuntia, että laite käynnistyy.

⚠ Laitteen käynnistyessä myös roottori alkaa pyöriä.

Laite pysähtyy automaattisesti, kun kiihdytin vapautetaan.

5.2 NOPEUDENSÄÄDIN

Säätimellä (kuva 4.B) säädetään roottorin pyörimisnopeutta ja siten ilmavirran nopeutta. Nopeutta voi lisätä tai vähentää kääntämällä säädintä. Nopeuden tulee sopia työn tyyppiin (luku 6.4.1).

6. LAITTEEN KÄYTTÖ

TÄRKEÄÄ Noudatettavat

turvallisuusmääräykset on kuvattu luvussa 2. Noudata tarkalleen kyseisiä ohjeita estääksesi vakavia riskitilanteita tai vaaroja.

6.1 ESITOIMENPITEET

Ennen työskentelyn aloittamista, on suoritettava erilaisia tarkistuksia ja toimenpiteitä työturvallisuuden ja työskentelytehon takaamiseksi.

6.1.1 Akun tarkastus

- Ennen jokaista käyttökertaa:
 - tarkista akun lataus noudattaen akun ohjekirjassa annettuja ohjeita.

6.2 TURVALLISUUSTARKASTUKSET

Suorita seuraavat turvallisuustarkastukset ja tarkasta, että tulokset vastaavat taulukoissa annettuja.

⚠ Suorita turvallisuustarkastukset aina ennen käyttöä.

6.2.1 Yleistarkastus

Kohde	Tulos
Kahvat (kuva 1.C)	Puhdistetut, kuivat, kiinnitetty oikein ja tiukasti kiinni laitteessa
Laitteessa olevat ruuvit	Kiristetty kunnolla (ei löystyneet)
Jäähdytysilman kulkureiitit	Ei tukossa
Puhallusputki (kuva 1.B)	Asennettu oikein. Ei vahingoittumisen merkkejä. Ei tukossa.
Roottori	Ei vahingoittumisen merkkejä
Suojat	Ei vahingoittumisen merkkejä
Akku (kuva 1.D)	Kotelossa ei vahinkoja, ei nesteiden vuotoja
Laite	Ei vahingoittumisen tai kulumisen merkkejä
Kiihdytin (kuva 4.A)	Sen tulee liikkua vapaasti, sitä ei saa pakottaa.

6.2.2 Laitteen toimintatesti

Toimenpide	Tulos
1. Aseta akku oikein sille kuuluvaan koteloon (kappale 7.2.3) 2. Paina kiihdytintä (kuva 1.F)	Laite käynnistyy ja roottori pyörii.
1. Vapauta kiihdytin (kuva 4.A)	1. Kytkimen tulee palata automaattisesti ja nopeasti neutraaliin asentoon ja laitteen on pysähdyttävä.
Testiajo	Ei poikkeavaa tärinää. Ei poikkeavaa ääntä

⚠ Jos mikä tahansa tuloksista poikkeaa seuraavissa taulukoissa osoitetuista arvoista, älä käytä laitetta! Toimita laite huoltokeskukseen laitekohtaisia tarkastuksia ja korjaustoimenpiteitä varten.

6.3 KÄYNNISTYS

1. Ota vakaa ja paikoillaan oleva asento
2. varmista, että puhallusputkea ei ole suunnattu mahdollisia paikalla olevia henkilöitä tai roskia kohti
3. aseta akku oikein sille kuuluvaan koteloon (kappale 7.2.3);
4. paina kiihdytintä (kuva 4.A).

6.4 TYÖSKENTELY

⚠ Työskentelyn aikana käden on oltava kahvalla ja laitteesta pitävä ote (kuva 5).

HUOMAUTUS Työskentelyn aikana akku on suojattu sen tyhjentymiseltä kokonaan suojalaitteella, joka sammuttaa laitteen ja estää sen toiminnan.

6.4.1 Nopeuden säätö

Roottorin pyörimisnopeus tulee säätää aina poistettavan materiaalin mukaiseksi (kuva 4.B):

- pieni puhallusnopeus (nopeussäädin asennossa 1-2) kevyelle materiaalille ja pienille pensaille nurmella
- keskitason puhallusnopeus (nopeussäädin asennossa 3) ruohon ja lehtien puhaltamiseen asfaltilta tai kiinteältä maalta
- suuri puhallusnopeus (nopeussäädin asennossa 4-5) märkien lehtien ja painavamman materiaalin kuten uuden lumen tai kookkaiden roskien puhaltamiseen.

6.4.2 Käyttövinkkejä

Etene hitaasti pitämällä puhallusputken päätä sopivalla etäisyydellä maasta (kuva 5).

Estääksesi poistettavan materiaalin hajaantumista, suuntaa puhallusilma materiaalikasan ulkoreunoja kohti. Älä koskaan puhalla kasan keskelle.

6.5 PYSÄYTYS

Pysäytä laite vapauttamalla kiihdytin (kuva 4.A).

⚠ *Kun laite on pysäytetty kuluu useampi sekunti ennen kuin roottori pysähtyy.*

Pysäytä laite aina siirtyessäsi työskentelyalueelta toiselle.

⚠ *Älä koskaan pidä kättä kiihdyttimellä siirtymisten aikana, jotta vältät tahattoman käynnistymisen.*

6.6 KÄYTÖN JÄLKEEN

- Ota akku pois paikoiltaan ja lataa se (kappale 7.2.2).
- Anna moottorin jäähtyä ennen laitteen asettamista säilytystiloihin.
- Suorita puhdistus (kappale 7.3).
- Tarkista, ettei paikalla ole löystyneitä tai vahingoittuneita osia. Tarpeen vaatiessa vaihda vahingoittuneet osat ja kiristä mahdollisesti löystyneet ruuvit ja pultit tai ota yhteys valtuutettuun huoltokeskukseen.

TÄRKEÄÄ *Ota akku aina pois (kappale 7.2.2) aina kun laitetta ei käytetä tai vartioida.*

7. SÄÄNNÖLLINEN HUOLTO

7.1 YLEISTÄ

TÄRKEÄÄ *Noudatettavat turvallisuusmääräykset on kuvattu luvussa 2. Noudata tarkalleen kyseisiä ohjeita estääksesi vakavia riskitilanteita tai vaaroja.*

⚠ *Ennen huoltotoimenpiteiden aloittamista:*

- **Pysäytä laite**
 - **Ota akku pois paikoiltaan ja lataa se (kappale 7.2.2);**
 - **Anna moottorin jäähtyä ennen laitteen asettamista säilytystiloihin.**
 - **Käytä soveltuvia vaatekappaleita, työkasineita ja suojalaseja;**
 - **Lue vastaavat käyttöohjeet.**
- Toimenpiteiden suoritusihetydet ja tyypit on annettu "Huoltotaulukossa" (ks. luku 12). Taulukon tarkoituksena on auttaa säilyttämään laite tehokkaana ja turvallisenä. Siinä on esitely tärkeimmät toimenpiteet sekä niiden kaikkien suoritusihetydet. Suorita vastaava toimenpide ensimmäiseksi vastaantulevan määrääjän yhteydessä.

- Muiden kuin alkuperäisten varaosien käytöllä voi olla laitteen toiminnan ja turvallisuuden vaarantavia vaikutuksia. Valmistaja ei vastaa kyseisten tuotteiden aiheuttamista vahingoista tai vammoista.
- Valtuutetut huoltokorjaajat ja jälleenmyyjät toimittavat alkuperäisiä varaosia.

TÄRKEÄÄ *Kaikki huolto- ja säätötoimenpiteet, joita ei ole kuvattu tässä käyttöohjeessa, on suoritettava jälleenmyyjän tai ammattitaitoisen huoltokeskuksen toimesta.*

7.2 AKKU

7.2.1 Akun kesto

Accun kesto (eli työstettävän pinta-alan laajuus ennen seuraavaa latausta) riippuu suurimmaksi osaksi käyttäjän toiminnasta, jossa tulisi välttää:

- toistuvia laitteen käynnistymiä ja sammutuksia työstön aikana
- roottorin kiertonopeudesta, joka ei sovellu poistettavaan materiaalityyppiin (kappale 6.4.1).

Accun keston optimoimiseksi on aina suositeltavaa:

- asettaa roottorin kiertonopeus, joka soveltuu poistettavaan materiaalityyppiin.

Jos laitetta halutaan käyttää standardin accun käyttöön nähden pidemmissä työstöjaksoissa, voit:

- hankkia toisen vakioaccun vaihtaaksesi tyhjän accun välittömästi vaarantamatta näin käytön jatkuvuutta
- hankkia standardiin accuun nähden suuremman accun (kappale 14.1).

7.2.2 Akun irrotus ja lataus

1. Paina accun painikkeita (kuva 6.A) ja poista accu (kuva 6.B).
2. Aseta accu (kuva 7.A) akkulatorissa olevaan paikkaan (kuva 7.B).
3. kytke akkulatori (kuva 7.B) pistorasiaan, jonka jännite vastaa tarrassa annettua.
4. suorita aina täydellinen lataus, noudattaen accun/akkulatorin ohjekirjassessa annettuja ohjeita.

HUOMAUTUS Akku on varustettu suojuksella, joka estää latauksen jos ympäristölämpötila ei ole välillä 0 - +45 °C.

HUOMAUTUS Akku voidaan ladata milloin tahansa, myös osittain, sitä vahingoittamatta.

7.2.3 Akun asentaminen takaisin laitteeseen

Kun lataus on päättynyt:

1. Poista akku (kuva 8.A) akkulatorista (vältä akun jättämistä laturiin pitkäksi ajaksi latauksen päättymisen jälkeen).
2. kytke akkulatori irti (kuva 8.B) verkosta
3. aseta akku (kuva 9.A) paikoilleen työntämällä se pohjaan, kunnes se napsahtaa paikoilleen ja takaa kosketuksen.

7.3 LAITTEEN PUHDISTUS

Vähennä tulipaloriskiä pitämällä laite puhtaana lehtien jäämistä, oksista jne.

- Puhdista laite aina käytön jälkeen käyttämällä puhdasta ja neutraaliin pesuaineeseen kostutettua puhdasta liinaa.
- Poista kosteusjäätymät käyttämällä pehmeää ja kuivaa liinaa. Kosteus voi saada aikaan sähköiskujen vaaran.
- Älä käytä aggressiivisia pesuaineita tai liuottimia muoviosien tai kahvojen puhdistamisessa.
- Älä käytä vesisuihkuja ja vältä kastamasta moottoria ja sähköosia.
- Pidä roottori aina puhtaana ja vapaana pölystä ja jäämistä puhaltamalla paineilmaa ritilän läpi. Älä suihkuta roottoriin vettä.
- Moottoria tai akkua vahingoittavan ylikuumentumisen estämiseksi, varmista aina, että jäähdytysilman imuritilät ovat puhtaat eikä niissä esiinny jäämiä.

7.4 MUTTERIT JA KIINNITYSRUUVIT

- Varmista aina, että ruuvit ja mutterit ovat tiukasti kiinni, jotta laite olisi aina turvallinen ja käyttövalmis.
- Tarkista säännöllisesti, että kahvat on kiinnitetty tiukasti.

8. VARASTOINTI

TÄRKEÄÄ Noudatettavat turvallisuusmääräykset varastoinnin aikana on kuvattu kappaleessa 2.4. Noudata tarkalleen kyseisiä ohjeita estääksesi vakavia riskitilanteita tai vaaroja.

8.1 LAITTEEN VARASTOINTI

Kun laite on varastoitava:

1. Ota akku pois paikoiltaan ja lataa se (kappale 7.2.2).
2. Anna moottorin jäähtyä ennen laitteen asettamista säilytystiloihin.
3. Suorita puhdistus (kappale 7.3).
4. Varmista, että mikään komponentti ei ole löystynyt tai vahingoittunut. Vaihda tarvittaessa vahingoittuneet komponentit ja kiristä mahdolliset löysät ruuvit ja pultit tai ota yhteyttä valtuutettuun huoltoliikkeeseen.
5. Varastoi laite:
 - kuivaan ympäristöön
 - sääolosuhteilta suojaan
 - paikkaan, johon lapset eivät pääse.
 - varmista, että avaimet tai huollossa käytetyt työkalut on poistettu.

8.2 AKUN VARASTOINTI

Akkua on säilytettävä varjossa, raikkaassa ja kuivassa tilassa.

HUOMAUTUS Jos akkua pidetään pitkään pois käytöstä, lataa se kahden kuukauden välein sen käyttöiän pidentämiseksi.

9. LIIKUTTAMINEN JA KULJETUS

- Aina laitetta liikuteltaessa tai kuljettaessa:
- Pysäytä laite (kappale 6.5).
 - Ota akku pois paikoiltaan ja lataa se (kappale 7.2.2).

- Tartu laitteeseen ainoastaan kahvoista ja aseta putket siten, etteivät ne ole tiellä.

Kun laitetta kuljetetaan ajoneuvolla:

- irrota putket
- asemoi se siten, ettei siitä aiheudu vaaraa.

10. HUOLTO JA KORJAUS

Käyttöopas sisältää kaikki laitteen käyttöön ja käyttäjän suorittamaan oikeaan perushuoltoon tarvittavat ohjeet. Kaikki säätö- ja huoltotoimenpiteet, joita ei ole kuvattu tässä ohjekirjassa tulee suorittaa jälleenmyyjän tai jonkin muun huoltokeskuksen toimesta, joka tuntee laitteen ja jolla on erityistyökalut niin, että työ suoritetaan oikein ja säilytetään laitteen alkuperäinen turvallisuustaso.

Epäsopivissa paikoissa tai epäpätevien henkilöiden suorittamat toimenpiteet saavat takuun ja valmistajan vastuun raukeamaan.

- Vain valtuutetut huoltokorjaamot suorittavat korjaus- ja huoltotöitä takuun puitteissa.
- Valtuutetut huoltokorjaamot käyttävät vain alkuperäisiä varaosia. Alkuperäiset varaosat ja varusteet on kehitetty tarkoituksenmukaisesti laitteille.
- Alkuperäiset varaosat ja varusteet on kehitetty tarkoituksenmukaisesti laitteille.

- Ei-alkuperäisiä varaosia ja varusteita ei hyväksytä. Ei-alkuperäisten varaosien ja varusteiden käyttö vaarantaa laitteen turvallisuutta ja vapauttaa valmistajan kaikesta velvollisuudesta tai vastuusta.

11. TAKUUSUOJA

Takuu kattaa kaikki materiaali- ja valmistusviat. Käyttäjän on noudatettava huolellisesti kaikkia liitteenä annettussa dokumentaatiossa olevia ohjeita.

Takuu ei kata seuraavista aiheutuneita vahinkoja:

- Liitteenä annettuun dokumentaation ei ole tutustuttu.
- Huolimattomuus.
- Käyttö ja asennus on suoritettu väärin tai niitä ei ole sallittu.
- Alkuperäisiä varaosia ei ole käytetty.
- Jos on käytetty varaosia, joita valmistaja ei ole toimittanut tai hyväksynyt.

Lisäksi tämä takuu ei kata:

- Kuluvien materiaalien normaalia kulumista.
- Normaalaa kulumista.

Hankkijaa suojaa omassa maassa voimassa olevat lait. Omassa maassa voimassa olevia oikeuksia ei millään tavoin rajoiteta tällä takuulla.

12. HUOLTOTAULUKKO

Toimenpide	Tiheys	Huomautuksia
LAITE		
Kaikkien kiinnitysten tarkastus	Ennen jokaista käyttöä	kappale 7.4
Turvallisuustarkastukset / Ohjainten tarkastus	Ennen jokaista käyttöä	kappale 6.2
Akun latauksen tarkistus	Ennen jokaista käyttöä	*
Akun lataus	Jokaisen käytön jälkeen	kappale 7.2.2 *
Laitteen puhdistus	Jokaisen käytön jälkeen	kappale 7.3
Laitteessa esiintyvien mahdollisten vahinkojen tarkastus. Ota tarvittaessa yhteyttä valtuutettuun huoltokeskukseen.	Jokaisen käytön jälkeen	-

* Tutustu akun/akkulaturin käsikirjaan.

13. VIKOJEN PAIKANNUS

VIKA	MAHDOLLINEN SYY	KORJAUS
1. Kiihdyttimen kytkintä käytettäessä laite ei käynnisty.	Akku puuttuu tai sitä ei ole asetettu oikein paikoilleen	Varmista, että akku on asetettu oikein (kappale 7.2.3)
	Tyhjä akku	Tarkista akun lataus ja lataa akku uudelleen (kappale 7.2.2)
	Viallinen kiihdyttimen kytkin tai vahingoittunut puhallin	Laitetta ei saa käyttää. Pysäytä laite välittömästi, irrota akku ja ota yhteyttä huoltokeskukseen.
2. Moottori pysähtyy työstön aikana	Akkua ei ole asetettu oikein	Varmista, että akku on asetettu oikein (kappale 7.2.3)
	Tyhjä akku	Tarkista akun lataus ja lataa akku uudelleen. (kappale 7.2.2)
3. Roottori pyörii mutta ilmaa ei tule puhallusputkesta	Puhallusputki tukkeutunut tai jumissa	Pysäytä laite, irrota akku ja poista mahdolliset tukkeumat.
4. Liiallista melua ja/tai tärinää työstön aikana	Löystyneitä tai vahingoittuneita osia	Pysäytä laite, irrota akku ja: <ul style="list-style-type: none"> – tarkista vauriot – tarkista onko laitteessa löystyneitä osia ja kiristä ne – vaihda tai korjaa vaurioituneet osat vastaavilla ominaisuuksilla varustetuilla osilla.
5. Laite savuttaa sen toiminnan aikana	Puhallin vahingoittunut.	Laitetta ei saa käyttää. Pysäytä laite välittömästi, irrota akku ja ota yhteyttä huoltokeskukseen.
6. Lyhyt akun kesto	Vaikeat käyttöolosuhteet suuremmalla virrankulutuksella	Optimoi käyttö (kappale 7.2.1)
	Akun teho ei riitä vaadittuun käyttöön	Käytä toista tai tehokkaampaa akkua (kappale 14.1)
	Akun kapasiteetin heikentyminen	Hanki uusi akku
7. Akkulaturi ei lataa akkua	Akkua ei ole asetettu oikein akkulaturiin	Tarkista, että se on asetettu oikein (kappale 7.2.2)
	Ympäristölliset olosuhteet eivät ole asianmukaiset	Suorita lataus ympäristössä sopivassa lämpötilassa (ks. akun/akkulaturin käsikirjaan)
	Likaiset koskettimet	Puhdista koskettimet
	Akussa ei ole virtaa	Tarkista, että pistoke on kytketty ja että pistorasiassa on virta
	Viallinen akkulaturi	Vaihda käyttämällä alkuperäistä varaosaa
		Jos vika jatkuu, tutustu akun/akkulaturin käsikirjaan

Jos ongelmat jatkuvat yllämainitut toimenpiteet suoritettuasi, ota yhteyttä jälleenmyyjään.

14. SAATAVANA OLEVAT LISÄVARUSTEET

14.1 AKUT

Saatavilla on kapasiteetiltaan erilaisia akkuja erilaisiin käyttövaatimuksiin mukautumista varten (kuva 10). Tässä laitteessa käytettävien hyväksytyjen akkujen luettelo löytyy taulukosta "Tekniset tiedot".

14.2 AKKULATURI

Kone, jota käytetään akun lataamiseen.(kuva 11).



SOMMAIRE

1. GÉNÉRALITÉS	1
2. NORMES DE SÉCURITÉ	2
3. CONNAÎTRE LA MACHINE	7
3.1 Description de la machine et utilisation prévue	7
3.2 Signalétique de sécurité	8
3.3 Étiquette d'identification produit	8
3.4 Principaux composants	8
4. MONTAGE	9
4.1 Composants pour le montage	9
5. COMMANDES DE CONTRÔLE	9
5.1 Interrupteur d'accélérateur	9
5.2 Commande de réglage de la vitesse	9
6. UTILISATION DE LA MACHINE	9
6.1 Opérations préliminaires	9
6.2 Contrôles de sécurité	10
6.3 Démarrage	10
6.4 Fonctionnement	10
6.5 Arrêt	10
6.6 Après l'utilisation	11
7. ENTRETIEN PÉRIODIQUE	11
7.1 Généralités	11
7.2 Batterie	11
7.3 Nettoyage de la machine	12
7.4 Écrous et vis de fixation	12
8. STOCKAGE	12
8.1 Stockage de la machine	12
8.2 Stockage de la batterie	12
9. MANUTENTION ET TRANSPORT	12
10. ASSISTANCE ET RÉPARATIONS	13
11. COUVERTURE DE LA GARANTIE	13
12. TABLEAU D'ENTRETIEN	13
13. IDENTIFICATION DES ANOMALIES	14
14. ÉQUIPEMENTS SUR DEMANDE	15
14.1 Batteries	15
14.2 Chargeur de batterie	15

1. GÉNÉRALITÉS

1.1 COMMENT CONSULTER LE MANUEL

Dans le texte de ce manuel, certains paragraphes contenant des informations très importantes pour la sécurité ou le fonctionnement sont signalés de différentes façons, comme indiqué ci-après :

REMARQUE ou **IMPORTANT** ajoute des précisions ou d'autres éléments à ce qui vient d'être indiqué, afin d'éviter d'endommager la machine ou de causer des dommages.

Le symbole  attire l'attention sur un danger. Le non-respect de l'avertissement entraîne un risque de blessures corporelles ou à des tiers et/ou de dommages.

Les paragraphes entourés d'un cadre formé de points gris indiquent des caractéristiques en option qui ne sont pas présentes sur tous les modèles mentionnés dans ce manuel. Vérifier si cette caractéristique est présente sur son propre modèle.

Toutes les indications « avant », « arrière », « droite » et « gauche » se réfèrent à la position de travail de l'opérateur.

1.2 RÉFÉRENCES

1.2.1 Figures

Les figures sur ce mode d'emploi sont numérotées 1, 2, 3, et ainsi de suite. Les éléments indiqués sur les figures sont marqués par les lettres A, B, C, et ainsi de suite. Une référence à l'élément C sur la figure 2 est indiquée de cette façon : « Voir fig. 2.C » ou simplement « (fig. 2.C) ». Les figures sont données à titre indicatif. Les pièces réelles peuvent varier par rapport aux pièces illustrées.

1.2.2 Titres

Le manuel est divisé en chapitres et en paragraphes. Le titre du paragraphe « 2.1 Formation » est un sous-titre de « 2. Normes de sécurité ». Les références à des titres ou paragraphes sont signalées par l'abréviation chap. ou paragr. suivie du numéro correspondant. Exemple : « chap. 2 » ou « paragr. 2.1 ».

2. NORMES DE SÉCURITÉ

2.1 FORMATION

 ***Se familiariser avec les commandes et l'utilisation appropriée de la machine. Apprendre à arrêter rapidement la machine. Le non-respect des avertissements et des instructions peut causer des incendies et/ou de graves lésions.***

- Ne jamais permettre que la machine soit utilisée par des enfants ou des personnes ayant des capacités physiques, sensorielles ou intellectuelles réduites, ou sans expérience ou sans la connaissance nécessaire ou des personnes qui ne sont pas suffisamment familiarisées avec les instructions. La réglementation locale peut fixer un âge minimum pour l'utilisateur.
- Ne jamais utiliser la machine en cas de fatigue ou de malaise de l'utilisateur, ou en cas de consommation de médicaments, de drogues, d'alcool ou de substances dangereuses pour les capacités de réflexes et de concentration.
- Se rappeler que l'opérateur ou l'utilisateur est responsable des accidents et des imprévus qui peuvent arriver à d'autres personnes ou à leurs biens. L'utilisateur est responsable de l'évaluation des risques potentiels du terrain à travailler et de la mise en place de toutes les précautions nécessaires pour assurer sa sécurité et celle d'autrui, en particulier sur les terrains en pente, les sols accidentés, glissants ou instables.

- Si la machine est cédée ou prêtée à des tiers, veiller à ce que l'utilisateur prenne connaissance des consignes d'utilisation contenues dans ce manuel.

2.2 OPÉRATIONS PRÉLIMINAIRES

Équipements de protection individuelle (EPI)

- Porter des vêtements adaptés, des chaussures de travail résistantes avec des semelles antidérapantes et des pantalons longs. Ne pas actionner la machine à pieds nus ou en sandales. Porter un casque anti-bruit pour protéger l'ouïe, des gants antivibration, des lunettes de protection, des demi-masques antipoussière.
- L'utilisation de protections acoustiques peut réduire la capacité d'entendre d'éventuels avertissements (cris ou alarmes). Faire très attention à ce qui se déroule autour de la zone de travail.
- Ne pas porter d'écharpes, chemisiers, colliers, bracelets, vêtements flottants, ou munis de lacets ou de cravates et de toute façon tout accessoire pendant ou long susceptible de s'accrocher dans la machine ou dans des objets et des matériaux présents sur le lieu de travail.
- Tenir les cheveux à distance de la grille d'entrée de l'air parce qu'ils pourraient s'emmêler dans la roue à ailettes et causer des blessures graves. Serrer adéquatement les cheveux longs.

Zone de travail/machine

- Contrôler à fond toute la zone de travail et utiliser un râteau ou un balais pour enlever à la main les détritres et enlever

- tout ce qui pourrait être projeté par la machine (emploi comme souffleur), ou ce qui pourrait boucher le tuyau d'aspiration (emploi comme aspirateur), ou être source de danger (cailloux, branches, fils de fer, os, etc.).
- Dans des conditions de terrain empoussiéré, il est conseillé d'humidifier légèrement la surface.
 - Pour éviter tout risque d'incendie, il ne faut jamais laisser la machine avec le moteur chaud au milieu de feuilles ou d'herbe sèche.

2.3 PENDANT L'UTILISATION



Zone de travail

- Ne pas utiliser la machine dans des environnements à risque d'explosion, en présence de liquides inflammables, de gaz ou de poussières. Les équipements génèrent des étincelles qui peuvent enflammer la poussière ou les vapeurs.
- Travailler uniquement à la lumière du jour ou avec une lumière artificielle adéquate et dans des conditions de bonne visibilité.
- Tenir les personnes, les enfants et les animaux éloignés de la zone de travail. Il faut que les enfants soient surveillés par un autre adulte. Cet appareil n'est pas un jouet.
- Vérifier que les autres personnes se trouvent à au moins 15 mètres du rayon d'action de la machine.
- Éviter de travailler dans l'herbe mouillée, sous la pluie et avec risque d'orages, spécialement de foudres.
- Autant que possible, éviter de travailler sur le sol mouillé ou glissant, ou de toute façon sur des terrains trop accidentés ou en pente, qui ne garantissent

- pas la stabilité de l'opérateur pendant son travail.
- Ne pas exposer la machine à la pluie ou à l'humidité. L'eau qui pénètre dans la machine augmente le risque de décharge électrique.
 - Faire particulièrement attention aux irrégularités du terrain (dos-d'âne, rigoles), aux pentes, aux dangers cachés et à la présence d'éventuels obstacles susceptibles de limiter la visibilité.
 - Faire très attention à proximité d'escarpements, fossés ou talus.
 - Faire très attention à la circulation routière lors de l'utilisation de la machine en bordure de route.
 - Tenir toujours compte de la direction du vent, et ne jamais travailler face au vent.
 - Ne pas utiliser la machine à proximité de fenêtres ouvertes.
 - Ne pas utiliser la machine sur une surface pavée ou de gravier afin d'éviter que le matériau à enlever ne puisse provoquer des lésions.
 - Éviter que le matériau à enlever ne s'accumule dans la zone de déchargement parce qu'il pourrait entraver la correcte élimination et pourrait causer des contrecoups à travers les ouvertures d'aspiration.

Comportements

- Durant le travail, lors de l'utilisation du souffleur, la machine doit être toujours tenue fermement avec la main droite sur la poignée supérieure.
- Pendant le travail, il faut toujours tenir la machine fermement à deux mains, avec la main droite sur la poignée supérieure, et la main gauche sur la poignée inférieure, de façon à ce que le bac de ramassage se trouve à la gauche de l'opérateur.
- Éviter le contact du corps avec des surfaces de masse ou de

- terre, comme les tuyaux, les radiateurs, les cuisinières ou les réfrigérateurs. Le risque de prendre une décharge électrique augmente si le corps se trouve relié à la masse ou à la terre.
- Prendre une position ferme et stable et maintenir un comportement prudent.
 - Ne pas perdre l'équilibre.
 - Faire attention à ne pas heurter violemment la lame contre des corps étrangers, aux projections possibles de matériau, causées par le glissement des lames.
 - Ne pas orienter le jet d'air vers des personnes ou des animaux.
 - Si utilisé comme souffleur, faire toujours le maximum d'attention pour éviter que le matériau enlevé ou la poussière soulevée ne causent des lésions à des personnes ou à des animaux, et des dommages aux propriétés.
 - Ne pas introduire à la main des objets dans la bouche d'aspiration (emploi comme aspirateur), et éviter d'aspirer des objets volumineux qui pourraient endommager la roue à ailettes.
 - Marcher, ne jamais courir.
 - Tenir toujours le visage, les mains et le corps loin de la grille d'aspiration et de la bouche d'expulsion de l'air et ne pas obstruer les passages de l'air aussi bien durant le démarrage que durant l'utilisation de la machine.
 - Les organes rotatifs peuvent provoquer de graves lésions ; éviter le contact avec ces organes rotatifs quand ils sont encore en mouvement.
-  En cas de cassures ou d'accidents pendant le travail, arrêter tout de suite le moteur, et éloigner la machine, pour ne provoquer aucun dommage supplémentaire ; en cas d'accidents entraînant des lésions personnelles ou à des tiers, activer tout de suite les procédures de secours d'urgence les plus adéquates à la situation en cours, et s'adresser à une Structure médicale pour recevoir les soins nécessaires. Enlever soigneusement les éventuels détritiques qui, si ignorés, pourraient causer des dommages ou des lésions aux personnes ou aux animaux.
 -  L'exposition prolongée aux vibrations peut causer des lésions et des troubles neuro-vasculaires (connus aussi comme « phénomène de Raynaud » ou « main blanche »), spécialement aux personnes qui souffrent de troubles de la circulation. Les symptômes peuvent concerner les mains, les poignets et les doigts, ils se manifestent par une perte de sensibilité, engourdissement, démangeaison, douleur, décoloration, ou modifications structurelles de la peau. Ces effets peuvent être amplifiés par les basses températures de l'environnement et/ou par une prise excessive sur les poignées. Quand ces symptômes se présentent, il faut réduire les temps d'utilisation de la machine et consulter un médecin.

Limites d'utilisation

- Si l'utilisateur n'est pas en mesure de tenir fermement la machine avec deux mains et/ou de rester solidement en équilibre sur ses jambes pendant le travail, il ne doit pas utiliser la machine.
- Ne jamais utiliser la machine lorsque les protections sont détériorées, absentes ou positionnées de façon incorrecte.
- Ne pas utiliser la machine sans avoir préalablement monté tous les accessoires prévus pour chaque utilisation (soufflage ou bien aspiration).
- Ne pas débrancher, désactiver, retirer ni manipuler les systèmes de sécurité/microinterrupteurs présents.
- Ne pas utiliser l'outillage électrique si l'interrupteur n'est pas en mesure de le faire démarrer ou de l'arrêter régulièrement. Un outillage électrique qui ne peut pas être actionné par son interrupteur est dangereux et doit être réparé.
- Ne pas soumettre la machine à des efforts excessifs, et ne pas utiliser une petite machine pour exécuter de gros travaux ; le fait d'utiliser une machine de dimensions adéquates réduit les risques, et améliore la qualité du travail.

2.4 ENTRETIEN, STOCKAGE

Le fait d'effectuer un entretien régulier et de stocker correctement la machine préserve sa sécurité et le niveau des performances.

Entretien

- Ne jamais utiliser la machine si certaines de ses pièces sont usées ou endommagées. Les pièces défectueuses ou détériorées

doivent être remplacées et ne doivent jamais être réparées.

- Le nettoyage et l'entretien ne doivent pas être effectués par les enfants sans surveillance.

△ Le niveau de bruit et le niveau de vibrations reportés dans les présentes instructions sont des valeurs maximum d'utilisation de la machine. Il est nécessaire d'adopter des mesures préventives afin d'éliminer tout dommage possible dû à un bruit élevé et aux contraintes issues des vibrations ; utiliser la machine à une vitesse constante, tenir fermement la poignée avec force adaptée, utiliser la machine à un régime minimum nécessaire pour effectuer le travail, porter un casque anti-bruit, faire des pauses fréquentes et adéquates pendant le travail.

Stockage

- Pour réduire le risque d'incendie, ne pas laisser les récipients avec le matériel aspiré à l'intérieur d'un local.

2.5 BATTERIE / CHARGEUR DE BATTERIE

IMPORTANT *Les normes de sécurité suivantes complètent les prescriptions de sécurité figurant dans la notice de la batterie et du chargeur de batterie jointe à la machine.*

- Pour charger la batterie, utiliser uniquement des chargeurs de batterie recommandés par le fabricant. Un chargeur de batterie inadéquat peut provoquer une électrocution, une surchauffe ou une fuite de liquide corrosif de la batterie.

- Utiliser uniquement des batteries spécifiques prévues pour votre outil. L'utilisation d'autres batteries peut provoquer des lésions et entraîne des risques d'incendie.
- Avant d'insérer la batterie, s'assurer que l'appareil est éteint. Monter une batterie dans un appareil électrique allumé peut provoquer des incendies.
- Quand la batterie n'est pas utilisée, la tenir loin de toutes agrafes, pièces de monnaie, clés, clous, vis ou autres petits objets métalliques, qui pourraient provoquer un court-circuit des contacts. Un court-circuit entre les contacts de la batterie peut provoquer des combustions ou des incendies.
- Ne pas utiliser le chargeur de batterie dans des lieux contenant des vapeurs, des substances inflammables ou sur des surfaces facilement inflammables, comme le papier, le tissu, etc. Pendant la recharge, le chargeur de batterie chauffe et peut provoquer un incendie.
- Pendant le transport, veiller à ce que les bornes des accumulateurs n'entrent pas en contact entre elles ; ne pas utiliser des caisses métalliques pour le transport.
- Suivre scrupuleusement les normes locales pour l'élimination des emballages, des pièces détériorées ou de tout élément ayant un effet important sur l'environnement ; ces déchets ne doivent pas être jetés à la poubelle, mais doivent être séparés et confiés aux centres de collecte prévus, qui procéderont au recyclage des matériaux.
- Suivre scrupuleusement les normes locales pour l'élimination des déchets
- Au moment de la mise hors service, ne pas abandonner la machine dans l'environnement, mais la livrer à un centre de collecte, en suivant les normes locales en vigueur.



Ne pas jeter les équipements électriques dans les déchets ménagers. Selon la Directive européenne 2012/19/UE sur les déchets d'équipements électriques et électroniques et son application conformément aux normes nationales, les équipements électriques usés doivent être collectés séparément, afin d'être réutilisés de façon éco-compatible. Si les équipements électriques sont éliminés dans une décharge ou sur un terrain vague, les substances dangereuses peuvent atteindre la nappe d'eau souterraine et entrer dans la chaîne alimentaire, nuisant à votre santé et à votre bien-être. Pour des informations plus approfondies sur l'élimination de ce produit, contacter l'autorité compétente pour l'élimination des déchets ménagers ou votre revendeur.

2.6 PROTECTION DE L'ENVIRONNEMENT

La protection de l'environnement doit être un aspect important et prioritaire pour l'emploi de la machine, au profit de la société civile et de l'environnement où nous vivons.

- Éviter de déranger le voisinage. Utiliser la machine uniquement à des heures raisonnables (ni tôt le matin ni tard le soir pour ne pas déranger).



Éliminer la batterie en fin de vie tout en respectant notre environnement. La batterie contient du matériel qui est dangereux pour vous et pour l'environnement. Celle-ci doit être retirée et éliminée séparément dans une structure qui accepte les batteries au lithium-ion.



Le tri différentiel des produits et emballages usagés permet le recyclage des matériaux et leur réutilisation. La réutilisation des matériaux recyclés nous aide à empêcher la pollution de l'environnement et à réduire la demande de matières premières.

2.7 RISQUES RÉSIDUELS

Même si toutes les prescriptions de sécurité ont été respectées, il peut encore subsister certains risques résiduels qu'il est impossible d'exclure. Vues la typologie et la construction de la machine, les dangers potentiels prévisibles peuvent être :

- Projections de matériaux qui peuvent provoquer des lésions oculaires ;
- Lésion de l'ouïe, si aucune protection acoustique n'est portée.

3. CONNAÎTRE LA MACHINE

3.1 DESCRIPTION DE LA MACHINE ET UTILISATION PRÉVUE

Cette machine est un outil de jardinage et précisément un souffleur de jardin portatif alimenté par batterie.

La machine se compose essentiellement d'un moteur qui actionne une roue à ailettes en mesure de produire un flux d'air à vitesse élevée.

3.1.1 Utilisation prévue

Cette machine a été conçue et fabriquée pour :

- le déplacement et l'accumulation, par soufflage, de feuilles, herbes, débris variés de poids réduit et de petites dimensions.

3.1.2 Usage impropre

Tout usage autre que ceux cités ci-dessus peut se révéler dangereux et nuire aux personnes et/ou aux choses. Font partie de l'usage impropre (à titre d'exemple, mais pas seulement) :

- l'accumulation ou la collecte de produits inflammables ou à risque d'explosion, braises chaudes, ou tout matériel en combustion sans flamme, cigarettes allumées, morceaux de verre, fragments coupants, objets métalliques, pierres, et tout ce qui peut se révéler dangereux pour la sécurité de l'opérateur et d'autres personnes ;
- diriger le souffle d'air en direction des personnes et/ou des animaux ;
- introduire des objets par la grille d'aspiration ;
- utiliser la machine sans les accessoires spécialement prévus par le fabricant pour les différentes utilisations ou utiliser des accessoires autres que ceux prévus ;
- utiliser la machine par plus d'une personne.

IMPORTANT *L'usage impropre de la machine implique la déchéance de la garantie et dégage le fabricant de toute responsabilité, en reportant sur l'utilisateur tous les frais dérivants de dommages ou de lésions corporelles à l'utilisateur ou à des tiers.*

3.1.3 Typologie d'utilisateur

Cette machine est destinée à être utilisée par des particuliers, à savoir des opérateurs non professionnels. Cette machine est destinée à un « usage amateur ».

3.2 SIGNALÉTIQUE DE SÉCURITÉ

Sur la machine figurent plusieurs symboles (fig. 2). Ils ont pour fonction de rappeler à l'utilisateur les comportements à adopter pour l'utiliser avec l'attention et la précaution nécessaires.

Signification des symboles :



ATTENTION ! DANGER !

Cette machine, si elle n'est pas utilisée correctement, peut être dangereuse pour vous-même et pour les autres.

ATTENTION ! Lire le manuel d'utilisation avant d'utiliser la machine.



Utiliser des protections acoustiques et des lunettes.



Ne pas exposer à la pluie (ni à l'humidité).



DANGER DE PROJECTIONS !

Faire attention aux possibles projections de matériaux, causés par le flux de l'air, qui pourraient causer de graves lésions à personnes ou objets.

DANGER DE PROJECTIONS !

Éloigner les personnes et les animaux domestiques à 15 m au moins pendant l'utilisation de la machine.



Risque de coupure ! Toujours tenir les mains loin de la grille d'entrée de l'air. La roue à ailettes en rotation peut causer des blessures graves.



Danger de blessures graves ! Tenir les vêtements avec parties flottantes à distance de la grille d'entrée de l'air parce qu'ils pourraient s'em mêler dans la roue à ailettes et causer des blessures graves.



Danger de blessures graves ! Tenir les cheveux à distance de la grille d'entrée de l'air parce qu'ils pourraient s'em mêler dans la roue à ailettes et causer des blessures graves. Serrer adéquatement les cheveux longs.

IMPORTANT Les étiquettes autocollantes abîmées ou devenues illisibles doivent être remplacées. Demander de nouvelles étiquettes à son centre d'assistance agréé.

3.3 ÉTIQUETTE D'IDENTIFICATION PRODUIT

L'étiquette d'identification reprend les données suivantes (Fig. 1) :

1. Niveau de puissance sonore
2. Marque de conformité
3. Année de fabrication
4. Type de machine
5. Numéro de série
6. Nom et adresse du fabricant
7. Code article

Transcrire les données d'identification de la machine dans les espaces prévus à cet effet sur l'étiquette apposée à l'arrière de la couverture.

IMPORTANT Utiliser les données d'identification figurant sur l'étiquette d'identification du produit chaque fois que vous contactez l'atelier autorisé.

IMPORTANT L'exemple de la déclaration de conformité se trouve dans les dernières pages du manuel.

3.4 PRINCIPAUX COMPOSANTS

La machine se compose des principaux éléments suivants, auxquels correspondent les fonctions suivantes (fig. 1) :

- A. Unité motrice** : fournit le mouvement à la roue à ailettes.
- B. Tuyau souffleur** : il s'agit de l'élément supposé expulser le flux d'air.
- C. Poignée** : permet le contrôle de la machine.
- D. Batterie** (si non fournie avec la machine, voir chap. 15 "équipements à la demande") : dispositif qui fournit l'énergie électrique à l'outillage ; ses caractéristiques et ses règles d'utilisation sont décrites dans un manuel à part.
- E. Chargeur de batterie** (si non fournie avec la machine, voir chap. 15 "équipements à la demande") : dispositif qui est utilisé pour recharger la batterie ; ses caractéristiques et ses règles d'utilisation sont décrites dans un manuel à part.

4. MONTAGE

IMPORTANT Les normes de sécurité à suivre sont décrites au chap. 2. Respecter scrupuleusement ces indications pour ne pas s'exposer à de graves risques ou dangers.

Pour des raisons de stockage et de transport, certains éléments de la machine ne sont pas assemblés directement en usine mais doivent être montés après déballage. Pour leur montage, suivre les consignes suivantes.

⚠ Le déballage et la fin du montage doivent avoir lieu sur une surface plate et solide, avec un espace suffisant pour la manutention de la machine et des emballages, en utilisant toujours des outils appropriés. Ne pas utiliser la machine avant d'avoir terminé les opérations indiquées à la section « MONTAGE ».

4.1 COMPOSANTS POUR LE MONTAGE

L'emballage contient les composants pour le montage.

4.1.1 Déballage

1. Ouvrir l'emballage avec attention en veillant à ne pas perdre de composants.
2. Consulter la documentation incluse dans la boîte, y compris ce mode d'emploi.
3. Retirer tous les composants non montés de la boîte.
4. Enlever la machine de la boîte.
5. Éliminer la boîte et les emballages en respectant les réglementations locales.

⚠ Avant de monter la machine, veiller à ce que la batterie ne soit pas insérée dans son logement.

4.1.2 Montage / démontage du tuyau souffleur

1. Aligner le compartiment du tuyau souffleur (Fig. 3.A) avec la saillie (Fig. 3.B) de la bouche de sortie de l'air.
 2. Pousser le tuyau (Fig. 3.A) et le tourner de 90° dans le sens inverse des aiguilles d'une montre, de façon à l'accrocher de manière stable.
- Pour déposer le tuyau, le tourner dans le sens des aiguilles d'une montre et l'extraire.

IMPORTANT Arrêter la machine et enlever toujours la batterie (par. 7.2.2) à chaque fois que le tuyau de soufflage est enlevé.

5. COMMANDES DE CONTRÔLE

5.1 INTERRUPTEUR D'ACCÉLÉRATEUR

La commande d'accélérateur (Fig. 4.A) démarre/arrête la machine et en même temps elle engage/désengage la rotation de la roue à ailettes.

Pour le démarrage, appuyer sur la commande d'accélérateur et attendre 2 à 3 secondes avant que machine démarre.

⚠ Le démarrage de la machine provoque la rotation simultanée de la roue à ailettes.

La machine s'arrête automatiquement lorsque la commande d'accélérateur est relâchée.

5.2 COMMANDE DE RÉGLAGE DE LA VITESSE

La commande (Fig. 4.B) permet de régler la vitesse de rotation de la roue à ailettes, et ensuite de régler la vitesse du flux d'air. La vitesse peut être augmentée ou diminuée en tournant la commande, selon le type de travail (chap. 6.4.1).

6. UTILISATION DE LA MACHINE

IMPORTANT Les normes de sécurité à suivre sont décrites au chap. 2. Respecter scrupuleusement ces indications pour ne pas s'exposer à de graves risques ou dangers.

6.1 OPÉRATIONS PRÉLIMINAIRES

Avant de commencer à travailler, il faut effectuer une série de contrôles et d'opérations pour assurer que le travail soit effectué de façon convenable et dans des conditions de sécurité maximale.

6.1.1 Contrôle de la batterie

- Avant chaque utilisation :
 - vérifier l'état de chargement de la batterie en suivant les indications contenues dans le livret de la batterie.

6.2 CONTRÔLES DE SÉCURITÉ

Exécuter les contrôles de sécurité suivants et vérifier si les résultats correspondent aux indications des tableaux.

⚠ *Toujours effectuer les contrôles de sécurité avant l'utilisation.*

6.2.1 Contrôle général

Objet	Résultat
Poignées (Fig. 1.C)	Propres, sèches, fixées correctement et solidement à la machine
Vis sur la machine	Bien fixées (non desserrées)
Passages de l'air de refroidissement	Non bouchés
Tuyau souffleur (Fig. 1.B)	Correctement installé. Aucun signe d'endommagement. Non bouché.
Roue à ailettes	Aucun signe d'endommagement
Protections	Aucun signe d'endommagement
Batterie (Fig. 1.D)	Aucun dommage à son boîtier, aucune infiltration de liquide
Machine	Aucun signe d'endommagement ou d'usure
Commande d'accélérateur (Fig. 4.A)	doit avoir un mouvement libre, non forcé.

6.2.2 Test de fonctionnement de la machine

Action	Résultat
1. Insérer la batterie dans son logement (paragr. 7.2.3). 2. Appuyer sur la commande d'accélérateur (Fig. 1.F).	La machine démarre et la roue tourne.
1. Relâcher la commande d'accélérateur (Fig. 4.A).	1. La commande doit retourner automatiquement et rapidement en position neutre et la machine doit s'arrêter.
Conduite d'essai	Aucune vibration anormale. Aucun bruit anormal

⚠ *Si l'un des résultats diffère de ce qui est indiqué dans les tableaux, ne pas utiliser la machine ! Remettre la*

machine à un centre d'assistance pour les contrôles et les réparations nécessaires.

6.3 DÉMARRAGE

1. Prendre une position ferme et stable ;
2. s'assurer que le tuyau souffleur ne soit tourné vers des observateurs éventuels ou débris ;
3. insérer correctement la batterie dans son logement (par. 7.2.3) ;
4. appuyer sur la commande d'accélérateur (Fig. 4.A).

6.4 FONCTIONNEMENT

⚠ *Pendant le travail, il faut toujours tenir la machine fermement avec la main sur la poignée (Fig. 5).*

REMARQUE *Pendant le travail, la batterie est protégée contre le déchargement total par un dispositif de protection qui éteint la machine et bloque son fonctionnement.*

6.4.1 Réglage de la vitesse

Il est toujours convenable de régler la vitesse de rotation de la roue à ailettes selon le type de matériau à déposer (Fig. 4.B) :

- vitesse de soufflage basse (commande de réglage de la vitesse sur 1-2) pour des matériaux légers ou de petits arbustes sur le pré ;
- vitesse de soufflage moyenne (commande de réglage de la vitesse sur 3) pour déplacer de l'herbe et des feuilles légères sur l'asphalte ou un terrain solide ;
- vitesse de soufflage élevée (commande de réglage de la vitesse sur 4-5) pour des feuilles mouillées, des matériaux plus lourds, tels que la neige fraîche ou la saleté à gros volume.

6.4.2 Conseils d'utilisation

Avancer lentement en tenant la partie extrême du tuyau souffleur à une distance adaptée par rapport au terrain (Fig. 5).

Pour éviter de répandre le matériau à enlever, diriger le souffle d'air autour des bords externes du tas accumulé. Ne jamais diriger le souffle d'air au centre du tas.

6.5 ARRÊT

Pour arrêter la machine, relâcher la commande d'accélérateur (Fig. 4.A).

⚠ *Après avoir éteint la machine, il faut attendre plusieurs secondes avant que la roue à ailettes ne s'arrête.*

Arrêter toujours la machine pendant les déplacements entre les zones de travail.

⚠ *Pendant les déplacements ne jamais tenir la main sur la commande d'accélérateur pour éviter des démarrages imprévus.*

6.6 APRÈS L'UTILISATION

- Retirer la batterie de son logement et la recharger (par. 7.2.2).
- Laisser le moteur refroidir avant de placer la machine dans n'importe quel environnement.
- Effectuer le nettoyage (par. 7.3).
- Contrôler qu'il n'y a pas de composants desserrés ou endommagés. Le cas échéant, remplacer les composants endommagés et serrer les vis et les boulons éventuellement desserrés ou contacter le centre d'assistance autorisé.

IMPORTANT *Toujours retirer la batterie (par. 7.2.2) à chaque fois que la machine n'est pas utilisée ou laissée sans surveillance.*

7. ENTRETIEN PÉRIODIQUE

7.1 GÉNÉRALITÉS

IMPORTANT *Les normes de sécurité à suivre sont décrites au chap. 2. Respecter scrupuleusement ces indications pour ne pas s'exposer à de graves risques ou dangers.*

⚠ *Avant de commencer toute intervention d'entretien :*

- **Arrêter la machine ;**
- **Enlever la batterie de son logement et la recharger (paragr. 7.2.2) ;**
- **Laisser le moteur refroidir avant de placer la machine dans n'importe quel environnement.**
- **Porter des vêtements adaptés, des gants de travail et des lunettes de protection ;**
- **Lire les instructions correspondantes.**

– Les intervalles et les types d'intervention sont résumés dans le "Tableau opérations d'entretien" (voir chap. 12). Le tableau a pour but de vous aider à maintenir votre machine en conditions d'efficacité et de sécurité. Il rappelle les principales interventions et la périodicité prévue pour chacune d'elles.

Effectuer l'action correspondante en fonction de la première échéance qui se produit.

- L'utilisation de pièces de rechange et d'accessoires qui ne sont pas d'origine pourrait avoir des conséquences négatives sur le fonctionnement et sur la sécurité de la machine. Le fabricant décline toute responsabilité en cas de dommages ou de lésions causés par ces produits.
- Les pièces de rechange d'origine sont fournies par les ateliers d'assistance et par les concessionnaires agréés.

IMPORTANT *Toutes les opérations d'entretien et de réglage non décrites dans ce manuel doivent être exécutées par le concessionnaire ou par un centre spécialisé.*

7.2 BATTERIE

7.2.1 Autonomie de la batterie

L'autonomie de la batterie (et donc la surface à traiter avant la recharge) est principalement limitée par les comportements de l'opérateur, qui devrait éviter :

- des démarrages et arrêts fréquents pendant le travail ;
- une vitesse de rotation de la roue à ailettes inadaptée au type de matériau à enlever (par. 6.4.1).

Pour optimiser l'autonomie de la batterie, il est toujours souhaitable de :

- configurer une vitesse de rotation de la roue à ailettes adaptée au type de matériau à enlever.

Si l'on veut utiliser la machine pour des sessions de travail plus longues par rapport à ce que la batterie standard permet, il est possible de :

- acheter une deuxième batterie standard pour remplacer immédiatement la batterie déchargée, sans pour autant nuire à la continuité d'utilisation ;
- acheter une batterie ayant une plus grande autonomie par rapport à la batterie standard (par. 14.1).

7.2.2 Comment enlever et recharger la batterie

1. Appuyer sur les boutons placés sur la batterie (Fig. 6.A) et la retirer (Fig. 6.B) ;
2. insérer la batterie (Fig. 7.A) dans le logement du chargeur de batterie (Fig. 7.B) ;
3. brancher le chargeur de batterie (Fig. 7.B) à une prise de courant, dont la tension correspond à celle indiquée sur la plaquette.

- procéder à la recharge complète en suivant les indications contenues dans le livret de la batterie/chargeur de batterie.

REMARQUE *La batterie est munie d'une protection qui empêche son rechargement si la température ambiante n'est pas comprise entre 0° et +45 °C.*

REMARQUE *La batterie peut être rechargée à tout moment, même partiellement, sans aucun risque de l'abîmer.*

7.2.3 Remontage de la batterie sur la machine

Lorsque la recharge est terminée :

- Retirer la batterie (Fig. 8.A) de son logement dans le chargeur de batterie (en évitant de la maintenir longtemps sous charge une fois la recharge effectuée) ;
- débrancher le chargeur de batterie (Fig. 8.B) du réseau électrique ;
- insérer la batterie (Fig. 9.A) dans son logement en la poussant à fond jusqu'à entendre un « clic » qui la bloque en position et assure le contact électrique.

7.3 NETTOYAGE DE LA MACHINE

Pour réduire le risque d'incendie, maintenir la machine libre de restes de feuilles, de branches.

- Toujours nettoyer la machine après utilisation en utilisant un chiffon propre et humide imbibé de détergent neutre.
- Enlever n'importe quelle traces d'humidité en utilisant un chiffon doux et sec. L'humidité peut donner lieu à des risques de décharges électriques.
- Ne pas utiliser des détergents agressifs ou des solvants pour nettoyer les éléments en plastique ou les poignées.
- Ne pas utiliser de jets d'eau et éviter de mouiller le moteur et les composant électriques.
- Garder la roue à ailettes toujours propre et exempte de poussière et détrit, en soufflant avec de l'air comprimé à travers la grille. Ne pas asperger la roue à ailettes d'eau.
- Pour éviter la surchauffe et l'endommagement du moteur ou de la batterie, s'assurer toujours que les grilles d'aspiration de l'air de refroidissement soient nettoyées et libres de tous détrit.

7.4 ÉCROUS ET VIS DE FIXATION

- Maintenir les écrous et les vis bien serrés, de façon à ce que la machine fonctionne toujours en toute sécurité.
- Contrôler régulièrement que les poignées soient solidement fixées.

8. STOCKAGE

IMPORTANT *Les normes de sécurité à respecter lors des opérations de stockage sont décrites au paragr. 2.4. Respecter scrupuleusement ces indications pour ne pas s'exposer à de graves risques ou dangers.*

8.1 STOCKAGE DE LA MACHINE

Lorsque la machine doit être stockée :

- Retirer la batterie de son logement et la recharger (par. 7.2.2).
- Laisser le moteur refroidir avant de placer la machine dans n'importe quel environnement.
- Effectuer le nettoyage (paragr. 7.3).
- Contrôler qu'il n'y a pas de composants desserrés ou endommagés. Le cas échéant, remplacer les composants endommagés et serrer les vis et les boulons éventuellement desserrés ou contacter le centre d'assistance autorisé.
- Stocker la machine :
 - dans un endroit sec
 - à l'abri des intempéries
 - dans un endroit inaccessible aux enfants.
 - en s'assurant d'avoir retiré les clés ou les outils utilisés pour l'entretien.

8.2 STOCKAGE DE LA BATTERIE

La batterie doit être conservée à l'ombre, au frais et dans des environnements sans humidité.

REMARQUE *En cas d'inactivité prolongée, recharger la batterie tous les deux mois pour en prolonger la durée.*

9. MANUTENTION ET TRANSPORT

Toutes les fois qu'il est nécessaire de déplacer la machine ou de la transporter, il faut :

- arrêter la machine (paragr. 6.5) ;
- enlever la batterie de son logement et recharger la batterie (par. 7.2.2) ;

- saisir la machine uniquement par les poignées et orienter les tuyaux de façon à ne pas créer d'obstacles.

Pour transporter la machine avec un véhicule, il faut :

- enlever les tuyaux ;
- la positionner de façon à ce qu'elle ne représente aucun danger.

10. ASSISTANCE ET RÉPARATIONS

Ce manuel fournit toutes les indications nécessaires pour utiliser la machine et pour effectuer correctement l'entretien de base à la charge de l'utilisateur. Toutes les interventions de réglage et d'entretien qui ne sont pas décrites dans ce manuel doivent être exécutées par le concessionnaire ou un centre spécialisé disposant des connaissances et des équipements nécessaires pour que le travail soit exécuté correctement, en maintenant le niveau de sécurité et les conditions de la machine d'origine.

Les opérations exécutées dans des structures inadéquates ou par des personnes non qualifiées entraînent la caducité de toute forme de garantie que ce soit et de toute obligation ou responsabilité du fabricant.

- Seuls les ateliers d'assistance agréés peuvent effectuer les réparations et l'entretien sous garantie.
- Les ateliers d'assistance agréés utilisent exclusivement des pièces de rechange d'origine. Les pièces de rechange et les accessoires d'origine ont été développés spécialement pour les machines.

- Les pièces de rechange et les accessoires d'origine ont été développés spécialement pour les machines.
- Les pièces de rechange et les accessoires qui ne sont pas d'origine ne sont pas approuvés ; l'utilisation de pièces de rechange et d'accessoires qui ne sont pas d'origine compromet la sécurité de la machine et dégage le fabricant de toute obligation ou responsabilité.

11. COUVERTURE DE LA GARANTIE

La garantie couvre tous les défauts des matériaux et de fabrication. L'utilisateur devra suivre attentivement toutes les instructions fournies dans la documentation ci-jointe.

La garantie ne couvre pas les dommages dus à :

- Manque de connaissance des documents d'accompagnement.
- Distraction.
- Emploi et montage impropres ou non autorisés.
- Emploi de pièces de rechange non originales.
- Emploi d'accessoires non fournis ou non approuvés par le fabricant.

La garantie ne couvre pas non plus :

- L'usure normale de consommables.
- L'usure normale.

L'acheteur est protégé par ses propres lois nationales. Les droits de l'acheteur prévus par ses propres lois nationales ne sont aucunement limités par la présente garantie.

12. TABLEAU D'ENTRETIEN

Intervention	Périodicité	Remarques
MACHINE		
Contrôle de toutes les fixations	Avant chaque utilisation	par. 7.4
Contrôles de sécurité / Vérification des commandes	Avant chaque utilisation	par. 6.2
Vérification de l'état de charge de la batterie	Avant chaque utilisation	*
Recharge de la batterie	À la fin de chaque utilisation	par. 7.2.2 *
Nettoyage de la machine	À la fin de chaque utilisation	par. 7.3
Contrôle des dommages éventuellement présents sur la machine. Si nécessaire, contacter le centre d'assistance agréé.	À la fin de chaque utilisation	-

* Consulter le livret de la batterie/chargeur de batterie.

13. IDENTIFICATION DES ANOMALIES

PROBLÈME	CAUSE PROBABLE	SOLUTIONS
1. En actionnant la commande d'accélérateur, la machine ne démarre pas	Batterie absente ou mal logée	Vérifier que la batterie est correctement logée (par. 7.2.3)
	Batterie déchargée	Vérifier l'état de chargement et recharger la batterie (par. 7.2.2)
	Commande d'accélérateur défectueuse ou souffleur endommagé	Ne pas utiliser la machine. Arrêter immédiatement la machine, retirer la batterie et contacter un centre d'assistance.
2. Le moteur s'arrête pendant le travail	Batterie mal logée	Vérifier que la batterie est correctement logée (par. 7.2.3)
	Batterie déchargée	Vérifier l'état de chargement et recharger la batterie. (par. 7.2.2)
3. La roue à ailettes tourne mais l'air ne sort pas du tuyau souffleur	Tuyau souffleur bloqué ou obstrué	Arrêter la machine, retirer la batterie et enlever les éventuelles obstructions.
4. Vous percevez des bruits et/ou vibrations excessives pendant le travail	Pièces dévissées ou endommagées	Arrêter la machine, enlever la batterie et : <ul style="list-style-type: none"> - contrôler les dommages ; - contrôler si des pièces sont desserrées, et les serrer ; - procéder à la réparation ou au remplacement des pièces endommagées par des pièces de caractéristiques équivalentes.
5. La machine émet de la fumée durant son fonctionnement	Souffleur endommagé.	Ne pas utiliser la machine. Arrêter immédiatement la machine, retirer la batterie et contacter un centre d'assistance.
6. L'autonomie de la batterie est insuffisante	Conditions d'utilisation difficiles avec plus grande absorption de courant	Optimiser l'utilisation (par. 7.2.1)
	Batterie insuffisante par rapport aux exigences de travail	Utiliser une deuxième batterie ou une batterie majorée (par. 14.1)
	Dégradation de la capacité de la batterie	Acheter une nouvelle batterie
7. Le chargeur de batterie n'effectue pas le rechargement de la batterie	Batterie mal insérée dans le chargeur de batterie	Contrôler que le branchement est correct (par. 7.2.2)
	Conditions environnementales non adéquates	Effectuer la recharge dans un milieu présentant une température adéquate (voir livret d'instructions de la batterie/chargeur de batterie)
	Contacts sales	Nettoyer les contacts
	Absence de tension au chargeur de batterie	Vérifier que la fiche est bien insérée et qu'il y a de la tension à la prise de courant
	Chargeur de batterie défectueux	Remplacer par une pièce de rechange originale
		Si le problème persiste, consulter le livret de la batterie / chargeur de batterie

Si les anomalies persistent après avoir appliqué les solutions décrites ci-dessus, contacter le concessionnaire.

14. ÉQUIPEMENTS SUR DEMANDE

14.1 BATTERIES

Des batteries de différentes capacités sont disponibles afin de satisfaire les exigences de travail spécifiques (Fig. 10). Les batteries homologuées pour cette machine sont listées dans le tableau « Données techniques ».

14.2 CHARGEUR DE BATTERIE

Dispositif utilisé pour recharger la batterie (Fig. 11).



KAZALO

1. OPĆENITO	1
2. SIGURNOSNE UPUTE.....	2
3. POZNAVANJE STROJA.....	7
3.1 Opis stroja i predviđena uporaba.....	7
3.2 Sigurnosne oznake.....	8
3.3 Identifikacijska etiketa proizvoda	8
3.4 Glavne komponente	8
4. MONTIRANJE	9
4.1 Komponente za montažu.....	9
5. UPRAVLJAČKI ELEMENTI	9
5.1 Prekidač gasa	9
5.2 Upravljački element za podešavanje brzine.....	9
6. UPORABA STROJA	9
6.1 Pripreme radnje.....	9
6.2 Sigurnosne kontrole	10
6.3 Pokretanje	10
6.4 Rad	10
6.5 Zaustavljanje	10
6.6 Nakon korištenja.....	11
7. REDOVNO ODRŽAVANJE	11
7.1 Općenito.....	11
7.2 Baterija	11
7.3 Čišćenje stroja.....	12
7.4 Pričvrsne matice i vijci	12
8. SKLADIŠTENJE	12
8.1 Skladištenje stroja.....	12
8.2 Skladištenje baterije	12
9. PREMJEŠTANJE I PRIJEVOZ	12
10. SERVISIRANJE I POPRAVCI.....	13
11. ŠTO JAMSTVO POKRIVA.....	13
12. TABLICA ODRŽAVANJA.....	13
13. UTVRĐIVANJE NEPRAVILNOSTI	14
14. DODATNA OPREMA PO NARUDŽBI	15
14.1 Baterije.....	15
14.2 Punjač baterija	15

1. OPĆENITO

1.1 KAKO SE SLUŽITI PRIRUČNIKOM

Određeni odjeljci u tekstu priručnika koji sadrže informacije od posebnog značaja glede sigurnosti ili rada, različito su označeni prema sljedećem kriteriju:

NAPOMENA ili **VAŽNO** *Navodi detalje ili druge elemente u vezi s već prethodno naznačenim, u svrhu izbjegavanja oštećenja stroja ili uzrokovanja štete.*

Simbol  ističe neku opasnost. Nepoštovanje upozorenja može dovesti do nanošenja tjelesnih ozljeda sebi ili trećima i/ili oštećenja.

.....
 • Odlomci istaknuti sivim točkastim okvirom
 • označavaju opcijske karakteristike
 • koje nisu prisutne na svim modelima
 • predloženim u ovom priručniku. Provjerite
 • ima li vaš model dotičnu karakteristiku.

Sve naznake "prednje", "stražnje", "desno" i "lijevo" odnose se na radni položaj rukovatelja.

1.2 REFERENCIJE

1.2.1 Slike

Slike u ovim uputama za uporabu označene su brojevima 1, 2, 3 i tako dalje. Komponente koje se vide na slikama označene su slovima A, B, C i tako dalje. Referencija na komponentu C na slici 2 označena je natpisom: "Pogledajte sliku 2.C" ili jednostavno "(sl. 2.C)". Slike služe za orijentaciju. Stvarni dijelovi mogu se razlikovati od onih prikazanih.

1.2.2 Naslovi

Priručnik je podijeljen na poglavlja i na odlomke. Naslov odlomka "2.1 Osposobljavanje" je podnaslov poglavlja "2. Sigurnosne upute". Referencije na naslove ili odlomke signaliziraju se kraticom pog. ili odl. i odgovarajućim brojem. Primjer: "2. pog." ili "odl. 2.1".

2.1 OSPOSOBLJAVANJE

 **Upoznajte se s upravljačkim elementima i primjerenom uporabom stroja. Naučite brzo zaustavljati stroj. Nepoštivanje upozorenja i uputa može prouzročiti požare i/ili teške ozljede.**

- Nemojte nikad dopuštati da stroj koriste djeca ili osobe smanjenih fizičkih, senzornih ili mentalnih sposobnosti ili osobe koje nemaju iskustva ili dovoljno znanja ili osobe koje nisu dovoljno upoznate s uputama. Lokalnim zakonima može biti određena najniža dob korisnika.
- Stroj se ne smije koristiti ako se rukovatelj osjeća umorno ili loše ili ako se nalazi pod utjecajem lijekova, droga, alkohola ili štetnih tvari koje mogu smanjiti njegove psihofizičke sposobnosti i pažnju.
- Ne zaboravite da je rukovatelj ili korisnik odgovoran za nesreće i nepredviđene slučajeve koji se mogu dogoditi na štetu drugih osoba ili njihove imovine. Odgovornost korisnika podrazumijeva procjenu potencijalnih rizika na terenu na kojem se radi te poduzimanje svih potrebnih mjera kako bi se zajamčila vlastita sigurnost i sigurnost drugih osoba, a posebno na padinama, neravnim, klizavim ili nestabilnim terenima.
- U slučaju prodaje ili posuđivanja stroja drugima,

osigurajte da korisnik pregleda upute za uporabu u ovom priručniku.

2.2 PRIPREMNE RADNJE

Osobna zaštitna oprema (OZO)

- Nosite prikladnu odjeću, čvrstu radnu obuću, otpornu na klizanje, i duge hlače. Nemojte pokretati stroj ako ste bosih nogu ili u otvorenim sandalama. Nosite slušalice za zaštitu sluha, rukavice za zaštitu od vibracija, zaštitne naočale, maske za zaštitu od prašine.
- Primjena zaštite za sluh može smanjiti sposobnost da se čuju eventualna upozorenja (povici ili alarmi). Posvetite najveću moguću pozornost onome što se događa oko radnog područja.
- Nemojte nositi šalove, košulje, ogrlice, narukvice, odjevne predmete s dijelovima koji lepršaju ili koji imaju vezice ili kravate te općenito viseći ili širok nakit i pribor koji bi se mogao zaplesti u stroj ili u predmete i materijale prisutne na radnom mjestu.
- Kosu držite daleko od ulazne rešetke za zrak, jer bi se mogla zaplesti u rotor i prouzročiti teške nesreće. Dugu kosu treba povezati na odgovarajući način.

Radno područje / stroj

- Temeljito pregledajte cijelo radno područje i ručno, grabljama ili metlom, raspletite trunke te uklonite sve što bi stroj mogao odbaciti (kad se koristi kao puhač), što bi moglo začepiti usisnu cijev (kad se koristi kao usisavač), odnosno što bi moglo predstavljati izvor

opasnosti (kamenje, grane, željezne žice, kosti itd.).

- U uvjetima prašnjavog terena savjetujemo da malo navlažite površinu.
- Radi izbjegavanja rizika od požara, stroj s toplim motorom nemojte ostavljati u lišću ili suhoj travi.

2.3 TIJEKOM UPORABE



Radno područje

- Stroj se ne smije koristiti u prostorima u kojima postoji rizik od eksplozije, u blizini zapaljivih tekućina, plina ili prašine. Električni alati proizvode iskre koje mogu zapaliti prašinu ili paru.
- Radite samo uz dnevno svijetlo ili uz dobru rasvjetu i u uvjetima dobre vidljivosti.
- Udaljite osobe, djecu i životinje iz radnog područja. Djecu treba nadzirati odrasla osoba. Djeca se ne smiju igrati s uređajem.
- Provjerite nalaze li se druge osobe na udaljenosti od najmanje 15 m od radnog djelokruga stroja.
- Izbjegavajte rad na mokroj travi, po kiši i ako postoji rizik od nevremena, naročito ako postoji vjerojatnost sijevanja.
- Treba, koliko je moguće, izbjegavati rad na mokrom ili klizavom tlu i općenito na neravnom ili strmom terenu gdje se rukovatelju ne jamči stabilnost pri radu.
- Stroj nemojte izlagati kiši ili mokrim sredinama. Prodiranje vode u alat povećava rizik od električnog udara.

- Naročito pazite na nepravilnosti terena (izbočine, jarke), na padine, na skrivene opasnosti te na prisutnost eventualnih prepreka koje bi mogle ograničiti vidljivost.
- Budite vrlo pažljivi u blizini provalija, jaraka ili nasipa.
- Prilikom uporabe stroja blizu ceste, pazite na promet.
- Uvijek procijenite smjer vjetra i nemojte nikad raditi prema vjetru.
- Nemojte koristiti stroj u blizini otvorenih prozora.
- Nemojte koristiti stroj na popločenoj ili šljunkovitoj površini, kako biste izbjegli da uklonjeni materijal prouzroči ozljede.
- Izbjegavajte nakupljanje uklonjenog materijala u području istovara, jer bi on mogao zapriječiti pravilno uklanjanje i prouzročiti povratne udarce uslijed prolaska materijala kroz usisne otvore.

Ponašanje

- Kad se koristi kao puhač lišća, stroj za vrijeme rada treba uvijek čvrsto držati desnom rukom za gornju ručku.
- Kad se koristi kao usisavač lišća, stroj za vrijeme rada treba uvijek čvrsto držati objema rukama: desnom rukom za gornju ručku i lijevom rukom za donju ručku, tako da se vreća za sakupljanje nalazi s lijeve strane rukovatelja.

- Izbjegavajte dodir tijela s provodnim površinama ili površinama s uzemljenjem, kao što su cijevi, radijatori, štednjaci, hladnjaci. U slučaju dodira tijela s provodnim površinama ili površinama s uzemljenjem povećava se rizik od električnog udara.
- Zauzmite čvrst i stabilan položaj te budite stalno na oprezu.
- Nemojte izgubiti ravnotežu.
- Pazite da ne udarite snažno u strana tijela te na moguće odbacivanje materijala i prašine prouzročeno zrakom.
- Nemojte usmjeravati mlaz zraka prema ljudima ili životinjama.
- Kad stroj koristite kao puhač lišća budite uvijek izuzetno pažljivi kako biste izbjegli da uklonjeni materijal ili podignuta prašina prouzroče ozljede osobama ili životinjama i oštete imovinu.
- Nemojte ručno uvlačiti predmete u usisni otvor (kad se koristi kao usisavač) i izbjegavajte usisavanje glomaznih predmeta koji mogu oštetiti rotor.
- Nemojte nikad trčati, nego hodajte.
- Uvijek držite lice, ruke i tijelo daleko od usisne rešetke i od otvora za izbacivanje zraka te nemojte zaprječivati prolaze za zrak ni tijekom pokretanja ni tijekom uporabe stroja.
- Rotirajući dijelovi mogu prouzročiti teške ozljede: izbjegavajte dodir s njima dok se još uvijek okreću.
-  U slučaju lomova ili nesreća za vrijeme rada, odmah zaustavite motor i udaljite stroj kako ne bi prouzročio još veću štetu; u slučaju nesreća s osobnim ozljedama ili ozljedama trećih, odmah se pobrinite za pružanje prve pomoći najprimjerenije situaciji i obratite se zdravstvenoj ustanovi radi potrebnog liječenja. Temeljito uklonite eventualne trunke koji bi – ako ostanu neprimijećeni – mogli prouzročiti oštećenja ili nanijeti ozljede osobama ili životinjama.
-  Dulje izlaganje vibracijama može prouzročiti ozljede i poremećaje u krvožilnom i živčanom sustavu (poznate kao "Raynaudov fenomen" ili "bijeli prsti"), naročito kod osoba koje boluju od poremećaja u cirkulaciji. Simptomi mogu zahvatiti ruke, zapešća i prste, a očituju se u gubitku osjeta, utrnulosti, svrbeži, boli, blijedenju ili strukturalnim promjenama na koži. Na takva stanja mogu negativno utjecati niske okolne temperature i/ili prekomjerno stiskanje ručki. Kod pojave tih znakova potrebno je skratiti vrijeme uporabe stroja i obratiti se liječniku.

Ograničenja u uporabi

- Stroj ne smiju koristiti osobe koje ga nisu u stanju čvrsto držati objema rukama i/ili stabilno održavati ravnotežu na nogama tijekom rada.
- Nemojte nikad koristiti stroj ako su štitnici oštećeni ili ih nema, odnosno nisu pravilno namješteni.
- Nemojte nikad koristiti stroj ako nisu montirani svi dodatni dijelovi predviđeni za svaku pojedinu uporabu (puhanje ili usisavanje).
- Nemojte isključivati, deaktivirati, skidati postojeće sigurnosne sustave/ mikroprekidače, niti vršiti neovlaštene izmjene na njima.
- Nemojte rabiti električni alat ako ga nije moguće pravilno uključiti ili isključiti prekidačem. Električni alat koji se ne može uključiti pomoću prekidača opasan je i treba ga popraviti.
- Ne izlažite stroj prevelikom naporu i ne koristite mali stroj za izvođenje teških radova; uporabom odgovarajućeg stroja smanjuje se rizik i poboljšava kvaliteta rada.

2.4 ODRŽAVANJE, SKLADIŠTENJE

Sigurnost i razinu performansi stroja očuvat ćete njegovim redovitim održavanjem i pravilnim skladištenjem.

Održavanje

- Stroj nemojte nikad koristiti ako su pojedini dijelovi istrošeni ili oštećeni. Pokvarene ili oštećene dijelove treba zamijeniti, a nikad popravljati.

- Djeca ne smiju čistiti ni vršiti redovno održavanje bez nadzora.

⚠ Razine buke i vibracija koje se navode u ovim uputama predstavljaju maksimalne vrijednosti pri korištenju stroja. Potrebno je usvojiti preventivne mjere za uklanjanje mogućih oštećenja prouzročenih velikom bukom i naprezanjima uslijed vibracija: koristite stroj na stalnoj brzini, čvrsto držite ručku primjerenom snagom, koristite stroj na minimalnom broju okretaja koji je potreban za obavljanje posla, nosite slušalice za zaštitu od buke, tijekom rada pravite česte i odgovarajuće stanke.

Skladištenje

- Radi smanjenja rizika od požara, nemojte ostavljati posude s otpadnim materijalima u prostoriji.

2.5 BATERIJA/PUNJAČ BATERIJA

VAŽNO Sigurnosne upute u nastavku dopunjuju sigurnosna pravila u specifičnom priručniku za bateriju i punjač baterija, koji je priložen stroju.

- Za punjenje baterije koristite samo punjač baterija koji preporučuje proizvođač. Neprikladan punjač baterija može prouzročiti električni udar, pregrijavanje ili curenje korozivne tekućine iz baterije.

- Koristite samo specifične baterije predviđene za vaš alat. Uporaba drugih baterija može prouzročiti ozljede i rizik od požara.
- Prije stavljanja baterije, uvjerite se da je aparat isključen. Stavljanje baterije na uključeni električni aparat može prouzročiti požar.
- Nekorištenu bateriju držite daleko od uredskih spojnica, šitnog novca, ključeva, čavla, vijaka i drugih malih metalnih predmeta koji bi mogli izazvati kratki spoj na priključcima. Kratki spoj na priključcima baterije može izazvati izgaranje ili požar.
- Nemojte koristiti punjač baterija na mjestima gdje ima pare, zapaljivih tvari ili na lako zapaljivim površinama kao što su papir, tkanina itd. Za vrijeme punjenja, punjač baterija se zagrije i mogao bi izazvati požar.
- Za vrijeme prijevoza akumulatora, pazite da se priključci međusobno ne spoje i nemojte koristiti metalne spremnike za prijevoz.
- Strogo se pridržavajte lokalnih propisa o odlaganju ambalaže, propalih dijelova ili bilo kojeg drugog elementa štetnog za okoliš: te otpatke se ne smije bacati u smeće, nego ih treba razvrstati i predati odgovarajućim centrima za sakupljanje koji će se pobrinuti za recikliranje materijala.
- Strogo se pridržavajte lokalnih propisa o odlaganju otpadnih materijala.
- U trenutku stavljanja uređaja izvan uporabe, ne odlažite stroj u okoliš, već se obratite centru za prikupljanje otpada sukladno lokalnim propisima na snazi.



Nemojte bacati električne uređaje s kućnim otpadom. Prema europskoj direktivi 2012/19/EU o električnom i elektroničkom otpadu te njezinoj primjeni u skladu s nacionalnim normama, otpadne električne uređaje mora se sakupljati odvojeno, u cilju njihove ponovne primjene na ekološki prihvatljiv način. U slučaju odlaganja električnih uređaja na odlagalište otpada ili na tlo, štetne tvari mogu dospjeti do vodenog sloja i tako ući u hranidbeni lanac, ugrožavajući vaše zdravlje i dobrobit. Za detaljnije informacije o odlaganju ovog proizvoda, kontaktirajte mjerodavni zavod za gospodarenje kućnim otpadom ili svog prodavača.

2.6 ZAŠTITA OKOLIŠA

Zaštita okoliša mora predstavljati važan i prioritetan vid uporabe stroja, u korist zajednice i okoliša u kojem živimo.

- Izbjegavajte ometanje susjeda. Stroj koristite samo u razumnim satima (ne rano ujutro ili kasno navečer, kad biste mogli ometati druge osobe).



Baterije na kraju njihovog životnog vijeka odložite uz dužnu pažnju prema okolišu. Baterija sadrži materijal koji je opasan za vas i za okoliš. Nju treba izvaditi i odvojeno odložiti u strukturi koja prihvaća litij-ionske baterije.



Odvojeno sakupljanje rabljenih proizvoda i ambalaže omogućava recikliranje, odnosno ponovno korištenje materijala. Korištenje recikliranih materijala pomaže u sprječavanju zagađivanja okoliša i u smanjenju potražnje za sirovinama.

2.7 OSTALE OPASNOSTI

Usprkos poštivanju svih sigurnosnih propisa, mogu i dalje postojati i određene ostale opasnosti koje nije moguće izuzeti. S obzirom na tipologiju i izvedbu stroja, moguće je predvidjeti sljedeće potencijalne opasnosti:

- Odbacivanje materijala koji mogu ozlijediti oči;
- oštećenje sluha ako se ne koristi nikakvo sredstvo za zaštitu od buke.

3. POZNAVANJE STROJA

3.1 OPIS STROJA I PREDVIĐENA UPORABA

Ovo je vrtni stroj ili preciznije prijenosni puhač lišća s baterijskim napajanjem.

Stroj se u osnovi sastoji od motora za aktiviranje jednog rotora koji je u stanju proizvesti protjecanje zraka velikom brzinom.

3.1.1 Predviđena uporaba

Ovaj stroj je projektiran i izrađen za:

- premještanje i nakupljanje, puhanjem, lišća, trave, raznih trunaka male težine i umjerenih dimenzija.

3.1.2 Neprikladna uporaba

Bilo koja druga primjena koja se razlikuje od onih gore navedenih, može se smatrati opasnom te može prouzročiti ozljede ljudi i/ili oštećivanje stvari. Neprikladna uporaba obuhvaća (na primjer, ali ne i samo):

- nakupljanje ili sakupljanje proizvoda koji su zapaljivi ili mogu eksplodirati, toplog žara ili materijala koji izgara bez plamena, upaljenih cigareta, komadića stakla, oštih komadića, metalnih predmeta, kamena i svega ostalog što bi moglo ugroziti sigurnost korisnika i drugih;
- usmjeravanje puhanja zraka prema osobama i/ili životinjama;
- uvlačenje predmeta kroz usisnu rešetku;
- korištenje stroja bez dodatnih dijelova koje je proizvođač namijenio za različite načine korištenja, odnosno uporaba drugačijih, nepredviđenih dodatnih dijelova;
- korištenje stroja od strane više osoba istovremeno.

VAŽNO *Neprikladnom uporabom stroja jamstvo se poništava, uz odricanje svake odgovornosti proizvođača, čime svi troškovi nastali uslijed oštećenja ili ozljeda samog korisnika ili trećih prelaze na teret korisnika.*

3.1.3 Tip korisnika

Ovaj stroj je namijenjen uporabi od strane potrošača, odnosno operatera koji nisu profesionalci. Namijenjen je neprofesionalnoj uporabi.

3.2 SIGURNOSNE OZNAKE

Na stroju se nalaze razni simboli (sl. 2). Njihova je funkcija podsjetiti rukovatelja na to kako treba postupati da bi se stroj koristio s potrebnom pažnjom i oprezom.

Objašnjenje simbola:



POZOR! OPASNOST!

Nepravilno rukovanje strojem može dovesti u opasnost samog korisnika i druge osobe.

POZOR! Prije uporabe ovog stroja pročitajte priručnik s uputama.



Koristite zaštitu za sluh, naočale.



Nemojte izlagati kiši (ili vlazi).



OPASNOST OD ODBACIVANJA PREDMETA!

Pazite na moguće odbacivanje materijala prouzroče no mlazom zraka, koje može prouzročiti teške ozljede osobama ili stvarima.

OPASNOST OD ODBACIVANJA PREDMETA!

Osobe i domaće životinje moraju biti udaljene najmanje 15 m za vrijeme rada strojem.



Opasnost od amputacije!
Ruke držite uvijek daleko od ulazne rešetke za zrak. Rotor koji se okreće može prouzročiti teške nesreće.



Opasnost od teških ozljeda!
Odjeću s dijelovima koji lepršaju držite daleko od ulazne rešetke za zrak, jer bi se mogli zaplesti u rotor i prouzročiti teške nesreće.



Opasnost od teških ozljeda!
Kosu držite daleko od ulazne rešetke za zrak, jer bi se mogla zaplesti u rotor i prouzročiti teške nesreće. Dugu kosu treba povezati na odgovarajući način.

VAŽNO *Naljepnice koje su se uništile ili su postale nečitljive trebale zamijeniti. Zatražite nove naljepnice od ovlaštenog servisnog centra.*

3.3 IDENTIFIKACIJSKA ETIKETA PROIZVODA

Na identifikacijskoj etiketi proizvoda navode se podaci koji slijede (sl. 1):

1. Razina zvučne snage
2. Oznaka sukladnosti
3. Godina proizvodnje
4. Vrsta stroja
5. Serijski broj
6. Naziv i adresa proizvođača
7. Šifra artikla

Upišite identifikacijske podatke stroja u odgovarajući prostor na etiketi koja se nalazi na unutrašnjoj strani korica.

VAŽNO *Koristite te identifikacijske podatke koji se navode na identifikacijskoj etiketi proizvoda prilikom svakog kontaktiranja ovlaštene radionice.*

VAŽNO *Primjer izjave o sukladnosti se nalazi na zadnjim stranicama priručnika.*

3.4 GLAVNE KOMPONENTE

Stroj se sastoji od dolje navedenih glavnih komponenti kojima su pridružene funkcije u nastavku (sl. 1):

- A. Pogonska jedinica:** pokreće rotor.
- B. Cijev puhača:** element namijenjen izbacivanju mlaza zraka.
- C. Ručka:** omogućava upravljanje strojem.
- D. Baterija** (*ako se ne dostavlja zajedno sa strojem, vidi 15. pog. "Dodatna oprema po narudžbi"*): naprava koja alatu daje električnu struju; karakteristike i pravila uporabe baterije se opisuju u specifičnom priručniku.
- E. Punjač baterija** (*ako se ne dostavlja zajedno sa strojem, vidi 15. pog. "Dodatna oprema po narudžbi"*): naprava koja služi za punjenje baterije; karakteristike i pravila uporabe baterije se opisuju u specifičnom priručniku.

4. MONTIRANJE

VAŽNO Sigurnosne upute koje treba slijediti navode se u 2. pog. Strogo poštujujte te upute kako se ne biste suočili s ozbiljnim rizicima ili opasnostima.

Zbog potreba skladištenja i prijevoza pojedine komponente stroja nisu izravno tvornički montirane, nego ih treba sastaviti nakon uklanjanja ambalaže, a prema uputama koje slijede.

⚠ Raspakiranje i dovršavanje montaže treba izvršiti na ravnoj i čvrstoj površini, s dovoljno prostora za pomicanje stroja i ambalaže te služeći se uvijek prikladnim alatom. Nemojte se služiti strojem prije nego što ste završili s obavljanjem svih naznaka iz dijela "MONTIRANJE".

4.1 KOMPONENTE ZA MONTAŽU

U pakiranju se nalaze i komponente za montažu.

4.1.1 Vađenje iz ambalaže

1. Oprezno otvorite ambalažu, pazeci da ne zagubite komponente.
2. Pogledajte dokumentaciju koja se nalazi u kutiji, uključujući i ove upute.
3. Izvadite iz kutije sve komponente koje nisu montirane.
4. Izvadite stroj iz kutije.
5. Odložite kutiju i ambalažu poštujući lokalne propise.

⚠ Prije montaže uvjerite se da baterija nije umetnuta u svoje sjedište.

4.1.2 Montiranje/demontiranje cijevi puhača

1. Poravnajte prostor na cijevi puhača (sl. 3.A) s izbočinom (sl. 3.B) na otvoru za izlaz zraka.
 2. Gurnite cijev (sl. 3.A) i okrenite je za 90° suprotno od smjera kazaljke na satu, i na taj način je stabilno zakačite.
- Za skidanje cijevi, okrenite je u smjeru kazaljke na satu i izvucite je.

VAŽNO Zaustavite stroj i uvijek izvadite bateriju (odl. 7.2.2) svaki put kad trebate skinuti cijev za puhanje.

5. UPRAVLJAČKI ELEMENTI

5.1 PREKIDAČ GASA

Upravljački element gasa (sl. 4.A) pokreće/zaustavlja stroj te istovremeno uključuje/isključuje okretanje rotora.

Za pokretanje pritisnite upravljački element gasa i pričekajte 2-3 sekunde prije nego se stroj pokrene.

⚠ Pokretanje stroja dovodi do privremenog okretanja rotora.

Stroj se automatski zaustavlja po otpuštanju upravljačkog elementa gasa.

5.2 UPRAVLJAČKI ELEMENT ZA PODEŠAVANJE BRZINE

Upravljački element (sl. 4.B) omogućava podešavanje brzine okretanja rotora te time podešavanje brzine protoka zraka. Brzina se povećava ili smanjuje okretanjem upravljačkog elementa i mora se prilagoditi vrsti rada (pog. 6.4.1).

6. UPORABA STROJA

VAŽNO Sigurnosne upute koje treba slijediti navode se u 2. pog. Strogo poštujujte te upute kako se ne biste suočili s ozbiljnim rizicima ili opasnostima.

6.1 PRIPREMNE RADNJE

Prije početka rada potrebno je izvršiti niz provjera i radnji kako bi se osiguralo učinkovito obavljanje posla u maksimalnoj sigurnosti.

6.1.1 Kontrola baterije

- Prije svake uporabe:
 - provjerite stanje napunjenosti baterije slijedeći naznake koje sadrži priručnik za bateriju.

6.2 SIGURNOSNE KONTROLE

Izvršite sigurnosne kontrole koje slijede i provjerite odgovaraju li rezultati onom što se navodi u tablicama.

⚠ Prije uporabe uvijek izvršite sigurnosne kontrole.

6.2.1 Opća kontrola

Predmet	Rezultat
Ručke (sl. 1.C)	Čisti, suhi, pravilno i solidno pričvršćeni za stroj
Vijci na stroju	Dobro pričvršćeni (ne popušteni)
Prolazi zraka za hlađenje	Nisu zapriječeni
Cijev puhača (sl. 1.B)	Pravilno je postavljena. Nema nikakvog znaka oštećenja. Nije zapriječena.
Rotor	Nema nikakvog znaka oštećenja
Štitnici	Nema nikakvog znaka oštećenja
Baterija (sl. 1.D)	Nema nikakvog oštećenja na njezinom plaštu, nikakvog curenja tekućine
Stroj	Nema nikakvog znaka oštećenja ili istrošenosti
Upravljački element gasa (sl. 4.A)	Mora se slobodno pomicati, bez primjene sile.

6.2.2 Ispitivanje rada stroja

Radnja	Rezultat
1. Stavite bateriju u njezino sjedište (odl. 7.2.3) 2. Pritisnite upravljački element gasa (sl. 1.F)	Stroj se pokreće i rotor se okreće.
1. Otpustite upravljački element gasa (sl. 4.A)	1. Upravljački element se mora automatski i brzo vratiti u neutralni položaj i stroj se mora zaustaviti.
Probna vožnja	Nema nikakve nepravilne vibracije. Nema nikakvog nepravilnog zvuka

⚠ Ako bilo koji rezultat odstupa od onoga što se navodi u tablicama koje slijede, nemojte koristiti stroj!

Dostavite stroj servisnom centru radi potrebnih kontrola i popravka.

6.3 POKRETANJE

1. Zauzmite čvrst i stabilan položaj;
2. uvjerite se da cijev puhača nije okrenuta prema eventualnim promatračima ili truncima;
3. pravilno stavite bateriju u njezino sjedište (odl. 7.2.3);
4. pritisnite upravljački element gasa (sl. 4.A).

6.4 RAD

⚠ Tijekom rada stroj treba stalno čvrsto držati s rukom na ručki (sl. 5).

NAPOMENA *Za vrijeme rada, bateriju od potpunog pražnjenja štiti zaštitna naprava koja gasi stroj i blokira joj rad.*

6.4.1 Podešavanje brzine

Uvijek je uputno podesiti brzinu okretanja rotora u skladu s vrstom materijala koji treba ukloniti (sl. 4.B):

- mala brzina puhanja (upravljački element za podešavanje brzine u položaju 1-2) za lagane materijale i male busene na travnjaku;
- srednja brzina puhanja (upravljački element za podešavanje brzine u položaju 3) za pomicanje trave i laganog lišća na asfaltu ili čvrstom terenu;
- velika brzina puhanja (upravljački element za podešavanje brzine u položaju 4-5) za mokro lišće, teže materijale kao svježi snijeg ili krupne komade prijavštine.

6.4.2 Savjeti za korištenje

Napredujte polako, držeći završni dio cijevi puhača na odgovarajućoj udaljenosti od tla (sl. 5).

Kako biste izbjegli razbacivanje materijala koji treba ukloniti, usmjerite mlaz zraka oko vanjskih rubova hrpe materijala. Nemojte nikad usmjeravati mlaz zraka u središte hrpe.

6.5 ZAUSTAVLJANJE

Za zaustavljanje stroja otpustite upravljački element gasa (sl. 4.A).

⚠ Rotoru treba nekoliko sekundi da se zaustavi nakon zaustavljanja stroja.

Uvijek zaustavite stroj prilikom premještanja iz jednog radnog područja na drugo.

⚠ Prilikom premještanja nikad nemojte držati ruku na upravljačkom elementu gasa kako bi izbjegli slučajno pokretanje.

6.6 NAKON KORIŠTENJA

- Izvadite bateriju iz njezinog sjedišta i pobrinite se za njezino punjenje (odl. 7.2.2).
- Prije spremanja stroja u bilo kakvu prostoriju, pustite motor da se ohladi.
- Očistite stroj (odl. 7.3).
- Provjerite da nema olabavljenih ili oštećenih komponenti. Ako treba, zamijenite oštećene komponente te zategnite vijke i zavrtnje koji su eventualno popustili ili kontaktirajte ovlašteni servisni centar.

VAŽNO Uvijek izvadite bateriju (odl. 7.2.2) svaki put kad stroj ostavljate radi nekorištenja ili bez nadzora.

7. REDOVNO ODRŽAVANJE

7.1 OPĆENITO

VAŽNO Sigurnosne upute koje treba slijediti navode se u 2. pog. Strogo poštuju te upute kako se ne biste suočili s ozbiljnim rizicima ili opasnostima.

⚠ Prije početka obavljanja bilo kakvog zahvata održavanja:

- **zaustavite stroj;**
 - **Izvadite bateriju iz njezinog sjedišta i pobrinite se za njezino punjenje (odl. 7.2.2);**
 - **Prije spremanja stroja u bilo kakvu prostoriju, pustite motor da se ohladi.**
 - **nosite odgovarajuću odjeću, radne rukavice i zaštitne naočale;**
 - **Pročitajte odgovarajuće upute.**
- Učestalost i vrste zahvata sažeto se navode u "Tablici održavanja" (vidi 12. pog.). Cilj tablice je pomoći vam u održavanju učinkovitosti i sigurnosti vašeg stroja. U njoj se navode glavni zahtevi i vremenski razmaci predviđeni za svaki od njih. Izvršite odgovarajući postupak prema prvom roku koji nastupi.

- Korištenje neoriginalnih rezervnih dijelova i dodatne opreme može negativno utjecati na rad i na sigurnost stroja. Proizvođač otklanja bilo kakvu odgovornost u slučaju oštećenja ili ozljeda koje su prouzročili takvi proizvodi.
- Originalne rezervne dijelove možete nabaviti u servisnim radionicama i kod ovlaštenih prodavača.

VAŽNO Sve radnje održavanja i podešavanja koje se ne opisuju u ovom priručniku mora izvršiti vaš prodavač ili specijalizirani centar.

7.2 BATERIJA

7.2.1 Autonomija baterije

Na autonomiju baterije (a time i na površinu koju se može obraditi prije punjenja) utječe uglavnom ponašanje rukovatelja koji bi morao izbjegavati:

- česta paljenja i gašenja za vrijeme rada;
- brzina okretanja rotora neprilagođena tipu materijala koji treba ukloniti (odl. 6.4.1).

Kako biste optimizirali autonomiju baterije, uputno je uvijek:

- postaviti brzinu okretanja rotora prikladnu tipu materijala koji treba ukloniti.

U slučaju da stroj želite koristiti u radnim sesijama duljim od onih koje omogućuje standardna baterija, možete:

- kupiti još jednu standardnu bateriju kako biste odmah zamijenili onu ispražnjenu, bez ugrožavanja neprekinutosti korištenja;
- kupiti bateriju s većom autonomijom u odnosu na autonomiju standardne baterije (odl. 14.1).

7.2.2 Vađenje i punjenje baterije

1. Pritisnite gumb na bateriji (sl. 6.A) i izvadite je (sl. 6.B);
2. stavite bateriju (sl. 7.A) u njezino sjedište na punjaču baterija (sl. 7.B);
3. spojite punjač baterija (sl. 7.B) na električnu utičnicu čiji napon odgovara onome navedenom na označnoj pločici;
4. potpuno je napunite, pridržavajući se uputa iz priručnika za bateriju/punjač baterija.

NAPOMENA Baterija ima zaštitu koja sprječava punjenje ako okolna temperatura nije između 0 i +45°C.

NAPOMENA Bateriju možete napuniti u bilo kom trenutku, pa i djelomično, bez opasnosti od oštećenja.

7.2.3 Ponovno montiranje baterije na stroj

Po dovršenom punjenju:

1. Izvadite bateriju (sl. 8.A) iz njenog sjedišta na punjaču baterija (po okončanom punjenju) izbjegavajte je dugo ostaviti na punjenju);
2. odspojite punjač baterija (sl. 8.B) iz električne mreže;
3. stavite bateriju (sl. 9.A) u njezino sjedište gurajući je do kraja sve dok ne začujete "klik" kojim se ona blokira u položaju i osigurava električni kontakt.

7.3 ČIŠĆENJE STROJA

Neka na stroju ne bude ostataka lišća i grančica kako biste smanjili opasnost od požara.

- Nakon uporabe uvijek očistite stroj čistom i vlažnom krpom, namočenom neutralnim sredstvom za čišćenje.
- Uklonite svaki trag vlage služeći se mekanom i suhom krpom. Vлага može izazvati rizik od električnog udara.
- Nemojte koristiti agresivna sredstva za čišćenje ili otapala za čišćenje plastičnih dijelova ili ručaka.
- Nemojte koristiti mlazove vode i pazite da se motor i električne komponente ne smoče.
- Održavajte rotor uvijek čist od prašine i trunaka, ispuhujući stlačeni zrak kroz rešetku. Nemojte prskati vodu po rotoru.
- Kako biste izbjegli pregrijavanje i oštećenja motora ili baterije, uvijek se uvjerite da su usisne rešetke za zrak za hlađenje čiste i slobodne od trunaka.

7.4 PRIČVRŠNE MATICE I VIJCI

- Pazite na zategnutost matice i vijaka, kako biste bili sigurni da je stroj uvijek u sigurnim radnim uvjetima.
- Redovito kontrolirajte jesu li ručke čvrsto pričvršćene.

8. SKLADIŠTENJE

VAŽNO Sigurnosne upute koje treba slijediti za vrijeme obavljanja radnji skladištenja navode se u odl. 2.4. Strogo poštujujte te upute kako se ne biste suočili s ozbiljnim rizicima ili opasnostima.

8.1 SKLADIŠTENJE STROJA

Što treba učiniti u slučaju skladištenja stroja:

1. Izvadite bateriju iz njezinog sjedišta i pobrinite se za njezino punjenje (odl. 7.2.2).
2. Prije spremanja stroja u bilo kakvu prostoriju, pustite motor da se ohladi.
3. Očistite stroj (odl. 7.3).
4. Provjerite da nema olabavljenih ili oštećenih komponenti. Ako treba, zamijenite oštećene komponente te zategnite vijke i zavrtnje koji su eventualno popustili ili kontaktirajte ovlašteni servisni centar.
5. Stroj skladištite:
 - u suhom prostoru
 - zaštićen od vremenskih nepogoda
 - na djeci nedostupnom mjestu
 - uvjerivši se da ste izvadili ključeve ili alat koji ste koristili pri održavanju.

8.2 SKLADIŠTENJE BATERIJE

Bateriju treba čuvati u sjeni, na hladnom mjestu, u prostorima u kojima nema vlage.

NAPOMENA U slučaju duljeg nekorisćenja, napunite bateriju svaka dva mjeseca radi dulje trajnosti.

9. PREMJEŠTANJE I PRIJEVOZ

Što trebate učiniti prilikom svakog premještanja ili prevoženja stroja:

- zaustavite stroj (odl. 6.5);
- izvadite bateriju iz njezinog sjedišta i pobrinite se za njezino punjenje (odl. 7.2.2);

- uhvatite stroj isključivo za ručke i usmjerite cijevi tako da ne stvorite zapreku.

Kad se stroj prevozi nekim vozilom:

- skinuti cijevi;
- namjestite ga tako da ne predstavlja opasnost ni za koga.

10. SERVISIRANJE I POPRAVKI

Ovaj priručnik pruža sve potrebne upute za rukovanje strojem i njegovo pravilno osnovno održavanje koje može obaviti korisnik. Sve zahvate podešavanja i održavanja koji nisu opisani u ovom priručniku mora obaviti vaš prodavač ili specijalizirani centar, koji raspolažu potrebnim znanjem i opremom, kako bi se osiguralo pravilno izvršavanje posla i očuvao prvobitni stupanj sigurnosti i stanja stroja. Zahvati izvršeni u neprimjerenim strukturama ili od strane nekvalificiranog osoblja poništavaju bilo koji oblik jamstva i bilo kakve obaveze ili odgovornosti proizvođača.

- Samo ovlaštene servisne radionice mogu vršiti popravke i održavanje pod jamstvom.
- Ovlaštene servisne radionice koriste isključivo originalne rezervne dijelove. Originalni rezervni dijelovi i dodatna oprema razvijeni su upravo za ove strojeve.

- Originalni rezervni dijelovi i dodatna oprema razvijeni su upravo za ove strojeve.
- Neoriginalni rezervni dijelovi i dodatna oprema nisu odobreni; primjena neoriginalnih rezervnih dijelova i dodatne opreme ugrožava sigurnost stroja i oslobađa Proizvođača od bilo kakve obaveze ili odgovornosti.

11. ŠTO JAMSTVO POKRIVA

Jamstvo pokriva sve greške u materijalu i u proizvodnji. Korisnik mora pažljivo slijediti sve upute koje se daju u priloženoj dokumentaciji.

Jamstvo ne pokriva oštećenja

do kojih je došlo zbog:

- Nepoznavanja popratne dokumentacije.
 - Nepažnje.
 - Neprimjerene ili nedopuštene uporabe i montaže.
 - Korištenja neoriginalnih rezervnih dijelova.
 - Korištenja dodatne opreme koju ne dostavlja ili nije odobrio proizvođač.
- Osim toga, jamstvo ne pokriva:
- Uobičajeno trošenje potrošnog materijala.
 - Normalno trošenje.

Kupca štite zakoni vlastite države. Ovo jamstvo ni na koji način ne ograničava prava kupca predviđena zakonima njegove države.

12. TABLICA ODRŽAVANJA

Zahvat	Učestalost	Napomene
STROJ		
Kontrola svih pričvršćenja	Prije svake uporabe	odl. 7.4
Sigurnosne kontrole/provjera upravljačkih elemenata	Prije svake uporabe	odl. 6.2
Provjera stanja napunjenosti baterije	Prije svake uporabe	*
Punjenje baterije	Po završetku svake uporabe	odl. 7.2.2 *
Čišćenje stroja	Po završetku svake uporabe	odl. 7.3
Provjera eventualnih oštećenja prisutnih na stroju. Ako treba, kontaktirajte ovlaštene servisni centar.	Po završetku svake uporabe	-

* Pogledajte priručnik za bateriju/punjač baterija.

13. UTVRĐIVANJE NEPRAVILNOSTI

NEPRAVILNOST	MOGUĆI UZROK	RJEŠENJE
1. Pri aktiviranju upravljačkog elementa gasa stroj se ne pokreće	Nema baterije ili je niste pravilno namjestili	Uvjerite se da je baterija dobro smještena (odl. 7.2.3)
	Prazna baterija	Provjerite stanje napunjenosti i ponovno napunite bateriju (odl. 7.2.2)
2. Motor se zaustavlja za vrijeme rada	Upravljački element gasa je neispravan ili se puhač lišća oštetio	Nemojte koristiti stroj. Odmah zaustavite stroj, izvadite bateriju i kontaktirajte servisni centar.
	Niste pravilno namjestili bateriju	Uvjerite se da je baterija dobro smještena (odl. 7.2.3)
3. Rotor se okreće, ali zrak ne izlazi iz cijevi puhača	Prazna baterija	Provjerite stanje napunjenosti i ponovno napunite bateriju. (odl. 7.2.2)
	Cijev puhača je blokirana ili začepljena	Zaustavite stroj, izvadite bateriju i uklonite eventualne zapreke.
4. Primjećuje se buka i/ili pretjerano vibriranje za vrijeme rada	Dijelovi su se olabavili ili oštetili	Zaustavite stroj, izvadite bateriju i: <ul style="list-style-type: none"> – kontrolirajte oštećenja; – kontrolirajte ima li olabavljenih dijelova i zategnite ih; – pobrinite se za popravak ili zamjenu oštećenih dijelova dijelovima jednakovrijednih karakteristika.
5. Stroj se dimi tijekom rada	Puhač lišća se oštetio.	Nemojte koristiti stroj. Odmah zaustavite stroj, izvadite bateriju i kontaktirajte servisni centar.
6. Autonomija baterije je slaba	Teški uvjeti rada s većom potrošnjom struje	Optimizirajte korištenje (odl. 7.2.1)
	Baterija nije dovoljna za radne potrebe	Koristite drugu ili pojačanu bateriju (odl. 14.1)
	Kapacitet baterije se snizio	Kupite novu bateriju
7. Punjač baterija ne puni bateriju	Niste pravilno namjestili bateriju u punjač baterija	Provjerite je li pravilno namještena (odl. 7.2.2)
	Nepogodni okolni uvjeti	Punjenje obavljajte u prostoriji prikladne temperature (vidi priručnik s uputama za bateriju/punjač baterija)
	Prijavi priključci	Očistite priključke
	Nema napona u punjaču baterija	Provjerite je li utikač ukopčan i ima li napona u električnoj utičnici
	Neispravan punjač baterija	Zamijenite originalnim pričuvnim
		Ako nepogodnost ustraje, pogledajte priručnik za bateriju/punjač baterija

Ako nepravilnosti ostaju i nakon primjene opisanih rješenja, kontaktirajte svog prodavača.

14. DODATNA OPREMA PO NARUDŽBI

14.1 BATERIJE

Raspoložive su baterije različitih kapaciteta, radi prilagođavanja specifičnim potrebama rada (sl. 10). Popis homologiranih baterija za ovaj stroj nalazi se u tablici "Tehnički podaci".

14.2 PUNJAČ BATERIJA

Uređaj koji služi za punjenje baterije (sl. 11).



TARTALOMJEGYZÉK

1. ÁLTALÁNOS TUDNIVALÓK.....	1
2. BIZTONSÁGI ELŐÍRÁSOK.....	2
3. ISMERKEDJEN MEG A GÉPEL.....	7
3.1 A gép leírása és rendeltetészerű használata	7
3.2 Biztonsági jelzések.....	8
3.3 Termékazonosító címke.....	8
3.4 A fő alkatrészek.....	8
4. ÖSSZESZERELÉS.....	9
4.1 Alkatrészek az összeszereléshez.....	9
5. VEZÉRLÉSEK.....	9
5.1 Gyorsítókapcsoló.....	9
5.2 Sebességszabályozó vezérlés.....	9
6. A GÉP HASZNÁLATA.....	9
6.1 Előkészítő műveletek.....	9
6.2 Biztonsági ellenőrzések.....	10
6.3 Indítás.....	10
6.4 Munkavégzés.....	10
6.5 Leállítás.....	10
6.6 A használat után.....	11
7. RENDSZERES KARBANTARTÁS.....	11
7.1 Általános tudnivalók.....	11
7.2 Akkumulátor.....	11
7.3 A gép tisztítása.....	12
7.4 Rögzítősavarak és anyák.....	12
8. TÁROLÁS.....	12
8.1 A gép tárolása.....	12
8.2 Az akkumulátor tárolása.....	12
9. A GÉP MOZGATÁSA ÉS SZÁLLÍTÁSA.....	12
10. SZERVIZSZOLGÁLAT ÉS JAVÍTÁS.....	13
11. A JÓTÁLLÁS ÉRVÉNYESSÉGE.....	13
12. KARBANTARTÁSI TÁBLAZAT.....	13
13. A PROBLÉMÁK AZONOSÍTÁSA.....	14
14. RENDELHETŐ KIEGÉSZÍTŐK.....	15
14.1 Akkumulátorok.....	15
14.2 Akkumulátortöltő.....	15

1. ÁLTALÁNOS TUDNIVALÓK

1.1 HOGYAN KELL A HASZNÁLATI UTASÍTÁST ÉRTELMEZNI

A használati utasítás szövegében néhány, a biztonság vagy a használat szempontjából különösen fontos információt tartalmazó bekezdést eltérő módon kiemeltünk az alábbi kritérium szerint:

MEGJEGYZÉS vagy **FONTOS** az előző részekben feltüntetettre vonatkozó pontosításokat vagy egyéb információt tartalmaz a célből, hogy segítsen elkerülni a gép megrongálódását, illetve egyéb károk okozását.

A  szimbólum veszélyt jelez. A figyelmeztetés be nem tartása a kezelő vagy más személyek sérülését és/vagy károkat okozhat.

.....
 * A szürke pontokkal jelölt kerettel kiemelt szakaszok opcionális jellemzőket tartalmaznak,
 * amelyek nincsenek meg a jelen használati utasításban leírt összes géptípusnál. Ellenőrizze, hogy az Ön gépén megvannak-e ezek a jellemzők.

Az összes „előlső”, „hátsó”, „jobb” és „bal” megjelölést a kezelő munkavégzési helyére vonatkoztatva kell értelmezni.

1.2 HIVATKOZÁSOK

1.2.1 Ábrák

A jelen használati útmutatóban található ábrák számozása: 1, 2, 3 stb.

Az ábrákon látható alkatrészeket az A, B, C stb. betűk jelölik.

A 2. ábrán látható C alkatrészeze való hivatkozás jelölése tehát: „Lásd a 2.C ábrát” vagy egyszerűen „(2.C ábra)”.

Az ábrák csak illusztrációk. A valós alkatrészek eltérhetnek az ábrán láthatóktól.

1.2.2 Címek

A használati utasítás fejezetekre és szakaszokra oszlik. A „2.1 Betanítás” c. szakasz címe a „2. Biztonsági előírások” c. fejezet alcíme. A címekre vagy szakaszokra való hivatkozásokat a szak..., illetve fej. rövidítések jelölik. Például: „2. fej.” vagy „2.1. szak.”

2.1 BETANÍTÁS

 **Ismerje meg a kezelőszerveket, és sajátítsa el e gép kezelését. Tanulja meg a gép gyors leállítását. A figyelmeztetések és az utasítások be nem tartása tüzesettséghez és/vagy súlyos sérülésekhez vezethet.**

- Tilos gyermekekre bízni a gép használatát, továbbá csökkent testi, szellemi, illetve érzékszervi képességgel, hiányos ismeretekkel és tapasztalattal rendelkező személyekre, illetve olyan személyre, aki nem ismeri a gép kezelésére vonatkozó útmutatásokat. A helyi törvények szabályozhatják a gép használatához előírt minimális életkort.
- Soha ne használja a gépet, ha a kezelő fáradt vagy nem érzi jól magát, illetve ha gyógyszer, kábítószer, alkohol vagy más olyan szerek hatása alatt áll, melyek reflexeit és figyelmét károsan befolyásolják.
- Ne feledje, hogy a gép kezelője vagy használója felelős a más személyeket ért balesetekért és váratlan eseményekért, illetve azok tulajdonában keletkező károkért. A felhasználó felelőssége a munkaterület talajviszonyaiból eredő potenciális veszélyek felmérése, valamint a saját és mások biztonsága garantálásához szükséges óvintézkedések alkalmazása, különösen lejtő vagy emelkedő,

egyenetlen, csúszós vagy bizonytalan területek.

- Ha harmadik személynek átadja vagy kölcsönadja a gépet, győződjön meg arról, hogy ő elolvasta a jelen használati utasításban foglalt tudnivalókat.

2.2 ELŐKÉSZÍTŐ MŰVELETEK

Egyéni védőfelszerelések

- Viseljen megfelelő ruházatot, erős, csúszásgátló cipőt és hosszúnadrágot. Ne működtesse a gépet mezítláb vagy nyitott szandálban. Hordjon fülvédőt, rezgésgátló kesztyűt, védőszemüveget, porvédő maszkot.
- A hallásvédő eszközök viselete csökkentheti a figyelmeztető jelek (kiáltások vagy riasztások) érzékelését. Különösen figyeljen arra, hogy mi történik a munkaterület környékén.
- Ne használjon sálát, köpenyt, nyakláncot, karkötőt, olyan ruházatot, amelyen lobogó részek, szalagok vannak, illetve bármilyen leógó vagy széles kellék, melyek beakadhatnak a gépbe, vagy más, a munkavégzés helyén lévő tárgyakra, illetve anyagokba.
- Tartsa távol a haját a levegőbeszívó rácstól, mivel beakadhat a ventilátorba és súlyos balesetet okozhat. Ha hosszú a haja, kösse megfelelően össze.

Munkaterület / Gép

- Vizsgálja át gondosan a munkavégzés egész területét és gereblyével vagy seprővel távolítsa el kézzel a hulladékokat és minden olyan

tárgyat, amelyet a gép kidobhat (lombfúvó üzemmódban), vagy amely a beszívó cső eldugulását okozhatja (lombszívó üzemmódban), illetve veszélyforrást jelenthet (kövek, gallyak, vashuzalok, csontok stb.).

- Ha a talaj poros, ajánlott kissé megnedvesíteni a felszínét.
- A tűzveszély elkerülése érdekében ne hagyja a gépet felhevült motorral levelek között vagy a száraz fűben.

2.3 HASZNÁLAT KÖZBEN

Munkaterület

- Ne használja a gépet robbanásveszélyes helyeken, gyúlékony folyadékok, gáz vagy por jelenléte esetén. Az elektromos szerszámok szikrákat képeznek, melyek lángra lobbanthatják a port vagy a gőzöket.
- Kizárólag nappal vagy jó világítás és megfelelő látási viszonyok mellett dolgozzon.
- Tartson távol a munkavégzés területétől más személyeket, gyermekeket, állatokat. A gyermekekre egy másik felnőttnek kell felügyelnie. Gyermekek ne játsszanak a készülékekkel.
- Ellenőrizze, hogy más személyek legalább 15 méteres távolságra tartózkodjanak a gép hatósugarától.
- Kerülje a vizes fűben, esőben, viharveszélyben történő munkavégzést, főleg villámcsapás veszélye esetén.
- Amennyire csak lehet, kerülje a vizes vagy csúszós talajon, illetve a túl egyenetlen vagy meredek földön történő munkavégzést, mely nem

garantálja a kezelő stabil helyzetét munka közben.

- Ne tegye ki a gépet esőnek vagy nedvességnek. A szerszámba beszivárgó víz növeli az elektromos áramütés veszélyét.
- Különösen ügyeljen, ha a talaj egyenetlen (buckás, gödrös), valamint lejtőn és emelkedőn, figyeljen a rejtett veszélyekre és az esetleges akadályokra, amelyek korlátozhatják a látási viszonyokat.
- Különösen ügyeljen, amikor árokpart, szakadék vagy vízpart közelében dolgozik.
- Amikor a gépet út közelében használja, figyeljen a forgalomra.
- Mindig figyelje a szél irányát, ne dolgozzon széllel szemben.
- Ne használja a gépet nyitott ablakok közelében.
- Ne használja a gépet burkolt padlózaton, kavicsos talajon, mivel az eltávolított anyag sérüléseket okozhat.
- Ügyeljen arra, hogy az eltávolított anyag ne rakódjon le a kidobó területén, mivel akadályozhatja a helyes eltávolítást és az anyag visszaforgathat a szivónyílásokon keresztül.

A helyes viselkedésre vonatkozó figyelmeztetések

- Munka közben a lombfúvó üzemmódban használt gépet mindig erősen kell tartani a jobb kézzel a felső markolatnál.
- Munka közben a lombszívó üzemmódban használt gépet mindig erősen két kézzel kell tartani, a jobb kéz a felső, a bal kéz az alsó markolaton legyen, úgy, hogy a gyűjtőzsák a gépkezelő bal oldalára essen.

- Kerülje a test földelt felületekkel történő érintkezését, mint például csövek, radiátorok, tűzhelyek és hűtők. Az elektromos áramütés veszélye nagyobb, ha a test földelt felülettel érintkezik.
- Biztos és stabil helyzetet vegyen fel, és legyen nagyon óvatos.
- Ne veszítse el egyensúlyát.
- Ugyeljen arra, hogy ne ütközzön erősen idegen tárgyakkal és figyeljen a levegő által esetlegesen okozott anyag és por kidobására.
- Ne irányítsa a légáramot személyek vagy állatok felé.
- Amikor lombfúvásként használja a gépet, mindig a legnagyobb figyelemmel dolgozzon, ügyeljen arra, hogy a mozgatott anyag vagy por ne okozza személyek vagy állatok sérülését, illetve anyagi kárt.
- Ne helyezzen kézzel tárgyakat a szívónyílásba (lombszívó üzemmódban) és ne szívjon fel nagyméretű tárgyakat, melyek károsíthatják a ventilátort.
- Soha ne fusson, hanem gyalogoljon.
- Ugyeljen arra, hogy arca, keze és teste ne kerüljön a beszívórács és a levegő kifúvó nyílás közelébe, és ne akadályozza a levegő áramlását a gép beindításakor és használata során.
- A forgó részek súlyos sérülést okozhatnak, kerülje ezekkel a részekkel való érintkezést, amikor forognak.
-  Abban az esetben, ha a munka során géphiba vagy baleset történik, állítsa le azonnal a motort és távolítsa el

a gépet, hogy ne okozhasson további károkat; amennyiben a kezelő vagy más személyek sérülését okozó baleset történt, nyújtson elsősegélyt az adott helyzetnek legmegfelelőbb módon, és forduljon az illetékes egészségügyi intézményhez a szükséges ellátásért. Távolítsa el gondosan az esetleges törmelékeket, melyek jelenléte károkat, személyek vagy állatok sérülését okozhatja, ha nem figyelnek rájuk.

-  A rezgéseknek történő hosszú időn keresztül kitével neurovaszkuláris zavarokat és sérüléseket okozhat (ismertebb nevén „Raynaud jelenség” vagy „fehér kéz”) főleg annál, aki keringési zavarokban szenved. A tünetek a kezet, a csuklót és az ujjakat érintik, csökken az érzékenyséjük, zsibbadtak, viszketnek, fájnak, elszíntelenednek, vagy a bőr szerkezete módosul. Ezeket a hatásokat csak növeli az alacsony környezeti hőmérséklet és/vagy a markolatok túlzott szorítása. A tünetek megjelenésekor csökkenteni kell a gép használatának idejét, és orvoshoz kell fordulni.

Használati korlátozások

- A gépet nem használhatják olyanok, akik nem képesek azt két kézzel erősen megtartani és/vagy munka közben nem tudnak két lábon stabilan egyensúlyban maradni.
- Soha ne használja a gépet, ha a védőrészei károsodtak, hiányoznak vagy nincsenek megfelelően elhelyezve.

- Soha ne használja a gépet az egyes üzemmódokhoz (lombszívó vagy -fúvó) előírt tartozékok felszerelése nélkül.
- Ne kapcsolja ki, iktassa ki, távolítsa el vagy módosítsa a gépen levő biztonsági rendszereket/ mikrokapcsolókat.
- Ne használja az elektromos szerszámot, ha a kapcsolóval nem tudja azt szabályosan elindítani vagy leállítani. Olyan elektromos szerszám, mely nem vezérelhető a kapcsolóján keresztül, veszélyes és mindenképpen meg kell javítani.
- Ne erőltesse a gépet túlságosan és ne használjon kis gépet nehéz munkák végrehajtásához; a megfelelő gép használata csökkenti a lehetséges veszélyeket, és javítja a munka minőségét.

2.4 KARBANTARTÁS, TÁROLÁS

A gép biztonságának és teljesítményszintjének érdekében végezze el a gép rendszeres karbantartását és gondoskodjon megfelelő tárolásáról.

Karbantartás

- Soha ne használja a gépet kopott vagy sérült alkatrészekkel. A meghibásodott vagy sérült alkatrészeket ne javítsa, hanem cserélje ki.
- A tisztítást és a rendszeres karbantartást nem végezhetik gyermekek felügyelet nélkül.

⚠ A jelen útmutatóban megadott zajszint- és vibrációértékek a gép legnagyobb használati értékei. Szükséges biztosítani azokat a megelőző intézkedéseket, melyek révén megszüntethetők a magas zajszint és a vibrálás okozta lehetséges károsodások; a gépet állandó sebességen kell használni, a markolatot a megfelelő erővel kell tartani, a gépet a munka elvégzéséhez elegendő legkisebb fordulatszámra kell üzemeltetni, fülvédőt kell viselni és a munka során szüneteket kell tartani.

Tárolás

- A tűzveszély csökkentése céljából ne hagyja a munka melléktermékeit tartalmazó tárolóedényeket a helyiségben.

2.5 AKKUMULÁTOR / AKKUMULÁTORTÖLTŐ

FONTOS *Az itt következő biztonsági előírások kiegészítik a géphez szállított akkumulátor és az akkumulátortöltő útmutatójában található biztonsági szabályokat.*

- Az akkumulátorok feltöltéséhez kizárólag a gyártó által ajánlott akkumulátortöltőket használjon! A nem megfelelő akkumulátortöltő használata áramütést, túlmelegedést vagy az akkumulátor maró hatású folyadékának kiömlését okozhatja.
- Kizárólag az Ön által vásárolt szerszámhoz való akkumulátorokat használjon! Más akkumulátorok használata sérülést okozhat és tűzveszélyes lehet.

- Az akkumulátor behelyezése előtt ellenőrizze, hogy a készülék ki van kapcsolva. Az akkumulátor behelyezése a bekapcsolt elektromos készülékbe balesetveszélyes.
- A használaton kívüli akkumulátort tárolja irodai kapcsoktól, aprópénztől, kulcsoktól, szögektől, csavaroktól és egyéb apró fémtárgyaktól távol, mivel azok az érintkezők rövidzárlatát okozhatják. Az akkumulátor érintkezői közötti rövidzárlat anyagok égését vagy tüzet okozhat.
- Ne használja az akkumulátortöltőt gyúlékony anyagok, gőzök közelében vagy könnyen meggyulladó felületeken, mint papír, szövet stb. A feltöltés során az akkumulátor-töltő felmelegszik, ez tüzet okozhat.
- Az akkumulátorok szállítása alatt ügyeljen arra, hogy az érintkezők ne csatlakozzanak egymáshoz, továbbá a szállításhoz ne alkalmazzon fémdobozokat.

2.6 KÖRNYEZETVÉDELEM

A környezetvédelmet a gép használata során elsődleges fontossági szempontként kell figyelembe venni, mivel ez a civilizált együttélés és környezetünk érdeke.

- Ne zavarja a szomszédban élő személyeket. A gépet csak elfogadható napszakokban használja (ne használja kora reggel vagy késő este, amikor másokat zavarhat).
- Szigorúan tartsa be a helyi előírásokat a csomagolóanyagok, használt

alkatrészek vagy bármilyen egyéb környezetszennyező elem selejtezésére vonatkozóan; ezeket a hulladékokat ne helyezze a háztartási hulladékba, hanem szelektív hulladékkezelés keretében szállítsa a megfelelő gyűjtőtelepekre, ahol gondoskodnak az anyagok újrahasznosításáról.

- Szigorúan kövesse a helyi előírásokat a levágott növényzet megsemmisítését illetően
- Az üzemen kívül helyezéskor ne szennyezze a géppel a környezetet, hanem a hatályos helyi előírások értelmében adja le egy gyűjtőtelepen.



Ne dobja a háztartási hulladékba az elektromos készülékeket. Az elektromos és elektronikus berendezések hulladékairól szóló 2012/19/EU irányelv szerint a használatból kivont elektromos berendezéseket elkülönítve kell gyűjteni, az öko kompatibilis újrahasznosítás céljából. Ha az elektromos készülékeket hulladéklerakó helyeken vagy a talajon hagyva selejteznek, az ártalmas anyagok elérhetik a talajvízréteget és az élelmiszerláncba kerülhetnek, mellyel az Ön egészségét károsíthatják. A termék ártalmatlanítására vonatkozó részletesebb tájékoztatásért forduljon a kommunális hulladék megsemmisítéséért felelős céghez vagy az Ön márkakereskedőjéhez.



A hasznos élettartamuk végén az akkumulátorokat a környezetvédelmi szempontoknak megfelelően kell semlegesíteni. Az akkumulátor az On és a környezet számára veszélyes anyagokat tartalmaz. Ezért el kell távolítani a gépből és a lítium-ionos akkumulátorok hulladékként való kezelését vállaló telepen kell leadni.



A használt termékek és csomagolások szelektív hulladékként való gyűjtése lehetővé teszi az anyagok újrafelhasználását és újrahasznosítását. Az anyagok újrahasznosítása elősegíti a környezetszennyezés megelőzését és csökkenti a nyersanyagok iránti keresletet.

2.7 FENNMARADÓ KOCKÁZATOK

A biztonsági előírások betartása ellenére is fennmaradhatnak bizonyos további kockázatok, melyeket nem zárhatunk ki. A gép típusa és felépítése alapján az előre létható potenciális veszélyek a következők:

- Kirepülő tárgyak, melyek a szem sérülését okozhatják;
- Halláskárosodás, ha nem visel zajvédő felszerelést.

3. ISMERKEDJEN MEG A GÉPPEL

3.1 A GÉP LEÍRÁSA ÉS RENDELTETÉSSZERŰ HASZNÁLATA

Ez a gép kerti kisgép, pontosan akkumulátoros hordozható kerti lombfűvő.

A gép lényegében egy motorból áll, mely a nagy sebességű levegőáramlatot keltő ventilátort forgatja.

3.1.1 Rendeltetésszerű használat

Ezt a gépet az alábbi célokra terveztük és készítettük:

- lomb, fű, kis súlyú és méretű egyéb törmelék levegőfúvással történő seprése, összegyűjtése.

3.1.2 Nem rendeltetésszerű használat

A fentiekől eltérő bármilyen más használat veszélyes lehet és személyi sérüléseket és/vagy tárgyi károkat okozhat. Helytelen használatnak minősülnek az alábbiak (példaként és nem kizárólagosan):

- gyúlékony vagy robbanásveszélyes anyagok, forró parázs, nem lángoló égő anyagok, égő cigaretta, üvegdarabok, éles törmelékek, fém tárgyak, kövek és bármi egyéb, a gépkezelő vagy más személyek biztonságát veszélyeztető tárgy felhalmozására vagy összegyűjtésére való használata;
- a levegőáram személyek vagy állatok felé irányítása;
- tárgyak bejuttatása a légbeszívó rácson át;
- a gép használata a különféle alkalmazásokhoz a gyártó által előírt tartozékok nélkül, vagy nem előírással tartozékok használata;
- egy személynél többen alkalmazzák a gépet.

FONTOS *A gép helytelen használata a garancia elvesztését, valamint a Gyártó bármilyen felelősség alóli mentesítését vonja maga után, a felhasználóra hárítva a saját magának vagy másoknak okozott károkból, illetve sérülésekből származó kötelezettségeket.*

3.1.3 Felhasználói célcsoport

Ez a gép fogyasztói, azaz nem professzionális használatra készült. Hobbikertészeti alkalmazásra készült.

3.2 BIZTONSÁGI JELZÉSEK

A gépen különféle szimbólumok láthatók (2. ábra). Funkciójuk az, hogy felhívják a gépkezelő figyelmét a gép körültekintő és óvatos használatára.

A jelölések jelentése:



FIGYELEM! VESZÉLY! Ha nem megfelelően használja ezt a gépet, veszélyes lehet saját magára és másokra nézve.

FIGYELEM! Mielőtt használatba venné a gépet, olvassa el a használati utasítást.



Viseljen hallásvédő eszközöket, védőszemüveget.



Ne tegye ki esőnek (vagy nedvességek).



KIDOBÁSVESZÉLY! Ügyeljen a légáramlás által esetlegesen kidobott anyagra, ami súlyos személyi sérüléseket vagy anyagi károkat okozhat.

KIDOBÁSVESZÉLY! A gép használata alatt tilos bármilyen személynek vagy háziállatnak 15 méteres távolságon belül tartózkodnia!



Csonkítás veszélye! Mindig tartsa távol a kezét a levegő beszívórácstól. A forgó ventilátor súlyos balesetet okozhat.



Súlyos sérülés veszélye! Tartsa távol a ruházat lelógó részeit a levegőbeszívó rácstól, mivel beakadhatnak a ventilátorba és súlyos balesetet okozhatnak.



Súlyos sérülés veszélye! Tartsa távol a haját a levegőbeszívó rácstól, mivel az beakadhat a ventilátorba és súlyos balesetet okozhat. Ha hosszú a haja, kösse megfelelően össze.

FONTOS *A megrongálódott vagy olvashatatlan címkéket ki kell cserélni! Kérjen új címkéket a szerviztől.*

3.3 TERMÉKAZONOSÍTÓ CÍMKE

A termékazonosító címke az alábbi adatokat tartalmazza (1. ábra):

1. Zajteljesítményszint
2. Minőségazonosság jelzés
3. Gyártás éve
4. Gép típusa
5. Gyártási szám
6. A gyártó neve és címe
7. Cikkszám

Másolja át a hátoldalon látható címke megfelelő helyére a gépazonosító adatokat.

FONTOS *A felhatalmazott márkaszervizzel való kapcsolatfelvételkor adja meg mindig a címkén látható termékazonosító adatokat!*

FONTOS *A példa megfelelőségi nyilatkozat a használati útmutató utolsó oldalain található.*

3.4 A FŐ ALKATRÉSZEK

A gép az alábbi fő alkatrészekből áll, amelyek a következő funkciókat látják el (1. ábra):

- A. Motoregység:** biztosítja a ventilátor hajtását.
- B. Fúvócső:** a levegő kiáramlását biztosító elem.
- C. Markolat:** lehetővé teszi a gép irányítását.
- D. Akkumulátor** *(ha nem tartozéka a gépnek, lásd a 15. „külön rendelhető tartozékok” c. fejezetet):* a szerszámnak elektromos energiát szolgáltat; jellemzői és használatának szabályai egy külön használati utasításban vannak leírva.
- E. Akkumulátortöltő** *(ha nem tartozéka a gépnek, lásd a 15. „külön rendelhető tartozékok” c. fejezetet):* az akkumulátor töltésére szolgáló készülék; jellemzői és használatának szabályai egy külön használati utasításban vannak leírva.

4. ÖSSZESZERELÉS

FONTOS *A betartandó biztonsági előírásokat a 2. fejezet tartalmazza. Szigorúan tartsa be az előírásokat a súlyos kockázatok vagy veszélyek elkerülése érdekében.*

Tárolási és szállítási okok miatt a gép néhány elemét nem szereltük fel közvetlenül a gyárban. Ezeket a csomagolóanyag eltávolítása után kell felszerelni a következő utasításokat követve.

 **A gép kicsomagolását és összeszerelését szilárd, sík felületen kell végezni, továbbá elegendő helyet kell biztosítani a gép és a csomagolás mozgatásához a megfelelő szerszámok alkalmazásával. Ne használja a gépet, amíg nem végezte el az „ÖSSZESZERELÉS” szakaszban leírt műveleteket.**

4.1 ALKATRÉSZEK AZ ÖSSZESZERELÉSHEZ

A csomagolásban található az összeszereléshez szükséges alkatrészek.

4.1.1 Kicsomagolás

1. Óvatosan bontsa ki a csomagolást, ügyeljen, hogy ne vesszenek el az alkatrészek.
2. Olvassa el a dobozban található dokumentációt, beleértve a jelen használati útmutatót.
3. Vegye ki a dobozból az összes felszerelendő alkatrészt.
4. Vegye ki a gépet a dobozból.
5. Ártalmatlanítsa a dobozt és a csomagolást az érvényes helyi előírások betartásával.

 **Az összeszerelés előtt ellenőrizze, hogy az akkumulátor ne legyen a foglalatában.**

4.1.2 A fűvécő felszerelése / leszerelése

1. Állítsa a fűvécő csatlakozóját (3.A ábra) a levegő kimeneti nyílásának kiálló részéhez (3.B ábra).
2. Nyomja meg a csövet (3.A ábra), és forgassa el 90°-kal az óramutató járásával ellentétes irányba úgy, hogy szorosan rögzítse.
 - A cső eltávolításához fordítsa el az óramutató járásával megegyező irányba, és húzza ki.

FONTOS *Állítsa le a gépet és mindig vegye ki az akkumulátort(7.2.2. szak.), amikor leszereli a fűvécővet.*

5. VEZÉRLÉSEK

5.1 GYORSÍTÓKAPCSOLÓ

A gázkar (4.A ábra) elindítja/leállítja a gépet, és ezzel egyidejűleg be-/kikapcsolja a ventilátor forgását.

Az induláshoz nyomja meg a gázkart, és várjon 2-3 másodpercet a gép indulása előtt.

 **A gép indításakor a ventilátor elkezd forogni.**

A gép automatikusan leáll, amikor a gázkart elengedi.

5.2 SEBESSÉGSZABÁLYOZÓ VEZÉRLÉS

A vezérléssel (4.B ábra) beállítható a ventilátor fordulatszám, és így a légáramlás sebessége. A sebesség növelhető vagy csökkenthető a szabályozót elforgatva, és a munka típusához kell igazodni (6.4.1. fejezet).

6. A GÉP HASZNÁLATA

FONTOS *A betartandó biztonsági előírásokat a 2. fejezet tartalmazza. Szigorúan tartsa be az előírásokat a súlyos kockázatok vagy veszélyek elkerülése érdekében.*

6.1 ELŐKÉSZÍTŐ MŰVELETEK

A munka megkezdése előtt el kell végeznie egy sor ellenőrzést és műveletet, hogy a munka eredményes és teljesen biztonságos legyen.

6.1.1 Az akkumulátor ellenőrzése

- Minden használat előtt:
 - ellenőrizze az akkumulátor töltési szintjét az útmutatóban leírtak szerint.

6.2 BIZTONSÁGI ELLENŐRZÉSEK

Végezze el az alábbi biztonsági ellenőrzéseket és bizonyosodjon meg arról, hogy az eredmények megegyeznek a táblázatba foglaltakkal.

⚠ Használat előtt mindig végezze el a biztonsági ellenőrzéseket.

6.2.1 Általános ellenőrzés

Tárgy	Eredmény
Markolatok (1.C ábra)	Tiszta, száraz, megfelelően és szilárdan rögzül a géphez
A gépen levő csavarok	Jól rögzülnek (nem lazák)
A hűtőlevegő nyílásai	Nincsenek eltömődve
Fűvócsó (1.B ábra)	Helyesen felszerelve. Nincs sérülés jele. Nincs akadály.
Ventilátor	Károsodásra utaló jelektől mentes
Védőrészek	Károsodásra utaló jelektől mentes
Akkumulátor (1.D ábra)	Nincs sérülés a burkolatán, nem szivárog belőle folyadék
Gép	Károsodásra vagy kopásra utaló jelektől mentes
Gázkart (4.A ábra)	Szabodon, erőltetés nélkül kell mozognia.

6.2.2 A gép működési próbája

Tennivaló	Eredmény
1. Helyezze az akkumulátort a rekeszébe (7.2.3. alfejezet) 2. Nyomja meg a gázkart (1.F ábra)	A gép elindul és a ventilátor forog.
1. Engedje el a gázkart (4.A ábra)	1. A vezérlésnek automatikusan és gyorsan vissza kell állnia az alapállásba, és a gépnek le kell állnia.
Próbavezetés	Nincs rendellenes vibrálás. Nincs rendellenes zaj

⚠ Ha a táblázatokba foglaltaktól bármiben eltérő eredményt észlel, ne használja a gépet! Vigye szervizbe a gépet és végeztesse el a megfelelő ellenőrzéseket és javításokat.

6.3 INDÍTÁS

1. Álljon biztos és stabil helyzetben;
2. ellenőrizze, hogy a fűvócsó ne irányuljon a jelen levő személyek vagy törmelékek irányába;
3. helyezze az akkumulátort a rekeszébe (7.2.3. szak.);
4. nyomja meg a gázkart (4.A ábra).

6.4 MUNKAVÉGZÉS

⚠ Munka közben a gépet mindig erősen kell tartani kezével a fogantyún (5. ábra).

MEGJEGYZÉS A munkavégzés során az akkumulátort a teljes lemerülés ellen egy olyan szerkezet védi, mely kikapcsolja a gépet és megakadályozza működtetését.

6.4.1 A sebesség szabályozása

Mindig tanácsos a ventilátor fordulatszámát az eltávolítandó anyag típusához igazítani (4.B ábra):

- v alacsony fűvási sebesség (sebességszabályozó 1-2-es helyzetben) könnyű anyagokhoz és kis cserjékhez a gyepen;
- közepes fűvási sebesség (sebességszabályozó a 3. helyzetben) könnyű fű és a levelek aszfalton vagy szilárd talajon történő mozgathatásához;
- nagy fűvási sebesség (sebességszabályozó 4-5-ös helyzetben) nedves levelek, nehezebb anyagok, például friss hó vagy nagy méretű szennyeződés esetén.

6.4.2 Használati tanácsok

Lassan haladjon, tartsa a fűvócsó végét megfelelő távolságra a talajtól (5. ábra).

Az eltávolítandó anyag szétszóródásának elkerülése végett irányítsa a levegőáramot az anyagkupac széle felé. Soha ne irányítsa a levegőáramot a kupac közepébe.

6.5 LEÁLLÍTÁS

A gép leállításához engedje el a gázkart (4.A ábra).

⚠ Miután a gépet leállította, a ventilátor leállításához szükség van néhány másodpercre.

A gépet mindig állítsa le amunkavégzési zónák közötti helyváltogatás közben.

⚠ Helyváltogatás közben soha ne tartsa a kezét a gázkaron, nehogy véletlen beindítsa a gépet.

6.6 A HASZNÁLAT UTÁN

- Vegye ki az akkumulátort és töltsse fel (7.2.2. szakasz).
- Hagyja kihűlni a motort, mielőtt a gépet valahol elhelyezné.
- Tisztítsa meg a gépet (7.3. szakasz).
- Ellenőrizze, hogy nincsenek-e meglazult vagy károsodott alkatrészek. Szükség esetén cserélje ki a károsodott részeket, és húzza meg a meglazult csavarokat vagy forduljon a márkaszervizhez.

FONTOS *Mindig vegye ki az akkumulátort (7.2.2. szakasz), amikor használaton kívül vagy felügyelet nélkül hagyja a gépet.*

7. RENDSZERES KARBANTARTÁS

7.1 ÁLTALÁNOS TUDNIVALÓK

FONTOS *A betartandó biztonsági előírásokat a 2. fejezet tartalmazza. Szigorúan tartsa be az előírásokat a súlyos kockázatok vagy veszélyek elkerülése érdekében.*

⚠ Bármilyen karbantartási művelet előtt:

- **Allítsa le a gépet;**
 - **Vegye ki az akkumulátort és töltsse fel (7.2.2. szakasz);**
 - **Hagyja kihűlni a motort, mielőtt a gépet valahol elhelyezné.**
 - **Viseljen megfelelő ruházatot, munkakesztyűt és védőszemüveget;**
 - **Olvassa el a vonatkozó útmutatót.**
- A műveletek gyakoriságát és jellegét a „Karbantartási táblázat” tartalmazza (lásd 12. fejezet). A táblázat célja, hogy segítsen Önnek a gép hatékonyságának és üzembiztos állapotának megőrzésében. Tartalmazza a főbb elvégzendő műveleteket és azok elvégzésének gyakoriságát. A műveleteket az elsőként aktuálissá váló alkalommal végezze el.

- A nem eredeti cserealkatrészek és tartozékok használata veszélyeztetheti a gép biztonságát és működését. Ezen termékek okozta károk és sérülések esetén a gyártó nem vállal semminemű felelősséget.
- Az eredeti cserealkatrészek a márkaszervizektől és viszonteladóktól szerezhetők be.

FONTOS *A használati utasításban le nem írt összes beállítást, valamint karbantartási műveletet márkakereskedőjénél vagy egy szakszervizben kell elvégeztetni.*

7.2 AKKUMULÁTOR

7.2.1 Az akkumulátor működési ideje

Az akkumulátor működési ideje (tehát az újratöltés előtt megmunkálható terület) főként a gépkezelő viselkedésétől függ, akinek kerülnie kell a következőket:

- gyakori be- és kikapcsolás a munka során;
- a ventilátor forgási sebessége nem felel meg az eltávolítandó anyag jellegének (6.4.1. szak.).

Az akkumulátor működési idejének optimális kihasználásához mindig ajánlott:

- a ventilátor forgási sebességét az eltávolítandó anyag függvényében szabályozni.

Amennyiben a gépet a szabványos akkumulátor által lehetővé tett működési időnél hosszabb időtartamig kívánja használni, az alábbi megoldásokat ajánljuk:

- vásároljon egy második szabványos akkumulátort a lemerült akkumulátor azonnali cseréjéhez, így a munka azonnal folytatható;
- vásároljon egy, a szabványos akkumulátornál hosszabb működési időt biztosító akkumulátort (14.1. szak.).

7.2.2 Az akkumulátor eltávolítása és feltöltése

1. Nyomja meg az akkumulátor gombjait (6.A ábra) és vegye ki (6.B ábra);
2. helyezze az akkumulátort (7.A ábra) az akkumulátortöltőn kialakított helyére (7.B ábra);
3. csatlakoztassa az akkumulátortöltőt (7.B ábra) egy hálózati dugaljhoz, melynek feszültsége megegyezik az adattáblán látható értékkel.
4. végezze el a teljes feltöltést az akkumulátor / akkumulátortöltő útmutatójában megadottak szerint.

MEGJEGYZÉS Az akkumulátor védőeszközzel van felszerelve, mely csak akkor teszi lehetővé a feltöltést, ha a környezeti hőmérséklet 0 és +45 °C között van.

MEGJEGYZÉS Az akkumulátor a károsodás veszélye nélkül bármikor és akár csak részben is feltölthető.

7.2.3 Az akkumulátor visszahelyezése a gépbe

A feltöltés befejeztével:

1. Vegye ki az akkumulátort (8.A ábra) az akkumulátor-töltőből (ne hagyja húzamosabb ideig töltés alatt, ha már feltöltődött).
2. bontsa az akkumulátortöltőt (8.B ábra) hálózati csatlakozását;
3. helyezze be az akkumulátort (9.A ábra) ütközésig nyomva, vagy amíg a rögzülést és a villamos érintkezést jelző kattánást hall.

7.3 A GÉP TISZTÍTÁSA

A tűzveszély csökkentéséhez a gépet mindig tisztítsa meg levelektől és ágaktól.

- A használat után mindig tisztítsa meg a gépet egy semleges tisztítószerrel átitatott, tiszta törülköendővel.
- Törölje teljesen szárazra puha, száraz törülköendővel. A nedvesség elektromos áramütés veszélyét okozhatja.
- Ne használjon agresszív tisztítószerrel vagy oldószert a műanyag részek vagy a markolatok tisztításához.
- Ne használjon vízsugarat, és ne érje víz a motort és az elektromos alkatrészeket.
- Mindig tartsa tisztán, portól és törmeléktől mentesen a ventilátort sűrített levegő befúvásával a rácson át. Ne fecskendezzen vizet a ventilátorra.
- A motor vagy az akkumulátor túlmelegedésének és károsodásának elkerülése érdekében a hűtőlevegő rácseit mindig tisztán és hulladékoktól mentesen kell tartani.

7.4 RÖGZÍTŐCSAVAROK ÉS ANYÁK

- A csavarokat és a csavaranyákat mindig tartsa meghúzva, hogy a gép mindig üzembiztos legyen.
- Rendszeresen ellenőrizze a markolatok megfelelő rögzítését.

8. TÁROLÁS

FONTOS A tárolás során betartandó biztonsági előírásokat a 2.4. szakasz tartalmazza. Szigorúan tartsa be az előírásokat a súlyos kockázatok vagy veszélyek elkerülése érdekében.

8.1 A GÉP TÁROLÁSA

A gép tárolásához:

1. Vegye ki az akkumulátort és töltsen fel (7.2.2. szakasz).
2. Hagyja kihűlni a motort, mielőtt a gépet valahol elhelyezné.
3. Tisztítsa meg a gépet (7.3. szakasz).
4. Ellenőrizze, hogy nincsenek-e meglazult vagy megrongálódott alkatrészek. Szükség esetén cserélje ki a károsodott részeket, és húzza meg a meglazult csavarokat vagy forduljon a márkaszervizhez.
5. A gép tárolása:
 - száraz helyen
 - az időjárás viszontagságaitól védetten
 - gyermekektől elzárva.
 - ellenőrizze, hogy eltávolította-e a karbantartáshoz használt kulcsokat és szerszámokat.

8.2 AZ AKKUMULÁTOR TÁROLÁSA

Az akkumulátort árnyékos, hűvös, nedvességtől mentes helyen kell tárolni.

MEGJEGYZÉS Huzamosabb üzemszünet idején kéthavonta töltsen fel az akkumulátort az élettartama meghosszabbítása céljából.

9. A GÉP MOZGATÁSA ÉS SZÁLLÍTÁSA

Minden alkalommal, amikor a gépet mozgatni vagy szállítani kell:

- Állítsa le a gépet (6.5. alfejezet);
- vegye ki az akkumulátort és töltsen fel (7.2.2. szakasz);

- A gépet kizárólag a markolatánál fogva emelje és a csöveket olyan irányba állítsa, hogy ne akadályozzák a mozgást.

A gép járművel való szállítása során:

- szerelje le a csöveket;
- úgy helyezze el, hogy senki számára ne jelentsen veszélyt.

- Az eredeti cserealkatrészeket és tartozékokat kifejezetten gépeinkhez terveztük.
- A nem eredeti cserealkatrészeket és tartozékokat nem engedélyeztük, a nem eredeti cserealkatrészek és tartozékok alkalmazása veszélyezteti a gép biztonságát, továbbá felmenti a gyártót a mindennemű kötelezettség és felelősség alól.

10. SZERVIZSZOLGÁLAT ÉS JAVÍTÁS

Ebben a használati utasításban megtalálja a gép kezeléséhez és a felhasználó által elvégezhető helyes alapkarbantartáshoz szükséges összes útmutatást. A használati utasításban le nem írt összes beállítást és karbantartási műveletet a márkakereskedőnél vagy egy szakszervizben kell elvégeztetni, amely rendelkezik a tökéletes munka elvégzéséhez szükséges szaktudással és felszereléssel, és nem változtatják meg a gép eredeti üzembiztonsági szintjét és állapotát. Nem megfelelő műhelyekben vagy nem szakember által végzett műveletek a jótállás bármely formájának elévülését és a gyártó mindennemű felelősség alóli mentesülését vonják maguk után.

- Kizárólag az engedéllyel rendelkező szervizek végezhetik a garanciális karbantartást és a javítást.
- A márkaszervizek kizárólag eredeti cserealkatrészeket használnak. Az eredeti cserealkatrészeket és tartozékokat kifejezetten gépeinkhez terveztük.

11. A JÓTÁLLÁS ÉRVÉNYESSÉGE

A jótállás minden gyártási és anyaghibára vonatkozik. A felhasználó köteles szigorúan betartani a mellékelt dokumentációban foglalt utasításokat.

A jótállás nem vonatkozik az alábbi okok miatt keletkező károkra:

- A kíséző dokumentáció hiányos ismerete.
- Figyelmetlenség.
- Helytelen vagy nem megengedett használat és összeszerelés.
- Nem eredeti cserealkatrészek használata.
- Nem a gyártó által szállított vagy engedélyezett tartozékok használata.

A jótállás továbbá nem érvényes az alábbiakra:

- A fogyóeszközök szokásos kopása.
- Normál elhasználódás.

A vásárló a helyi törvények védelme alatt áll. A vásárló helyi törvények biztosította jogait a jelen jótállás semmilyen módon nem korlátozza.

12. KARBANTARTÁSI TÁBLÁZAT

Beavatkozás	Gyakoriság	Megjegyzések
GÉP		
Az összes rögzítés ellenőrzése	Minden használat előtt	7.4. szak.
Biztonsági ellenőrzések / A vezérlések ellenőrzése	Minden használat előtt	6.2. szak.
Az akkumulátor töltésének ellenőrzése	Minden használat előtt	*
Az akkumulátor feltöltése	Minden használat után	7.2.2. szak. *
A gép tisztítása	Minden használat után	7.3. szak.
A gép esetleges károsodásának ellenőrzése. Szükség esetén forduljon a márkaszervizhez.	Minden használat után	-

* Lásd az akkumulátor / akkumulátortöltő útmutatóját.

13. A PROBLÉMÁK AZONOSÍTÁSA

PROBLÉMA	VALÓSZÍNŰ OK	MEGOLDÁS
1. A gázkar lenyomásakor a gép nem indul el	Nincs akkumulátor, vagy nincs megfelelően behelyezve	Győződjön meg arról, hogy az akkumulátor jól legyen elhelyezve (7.2.3. szak.)
	Az akkumulátor lemerült	Ellenőrizze az akkumulátor töltését és töltsse fel (7.2.2. szakasz)
	A gázkar meghibásodott vagy a lombfúvó károsodott	Ne használja a gépet. Azonnal állítsa le a gépet, vegye ki az akkumulátort és forduljon a márkaszervizhez.
2. A motor munkavégzés közben leáll	Az akkumulátor nincs megfelelően behelyezve	Győződjön meg arról, hogy az akkumulátor jól legyen elhelyezve (7.2.3. szak.)
	Az akkumulátor lemerült	Ellenőrizze az akkumulátor töltését és töltsse fel. (7.2.2. szak.)
3. A ventilátor forog, de nem áramlik ki levegő a fúvócsóból	A fúvócső elakadt vagy eltömődött	Állítsa le a gépet, vegye ki az akkumulátort és szüntesse meg az eltömődést.
4. Erős zajok és/vagy vibrálás érzékelhető a munkavégzés alatt	Meglazult vagy sérült részek	Állítsa le a gépet, vegye ki az akkumulátort és: <ul style="list-style-type: none"> – ellenőrizze a károkat; – ellenőrizze, hogy nincsenek-e meglazult részek, ha szükséges, rögzítse; – cserélje ki egyenértékű jellemzőjű részekre, vagy javíttassa meg a károsodott részeket.
5. A gép működés alatt füstöl	A lombfúvó károsodott.	Ne használja a gépet. Azonnal állítsa le a gépet, vegye ki az akkumulátort és forduljon a márkaszervizhez.
6. Az akkumulátor működési ideje elégtelen	Nehéz használati körülmények, melyek nagyobb áramfelvételt igényelnek	Használja a gépet optimálisan (7.2.1. szakasz)
	Az akkumulátor teljesítménye nem elégséges a munkagényekhez	Használjon egy második akkumulátort vagy egy nagyobb teljesítményű akkumulátort (14.1. szak.)
	Az akkumulátor kapacitása csökken	Vásároljon egy új akkumulátort
7. Az akkumulátortöltő nem végzi el az akkumulátor feltöltését	Az akkumulátor nincs megfelelően behelyezve az akkumulátortöltőbe	Ellenőrizze a behelyezését (7.2.2. szakasz)
	Nem megfelelő környezeti körülmények	Megfelelő hőmérsékletű helyiségben végezze el a feltöltést (lásd az akkumulátor / akkumulátortöltő útmutatóját)
	Az érintkezők szennyezettek	Tisztítsa meg az érintkezőket
	Az akkumulátortöltőn nincs feszültség	Ellenőrizze, hogy a dugó csatlakozik-e az aljzatba, és van-e áramellátás
	Hibás akkumulátortöltő	Cserélje ki eredeti pótalkatrésszel
		Ha a rendellenesség nem szűnik meg, lásd az akkumulátor / akkumulátortöltő útmutatóját

Amennyiben a fent leírt műveletek elvégzése után a problémák továbbra is fennállnak, forduljon a márkakereskedőhöz.

14. RENDELHETŐ KIEGÉSZÍTŐK

14.1 AKKUMULÁTOROK

Különböző kapacitású akkumulátorok kaphatók a különféle üzemi igények kielégítésére (10. ábra). A jelen géphez hitelesített akkumulátorok listája a „Műszaki adatok” c. táblázatban szerepel.

14.2 AKKUMULÁTORTÖLTŐ

Az akkumulátor töltésére szolgáló készülék (11. ábra).



TURINYS

1. BENDRA INFORMACIJA.....	1
2. SAUGOS INSTRUKCIJOS.....	2
3. PAŽINTIS SU ĮRENGINIU	7
3.1 Mašinos aprašymas ir numatytasis naudojimas.....	7
3.2 Saugos ženklų sistema	8
3.3 Identifikacinė produkto etiketė.....	8
3.4 Pagrindinės sudedamosios dalys.....	8
4. SURINKIMAS	9
4.1 Surinkimui skirtos sudedamosios dalys.....	9
5. VALDYMO ĮTAISAI	9
5.1 Akceleratoriaus jungiklis.....	9
5.2 Greičio reguliavimo valdiklis	9
6. ĮRENGINIO NAUDOJIMAS.....	9
6.1 Paruošiamieji darbai.....	9
6.2 Saugos kontrolė	10
6.3 Paleidimas.....	10
6.4 Darbas	10
6.5 Sustabdymas	10
6.6 Po naudojimo	11
7. EINAMOJI TECHNINĖ PRIEŽIŪRA	11
7.1 Bendra informacija	11
7.2 Akumulatorius.....	11
7.3 Įrenginio valymas	12
7.4 Sutvirtinimo varžtai ir veržlės.....	12
8. SANDĖLIAVIMAS	12
8.1 Įrenginio sandėliavimas.....	12
8.2 Akumulatoriaus sandėliavimas	12
9. PERKĖLIMAS IR TRANSPORTAVIMAS	12
10. TECHNINIS APTARNAVIMAS IR REMONTAS	13
11. GARANTIJOS TAIKYMO SĄLYGOS	13
12. TECHNINĖS PRIEŽIŪROS LENTELĖ	13
13. GEDIMŲ PAIEŠKA.....	14
14. UŽSAKOMI PRIEDAI	15
14.1 Akumulatoriai.....	15
14.2 Akumulatoriaus įkroviklis	15

1. BENDRA INFORMACIJA

1.1 KAIP SKAITYTI VADOVĄ

Instrukcijų vadovo tekste kai kurie paragrafai, kuriuose yra ypač svarbi informacija apie saugumą ar veikimą, yra pažymėti išskirtinai, pagal šiuos kriterijus:

PASTABA arba **SVARBU** pateikia patikslinimus arba kitus duomenis, kaip jau buvo nurodyta, siekiant išvengti įrenginio sugadinimo ar kitokios žalos.

Simbolis  pažymi pavojų. Įspėjimų nepaisymas sudaro sąlygas asmenų sužeidimo ir (arba) kitokios žalos rizikai.

Paragrafai, pažymėti punktyriniais pildais langais, nurodo pasirenkamas funkcijas, kurios yra ne visuose šiame vadove aprašytuose modeliuose. Patikrinti, ar funkcija yra galima jūsų modelyje.

Visos nuorodos "priekinė", "galinė", "dešinė" ir "kairė" yra pateiktos dirbančio operatoriaus atžvilgiu.

1.2 NUORODOS

1.2.1 Paveikslėliai

Šioje naudojimo instrukcijoje paveikslėliai yra sunumeruoti 1, 2, 3, ir taip toliau.

Paveikslėliuose nurodytos įrenginio sudedamosios dalys yra pažymėtos raidėmis A, B, C, ir taip toliau.

Nuoroda į įrenginio sudedamąją dalį C 2-ame paveikslėlyje yra pažymėta kaip: „Žiūrėti C.2 pav.“ arba paprasčiausiai „(2.C pav.)“.

Paveikslėliai yra pavyzdiniai. Realios detalės gali skirtis nuo pavaizduotų.

1.2.2 Pavadinimai

Turinys yra padalintas į skyrius ir paragrafus. Paragrafo „2.1 Mokymas“ pavadinimas yra „2. Saugos instrukcijos“ antraštė. Nuorodos į pavadinimus arba paragrafus yra pažymėtos sutrumpinimais skyr. arba par. ir atitinkamais numeriais. Pavyzdys: „2 skyr.“ arba „2.1 par.“.

2.1 APMOKYMAS

⚠ Susipažinti su įrenginio valdymo įtaisais ir su tinkamu jo naudojimu. Išmokti skubiai sustabdyti variklį. Įspėjimų ir instrukcijų nesilaikymas gali būti gaisrų ir/arba rimtų sužalojimų priežastimi.

- Niekada neleiskite, kad įrenginiu naudotųsi vaikai ar asmenys su sutrikusiais fiziniais, jutimo ar psichiniais sugebėjimais, neturintys patirties ar reikiamų žinių, arba asmenys, kurie nėra susipažinę su instrukcijomis. Vietiniai įstatymai gali nustatyti minimalų naudotojo amžių.
- Niekada nenaudokite mašinos, jei naudotojas yra pavargęs ar sergantis, arba yra pavartojęs vaistų, narkotikų, alkoholio ar kitų kenksmingų medžiagų, galinčių paveikti žmogaus refleksus ar dėmesio sutelkimą.
- Prisiminkite, kad operatorius ar naudotojas yra atsakingas už bet kokius nelaimingus ar nenumatytus atsitikimus, galinčius įvykti kitiems asmenims ar jų nuosavybei. priemonėmis, užtikrinančiomis jo paties ir kitų asmenų saugumą, ypač dirbant šlaituose, šurkščioje, slidžioje ar nestabilioje dirvoje.
- Jei norima perduoti arba paskolinti įrenginį kitiems asmenims, užtikrinti, kad naudotojas susipažintų su šiaime vadove pateiktomis naudojimo instrukcijomis.

2.2 PARUOŠIAMIEJI DARBAI

Asmeninės apsaugos priemonės (AAP)

- Dėvėti tinkamus drabužius, atsparius darbo batus su neslidžiais padais ir ilgas kelnes. Nepaleisti įrenginio basomis kojomis ar avint atvirą avalynę. Naudoti apsaugines ausines, pirštines, saugančias nuo vibracijų, apsauginius akinius, dulkes sulaikančias kaukes.
- Klausos apsaugos priemonių naudojimas gali sumažinti gebėjimą išgirsti galimus įspėjimus (šauksmus arba garsinius signalinius įtaisus). Atkreipti ypatingą dėmesį į tai, kas vyksta aplink darbo teritorijoje.
- Nedėvėti šalikų, marškinių, grandinėlių, apyrankių, rūbų su besiplaikstančiomis detalėmis, raišteliais ar kaklaraiščiais bei kitų kabančių ar plačių aksesuarų, kurie galėtų įsipainioti į įrenginį ar į darbo vietoje esančius daiktus ir medžiagas.
- Plaukai turėtų būti atokiau nuo oro grotelių angos, net jie gali įsipainioti į sukamąjį elementą ir sąlygoti sunkius nelaimingus atsitikimus. Tinkamai susišukuoti ilgus plaukus.

Darbo teritorija / Įrenginys

- Gerai apžiūrėti visą darbo lauką ir, naudojant grėblį ar šluotą, rankiniu būdu pakelti sankaupas ir pašalinti viską, ką įrenginys galėtų nusviesti (naudojant įrenginį kaip pūstuvą) arba kas galėtų užkimšti siurbimo vamzdį (naudojant įrenginį kaip

siurbli) arba tapti pavojaus šaltiniu (akmenys, šakos, viela, kaulai ir t.t.).

- Dulkinio žemės paviršiaus sąlygomis patartina lengvai sudreškinti paviršių.
- Siekiant išvengti gaisro pavojaus, nepalikti įrenginio su įkaitusiu varikliu tarp lapų ar sausos žolės.

2.3 EKSPLOATAVIMO METU

Darbo teritorija

- Nenaudokite mašinos sprogo rizikos zonos, ten kur yra degių skysčių, dujų ar dulkių. Elektriniai įrankiai sukuria kibirkštis, kurios gali uždegti dulkes ar garus.
- Dirbti tik dienos šviesoje arba prie gero dirbtinio apšvietimo ir gero matomumo sąlygomis.
- Kiti asmenys, vaikai ir gyvūnai privalo būti toliau nuo darbo lauko. Būtina, kad vaikus prižiūrėtų kitas suaugęs asmuo. Vaikams draudžiama žaisti su įrenginiu.
- Užsitikrinti, kad kiti asmenys būtų mažiausiai 15 metrų spinduliu nuo įrenginio darbo vietos.
- Nedirbti ant šlapios vejos, lyjant lietui ar artinantis audrai, ypač kai yra žaibavimo tikimybė.
- Jei įmanoma, vengti dirbti, kai žemės paviršius yra šlapias ar slidus, taip pat ant nelygaus paviršiaus bei stataus šlaito, kur nėra garantuojamas operatoriaus stabilumas darbo metu.
- Nelaikyti įrenginio lietuje arba drėgnoje aplinkoje. Į įrenginį patekęs vanduo padidina elektros smūgio riziką.

- Atkreipti ypatingą dėmesį į žemės paviršiaus nelygumus (kalnelius, griovius), šlaitus, nematomus pavojus bei galimas kliūtis, kurie galėtų riboti matomumą.
- Atkreipti ypatingą dėmesį dirbant netoli daubų, griovių arba pylimų.
- Atkreipti dėmesį į eisimą, kai įrenginys yra naudojamas šalia kelio.
- Visada įvertinti vėjo kryptį ir niekada nedirbti prieš vėją.
- Nenaudoti įrenginio netoli atvirų langų.
- Nenaudoti įrenginio ant asfaltuotų arba žvyru padengtų paviršių, tokiu būdu bus išvengta sužeidimų, kuriuos gali sąlygoti pašalintos medžiagos.
- Vengti, kad pašalintos medžiagos kauptųsi išmetimo zonoje, nes tai galėtų trukdyti tinkamam jų pašalinimui bei sąlygoti šių medžiagų atšokimą pro įsiurbimo angas.

Elgesys

- Darbo metu įrenginį naudojant kaip pūstuvą, jis turi būti laikomas tvirtai, suimtas abiem rankom, dešinioji ranka turi būti ant viršutinės rankenos.
- Darbo metu įrenginį naudojant kaip siurbli, jis turi būti laikomas tvirtai, suimtas abiem rankom, dešinioji ranka turi būti ant viršutinės rankenos, o kairioji ranka - ant apatinės rankenos, tokiu būdu surinkimo maišas bus operatoriaus kairėje.

- Vengti kūno kontaktų su žemintais paviršiais, tokiais kaip vamzdžiai, radiatoriai, viryklės, šaldytuvai. Elektros smūgio rizika padidėja, kai kūnas yra žemintas.
- Pasirinkti tvirtą ir stabilią padėtį bei atsargiai elgtis.
- Neprarasti pusiausvyros.
- Būti atidiems ir smarkiai nesitrenkti į pašalinius kūnus, saugotis, kad medžiagos ir dulkės nebūtų sviedžiamos dėl oro srauto.
- Nekreipti oro srauto į asmenis arba gyvūnus.
- Naudojant įrenginį kaip pūstuvą visada būti labai atidiems norint išvengti, kad pašalintos medžiagos arba sukeltos dulkės nesužalotų asmenų arba gyvūnų bei nepadarytų nuostolių daiktams.
- Ranka nekišti daiktų į siurbimo angą (naudojant įrenginį kaip siurbli) ir vengti siurbti stambius daiktus, kurie galėtų pakenkti sukamajam elementui.
- Niekada nebėgti, o žingsniuoti.
- Veidas, rankos ir kūnas turėtų būti atokiau nuo įsiurbimo grotelių ir nuo oro išleidimo angos bei neužblokuoti oro praėjimo tiek įrenginio paleidimo, tiek jo naudojimo metu.
- Besisukančios detalės gali sąlygoti sunkius sužeidimus. Vengti kontakto su šiomis besisukančiomis detalėmis kai jos vis dar sukasi.
- ⚠ Gedimų arba nelaimingų atsitikimų darbo metu atveju, nedelsiant išjungti variklį ir patraukti įrenginį taip, kad nebūtų padaryta dar didesnė žala; nelaimingų atsitikimų, susijusių su asmenų ar trečiosios šalies sužalojimais atveju, nedelsiant atlikti tinkamiausius pirmosios pagalbos veiksmus ir kreiptis į sveikatos priežiūros įstaigą tolesniam gydymui. Kruopščiai pašalinti galimas sankaupas, kurios galėtų padaryti žalos arba sužaloti asmenis ar be priežiūros paliktus gyvūnus.
- ⚠ Ilgas vibracijos poveikis gali sukelti sužalojimus ir neurovaskuliarinius sutrikimus (žinomus kaip „Reino (Raynaud) fenomenas“ arba „baltoji ranka“) ypač asmenims, kenčiantiems nuo kraujotakos sutrikimų. Simptomai gali paveikti plaštakas, riešus ir pirštus, ir pasireikšti jautrumo praradimu, tirpimu, niežuliu, skausmu, pakitusia odos spalva ar struktūriniais pokyčiais. Šis poveikis gali padidėti dėl žemos aplinkos temperatūros ir/arba dėl pernelyg stipraus rankenų suspaudimo. Pastebėjus simptomus, reikia sutrumpinti įrenginio naudojimo laiką ir pasitarti su gydytoju.

Naudojimo apribojimai

- Įrenginiu neturi naudotis asmenys, negalintys jo tvirtai laikyti abejomis rankomis ir / arba negalintys stovėti stabilioje pusiausvyroje darbo metu.
- Niekada nenaudoti įrenginio su pažeista, trūkstama ar netinkamai išdėstyta apsauga.
- Nenaudoti įrenginio nesumontavus visų kiekvienam naudojimui numatytų priedų (pūtimas arba siurbimas).
- Neišjunginėti, nekeisti, negadinti ar nenuiminėti esamų apsauginių sistemų/mikrojungiklių.
- Nenaudoti elektros prietaiso jeigu jungiklis negali jo užvesti arba reguliariai sustabdyti. Elektros prietaisas, kurio negalima paleisti jungiklio pagalba, yra pavojingas ir turi būti taisomas.
- Saugoti įrenginį nuo pernelyg didelių apkrovų ir nenaudoti mažo įrenginio sunkių darbų atlikimui; tinkamo įrenginio naudojimas sumažina riziką ir pagerina darbo kokybę.

2.4 TECHNINĖ PRIEŽIŪRA, SANDELIAVIMAS

Periodiška techninė priežiūra ir taisyklingas sandėliavimas padeda išlaikyti įrenginio saugumą ir jo veiksmingumo lygį.

Techninė priežiūra

- Niekada nenaudoti įrenginio su susidėvėjusiomis arba susigadinusiomis dalimis. Pažeistos ar susidėvėjusios detalės turi būti pakeistos ir niekada netaisomos.

- Vaikams draudžiama atlikti įrenginio valymo ir techninės priežiūros darbus be atsakingo asmens priežiūros.

⚠ Šioje instrukcijoje nurodytas triukšmo ir vibracijų lygis yra šio įrenginio maksimalios naudojimo vertės. Būtina imtis prevencinių priemonių, skirtų pašalinti galimą žalą dėl didelio triukšmo ir vibracijos poveikio; naudoti įrenginį pastoviu greičiu, rankeną laikyti tvirtai, su atitinkama jėga, naudoti įrenginį minimaliu režimu, reikalingu reikiamo darbo atlikimui, naudoti klausos organus apsaugančias ausines, darbo metu daryti dažnas ir reikiamas pertraukas.

Sandėliavimas

- Norint sumažinti gaisro riziką, nepalikti konteinerių su surinktomis atliekomis uždaroje patalpoje.

2.5 AKUMULIATORIUS / AKUMULIATORIAUS ĮKROVIKLIS

SVARBU *Šie saugos reikalavimai papildo saugos priemones, aprašytas atitinkamoje kartu su įrenginiu pristatomoje akumulatoriaus ir akumulatoriaus įkroviklio instrukcijų knygelėje.*

- Akumulatoriaus įkrovimui naudoti tik gamintojo rekomenduojamą akumulatoriaus įkroviklį. Netinkamas akumulatoriaus įkroviklis gali sukelti elektros smūgį, perkaitimą ar korozinio skysčio nuotėkį iš akumulatoriaus.

- Naudoti tik jūsų įrenginiui numatytą akumuliatorių. Kitų akumuliatorių naudojimas gali sukelti sužalojimus ar gaisro pavojų.
- Prieš įstatant akumuliatorių, užsitikrinti, kad įrenginys būtų išjungtas. Akumuliatoriaus įdėjimas į įjungtą elektrinį prietaisą gali sukelti gaisrą.
- Nenaudojamą akumuliatorių laikyti atokiau nuo sąvaržėlių, monetų, raktų, vinių, varžtų ar kitų mažų metalinių daiktų, kurie galėtų sąlygoti kontaktų trumpąjį jungimą. Trumpasis akumuliatoriaus kontaktų jungimas gali sąlygoti dūmus arba liepsną.
- Nenaudokite akumuliatoriaus įkroviklio tose vietose, kuriose yra garų, degių medžiagų ar labai degių paviršių, tokių kaip popierius, audinys ir kt. Įkrovimo metu akumuliatoriaus įkroviklis įkaista ir gali sukelti gaisrą.
- Akumuliatorių transportavimo metu, atkreipti dėmesį į tai, kad kontaktai nebūtų tarpusavyje sujungiami ir kad transportavimui nebūtų naudojamos metalinės talpyklos.

2.6 APLINKOS APSAUGA

Naudojant įrenginį, aplinkos apsauga turi būti svarbus ir prioritėtinis aspektas, pilietinės visuomenės ir aplinkos, kurioje gyvename naudai.

- Stengtis netrukdyti kaimynams. Įrenginį naudoti tik tinkamu laiku (ne anksti ryte arba ne vėlai vakare, kai ši veikla galėtų trukdyti kitiems asmenims).

- Kruopščiai laikytis vietinių teisės aktų, susijusių su pakavimo medžiagų, sugadintų detalių arba kitų elementų, sąlygojančių stiprų neigiamą poveikį aplinkai, šalinimu; šios atliekos neturi būti metamos į šiukšlių dėžę, bet turi būti atskirtos ir perduotos į specializuotus surinkimo punktus, kuriuose bus pasirūpinta jų perdirbimu.
- Kruopščiai laikytis vietinių teisės aktų šalinant plovimo metu susidarancias atliekas
- Įrenginio nebenaudojimo atveju, jo nepalikti aplinkoje, bet, vadovaujantis vietiniais teisės aktais, kreiptis į specializuotą atliekų surinkimo punktą.



Elektrinių prietaisų nešalinti kartu su buitinėmis atliekomis. Pagal Europos Direktyvos 2012/19/ES dėl elektros ir elektroninės įrangos atliekų ir jos įgyvendinimo suderinus su nacionaliniais teisės aktais nuostatas, nebeeksploatuojami elektriniai prietaisai turi būti rūšiuojami atskirai, kad galėtų būti panaudojami pakartotinai aplinkai nekenksmingu būdu. Jeigu elektros prietaisai yra pašalinami į sąvartyną arba patenka į dirvožemį, nuodingos medžiagos gali pasiekti gruntinio vandens klodus ir patekti į maisto grandinę, pakenkdamos jūsų sveikatai ir gerovei. Dėl išsamesnės informacijos apie šio gaminio pašalinimą, kreiptis į įstaigą, atsakingą už buitinių atliekų perdirbimą arba į gaminio Pardavėją.



Eksploatavimo laikotarpio pabaigoje tinkamai šalinti akumulatorius rūpinantis mus supančia aplinka.

Akumulatoriuje yra medžiagų, kurios yra pavojingos asmenims ir aplinkai. Jos turi būti atskirtos ir pašalintos atskirai specializuotame centre, kuris priima ličio jonų baterijas.



Naudotų produktų ir jų pakuotės rūšiavimas sudaro sąlygas medžiagų perdirbimui ir pakartotiniam jų panaudojimui. Pakartotinis perdirbtų medžiagų panaudojimas padeda išvengti aplinkos taršos ir sumažina žaliavų poreikį.

2.7 LIKUTINĖ RIZIKA

Apart visų saugumo aprašymų laikymosi, gali išlikti kai kurios liekančios galimos rizikos, kurios negali būti atmetamos. Nuo tipologijos ir įrenginio pagaminimo, potencialūs pavojai gali būti:

- Apsaugos nuo medžiagų galinčių sužaloti akis;
- Klausos sužalojimai, jeigu nėra dėvima akustinė apsauga.

3. PAŽINTIS SU ĮRENGINIU

3.1 MAŠINOS APRAŠYMAS IR NUMATYTASIS NAUDOJIMAS

Tai yra sodininkystei skirtas įrenginys - akumulatorinis nešiojamas pūstuvus sodo darbams.

Įrenginio pagrindinė sudedamoji dalis yra variklis, kuris įjungia sukamąjį elementą, galintį dideliu greičiu generuoti oro srautą.

3.1.1 Numatyta naudojimo paskirtis

Šis įrenginys yra suprojektuotas ir pagamintas:

- lapų, žolės, įvairių nedidelio svorio ir dydžio sankaujų patraukimui ir surinkimui į krūvą pūtimo pagalba.

3.1.2 Netinkamas naudojimas

Bet koks kitas, neįtrauktas viršuje, naudojimas, gali būti pavojingas, padaryti žalą žmonėms ir (arba) turtui. Netinkamu naudojimu laikoma (kaip pavyzdžiui, tačiau ne tik):

- lengvai užsidegančių ir sprogstančių produktų, karštų pelenų ar liepsnos degamų medžiagų, uždegtų cigarečių, stiklo šukių, aštrių gabalėlių, metalinių daiktų, akmenų ir kitų medžiagų, galinčių sukelti pavojų operatoriaus ir aplinkinių saugumui sukauptimas arba surinkimas;
- nukreipti pučiamo oro srautą į asmenis ir/arba gyvūnus;
- kišti daiktus į įsiurbimo groteles;
- naudoti įrenginį be specialiai gamintojo pritaikytų priedų, skirtų įvairioms paskirtims arba naudoti kitokius, nei numatytuosius priedus;
- naudoti įrenginį daugiau nei vienam asmeniui.

SVARBU *Netinkamas mašinos naudojimas iš karto nutraukia garantiją ir atleidžia Gamintoją nuo bet kokios atsakomybės. Vartotojas tampa atsakingu už bet kokios žalos sau ar trečiajai šaliai padengimą.*

3.1.3 Naudotojo tipas

Ši mašina skirta naudoti vartotojams, t.y. neprofesionaliems naudotojams. Ši mašina yra skirta „mėgėjiškam naudojimui“.

3.2 SAUGOS ŽENKLŲ SISTEMA

Ant įrenginio yra pavaizduoti įvairūs simboliai (2 pav.). Jų paskirtis yra priminti operatoriui, kaip jis turi elgtis, kad įrenginys būtų naudojamas atsargiai ir saugiai.

Simbolių reikšmės:



DĖMESIO! PAVOJUS!

Netinkamai naudojamas įrenginys gali būti pavojingas operatoriui ir aplinkiniams.

DĖMESIO! Prieš naudojant šį įrenginį, perskaityti instrukcijų vadovą.



Naudoti klausos apsaugos priemonės ir apsauginius akinius.



Nelaikyti lietuje (arba drėgmėje).



SVIEDIMO PAVOJUS!

Atkreipti dėmesį į galimus medžiagų sviedimus, kuriuos sukelia oro srautas; tai gali sukelti sunkius asmenų sužeidimus ir žalą turtui.

SVIEDIMO PAVOJUS! Bet kokie asmenys arba naminiai gyvūnai turi būti mažiausiai 15 m atstumu nuo įrenginio jo darbo metu.

Sužalojimų pavojus! Rankas visada laikyti atokiau nuo oro grotelių angos. Sukamasis elementas sukdamas gali sąlygoti sunkius nelaimingus atsitikimus.

Sunkių sužeidimų pavojus! Rūbai su besiplaikstančiomis detalėmis turėtų būti atokiau nuo oro grotelių angos, net jie gali įsipainioti į sukamąjį elementą ir sąlygoti sunkius nelaimingus atsitikimus.

Sunkių sužeidimų pavojus! Plaukai turėtų būti atokiau nuo oro grotelių angos, net jie gali įsipainioti į sukamąjį elementą ir sąlygoti sunkius nelaimingus atsitikimus. Tinkamai susišukuoti ilgus plaukus.



SVARBU *Pažeistos arba neįskaitomos lipnios etiketės turi būti pakeistos naujomis. Užsakyti naujas etiketes artimiausiame įgaliotame techninio aptarnavimo centre.*

3.3 IDENTIFIKACINĖ PRODUKTO ETIKETĖ

Identifikacinėje produkto etiketėje yra pateikti šie duomenys (1 pav.):

1. Garso galios lygis
2. Atitikties ženklas
3. Pagaminimo metai
4. Įrenginio tipas
5. Serijos numeris
6. Gamintojo adresas ir pavadinimas
7. Gaminio kodas

Perrašyti įrenginio identifikacinius duomenis atitinkamuose etiketės, esančios viršelio užpakalinėje pusėje, laukuose.

SVARBU *Kaskart kreipiantis į įgaliotąjį techninio aptarnavimo centrą, naudoti identifikacinius duomenis, pateiktus identifikacinėje produkto etiketėje.*

SVARBU *Atitikties deklaracijos pavyzdys yra šio vadovo paskutiniuose puslapiuose.*

3.4 PAGRINDINĖS SUDEDAMOSIOS DALYS

Įrenginys susideda iš tokių pagrindinių sudedamųjų dalių, kurios atlieka šias funkcijas (1 pav.):

- A. Galios blokas:** jis varo sukamąjį elementą.
- B. Pūtimo vamzdis:** tai elementas, pritaikytas oro srauto išmetimui.
- C. Rankena:** leidžia valdyti įrenginį.
- D. Akumulatorius** (*jei nėra tiekiamas su įrenginiu, žiūrėti 15 skyr. „papildomai užsakomi priedai“*): įtaisas, kuris tiekia energiją įrenginiui; jo techniniai duomenys ir naudojimo taisyklės yra aprašytos specialiaame instrukcijų vadove.
- E. Akumulatoriaus įkroviklis** (*jei nėra tiekiamas su įrenginiu, žiūrėti 15 skyr. „papildomai užsakomi priedai“*): įtaisas, naudojamas akumulatoriaus įkrovimui; jo techniniai duomenys ir naudojimo taisyklės yra aprašytos specialiaame instrukcijų vadove.

4. SURINKIMAS

SVARBU Saugos reikalavimai, kurių būtina laikytis, yra aprašyti 2 skyr. Griežtai laikytis šių reikalavimų, tokiu būdu bus išvengta didelės rizikos ar pavojaus.

Sandėliavimo ir transportavimo sumetimais, kai kurios įrenginio sudėtinės dalys nėra surinktos tiesiogiai gamykloje, todėl jos turi būti sumontuotos nuėmus pakuotę bei laikantis šių nurodymų.

⚠ Išpakavimas ir baigiamieji surinkimo darbai turi būti atliekami ant lygaus ir tvirto paviršiaus, kur būtų pakankamai vietos įrenginio ir jo pakuotės judėjimui, visada naudojant tinkamus įrankius. Nenaudoti įrenginio, kol nėra baigti darbai, aprašyti skyriuje „SURINKIMAS“.

4.1 SURINKIMUI SKIRTOS SUDEDAMOSIOS DALYS

Pakuotėje yra surinkimui skirtos sudedamosios dalys.

4.1.1 Išpakavimas

1. Atsargiai išardyti pakuotę, stengiantis nepamesti sudedamųjų detalių.
2. Peržiūrėti dėžėje esančius dokumentus, tame tarpe ir šią instrukciją.
3. Ištraukti iš dėžės visas nesumontuotas sudedamąsias dalis.
4. Išimti iš dėžės įrenginį.
5. Dėžę ir kitas pakavimo medžiagas šalinti laikantis vietinių teisės aktų.

⚠ Prieš montuodami įsitikinkite, kad akumulatorius neįdėtas į savo korpusą.

4.1.2 Pūtimo vamzdžio surinkimas / išardymas

1. Sulygiuokite pūstuvo vamzdžio angą (3.A pav.) su oro išleidimo angos iškyša (3.B pav.).
 2. Paspauskite vamzdį (3.A pav.) ir pasukite 90° prieš laikrodžio rodyklę, kad tvirtai prisikabintų.
- Norėdami pašalinti vamzdį, pasukite jį pagal laikrodžio rodyklę ir ištraukite.

SVARBU Kiekvieną kartą, kai nuimamas pūtimo vamzdis sustabdyti įrenginį ir visada išimti akumulatorių (7.2.2 par.).

5. VALDYMO ĮTAISAI

5.1 AKCELERATORIAUS JUNGIKLIS

Akceleratoriaus valdiklis (4.A pav.) įjungia / sustabdo įrenginį ir kartu įjungia / išjungia sparnuotės sukimąsi.

Norėdami užvesti, paspauskite akceleratoriaus valdiklį ir palaukite 2–3 sekundes, kol mašina užsives.

⚠ Paleidus įrenginį, tuo pat metu pradės sukintis sparnuotė.

Atleidus akceleratoriaus valdiklį, įrenginys sustoja automatiškai.

5.2 GREIČIO REGULIAVIMO VALDIKLIS

Valdiklis (4.B pav.) leidžia reguliuoti sparnuotės sukimosi greitį, taigi, ir oro srauto greitį. Sukant valdiklį galima padidinti ar sumažinti greitį, kuris turi būti susijęs su darbo pobūdžiu (6.4.1 skyrius).

6. ĮRENGINIO NAUDOJIMAS

SVARBU Saugos reikalavimai, kurių būtina laikytis, yra aprašyti 2 skyr. Griežtai laikytis šių reikalavimų, tokiu būdu bus išvengta didelės rizikos ar pavojaus.

6.1 PARUOŠIAMIEJI DARBAI

Prieš pradėdami darbą, būtina atlikti visą eilę patikrinimų ir operacijų, tokiu būdu bus užtikrintas efektyvus darbas saugiomis sąlygomis.

6.1.1 Akumulatoriaus patikrinimas

- Prieš kiekvieną naudojimą:
 - patikrinti akumulatoriaus įkrovimo lygį, laikantis akumulatoriaus instrukcijoje pateiktų nurodymų.

6.2 SAUGOS KONTROLĖ

Atlikti žemiau aprašytus saugos patikrinimus bei įsitikinti, ar patikrinimo rezultatai atitinka lentelių duomenis.

⚠ *Prieš naudojimą visada atlikti saugos patikrinimus.*

6.2.1 Bendras patikrinimas

Objektas	Rezultatas
Rankenos (1.C pav.)	Švarios, sausos, taisyklingai ir tvirtai pritvirtintos prie įrenginio
Varžtai ant įrenginio	Gerai priveržti (neatsisukę)
Aušinimo ortakiai	Neužsikimšę
Pūtimo vamzdis (1.B pav.)	Taisyklingai įdiegtas. Nėra jokių pažeidimo ženklų. Neužsikimšęs.
Sukimosi elementas	Nėra jokių pažeidimo ženklų
Apsaugai	Nėra jokių pažeidimo ženklų
Akumulatorius (1.D pav.)	Jokių gaubto pažeidimų, nėra skysčio nutekėjimų
Įrenginys	Nėra jokių pažeidimo ar susidėvėjimo žymių
Akceleratoriaus valdiklis (4.A pav.)	Judėjimas turi būti laisvas, neforsuotas.

6.2.2 Įrenginio darbo testavimas

Veiksmas	Rezultatas
1. Įstatyti akumuliatorių į atitinkamą ertmę (7.2.3 par.) 2. Paspausti akceleratoriaus valdiklį (1.F pav.)	Įrenginys paleidžiamas ir sukamasis elementas sukasi.
1. Atleisti akceleratoriaus valdiklį (4.A pav.)	1. Valdymo įtaisas turi automatiškai ir greitai sugrįžti į neutralią padėtį ir įrenginys turi sustoti.
Bandomasis važiavimas	Nėra neįprastų vibracijų. Nėra jokių neįprastų garsų

⚠ *Jei bet kuris vienas iš rezultatų skiriasi nuo šiose lentelėse pateiktų duomenų, įrenginio eksploatuoti negalima! Įrenginį pristatyti į specializuotą techninio aptarnavimo centrą apžiūrai ir remonto darbams.*

6.3 PALEIDIMAS

1. Pasirinkti tvirtą ir stabilią padėtį;
2. įsitikinti, ar pūtimo vamzdis nėra nukreiptas į galimus stebėtojus arba sankaupas;
3. taisyklingai įstatyti akumuliatorių į atitinkamą ertmę (7.2.3 par.);
4. paspausti akceleratoriaus valdiklį (4.A pav.).

6.4 DARBAS

⚠ *Darbo metu įrenginys visą laiką turi būti tvirtai laikomas ranka už rankenos(5 pav.).*

PASTABA *Darbo metu akumuliatorių nuo visiško išsikrovimo apsaugo apsauginis įtaisas, kuris išjungia įrenginį ir užblokuoja jo veikimą.*

6.4.1 Greičio reguliavimas

Visada patartina sureguliuoti sparnuotės sukimosi greitį atsižvelgiant į pašalinamos medžiagos tipą (4.B pav.):

- mažas pūtimo greitis (greičio reguliavimo valdiklis 1-2 padėtyje) lengvoms medžiagoms ir mažiems krūmeliams ant vejų;
- vidutinis pūtimo greitis (greičio reguliavimo valdiklis 3 padėtyje) perkelti lengvą žolę ir lapus ant asfalto ar kieto žemės paviršiaus;
- didelis pūtimo greitis (greičio reguliavimo valdiklis 4-5 padėtyje) šlapiems lapams, sunkensnėms medžiagoms, tokioms kaip šviežias sniegas ar didelės apimties purvas.

6.4.2 Patarimai naudojimui

Eiti į priekį lėtai, laikant pūtimo vamzdžio galą atitinkamu atstumu nuo žemės paviršiaus (5 pav.).

Norint išvengti norimos pašalinti medžiagos pasiskleidimo, pučiamo oro srautą nukreipti aplink išorinius surinktų medžiagų krūvos kraštus. Niekada nenukreipti oro srauto į krūvos centrą.

6.5 SUSTABDYMAS

Norėdami sustabdyti įrenginį, atleiskite akceleratoriaus valdiklį (4.A pav.).

⚠ Išjungus įrenginį, reikia dar keletą sekundžių, pakol sukimosi elementas visiškai sustos.

Judėdami iš vienos darbo vietos į kitą visada sustabdykite įrenginį.

⚠ Judėdami niekada nelaiykite rankos ant akceleratoriaus valdiklio, kad išvengtumėte atsitiktinio užvedimo.

6.6 PO NAUDOJIMO

- Išimti akumuliatorių iš jo vietos ir atlikti įkrovimą (7.2.2 par.).
- Prieš statant įrenginį į bet kokią patalpą, palaukti, kol variklis atvės.
- Atlikti valymo darbus (7.3 par.).
- Patikrinti, ar nėra atsilaisvinsusių arba sugadintų sudedamųjų detalių. Jei reikia, pakeisti sugadintas detales ir priveržti atsisukusius varžtus ir veržles arba kreiptis į įgaliotąjį techninio aptarnavimo centrą.

SVARBU Visada išimti akumuliatorių (7.2.2 par.) kaskart, kai įrenginys paliekamas nenaudojamas arba nesaugomas.

7. EINAMOJI TECHNINĖ PRIEŽIŪRA

7.1 BENDRA INFORMACIJA

SVARBU Saugos reikalavimai, kurių būtina laikytis, yra aprašyti 2 skyr. Griežtai laikytis šių reikalavimų, tokiu būdu bus išvengta didelės rizikos ar pavojaus.

⚠ Prieš pradėdant bet kokius techninės priežiūros darbus:

- Sustabdyti įrenginį;
 - Išimti akumuliatorių iš jo vietos ir įkrauti (7.2.2 par.);
 - Prieš statant įrenginį į bet kokią patalpą, palaukti, kol variklis atvės.
 - Dėvėti tinkamus drabužius, darbo pirštines ir apsauginius akinius;
 - Perskaityti atitinkamus nurodymus.
- Techninės priežiūros darbų periodiškumas ir tipas yra nurodyti "Techninės priežiūros lentelėje" (žiūrėti 12 skyr.). Ši lentelė padės išlaikyti jūsų įrenginio efektyvumą ir saugumą. Joje nurodyti pagrindiniai techninės priežiūros darbai ir jų periodiškumas. Atlikti atitinkamus veiksmus prieš baigiantis numatytam terminui.

- Neoriginalių dalių ar priedų naudojimas gali pakenkti mašinos darbui ir saugumui. Gamintojas nepriima atsakomybės už nelaimingus atsitikimus ir patirtą žalą naudojant neoriginalias atsargines dalis ar priedus.
- Originalias atsargines detales tiekia techninio aptarnavimo centrai ar įgaliotieji platintojai.

SVARBU Visus techninės priežiūros ir reguliavimo darbus, kurie nėra aprašyti šiame vadove, turi atlikti Platintojas arba Specializuotas techninio aptarnavimo centras.

7.2 AKUMULIATORIUS

7.2.1 Akumulatoriaus veikimo trukmė

Akumulatoriaus autonomiškumą (taigi ir paviršių, kurį galima apdirbti prieš įkraunant) daugiausia lemia operatoriaus elgesys, todėl reikėtų vengti:

- dažnų užvedimų ir išjungimų darbo metu;
- sukamojo elemento sukimosi greičio, nepritaikyto norimos pašalinti medžiagos rūšiai (6.4.1 par.).

Siekiant optimizuoti akumulatoriaus veikimo trukmę, visada patartina:

- nustatyti sukamojo elemento sukimosi greitį, pritaikytą norimos pašalinti medžiagos rūšiai.

Jei norima naudoti įrenginį ilgiau, nei tai leidžia standartinis akumulatorius, galima:

- įsigyti antrą standartinį akumuliatorių greitam išsikrovusio akumulatoriaus pakeitimui, tokiu būdu nebus nutrauktas naudojimo tęstinumas;
- įsigyti kitą akumuliatorių, kurio autonominis darbo režimas yra ilgesnis, palyginus su standartiniu akumulatoriumi (14.1 par.).

7.2.2 Akumulatoriaus išėmimas ir įkrovimas

1. Paspausti ant akumulatoriaus esančius mygtukus (6.A pav.) ir jį išimti (6.B pav.);
2. Įstatyti akumuliatorių (7.A pav.) į jo vietą akumulatoriaus įkroviklyje (7.B pav.);
3. prijungti akumulatoriaus įkroviklį (7.B pav.) prie elektros lizdo, su įtampa, atitinkančia nurodytąją ant duomenų plokštelės.
4. atlikti pilną įkrovimą, laikantis akumulatoriaus / akumulatoriaus įkroviklio instrukcijų knygelėje pateiktų nurodymų.

PASTABA Akumuliatorius yra aprūpintas apsauginiu įtaisu, kuris užkerta kelią įkrovimui, jeigu aplinkos temperatūra nėra nuo 0 iki +45 °C.

PASTABA Akumuliatorių galima įkrauti bet kuriuo metu, net iš dalies, be jokio žalos pavojaus.

7.2.3 Akumuliatoriaus sumontavimas atgal į įrenginį

Užbaigus įkrovimą:

1. Išimti akumuliatorių (8.A pav.) iš įkroviklio korpuso (vengti ilgai jį krauti po visiško įkrovimo);
2. atjungti akumuliatoriaus įkroviklį (8.B pav.) nuo elektros tinklo;
3. įstatyti akumuliatorių (9.A pav.) į jo vietą stumiant iki galo kol pasigirs spragtelėjimas ir jis užsiblokuos, tokiu būdu bus užtikrintas neprikaištingas elektros kontaktas.

7.3 ĮRENGINIO VALYMAS

Norint išvengti gaisro pavojaus, pašalinti iš įrenginio lapų ir šakų likučius.

- Po darbo visada išvalyti įrenginį švari ir drėgnu audiniu naudojant neutralų valiklį.
- Minkštu ir sausu audiniu pašalinti bet kokias drėgmės žymes. Drėgmė gali sukelti elektros smūgių riziką.
- Nenaudoti agresyvių valiklių ar tirpiklių plastikinių detalių ar rankenėlių valymui.
- Nenaudoti vandens srovės ir vengti variklio bei elektros komponentų sudrėkinimo.
- Pučiant suspausta orą pro groteles, stengtis išlaikyti sukamąjį elementą visada švarų ir laisvą nuo dulkių ir sankaupų. Sukamojo elemento nepurkšti vandeniu.
- Siekiant išvengti perkaitimo ir variklio arba akumuliatoriaus pažeidimo, visada įsitikinti, kad aušinimo oro įsiurbimo grotelės yra švarios ir be apnašų.

7.4 SUTVIRTINIMO VARŽTAI IR VERŽLĖS

- Norint užsitikrinti įrenginio saugų darbą, pasirūpinti kad veržlės ir varžtai būtų prisukti.
- Reguliariai tikrinti, ar rankenos yra gerai pritvirtintos.

8. SANDĖLIAVIMAS

SVARBU Techninės priežiūros darbų metu būtina laikytis saugos reikalavimų, aprašytų par. 2.4. Griežtai laikytis šių reikalavimų, tokiu būdu bus išvengta didelės rizikos ar pavojaus.

8.1 ĮRENGINIO SANDĖLIAVIMAS

Kai įrenginys turi būti sandėliuojamas:

1. Išimti akumuliatorių iš jo vietos ir atlikti įkrovimą (7.2.2 par.).
2. Prieš statant įrenginį į bet kokią patalpą, palaukti, kol variklis atvės.
3. Atlikti valymo darbus (7.3 par.).
4. Patikrinti, ar nėra atsilaisvinusių arba pažeistų sudedamųjų dalių. Jei reikia, pakeisti sugadintas detales ir priveržti atsisukusius varžtus ir veržles arba kreiptis į įgaliojantį techninio aptarnavimo centrą.
5. Sandėliuoti įrenginį:
 - sausoje aplinkoje
 - vietoje, apsaugotoje nuo atmosferos reiškinių
 - vaikams neprieinamoje vietoje.
 - įsitikinti, kad raktai ar techninei priežiūrai naudoti įrankiai yra ištraukti.

8.2 AKUMULIATORIAUS SANDĖLIAVIMAS

Akumuliatorius turi būti laikomas pavėsyje, vėsioje nuo drėgmės apsaugotoje vietoje.

PASTABA Ilgo nenaudojimo atveju, akumuliatorių įkrauti kas du mėnesius, taip bus prailgintas įrenginio eksploatavimo laikas.

9. PERKĖLIMAS IR TRANSPORTAVIMAS

Kiekvieną kartą, kai reikia perkelti ar transportuoti įrenginį, reikia:

- Sustabdyti įrenginį (6.5 par.);
- išimti akumuliatorių iš jo vietos ir atlikti įkrovimą (7.2.2 par.);

- Laikyti įrenginį tik už rankenų ir nukreipti vamzdžius tokiu būdu, kad nesudarytų kliūčių.

Kai įrenginys vežamas transporto priemonėje, reikia:

- nuimti vamzdžius;
- įrenginį pastatyti taip, kad jis niekam nekeltų pavojaus.

10. TECHNINIS APTARNAVIMAS IR REMONTAS

Šiame vadove pateikiama visa informacija, kurios reikia įrenginio darbui ir taisyklingai pagrindinei techninei priežiūrai, kurią atlieka pats įrenginio naudotojas. Visas šiame vadove neaprašytas techninės priežiūros ir reguliavimo operacijas turi atlikti įrenginio Pardavėjas arba Specializuotas techninės priežiūros centras, turintys atitinkamų žinių ir reikiamos įrangos taisyklingam darbų atlikimui, išlaikant pradinį saugumo lygį ir originalų įrenginio stovį.

Netinkamoje struktūroje arba ne kvalifikuotų asmenų atlikti darbai sąlygoja bet kokios formos Garantijos nutraukimą ir atleidžia Gamintoją nuo bet kokių įsipareigojimų ir atsakomybės.

- Tik įgalotos techninio aptarnavimo dirbtuvės gali atlikti garantinius remonto ir techninės priežiūros darbus.
- Įgalotos techninio aptarnavimo dirbtuvės naudoja tik originalias atsargines dalis.

- Originalios atsarginės detalės ir priedai yra specialiai sukurti šiems įrenginiams.
- Originalios atsarginės detalės ir priedai yra specialiai sukurti šiems įrenginiams.
- Neoriginalios atsarginės detalės ir priedai nėra patvirtinti; neoriginalių atsarginių detalių ir priedų naudojimas kelia pavojų įrenginio saugumui ir atleidžia Gamintoją nuo bet kokių įsipareigojimų ar atsakomybės.

11. GARANTIJOS TAIKYMO SĄLYGOS

Garantija padengia visus medžiagų ir gamybos defektus. Naudotojas turės kruopščiai laikytis visų įrenginio dokumentuose pateiktų nurodymų. Garantija nepadengia nuostolių atsiradusių dėl:

- Nesusipažinimo su pateiktais dokumentais.
- Išsiblaškymo.
- Netinkamo ir neleistino naudojimo ir montavimo.
- Neoriginalių atsarginių dalių naudojimo.
- Gamintojo nepatvirtintų ir netiekiamų priedų naudojimo.

Be to garantija nepadengia:

- Įprastas eksploatacinių medžiagų nusidėvėjimas.
- Įprastinio susidėvėjimo.

Pirkėją gina nacionaliniai teisės aktai. Ši garantija jokiais būdais neapriboja pirkėjo teisių, kurias numato nacionaliniai teisės aktai.

12. TECHNINĖS PRIEŽIŪROS LENTELĖ

Intervencija	Periodiškumas	Pastabos
ĮRENGINYS		
Visų pritvirtinimų patikrinimas	Prieš kiekvieną naudojimą	7.4 par.
Saugos kontrolė / Valdymo įtaisų patikrinimas	Prieš kiekvieną naudojimą	6.2 par.
Akumuliatoriaus įkrovimo būsenos patikrinimas	Prieš kiekvieną naudojimą	*
Akumuliatoriaus įkrovimas	Po kiekvieno naudojimo	7.2.2 par. *
Įrenginio valymas	Po kiekvieno naudojimo	7.3 par.
Galimų įrenginio pažeidimų patikrinimas. Jei reikia, kreiptis į įgalotąjį techninio aptarnavimo centrą.	Po kiekvieno naudojimo	-

* Peržiūrėti akumuliatoriaus/akumuliatoriaus įkroviklio instrukcijų knygelę.

13. GEDIMŲ PAIEŠKA

GEDIMAS	GALIMA PRIEŽASTIS	GEDIMO ŠALINIMO BŪDAS
1. Paspaudus akceleratoriaus valdymo įtaisą, įrenginys neužsiveda	Nėra akumulatoriaus arba jis yra įstatytas netaisyklingai	Įsitikinti, ar akumulatorius taisyklingai įstatytas (7.2.3 par.)
	Akumulatorius išsikrovęs	Patikrinti įkrovimo stovį ir įkrauti akumuliatorių (7.2.2 par.)
	Defektuotas akceleratoriaus valdymo įtaisas arba pūstuvus pažeistas	Nenaudoti įrenginio. Nedelsiant sustabdyti įrenginį, išimti akumuliatorių ir kreiptis į Techninio aptarnavimo centrą.
2. Variklis sustoja darbo metu	Akumulatorius įvestas netaisyklingai	Įsitikinti, ar akumulatorius taisyklingai įstatytas (7.2.3 par.)
	Akumulatorius išsikrovęs	Patikrinti įkrovimo stovį ir įkrauti akumuliatorių. (7.2.2 par.)
3. Sukamasis elementas sukasi, tačiau oras neina iš pūtimo vamzdžio	Pūtimo vamzdis užblokuotas arba užsikimšęs	Sustabdyti įrenginį, išimti akumuliatorių ir pašalinti galimas kliūtis.
4. Darbo metu pastebimas perviršinis triukšmas ir/arba vibracijos	Atsilaisvinusios arba pažeistos detalės	Sustabdyti įrenginį, išimti akumuliatorių ir: <ul style="list-style-type: none"> – patikrinti nuostolius; – patikrinti, ar yra atsilaisvintųjų dalių ir jas priveržti; – pasirūpinti pažeistųjų detalių pakeitimu ekvivalentiškais tomis pačiomis savybėmis pasižyminčiomis detalėmis arba jų taisyimu.
5. Įrenginys darbo metu išmeta dūmus	Pūstuvus pažeistas.	Nenaudoti įrenginio. Nedelsiant sustabdyti įrenginį, išimti akumuliatorių ir kreiptis į Techninio aptarnavimo centrą.
6. Nepakankama akumulatoriaus autonomija	Apsunkintos naudojimo sąlygos su didesniu srovės sunaudojimu	Optimizuoti naudojamą (7.2.1 par.)
	Operatyvinių poreikių netenkinantis akumulatorius	Naudoti antrą akumuliatorių arba galingesnę akumuliatorių (14.1 par.)
	Akumulatoriaus talpos sumažėjimas	Įsigyti naują akumuliatorių
7. Akumulatoriaus įkroviklis neatlieka akumulatoriaus įkrovimo	Akumulatorius į akumulatoriaus įkroviklį įvestas netaisyklingai	Patikrinti, ar įvedimas yra taisyklingas (7.2.2 par.)
	Aplinkos sąlygos netinkamos	Atlikti įkrovimą aplinkoje, kurios temperatūra yra tinkama (žiūrėti akumulatoriaus/akumulatoriaus įkroviklio instrukcijų knygelę)
	Nešvarūs kontaktai	Nuvalyti kontaktus
	Akumulatoriaus įkrovikliui trūksta įtampos	Patikrinti, ar kištukas yra įvestas, ir ar yra įtampa maitinimo lizde
	Akumulatoriaus įkroviklis sugedęs	Pakeisti originalia atsargine dalimi

Jeigu nesklandumai tęsiasi įvykdžius aprašytus veiksmus, susisiekti su Pardavėju.

14. UŽSAKOMI PRIEDAI

14.1 AKUMULIATORIAI

Galimi įvairaus galingumo akumulatoriai, pritaikyti specialioms operatyviniams poreikiams (Pav.10). Šiam įrenginiui patvirtintų akumuliatorių sąrašas yra pateiktas lentelėje „Techniniai duomenys“.

14.2 AKUMULIATORIAUS ĮKROVIKLIS

Tai įtaisas, naudojamas akumulatoriaus įkrovimui (11 pav.).



SATURA RĀDĪTĀJS

1. VISPĀRĒJA INFORMĀCIJA	1
2. DROŠĪBAS NOTEIKUMI	2
3. PĀRZINIET MAŠĪNU	7
3.1 Mašīnas apraksts un paredzētais lietojums....	7
3.2 Drošības zīmes	8
3.3 Izstrādājuma Identifikācijas etiķete	8
3.4 Galvenās sastāvdaļas	8
4. MONTĀŽA	9
4.1 Montāžas sastāvdaļas	9
5. VADĪBAS IERĪCES	9
5.1 Akseleratora slēdzis	9
5.2 Ātruma regulēšanas kontrole	9
6. MAŠĪNAS IZMANTOŠANA	9
6.1 Sagatavošanas darbi	9
6.2 Drošības pārbaudes	10
6.3 Iedarbināšana	10
6.4 Darbs	10
6.5 Apturēšana	10
6.6 Pēc izmantošanas	11
7. PLĀNOTĀ TEHNISKĀ APKOPE	11
7.1 Vispārēja informācija	11
7.2 Akumulators	11
7.3 Mašīnas tīrīšana	12
7.4 Nostiprinātājuzgriežņi un skrūves	12
8. UZGLABĀŠANA	12
8.1 Mašīnas uzglabāšana	12
8.2 Akumulatora uzglabāšana	12
9. PĀRVIETOŠANA UN TRANSPORTĒŠANA	12
10. APKOPE UN REMONTS	13
11. GARANTIJAS SEGUMS	13
12. TEHNISKĀS APKOPES TABULA	13
13. TRAUCĒJUMMEKLĒŠANA	14
14. PIEDERUMI PĒC PASŪTĪJUMA	15
14.1 Akumulatori	15
14.2 Akumulatoru lādētājs	15

1. VISPĀRĒJA INFORMĀCIJA

1.1 KĀ LASĪT ŠO ROKASGRĀMATU

Rokasgrāmatas tekstā dažas sadaļas, kas satur īpaši svarīgu informāciju attiecībā uz drošību vai darbību, ir iezīmētas citādi, saskaņā ar šo kritēriju:

PIEZĪME vai **SVARĪGI** satur precizējumus vai skaidrojumus iepriekš izklāstītai informācijai, kas palīdz izvairīties no mašīnas vai mantas bojāšanas.

Ar simbolu  apzīmē bīstamību. Šo brīdinājumu neievērošana nozīmē iespēju izraisīt miesas bojājumus un/ vai kaitējumu trešajām personām.

.....
 • Paragrāfi, kas apvilkti ar tainstūri, kura
 • malas sastāv no pelēkiem punktiem,
 • attiecas uz opcionāliem raksturlielumiem,
 • kas nav pieejami visos modeļos, kas tiek
 • apskatīti šajā rokasgrāmatā. Pārbaudiet,
 • vai raksturlielums attiecas uz jūsu modeli.

Visas norādes "priekšējais", "aizmugurējais", "labais" un "kreisais" attiecas uz operatora darba stāvokli.

1.2 ATSAUCES

1.2.1 Attēli

Attēli šajā instrukcijā ir numurēti 1, 2, 3 utt. Attēlos redzamās detaļas ir apzīmētas ar burtiem A, B, C utt. Atsaucē uz detaļu C 2. attēlā tiek apzīmēta kā: "Skatīt att. 2.C" vai vienkārši "(att. 2.C)". Šie attēli ir indikatīvi. Faktiski uzstādītās detaļas var atšķirties no attēlotajām.

1.2.2 Nosaukumi

Rokasgrāmata ir sadalīta nodaļās un punktos. Paragrāfa "2.1 Apmēcība" virsraksts ir "2. Drošības normas" apakšvirsraksts. Atsauces uz virsrakstiem vai paragrāfiem ir apzīmētas ar saīsinājumiem nod. vai par. un ar attiecīgo numuru. Piemērs: "nod. 2" vai "par. 2.1".

2.1 APMĀCĪBA

 ***Iepazīstieties ar mašīnas vadības orgāniem un ar to pareizu izmantošanu. Iemācieties ātri apturēt mašīnu. So norādījumu un brīdinājumu neievērošana var izraisīt ugunsgrēkus un/vai smagas traumas.***

- Nekādā gadījumā neļaujiet lietot mašīnu bērniem, kā arī personas ar ierobežotām fiziskām, jutekliskām vai garīgām spējām un personas, kurām trūkst pieredzes un/ vai zināšanu, vai, cilvēkie, kuri nav nepieciešamā līmenī iepazinušies ar instrukciju. Vietējā likumdošanā var būt noteikts minimālais mašīnas operatora vecums.
- Nekad neizmantojot mašīnu, ja lietotājs ir noguris vai jūt nespēku, vai arī ir lietojis medikamentus, narkotikas, alkoholu vai citas kaitīgas vielas, kas palēnina reakciju vai novērš uzmanību.
- Atcerieties, ka operators vai lietotājs ir atbildīgs par negadījumiem un nejausiem īpašuma bojājumiem, kuros ir iesaistītas trešās personas vai to īpašums. Lietotāja pienākums ir novērtēt darba vietā pastāvošos potenciālos riskus, kā arī veikt visus pasākumus, kas nepieciešami savas un citu personu drošības garantēšanai, it īpaši strādājot uz slīpām, nelīdzenām, slidenām vai nestabilām virsmām.

- Pārdodot ierīci vai iedodot to lietošanā citām personām, pārlicinieties, ka lietotājs iepazīstas ar šajā rokasgrāmatā izklāstītajiem norādījumiem.

2.2 SAGATAVOŠANAS DARBI

Individuālās aizsardzības līdzekļi (IAL)

- Valkājiet aizsargapģērbu, izturīgus darba apavus ar neslīdošu zoli un garas bikses. Strādājot ar mašīnu, nedrīkst iet ar basām kājām vai valkāt vaļējas sandales. Izmantojiet aizsargaustiņas, vibrāciju slāpējošus cimdus, aizsargbrilles, pretputekļu maskas.
- Dzirdes orgānu aizsargu izmantošana var samazināt spēju dzirdēt dažāda veida brīdinājumus (kļiedzienus vai sirēnas). Īpaši uzmanīgi sekojiet tam, kas notiek apkārt darba zonai.
- Nevalkājiet šalles, halātus, kaklarotas, aproces, apģērbu ar vaļīgām daļām vai auklām, kā arī kaklasaites un apģērbus ar daļām, kuras var iestrēgt mašīnā vai darba vietā esošajos priekšmetos.
- Turiet matus tālu no gaisa ieplūdes režģa, jo tas var iepīties spārnu ratā un izraisīt nopietnus negadījumus. Ja jums ir garī mati, tad atbilstošā veidā savāciet tos.

Darba zona / Mašīna

- Rūpīgi pārbaudiet visu darba zonu un izmantojiet grābekļus vai slotu, lai ar rokām novāktu visus grūzus un priekšmetus, kurus var uzvest ierīce (kamēr

- to izmanto kā pūtēju), vai kuri var aizsprostot iesūkšanas cauruli (kamēr to izmanto kā sūcēju), vai kuri ir potenciāli bīstamības avoti (akmeņi, zari, metāla vadi, kauli, utt.).
- Ja zona ir puteklaina, iesakām nedaudz apsmidzināt virsmu ar ūdeni.
 - Lai izvairītos no ugunsgrēka riska, neatstājiet mašīnu ar karsto dzinēju blakus sausām lapām vai zālei.

2.3 IZMANTOŠANAS LAIKĀ



Darba zona

- Neizmantojiet mašīnu sprādzienbīstamā vidē, uzliesmojošu šķidrumu, gāzes vai putekļu klātbūtnē. Elektroierīcu darbības laikā veidojas dzirksteles, kuras var uzliesmot putekļus vai tvaikus.
- Strādājiet tikai dienas gaismā vai ar labu mākslīgo apgaismojumu un labas redzamības apstākļos.
- Sekojiet tam, lai cilvēki, bērni un dzīvnieki atrastos drošā attālumā no darba zonas. Bērni ir jāpieskata otrai pieaugušai personai. Bērni nedrīkst rotalāties ar ierīci.
- Pārliecinieties, ka 15 metru rādiusā apkārt mašīnas darbības zonai nav citu cilvēku.
- Nestrādājiet uz mitras zāles, zem lietus vai, ja pastāv negaisa un it īpaši zibens risks.
- Ja vien iespējams, centieties nestrādāt uz mitras vai slidenas virsmas, kā arī uz pārāk nelīdzenas vai slīpas virsmas, kura nenodrošina operatora stabilitāti darba laikā.

- Nepakļaujiet ierīci lietus vai mitrumā iedarbībai. Ja ierīcē iekļūst ūdens, palielinās elektriskā trieciena risks.
- Pievērsiet īpašu uzmanību virsmas nelīdzenumiem (ciņi, grāvji), slīpām virsmām, slēptām bīstamības avotiem un šķēršļu esamībai, kuri var ierobežot redzamību.
- Esiet ļoti uzmanīgs, atrodoties krauju, bedru vai dambju tuvumā.
- Uzmanīties no ceļu satiksmes, braucot ar mašīnu tās tuvumā.
- Vienmēr ņemiet vērā vēja virzienu un nekad nestrādājiet pretvējā.
- Neizmantojiet ierīci atvērtu logu tuvumā.
- Neizmantojiet mašīnu uz bruģētas vai grants virsmas, lai izvairītos no materiāla uzmešanas un traumu radīšanas.
- Izvairieties no tā, ka novāktais materiāls uzkrājas izkraušanas zonā, jo tas var traucēt pareizai novākšanai un var radīt materiāla atsities pret iesūkšanas atverēm.

Rīcība

- Izmantojot mašīnu pūtēja režīmā, tā visu laiku stingri jātur, satverot augšējo rokturi ar labo roku.
- Izmantojot mašīnu sūcēja režīmā, tā visu laiku stingri jātur ar abām rokām, ar labo roku satverot augšējo rokturi un ar kreiso roku apakšējo rokturi tā, lai savākšanas maiss atrastos pa kreisi no operatora.

- Izvairieties no nonākšanas saskarē ar iezemētām virsmām, tādām kā caurules, radiatori, krānsis un ledusskapi. Ja ķermenis saskaras ar iezemētu virsmu, palielinās elektriskā trieciena risks.
- Sekojiet tam, lai jūsu stāja būtu droša un stabila, kā arī esiet modrs.
- Nezaudējiet līdzsvaru.
- Sekojiet tam, lai mašīna spēcīgi neuzdurtos priekšmetiem, kā arī uzmanieties no izlidojošām daļiņām un putekliem gaisa kustības dēļ.
- Nekādā gadījumā nevirziet gaisa plūsmu cilvēku vai dzīvnieku virzienā.
- Izmantojot mašīnu pūtēja režīmā, vienmēr esiet ļoti uzmanīgs, lai izvairītos no personu vai dzīvnieku ievainošanas un mantas bojāšanas, ko var izraisīt izkustinātie priekšmeti un saceltie putekļi.
- Izmantojot mašīnu sūcēja režīmā, neievietojiet priekšmetus iesūkšanas atverē ar rokām un izvairieties no pārāk lielu priekšmetu iesūkšanas, kuri var sabojāt spārnu ratu.
- Nekādā gadījumā neskrieniet, bet ejiet.
- Vienmēr sekojiet tam, lai seja, rokas un ķermenis būtu tālu no iesūkšanas režģa un no gaisa iziešanas atveres, kā arī neaizsprostojiet gaisa kanālus nedz mašīnas iedarbināšanas, nedz izmantošanas laikā.
- Rotējošās daļas var radīt smagas traumas, izvairieties no nonākšanas saskarē ar šīm daļām, kamēr tās griežas.
-  Ja darba laikā rodas bojājumi vai negadījumi, nekavējoties apturiet dzinēju un attāliniet mašīnu, lai neradītu jaunus bojājumus; operatora vai citu personu savainošanās gadījumā nekavējoties sniedziet situācijai atbilstošo pirmo palīdzību un vērsieties pie ārsta. Rūpīgi novāciet gruzus, kas var izraisīt bojājumus vai savainot cilvēkus vai dzīvniekus gadījumā, ja jūs tos nepamanāt.
-  Ja jūs esat ilgstoši pakļauts vibrācijas iedarbībai, jums var rasties neirovaskulāri traucējumi un bojājumi (tie ir zināmi arī kā "Reino fenomens" vai "baltās rokas fenomens"), it īpaši, ja jums ir asinsrites traucējumi. Simptomi var parādīties uz rokām, plaukstas pamatiem vai pirkstiem, un tie izpaužas kā jūtīguma zaudēšana, notirpums, kņudēšana, sāpes, ādas krāsas vai struktūras izmaiņa. Šīs pazīmes var pastiprināties zemas apkārtējās vides temperatūras gadījumā un/vai ja rokturi tiek turēti pārāk cieši. Simptomu rašanās gadījumā ir jāsamazina mašīnas lietošanas ilgums un jāgriežas pie ārsta.

Lietošanas ierobežojumi

- Mašīnu nedrīkst lietot personām, kuras nespēj stingri to turēt ar abām rokām un/vai darba laikā saglabāt līdzsvaru, stabili stāvot uz kājām.
- Nekad nelietojiet mašīnu ar bojātiem, trūkstošiem vai nepareizi novietotiem aizsargiem.
- Nekādā gadījumā neizmantojiet mašīnu, ja nav uzstādīti visi konkrētam režīmam (pūšanai vai iesūkšanai) paredzētie piederumi.
- Neizslēdziet, neatvienojiet, nenonemiet un nemodificējiet uzstādītās drošības sistēmas/mikroslēdzus.
- Nelietojiet elektroierīci, ja ar slēdzi to nevar pareizi iedarbināt vai apturēt. Elektroierīce, kuru nevar kontrolēt ar slēdža palīdzību, ir bīstama un tā ir jāremontē.
- Nepakļaujiet mašīnu pārmerīgai slodzei un neizmantojiet maza izmēra mašīnu smagu darbu veikšanai; atbilstošās mašīnas izmantošana samazina riskus un uzlabo darba kvalitāti.

2.4 TEHNISKĀ APKOPE UN UZGLABĀŠANA

Regulāri veiciet tehnisko apkopi un pareizi uzglabājiet mašīnu, lai tās drošība un raksturlielumi nesamazinātos.

Tehniskā apkope

- Nekādā gadījumā nelietojiet mašīnu, ja tās detaļas ir nodilušas vai bojātas. Bojātas vai nodilušas detaļas ir nepieciešams nomainīt, nevis labot.

- Bērni bez uzraudzības nedrīkst veikt tīrīšanas vai plānotas tehniskās apkopes operācijas.

⚠ Trokšņa un vibrācijas līmenis, kas norādīts šajā instrukcijā, atbilst maksimālajām vērtībām, kas sasniedzamas mašīnas izmantošanas laikā. Ir jāveic piesardzības pasākumi, lai novērstu iespējamus bojājumus paaugstināta trokšņa līmeņa un vibrāciju radītās pārslodzes dēļ; izmantojiet mašīnu ar nemainīgu ātrumu, cieši turiet rokturi ar pietiekošu spēku, izmantojiet mašīnu minimālā darba veikšanai nepieciešamā režīmā, izmantojiet prettrokšņa austiņas, bieži taisiet pauzes atbilstoši veicamajam darbam.

Uzglabāšana

- Lai samazinātu ugunsgrēka risku, neatstājiet telpā tvertnes ar atkritumiem.

2.5 AKUMULATORS / AKUMULATORU LĀDĒTĀJS

SVARĪGI Turpmāk izklāstītie drošības noteikumi ietver norādījumus, kuri ir ietverti attiecīgajā akumulatora un akumulatoru lādētāja rokasgrāmatā, kura ir pievienota mašīnai.

- Akumulatora uzlādēšanai izmantojiet tikai ražotāja rekomendējamos akumulatoru lādētājus. Nepiemērota akumulatoru lādētāja izmantošana var izraisīt elektrisko triecienu, pārkaršanu vai akumulatora kodīga elektrolīta izliešanos.

- Lietojiet tikai jūsu elektroierīcei speciāli paredzētos akumulatorus. Citu akumulatoru izmantošana var izraisīt traumas un ugunsgrēku.
- Pirms akumulatora uzstādīšanas pārliedzinieties, vai ierīce ir izslēgta. Akumulatora uzstādīšana ieslēgtajā elektriskajā ierīcē var izraisīt ugunsgrēku.
- Kamēr akumulators netiek izmantots, turiet to tālu no saspaudzēm, monētām, atslēgām, naglām, skrūvēm un citiem nelieliem metāla priekšmetiem, kuri var izraisīt izvadu īssavienojumu. Akumulatora spaiļu īssavienojums var izraisīt uzliesmošanos vai ugunsgrēku.
- Neizmantojiet akumulatora lādētāju vietās, kur ir tvaiki, uzliesmojošas vielas vai viegli uzliesmojošas virsmas, piemēram, papīrs, audums utt.. Uzlādes laikā akumulatora lādētājs uzsilst un var izraisīt ugunsgrēku..
- Akumulatoru transportēšanas laikā sekojiet tam, lai starp spailēm nerastos īssavienojums un netransportējiet akumulatorus metāla konteineros.

2.6 APKĀRTĒJĀS VIDES AIZSARDZĪBA

Mašīnas īpašniekam ir jābūt par vides aizsardzību, izturoties ar cieņu pret sabiedrību un vidi, kurā dzīvojam.

- Centieties nekļūt par jūsu kaimiņu traucējumu cēloni. Izmantojiet mašīnu tikai piemērotā laikā (neizmantojiet to agri no rīta

vai vēlā vakarā, kad jūs varat traucēt citiem cilvēkiem).

- Rūpīgi ievērojiet vietējo likumdošanu, kas attiecas uz iepakojuma materiālu, bojāto daļu vai citu vidi piesārņojošo materiālu pārstrādi; šos atkritumus nedrīkst izmest sadzīves atkritumu konteineros un tie ir jānogādā uz speciāliem savākšanas centriem, kas nodrošina atkritumu utilizāciju.
- Rūpīgi ievērojiet vietējo likumdošanu, kas attiecas uz atkritumu utilizāciju
- Pēc mašīnas izvadīšanas no ekspluatācijas, nemetiet to ārā, bet sazinieties ar atkritumu savākšanas centru saskaņā ar vietējās likumdošanas prasībām.



Neizmetiet elektriskās iekārtas kopā ar sadzīves atkritumiem. Saskaņā ar Eiropas Direktīvu 2012/19/ES par elektrisko un elektronisko iekārtu atkritumiem un par to īstenošanu saskaņā ar nacionālo likumdošanu, vecās elektriskās iekārtas ir jānodod atsevišķi, lai tās varētu pārstrādāt videi draudzīgā veidā. Izmetot elektriskās iekārtas izgāztuvē vai dabā, kaitīgas vielas var sasniegt gruntsūdeņus un iekļauties pārtikas ķēdē, pasliktinot jūsu veselību un labsajūtu. Papildu informācijas saņemšanai par šī izstrādājuma utilizāciju sazinieties ar kompetentu sadzīves atkritumu pārstrādes iestādi vai ar vietējo izplatītāju.



Pēc akumulatoru kalpošanas mūža beigām utilizējiet tos vidi saudzējošā veidā.

Akumulators satur gan jums, gan videi bīstamas vielas. Tas ir jāizņem un jānodod šķīrotai pārstrādei uzņēmumā, kas nodarbojas ar litija jonu akumulatoru utilizāciju.



Izlietoto izstrādājumu un iepakojumu šķīrotā vākšana ļauj pārstrādāt un atkārtoti izmantot materiālus. Pārstrādāto materiālu atkārtota izmantošana ļauj izvairīties no vides piesārņošanas un samazina pieprasījumu pēc izejvielām.

2.7 ATLIKUŠIE RISKI

Pat tajā gadījumā, ja tiek ievēroti visi drošības noteikumi, pastāv daži papildus riski, no kuriem nav iespējams izvairīties. Ņemot vērā mašīnas konstrukcijas īpatnības, pastāv šādi potenciālie riski:

- Daļiņu uzmešana, kas var ievainot acis;
- Dzirdes orgānu bojājumi, ja netiek izmantoti nekādi dzirdes orgānu aizsarglīdzekļi.

3. PĀRZINIET MAŠĪNU

3.1 MAŠĪNAS APRAKSTS UN PAREDZĒTAIS LIETOJUMS

Šī mašīna ir uzskatāma par dārza iekārtu, jeb precīzāk tā ir pārnēsams dārza pūtējs ar akumulatora barošanu.

Mašīnas galvenā sastāvdaļa ir dzinējs, kas darbina spārnu ratu, kas savukārt ir spējīgs radīt liela ātruma gaisa plūsmu.

3.1.1 Paredzētais izmantošanas veids

Šī mašīna ir izstrādāta un izgatavota šādiem mērķiem:

- neliela svara un mērena izmēra lapu, zāles, atkritumu pārvietošana un savākšana ar pūšanas palīdzību.

3.1.2 Nepareiza lietošana

Jebkura cita veida izmantošana, kas atšķiras no iepriekšminētās, var būt bīstama un nodarīt miesas bojājumus un/vai radīt materiālos zaudējumus. Par nepareizu lietošanu tiek uzskatīts (tikai piemēra labad, saraksts nav pilns):

- uzliesmojošo vai sprāgstošo vielu, karstu ogļu, bezliesmas degmateriālu, degošu cigarešu, stikla drumsu, asu priekšmetu, metāla priekšmetu, akmeņu un citu materiālu savākšanai, kas var apdraudēt operatora un citu personu drošību;
- gaisa plūsmas virzīšana cilvēku un/vai dzīvnieku virzienā;
- priekšmetu ievietošana iesūkšanas režģī;
- mašīnas izmantošana bez piederumiem, kurus ir īpaši paredzējis ražotājs dažādiem izmantošanas veidiem vai citu neparedzētu piederumu izmantošana;
- mašīnas lietošana vienlaicīgi vairākām personām.

SVARĪGI *Mašīnas nepareizas lietošanas gadījumā tiek anulēta garantija, un ražotājs atsakās no jebkādas atbildības, uzliekot maksājumus, kas izriet no bojājumiem vai kaitējuma sev vai citiem lietotājiem.*

3.1.3 Lietotāja tips

Šī mašīna ir paredzēta patērētājiem, jeb neprofesionāliem lietotājiem. Tā ir paredzēta "hobija lietošanai".

3.2 DROŠĪBAS ZĪMES

Uz mašīnas ir atrodami dažādi simboli (2. att.). To uzdevums ir atgādināt operatoram rīcību, kas jāievēro, lai to izmantotu uzmanīgi un ar nepieciešamo piesardzību.

Simbolu nozīme:



UZMANĪBU! BĪSTAMI! Ja šo mašīnu izmanto nepareizi, tā var būt bīstama gan jums, gan citām personām.

UZMANĪBU! Pirms šīs mašīnas izmantošanas izlasiet rokasgrāmatu.



Izmantojiet dzirdes orgānu aizsargierīces un brilles.



Nepakļaujiet lietus (vai mitruma) iedarbībai.



PRIEKŠMETU IZMEŠANAS RISKS! Uzmaniet gaisa plūsmas dēļ uzmetos priekšmetus, tie var izraisīt nopietnas cilvēku traumas un mantas bojājumus.

PRIEKŠMETU IZMEŠANAS RISKS! Sekojiet tam, lai visi cilvēki un mājdzīvnieki atrastos vismaz 15 m attālumā, kamēr tiek izmantota mašīna!



Traumu gūšanas risks! Vienmēr turiet rokas tālu no gaisa ieplūdes režģa. Rotējošais spārnu rats var izraisīt smagus negadījumus.



Nopietnu traumu bīstamība! Turiet apgērba vaļīgas daļas tālu no gaisa ieplūdes režģa, jo tie var iepīties spārnu ratā un izraisīt nopietnus negadījumus.



Nopietnu traumu bīstamība! Turiet matus tālu no gaisa ieplūdes režģa, jo tas var iepīties spārnu ratā un izraisīt nopietnus negadījumus. Ja jums ir garī mati, tad atbilstošā veidā savāciet tos.

SVARĪGI Ir jānomaina uzlīmes, kuras ir bojātas vai nav salasāmas. Pasūtiet jaunas uzlīmes autorizētajā servisa centrā.

3.3 IZSTRĀDĀJUMA IDENTIFIKĀCIJAS ETIĶETE

Izstrādājuma identifikācijas etiķetē ir norādīti šādi dati (1. att.):

1. Skaņas intensitātes līmenis
2. Atbilstības marķējums
3. Izgatavošanas gads
4. Mašīnas tips
5. Sērijas numurs
6. Ražotāja nosaukums un adrese
7. Artikula kods

Pierakstiet mašīnas identifikācijas datus attiecīgajos laukos tabulā, kas atrodama uz aizmugurējiem vākiem.

SVARĪGI Katru reizi, kad sazināties ar autorizēto servisa centru, izmantojiet etiķetē norādītos identifikācijas datus.

SVARĪGI Atbilstības deklarācijas piemērs ir atrodams rokasgrāmatas pēdējās lappusēs.

3.4 GALVENĀS SASTĀVDAĻAS

Mašīna sastāv no šādām galvenajām sastāvdaļām, kurām ir šādas funkcijas (1. att.):

- A. Dzinēja mezgls:** nodrošina spārnu rata griešanos.
- B. Pūšanas caurule:** šī detaļa ir paredzēta gaisa plūsmas padevei.
- C. Rokturis:** ļauj kontrolēt mašīnu.
- D. Akumulators** (ja nav piegādāts ar mašīnu, sk. 15. nod. "Papildaprīkojums"): nodrošina elektriskās strāvas padevi ierīcei; tā raksturojumi un lietošanas noteikumi ir aprakstīti attiecīgajā rokasgrāmatā.
- E. Akumulatoru lādētājs** (ja nav piegādāts ar mašīnu, sk. 15. nod. "Papildaprīkojums"): šo ierīci izmanto akumulatora uzlādēšanai; tā raksturojumi un lietošanas noteikumi ir aprakstīti attiecīgajā rokasgrāmatā.

4. MONTĀŽA

SVARĪGI Drošības noteikumi, kuri jāievēro, ir aprakstīti 2. nod. Rūpīgi ievērojiet šo norādījumus, lai izvairītos no nopietniem riskiem vai bīstamām situācijām.

Uzglabāšanas un transportēšanas iemeslu dēļ dažas mašīnas sastāvdaļas nav samontētas uzreiz rūpnīcā, bet tās ir jāsamontē pēc iepakojuma noņemšanas, ievērojot sekojošus norādījumus.

⚠ Izpakošana un montāžas pabeigšana jāveic uz līdzenas un cietas virsmas. Ir jābūt pietiekoši daudz vietas gan mašīnas, gan iepakojumu pārvietošanai, izmantojot tikai piemērotus līdzekļus. Neizmantojiet mašīnu, kamēr nav izpildīti norādījumi, kas minēti nodaļā “MONTĀŽA”.

4.1 MONTĀŽAS SASTĀVDAĻAS

Iepakojumā ir iekļautas montāžas sastāvdaļas.

4.1.1 Izpakošana

1. Uzmanīgi atveriet iepakojumu, lai nepazaudētu sastāvdaļas.
2. Izlasiet kastē esošo dokumentāciju, tai skaitā šo instrukciju.
3. Izņemiet no kastes visas sastāvdaļas, kas vēl nav saliktas.
4. Izņemiet mašīnu no kastes.
5. Utilizējiet kasti un iepakojumu ievērojot vietējo likumdošanu.

⚠ Pirms montāžas veikšanas, pārbaudiet, vai akumulators ir ievietots attiecīgajā nodalījumā.

4.1.2 Pūšanas caurules montāža/demontāža

1. Salāgojiet pūšanas caurules dobumu (att. 3.A) ar gaisa izejas īscaurules izcilni (att. 3.B).
 2. Iespraudiet cauruli (att. 3.A) un pagrieziet to par 90° pretēji pulksteņrādītāja virzienam, droši piekabinot to.
- Lai cauruli noņemtu, pagrieziet to pulksteņrādītāja virzienā un izvelciet to.

SVARĪGI Vienmēr apturiet mašīnu un izņemiet akumulatoru (par. 7.2.2) katru reizi, kad atvienojat pūšanas cauruli.

5. VADĪBAS IERĪCES

5.1 AKSELERATORA SLĒDZIS

Akseleratora vadības ierīce (4.A att.) iedarbina/aptur mašīnu un vienlaikus ieslēdz/izslēdz lāpstīnriteņa griešanos.

Lai to palaistu, nospiediet akseleratora vadības ierīci un uzgaidiet 2-3 sekundes, pirms mašīna sāk darboties.

⚠ Iedarbinot mašīnu, automātiski sāk griezties lāpstīnriteņis.

Mašīna automātiski izslēdzas pēc akseleratora vadības sviras atlaišanas.

5.2 ĀTRUMA REGULĒŠANAS KONTROLE

Vadība (4.B att.) ļauj pielāgot lāpstīnriteņa griešanās ātrumu un tādējādi regulēt gaisa plūsmas ātrumu. Ātrumu var palielināt vai samazināt, pagriežot vadības ierīci, un tam jābūt saistītam ar darba veidu (6.4.1. sadaļa).

6. MAŠĪNAS IZMANTOŠANA

SVARĪGI Drošības noteikumi, kuri jāievēro, ir aprakstīti 2. nod. Rūpīgi ievērojiet šo norādījumus, lai izvairītos no nopietniem riskiem vai bīstamām situācijām.

6.1 SAGATAVOŠANAS DARBI

Pirms darba uzsākšanas ir jāveic virkne pārbažu un darbību, lai pārliecinātos, ka darbs tiek veikts efektīvi un maksimālajos drošības apstākļos.

6.1.1 Akumulatora pārbaude

- Pirms katras izmantošanas reizes:
 - pārbaudiet akumulatora uzlādes stāvokli, sekojot akumulatora rokasgrāmatā izklāstītajiem norādījumiem.

6.2 DROŠĪBAS PĀRBAUDES

Veiciet šādas drošības pārbaudes un pārļecinieties, ka rezultāti atbilst datiem tabulās.

 **Pirms izmantošanas vienmēr veiciet drošības pārbaudes.**

6.2.1 Vispārīga pārbaude

Poz.	Rezultāts
Rokturi (att. 1.C)	Tīri, sausi, pareizi un cieši piestiprināti pie mašīnas
Mašīnas skrūves	Labi piestiprinātas (nav izjodzijušās)
Dzesēšanas gaisa kanāli	Nav aizsprostoti
Pūšanas caurule (att. 1.B)	Pareizi uzstādīta. Nav bojājumu pazīmju. Nav aizsprostots.
Spārnu rats	Nav bojājumu pazīmju
Aizsargi	Nav bojājumu pazīmju
Akumulators (att. 1.D)	Korpuss nav bojāts, nav šķidrums sūču
Mašīna	Nav bojājumu vai nodiluma pazīmju
Akseleratora vadības mēlīte (att. 4.A)	Tai jāpārvietojas brīvi, bez pārmērīga spēka pielietošanas.

6.2.2 Mašīnas darbības pārbaude

Darbība	Rezultāts
1. Ievietojiet akumulatoru attiecīgajā nodalījumā (7.2.3. sad.) 2. Nospiediet akseleratora vadības mēlīti (att. 1.F)	Mašīna tiek iedarbināta un spārnu rats sāk rotēt.
1. Atlaidiet akseleratora vadības mēlīti (att. 4.A)	1. Vadības mēlītei automātiski un ātri jāatgriežas neitrālā stāvoklī un mašīnai jāapstājas.
Izmēģinājuma brauciens	Nav spēcīgas vibrācijas. Nav neparastu trokšņu

 **Ja jebkurš no rezultātiem atšķirsies no turpmākajās tabulās norādītās informācijas, mašīnu nedrīkst izmantot! Nogādājiet mašīnu servisa centrā, lai to pārbaudītu un salabotu.**

6.3 IEDARBINĀŠANA

1. Jūsu stājai jābūt drošai un stabilai;
2. pārļecinieties, ka pūšanas caurule nav vērstā tuvumā esošo cilvēku vai netīrumu virzienā;
3. pareizi ievietojiet akumulatoru attiecīgajā nodalījumā (par. 7.2.3);
4. Nospiediet akseleratora vadības mēlīti (4.A att.).

6.4 DARBS

 **Darba laikā mašīna visu laiku stingri jāturas ar roku pie roktura (5. att.).**

PIEZĪME Lietošanas laikā akumulators ir aizsargāts pret pilnīgu izlādēšanos ar aizsargierīci, kas izslēdz mašīnu un bloķē tās darbību.

6.4.1 Ātruma regulēšana

Vienmēr ir ieteicams pielāgot lāpstīnriteņa griešanās ātrumu atkarībā no noņemamā materiāla veida (4.B. att.):

- zems pūšanas ātrums (ātruma regulēšanas vadība 1.-2. pozīcijā) viegliem materiāliem un nelieliem krūmiem uz zāliena;
- vidējs pūšanas ātrums (ātruma regulēšanas vadība 3. pozīcijā), lai no asfalta vai cietas virsmas novāktu zāli vai vieglas lapas;
- augsts pūšanas ātrums (ātruma regulēšanas vadība 4-5. pozīcijā), ja ir jānovāc smagāki materiāli, piemēram, svaigs sniegs vai liels netīrumu daudzums.

6.4.2 Lietošanas ieteikumi

Pārvietojieties lēni, turot pūšanas caurules galu piemērotā attālumā no zemes (att. 5).

Lai izvairītos no novācāmā materiāla izkļedēšanas, virziet gaisa plūsmu apkārt materiāla kaudzes ārējām malām. Nekādā gadījumā nevirziet gaisa plūsmu kaudzes centrā.

6.5 APTURĒŠANA

Lai apturētu mašīnu, atlaidiet akseleratora vadības ierīci (4.A att.).

Pēc mašīnas apturēšanas pāiet dažas sekundes pirms spārnu rats apstājas.

Pārvietojoties starp darba zonām, vienmēr apstādiniet mašīnu.

Pārvietojoties, nekad neturiet roku uz akceleratora vadības ierīces, lai izvairītos no nejaušas iedarbināšanas.

6.6 PĒC IZMANTOŠANAS

- Izņemiet akumulatoru no nodalījuma un uzlādējiet to (par. 7.2.2).
- Ļaujiet dzinējam atdzist, pirms novietojat mašīnu jebkādā telpā.
- Veiciet tīrīšanu (par. 7.3).
- Pārbaudiet, vai nav izlodzījušos vai bojātu detaļu. Nepieciešamības gadījumā nomainiet bojātas detaļas un pievelciet izlodzījušās skrūves un bultskrūves vai sazinieties ar pilnvaroto servisa centru.

SVARĪGI *Vienmēr izņemiet akumulatoru (par. 7.2.2) katru reizi, ja neizmantojat mašīnu vai atstājat to bez uzraudzības.*

7. PLĀNOTĀ TEHNISKĀ APKOPE

7.1 VISPĀRĒJA INFORMĀCIJA

SVARĪGI *Drošības noteikumi, kuri jāievēro, ir aprakstīti 2. nod. Rūpīgi ievērojiet šo norādījumus, lai izvairītos no nopietniem riskiem vai bīstamām situācijām.*

Pirms jebkādu tehniskās apkopes darbu veikšanas:

- **Apturiet mašīnu;**
 - **izņemiet akumulatoru no nodalījuma un uzlādējiet to (7.2.2. sad.);**
 - **Ļaujiet dzinējam atdzist, pirms novietojat mašīnu jebkādā telpā.**
 - **Izmantojiet piemērotu apģērbu, darba cimdus un aizsargbrilles;**
 - **Izlasiet attiecīgos norādījumus.**
- Veicamo darbu veids un biežums ir aprakstīts "Tehniskās apkopes tabulā" (sk. nod. 12). Šīs tabulas mērķis ir palīdzēt jums saglabāt jūsu mašīnas efektivitāti un drošību. Tajā ir norādīti galvenie apkopes darbi un to veikšanas biežums. Veiciet operācijas atbilstoši pirmajam norādītajam termiņam.

- Rezerves daļu un piederumu lietošana, kas nav oriģinālie, var negatīvi ietekmēt mašīnas ekspluatāciju un drošību. Ražotājs neuzņemas nekādu atbildību par zaudējumiem vai miesas bojājumiem, ko izraisa šie izstrādājumi.
- Oriģinālās rezerves daļas ir pieejamas autorizētajos servisa centros un pie dīļeriem.

SVARĪGI *Visas tehniskās apkopes un regulēšanas operācijas, kas nav aprakstītas šajā rokasgrāmatā, ir jāveic pie dīlera vai specializētajā servisa centrā.*

7.2 AKUMULATORS

7.2.1 Akumulatora darbības ilgums autonomā režīmā

Akumulatora darbības ilgums autonomā režīmā (un, tāpat, platība, ko var apstrādāt pirms akumulators būs jāuzlādē) galvenokārt ir atkarīgs no operatora rīcības, izvairoties no:

- mašīnas biežas ieslēgšanas un izslēgšanas darba laikā;
- novācamā materiāla veidam nepiemērota spārnu rata griešanās ātruma (par. 6.4.1).

Lai palielinātu akumulatora darbības ilgumu autonomā režīmā iesakām:

- iestatīt novācamā materiāla veidam piemērotu spārnu rata griešanās ātrumu.

Ja jūs vēlaties izmantot mašīnu ilgāk, nekā to atļauj standarta akumulatora darbības laiks, ir iespējami šādi risinājumi:

- iegādājieties otru standarta akumulatoru, lai izlādējušos akumulatoru varētu nekavējoties nomainīt, nepārtraucot darbu;
- iegādājieties akumulatoru, kuram darbības laiks ir lielāks, nekā standarta akumulatoram (par. 14.1).

7.2.2 Akumulatora izņemšana un uzlādēšana

1. Nospiediet pogas, kas atrodas uz akumulatora (6.A att.) un noņemiet to (6.B att.).
2. ievietojiet akumulatoru (att. 7.A) akumulatoru lādētājā (att. 7.B);
3. pieslēdziet akumulatoru lādētāju (att. 7.B) pie elektrības tīkla rozetes, kuras spriegums atbilst vērtībai tehnisko datu plāksnītē.

4. pilnīgi uzlādējiet akumulatoru, sekojot akumulatora/akumulatoru lādētāja rokasgrāmatā izklāstītajiem norādījumiem.

PIEZĪME Akumulators ir aprīkots ar aizsargierīci, kas aptur uzlādēšanu, ja apkārtējās vides temperatūra nav diapazonā no 0 līdz +45 °C.

PIEZĪME Akumulatoru var uzlādēt jebkurā laikā, pat daļēji, neriskējot to sabojāt.

7.2.3 Akumulatora uzstādīšana atpakaļ mašīnā

Pēc uzlādēšanas pabeigšanas:

1. Izņemiet akumulatoru (att. 8.A) no akumulatoru lādētāja (neturot to ilgstoši lādētājā pēc uzlādes pabeigšanas);
2. atvienojiet akumulatoru lādētāju (att. 8.B) no elektrības tīkla;
3. ievietojiet akumulatoru (att. 9.A) attiecīgajā nodalījumā, iestumjot to līdz galam līdz klikšķim, lai to nobloķētu un nodrošinātu elektrisko kontaktu.

7.3 MAŠĪNAS TĪRĪŠANA

Lai samazinātu ugunsgrēka risku, novāciet no mašīnas lapas un zarus.

- Vienmēr tīriet mašīnu pēc izmantošanas ar tīru lupatu, kas samitrināta ar neitrālo tīrīšanas līdzekli.
- Novāciet visas mitruma paliekas ar mīkstu un sausu lupatu. Mitrums var radīt elektrošoka risku.
- Plastmasas daļu un rokturu tīrīšanai neizmantojiet agresīvus tīrīšanas līdzekļus vai šķīdinātājus.
- Nemazgājiet mašīnu ar ūdens strūklu palīdzību, lai izvairītos no dzinēja un elektrisko daļu samitrināšanas.
- Vienmēr uzturiet spārnu ratu tīrībā un novāciet no tā putekļus un netīrumus, iepūšot režģī saspiesto gaisu. Neapsmidziniet spārnu ratu ar ūdeni.
- Lai izvairītos no dzinēja vai akumulatora pārkaršanas un bojājuma, vienmēr pārlicinieties, ka dzesēšanas gaisa ieplūdes režģi ir tīri un nav aizsērējuši.

7.4 NOSTIPRINĀTĀJUZGRIEŽŅI UN SKRŪVES

- Sekojiet tam, lai uzgriežņi un skrūves būtu pievilkti, lai mašīna visu laiku atrastos drošā darbības stāvoklī.
- Regulāri pārbaudiet, vai rokturi ir cieši piestiprināti.

8. UZGLABĀŠANA

SVARĪGI Drošības noteikumi, kuri jāievēro uzglabāšanas laikā, ir aprakstīti par. 2.4. Rūpīgi ievērojiet šo norādījumus, lai izvairītos no nopietniem riskiem vai bīstamām situācijām.

8.1 MAŠĪNAS UZGLABĀŠANA

Ja mašīna ir jānovieto uzglabāšanā:

1. Izņemiet akumulatoru no nodalījuma un uzlādējiet to (par. 7.2.2).
2. Ļaujiet dzinējam atdzist, pirms novietojat mašīnu jebkādā telpā.
3. Veiciet tīrīšanu (par. 7.3).
4. Pārbaudiet, vai nav vaļīgas vai bojātas detaļas. Ja nepieciešams, jānomaina bojātās detaļas un jāpieskrūvē vaļīgās skrūves un bultskrūves, vai arī jāsasazinās ar pilnvaroto palīdzības dienestu.
5. Novietojiet mašīnu uzglabāšanā:
 - sausā vietā
 - no laika apstākļiem aizsargātā vietā
 - bērniem nepieejamā vietā.
 - pārlicinieties, ka no tās ir izņemtas visas atslēgas un tehniskajai apkopei izmantojamie instrumenti.

8.2 AKUMULATORA UZGLABĀŠANA

Akumulators jāuzglabā ēnā, vēsā un sausā vietā.

PIEZĪME ilgstošas dīkstāves gadījumā uzlādējiet akumulatoru ik pēc diviem mēnešiem, lai pagarinātu tā kalpošanas mūžu.

9. PĀRVIETOŠANA UN TRANSPORTĒŠANA

Katru reizi, kad mašīna ir jāpārvieta

vai jātransportē, jārikojas šādi:

- Apturiet mašīnu (par. 6.5);
- izņemiet akumulatoru no nodalījuma un uzlādējiet to (par. 7.2.2);

- satveriet mašīnu aiz rokturiem un pagrieziet caurules tā, lai tās netraucētu.

Transportējot mašīnu transportlīdzeklī, jāievēro šādi norādījumi:

- noņemiet caurules;
- novietojiet to tādā veidā, lai tā nevienam neradītu bīstamību.

10. APKOPE UN REMONTS

Šajā rokasgrāmatā ir sniegti visi mašīnas vadībai un pareizai lietotāja veicamajai pamata tehniskajai apkopei nepieciešamie norādījumi.

Visi regulēšanas un tehniskās apkopes darbi, kas nav aprakstīti šajā rokasgrāmatā, ir jāveic pie dīlera vai specializētajā servisa centrā, kura darbiniekiem ir zināšanas un iekārtas, kuras nepieciešamas, šo darbu pareizai veikšanai, saglabājot mašīnas pirmatnējo drošības līmeni un sākotnējo stāvokli. Ja darbus veic nepiemērotajās darbnīcās, vai tos veic nekvalificēts personāls, jebkāda veida garantija tiek anulēta, kā arī ražotājs tiek atbrīvots no jebkādām saistībām vai atbildības.

- Tikai autorizētie servisa centri drīkst veikt garantijas remontu un tehnisko apkopi.
- Autorizētie servisa centri izmanto tikai oriģinālās rezerves daļas. Oriģinālās rezerves daļas un piederumi ir izstrādāti speciāli šīm mašīnām.
- Oriģinālās rezerves daļas un piederumi ir izstrādāti speciāli šīm mašīnām.

- Neoriģinālās rezerves daļas un piederumus nedrīkst izmantot; neoriģinālu rezerves daļu un piederumu izmantošanas gadījumā mašīnas drošības līmenis samazinās un Ražotājs tiek atbrīvots no jebkāda veida pienākumiem vai atbildības.

11. GARANTIJAS SEGUMS

Garantija sedz visus materiāla un ražošanas defektus. Lietotājam ir uzmanīgi jāievēro visi norādījumi, kas izklāstīti pievienotajā dokumentācijā.

Garantija nesedz bojājumus, kas radušies šādu iemeslu dēļ:

- Lietotājs nav iepazinies ar pievienoto dokumentāciju.
- Neuzmanība.
- Nepareiza vai neatļauta izmantošana vai montāža.
- Neoriģinālu rezerves daļu izmantošana.
- Ar mašīnu nepiegādātu vai ražotāja apstiprinātu piederumu lietošana.

Turklāt garantija nesedz:

- Normālu nolietojamo materiālu nodilumu.
- Normālu nodilumu.

Pircēju aizsargā attiecīgas valsts likumi. Šī garantija nekādā veidā neierobežo nacionālajā likumdošanā noteiktās pircēja tiesības.

12. TEHNISKĀS APKOPES TABULA

Operācija	Periodiskums	Piezīmes
MAŠĪNA		
Visu stiprinājumu pārbaude	Pirms katras lietošanas reizes	par. 7.4
Drošības pārbaude / Vadības ierīču pārbaude	Pirms katras lietošanas reizes	par. 6.2
Akumulatora uzlādēšanas stāvokļa pārbaude	Pirms katras lietošanas reizes	*
Akumulatora uzlāde	Pēc katras lietošanas reizes	par. 7.2.2 *
Mašīnas tīrīšana	Pēc katras lietošanas reizes	par. 7.3
Mašīnas bojājumu pārbaude. Nepieciešamības gadījumā sazinieties ar pilnvaroto tehniskā atbalsta centru.	Pēc katras lietošanas reizes	-

* Sk. akumulatora/akumulatoru lādētāja rokasgrāmatu.

13. TRAUCĒJUMMEKLĒŠANA

PROBLĒMA	IESPĒJAMS CĒLONIS	RISINĀJUMS
1. Nospiežot akseleatora vadības mēlīti, mašīna netiek iedarbināta	Akumulators nav uzstādīts vai ir uzstādīts nepareizi	Pārliecinieties, ka akumulators ir pareizi ievietots (par. 7.2.3)
	Akumulators izlādējies	Pārbaudiet akumulatora uzlādes līmeni un uzlādējies akumulatoru (par. 7.2.2)
	Bojāta akseleatora vadības mēlīte vai bojāts pūtējs	Neizmantojiet mašīnu. Nekavējoties apturiet mašīnu, izņemiet akumulatoru un sazinieties ar servisa centru.
2. Dzinējs izslēdzas darba laikā	Akumulators ir uzstādīts nepareizi	Pārliecinieties, ka akumulators ir pareizi ievietots (par. 7.2.3)
	Akumulators izlādējies	Pārbaudiet akumulatora uzlādes līmeni un uzlādējies akumulatoru. (par. 7.2.2)
3. Spārnu rats griežas, bet no pūšanas caurules neizplūst gaiss	Pūšanas caurule ir bloķēta vai aizsērējusi	Apturiet mašīnu, izņemiet akumulatoru un novērsiet iespējamu aizsprostojumu.
4. Darba laikā rodas pārmērīgs troksnis un/vai vibrācijas	Izļodzījušas vai bojātas daļas	Apturiet mašīnu, izņemiet akumulatoru un: <ul style="list-style-type: none"> – pārbaudiet bojājumus; – pārbaudiet, vai ir izļodzījušas detaļas un pievelciet tās; – nomainiet vai salabojiet bojātas daļas, izmantojot daļas ar ekvivalentiem raksturojumiem.
5. Darbības laikā mašīna dūmo	Pūtējs ir bojāts.	Neizmantojiet mašīnu. Nekavējoties apturiet mašīnu, izņemiet akumulatoru un sazinieties ar servisa centru.
6. Zems akumulatora darbības ilgums autonomā režīmā	Smagi ekspluatācijas apstākļi ar palielinātu strāvas patēriņu	Optimizējiet darba apstākļus (par. 7.2.1)
	Darba vajadzībām nepiemērots akumulators	Izmantojiet otru akumulatoru vai akumulatoru ar lielāku kapacitāti (par. 14.1)
	Akumulatora kapacitātes samazināšanās	Iegādājieties jaunu akumulatoru
7. Ar akumulatoru lādētāju neizdodas uzlādēt akumulatoru	Akumulators ir nepareizi uzstādīts akumulatoru lādētājā	Pārbaudiet, vai savienojums ir pareizs (par. 7.2.2)
	Nepiemēroti vides apstākļi	Veiciet uzlādēšanu vietā ar piemērotu temperatūru (sk. akumulatora/ akumulatoru lādētāja rokasgrāmatu)
	Netīri kontakti	Iztīriet kontaktus
	Akumulatoru lādētājam netiek padota elektroenerģija	Pārbaudiet, vai ir iesprausta kontaktdakša un, vai elektrības tīkla rozetē ir spriegums
	Bojāts akumulatoru lādētājs	Nomainiet, izmantojot oriģinālo rezerves daļu

Ja pēc aprakstīto operāciju veikšanas traucējumi nepazūd, sazinieties ar vietējo izplatītāju.

14. PIEDERUMI PĒC PASŪTĪJUMA

14.1 AKUMULATORI

Ir pieejami akumulatori ar dažādiem kapacitātes līmeņiem, kas paredzēti dažādām darba vajadzībām (att.10). Šai mašīnai apstiprināto akumulatoru saraksts ir atrodams tabulā "Tehniskie dati".

14.2 AKUMULATORU LĀDĒTĀJS

Šo ierīci izmanto akumulatoru uzlādēšanai (att.11).



ИНДЕКС

1. ОПШТИ ИНФОРМАЦИИ	1
2. БЕЗБЕДНОСНИ МЕРКИ	2
3. ПОЗНАВАЊЕ НА МАШИНАТА	7
3.1 Опис и употреба на машината.....	7
3.2 Ознаки за безбедност	8
3.3 Етикета за идентификација на производитот.....	8
3.4 Главни делови.....	8
4. МОНТИРАЊЕ	9
4.1 Делови за монтирање.....	9
5. КОМАНДИ ЗА КОНТРОЛА	9
5.1 Прекинувач за гас	9
5.2 Команда за прилагодување на брзина.....	9
6. УПОТРЕБА НА МАШИНАТА	9
6.1 Прелиминарни операции	9
6.2 Безбедносни контроли	10
6.3 Палење.....	10
6.4 Работа	10
6.5 Застанување.....	10
6.6 По работата.....	11
7. РЕДОВНО ОДРЖУВАЊЕ.....	11
7.1 Општи информации.....	11
7.2 Акумулатор	11
7.3 Чистење на косилката	12
7.4 Навртки и шrafoви за фиксирање.....	12
8. СКЛАДИРАЊЕ.....	12
8.1 Одложување на машината	12
8.2 Одложување на батеријата	12
9. РАКУВАЊЕ И ТРАНСПОРТ.....	12
10. ПОМОШ И ПОПРАВКА	13
11. ОПСЕГ НА ГАРАНЦИЈАТА	13
12. ТАБЕЛА ЗА ОДРЖУВАЊЕ	13
13. НЕСООДВЕТНА РАБОТА.....	14
14. ДОПОЛНИТЕЛНА ОПРЕМА ПО ИЗБОР	15
14.1 Батерии.....	15
14.2 Полнач за батерија.....	15

1. ОПШТИ ИНФОРМАЦИИ

1.1 КАКО ДА СЕ ЧИТА УПАТСТВОТО

Во текстот на упатството, некои параграфи со информации од особена важност поради поголема сигурност и подобро функционирање се евидентирани на различен начин, според следниот критериум:

ЗАБЕЛЕШКА или **ВАЖНО**

Дадените податоци или дополнителни информации се наменети за спречување на оштетување на машината.

Симболот  посочува на опасност. Непочитувањето на ова предупредување создава можност за лични повреди или на трети лица и/или штети.

.....
 • Пасусите означени со сиви квадратчиња ги
 • посочуваат опционалните карактеристики
 • коишто не се достапни кај сите модели
 • дадени во ова упатство. Проверете дали се
 • достапни карактеристики за овој модел.

Сите индикации за позицијата на машината „напред“, „назад“, „десно“ и „лево“ се дадени во однос на позицијата за работа на операторот.

1.2 НАСОКИ

1.2.1 Слик

Сликите во ова упатство за употреба се нумерирани со 1, 2, 3 и така натаму. Компонентите посочени на сликите се означени со буквите А, В, С и така натаму. Насоката за компонентата С на сликата 2 се означува со изразот: „Видете на сл. 2.С“, или поедноставно „(слика 2.С)“. Фигурите се индикативни. Вистинските делови може да се разликуваат во однос на оние на сликата.

1.2.2 Наслови

Упатството е поделено на поглавја и пасуси. Насловот на пасус „2.1 Обука“ е поднаслов на „2. Безбедносни мерки“. Насоките за насловите или пасусите се означени со кратенки погл. или пас. и со соодветниот број. Пример: „погл. 2“ или „пас. 2.1.“

2. БЕЗБЕДНОСНИ МЕРКИ

2.1 ОБУКА

 **Запознајте се со командите и правилното користење на машината. Научете брзо да ја запираете машината. Непридржувањето кон предупредувањата и кон упатството може да предизвикаат изгореници и/или сериозни повреди.**

- Никогаш не дозволувајте машината да ја користат деца, лица со намалени физички, сензорни и ментални способности или лица коишто немаат доволно познавања, или други лица што не се запознаени со основните упатствата. Локалните закони може да предвидат минимална возраст за управување со машината.
- Да не се користи никогаш машината доколку корисникот е уморен или болен, или доколку има консумирано лекови, дроги, алкохол или супстанции штетни за рефлексите и вниманието.
- Да се има во предвид дека корисникот е одговорен за несреќи и непредвидени ситуации кои може да се утврдат на трети лица или на нивниот имот. Во опсегот на одговорности на операторот спаѓа и проценката на можните ризици на теренот каде треба да се работи и затоа преземете ги сите неопходни безбедносни мерки за да ја гарантирате својата, но и безбедноста на другите особено на закосени, нерамни, лизгави или нестабилни терени.

- Во случај кога во опкружувањето на машината има други лица, проверете дали операторот ги почитува упатствата што се содржани во ова упатство.

2.2 ПРЕЛИМИНАРНИ ОПЕРАЦИИ

Лична заштитна опрема (ЛЗО)

- Носете соодветна облека, заштитни чевли со нелизгачки ѓон и долги пантолони. Не вклучувајте на машината со боси нозе или со отворени сандали. Носете заштита за слухот, чевли против вибрации, заштитни очила, маска на лицето против прашина.
- Употребата на акустична заштита ја намалува можноста да ги слушнете можните предупредувања (повикување или аларми). Обрнувајте исклучително внимание на она што се случува околу областа за работа.
- Не носете марами, наметки, ремени, бразлетни, облека со лелеави делови или со врвки и врски и слични додатоци што висат или се долги и би можеле да се закачат за машината или за предмети и материјали кои се производ на работата.
- Држете ја косата подалек од решетката за влез на воздухот бидејќи може да се закачи за роторот и да предизвика тешки и несреќни повреди. Соодветно приберете ја косата доколку е долга.

Простор за работа / Машина

- Проверете ја детално целата област за работа и со помош на гребло и метла растргајте

го рачно отпадот и сè што би можело да биде отфрлено од машината (при употреба како дувач) или, да ја затне цевката за вшмукување (при употреба како вшмукувач) или, ако има извори на опасност (камења, гранки, железни остатоци, коски, итн.).

- Ако теренот е прашлив, ви препорачуваме малку да ја навлажните површината.
- За да се избегне ризикот од инциденти, не оставајте ја машината со топол мотор во лисја и сечена трева.

2.3 ВО ТЕКОТ НА РАБОТАТА

Област за работа



- Не ја користете машината во ризични амбиенти во присуство на лесно запаливи гасови и прашина. Електричните делови предизвикуваат искри што може да ги запалат нечистотиите или испарувањата.
- Работете само на дневна светлина или при добро вештачко осветлување и при услови на добра видливост.
- Оддалечете ги лицата, децата и животните од областа за работа. Не може да се чуваат деца додека се користи на машината, тие треба да бидат чувани од друго лице. Децата не смее да си играат со апаратот.
- проверете дали други лица се наоѓаат најмалку на 15 метри оддалеченост од опсегот на работа на машината;
- Избегнувајте да работите на мокра трева, кога врне и кога ризик од временска непогода, особено грмотевици.
- Избегнувајте кога е можно да работите на мокар и лизгав терен или на терени кои се

нерамни или закосени и не гарантираат стабилност на корисникот при работата.

- Не изложувајте ја машината на дожд или влажни услови. Водата што може да навлезе во електричниот дел го зголемува ризикот од електричен удар.
- Обрнете особено внимание на нерамнините на теренот (наклони, вдлабнатини), закосувањата, скриените опасности и пречките коишто можат да ја ограничат видливоста.
- Обрнете особено внимание во близина на стрмнини, дупки или препреки.
- Внимавајте на сообраќајот кога машината се користи во близина на пат.
- Внимавајте секогаш на правецот на ветерот и не работете никогаш наспроти ветер.
- Не користете ја машината во близина на отворени прозорци.
- Не користете ја машината на поплочена површина или врз чакал за да избегнете отфрлање на материјалот што може да предизвика повреди.
- Избегнувајте отфрлениот материјал да се отфрла во зоната за празнење бидејќи може да го спречи правилното отфрлање и може да доведе до контраудар од материјалот со отворите за вшмукување.

Однесувања

- Во текот на работата, при употреба како дувач, машината треба секогаш треба да се држи цврсто со десната рака за горната рачка.
- За време на работата, кога се користи како вшмукувач, машината мора да се држи секогаш цврсто со двете раце, со

- десната рака за горната рачка и со левата рака на долната рачка на тој начин што вреќата за собирање ќе се наоѓа од десната страна на операторот.
- Избегнувајте контакт на телото со површина со маса или со земја, како цевки, радијатори, кујнски апарати, фрижидери. Ризикот од електричен удар се поттикнува ако телото се најде на маса или земја.
 - Заземете цврста позиција и бидете внимателни.
 - Не губете рамнотежа.
 - Обрнете внимание да не удирате силно во страни тела заради можна проекција на струготини предизвикани со движењето на воздухот.
 - Не насочувајте го протокот на воздух кон лица или животни.
 - При употреба како дувач, секогаш обрнувајте исклучително внимание за да се избегне отфрлање на материјали или подигнување прашина кои може да предизвикаат повреди на лица или животни или оштетување на имоти.
 - Не вметнувајте рачно предмети во отворот за вшмукување (при употреба како вшмукувач) и избегнувајте да вшмукувате големи предмети кои може да го оштетат роторот.
 - Никогаш не трчајте, туку одете.
 - Држете ги секогаш лицето, рацете и телото подалеку од решетката за вшмукување и од отворот за исфрлање на воздухот и не попречувајте го протокот на воздух ниту при движењето ниту при употребата на машината.
 - Деловите што се вртат може да предизвикаат тешки повреди Избегнувајте контакт со тие делови кога сè уште се вртат.
-  Во случај на дефект или инциденти во текот на работата, веднаш исклучете го моторот и оддалечете ја машината внимавајќи да не предизвикате други оштетувања Во случај на инцидент со лична повреда или повреда на трето лице, пристапете веднаш кон постапката за давање најсоодветна прва помош за дадената состојба и обратете се во соодветен центар за здравствена заштита за неопходно лекување. Отстранете ги темелно сите остатоци од косењето што може да предизвикаат дефект или повреди на лица или животни ако останат незабележано во машината.
 -  Продолжена изложеност на вибрации може да предизвика повреди и невровакуларни нарушувања (познати и како „Рејндов синдром“ или „бела рака“) особено кај оние што се изложени на циркуларни влијанија. Симптомите може да се покажат на рацете, на рачните зглобови или на прстите и се манифестираат со губење на осет, вкочанетост, чешање, болка, обезбојување и структурални промени на кожата. Овие ефекти може да се зголемат со ниски надворешни температури и / или од прекумерен притисок врз рачките. При појава на овие симптоми, треба да го намалите времето на користење на машината и да се советувате со лекар.

Ограничувања на употребата

- Машината не треба да ја користат лица што не се во состојба да ја држат цврсто со обете раце и/или да одржуваат стабилна рамнотежа на нозете во текот на работата.
- Никогаш не користете ја машината со оштетена заштита, ако недостасува или ако не е правилно поставена.
- Никогаш не користете ја машината без да ги поставите предвидените дополнителни делови за дадена употреба (раздување или вшмукување).
- Не исклучувајте, дезактивирајте, вадете ги манометарот и безбедносните системи/ микропрекинувачи.
- Не користете го електричниот апарат ако прекинувачот не е правилно поставен во позиција за вклучување или исклучување. Ако електричниот апарат не може да се вклучи со прекинувачот, тој е опасен за употреба и треба да се поправи.
- Не изложувајте ја машината на непотребни сили и не користете мала машина за изведување тешки работи; адекватно користење на машината го намалува ризикот и го подобрува квалитетот на работата.

2.4 ОДРЖУВАЊЕ, ОДЛОЖУВАЊЕ

Редовно одржувајте и правилно одложете ја машината за да ја одржите безбедноста на машината и нивото на работа.

Одржување

- Никогаш не користете ја машината со користени или оштетени делови. Оштетените

или дефектните делови треба да се заменат, никогаш да не се поправаат.

- Децата не смее да го спроведуваат редовното чистење и одржување доколку не се под надзор.

⚠ Дадените нивоа за бучава и вибрации во ова упатство се максимални вредности при употреба на машината. Мора да преземете безбедносни заштитни мерки и да ги избегнете можните штети заради зголемена бука и непријатност од вибрациите. Користете ја машината со постојана брзина и држете ја цврсто рачката со соодветна брзина и на минимален режим којшто е потребен да се заврши работата. Носете заштита против бучава и правете чести паузи, соодветни за работата.

Складирање

- За намалување на ризикот од оган, не оставајте полни контејнери во затворен простор.

2.5 БАТЕРИЈА / ПОЛНАЧ ЗА АКУМУЛАТОРОТ

ВАЖНО Следните безбедносни инструкции ги опфаќаат безбедносните барања наведени во даденото упатство за акумулаторот и полначот на акумулаторот што се доставува заедно со косилката.

- Користете само полначи за полнење на батериите што ги препорачува производителот. Несоодветен полнач за батеријата може да предизвика електричен удар, прегревање или протекување на корозивната течност од батеријата.

- Користете само батерии со спецификации што се предвидени за вашиот апарат. Употреба на други батерии може да предизвика повреди и ризик од пламен.
- Проверете дали апаратот е исклучен пред да ја ставите батеријата. Ставање батерија во вклучен електричен апарат може да предизвика пожар.
- Чувајте ја батеријата што не ја користите подалеку од канцелариски прибор, пари, клучеви, игли, навртки и други мали метални предмети што може да предизвикаат краток спој на контактите. Краток спој на контактите на батеријата може да доведе до експлозија и пламен.
- Не го користете полначот за акумулатор на места каде што има запаливи пари, супстанции или лесно запаливи површини, како што се хартија, ткаенина и слично. За време на полнењето, акумулаторот се загрева и може да предизвика пожар.
- За време на транспорт на акумулаторите, обрнете внимание контактите да не дојдат во спој меѓу себе и не користете метални кутии за транспорт.
- Доследно следете ги локалните закони за фрлање на амбалажата, делови во распаѓање или какви било елементи со штетно влијание врз животната средина овие отпадоци не се фрлаат во ѓубре, туку треба да бидат разделени и да се достават до соодветни центри за собирање на истите, кои ќе се погрижат за рециклирање на материјалите.
- Следете ги во целост локалните закони за фрлање на материјалите што се резултат на сечењето
- Кога косилката ќе се расипе, не ја исфрлајте надвор, туку однесете ја во депонијата за отпадни материјали, согласно позитивните локални одредби.



Не фрлајте ги електричните апарати заедно со домашен отпад. Во согласност со директивата на ЕУ 2012/19/ЕУ, отпадот што се состои од електрични и електронски апарати е ваша одговорност и, во согласност со националните одредби, електричните апарати за фрлање треба да се фрлат засебно за да може подоцна повторно да се употребат на еко-компатибилен начин. Ако електричните апарати се одложат на ѓубриште или на земја, штетните состојки може да стапат во контакт со елементите во почвата и да навлезат во синџирот на исхрана, со што ќе се нарушат вашето здравје и благосостојбата. За подетални информации околу фрлањето на овој производ, контактирајте со компетентни институции за фрлање домашен отпад или со застапникот.

2.6 ЗАШТИТА НА ЖИВОТНАТА СРЕДИНА

Заштитата на животната средина треба да е приоритет при користење на косилката, и да биде од корист за граѓаните и за животната средина.

- Избегнувајте да го вознемирувате соседството. Користете ја машината само во разумно време (не многу рано наутро и доцна навечер кога може да ги вознемириrete луѓето).



Откако ќе ѝ помине рокот на употреба, извадете ја батеријата обрнувајќи внимание на животната средина. Батеријата содржи материјал што е опасен за вас и за средината. Треба да се извади и расклопи во засебен сад што може да содржи литиумски јони.



Засебното собирање на производите и искористените пакувања овозможува рециклирање на материјалите и повторна употреба. повторната употреба на рециклираните материјали спречува штета на животната средина и ја намалува потребата за примарни материјали.

2.7 ДРУГИ РИЗИЦИ

Дури и кога се почитуваат сите безбедносни предупредувања, сепак може да се појават одредени други ризици кои не може да се исклучат. Во однос на типот на конструкција на машината, можните предвидени опасности може да бидат:

- Исфрлање делови коишто може да ги оштетат очите,
- Повреди на ушите ако не се носи никаква акустична заштита.

3. ПОЗНАВАЊЕ НА МАШИНАТА

3.1 ОПИС И УПОТРЕБА НА МАШИНАТА

Оваа машина претставува градинарска опрема и конкретно преносен дувач за градини на батерии.

Генерално, машината се состои од мотор којшто работи на вртежи за да произведе проток на воздух со голема моќност.

3.1.1 Предвидена употреба

Оваа машина е проектирана и конструирана за:

- преместување и натрупување со помош на дувачот, на листови, трева, остатоци од косење со различна тежина и средни големини.

3.1.2 Несоодветна употреба

Секоја различна употреба од горенаведената може да биде опасна и/или да предизвика штети на лица или предмети. Се отфрлаат при неправилна употреба (како пример, но не се ограничува на следното):

- вшмукување или собирање на запаливи производи или кои претставуваат ризик од експлозија, врел јаглен или материјали што горат без пламен, изгасени цигари, стаклени парчиња, остри делови, метални предмети, камења и сè друго што може да претставува опасност за безбедноста на управувачот со машината и на останатите,
- насочување на воздухот кон лица и/или животни,
- вметнување предмети во решетката за вшмукување,
- употреба на машината без правилно поставена дополнителна опрема како што налага производителот за разните начини на употреба или несоодветна употреба на машината,
- употреба на машината од страна на повеќе луѓе.

ВАЖНО *Неправилното користење на машината ја поништува гаранцијата и го ослободува Производителот од сепаква одговорност, и целата одговорност за штета или повреда на корисникот или трети лица, паѓа на корисникот.*

3.1.3 Тип на корисник

Оваа машина е наменета да ја користат корисници, т.е. оператори коишто не се професионалци. Наменета е за непрофесионална употреба.

3.2 ОЗНАКИ ЗА БЕЗБЕДНОСТ

На машината има симболи (сл. 2). Нивната функција е да го потсетат корисникот на неопходноста од внимателна употреба.

Значење на симболите:



ВНИМАНИЕ! ОПАСНОСТ! Оваа машина може да биде опасна за вас или за другите доколку не се користи правилно.

ВНИМАНИЕ! Пред да ја користите оваа машина, прочитајте го упатството за употреба.



Користете заштита за ушите и очите.



Да не се изложува на дожд (или на влажност).



ОПАСНОСТ ОД ИСФРЛАЊЕ!

Внимавајте на можни исфрлувања на остатоци предизвикани од протокот на воздух: што можат да предизвика сериозни повреди на лица или оштетување на предмети.

ОПАСНОСТ ОД ИСФРЛАЊА!

Сите лица и миленичиња треба да бидат најмалку 15 метри подалеку додека работи машината!

Опасност од осакатување! Секогаш држете ги рацете подалеку од решетката за влез на воздухот. Роторот може да предизвика несреќни повреди.

Опасност од сериозни повреди! Држете ја лелеавата облека подалеку од решетката за влез на воздухот бидејќи може да се закачи за роторот и да предизвика сериозни повреди.

Опасност од сериозни повреди! Држете ја косата подалеку од решетката за влез на воздухот бидејќи може да се закачи за роторот и да предизвика сериозни повреди. Соодветно приберете ја косата доколку е долга.



ВАЖНО Сите оштетени или нечитливи ознаки мора да се заменат. Нарачајте резервни ознаки од Овластен сервисен центар.

3.3 ЕТИКЕТА ЗА ИДЕНТИФИКАЦИЈА НА ПРОИЗВОДОТ

Етикетата за идентификација на производот ги содржи следните податоци (сл. 1):

1. Ниво на акустична моќност
2. Ознака за усогласеност
3. Година на производство
4. Тип на машина
5. Сериски број
6. Име и адреса на производителот
7. Код на производ

Запишете ги податоците за идентификација за машината на соодветните места на дадената етикета од внатрешната страна на папакот.

ВАЖНО Наведете ги податоците од етикетата за идентификација на производот секогаш кога ќе го контактирате Овластениот сервисен центар.

ВАЖНО Пример на Изјавата за сообразност се наоѓа на последната страница во ова упатство.

3.4 ГЛАВНИ ДЕЛОВИ

Машината се состои од следните главни делови коишто соодветствуваат на следните функции (сл.1):

- А. Единица со моторот:** овозможува движење на роторот.
- В. Цевка на дувачот:** елемент предвиден за излез на протокот на воздух.
- С. Рачка:** овозможува управување на машината.
- Д. Батерија** (ако не се доставува со машината, погледнете го поглавјето 15 „Дополнителна опрема на барање“): уред што обезбедува енергија за стартување на уредот; неговите спецификации и правила за користење се опишани во специјалниот прирачник.
- Е. Полнач за батеријата** (ако не се доставува со машината, погледнете го поглавјето 15 „Дополнителна опрема на барање“): уред што се користи за полнење на акумулаторот; неговите спецификации и правила за користење се опишани во специјалниот прирачник.

4. МОНТИРАЊЕ

ВАЖНО Безбедносните мерки што треба да ги следите се дадени во погл. 2. Строго придржувајте се до тие упатства за да избегнете сериозни ризици или опасности.

За потребите на складирање и транспорт, одредени компоненти на машината не се монтирани во фабриката, туку треба да се монтираат по нејзиното отпакување. Следете ги упатствата подолу.

 **Распакувањето и целата монтажа треба да се извршат на цврста и рамна површина со доволно простор за поместување на машината и на амбалажата користејќи секогаш соодветни алати. Не ја користете машината пред да ги прочитате упатствата наведени во делот „МОНТИРАЊЕ“.**

4.1 ДЕЛОВИ ЗА МОНТИРАЊЕ

Пакувањето ги содржи деловите за монтажа.

4.1.1 Распакување

1. Отворете го пакувањето внимателно за да не ги расфрлите деловите.
2. Прочитајте ја документацијата во кутијата каде се наведени овие упатства.
3. Извадете ги од кутијата сите делови што не се монтирани.
4. Извадете ја машината од кутијата.
5. Фрлете ги кутијата и амбалажата согласно локалните одредби.

 **Пред да започнете со монтирање, уверете се дека батеријата не е на своето место.**

4.1.2 Монтирање / демонтирање на цевката на дувачот

1. Порамнете ја преградата на цевката на дувачот (Сл. 3.А) со тоа што ќе го подизвадите (Сл. 3.В) излезот за воздух.
 2. Притиснете ја цевката (Сл. 3.А) и завртете ја за 90° обратно од насоката на стрелките на часовникот за цврсто да ја прикачите.
- За да ја извадите цевката, завртете ја во насока на стрелките на часовникот и лизгајте ја нанадвор.

ВАЖНО Запрете ја машината и извадете го акумулаторот (пасус 7.2.2) при секоје вадење на цевката на дувачот.

5. КОМАНДИ ЗА КОНТРОЛА

5.1 ПРЕКИНУВАЧ ЗА ГАС

Командата за гас (Сл. 4.А) ја стартува/запира машината и, истовремено ја активира/деактивира ротацијата на работното коло.

За да ја стартувате машината, притиснете на командата за гас и почekaјте 2-3 секунди за машината да почне да работи.

 **Стартувањето на машината предизвикува истовремена ротација на роторот.**

Машината автоматски запира со отпуштање на командата за гас.

5.2 КОМАНДА ЗА ПРИЛАГОДУВАЊЕ НА БРЗИНА

Оваа команда (Сл. 4.В) се користи за подесување на брзината на ротацијата на работното коло, и со тоа се регулира брзината на протокот на воздух. Брзината може да е зголеми или намали со завртување на командата, и мора да се прилагоди на начинот на работа (погл. 6.4.1).

6. УПОТРЕБА НА МАШИНАТА

ВАЖНО Безбедносните мерки што треба да ги следите се дадени во погл. 2. Строго придржувајте се до тие упатства за да избегнете сериозни ризици или опасности.

6.1 ПРЕЛИМИНАРНИ ОПЕРАЦИИ

Пред да започнете со работа, неопходно е да спроведете серија контроли и операции за да обезбедите дека работата ќе се одвива на ефикасен начин и со максимална безбедност.

6.1.1 Контрола на батеријата

- Пред секоја употреба:
 - проверете ја состојбата на наполнетост на акумулаторот следејќи ги насоките дадени во упатството за акумулаторот.

6.2 БЕЗБЕДНОСНИ КОНТРОЛИ

Спроведете ги следните безбедносни контроли и проверете дали резултатите соодветствуваат со даденото во табелата.

 **Секогаш проверувајте ги безбедносните контроли пред работа.**

6.2.1 Општа контрола

Предмет	Резултат
Рачки (сл. 1.C)	Чисти, исушени, правилно и цврсто фиксирани на машината
Завртки на машината	Добро зашрафени (не разлабавени)
Отвори за воздух за ладење	Без пречки
Цевка на дувачот (сл. 1.B)	Правилно поставена. Нема знаци на оштетување. Нема знаци на попречување.
Ротор	Никаков знак на оштетување
Заштити	Никаков знак на оштетување
Батерија (сл. 1.D)	Без никакви оштетувања на куќиштето и без протекување на течност
Машина	Нема знаци на оштетување или абеење
Команда за гас (Сл. 4.A)	Треба да се движи слободно и без примена на сила.

6.2.2 Тест за работата на машината

Дејство	Резултат
1. Вметнете го акумулаторот во куќиштето (пас. 7.2.3). 2. Притиснете ја командата за гас (Сл. 1.F).	Машината е запалена и роторот се врти.
1. Отпуштете ја командата за гас (Сл. 4.A).	1. Контролата треба автоматски брзо да се врати во неутрална позиција, и машината да запре.
Пробно возење	Нема чудни вибрации. Нема чудни звуци

 **Ако некој од резултатите не е ист како што е посочено во табелата, не**

ја користете машината! Однесете ја во овластен сервис на проверка и поправка.

6.3 ПАЛЕЊЕ

1. Заемете цврста и стабилна позиција
2. уверете се дека цевката на дувачот не е насочена кон присутни лица или отпад,
3. правилно вметнете го акумулаторот во куќиштето (пас. 7.2.3);
4. притиснете ја командата за гас (Сл. 4.A).

6.4 РАБОТА

 **За време на работата мора да ја држите машината цврсто за рачката (Сл. 5).**

ЗАБЕЛЕШКА За време на работата, акумулаторот е заштитен од целосно празнење со помош на заштитен уред што се исклучува кога машината прекинува да работи.

6.4.1 Регулација на моќноста

Секогаш се препорачува да ја поставите брзината на роторот согласно со типот на материјал што треба да се отстрани (Сл. 4.B):

- мала брзина на дување (команда за подесување на брзина во позиција 1-2) за лесни материјали и мали грмушки на тревниците;
- средна брзина на дување (команда за подесување на брзина во позиција 3) за отстранување на лесно стакло и лисја од асфалт или цврста површина;
- голема брзина на дување (команда за подесување на брзина во позиција 4-5) за влажни лисја и потешки материјали, како што е свеж снег или гломазен отпад.

6.4.2 Предлози за работа

Напредувајте полека држејќи го крајниот дел на цевката на дувачот на соодветно растојание од теренот (сл. 5).

За да избегнете раскршување на материјалот што треба да се отстрани, насочете го млазот на воздух околу страничните рабови на насобраниот материјал. Никогаш не насочувајте го млазот на воздухот кон центарот на насобраниот материјал.

6.5 ЗАСТАНУВАЊЕ

За запирање на машината, отпуштете ја командата за гас (Сл. 4.A).

⚠ Штом ќе ја застанете машината, потребни се неколку секунди пред да застане роторот.

Секогаш исклучувајте ја машината кога менувате работни области.

⚠ При преместување на машината, никогаш не ја ставајте раката на командата за гас за да не дојде до ненадејно стартување на машината.

6.6 ПО РАБОТАТА

- Извадете го акумулаторот од куќиштето и наполнете го (пас. 7.2.2).
- Оставете моторот да се олади пред да ја складирате машината во затворен простор.
- Чистење (пас. 7.3).
- Проверете дали деловите се разлабавени или оштетени. Ако е потребно, заменете ги оштетените делови и затегнете ги разлабавените шrafoви и навртки или контактирајте го овластениот сервисен центар.

ВАЖНО Секогаш вадете го акумулаторот (пас. 7.2.2) кога не ја користите машината или кога ќе ја оставите без надзор.

7. РЕДОВНО ОДРЖУВАЊЕ

7.1 ОПШТИ ИНФОРМАЦИИ

ВАЖНО Безбедносните мерки што треба да ги следите се дадени во погл. 2. Строго придржувајте се до тие упатства за да избегнете сериозни ризици или опасности.

⚠ Пред да почнете со нивно било одржување на машината:

- **Запрете ја машината;**
 - **Извадете го акумулаторот од куќиштето и наполнете го (пас. 7.2.2);**
 - **Оставете моторот да се олади пред да ја складирате машината во затворен простор.**
 - **Носете соодветна облека, заштитни ракавици и очила;**
 - **Прочитајте ги соодветните упатства.**
- Зачестеноста и висот на интервенција се дадени во „Табелата за одржување“ (видете поглавје 12). Табелата го прикажува опсегот што ќе ви помогне при одржување на ефикасноста и безбедноста на машината. Во неа се прикажани главните интервенции и предвидените

интервали за секоја од ставките. Извршете ја постапката во предвидениот период.

- Користењето на неоригинални делови и додатоци може да има негативни последици врз функционирањето и сигурноста на машината. Производителот одбива секаква одговорност за штети предизвикани од споменатите производи.
- Оригиналните резервни делови се обезбедени од страна на Овластените центри за помош и Дилерите.

ВАЖНО Сите работи за одржување и подесување коишто не се опишани во ова упатство треба да се извршат кај дилерот или во овластениот сервисен центар.

7.2 АКУМУЛАТОР

7.2.1 Автономија на батеријата

Зачувувањето на енергија на акумулаторот (и со тоа е потребна површина за сечење пред полнењето) најчесто зависи од начинот на ракување на корисникот, кој треба да избегнува:

- често палење и гаснење во текот на работата,
- несоодветна брзина на вртењето на роторот за типот на материјалот што треба да се отстрани (пасус 6.4.1).

За да се зголеми автономијата на батеријата, секогаш треба:

- да применувате соодветна брзина на вртењето на роторот за типот на материјалот што треба да се отстрани.

Во случај кога сакате да ја користите машината за многу долга работа и користите стандардна батерија, може:

- да набавите втора стандардна батерија за да ја замените веднаш потрошената батерија без да треба да ја прекинувате работата,
- да набавите акумулатор со поголема резервна моќност во однос на стандардниот акумулатор (пас. 14.1).

7.2.2 Исклучување и полнење на батеријата

1. Притиснете ги копчињата на акумулаторот (сл. 6.A) и извадете го (Сл. 6.B);
2. ставете го акумулаторот (Сл. 7.A) во куќиштето на полначот (Сл. 7.B);
3. поврзете го полначот (Сл. 7.B) во приклучок со напонот наведен на плочата со податоци;

- секогаш полнете докрај следејќи ги упатствата дадени во упатството за акумулаторот/полначот за акумулатор.

ЗАБЕЛЕШКА Акумулаторот е опремен со штитник што спречува повторно полнење ако температурата на околината не е помеѓу 0 и +45 °C.

ВАЖНО Акумулаторот може да се полни во секое време, дури и половично, без ризик од оштетување.

7.2.3 Повторно поставување на батеријата во машината

Кога полнењето е завршено:

- Извадете го акумулаторот (Сл. 8.А) од куќиштето на полначот (не го оставајте да се полни, откако веќе целосно се наполнил);
- откачете го полначот на батерији (сл. 8.В) од струја,
- Ставете ја батеријата (Сл. 9.А) на своето место притискајќи ја докрај се додека не слушнете звук на кликнување што ја блокира на место и обезбедува електричен контакт.

7.3 ЧИСТЕЊЕ НА КОСИЛКАТА

За да го намалите ризикот од пожар, чистете ја машината од лисја и гранчиња.

- Секогаш чистете ја машината по употребата со чиста и мокра крпа потопена во неутрален детергент.
- Отстранете ги сите траги на влага со мека и сува крпа. Влагата остава простор за ризик од електричен удар.
- Не користете абразивни детергенти и растворувачи да ги исчистите пластичните делови или рачките.
- Не полевајте вода и избегнувајте мокрење на моторот и на електричните делови.
- Одржувајте го роторот секогаш чист од прашина и остатоци коишто се раздувале со воздухот кон решетката. Не прскајте го роторот со вода.
- За да избегнете прегревање или оштетување на моторот или на акумулаторот, секогаш проверувајте дали решетката за воздух за ладење е чиста и без остатоци.

7.4 НАВРТКИ И ШРАФОВИ ЗА ФИКСИРАЊЕ

- Сите завртки, навртки и лостови треба да бидат добро прицврстени за да се осигурате дека опремата е безбедна за работа.
- Редовно проверувајте дали рачките се цврсто фиксирани.

8. СКЛАДИРАЊЕ

ВАЖНО Безбедносните мерки што треба да се следат во текот на ракување се наведени во пасус 2.4. Строго придржувајте се до тие упатства за да избегнете сериозни ризици или опасности.

8.1 ОДЛОЖУВАЊЕ НА МАШИНАТА

Кога машината треба да се одложи:

- Извадете го акумулаторот од куќиштето и наполнете го (пас. 7.2.2).
- Оставете моторот да се олади пред да ја складирате машината во затворен простор.
- Чистење (пас. 7.3).
- Уверете се дека нема делови кои се оштетени или не се прицврстени. Ако е потребно, заменете ги оштетените делови и затегнете ги разлабавените шрафови и навртки или контактирајте го овластениот сервисен центар.
- Складирајте ја машината:
 - на суво место
 - и заштитена од лоши временски услови
 - и на место подалеку од дофат на децата
 - уверувајќи дека сте ги тргнале клучевите и опремата што ја користевте при одржувањето.

8.2 ОДЛОЖУВАЊЕ НА БАТЕРИЈАТА

Батеријата треба да се чува во средина без директна сончева светлина, на студени и места без влага.

ЗАБЕЛЕШКА Ако не ја користите подолг период, полнете го акумулаторот секои два месеца за да ѝ се продолжи рокот на траење.

9. РАКУВАЊЕ И ТРАНСПОРТ

Секогаш кога е потребен пренос или транспорт на машината потребно е:

- Запрете ја машината (пас. 6.5);
- извадете го акумулаторот од куќиштето и наполнете го (пас. 7.2.2);

- држете ја машината исклучиво за рачките и поставете ги цевките така да не претставуваат пречка.

Кога ја транспортирате машината со возило, не заоравајте да:

- ги извадите цевките,
- поставете ја така што нема да биде опасност за никого.

10. ПОМОШ И ПОПРАВКА

Ова упатство ги претставува сите неопходни индикации за управување со машината и за правилно одржување што ги извршува корисникот. Сите интервенции и одржувања на косилката што не се дадени во ова упатство треба да се извршат од страна на Дилерот или Овластениот сервисен центар, бидејќи имаат големо познавање и ракуваат со потребната опрема за правилно извршување на работата, земајќи го предвид соодветниот степен на безбедност и состојбата на косилката. Сите операции што се изведени на несоодветен начин и од неквалификувани лица придонесуваат да се прекине важноста на гаранција и обврските на Производителот.

- Одржувањата и поправките под гаранција смее да ги врши само Овластениот сервисен центар.
- Овластените сервисни центри користат само оригинални резервни делови. Оригиналите резервни делови и дополнителна опрема се специјално дизајнирани за машината.
- Оригиналите резервни делови и дополнителна опрема се специјално дизајнирани за машината.

- Резервните делови и дополнителната опрема коишто не се одобрени, употребата на резервни делови и дополнителна опрема коишто не се оригинални ја нарушуваат безбедноста на машината и го ослободуваат Производителот од секоја обврска или одговорност.

11. ОПСЕГ НА ГАРАНЦИЈАТА

Гаранцијата ги покрива сите штети на материјалите и производството. Корисникот треба внимателно да ги следи сите упатства кои се дадени до приложената документација. Гаранцијата не покрива штета предизвикана од:

- Не сте се запознале со приложената документација.
 - Не сте внимателни.
 - Употребата и монтирањето не се правилни или конзистентни.
 - Се користат резервни делови коишто не се оригинални.
 - користење на дополнителна опрема што не е испорачана или одобрена од страна на производителот.
- Гаранцијата не покрива и:
- Нормално абеење на потрошните материјали;
 - Нормално абеење.

Купувачот е заштитен со соодветните државни закони. Правата на купувачот кои се предвидени во дадените државни закони на ниеден начин не ја лимитираат оваа гаранција.

12. ТАБЕЛА ЗА ОДРЖУВАЊЕ

Интервенција	Период	Забелешка
МАШИНА		
Проверете ги сите спојки	Пред секоја употреба	пас. 7.4
Безбедносни контроли / проверка на командите	Пред секоја употреба	пас. 6.2
Проверка на состојбата на батеријата	Пред секоја употреба	*
Полнење на батеријата	На крајот на секоја употреба	пас. 7.2.2 *
Чистење на косилката	На крајот на секоја употреба	пас. 7.3
Проверка на можни оштетувања на машината. Ако е потребно, контактирајте со овластен сервисен центар.	На крајот на секоја употреба	-

* Прочитајте во упатството за батеријата/полначот за батеријата.

13. НЕСООДВЕТНА РАБОТА

НАЈДЕНА	МОЖНА ПРИЧИНА	РЕШЕНИЕ
1. Машината не се пали со притискање на командата на забрзувачот	Нема батерија или не е ставена правилно	Проверете дали акумулаторот е правилно вметнат (пас. 7.2.3)
	Празна батерија	Проверувајте ја состојбата на наполнетост на акумулаторот и наполнете го (пас. 7.2.2)
	Дефект на командата на забрзувачот или дувачот е оштетен	Не користете ја машината. Веднаш застанете ја машината, извадете ја батеријата и обратете се во сервисен центар.
2. Моторот се гаси во текот на работата	Батеријата не е правилно вметната	Проверете дали акумулаторот е правилно вметнат (пас. 7.2.3)
	Празна батерија	Проверувајте ја состојбата на наполнетост и наполнете ја батеријата. (пас. 7.2.2)
3. Роторот врти, но воздухот не излегува од цевката на дувачот	Цевката на дувачот е блокирана или затната	Застанете ја машината, извадете ја батеријата и тргнете ја пречката.
4. Има бучава и/или прекумерни вибрации во текот на работата	Разлабавени или оштетени делови	Застанете ја машината, извадете ја батеријата и: <ul style="list-style-type: none"> – проверете ги оштетувањата, – проверете дали деловите се разлабавиле и затегнете ги, – обезбедете замена или поправка на оштетените делови со резервни делови со соодветни карактеристики.
5. Машината испушта чад во текот на работата	Раздувувачот е оштетен.	Не користете ја машината. Веднаш застанете ја машината, извадете ја батеријата и обратете се во сервисен центар.
6. Автономијата на батеријата е незадоволителна	Условите за работа се многу тешки и бараат поголема потрошувачка на енергијата	Оптимизирајте ја работата (пас. 7.2.1)
	Батеријата не е доволна за работните потреби	Користете и втор акумулатор или дополнителен (пас. 14.1)
	Намален капацитет на акумулаторот	Купете нов акумулатор
7. Полначот не ја полни батеријата	Батеријата не е поставена правилно во полначот	Проверете дали е соодветно вметнат (пас. 7.2.2)
	Условите во средината за работа не се соодветни	Вклучете го полнењето во средина со соодветна температура (видете го упатството за употреба за батеријата/полначот за батеријата)
	Нечисти контакти	Исчистете ги контактите
	Нема напон кај полначот на батеријата	Проверете дали приклучокот е вметнат и дали има довод на ел. енергија
	Полначот на батеријата има дефект	Заменете го дефектниот дел со оригинален
		Ако истиот опстојува, проверете го упатството за батеријата / полначот за батеријата

Доколку проблемот продолжува и по употреба на опишаните решенија обратете се на вашиот продавач..

14. ДОПОЛНИТЕЛНА ОПРЕМА ПО ИЗБОР

14.1 БАТЕРИИ

Има батерии со различен квалитет наменети за одредени работни задачи (сл. 10). Списокот на акумулатори коишто се соодветни да се користат со оваа машина се наоѓа во табелата „Технички податоци“.

14.2 ПОЛНАЧ ЗА БАТЕРИЈА

Уред што се користи за полнење на батеријата (сл. 11).



INHOUDSOPGAVE

1. ALGEMEEN	1
2. VEILIGHEIDSVOORSCHRIFTEN	2
3. LEER DE MACHINE KENNEN	7
3.1 Beschrijving machine en beoogd gebruik.....	7
3.2 Veiligheidssignalen.....	8
3.3 Identificatielabel product	8
3.4 Belangrijkste onderdelen.....	8
4. MONTAGE	9
4.1 Onderdelen voor de montage.....	9
5. BEDIENINGSELEMENTEN	9
5.1 Versnellingschakelaar.....	9
5.2 Snelheidsregeling	9
6. GEBRUIK VAN DE MACHINE.....	9
6.1 Voorafgaande werkzaamheden.....	9
6.2 Veiligheidscontroles	10
6.3 Starten	10
6.4 Het werk	10
6.5 Stoppen.....	10
6.6 Na het gebruik.....	11
7. GEWOON ONDERHOUD.....	11
7.1 Algemeen.....	11
7.2 Accu.....	11
7.3 Reiniging van de machine	12
7.4 Moeren en schroeven voor bevestiging.....	12
8. STALLING	12
8.1 Stalling van de machine	12
8.2 Stalling van de accu	12
9. HANTERING EN TRANSPORT	12
10. ASSISTENTIE EN HERSTELLINGEN	13
11. GARANTIEDEKKING	13
12. TABEL ONDERHOUD	13
13. IDENTIFICATIE PROBLEMEN.....	14
14. OP AANVRAAG LEVERBARE ACCESSOIRES ...	15
14.1 Accu's	15
14.2 Batterijlader.....	15

1. ALGEMEEN

1.1 HOE DE HANDLEIDING LEZEN

In de tekst van de handleiding worden enkele paragrafen, die gegevens van bijzonder belang bevatten met betrekking tot de veiligheid of de werking, gekenmerkt door diverse symbolen die de volgende betekenis hebben:

OPMERKING of **BELANGRIJK** *verstrek nadere gegevens of andere elementen ter aanvulling op hetgeen daarvoor vermeld is, om te voorkomen dat de machine beschadigd wordt of dat er schade veroorzaakt wordt.*

Het symbool  wijst op een gevaar. Veronachtzaming van de waarschuwing leidt tot mogelijke persoonlijke letsels of letsels aan anderen en/of schade.

.....
 • De paragrafen die aangegeven zijn met een grijze
 • stippen-boord wijzen op optionele kenmerken die
 • niet aanwezig zijn op alle modellen die in deze
 • handleiding beschreven zijn. Controleer of het
 • kenmerk aanwezig is op het model in kwestie.

De aanwijzingen "voor", "achter", "rechts" en "links" hebben betrekking op de werkpositie van de bediener.

1.2 REFERENTIES

1.2.1 Afbeeldingen

De afbeeldingen in deze gebruiksaanwijzingen zijn genummerd 1, 2, 3 enz.

De onderdelen die op de afbeeldingen zijn aangegeven, zijn gekentekend met de letters A, B, C enz.

Een verwijzing naar het onderdeel C in afbeelding 2 wordt aangegeven met de tekst: "Zie afbeelding 2.C" of eenvoudigweg "(Afb. 2.C)". De afbeeldingen zijn indicatief. De effectieve delen kunnen wijzigen ten opzichte van wat aangegeven is.

1.2.2 Titels

De handleiding is onderverdeeld in hoofdstukken en paragrafen. De titel van de paragraaf "2.1 Training" is een ondertitel van "2. Veiligheidsvoorschriften". De verwijzingen naar titels of paragrafen zijn aangegeven met de afkorting hst. of par. en het desbetreffend nummer. Voorbeeld: "hst. 2" of "par. 2.1".

2. VEILIGHEIDSVOORSCHRIFTEN

2.1 TRAINING

⚠️ *Zorg dat u vertrouwd raakt met de bedieningsknoppen en in staat bent de machine op de juiste wijze te gebruiken. Leer de machine snel af te zetten. Het niet in acht nemen van de voorschriften en instructies kan brand en/of ernstige letsels veroorzaken.*

- Zorg ervoor dat de machine nooit wordt gebruikt door kinderen of door personen met verminderde fysieke, zintuiglijke of mentale vermogens, of zonder ervaring of de nodige kennis, of door personen die niet vertrouwd zijn met de instructies. De minimale leeftijd van de gebruiker kan landelijk gereguleerd zijn.
- Gebruik de machine nooit indien de gebruiker vermoeid of onwel is, of indien hij geneesmiddelen, drugs, alcohol of andere stoffen ingenomen heeft die een negatieve invloed kunnen hebben op zijn reactievermogen en aandacht.
- Denk eraan dat de persoon die de machine bedient of de gebruiker aansprakelijk is voor ongevallen en onvoorziene gebeurtenissen die personen of hun eigendommen kunnen overkomen. Het valt onder de verantwoordelijkheid van de gebruiker om de risico's, die het terrein waarop hij moet werken met zich mee kan brengen, te beoordelen en om alle nodige voorzorgsmaatregelen te treffen met het oog op zijn eigen veiligheid en die van anderen, met

name op hellingen, hobbelige, gladde of instabiele terreinen.

- Indien men de machine aan derden wil geven of lenen, moet men zich ervan verzekeren dat de gebruiker de gebruiksaanwijzingen in dit handboek doorneemt.

2.2 VOORAFGAANDE WERKZAAMHEDEN

Persoonlijke beschermingsmiddelen (PBM)

- Draag geschikte kleding, stevige werkschoenen met antislipzolen en een lange broek. Schakel de machine niet wanneer u geen schoenen draagt of met open sandalen. Gebruik gehoorbescherming, antitrillhandschoenen, een beschermende bril en een antistofmasker.
- Het gebruik van gehoorbeschermers kan het vermogen eventuele waarschuwingen (roepen of alarmen) te horen, verminderen. Verleen de maximale aandacht aan wat rond de werkzone gebeurt.
- Draag geen sjaal, hemd, halsketting, armbanden, kledij met losse delen, of met bandjes of dassen of andere hangende of wijde accessoires die vastgegrepen kunnen worden door de machine of voorwerpen en materiaal aanwezig op de werkplaats.
- Houd de haren ver weg van het lucht-invoerrooster omdat deze door de rotor kunnen worden meegetrokken met ernstig risico van verwondingen. Lang haar wordt zorgvuldig bijeengebonden.

Werkzone / Machine

- Controleer grondig heel de werkzone en gebruik een hark

of een borstel om de afval handmatig uiteen te halen en al wat door de machine weggeschoten zou kunnen worden, te verwijderen (bij gebruik als blazer) of wat de zuigbuis zou kunnen verklemmen (bij gebruik als zuiger) of wat oorzaak van gevaar zou kunnen zijn (stenen, takken, ijzerdraden, beenderen, enz.).

- Bij stoffig terrein, raadt men aan de oppervlakte lichtjes te bevochtigen.
- Om brandgevaar te voorkomen, de machine niet met warme motor achterlaten op bladeren of droog gras.

2.3 TIJDENS HET GEBRUIK

Werkzone

- Gebruik de machine niet in omgevingen met gevaar op ontploffing, in aanwezigheid van ontvlambare vloeistoffen, gas of stof. De elektrische gereedschappen genereren vonken die stof of dampen kunnen doen ontvlammen.
- Enkel bij daglicht of met goed kunstmatig licht en bij goede zichtbaarheid reinigen.
- Verwijder personen, kinderen en dieren uit de werkzone. De kinderen moeten onder toezicht van een andere volwassene staan. De kinderen mogen niet met het toestel spelen.
- Zorg ervoor dat de andere personen zich op een afstand van minstens 15 meter uit de actieradius van de machine bevinden.
- Werk niet op nat gras, bij regen of bij risico op onweer, in het bijzonder wanneer er kans op bliksem bestaat.
- Vermijd zoveel mogelijk te werken op een natte of glibberige grond, of in ieder geval

op te oneffen of steile terreinen die de stabiliteit van de bediener tijdens het werken niet kunnen garanderen.

- Stel de machine niet bloot aan regen of vochtige omgeving. Water dat in gereedschap sijpelt, verhoogt het risico op elektrische schokken.
- Let bijzonder goed op de onregelmatigheden van het terrein (drempels, geulen), op de hellingen, op verborgen gevaren en op de aanwezigheid van eventuele hindernissen die de zichtbaarheid zouden kunnen beperken.
- Wees zeer voorzichtig nabij ravijnen, grachten of dijken.
- Let goed op het verkeer, wanneer de machine dicht bij de straat gebruikt wordt.
- Let steeds op de richting van de wind en werk nooit tegen de wind in.
- De machine niet gebruiken nabij openstaande vensters.
- Gebruik de machine niet op een verharde ondergrond of grind, om te vermijden dat het verwijderde materiaal letsels zou kunnen veroorzaken.
- Zorg ervoor dat het verwijderde materiaal zich niet in de afvoerzone ophoopt, want dit zou de correcte verwijdering kunnen verhinderen en terugslagen van het materiaal door de zuigopeningen kunnen veroorzaken.

Gedrag

- Tijdens het werken, wanneer de machine als blazer gebruikt wordt, moet ze stevig vastgehouden worden met de rechterhand op het bovenste handvat.
- Tijdens het werken, wanneer de machine als zuiger gebruikt wordt, moet ze steeds stevig vastgehouden worden met

- twee handen, met de rechterhand op het bovenste handvat en de linkerhand op het onderste handvat, zodat de opvangzak zich aan de linkerkant van de bediener bevindt.
- Voorkom met het lichaam in contact te komen met geaarde oppervlakken, zoals buizen, radiatoren, keukens of koelkasten. Het risico voor elektrische schokken vermindert wanneer het lichaam geaard is.
 - Neem tijdens het gebruik een vaste en stabiele positie aan en wees altijd voorzichtig.
 - Ga niet overhellen.
 - Let erop niet hevig te botsen met vreemde lichamen en let op eventueel wegspringend materiaal en stof veroorzaakt door de lucht.
 - Richt de luchtstroom niet naar personen of dieren.
 - Bij gebruik als blazer, dient men aandachtig te vermijden dat het weggeblazen materiaal of het opgetilde stof personen of dieren kan verwonden of hun eigenschappen kunnen beschadigen.
 - Steek geen voorwerpen met de hand in de zuigopening (bij gebruik als zuiger) en vermijd omvangrijke voorwerpen op te zuigen die de rotor kunnen beschadigen.
 - Loop nooit, maar stap.
 - Houd het gezicht, de handen en het lichaam steeds op afstand van de zuigrooster en van de uitvoeropening van de lucht en sluit de luchtdoorgangen noch tijdens het opstarten noch tijdens het gebruik van de machine.

- De draaiende delen kunnen ernstige letsels veroorzaken, vermijd aanraking met deze delen wanneer deze nog draaien.
-  In geval van breuken of incidenten tijdens het werk, dient men de motor onmiddellijk stil te zetten en de machine te verwijderen om geen verdere schade te berokkenen; in geval van ongevallen met persoonlijke letsels of letsels aan derden, dient men onmiddellijk de meest geschikte eerste-hulp-procedures te volgen voor de situatie en zich tot een gezondheidsstructuur te richten voor de nodige zorgen. Verwijder zorgvuldig eventuele resten die schade of letsels aan personen of dieren kunnen veroorzaken indien ze onopgemerkt blijven.
-  De langdurige blootstelling aan trillingen kan neuro-vasculaire letsels en problemen veroorzaken (ook bekend onder de naam "fenomeen van Raynaud" of "witte hand"), vooral bij personen met circulatiestoornissen. De symptomen kunnen betrekking hebben op de handen, de polsen en de vingers, met verlies van gevoeligheid, loomheid, jeuk, pijn, verkleuring of structurele wijzigingen van de huid. Deze effecten kunnen versterkt worden door een lage omgevingstemperatuur en/of een overdreven druk op de handgreep. Wanneer deze symptomen optreden, moet de machine minder lang gebruikt worden en is het noodzakelijk een arts te raadplegen.

Beperkingen voor het gebruik

- De machine mag niet gebruikt worden door personen die niet in staat zijn om het stevig met beide handen vast te houden en/of tijdens het werk in stabiel evenwicht op hun benen te staan.
- Gebruik de machine nooit indien de beschermingen beschadigd zijn, ontbreken of niet correct geplaatst zijn.
- Gebruik de machine niet zonder alle toebehoren gemonteerd te hebben die voor ieder gebruik voorzien zijn (blazen of zuigen).
- De aanwezige veiligheidsinrichtingen/microschakelaars niet uitschakelen, afschakelen, verwijderen of schenden.
- Gebruik het elektrisch gereedschap indien de schakelaar hem niet correct kan in- en uitschakelen. Een elektrisch gereedschap dat niet bediend kan worden met de schakelaar is gevaarlijk en moet gerepareerd worden.
- Overbelast de machine niet en gebruik geen kleine machine om zware werken te verrichten; het gebruik van een machine met aangepaste afmetingen zal de risico's beperken en de kwaliteit van het werk verbeteren.

2.4 ONDERHOUD, STALLING

Regelmatig onderhoud en een correcte stalling garanderen de veiligheid van de machine en het niveau van de performance.

Onderhoud

- Gebruik de machine nooit als er onderdelen versleten of beschadigd zijn. De defecte of beschadigde onderdelen moeten vervangen en niet gerepareerd worden.

- De reiniging en het onderhoud die door de gebruiker moeten uitgevoerd worden, mogen niet uitgevoerd worden door kinderen die niet onder toezicht staan.

△ Het niveau van geluid en trillingen als aangegeven in deze handleiding, zijn maximale waarden voor het gebruik van de machine. Alle geschikte voorzorgsmaatregelen moeten getroffen worden om mogelijke schade te voorkomen te wijten aan overdreven lawaai en aan de trillingen; gebruik de machine aan een constante snelheid, houd de handgreep stevig vast met geschikte kracht, gebruik de machine aan het laagst mogelijk toerental voor het werk dat moet uitgevoerd worden, draag gehoorbescherming, neem frequente en geschikte pauzes tijdens het werk.

Stalling

- Laat geen houders met restmateriaal in een gesloten ruimte, om het risico op brand te voorkomen.

2.5 ACCU / ACCULADER

BELANGRIJK *De hierna volgende veiligheidsnormen vervolledigen de veiligheidsvoorschriften aangegeven in de specifieke handleiding van de accu en van de acculader die samen met de machine afgeleverd worden.*

- Gebruik voor het laden van de accu enkel de door de fabrikant aanbevolen acculaders. Een niet geschikte acculader kan leiden tot elektroshock, oververhitting of lekken van de corrosieve vloeistof van de accu.

- Gebruik enkel de specifieke accu's die voor uw toestel voorzien zijn. Het gebruik van andere accu's kan leiden tot letsels en risico op brand.
- Verzeker u ervan dat het toestel uitgeschakeld is vooraleer er een accu in te plaatsen. Een accu in een elektrisch toestel plaatsen kan brand veroorzaken.
- Houd de niet gebruikte accu ver van kantoorklemmetjes, muntstukken, sleutels, spijkers of andere kleine metalen voorwerpen die een kortsluiting van de contacten zouden kunnen veroorzaken. Een kortsluiting van de contacten van de accu kan tot brand leiden.
- Gebruik de acculader niet in een omgeving waar er stoom aanwezig is, met ontvlambare materialen of op gemakkelijk ontvlambare oppervlakken zoals papier, stof, enz. Tijdens het opladen, wordt de accu opgewarmd en zou brand kunnen veroorzaken.
- Let er bij vervoer van de accu's op dat de contacten geen onderling contact maken en geen metalen houders te gebruiken voor het vervoer.
- Volg nauwgezet de plaatselijke normen voor het verwerken van de verpakking, accu's, versleten delen of eender welk element met een sterke invloed op het milieu; dit afval mag niet met de huisafval weggegooid worden, maar moet gescheiden worden en aan speciale verzamelcentra toevertrouwd worden, die de recyclage van de materialen zullen verzorgen.
- Volg nauwkeurig de lokale normen op voor de afdanking van het afval
- Bij het buiten bedrijf stellen van de machine, mag deze nooit in het milieu achtergelaten worden maar moet ze naar een container park gebracht worden, volgens de geldende plaatselijke normen.



Gooi elektrische apparatuur niet bij het gewoon huishoudelijk afval. Volgens de Europese Richtlijn 2012/19/EG inzake elektrisch en elektronisch afval en de toepassing ervan overeenkomstig de nationale wetgeving, moet de afgedankte elektrische apparatuur apart ingezameld worden voor recyclagedoeleinden. Indien de elektrische apparatuur afgedankt wordt op een afvalpark of in de ondergrond, kunnen de schadelijke stoffen de waterlaag bereiken en in de voedingsketen terecht komen, met nadelige gevolgen voor uw gezondheid en welzijn. Voor meer informatie over de afdanking van dit product, contacteer de instantie die bevoegd is voor de verwerking van het huishoudelijk afval of raadpleeg uw Verkooper.

2.6 BESCHERMING VAN DE OMGEVING

De milieubescherming moet een belangrijk en prioritair aspect vormen voor het gebruik van de machine, ten gunste van de civiele samenleving en de omgeving waarin we leven.

- Wees geen storend element voor uw burens. Gebruik de machine enkel op redelijke uren (niet 's ochtends vroeg of 's avonds laat wanneer dit andere personen zou kunnen storen).



Aan het einde van hun levensduur, moet men de accu's met de nodige zorg voor het milieu afdanken. De accu bevat materialen die gevaarlijk zijn voor U en voor de omgeving. Ze moet verwijderd worden en gescheiden ingezameld worden nabij een structuur die lithium-ion-accu's aanvaardt.



De gescheiden inzameling van gebruikte producten en verpakkingen staat recycling en hergebruik van de materialen toe. Het hergebruik van gerecycleerd materiaal helpt de vervuiling van het milieu te voorkomen en vermindert de vraag naar grondstoffen.

2.7 RESTRISICO'S

Ook al is aan alle veiligheidsvoorschriften voldaan, zijn risico's nog steeds mogelijk. Voor het type en de constructiewijze van de machine, zijn de mogelijke voorzienbare gevaren:

- Wegschieten van materiaal dat de ogen kan verwonden;
- Letsels aan het gehoor, indien er geen oorbescherming gebruikt wordt.

3. LEER DE MACHINE KENNEN

3.1 BESCHRIJVING MACHINE EN BEOOGD GEBRUIK

Deze machine is tuingereedschap, en meer bepaald een draagbare tuinblazer met accutoevoer.

De machine bestaat hoofdzakelijk uit een motor die een rotor in gang zet, die een luchtstroom met hoge snelheid kan genereren.

3.1.1 Voorzien gebruik

Deze machine is ontworpen en gebouwd voor:

- de verplaatsing en het opstapelen middels blazen, van bladeren, gras, allerlei afval met gering gewicht en beperkte afmetingen.

3.1.2 Onjuist gebruik

Eender welk ander gebruik, dat afwijkt van wat hierboven beschreven is, kan gevaarlijk zijn en schade berokkenen aan personen en/of zaken. De volgende situaties behoren tot het onjuist gebruik (bijvoorbeeld, maar niet uitsluitend):

- het opstapelen of verzamelen van ontvlambare of ontplofbare producten, warme kolen of brandend materiaal zonder vlam, brandende sigaretten, stukken glas, snijdende fragmenten, metalen voorwerpen, stenen en alle andere zaken die gevaarlijk kunnen zijn voor de veiligheid van de bediener en derden;
- de luchtstroom naar personen en/of dieren richten;
- voorwerpen door het zuigrooster steken;
- de machine gebruiken zonder de specifiek door de fabrikant geleverde accessoires of met andere dan de voorziene accessoires;
- gebruik van de machine door meer dan één persoon tegelijk.

BELANGRIJK *Het onjuist gebruik brengt verval van zowel de garantie als de aansprakelijkheid van de fabrikant teweeg waardoor de gebruiker zelf verantwoordelijk is voor schade of letsel die zichzelf of anderen oplopen.*

3.1.3 Type gebruiker

Deze machine is bestemd voor gebruik door consumenten, d.w.z. door niet professionele bedieners. Ze is bestemd voor "hobby-gebruik".

3.2 VEILIGHEIDSSIGNALLEN

Er zijn verschillende symbolen op de machine aanwezig (Afb. 2). Hun taak is de bediener te herinneren aan het gedrag dat hij moet aanhouden om de machine met de nodige aandacht en voorzichtigheid te gebruiken.

Betekenis van de symbolen:



LET OP! GEVAAR! Indien deze machine niet correct gebruikt wordt, kan ze gevaarlijk zijn voor de bediener en voor anderen.

LET OP! Voordat u deze machine in gebruik neemt eerst de gebruiksaanwijzingen lezen.



Gehoorscherming en brillen dragen.



Niet blootstellen aan de regen (of vocht).



GEVAAR VOOR WEGSPRINGENDE DELEN!

Let op mogelijk wegschietend materiaal, veroorzaakt door de luchtstroom. Dit kan ernstige schade kan berokkenen aan personen of zaken.

GEVAAR VOOR WEGSPRINGENDE DELEN!

Houd personen of huisdieren minstens 15 meter uit de buurt tijdens het gebruik van de machine!



Gevaar voor verwondingen! Houd de handen ver weg van de roosters voor invoer van de lucht. De draaiende rotor kan ernstige letsels veroorzaken.



Gevaar voor ernstige letsels! Zorg dat geen losse kledingstukken in de buurt van het lucht-invoerrooster kunnen komen, omdat deze in de rotor kunnen worden getrokken met ernstig risico van verwondingen.



Gevaar voor ernstige letsels! Houd de haren ver weg van het lucht-invoerrooster omdat deze door de rotor kunnen worden meegetrokken met ernstig risico van verwondingen. Lang haar wordt zorgvuldig bijeengebonden.

BELANGRIJK *De beschadigde of onleesbaar geworden labels moeten vervangen worden. Vraag nieuwe labels aan uw eigen geautoriseerd Dienstcentrum.*

3.3 IDENTIFICATIELABEL PRODUCT

Het identificatielabel van het product geeft de volgende gegevens aan (Afb. 1):

1. Geluidsniveau
2. Conformiteitskennetekens
3. Productiejaar
4. Machinetype
5. Serienummer
6. Naam en adres van de fabrikant
7. Artikelcode

Schrijf de identificatiegegevens van de machine in de vakjes op het label aan de achterkant van de omslag.

BELANGRIJK *Gebruik de identificatiegegevens die aangegeven zijn op het identificatielabel van het product bij ieder contact met de geautoriseerde werkplaats.*

BELANGRIJK *Het voorbeeld van de verklaring van overeenstemming bevindt zich op de laatste pagina's van de handleiding.*

3.4 BELANGRIJKSTE ONDERDELEN

De machine bestaat uit de volgende hoofdonderdelen, met de volgende functies (Afb.1):

- A. Aandrijfeenheid:** geeft de beweging aan de rotor.
- B. Blaasbuis:** dit is het element dat de luchtstroom uitstoot.
- C. Handgreep:** dit staat toe de machine te besturen.
- D. Accu** (indien niet met de machine geleverd, zie hst. 15 "op aanvraag leverbare accessoires): inrichting die elektrische energie verschaft aan het werktuig; de kenmerken en de gebruiksnormen ervan zijn in een specifieke handleiding beschreven.
- E. Acculader** (indien niet met de machine geleverd, zie hst. 15 "op aanvraag leverbare accessoires): inrichting voor het opladen van de accu; de kenmerken en de gebruiksnormen ervan zijn in een specifieke handleiding beschreven.

4. MONTAGE

BELANGRIJK *De in acht te nemen veiligheidsnormen worden beschreven in hst. 2. Neem deze aanwijzingen strikt in acht om geen ernstige risico's of gevaren te lopen.*

Om vervoers- en opslagredenen worden sommige onderdelen van machine niet direct in de fabriek gemonteerd. Zij dienen na het uitpakken gemonteerd te worden aan de hand van de volgende instructies.

 **Uitpakken en montage dient te worden uitgevoerd worden op een vlakke en stevige ondergrond, met voldoende ruimte voor verplaatsing van de machine en verpakkingsmateriaal en altijd met het juiste gereedschap. Gebruik de machine niet vooraleer de aanwijzingen van de sectie "MONTAGE" teneinde gebracht te hebben.**

4.1 ONDERDELEN VOOR DE MONTAGE

De verpakking bevat de onderdelen voor de montage.

4.1.1 Uitpakken

1. Open de verpakking voorzichtig, let erop geen onderdelen te verliezen.
2. Raadpleeg de documentatie in de doos, inclusief deze gebruiksaanwijzingen.
3. Haal alle onderdelen die niet gemonteerd zijn uit de doos.
4. Haal de machine uit de doos.
5. Voer de doos en de verpakkingen af volgens de plaatselijke normen.

 **Controleer vóór de montage dat de accu niet in de zitting is geplaatst.**

4.1.2 Montage/demontage van de blaasbuis

1. Lijn de ruimte van de blaasbuis (Afb. 3.A) uit met de uitsteking (Afb. 3.B) van de luchtuitlaat.
 2. Duw de buis (Afb. 3.A) en draai ze 90° linksom zodat ze wordt vastgekoppeld.
- Om de buis te verwijderen, moet ze rechtsom gedraaid en uitgetrokken worden.

BELANGRIJK *Stop de machine en verwijder steeds de accu (par. 7.2.2) wanneer de blaasbuis verwijderd wordt.*

5. BEDIENINGSELEMENTEN

5.1 VERSNELLINGSSCHAKELAAR

De versnellingskop (Afb. 4.A) start/stopt de machine, en schakelt tegelijkertijd de rotatie van de rotor in/uit.

Voor de start moet de versnellingskop ingedrukt worden, en moet 2-3 seconden gewacht worden tot de machine wordt gestart.

 **De start van de machine veroorzaakt de gelijktijdige rotatie van de rotor.**

De machine wordt onmiddellijk gestopt wanneer de versnellingsknop wordt losgelaten.

5.2 SNELHEIDSREGELING

Met deze bediening (Afb. 4.B) kan de rotatiesnelheid van de rotor en dus de snelheid van de luchtstroom geregeld worden.

De snelheid kan verhoogd of verlaagd worden door aan de bediening te draaien, en moet gepast zijn voor het type van werkzaamheden (hfdst. 6.4.1).

6. GEBRUIK VAN DE MACHINE

BELANGRIJK *De in acht te nemen veiligheidsnormen worden beschreven in hst. 2. Neem deze aanwijzingen strikt in acht om geen ernstige risico's of gevaren te lopen.*

6.1 VOORAFGAANDE WERKZAAMHEDEN

Alvorens te beginnen met werken dienen er enkele controles en handelingen uitgevoerd te worden om er zeker van te zijn dat het werk op de meest nuttige en veilige manier zal verlopen.

6.1.1 Controle van de accu

- Voor eender welk gebruik:
 - de status van de accu controleren volgens de aanwijzingen in de handleiding van de accu.

6.2 VEILIGHEIDSCONTROLES

Voer de volgende veiligheidscontroles uit en controleer of de resultaten overeenstemmen met wat aangegeven is in de tabellen.

 **Voer steeds de veiligheidscontroles uit vooraleer de machine te gebruiken.**

6.2.1 Algemene controle

Object	Resultaat
Handgrepen (Afb. 1.C)	Gereinigd, afgedroogd, correct en stevig aan de machine bevestigd
Schroeven van de machine	Goed vastgedraaid (niet los)
Doorgangen van de koellucht	Niet verstopt
Blaasbuis (Afb. 1.B)	Correct geïnstalleerd. Geen tekens van beschadiging. Niet verstopt.
Rotor	Geen tekens van beschadiging
Beschermingen	Geen tekens van beschadiging
Accu (Afb. 1.D)	Geen schade aan het omhulsel, geen lekken van vloeistoffen
Machine	Geen tekens van beschadiging of slijtage
Versnellingsknop (Afb. 4.A)	De beweging moet vrij zijn, zonder verklemmingen.

6.2.2 Test werking van de machine

Actie	Resultaat
1. Plaats de accu in de zitting (par. 7.2.3) 2. Druk de versnellingsknop in (Afb. 1.F)	De machine start en de rotor draait.
1. Laat de versnellingsknop los (Afb. 4.A)	1. Het commando moet automatisch en snel naar de neutrale stand terugkeren en de machine moet stilvallen.
Rijtest	Geen abnormale trillingen. Geen abnormaal geluid

 **Indien eender welke van deze resultaten verschilt van wat aangegeven is in de volgende tabellen, mag de machine niet gebruikt worden! Breng de machine naar een dienstcentrum voor de nodige controles en herstelling.**

6.3 STARTEN

1. Blijf stil en stabiel staan;
2. verzeker u ervan dat de blaasbuis niet naar eventuele waarnemers of afval gericht is;
3. plaats de accu correct in zijn zitting (par. 7.2.3);
4. druk de versnellingsknop in (Afb. 4.A).

6.4 HET WERK

 **Tijdens de werkzaamheden moet de machine stevig vastgehouden worden met de hand op de greep (Afb. 5).**

OPMERKING Tijdens het werk, is de accu tegen volledige ontlading beschermd door een beschermingssysteem dat de machine uitschakelt en de werking ervan blokkeert.

6.4.1 Afstelling van de snelheid

Er wordt altijd aanbevolen om de rotatiesnelheid van de rotor aan te passen aan het type van materiaal dat moet verwijderd worden (Afb. 4.B):

- lage blaassnelheid (snelheidsregeling in stand 1-2) voor lichte materialen en kleine struiken op het gazon;
- medium blaassnelheid (snelheidsregeling in stand 3) om gras en bladeren op asfalt of vaste terreinen te verwijderen;
- hoge blaassnelheid (snelheidsregeling in stand 4-5) voor natte bladeren, zwaarder materiaal zoals verse sneeuw of groot vuil.

6.4.2 Suggesties voor het gebruik

Laat het uiteinde van de blaasbuis langzaam vooruit gaan, op een geschikte afstand van het terrein (Afb. 5).

Om te vermijden het te verwijderen materiaal te verspreiden, moet men de luchtstroom op de externe randen van het opgehoopte materiaal richten. Richt de luchtstroom nooit naar het centrum van het opgehoopte materiaal.

6.5 STOPPEN

Laat de versnellingsknop los om de machine te stoppen (Afb. 4.A).

⚠ Na de machine stopgezet te hebben, moet men enkele seconden wachten vooraleer de rotor tot stilstand komt.

Leg de machine altijd stil wanneer u zich naar een andere werkzone moet begeven.

⚠ Tijdens de verplaatsingen mag u uw hand niet op de versnellingsknop houden, zodat een toevallige start wordt vermeden.

6.6 NA HET GEBRUIK

- De accu uit zijn zitting halen en opladen (par. 7.2.2).
- Laat de motor eerst afkoelen vóór de machine in elke willekeurige ruimte op te bergen.
- Reinig de machine (par. 7.3).
- Controleer of er geen onderdelen los of beschadigd zijn. Vervang, indien nodig, de beschadigde onderdelen en klem eventueel schroeven en moeren die losgekomen zijn weer vast of neem contact op met het geautoriseerde dienstcentrum.

BELANGRIJK *Verwijder steeds de accu (par. 7.2.2) elke keer wanneer de machine gebruikt of onbewaakt achtergelaten wordt.*

7. GEWOON ONDERHOUD

7.1 ALGEMEEN

BELANGRIJK *De in acht te nemen veiligheidsnormen worden beschreven in hst. 2. Neem deze aanwijzingen strikt in acht om geen ernstige risico's of gevaren te lopen.*

⚠ Vooraleer eender welke ingreep voor onderhoud aan te vangen:

- **Breng de machine;**
 - **Haal de accu uit de zitting, en laad ze op (par. 7.2.2);**
 - **Laat de motor eerst afkoelen vóór de machine in elke willekeurige ruimte op te bergen.**
 - **Draag geschikte kleding, werkhandschoenen en een veiligheidsbril;**
 - **Lees de desbetreffende instructies.**
- De frequenties en de soorten ingrepen zijn samengevat in de "Tabel Onderhoud" (zie hst. 12). Het doel van de tabel is om uw machine een optimale conditie te laten behouden. Hierin staan de voornaamste ingrepen en de tijden waarop ze uitgevoerd moeten worden.

Voer de desbetreffende handeling uit in functie van de eerstkomende vervaldatum.

- Het gebruik van niet originele wisselstukken en toebehoren kan negatieve gevolgen hebben op de werking en de veiligheid van de machine. De fabrikant wijst alle aansprakelijkheid af in geval van schade of letsels veroorzaakt door die producten.
- De originele wisselstukken worden geleverd door de geautoriseerde dienstcentra en wederverkopers.

BELANGRIJK *Alle werkzaamheden voor onderhoud en afstelling die niet in deze handleiding beschreven zijn, moeten uitgevoerd worden door uw Wederverkoper of door een gespecialiseerd Centrum.*

7.2 ACCU

7.2.1 Autonomie van de accu

De autonomie van de accu (en dus de oppervlakte die kan bewerkt worden vóór het opladen) wordt voornamelijk bepaald door het gedrag van de bediener, die het volgende zou moeten vermijden:

- de machine vaak aan- en uit te schakelen tijdens het werken;
- een niet geschikte rotatiesnelheid van de rotor voor het type materiaal dat verwijderd moet worden (par. 6.4.1).

Om de autonomie van de accu te optimaliseren, raadt men aan:

- stel een geschikte rotatiesnelheid van de rotor in voor het type materiaal dat verwijderd moet worden.

Indien men de machine met langere werkbeurten wenst te gebruiken dan wat mogelijk is met de standaard-accu, kan men:

- een tweede standaard-accu kopen om de platte accu onmiddellijk te vervangen, zonder de continuïteit in het gedrag te brengen;
- een accu kopen met grotere autonomie dan de standaard-accu (par. 14.1).

7.2.2 Verwijdering en opladen van de accu

1. Druk op de knoppen van de accu (Afb. 6.A) en verwijder ze (Afb. 6.B);
2. plaats de accu (Afb. 7.A) in de houder van de acculader (Afb. 7.B);
3. verbind de acculader (Afb. 7.B) aan een stopcontact, met een spanning die overeenstemt met wat aangegeven is op het plaatje.

- laad de accu volledig op, en volg hierbij de in het instructieboekje van de accu / acculader opgevoerde aanwijzingen.

OPMERKING *De accu is voorzien van een bescherming die de herlading ervan verhindert indien de omgevingstemperatuur niet tussen 0 en +45°C is.*

OPMERKING *De accu kan op eender welk moment, ook gedeeltelijk, opgeladen worden zonder risico op beschadiging.*

7.2.3 Hermontage van de accu op de machine

Na volledig opladen:

- Verwijder de accu (Afb. 8.A) uit de zitting in de acculader (laat ze niet in de lader zitten nadat ze helemaal is opgeladen);
- de acculader (Afb. 8.B) afkoppelen van het elektrisch netwerk;
- plaats de accu (Afb. 9.A) weer in zijn zitting plaatsen en aanduwen tot u een "klik" hoort die aangeeft dat de accu op zijn positie vast zit en het elektrisch contact verzekerd is.

7.3 REINIGING VAN DE MACHINE

Houd de machine vrij van bladeren en takken om risico's voor brand te verminderen.

- Reinig de machine steeds na gebruik met een schone en met een neutraal reinigingsmiddel bevochtigd doek.
- Verwijder alle sporen van vochtigheid met een zachte en droge doek. Vochtigheid kan leiden tot risico op elektrocutie.
- Gebruik geen agressieve reinigingsmiddelen of oplosmiddelen om de plastic delen of de handgrepen te reinigen.
- Gebruik geen waterstralen en vermijd de motor en de elektrische onderdelen nat te maken.
- Houd de rotor steeds schoon en vrij van stof en afval, door perslucht door het rooster te blazen. Sproei geen water op de rotor.
- Om oververhitting en schade aan de motor of aan de accu te vermijden, moet men zich er steeds van verzekeren dat de zuigroosters van de koellucht schoon en vrij van afval zijn.

7.4 MOEREN EN SCHROEVEN VOOR BEVESTIGING

- Houd de schroeven en moeren goed vastgedraaid, om er zeker van te zijn dat de machine altijd veilig werkt.
- Controleer regelmatig of de handgrepen stevig bevestigd zijn.

8. STALLING

BELANGRIJK *De veiligheidsnormen die tijdens de berging in acht genomen moeten worden, zijn beschreven in par. 2.4. Neem deze aanwijzingen strikt in acht om geen ernstige risico's of gevaren te lopen.*

8.1 STALLING VAN DE MACHINE

Wanneer de machine gestald moet worden:

- De accu uit zijn zitting halen en opladen (par. 7.2.2).
- Laat de motor eerst afkoelen vóór de machine in elke willekeurige ruimte op te bergen.
- Reinig de machine (par. 7.3).
- Controleer of er geen onderdelen los of beschadigd zijn. Vervang, indien nodig, de beschadigde onderdelen en klem eventueel schroeven en moeren die losgekomen zijn weer vast of neem contact op met het geautoriseerde dienstcentrum.
- Berg de machine op:
 - in een droge ruimte
 - beschermd tegen slechte weersomstandigheden
 - buiten bereik van kinderen.
 - na zich ervan verzekerd te hebben de sleutels of werktuigen die voor het onderhoud gebruikt werden, verwijderd te hebben.

8.2 STALLING VAN DE ACCU

De accu moet in op een schaduwrijke, frisse plaats bewaard worden, waar er geen vochtigheid is.

OPMERKING *In geval van langdurig niet-gebruik, moet men de accu om de twee maanden opladen, om de duur ervan te verlengen.*

9. HANTERING EN TRANSPORT

Telkens wanneer de machine verplaatst of vervoerd moet worden, is het noodzakelijk:

- Leg de machine stil (par. 6.5);
- de accu uit zijn zitting te halen en opladen (par. 7.2.2);

- Neem de machine alleen vast met de grepen, en richt de buizen zodanig dat ze niet hinderen.

Wanneer men de machine met een wagen vervoert, moet men:

- de buizen verwijderen;
- de machine zo plaatsen dat ze geen gevaar veroorzaakt.

10. ASSISTENTIE EN HERSTELLINGEN

Deze handleiding verstrekt alle gegevens die u nodig hebt om de machine te kunnen gebruiken en om er op de juiste manier eenvoudige onderhoudswerkzaamheden aan te kunnen verrichten, die de gebruiker zelf kan uitvoeren. Alle afstellingen en onderhoudshandelingen die niet beschreven zijn in deze handleiding moeten uitgevoerd worden door uw Verkoper of in een gespecialiseerd Centrum dat beschikt over de nodige kennis en uitrustingen om de werken correct uit te voeren, met respect voor het oorspronkelijk niveau van veiligheid van de machine.

- Handelingen die in niet geschikte structuren of door onbekwame personen uitgevoerd werden, doen elke vorm van garantie en alle verplichtingen of aansprakelijkheid van de Fabrikant vervallen.
- Enkel de geautoriseerde dienstcentra mogen de herstellingen en onderhoudsingenrepen in garantie uitvoeren.
 - De geautoriseerde dienstcentra gebruiken enkel originele wisselstukken. De originele wisselstukken en toebehoren werden speciaal voor de machines ontwikkeld.

- De originele wisselstukken en toebehoren werden speciaal voor de machines ontwikkeld.
- Niet originele wisselstukken en toebehoren zijn niet goedgekeurd; het gebruik van niet originele wisselstukken en toebehoren brengt de veiligheid van de machine in gevaar en onthefte de Fabrikant van alle verplichtingen en aansprakelijkheden.

11. GARANTIEDEKKING

De garantie dekt alle defecten van het materiaal en van de fabricatie. De gebruiker moet aandachtig de aanwijzingen volgen die in de bijgevoegde documentatie verschaft is.

De garantie geldt niet voor schade te wijten aan:

- Onvoldoende kennis van de vergezellende documentatie.
 - Onoplettendheid.
 - Onjuist of niet toegestaan gebruik en montage.
 - Gebruik van niet originele wisselstukken.
 - Gebruik van toebehoren dat niet door de fabrikant verschaft of goedgekeurd werd.
- Deze garantie geldt bovendien niet voor:
- De normale slijtage van de verbruiksmaterialen.
 - Normale slijtage.

De aankoper is beschermd door de nationale wetten van zijn eigen land. De rechten van de koper die voorzien zijn in de nationale wetten van zijn eigen land zijn op geen enkele wijze beperkt door deze garantie.

12. TABEL ONDERHOUD

Ingrep	Frequentie	Opmerkingen
MACHINE		
Controle van alle bevestigingen	Vóór eender welk gebruik	par. 7.4
Veiligheidscontroles / Controle van de commando's	Vóór eender welk gebruik	par. 6.2
Controle van de staat van de lading van de accu	Vóór eender welk gebruik	*
Herlading van de accu	Aan het einde van ieder gebruik	par. 7.2.2 *
Reiniging van de machine	Aan het einde van ieder gebruik	par. 7.3
Controle van eventuele schade aan de machine. Contacteer, indien nodig, het geautoriseerde dienstcentrum.	Aan het einde van ieder gebruik	-

* Raadpleeg de handleiding van de accu/acculader.

13. IDENTIFICATIE PROBLEMEN

PROBLEEM	MOGELIJKE OORZAAK	OPLOSSING
1. Wanneer de versnellingsknop ingeschakeld wordt, start de machine niet	Geen accu of accu niet correct geplaatst	Verzekeer u ervan dat de accu goed geplaatst is (par. 7.2.3)
	Accu plat	Controleer de ladingstoestand en herlaad de accu (par. 7.2.2)
	Versnellingsknop defect of blazer beschadigd	Gebruik de machine in geen geval. Stop de machine onmiddellijk, verwijder de accu en contacteer een Dienstcentrum.
2. De motor stopt tijdens het werk	Accu niet correct geplaatst	Verzekeer u ervan dat de accu goed geplaatst is (par. 7.2.3)
	Accu plat	Controleer de ladingstoestand en herlaad de accu. (par. 7.2.2)
3. De rotor draait maar er komt geen lucht uit de blaasbuis	Blaasbuis geblokkeerd of verstopt	Stop de machine, verwijder de accu en verwijder eventuele verklemtingen.
4. Men hoort overdreven geluiden en/of trillingen tijdens het werk	Losgekomen of beschadigde delen	Stop de machine, verwijder de accu en: <ul style="list-style-type: none"> - controleer de schade; - controleer of er delen losgekomen zijn en schroef ze weer vast; - vervang of herstel de beschadigde delen met delen met gelijkwaardige kenmerken.
5. Er komt rook uit de machine tijdens de werking	Blazer beschadigd.	Gebruik de machine in geen geval. Stop de machine onmiddellijk, verwijder de accu en contacteer een Dienstcentrum.
6. Kleine autonomie van de accu	Zware gebruiksconditie met grotere stroomabsorptie	Optimaliseer het gebruik (par. 7.2.1)
	Accu niet voldoende voor de werkbehoeften	Gebruik een tweede accu of een sterkere accu (par. 14.1)
	Verslechtering van de capaciteit van de accu	Koop een nieuwe accu
7. De acculader laadt de accu niet op	Accu niet correct geplaatst in de acculader	Controleer of de accu correct geplaatst is (par. 7.2.2)
	Niet geschikte omgevingscondities	Herlaad de accu in een omgeving met geschikte temperatuur (zie handleiding van de accu/acculader)
	Vuile contacten	Reinig de contacten
	Geen spanning aan de acculader	Controleer of de stekker in het stopcontact steekt en of er spanning aanwezig is in het stopcontact
	Defecte acculader	Vervangen met een origineel wisselstuk

Mochten de problemen aanhouden na de toepassing van de bovengenoemde remedies, dan dient er contact te worden opgenomen met uw Verkoper.

14. OP AANVRAAG LEVERBARE ACCESSOIRES

14.1 ACCU'S

Er zijn accu's met verschillende vermogens beschikbaar, voor de specifieke werkvereisten (Afb. 10). De lijst van de voor deze machine gehomologeerde accu's bevindt zich in de tabel "Technische Gegevens".

14.2 BATTERIJLADER

Inrichting die gebruikt wordt voor het opladen van de accu (afb.11).



INNHALDSFORTEGNELSE

1. GENERELT	1
2. SIKKERHETSBESTEMMELSER	2
3. BLI KJENT MED MASKINEN	7
3.1 Beskrivelse av maskinen og beregnet bruk	7
3.2 Sikkerhetssymboler	8
3.3 Produktets identifikasjonsmerke	8
3.4 Hovedkomponenter	8
4. MONTERING	9
4.1 Deler til monteringen	9
5. BETJENINGSUTSTYR	9
5.1 Akseleratorbryter	9
5.2 Knapp for regulering av hastighet	9
6. BRUK AV MASKINEN	9
6.1 Forberedende operasjoner	9
6.2 Sikkerhetskontroller	10
6.3 Oppstart	10
6.4 Arbeid	10
6.5 Stopp	10
6.6 Etter bruk	11
7. ORDINÆRT VEDLIKEHOLD	11
7.1 Generelt	11
7.2 Batteri	11
7.3 Rengjøring av maskinen	12
7.4 Festeskruer og -mutrer	12
8. LAGRING	12
8.1 Lagring av maskinen	12
8.2 Lagring av batteriet	12
9. FLYTTING OG TRANSPORT	12
10. SERVICE OG REPARASJONER	13
11. HVA SOM DEKKES AV GARANTIE	13
12. VEDLIKEHOLDSTABELL	13
13. FEILSØKING	14
14. TILBEHØR PÅ FORESPØRSEL	15
14.1 Batterier	15
14.2 Batterilader	15

1. GENERELT

1.1 HVORDAN LESE BRUKSANVISNINGEN

Bruksanvisningen har noen avsnitt som inneholder spesielt viktig sikkerhets- eller driftsinformasjon. Disse avsnittene er uthevet på forskjellige måter, og har følgende betydning:

MERK eller **VIKTIG** presiserer og supplerer det som er forklart tidligere for å forhindre at maskinen ødelegges, eller at det oppstår skader.

Symbolet  angir en fare. Hvis advarslene ikke overholdes, kan dette medføre personskader eller skader på tredjeparter og/eller ødeleggelse.

De avsnittene som er merket med en firkant med stiplet grå ramme angir ekstrautstyr som ikke finnes på alle modellene som er dokumentert i denne bruksanvisningen. Kontroller om ekstrautstyret finnes på din modell.

Alle henvisningene til maskinens høyre og venstre side samt for- og bakside gjelder i forhold til brukerens arbeidsposisjon.

1.2 REFERANSER

1.2.1 Figurer

Figurene i denne bruksanvisningen er nummererte 1, 2, 3, osv.

Delene angitt på figurene er merket med bokstavene A, B, C, osv.

En henvisning til komponent C i figur 2 angis med teksten: "Se fig. 2 C" eller helt enkelt "(fig. 2.C)".

Figurene er veiledende. De virkelige delene kan være forskjellige fra de som er avbildet.

1.2.2 Overskrifter

Bruksanvisningen er oppdelt i kapitler og avsnitt. Overskriften til avsnitt "2.1 Opplæring" er en undertittel til "2. Sikkerhetsnormer".

Henvisningene til overskrifter eller avsnitt angis med forkortelsene kap. eller avsn. og deretter det gjeldende nummeret.

Eksempel: "kap. 2" eller "avsn. 2.1".

2. SIKKERHETSBESTEMMELSER

2.1 OPPLÆRING

 **Bli kjent med kontrollene og en riktig bruk av maskinen. Lær å stoppe maskinen raskt. Manglende overhold av advarslene og instruksjonene kan forårsake brann og/eller alvorlige skader.**

- Tillat aldri at maskinen brukes av barn eller personer med reduserte fysiske, sensorielle eller mentale kapasiteter, eller uten erfaring eller nødvendig kunnskap eller av personer som ikke har fått nødvendig opplæring i instruksjonene. Kommunale bestemmelser kan fastsette en tillatt minstealder for bruk.
- Maskinen må aldri brukes hvis brukeren er trøtt eller ikke føler seg vel, eller har inntatt medisiner, narkotika, alkohol eller andre stoffer som nedsetter refleksene eller oppmerksomheten.
- Husk at føreren eller brukeren er ansvarlig for ulykker som påføres tredjepersoner eller deres eiendom. Det er brukeren som er ansvarlig for å vurdere potensielle farer på underlaget hvor arbeidet skal utføres, og som må ta alle forholdsregler for å garantere egen og andres sikkerhet. Dette gjelder spesielt i skråninger, og på ujevne, glatte eller ustabile underlag.

- Dersom maskinen skal overdras eller lånes ut til andre, må brukeren ha lest og forstått bruksanvisningen.

2.2 FORBEREDENDE OPERASJONER

Personlig verneutstyr (PVU)

- Ifør deg verneplagg, resistente arbeidssko med sklisikre såler og langbukser. Bruk aldri maskinen barføtt eller med åpne sandaler. Bruk hørselsvern, antivibrasjonshansker, vernebriller og ansiktsmaske.
- Bruk av hørselsvern kan redusere kapasiteten til å høre eventuelle advarsler (rop eller alarmer). Du må være svært oppmerksom på det som skjer rundt arbeidsområdet.
- Ta ikke på deg skjerv, frakk, halskjeder, armbånd, vide klær eller klær med stropper, slips, eller annet hengende eller omfangsrikt tilbehør som kan sette seg fast i maskinen, gjenstander eller materialer på arbeidsstedet.
- Hold håret unna luftinnsugingsgitteret, fordi det kan sette seg fast i rotoren og forårsake alvorlige personskader. Sett opp langt hår.

Arbeidsområde/maskin

- Undersøk grundig hele arbeidsområdet, og bruk en rake eller en kost og fjern alt som kan slynges ut av maskinen (ved bruk som løvblåser), tilstoppe innsugingsslangen (ved bruk som løvsuger) eller være en risikokilde (steiner, grener, ståltråder, ben, osv.).

- I støvete omgivelser, fukt lett området som skal ryddes.
- For å unngå brannfare må ikke maskinen etterlates med varm motor blant løv eller tørt gress.

2.3 UNDER BRUK

Arbeidsområde

- Ikke bruk maskinen i eksplosjonsfarlige omgivelser, i nærheten av brennbare væsker, gass eller støv. Elektriske apparater utvikler gnister som kan antenne støv eller damp.
- Arbeid bare i dagslys eller i godt kunstig lys, og med gode siktforhold.
- Hold personer, spesielt barn, og dyr unna arbeidsområdet. Barn må holdes under oppsyn av en voksen. Barn må ikke leke med apparatet.
- Kontroller at alle personer befinner seg minst 15 meter fra maskinens aksjonsradius.
- Unngå å bruke gressklipperen på vått gress, når det regner og når det er fare for dårlig vær, spesielt hvis det er fare for lyn og torden.
- Unngå så langt som mulig å arbeide på vått eller glatt underlag, og uansett ikke i altfor bratt eller kupert terreng som ikke garanterer brukerens stabilitet under arbeidet.
- Ikke utsett maskinen for regn eller våte omgivelser. Vannet som trenger inn i et elektrisk apparat øker risikoen for elektrisk støt.

- Vær spesielt oppmerksom på ujevnheter i terrenget (humper, søkk), skråninger, skjulte farer og eventuelle hinder som kan begrense sikten.
- Vær meget forsiktig i nærheten av grøfter, skrenter eller voldre.
- Vær oppmerksom på trafikken når maskinen brukes i nærheten av vei.
- Vurder alltid vindretningen, og arbeid aldri mot vinden.
- Ikke bruk maskinen i nærheten av åpne vinduer.
- Ikke bruk maskinen på et underlag med singel hvor materialet som slynges ut kan forårsake skader.
- Ikke la materialet samle seg inni utløpsområdet, fordi det kan hindre en riktig tømning og forårsake at materialet returnerer gjennom innsugingsåpningene.

Adferd

- Hold godt fast i maskinen (ved bruk som løvblåser) med høyre hånd på det øvre håndtaket under arbeidet.
- Hold godt fast i maskinen (ved bruk som løvsuger) med begge hender under arbeidet. Hold høyre hånd på det øverste håndtaket, og venstre hånd på det nederste håndtaket, slik at oppsamleren er til venstre for operatøren.

- Unngå at motorenheten kommer i kontakt med jording via rør, radiatorer, komfyrer, kjøleskap. Risikoen for elektrisk støt øker dersom motorenheten kommer i kontakt med jording.
- Innta en fast og stabil posisjon, og gå forsiktig frem.
- Ikke mist balansen.
- Pass på å ikke støte hardt mot fremmedlegemer, og vær oppmerksom på materiale eller støv som kan slynges ut pga. luftstrømmen.
- Ikke rett luftstrømmen mot personer eller dyr.
- Når maskinen brukes som løvblåser, må du alltid være veldig forsiktig for å unngå at materialet som er fjernet, eller opphvirvlet støv, kan forårsake skader på personer, dyr eller eiendom.
- Ikke før gjenstander manuelt inn i innsugingsåpningen (ved bruk som løvsuger), og unngå å suge inn store gjenstander som kan skade rotoren.
- Løp aldri, men gå rolig.
- Ved start og bruk må ansiktet, hendene og kroppen holdes langt unna innsugingsgitteret og åpningen for utblåsing av luft, og luftpassasjene må ikke tildekkes.
- De roterende delene kan forårsake alvorlige skader. Unngå å komme i kontakt med dem mens de fremdeles roterer.
-  Ved skader eller ulykker under arbeidet skal motoren slås av øyeblikkelig og maskinen fjernes fra stedet for å unngå flere skader; Ved ulykker med personskader eller skader på tredjepersoner må du umiddelbart praktisere førstehjelp og henvende deg til legevakten for nødvendig behandling. Fjern nøye eventuelle rester som ellers kan forårsake skader på gjenstander, personer eller dyr.
-  Overeksponering for vibrasjoner kan forårsake lesjoner og nevrovaskulære forstyrrelser (også kjent som "Raynouds fenomen" eller "likfingre"), spesielt hos personer som lider av sirkulasjonsforstyrrelser. Symptomene kan omfatte hendene, håndleddene og fingrene, og vises ved tap av følsomhet, tretthet, kløe, smerte, fargeendring eller strukturelle endringer i huden. Disse virkningene kan forsterkes av lave omgivelsestemperaturer og/eller av et overdrevent fast grep om håndtaket. Dersom disse symptomene oppstår, bruk maskinen mindre og oppsøk lege.

Bruksbegrensninger

- Maskinen skal ikke brukes av personer som ikke er i stand til å holde den fast med begge hender og/eller holde balansen mens arbeidet pågår.
- Maskinen må aldri brukes hvis vernene er skadet, mangler eller ikke er riktig plassert.
- Maskinen må aldri brukes uten å ha montert alt ekstrautstyret som kreves for bruken (blåsing eller suging).
- Sikkerhetssystemene/ mikrobyterne må ikke deaktiveres eller tukles med.
- Ikke bruk det elektriske verktøyet dersom bryteren ikke kan starte eller stoppe det regelmessig. Et elektrisk apparat som ikke kan startes ved hjelp av bryteren er farlig og må repareres.
- Ikke utsett maskinen for overdrevne belastninger, og bruk aldri en liten maskin til å utføre tungt arbeid; Bruk av en egnet maskin reduserer risikoene og forbedrer kvaliteten på arbeidet.

2.4 VEDLIKEHOLD, LAGRING

Et jevnt vedlikehold og en riktig lagring opprettholder maskinens sikkerhet og ytelsesnivå.

Vedlikehold

- Maskinen må aldri brukes med slitte eller ødelagte deler. Ødelagte eller slitte deler skal byttes ut og aldri repareres.

- Rengjøring og vedlikehold må ikke utføres av barn uten tilsyn.

⚠ Støy- og vibrasjonsnivået oppgitt i bruksanvisningen er maskinens maks verdier. Ta nødvendige tiltak for å redusere mulige skader fra høyt støynivå og vibrasjonsbelastninger; Bruk maskinen med en jevn hastighet, og hold godt fast i håndtaket. Bruk maskinen med laveste hastighet som er nødvendig for å utføre arbeidet. Bruk hørselsvern og ta hyppige pauser under arbeidet.

Lagring

- For å redusere brannfaren må ikke beholdere med kutteavfall oppbevares innendørs.

2.5 BATTERI/ BATTERILADER

VIKTIG *De følgende sikkerhetsreglene kommer i tillegg til sikkerhetsforskriftene i batteriets og batteriladerens bruksanvisning som følger med maskinen.*

- Bruk kun batteriladere anbefalt av produsenten for å lade batteriene. En uegnet batterilader kan føre til elektrisk støt, overoppheting og lekkasje av batterivæske.

- Bruk kun spesifikke batterier beregnet for verktøyet. Bruk av andre batterier kan medføre personskader og brannfare.
- Pass på at apparatet er slått av før batteriet settes inn. Montering av et batteri i et elektrisk apparat som er slått på, kan medføre brann.
- Hold det ubenyttede batteriet på avstand fra binders, mynter, nøkler, stifter, skruer og andre små metallgjenstander som kan kortslutte kontaktene. Kortslutning mellom batterikontaktene kan føre til antennelse eller brann.
- Bruk ikke batteriladeren i omgivelser med lettantennelige damper, væsker eller på lettantennelige overflater som papir, stoff osv. Batteriladeren blir varm under oppladingen, og det kan oppstå brann.
- Under transporten av akkumulatorene må ikke kontaktene kobles til hverandre, og en må ikke bruk metallbeholdere ved transporten.

2.6 MILJØVERN

Miljøvern må være et relevant og prioritert aspekt ved bruk av maskinen, til fordel for den siviliserte sameksistens og miljøet vi lever i.

- Unngå å forstyrre nabolaget. Bruk alltid maskinen til akseptable tidspunkter (ikke tidlig på morgenen eller sent på kvelden når det kan forstyrre naboene).

- Følg nøye de kommunale bestemmelsene for kasting av emballasje, forringede deler eller deler som er sterkt forurensende; Dette avfallet må ikke kastes med husholdningsavfallet, men kildesorteres og leveres til miljøstasjoner som sørger for resirkulering av materialene.
- Følg nøye de kommunale bestemmelsene for kasting av avfallsmateriale
- Når maskinen ikke skal brukes lenger, må den ikke kastes i naturen, men leveres inn til et innsamlingscenter i henhold til gjeldende kommunale bestemmelser.



Ikke kast elektrisk verktøy i husholdningsavfallet. I henhold til direktiv 2012/19/ EU om elektrisk og elektronisk avfall, og gjeldende nasjonale lover, skal brukte elektriske apparater leveres inn til mottak for et øko-kompatibelt gjenbruk. Hvis de elektriske apparatene kastes på søppelfyllingen eller graves ned i jorden, kan de giftige stoffene nå grunnvannet og komme inn i næringskjeden og være til skade både for helsen og velferden. Kontakt renholdsverket eller din forhandler for ytterligere opplysninger om avhending av produktet.



Ved endt levetid må batteriene avhendes i henhold til gjeldende miljøbestemmelser.

Batteriet inneholder materialer som er farlige for folk og miljø. Batteriet må fjernes og avhendes separat ved et mottak for batterier med litiumsioner.



Kildesortering av brukte produkter og emballasje tillater resirkulering og gjenbruk av materialene.

Gjenbruk av resirkulerte materialer hindrer miljøforurensning og reduserer behovet for råvarer.

2.7 RESTRISIKOER

Selv om alle sikkerhetsforskriftene følges, kan det fortsatt foreligge visse restrisikoer som ikke kan utelukkes. Gitt maskinens type og konstruksjon, kan de forutsigbare farene være:

- Utslynging av materialer som kan skade øynene;
- hørselsskade dersom det ikke benyttes noen form for hørselvern.

3. BLI KJENT MED MASKINEN

3.1 BESKRIVELSE AV MASKINEN OG BEREGNET BRUK

Denne maskinen er et hageredskap og mer presist en bærbar batteridrevet løvblåser.

Maskinen består hovedsakelig av en motor som driver en rotor som produserer en kraftig luftstrømning.

3.1.1 Tilsiktet bruk

Maskinen er designet og bygd til:

- Blåsing for flytting og oppsamling av lett og mindre løv, gress og ulike rester.

3.1.2 Feil bruk

Enhver annen bruk enn oppgitt ovenfor kan være farlig og forårsake skader på personer og/eller gjenstander. Feil bruk omfatter, men er ikke begrenset til, følgende:

- opphopping eller oppsamling av brennbare eller eksplosjonsfarlige produkter, varm aske eller materiale som brenner uten flamme, tente sigaretter, glassbiter, skarpe biter, metallgjenstander, steiner og alt annet som kan være farlig for brukerens og andres sikkerhet,
- rette luftstrømmen mot personer og/eller dyr,
- føre gjenstander inn i luftinntaksdekslet,
- bruke maskinen uten tilbehøret anbefalt av produsenten for den aktuelle oppgaven, eller bruke av annet enn anbefalt tilbehør,
- bruk av maskinen sammen med flere personer.

VIKTIG Feil bruk av maskinen fører til bortfall av garantien. Videre heves produsenten fra ethvert ansvar, og det er dermed brukeren som er ansvarlig for utgiftene ved sakskader, personskader eller skader på tredjepersoner.

3.1.3 Brukergruppe

Maskinen er beregnet på ikke profesjonelle brukere. Maskinen er ment til hobbybruk.

3.2 SIKKERHETSSYMBOLER

Det finnes forskjellige symboler på maskinen (Fig.2). Symbolene skal minne operatøren om riktig fremgangsmåte for forsiktig bruk og med de nødvendige forholdsregler.

Symbolenes betydning:



ADVARSEL! FARE! Maskinen kan være farlig både for deg og andre dersom den ikke brukes riktig.

ADVARSEL! Les bruksanvisningen før maskinen tas i bruk.



Bruk hørselsvern og vernebriller.



Må ikke utsettes for regn (eller fuktighet).



FARE FOR Å GJENSTANDER SLYNGES IGJENNOM LUFTEN!

Vær oppmerksom på faren for at material kan slynges igjennom luften, på grunn av luftstrømmen, og som kan påføre alvorlige skader på personer eller gjenstander.

SPRUTFARE! Hold personer og husdyr på minst 15 m avstand når maskinen brukes.



Fare for kvestelser! Hold alltid hendene langt unna luftinnsugingsgitteret. Rotoren i bevegelse kan forårsake alvorlige personskader.



Fare for alvorlige skader! Hold vide klær på sikker avstand fra gitteret for luftinntak, fordi de kan sette seg fast i rotoren og påføre alvorlige skader.



Fare for alvorlige skader! Hold håret på sikker avstand fra gitteret for luftinntak, fordi det kan sette seg fast i rotoren og påføre alvorlige skader. Sett opp langt hår.

VIKTIG Klistremerker som er ødelagt eller uleselig må byttes ut. Be om nye klistremerker hos et autorisert servicesenter.

3.3 PRODUKTETS IDENTIFIKASJONSMERKE

Etiketten som identifiserer produktet gir følgende opplysninger (Fig. 1):

1. Lydeffektnivå
2. CE-merke
3. Produksjonsår
4. Type maskin
5. Serienummer
6. Produsentens navn og adresse
7. Artikkelnnummer

Skriv ned maskinens identifikasjonsnumre i feltene på etiketten på baksiden av bokomslaget.

VIKTIG Opplysningene på produktets identifikasjonsmerke må oppgis ved henvendelse til et autorisert verksted.

VIKTIG Eksempelet på samsvarserklæringen finnes helt bak i bruksanvisningen.

3.4 HOVEDKOMPONENTER

Maskinen består av følgende hovedkomponenter, som har følgende funksjoner (Fig.1):

- A. **Motorenhet:** Driver rotoren.
- B. **Blåseslange:** Blåser ut luftstrømmen.
- C. **Håndtak:** Styrer maskinen.
- D. **Batteria** (hvis det ikke leveres med maskinen, se kap. 15 "tilbehør på forespørsel"): Gir strøm til verktøyet. Egenskapene og bruksreglene er beskrevet i en egen bruksanvisning.
- E. **Batterilader** (hvis den ikke leveres med maskinen, se kap. 15 "tilbehør på forespørsel"): Lader batteriet. Egenskapene og bruksreglene er beskrevet i en egen bruksanvisning.

4. MONTERING

VIKTIG *Sikkerhetsbestemmelsene som skal følges ved bruk av maskinen er beskrevet i kap. 2. Disse bestemmelsene må nøye overholdes for å unngå alvorlige risikoer eller farer.*

Av hensyn til oppbevaring og transport er noen av maskinens deler ikke montert i fabrikken, men må monteres av kunden i henhold til instruksjonene etter å ha fjernet emballasjen.

⚠ Utpakking og fullføring av monteringen må foretas på en jevn og solid overflate, med god nok plass til å flytte maskinen og emballasjen. Bruk alltid egnet utstyr. Bruk ikke maskinen før alle indikasjoner i avsnittet "MONTERING" har blitt fullført.

4.1 DELER TIL MONTERINGEN

I emballasjen finnes delene for monteringen.

4.1.1 Utpakking

1. Åpne emballasjen forsiktig og pass på at ingen av delene forsvinner.
2. Les dokumentasjonen som finnes i esken, også bruksanvisningen.
3. Ta alle deler som ikke er montert ut av esken.
4. Ta maskinen ut av esken.
5. Kast esken og emballasjen i henhold til gjeldende bestemmelser.

⚠ Før du utfører monteringen, må du forsikre deg om at batteriet ikke sitter på plass

4.1.2 Montering/demontering av blåseslangen

1. Juster rommet ved blåserøret (Fig. 3.A) med den utstikkende delen (Fig. 3.B) ved munningen for luften.
2. Skyv røret (Fig. 3.A) og vri det med 90° i retning mot klokken, slik at det festes helt.
 - For å fjerne røret, roter det i retning med klokken og dra det ut.

VIKTIG *Stans maskinen og fjern alltid batteriet (avsn. 7.2.2) hver gang du tar av blåseslangen.*

5. BETJENINGSUTSTYR

5.1 AKSELERATORBRYTER

Akseleratorkommandoen (Fig. 4.A) starter/ stanser maskinen og samtidig starter/ stanser rotasjonen ved hjulet.

For oppstart, trykk på akseleratorkommandoen og vent 2-3 sekunder før maskinen starter.

⚠ Oppstart av maskinen forårsaker samtidig rotasjon av hjulet.

Bevegelsen stanses automatisk når akseleratorkommando slippes opp.

5.2 KNAPP FOR REGULERING AV HASTIGHET

Kommandoen (Fig. 4.B) gjør det mulig å regulere rotasjonshastigheten ved hjulet, og dermed regulere hastigheten ved luftflyten. Hastigheten kan økes eller minskes ved å vri på kommandoen, eller må tilpasses typen arbeid som skal utføres (kap. 6.4.1).

6. BRUK AV MASKINEN

VIKTIG *Sikkerhetsbestemmelsene som skal følges ved bruk av maskinen er beskrevet i kap. 2. Disse bestemmelsene må nøye overholdes for å unngå alvorlige risikoer eller farer.*

6.1 FORBEREDENDE OPERASJONER

Før arbeidet starter er det nødvendig å foreta en rekke kontroller og oppgaver for å være sikker på at arbeidet kan skje effektivt på sikreste måte.

6.1.1 Kontroll av batteriet

- Før hver bruk:
 - kontroller batteriets lading ved å følge indikasjonene i batteriets bruksanvisning.

6.2 SIKKERHETSKONTROLLER

Utfør følgende sikkerhetskontroller og kontroller at resultatene stemmer med tabellene.

 **En sikkerhetskontroll skal alltid gjennomføres før bruk.**

6.2.1 Generell kontroll

Tema	Resultat
Håndtak (fig. 1.C)	Rene, tørre, festet riktig og skikkelig til maskinen
Skruer på maskinen	Godt festet (ikke løsnet)
Kjøleluftpassasjer	Ikke tilstoppet
Blåseslange (fig. 1.B)	Riktig installert. Ingen tegn til skader. Ikke tilstoppet.
Rotor	Ingen tegn til skader
Vern	Ingen tegn til skader
Batteri (fin. 1.D)	Ingen skade på forpakningen, ingen væskelekkasje
Maskin	Ingen tegn til skader eller slitasje
Akseleratorkommando (Fig. 4.A)	Må beveges fritt og uten problemer.

6.2.2 Funksjonstest av maskinen

Handling	Resultat
1. Sett batteriet på plass (avsn. 7.2.3) 2. Trykk på akseleratorkommando (Fig. 1.F)	Maskinen starter og rotoren dreier.
1. Slipp opp akseleratorkommando (Fig. 4.A)	1. Kontrollen må vende raskt og automatisk tilbake til nøytral posisjon, slik at maskinen stopper.
Prøvekjøring	Ingen unormale vibrasjoner. Ingen unormale lyder

 **Hvis noen av resultatene avviker fra det som er angitt i følgende tabell, er det ikke mulig å bruke maskinen! Lever maskinen til et servicesenter for nødvendige kontroller og reparasjon.**

6.3 OPPSTART

1. Innta en fast og stabil posisjon
2. Pass på at blåseslangen ikke er vendt mot personer i nærheten, eller rester
3. Sett batteriet riktig inn på sin plass (avsn. 7.2.3);
4. trykk på akseleratorkommando (Fig. 4.A).

6.4 ARBEID

 **I løpet av arbeidet må du alltid holde godt tak i håndtaket med hånden (Fig. 5).**

MERK Under bruk er batteriet beskyttet mot total utlading med en verneinnretning som slår av maskinen og stopper funksjonen.

6.4.1 Regulering av hastigheten

Det er alltid lurt å regulere en omdreiningshastighet for rotoren som er tilpasset typen materiale som skal fjernes (Fig. 4.B):

- lav blåsehastighet (hastighetsregulering i posisjon 1-2) for lettere materialer og små vekster på plenen;
- middels blåsehastighet (hastighetsregulering i posisjon 3) for å fjerne lett gress og blader på asfalten eller solid terreng;
- høy blåsehastighet (hastighetsregulering i posisjon 4-5) for våte blader, tyngre materialer, slik som nysno eller omfattende skitt.

6.4.2 Bruksråd

Gå sakte fremover og hold enden av blåseslangen på en egnet avstand fra bakken (fig. 5).

Rettt luftstrømmen mot ytterkantene av oppsamlingen av materialet for å unngå at det spres utover. Aldri rett luftstrømmen midt inn i oppsamlingen.

6.5 STOPP

For å stanse maskinen, slipp opp akseleratorkommando (Fig. 4.A).

 **Etter at maskinen er stoppet tar det flere sekunder før rotoren stanser.**

Stans alltid maskinen ved flytting fra et område til annet.

 **Under flytting må du aldri holde hånden på akseleratorcommandoen for å unngå utilsiktet oppstart.**

6.6 ETTER BRUK

- Fjern batteriet fra sin plass og sørg for at det lades (avsn. 7.2.2).
- Kjøøl ned motoren før maskinen settes bort til oppbevaring.
- Utfør rengjøringen (avsn. 7.3).
- Kontroller at ingen deler har løsnet eller er skadet. Bytt ut eventuelt ødelagte komponenter, stram skruer eller bolter som har løsnet, eller kontakt et autorisert servicesenter.

VIKTIG *Ta alltid ut batteriet (avsn. 7.2.2) når maskinen ikke brukes, eller forlates uten tilsyn.*

7. ORDINÆRT VEDLIKEHOLD

7.1 GENERELT

VIKTIG *Sikkerhetsbestemmelsene som skal følges ved bruk av maskinen er beskrevet i kap. 2. Disse bestemmelsene må nøye overholdes for å unngå alvorlige risikoer eller farer.*

 **Før ethvert vedlikeholdsinngrep påbegynnes må man:**

- **Stopp maskinen**
 - **Fjern batteriet fra setet og sørg for at det lades (avsn. 7.2.2);**
 - **Kjøøl ned motoren før maskinen settes bort til oppbevaring.**
 - **Ifør deg tilstrekkelige plagg, arbeidshansker og vernebriller;**
 - **Les igjennom instruksjonene som følger med.**
- Hyppighet og type vedlikeholdsinngrep er oppgitt i "Vedlikeholdstabell" (se kap. 12). Tabellen vil hjelpe deg med å holde din maskin effektiv og sikker. I tabellen angis de viktigste inngrepene og hvor ofte de skal utføres. Foreta operasjonen i samsvar med det aktuelle intervallet.

- Bruk av uoriginale reservedeler og tilbehør kan ha negativ påvirkning på maskinens funksjon og sikkerhet. Produsenten frasier seg ethvert ansvar ved skader som skyldes ovennevnte produkter.
- Originale reservedeler leveres av serviceverksteder og autoriserte forhandlere.

VIKTIG *Alt vedlikeholds- og justeringsarbeid som ikke er beskrevet i denne bruksanvisningen skal foretas av din forhandler eller et spesialverksted.*

7.2 BATTERI

7.2.1 Batteriets autonomi

Batteriets autonomi (og dermed den overflaten som skal arbeides før lading) er først og fremst avhengig av operatørens adferd, som bør unngå:

- å slå sagen ofte på og av under arbeidet
- rotorens omdreiningshastighet er ikke tilpasset typen materialet som skal fjernes (avsn. 6.4.1).

Gjør følgende for å optimere batteriets autonomi:

- Innstill en omdreiningshastighet for rotoren som er tilpasset typen materiale som skal fjernes.

Gjør følgende hvis du ønsker å bruke maskinen til lenger arbeidsøkter enn hva som er mulig for et standardbatteri:

- Kjøp et andre standardbatteri slik at du umiddelbart kan bytte ut det utladete batteriet uten å måtte avbryte arbeidet
- Kjøp et batteri som har en større autonomi enn et standardbatteri (avsn. 14.1).

7.2.2 Fjerning og opplading av batteriet

1. Trykk på knappene på batteriet (Fig. 6.A) og ta det ut (Fig. 6.B);
2. sett inn batteriet (Fig. 7.A) i batterirommet (Fig. 7.B);
3. koble batteriladeren (Fig. 7.B) til et strømuttak, med en spenning som tilsvarer den som er indikert på skiltet.
4. Lad batteriet helt som forklart i batteriets/ batteriladerens bruksanvisning.

MERK Batteriet er utstyrt med en beskyttelse som forhindrer opplading hvis romtemperaturen ikke er på mellom 0 og +45 °C.

MERK Batteriet kan lades når som helst, også delvis, uten fare for at det skades.

7.2.3 Tilbakemontering av batteriet på maskinen

Når ladingen er fullført:

1. Fjern batteriet (Fig. 8.A) fra setet i batteriladeren (unngå å holde det på ladning når ladingen er ferdig);
2. koble batteriladeren (Fig. 8.B) fra strømmettet
3. sett inn batteriet (Fig. 9.A) i setet ved å skyve det helt inn til man hører et "klikk" som låser fast batteriet og sikrer elektrisk kontakt.

7.3 RENGJØRING AV MASKINEN

For å redusere risikoen for branntilløp, hold maskinen fri for bladrester og kvister.

- Rengjør alltid maskinen etter bruk med en ren klut fuktet med nøytralt rengjøringsmiddel.
- Fjern alle spor av fuktighet med en ren og myk klut. På lang sikt kan fuktighet forårsake elektrisk støt.
- Ikke bruk aggressive rengjøringsmidler eller løsemidler for å rengjøre plastdelene eller håndtakene.
- Ikke bruk vannsprut, og unngå å væte motoren og elektriske deler.
- Hold alltid rotoren ren og fri for støv og rester. Blås den ren med trykkluft gjennom gitteret. Ikke sprut vann inn i rotoren.
- For å unngå overoppheting og skader på motoren eller batteriet må rillene på kjøleluftinntaket alltid holdes rene og frie for skitt.

7.4 FESTESKRUER OG -MUTRER

- Hold bolter, skruer og mutrer trukket godt til, for å være sikker på at maskinen alltid er sikkert å bruke.
- Kontroller jevnlig at håndtaket er festet skikkelig.

8. LAGRING

VIKTIG Se avsn. 2.4 for sikkerhetsbestemmelsene ved lagring. Disse bestemmelsene må nøye overholdes for å unngå alvorlige risikoer eller farer.

8.1 LAGRING AV MASKINEN

Når maskinen skal lagres:

1. Fjern batteriet fra sin plass og sørg for at det lades (avsn. 7.2.2).
2. Kjøøl ned motoren før maskinen settes bort til oppbevaring.
3. Rengjør maskinen (avsn. 7.3).
4. Kontroller at ingen deler har løsnet eller er skadet. Bytt eventuelt ut ødelagte komponenter, stram skruer eller bolter som har løsnet eller kontakt et autorisert servicesenter.
5. Maskinen må lagres:
 - på et tørt sted,
 - beskyttet mot dårlig vær,
 - utilgjengelig for barn.
 - pass på å fjerne nøkler eller redskaper brukt til vedlikeholdet.

8.2 LAGRING AV BATTERIET

Batteriet må oppbevares på et skyggefylt og kjølig sted uten fuktighet.

MERK Ved lange perioder uten bruk må batteriet lades hver 2. måned for å forlenge levetiden.

9. FLYTTING OG TRANSPORT

Hver gang maskinen skal flyttes eller transporteres, gjør følgende:

- Stopp maskinen (avsn.6.5);
- Fjern batteriet fra setet og sørg for at det lades (avsn. 7.2.2);

- Ta kun tak i maskinen ved bruk av håndtakene og rett rørene slik at de ikke utgjør en hindring.

Gjør følgende ved transport av maskinen på et kjøretøy:

- Ta av slangene
- plasser maskinen slik at den ikke utgjør en fare for noen.

10. SERVICE OG REPARASJONER

Denne bruksanvisningen gir alle nødvendige indikasjoner for å kjøre maskinen, samt informasjon om korrekt vedlikehold som kan utføres av brukeren. Alle vedlikeholds- og justeringsoppgaver som ikke er beskrevet i bruksanvisningen, må foretas hos forhandleren eller ved et spesialverksted som har den kompetansen og det utstyret som kreves for å utføre arbeidet riktig. På denne måten opprettholdes maskinens opprinnelige sikkerhets- og driftsnivå. Inngrep utført ved uautoriserte verksteder eller av ukvalifiserte personer fører til bortfall av garantien, foruten å frita fabrikanten for enhver forpliktelse og ethvert ansvar.

- Kun autoriserte servicesenter kan utføre reparasjoner og vedlikehold i garantitiden.
- Autoriserte serviceverksteder bruker utelukkende originale reservedeler.

Originale reservedeler og tilbehør har blitt utviklet spesifikt for disse maskinene.

- Originale reservedeler og tilbehør har blitt utviklet spesifikt for disse maskinene.
- Ikke originale reservedeler og tilbehør er ikke godkjent. Bruk av ikke originale reservedeler og tilbehør setter sikkerheten i fare og hever produsenten for enhver forpliktelse og ethvert ansvar.

11. HVA SOM DEKKES AV GARANTIE

Garantien dekker alle material- og produksjonsfeil. Brukeren må nøye følge alle vedlagte instruksjoner.

Garantien dekker ikke feil som skyldes:

- Manglende kjennskap til vedlagt dokumentasjon.
 - Uforsiktighet.
 - Feil eller upassende bruk og montering.
 - Bruk av uoriginale reservedeler.
 - Bruk av utstyr som ikke følger med, eller som ikke er godkjent av produsenten.
- Dessuten dekker garantien ikke:
- Normal slitasje av forbruksmaterialer.
 - Normal slitasje.

Kjøperen er beskyttet av gjeldende lover. Kjøperens lovfestede rettigheter kan ikke på noen måte begrenses av denne garantien.

12. VEDLIKEHOLDSTABELL

Inngrep	Hypighet	Merknader
MASKIN		
Kontroll av alle fester	Før hver bruk	avsn. 7.4
Sikkerhetskontroller/kontroll av betjeningsutstyr	Før hver bruk	avsn. 6.2
Kontroll av batteriets ladestatus	Før hver bruk	*
Lading av batteriet	Etter hver bruk	avsn. 7.2.2 *
Rengjøring av maskinen	Etter hver bruk	avsn. 7.3
Kontroll av eventuelle skader som finnes på maskinen. Kontakt eventuelt et autorisert servicesenter.	Etter hver bruk	-

* Se håndboken for batteri/batterilader.

13. FEILSØKING

PROBLEM	MULIG ÅRSAK	LØSNING
1. Maskinen starter ikke når gasskontrollen beveges	Batteriet mangler eller er ikke satt riktig inn	Forsikre deg om at batteriet er satt riktig på plass (avsn. 7.2.3)
	Batteriet er utladet	Kontroller ladestatus og lad opp batteriet (avsn. 7.2.2)
	Gasskontroll eller løvblåser ødelagt	Ikke bruk maskinen. Stopp maskinen med en gang, ta ut batteriet og kontakt et servicesenter.
2. Motoren stopper under arbeidet	Batteriet er ikke satt riktig inn	Forsikre deg om at batteriet er satt riktig på plass (avsn. 7.2.3)
	Batteriet er utladet	Kontroller ladestatusen og lad opp batteriet. (avsn. 7.2.2)
3. Rotoren dreier, men det kommer ikke ut luft av blåseslangen	Blåseslangen er stengt eller tilstoppet	Stopp maskinen, ta ut batteriet og fjern eventuelle tilstoppinger.
4. For mye støy og/ eller vibrasjoner under arbeidet	Løse eller skadde deler	Stans maskinen, fjern batteriet og: <ul style="list-style-type: none"> – Kontroller skadene – Kontroller om det finnes deler som har løsnet, og stram dem – Bytt ut eller reparer de ødelagte delene med nye deler med tilsvarende egenskaper.
5. Det ryker fra maskinen ved bruk	Løvblåseren er ødelagt.	Ikke bruk maskinen. Stopp maskinen med en gang, ta ut batteriet og kontakt et servicesenter.
6. Batteriets autonomi er utilstrekkelig	Tunge driftsforhold med økt energiforbruk strømopptak	Optimaliser arbeidet (avsn. 7.2.1)
	Batteriet er utilstrekkelig ut fra driftsbehovene	Bruk et annet eller et større batteri (avsn. 14.1)
	Foringelse av batteriets kapasitet	Kjøp et nytt batteri
7. Batteriladeren lader ikke batteriet	Batteriet er ikke satt riktig inn i batteriladeren	Kontroller om det er korrekt satt inn (avsn. 7.2.2)
	Uegnete miljøforhold	Ladingen må utføres i et miljø med egnet temperatur (se batteriets/ batteriladerens bruksanvisning)
	Kontaktene er skitne	Rengjør kontaktene
	Mangel på spenning til batteriladeren	Kontroller at støpslet er satt inn og at det er spenning til stikkkontakten
	Batteriladeren er defekt	Bytt ut med original reservedel

Hvis problemene fortsetter etter at du har utført disse forbedringsforslagene, må du ta kontakt med forhandleren.

14. TILBEHØR PÅ FORESPØRSEL

14.1 BATTERIER

Det finnes batterier med ulik kapasitet for å tilpasse spesifikke driftsbehov (fig. 10).
Se tabellen Tekniske data for godkjente batterier for denne maskinen.

14.2 BATTERILADER

Enhet som brukes til å lade batteriet (fig. 11).

2.1 INSTRUKTAŻ

 **Należy dokładnie zapoznać się z systemem sterowania i właściwym sposobem użytkowania maszyny. Opanować natychmiastowe zatrzymanie maszyny. Nieprzestrzeganie ostrzeżeń i instrukcji może spowodować pożary i/ lub ciężkie zranienia.**

- W żadnym razie nie pozwalają, aby maszyna była użytkowana przez dzieci oraz przez osoby o ograniczonych zdolnościach fizycznych, sensorycznych lub umysłowych lub nieposiadające doświadczenia lub koniecznej wiedzy oraz przez osoby niezaznajomione w sposób wystarczający z instrukcjami obsługi. Miejscowe przepisy mogą określić najniższą granicę wieku dla użytkowników.
- Nigdy nie należy użytkować maszyny, jeśli użytkownik czuje się źle lub jest zmęczony lub po zażyciu leków, pod wpływem narkotyków, alkoholu lub innych substancji, które mogą zaburzyć jego refleks lub uwagę.
- Należy pamiętać, że operator lub użytkownik jest odpowiedzialny za wypadki i nieoczekiwane wydarzenia, które mogą zaistnieć wobec innych osób lub ich własności. Ocena ryzyka związanego z cechami terenu przeznaczonego do pracy, a także wybór środków ostrożności gwarantujących bezpieczeństwo operatora, jak i osób postronnych, wchodzi w zakres obowiązków osób użytkujących urządzenie, zwłaszcza, jeśli

chodzi o pracę na zboczach, terenach nieregularnych, śliskich lub niestabilnych.

- W przypadku odstąpienia lub wypożyczenia maszyny osobom trzecim, upewnić się, że użytkownik zapoznał się z instrukcjami użytkownika zawartymi w niniejszej instrukcji obsługi.

2.2 CZYNNOŚCI WSTĘPNE

Środki ochrony indywidualnej (ŚOI)

- Nosić odpowiednią odzież, wytrzymałe obuwie robocze z podeszwą antypoślizgową i długie spodnie. Nie uruchamiać urządzenia bez obuwia lub w sandałach. Nosić ochronniki słuchu, rękawice antywibracyjne, okulary ochronne, maski przeciwpyłowe.
- Korzystanie z ochronników słuchu może zmniejszyć zdolność słyszenia ewentualnych ostrzeżeń (krzyków lub alarmów). Zwrócić szczególną uwagę na to, co dzieje się w pobliżu obszaru roboczego.
- Nie zakładać szali, koszul, naszyjników, bransoletek, luźnych lub wyposażonych w sznurki ubrań, krawatów oraz innych akcesoriów wiszących lub zbyt obszernych, które mogłyby zaplątać się w maszynę lub w inne przedmioty i materiały znajdujące się w miejscu pracy.
- Trzymać włosy z dala od kratki wlotu powietrza, ponieważ mogłyby się zaplątać w wirniku i spowodować poważne obrażenia. Spiąć odpowiednio długie włosy.

Obszar roboczy / Maszyna

- Dokładnie sprawdzić cały obszar roboczy i usunąć ręcznie, przy użyciu grabi lub mioteł,

- te wszystkie przedmioty, które mogłyby być wyrzucone przez maszynę (przy włączonej funkcji dmuchawy) lub zatkać rurę ssącą (przy włączonej funkcji ssania) lub stać się źródłem niebezpieczeństwa (kamienie, gałęzie, druty żelazne, kości, itp.).
- W przypadku silnego zapylenia terenu, zaleca się lekko zwilżyć jego powierzchnię.
 - W celu uniknięcia ryzyka wywołania pożaru nie wolno pozostawiać maszyny z rozgrzanym silnikiem wśród liści lub suchej trawy.

2.3 PÓD CZAS UŻYTKOWANIA

Obszar roboczy



- Nie używać maszyny na obszarze zagrożonym wybuchem, w obecności łatwopalnych cieczy, gazów lub pyłów. Narzędzia elektryczne wytwarzają iskry, które mogą spowodować zapalenie pyłu lub oparów.
- Należy pracować tylko przy świetle dziennym lub przy dobrym oświetleniu sztucznym oraz przy dobrej widoczności.
- Oddalić z miejsca pracy osoby postronne, dzieci i zwierzęta. Dzieci powinny się znajdować pod opieką drugiej osoby dorosłej. Nie zezwalać dzieciom na zabawę urządzeniem.
- Upewnić się, że inne osoby znajdują się w promieniu co najmniej 15 metrów od urządzenia.
- Należy unikać pracy na mokrej nawierzchni, w deszczu, w przypadku ryzyka wystąpienia burzy w szczególności z prawdopodobieństwem błyskawic.
- O ile to możliwe, unikać pracy na mokrych lub śliskich gruntach lub na terenach nierównych i stromych,

- które nie gwarantują stabilności operatora podczas pracy.
- Nie wystawiać maszyny na działanie deszczu lub wilgoci. Woda przenikająca do wnętrza urządzenia zwiększa ryzyko porażenia prądem elektrycznym.
 - Zwróć szczególną uwagę na nierówność terenu (grzbiety, wgłębienia), pochyłości, ukryte zagrożenia i ewentualne przeszkody które mogą ograniczać widoczność.
 - Zachować szczególną ostrożność w pobliżu stromych zboczy, rowów czy wałów ochronnych.
 - Podczas użytkowania maszyny w pobliżu drogi, należy zwracać uwagę na ruch samochodowy.
 - Przed rozpoczęciem pracy zawsze określić kierunek wiatru i nigdy nie pracować pod wiatr.
 - Nie używać maszyny w pobliżu otwartych okien.
 - Nie korzystać z urządzenia na utwardzonej lub żwirowej powierzchni, aby zapobiec, by usunięty materiał spowodował obrażenia.
 - Uważać, by usunięty materiał nie gromadził się w tunelu wylotowym, ponieważ mogłoby to uniemożliwić prawidłowe usuwanie materiału i powodować odrzuty materiału przez otwory ssące.

Sposób postępowania

- Podczas pracy przy włączonej funkcji dmuchawy, maszyna powinna być zawsze utrzymywana mocno prawą ręką za górny uchwyt.
- Podczas pracy, przy włączonej funkcji ssania, należy mocno trzymać maszynę obiema rękami, prawą ręką za uchwyt górny i lewą ręką za uchwyt dolny, w taki sposób by worek

- zbiorczy znajdował się po lewej stronie operatora.
- Unikać kontaktu ciała z masą lub uziemieniem powierzchni, jak rury, grzejniki, kuchenki i lodówki. Ryzyko porażenia prądem elektrycznym zwiększa się, gdy ciało styka się z masą lub uziemieniem.
 - Przyjąć stabilną pozycję oraz zachować ostrożność.
 - Nie tracić równowagi.
 - Zwracać uwagę, aby nie uderzać mocno o ciała obce oraz uważać na wyrzucany materiał i pył w powietrzu.
 - Nie kierować strumienia powietrza w stronę osób i zwierząt.
 - Podczas używania dmuchawy należy zawsze zwracać szczególną uwagę, aby usuwany materiał i wzniecony pył nie spowodował obrażeń osób lub zwierząt oraz szkód mienia.
 - Nigdy nie wprowadzać ręcznie przedmiotów do otworu ssącego (przy włączonej funkcji ssania) oraz unikać zasysania dużych przedmiotów, które mogłyby uszkodzić wirnik.
 - Nigdy nie biegać, lecz chodzić.
 - Zawsze trzymać twarz, ręce i ciało z dala od kratki wlotu i otworu wylotu powietrza oraz nie blokować przepływu powietrza zarówno podczas rozruchu jak i podczas użytkowania urządzenia.
 - Części obrotowe mogą spowodować poważne obrażenia, należy unikać kontaktu z częściami obrotowymi w ruchu.

-  W przypadku uszkodzeń lub wypadków przy pracy, należy natychmiast wyłączyć silnik i oddalić maszynę tak, aby nie powodować dalszych szkód; w razie wypadków z wystąpieniem obrażeń ciała osoby obsługującej maszynę lub osoby trzeciej natychmiast rozpocząć procedurę pierwszej pomocy najbardziej właściwą dla zaistniałej sytuacji i zwrócić się do placówki zdrowia w celu poddania się niezbędnej kuracji. Dokładnie usunąć wszelkie pozostałości, które mogłyby spowodować szkody lub obrażenia osób lub zwierząt, gdyby pozostały niezauważone.
-  Przedłużone poddawanie się wibracjom może spowodować zranienia i zaburzenia neurologiczno-naczyniowe (znane również jako „fenomen Raynauda” lub „biała ręka”) przede wszystkim u osób cierpiących na zaburzenia krążenia. Objawy mogą dotyczyć rąk, nadgarstków oraz palców i charakteryzują się utratą czucia, mrowieniem, swierzbieniem, bólem, utratą barwy lub zmienioną strukturą skóry. Objawy te mogą nasilić się wskutek niskiej temperatury otoczenia i/lub zbyt mocnego ściskania uchwytu. Przy pojawieniu się tego typu oznak należy zredukować czas użytkowania maszyny i skonsultować się z lekarzem.

Ograniczenia w użytkowaniu

- Maszyna nie może być użytkowana przez osoby, które nie są w stanie trzymać jej mocno w obydwu rękach i/lub zachować równowagi podczas pracy.
- Nigdy nie należy używać maszyny z uszkodzonymi, wybrakowanymi lub nieprawidłowo zamontowanymi częściami.
- Nigdy nie użytkować maszyny bez uprzedniego zamontowania wszystkich akcesoriów przewidzianych dla konkretnej funkcji (dmuchawa lub ssanie).
- Nie wyłączać, odłączać, usuwać lub modyfikować istniejących systemów bezpieczeństwa / mikro-przełączników.
- Nie używać urządzenia elektrycznego, jeżeli wyłącznik nie jest w stanie go normalnie włączyć lub wyłączyć. Urządzenie elektryczne, które nie może być wyłączone za pomocą wyłącznika jest niebezpieczne i musi być naprawione.
- Nie przeciążać maszyny i nie używać jej do wykonywania ciężkich prac; użycie odpowiedniego urządzenia obniża ryzyko i podnosi jakość pracy.

2.4 KONSERWACJA, PRZECHOWYWANIE

Regularna konserwacja i właściwe przechowywanie maszyny pozwalają zapewnić bezpieczeństwo użytkownika i wysoką wydajność.

Konserwacja

- Nigdy nie używać maszyny, gdy jej części składowe są zużyte lub uszkodzone. Zużyte lub uszkodzone części muszą być wymienione, nigdy nie mogą być naprawiane.

- Czyszczenie i konserwacja będące obowiązkiem użytkownika nie mogą być wykonywane przez dzieci bez nadzoru.

⚠️ Poziom hałas i drgań podany w niniejszych instrukcjach przedstawia maksymalne, dopuszczalne wartości tych parametrów podczas użytkowania maszyny. Należy podjąć działania zapobiegawcze w celu wyeliminowania ewentualnych szkód ze względu na wysoki hałas i naprężenia spowodowane wibracjami: korzystać z urządzenia, utrzymując stałą prędkość; trzymać uchwyt z odpowiednią siłą; użytkować maszynę przy minimalnej prędkości, potrzebnej do wykonywania pracy; stosować ochronniki słuchu; wykonywać częste i stosowne przerwy w trakcie pracy.

Magazynowanie

- W celu zmniejszenia zagrożenia pożarowego, nie należy pozostawiać pojemników z odpadami wewnątrz pomieszczenia.

2.5 AKUMULATOR/ ŁADOWARKA

UWAGA *Poniższe przepisy bezpieczeństwa dotyczą wymogów bezpieczeństwa zawartych w instrukcji obsługi akumulatora i ładowarki dołączonej do urządzenia.*

- Do ładowania akumulatora należy używać wyłącznie ładowarek akumulatora zalecanych przez producenta. Zastosowanie niewłaściwej ładowarki akumulatora może spowodować porażenie prądem, przegrzanie lub wyciek płynu żrącego z akumulatora.

- Używać wyłącznie ściśle określonych akumulatorów, przewidzianych dla użytkowanego narzędzia. Stosowanie innych akumulatorów może być przyczyną obrażeń oraz może wywołać zagrożenie pożarowe.
- Przed włożeniem akumulatora, upewnić się, że urządzenie zostało wyłączone. Montaż akumulatora do włączonego urządzenia elektrycznego może być przyczyną pożaru.
- Nieużywany akumulator należy przechowywać z dala od spinaczy biurowych, monet, kluczy, gwoździ, śrub lub innych małych przedmiotów metalowych, które mogłyby spowodować zwarcie styków. Zwarcie styków akumulatora może wywołać zapalenie lub pożar.
- Nie używać ładowarki akumulatora w otoczeniu oparów, substancji łatwopalnych lub na powierzchniach łatwopalnych takich jak papier, tkanina itp. Podczas ładowania, ładowarka akumulatora ulega nagraniu, co mogłoby spowodować pożar.
- Podczas transportu akumulatorów, uważać, aby styki nie zostały ze sobą połączone i nie używać pojemników metalowych do transportu.

2.6 OCHRONA ŚRODOWISKA

Ochrona środowiska odgrywa ważną i priorytetową rolę podczas użytkowania maszyny. Powinno się ono odbywać z poszanowaniem zasad współżycia społecznego i w trosce o otaczające środowisko.

- Unikać sytuacji zakłócania spokoju otoczenia. Maszyny należy używać tylko w stosownych godzinach (nigdy wcześniej rano

albo w nocy, gdy hałas mógłby przeszkadzać innym osobom).

- Przestrzegać skrupulatnie lokalnych przepisów dotyczących usuwania opakowań, zniszczonych części, czy jakichkolwiek innych elementów zanieczyszczających środowisko; odpady te nie mogą być wyrzucane do śmieci, ale muszą być oddzielone i składowane w odpowiednich punktach selektywnego gromadzenia odpadów, które przeprowadzą utylizację tych materiałów.
- Należy skrupulatnie przestrzegać lokalnych przepisów dotyczących utylizacji odpadów
- Po ostatecznym zaprzestaniu używania maszyny, nie porzucać jej w środowisku, lecz zwrócić się do punktu selektywnego gromadzenia odpadów, zgodnie z obowiązującymi lokalnymi przepisami.



Nie wyrzucać urządzeń elektrycznych wraz z odpadami domowymi. Zgodnie z Dyrektywą

Europejską 2012/19/WE w sprawie zużytego sprzętu elektrycznego i elektronicznego oraz jej wykonawstwa zgodnie z przepisami krajowymi, zużyte urządzenia elektryczne muszą być zbierane oddzielnie w celu ponownego ich wykorzystania w sposób przyjazny dla środowiska. Jeżeli urządzenia elektryczne są usuwane na składowisku odpadów lub w terenie, szkodliwe substancje mogą dotrzeć do wód gruntowych i wejść do łańcucha pokarmowego, powodując zagrożenie dla zdrowia ludzkiego i dobrego samopoczucia. Aby uzyskać więcej szczegółowych informacji na temat utylizacji tego produktu, należy zwrócić się do

organu odpowiedzialnego za utylizację odpadów z gospodarstw domowych lub do sprzedawcy.



Pod koniec okresu użytkowania, w trosce o środowisko naturalne, dokonać utylizacji akumulatora. Akumulator zawiera materiał, który jest niebezpieczny dla osób i otoczenia. Akumulator powinien być poddany utylizacji w wyspecjalizowanym punkcie, który zajmuje się recyklingiem akumulatorów litowo-jonowych.



Dzięki selektywnej zbiórce zużytych produktów i opakowań możliwy jest recykling i ponowne wykorzystanie materiałów. Ponowne wykorzystanie materiałów pochodzących z recyklingu chroni środowisko naturalne i zmniejsza popyt na surowce.

2.7 POZOSTAŁE ZAGROŻENIA

Pomimo, że wszystkie przepisy bezpieczeństwa są przestrzegane, mogą zaistnieć pewne dodatkowe zagrożenia, których nie można wykluczyć. W zależności od rodzaju i konstrukcji maszyny, potencjalne przewidywane zagrożenia mogą być następujące:

- Odrzut materiałów, które mogą spowodować uszkodzenia wzroku;
- Uszkodzenie słuchu, jeśli nie używa się żadnych ochrony akustycznych.

3. ZAPOZNANIE SIĘ Z MASZYNĄ

3.1 OPIS MASZyny I PRZEZNACZENIE

Ten produkt jest maszyną ogrodniczą. Jest to przenośna akumulatorowa dmuchawa ogrodowa.

Zasadniczą częścią maszyny jest silnik, który napędza wirnik wytwarzający strumień powietrza o wysokiej prędkości.

3.1.1 Użytkowanie zgodne z przeznaczeniem

Maszyna została zaprojektowana i stworzona do:

- przemieszczania i gromadzenia, przy użyciu strumienia powietrza, liści, trawy i innych i innych lekkich śmieci niewielkich wymiarów.

3.1.2 Niewłaściwe użytkowanie

Jakiegokolwiek inne zastosowanie odbiegające od powyżej opisanego może okazać się niebezpieczne i spowodować szkody dla osób i/lub mienia. Niewłaściwe użycie urządzenia stanowią (przykładowo podane czynności, ale nie tylko):

- gromadzenie i zbieranie materiałów łatwopalnych lub o właściwościach wybuchowych, materiałów żarzących się lub palących się bez płomienia oraz zapalonych papierosów, fragmentów szkła, ostrych przedmiotów, metalowych części, kamieni i wszelkich przedmiotów niebezpiecznych dla operatora oraz innych osób;
- kierowanie strumienia powietrza w stronę osób lub zwierząt;
- wkładanie przedmiotów do oczek kratki osłaniającej otwór ssący;
- użytkowanie maszyny bez akcesoriów przewidzianych przez producenta dla różnych funkcji lub stosowanie innych, nieautoryzowanych akcesoriów;
- jednoczesne użytkowanie maszyny przez więcej niż jedną osobę.

WAŻNE *Niewłaściwe użytkowanie maszyny prowadzi do utraty gwarancji i zwalnia producenta od wszelkiej odpowiedzialności, obciążając użytkownika wszelkimi zobowiązaniami wynikającymi ze szkód lub obrażeń ciała własnych lub wobec osób trzecich.*

3.1.3 Typologia użytkowników

Niniejsze urządzenie jest przeznaczone do użytku przez konsumentów, czyli nieprofesjonalnych operatorów. Niniejsze urządzenie przeznaczone jest „do użytku hobbystycznego”.

3.2 OZNAKOWANIE BEZPIECZEŃSTWA

Na urządzeniu pojawiają się różne symbole (rys. 2). Ich zadaniem jest przypomnienie użytkownikowi o konieczności zachowania ostrożności i uwagi podczas korzystania z maszyny.

Znaczenie symboli:



OSTRZEŻENIE!
NIEBEZPIECZEŃSTWO! W przypadku nieprawidłowego użytkowania maszyna może stanowić zagrożenie dla samego operatora oraz dla innych osób.

OSTRZEŻENIE! Przed rozpoczęciem użytkowania urządzenia prosimy przeczytać instrukcję.



Stosować ochronniki słuchu, okulary ochronne.



Nie wystawiać na deszcz (lub na działanie wilgoci).



ZAGROŻENIE WYRZUTEM!
Należy zwrócić uwagę na ewentualne przedmioty wyrzucane przez strumień powietrza, gdyż mogą one powodować poważne obrażenia osób lub szkody mienia.

ZAGROŻENIE WYRZUTEM!
Oddalić wszystkie osoby lub zwierzęta domowe na odległość co najmniej 15 m podczas użytkowania maszyny.



Niebezpieczeństwo okaleczenia! Zawsze trzymać ręce z dala od kratki wlotu powietrza. Obracający się wirnik może spowodować poważne obrażenia.



Ryzyko poważnych obrażeń ciała! Trzymać luźne części odzieży z dala od kratki wlotu powietrza, gdyż mogłyby się one zaplątać w wirnik i spowodować poważne obrażenia.



Ryzyko poważnych obrażeń ciała! Trzymać włosy z dala od kratki wlotu powietrza, ponieważ mogłyby się zaplątać w wirnik i spowodować poważne obrażenia. Związać odpowiednio długie włosy.

WAŻNE Uszkodzone lub nieczytelne etykiety należy wymienić. Zwrócić się o nowe etykiety do autoryzowanego serwisu.

3.3 TABLICZKA ZNAMIONOWA PRODUKTU

Tabliczka znamionowa zawiera następujące dane (rys. 1):

1. Poziom mocy akustycznej
2. Znak zgodności
3. Rok produkcji
4. Typ urządzenia
5. Numer fabryczny
6. Nazwa i adres producenta
7. Kod wyrobu

Zapisać dane identyfikacyjne maszyny w odpowiednich polach na etykiecie zamieszczonej z tytuł okładki.

WAŻNE Używać danych identyfikacyjnych zamieszczonych na etykiecie w przypadku kontaktowania się z autoryzowanym serwisem.

WAŻNE Przykładowa Deklaracja Zgodności znajduje się na ostatnich stronach instrukcji.

3.4 PODSTAWOWE CZĘŚCI

Urządzenie składa się z następujących elementów, które spełniają następujące funkcje (rys. 1):

- A. Jednostka napędowa:** wprawia w ruch wirnik.
- B. Rura dmuchawy:** jest to element odpowiedzialny za wyrzut strumienia powietrza.
- C. Uchwyt:** umożliwia sterowanie urządzeniem.
- D. Akumulator** (jeśli nie jest dołączony do urządzenia, patrz rozdział 15 „akcesoria na zamówienie”), urządzenie to dostarcza charakterystyka i zasady użytkowania opisane są w oddzielnej instrukcji.
- E. Ładowarka do akumulatora** (jeśli nie jest dostarczona wraz z maszyną, patrz rozdział 15 „akcesoria na zamówienie”): urządzenie przeznaczone do ładowania akumulatora; jego charakterystyka i zasady użytkowania opisane są w oddzielnej instrukcji.

4. MONTAŻ

WAŻNE Zasady bezpieczeństwa pracy zostały opisane w rozdz. 2. Postępować zgodnie z poniższymi instrukcjami, aby uniknąć poważnych zagrożeń i niebezpieczeństw podczas pracy maszyny.

W celu ułatwienia magazynowania i transportu niektóre części składowe maszyny nie są montowane bezpośrednio w fabryce, ale muszą być skompletowane po uprzednim rozpakowaniu, zgodnie z poniżej podaną instrukcją.

⚠ Rozpakowanie lub zakończenie montażu należy wykonywać na płaskiej i stabilnej powierzchni, w miejscu umożliwiającym swobodne przemieszczanie maszyny i opakowań, używając zawsze odpowiednich narzędzi. Nie używać maszyny przed zakończeniem czynności opisanych w sekcji „MONTAŻ”.

4.1 ELEMENTY MONTAŻOWE

W opakowaniu znajdują się elementy do montażu.

4.1.1 Rozpakowanie

1. Otworzyć opakowanie zachowując ostrożność, by nie zgubić znajdujących się w nim elementów.
2. Zapoznać się z dokumentacją znajdującą się w opakowaniu, np. z niniejszymi instrukcjami.
3. Wyjąć wszystkie luźne elementy z kartonu.
4. Wyjąć urządzenie z opakowania.
5. Usunąć karton i inne elementy opakowania zgodnie z obowiązującymi przepisami.

⚠ Przed przystąpieniem do montażu należy upewnić się, że akumulator nie znajduje się w urządzeniu.

4.1.2 Montaż/demontaż rury dmuchawy

1. Wyrównać komorę rury dmuchawy (rys. 3.A) z wystającym elementem (rys. 3.B) wylotu powietrza.
 2. Docisnąć rurę (rys. 3.A) i obrócić ją o 90° w kierunku przeciwnym do ruchu wskazówek zegara, aby zacześć ją stabilnie.
- Aby zdjąć rurę, obrócić ją w kierunku zgodnym z ruchem wskazówek zegara i wyjąć.

WAŻNE Wyłączyć maszynę i wyjąć akumulator (par. 7.2.2) za każdym razem, gdy wyjmuje się rurę dmuchawy.

5. ELEMENTY STEROWANIA

5.1 PRZEŁĄCZNIK NAPIĘDU

Element sterujący napędem (rys. 4.A) uruchamia/zatrzymuje urządzenie i jednocześnie włącza/wyłącza obroty wirnika.

W celu uruchomienia, nacisnąć element sterujący napędem i zaczekać 2-3 sekundy na włączenie się urządzenia.

⚠ Uruchomienie maszyny powoduje równoczesne włączenie się wirnika.

Maszyna wyłącza się automatycznie po zwolnieniu przełącznika napędu.

5.2 POKRĘTŁO DO REGULACJI PRĘDKOŚCI

Element sterujący (rys. 4.B) umożliwia regulowanie prędkości obrotowej wirnika, a więc regulowanie prędkości strumienia powietrza. Prędkość można zwiększać lub zmniejszać, obracając element sterujący. Prędkość należy dostosować do typu pracy (rozdz. 6.4.1).

6. UŻYTKOWANIE MASZINY

WAŻNE Zasady bezpieczeństwa pracy zostały opisane w rozdz. 2. Postępować zgodnie z poniższymi instrukcjami, aby uniknąć poważnych zagrożeń i niebezpieczeństw podczas pracy maszyny.

6.1 CZYNNOŚCI WSTĘPNE

Przed rozpoczęciem pracy należy dokonać pewnych kontroli i czynności, niezbędnych do zapewnienia bezpiecznych warunków pracy jak i również jak najwyższej wydajności.

6.1.1 Kontrola akumulatora

- Każdorazowo przed rozpoczęciem użytkowania:
 - sprawdzić stan naładowania akumulatora, postępując zgodnie z instrukcjami zawartymi w instrukcji obsługi akumulatora.

6.2 KONTROLE BEZPIECZEŃSTWA

Ponadto, należy przeprowadzić kontrole bezpieczeństwa i sprawdzić, czy wyniki odpowiadają danym z tabel.

⚠ Przed rozpoczęciem użytkowania maszyny należy zawsze przeprowadzić kontrole bezpieczeństwa.

6.2.1 Kontrola ogólna

Część	Wynik
Uchwyty (rys. 1.C)	Czyste, suche, właściwie i prawidłowo podłączone do urządzenia
Śruby na maszynie	Dobrze dokręcone (niepoluzowane)
Drugi przepływu powietrza chłodzącego	Drożne
Rura dmuchawy (rys. 1.B)	Prawidłowo zainstalowana. Brak śladów uszkodzeń. Drożny.
Wirnik	Brak śladów uszkodzeń
Ostony	Brak śladów uszkodzeń
Akumulator (rys. 1.D)	Brak uszkodzeń opakowania, bez wycieków płynu
Maszyna	Brak śladów uszkodzeń lub zużycia
Element sterujący napędem (rys. 4.A)	Powinna mieć swobodny i niewymuszony zakres ruchu.

6.2.2 Test funkcjonowania maszyny

Działanie	Wynik
1. Włożyć akumulator do obudowy (par. 7.2.3) 2. W celu uruchomienia, nacisnąć element sterujący napędem (rys. 1.F)	Urządzenie jest uruchomione i wirnik obraca się.
1. Zwolnić element sterujący napędem (rys. 4.A)	1. Dźwignia powinna szybko i automatycznie powrócić do pozycji wyjściowej, a urządzenie powinno zatrzymać się.
Testowe uruchomienie urządzenia	Brak nietypowych wibracji. Brak nietypowych dźwięków

⚠ Jeśli którykolwiek wynik różni się od danych wskazanych w poniższych tabelach, nie należy użytkować urządzenia! Zanieść

maszynę do centrum serwisowego w celu dokonania przeglądu i naprawy.

6.3 URUCHOMIENIE

1. Przyjąć bezpieczną i stabilną pozycję;
2. upewnić się, że rura dmuchawy nie jest skierowana w stronę ewentualnych obserwatorów lub śmieci;
3. umieścić prawidłowo akumulator w jego obudowie (par. 7.2.3);
4. nacisnąć element sterujący napędem (rys. 4.A).

6.4 PRACA

⚠ Podczas pracy należy mocno trzymać maszynę ręką za uchwyt (rys. 5).

UWAGA Podczas użytkowania akumulator jest zabezpieczony przed całkowitym rozładowaniem za pomocą urządzenia zabezpieczającego, które wyłącza maszynę i blokuje jej działanie.

6.4.1 Regulacja prędkości

Zawsze zaleca się, aby regulować prędkość obrotową wirnika w zależności od rodzaju usuwanego materiału (rys. 4.B):

- niska prędkość dmuchawy (element sterujący prędkością w pozycji 1-2) do usuwania lekkiego materiału i małych krzewów na trawniku;
- średnia prędkość dmuchawy (element sterujący prędkością w pozycji 3) do usuwania trawy i lekkich liści na asfalcie i zwartym podłożu;
- duża prędkość dmuchawy (element sterujący prędkością w pozycji 4-5) do usuwania mokrych liści, cięższego materiału, takiego jak świeży śnieg lub większych śmieci.

6.4.2 Wskazówki dotyczące użytkowania

Przemieszczać się powoli, trzymając końcową część dmuchawy w odpowiedniej odległości od podłoża (rys. 5).

Aby uniknąć rozrzucania materiału przeznaczonego do usunięcia, należy kierować strumień powietrza wokół zewnętrznych krawędzi nagromadzonego materiału. Nigdy nie kierować strumienia powietrza w środek nagromadzonego materiału.

6.5 ZATRZYMANIE

Aby zatrzymać maszynę, zwolnić przycisk napędu (rys. 4.A).

⚠ *Po wyłączeniu urządzenia, należy odczekać kilka sekund zanim wirnik zatrzyma się.*

Zawsze wyłączać urządzenie podczas przemieszczania się pomiędzy strefami pracy.

⚠ *Podczas przemieszczania się pomiędzy strefami pracy nigdy nie trzymać ręki na przycisku napędu, aby zapobiec przypadkowemu uruchomieniu.*

6.6 WSKAZÓWKI PO ZAKOŃCZENIU UŻYTKOWANIA

- Wyjąć akumulator z obudowy i naładować go (par. 7.2.2).
- Przed umieszczeniem urządzenia w jakimkolwiek pomieszczeniu, należy odczekać, aż silnik ostygnie.
- Dokonać czyszczenia (par. 7.3).
- Sprawdzić, czy nie ma poluzowanych lub uszkodzonych części. W razie potrzeby wymienić uszkodzone części, dokręcić poluzowane śruby i nakrętki lub skontaktować się z autoryzowanym centrum serwisowym.

WAŻNE *Należy zawsze wyjąć akumulator (par. 7.2.2) za każdym razem przed pozostawieniem urządzenia bez nadzoru lub nieużytkowanego.*

7. KONSERWACJA ZWYCZAJNA

7.1 INFORMACJE OGÓLNE

WAŻNE *Zasady bezpieczeństwa pracy zostały opisane w rozdz. 2. Postępować zgodnie z poniższymi instrukcjami, aby uniknąć poważnych zagrożeń i niebezpieczeństw podczas pracy maszyny.*

⚠ *Przed przystąpieniem do jakiegokolwiek czynności konserwacyjnej, należy:*

- **zatrzymać urządzenie;**
 - **Wyjąć akumulator z obudowy i naładować go (par. 7.2.2);**
 - **Przed umieszczeniem urządzenia w jakimkolwiek pomieszczeniu, należy odczekać, aż silnik ostygnie.**
 - **Założyć odpowiednią odzież, rękawice robocze i okulary ochronne;**
 - **Przeczytać instrukcję obsługi.**
- Częstotliwość i rodzaje czynności konserwacyjnych są przedstawione w „Tabeli konserwacji” patrz rozdz. 12). Niniejsza tabela została opracowana w celu ułatwienia czynności zmierzających do utrzymania wydajności urządzenia i zapewnienia

warunków bezpiecznego eksploataowania. Są w niej podane najważniejsze czynności oraz częstotliwość ich wykonywania. Wykonać odpowiednie czynności konserwacyjne, przestrzegając terminu przeglądu.

- Stosowanie nieoryginalnych części zamiennych i akcesoriów może mieć negatywny wpływ na działanie i bezpieczeństwo maszyny. Producent nie ponosi żadnej odpowiedzialności za uszkodzenia lub obrażenia ciała spowodowane przez tego typu produkty.
- Oryginalne części zamienne dostarczane są przez warsztaty serwisowe i autoryzowanych dealerów.

WAŻNE *Wszystkie czynności konserwacyjne i regulacyjne maszyny nieopisane w niniejszej instrukcji powinny być wykonywane przez sprzedawcę lub w autoryzowanym Centrum Serwisowym.*

7.2 AKUMULATOR

7.2.1 Wydajność akumulatora

Autonomia akumulatora (a więc wielkość powierzchni roboczej przed ponownym ładowaniem) zależna w głównej mierze od postępowania operatora, który powinien unikać:

- częstego włączania i wyłączania maszyny podczas pracy;
- nieprawidłowej prędkości obrotowej wirnika w stosunku do typu materiału przeznaczonego do usunięcia (par. 6.4.1).

W celu dokonania optymalizacji wydajności akumulatora zaleca się:

- ustawić prędkość obrotową wirnika dostosowaną do rodzaju materiału przeznaczonego do usunięcia.

W przypadku użycia maszyny w sesjach roboczych dłuższych od dozwolonych dla standardowego akumulatora, możliwe jest:

- dokonanie zakupu drugiego standardowego akumulatora w celu natychmiastowej wymiany rozładowanego akumulatora bez przerywania ciągłości pracy;
- dokonanie zakupu akumulatora o zwiększonej wydajności w stosunku do standardowego akumulatora (par. 14.1).

7.2.2 Wyjęcie i ponowne ładowanie akumulatora

1. Nacisnąć przyciski znajdujące się na akumulatorze (rys. 6.A) i wyjąć go (rys. 6.B);
2. włożyć akumulator (rys. 7.A) do obudowy ładowarki (rys. 7.B);
3. podłączyć ładowarkę (rys. 7.B) do gniazda wtykowego o napięciu odpowiadającym temu, które jest wskazane na tabliczce znamionowej.

4. dokonać zawsze pełnego ładowania akumulatora, postępując zgodnie ze wskazówkami zawartymi w instrukcji obsługi akumulatora/ładowarki.

UWAGA Akumulator jest wyposażony w zabezpieczenie uniemożliwiające ponowne ładowanie, jeśli temperatura otoczenia nie mieści się w przedziale pomiędzy 0 i +45 °C.

UWAGA Akumulator może zostać doładowany w każdej chwili, również częściowo, bez ryzyka jego uszkodzenia.

7.2.3 Ponowny montaż akumulatora w urządzeniu

Po zakończeniu ponownego ładowania:

1. Wyjąć akumulator (rys.8.A) z gniazda w ładowarce, (unikając, po kompletnym jego naładowaniu, zbyt długiego pozostawiania w ładowarce);
2. odłączyć ładowarkę (rys. 8.B) z sieci;
3. włożyć akumulator (rys. 9.A) do gniazda w ładowarce, dociskając go aż do usłyszenia „kliknięcia” i zaskoczenia go na swoim miejscu w celu zapewnienia przepływu prądu.

7.3 CZYSZCZENIE MASZyny

W celu ograniczenia ryzyka pożaru, należy usuwać z maszyny pozostałości liści, gałęzi.

- Czyścić urządzenie po każdym użyciu przy użyciu czystej, wilgotnej szmatki nasączonej łagodnym detergentem.
- Usunąć wszelkie ślady wilgoci za pomocą miękkiej, suchej szmatki. Wilgoć może spowodować porażenie prądem.
- Nie należy używać żrących środków czyszczących ani rozpuszczalników do czyszczenia części z tworzywa sztucznego lub uchwytów.
- Nie stosować strumieni wody oraz unikać moczenia silnika i komponentów elektrycznych.
- Zawsze utrzymywać wirnik w czystości, wolny od kurzu i zanieczyszczeń, czyszcząc go sprężonym powietrzem poprzez kratkę. Nie spryskiwać wirnika wodą.
- Aby nie dopuścić do przegrzania i uszkodzenia silnika lub akumulatora, należy zawsze upewnić się, że kratki wlotu powietrza są czyste i wolne od zanieczyszczeń.

7.4 NAKRĘTKI I ŚRUBY MOCUJĄCE

- Śruby i nakrętki powinny być dobrze dokręcone, aby mieć pewność, że

urządzenie znajduje się zawsze w stanie gotowym do bezpiecznej eksploatacji.

- Systematycznie sprawdzać, czy uchwyty są dobrze zamocowane.

8. MAGAZYNOWANIE

WAŻNE Zasady bezpieczeństwa podczas czynności konserwacyjnych opisane są w par. 2.4. Postępować zgodnie z poniższymi instrukcjami, aby uniknąć poważnych zagrożeń i niebezpieczeństw podczas pracy maszyny.

8.1 MAGAZYNOWANIE MASZyny

W przypadku konieczności magazynowania urządzenia:

1. Wyjąć akumulator z gniazda i naładować go (par. 7.2.2).
2. Przed umieszczeniem urządzenia w jakimkolwiek pomieszczeniu, należy odczekać, aż silnik ostygnie.
3. Dokonać czyszczenia (par. 7.3).
4. Sprawdzić, czy nie ma poluzowanych lub uszkodzonych części. W razie potrzeby wymienić uszkodzone części i dokręcić poluzowane śruby i nakrętki lub skontaktować się z autoryzowanym centrum serwisowym.
5. Przechowywać maszynę:
 - w suchym środowisku,
 - zabezpieczona przed wpływami atmosferycznymi,
 - w miejscu niedostępnym dla dzieci.
 - należy upewnić się, że usunięte zostały klucze lub narzędzia używane do konserwacji.

8.2 MAGAZYNOWANIE AKUMULATORA

Akumulator należy przechowywać w cieniu, w chłodnym i suchym miejscu.

UWAGA W przypadku długotrwałej bezczynności, w celu przedłużenia jego żywotności, należy ładować akumulator raz na dwa miesiące.

9. PRZEMIESZCZANIE I TRANSPORT

Za każdym razem, gdy konieczne jest przesunięcie lub przeniesienie urządzenia, należy:

- Zatrzymać urządzenie (par. 6.5);
- Wyjąć akumulator z gniazda i naładować go (par. 7.2.2);
- Maszynę należy trzymać, posługując się wyłącznie uchwytami oraz ustawić rury w taki sposób, aby nie stanowiły przeszkody.

Podczas transportu urządzenia na pojeździe samochodowym, należy:

- usunąć rury;
- ustawić urządzenie tak, aby nie stwarzać dla nikogo zagrożień.

10. SERWIS I NAPRAWA

Niniejsza instrukcja zawiera wszelkie informacje niezbędne do posługiwania się maszyną i poprawnego wykonania podstawowych czynności z zakresu konserwacji dokonywanych przez samego użytkownika. Wszystkie czynności regulacyjne i konserwacyjne nieopisane w niniejszej instrukcji powinny być wykonane przez sprzedawcę lub w autoryzowanym punkcie serwisowym, dysponujących wiedzą i sprzętem umożliwiającym właściwe wykonanie czynności konserwacyjnych przy zapewnieniu odpowiedniego stopnia bezpieczeństwa urządzenia. Czynności wykonane przez nieodpowiednie serwisy lub osoby niekompetentne powodują utratę wszystkich praw konsumenta, udzielonych gwarancji oraz zwalniają producenta z jakichkolwiek zobowiązań i z odpowiedzialności prawnej.

- Naprawy i serwis gwarancyjny mogą być przeprowadzane jedynie przez autoryzowane centra serwisowe.
- Autoryzowane centra serwisowe korzystają jedynie z oryginalnych części zamiennych. Części zamienne i oryginalne akcesoria zostały opracowane specjalnie do tego typu urządzeń.
- Części zamienne i oryginalne akcesoria zostały opracowane specjalnie do tego typu urządzeń.

- Stosowanie części zamiennych i akcesoriów, które nie zostały zatwierdzone oraz części zamiennych i akcesoriów innych niż oryginalne zagraża bezpieczeństwu urządzenia i zwalnia Producenta od jakichkolwiek zobowiązań lub odpowiedzialności.

11. ZAKRES GWARANCJI

Wady produkcyjne i materiałowe są objęte pełną gwarancją. Użytkownik powinien dokładnie przestrzegać instrukcji podanych w załączonej dokumentacji. Gwarancja nie obejmuje uszkodzeń spowodowanych w wyniku:

- niezapoznania się użytkownikom z załączoną dokumentacją;
 - niedbałości;
 - nieprawidłowego lub niedozwolonego użytkownika maszyny lub montażu;
 - używania nieoryginalnych części zamiennych;
 - używania akcesoriów niedostarczonych lub niezatwierdzonych przez producenta.
- Gwarancja nie obejmuje:
- Normalnego zużycia części eksploatacyjnych.
 - Normalnego zużycia.

Kupujący podlega przepisom prawa danego kraju. Niniejsza gwarancja w żaden sposób nie ogranicza praw, które przysługują kupującemu w ramach tych przepisów.

12. TABELA CZYNNOŚCI KONSERWACYJNYCH

Czynność	Częstotliwość	Uwagi
MASZYNA		
Kontrola wszystkich mocowań	Każdorazowo przed rozpoczęciem użytkowania	par. 7.4
Kontrole bezpieczeństwa / Przegląd urządzeń sterowniczych	Każdorazowo przed rozpoczęciem użytkowania	par. 6.2
Kontrola stanu naładowania akumulatora	Każdorazowo przed rozpoczęciem użytkowania	*
Naładowanie akumulatora	Po każdym użyciu	par. 7.2.2 *
Czyszczenie maszyny	Po każdym użyciu	par. 7.3
Kontrola pod kątem uszkodzeń maszyny. Jeśli to konieczne, skontaktować się z autoryzowanym centrum serwisowym.	Po każdym użyciu	-

* Należy zapoznać się z instrukcją obsługi akumulatora/ladowarki.

13. IDENTYFIKACJA USTEREK

USTERKA	MOŻLIWA PRZYCZYNA	SPOSÓB USUNIĘCIA
1. Przy naciśnięciu przycisku napędu urządzenie nie uruchamia się	Brak lub nieprawidłowe zamontowanie akumulatora	Upewnić się, że akumulator jest prawidłowo zainstalowany (par. 7.2.3)
	Rozładowany akumulator	Sprawdzić stan naładowania i naładować akumulator (par. 7.2.2)
	Uszkodzony przycisk napędu lub uszkodzona dmuchawa	Nigdy nie używać urządzenia. Natychmiast zatrzymać urządzenie, wyjąć akumulator i skontaktować się z centrum serwisowym.
2. Silnik zatrzymuje się podczas pracy	Akumulator nie jest prawidłowo włożony	Upewnić się, że akumulator jest prawidłowo zainstalowany (par. 7.2.3)
	Rozładowany akumulator	Sprawdzić stan naładowania i naładować akumulator. (par. 7.2.2)
3. Wirlnik obraca się, ale powietrze nie wydostaje się z dmuchawy	Rura dmuchawy zablokowana lub zatkana	Zatrzymać maszynę, wyjąć akumulator i usunąć ewentualne zanieczyszczenia blokujące rurę.
4. Podczas pracy występuje nadmierny poziom hałasu i/ lub drgań	Poluzowane lub uszkodzone części	Zatrzymać urządzenie, wyjąć akumulator i: <ul style="list-style-type: none"> – sprawdzić uszkodzenia; – sprawdzić, czy są poluzowane części i dokręcić je; – wymienić lub naprawić uszkodzone części, używając odpowiednich części zamiennych charakteryzujących się identycznymi parametrami technicznymi.
5. Urządzenie emituje dym podczas pracy	Dmuchawa uszkodzona	Nigdy nie używać urządzenia. Natychmiast zatrzymać urządzenie, wyjąć akumulator i skontaktować się z centrum serwisowym.
6. Niska wydajność akumulatora	Trudne warunki użytkowania z większym poborem prądu	Optymalizować użytkowanie (par. 7.2.1)
	Akumulator niewystarczający w stosunku do wymagań	Użyć drugiego akumulatora lub akumulatora o większej mocy (par. 14.1)
	Pogorszenie wydajności akumulatora	Zakupić nowy akumulator
7. Ładowarka akumulatora nie ładuje akumulatora	Akumulator nie jest prawidłowo włożony do ładowarki akumulatora	Sprawdzić, czy umieszczenie akumulatora jest prawidłowe (par. 7.2.2)
	Nieodpowiednie warunki temperaturowe w pomieszczeniu ładowania	Wykonywać ładowanie w środowisku o odpowiedniej temperaturze (patrz instrukcja obsługi akumulatora/ładowarki)
	Zabrudzone styki	Wyczyścić styki
	Brak napięcia w ładowarce akumulatora	Sprawdzić, czy wtyczka jest podłączona i czy w gnieździe wtykowym występuje napięcie
	Uszkodzona ładowarka akumulatora	Wymienić na oryginalną część
		Jeśli problem utrzymuje się nadal, należy poszukać rozwiązania w instrukcji obsługi akumulatora / ładowarki

Jeżeli po wykonaniu czynności opisanych powyżej usterki będą nadal się utrzymywać, należy skontaktować się ze sprzedawcą.

14. AKCESORIA NA ZAMÓWIENIE

14.1 AKUMULATORY

Aby dostosować się do specyficznych wymagań eksploatacyjnych, dostępne są akumulatory w różnych parametrach wydajności (rys. 10). Wykaz homologowanych akumulatorów dla tej maszyny znajduje się w tabeli „Dane techniczne”.

14.2 ŁADOWARKA AKUMULATORA

Urządzenie, które służy do ładowania akumulatora (rys.11).



ÍNDICE

1. PARTE GERAL	1
2. NORMAS DE SEGURANÇA.....	2
3. CONHECER A MÁQUINA	7
3.1 Descrição da máquina e uso previsto.....	7
3.2 Sinalização de segurança	8
3.3 Etiqueta de identificação do produto	8
3.4 Componentes principais	8
4. MONTAGEM.....	9
4.1 Componentes para a montagem.....	9
5. COMANDOS DE CONTROLO	9
5.1 Interruptor do acelerador.....	9
5.2 Comando de regulação da velocidade.....	9
6. UTILIZAÇÃO DA MÁQUINA	9
6.1 Operações preliminares	9
6.2 Verificações de segurança	10
6.3 Arranque	10
6.4 Trabalho	10
6.5 Paragem.....	10
6.6 Após a utilização	11
7. MANUTENÇÃO ORDINÁRIA	11
7.1 Parte geral.....	11
7.2 Bateria.....	11
7.3 Limpeza da máquina	12
7.4 Porcas e parafusos de fixação	12
8. ARMAZENAMENTO.....	12
8.1 Armazenamento da máquina	12
8.2 Armazenamento da bateria	12
9. MOVIMENTAÇÃO E TRANSPORTE	12
10. ASSISTÊNCIA E REPARAÇÕES.....	13
11. COBERTURA DA GARANTIA	13
12. TABELA DE MANUTENÇÕES.....	13
13. IDENTIFICAÇÃO DE INCONVENIENTES	14
14. ACESSÓRIOS A PEDIDO.....	15
14.1 Baterias.....	15
14.2 Carregador de bateria	15

1. PARTE GERAL

1.1 COMO LER O MANUAL

No texto do manual de instruções existem alguns parágrafos com informações especiais sobre a segurança ou o funcionamento, que são salientadas de maneira diferente, segundo os critérios a seguir:

NOTA ou **IMPORTANTE** fornece explicações ou outros elementos relativos ao que foi já indicado anteriormente, com o propósito de não danificar a máquina ou causar danos.

O símbolo  evidencia um perigo. A inobservância das advertências acarreta a possibilidade de lesões pessoais ou a terceiros e/ou danos.

Os parágrafos destacados com um quadrado com uma borda de pontos cinzentos indicam as características opcionais que não estão presentes em todos os modelos documentados neste manual. Verifique se a característica está presente no seu modelo.

Todas as indicações "frente", "trás", "direita" e "esquerda" referem-se à posição de trabalho do operador.

1.2 REFERÊNCIAS

1.2.1 Figuras

As figuras usadas nestas instruções estão numeradas em 1, 2, 3 e assim sucessivamente. Os componentes indicados nas figuras estão assinalados com as letras A, B, C, e assim por diante.

Uma referência ao componente C na figura 2 está assinalada com a indicação: "Ver fig. 2.C" ou simplesmente "(Fig. 2.C)".

As figuras são indicativas. As peças efetivas podem variar em relação às que estão representadas.

1.2.2 Títulos

O manual está dividido em capítulos e parágrafos. O título do parágrafo "2.1 Preparação" é um subtítulo de "2. Normas de segurança". As referências a títulos ou parágrafos estão assinaladas com a abreviatura cap. ou par. e o respetivo número. Exemplo: "cap. 2" ou "par. 2.1".

2. NORMAS DE SEGURANÇA

2.1 PREPARAÇÃO

 **Familiarize-se com os comandos e com o uso apropriado da máquina. Aprenda a parar rapidamente a máquina. A inobservação dos avisos e das instruções pode causar incêndios e/ou graves ferimentos.**

- Nunca permita que a máquina seja utilizada por crianças ou por pessoas com capacidades físicas, sensoriais ou mentais reduzidas, ou sem a experiência e o conhecimento necessários ou por pessoas que não tenham a familiaridade necessária com as instruções. As leis locais podem estabelecer uma idade mínima para o utilizador.
- Nunca use a máquina caso o utilizador se encontre numa situação de cansaço ou de mal-estar, ou caso tenha ingerido medicamentos, drogas, álcool ou substâncias nocivas para os seus reflexos e atenção.
- Lembre-se que o operador ou o utilizador é responsável por acidentes e imprevistos que possam ocorrer com outras pessoas ou com a sua propriedade. É de responsabilidade do utilizador a avaliação dos potenciais riscos do terreno onde deve trabalhar, bem como tomar todas as precauções necessárias de forma a garantir a sua segurança e a de terceiros, especialmente em

declives, terrenos acidentados, escorregadios ou instáveis.

- Caso a máquina seja cedida ou emprestada a outros, certifique-se de que o utilizador toma conhecimento das instruções de uso contidas no presente manual.

2.2 OPERAÇÕES PRELIMINARES

Dispositivos de proteção individual (DPI)

- Use roupas adequadas, sapatos de trabalho resistentes com solas antideslizantes e calças longas. Não acione a máquina com os pés descalços ou com sandálias abertas. Use protetores auriculares, luvas antivibração, óculos de proteção e máscaras antipoeira.
- O uso de proteções acústicas pode reduzir a capacidade de ouvir eventuais advertências (grito ou alarmes). Preste a máxima atenção no que acontece na área de trabalho.
- Não use cachecóis, camisas, colares, pulseiras, vestuário com partes soltas e com laços ou gravatas e, para além disso, acessórios pendentes que possam ficar presos na máquina ou em objetos e materiais presentes no local de trabalho.
- Mantenha longe os cabelos da grelha de entrada de ar, pois podem ficar presos no rotor e provocar graves acidentes. Prenda adequadamente os cabelos compridos.

Área de trabalho / Máquina

- Inspeccione bem toda a área de trabalho e use um ancinho

- ou uma vassoura para soltar manualmente os detritos e remover tudo aquilo que possa ser jogado pela máquina (no uso como soprador) ou entupir o tubo de aspiração (no uso como aspirador) ou ser fonte de perigo (pedras, ramos, arames, ossos, etc.).
- Ao trabalhar em terreno poeirento, recomenda-se humedecer ligeiramente a superfície.
 - Para evitar o risco de incêndio, não deixe a máquina com o motor quente entre as folhas ou relva seca.

2.3 DURANTE A UTILIZAÇÃO



Área de trabalho

- Não utilize a máquina em ambientes com risco de explosão, em presença de líquidos inflamáveis, gás ou poeira. Os aparelhos elétricos geram faíscas que podem incendiar a poeira ou os vapores.
- Trabalhe somente à luz do dia ou com uma boa luz artificial e em condições de boa visibilidade.
- Afaste pessoas, crianças e animais da área de trabalho. É necessário que as crianças sejam supervisionadas por um outro adulto. As crianças não devem brincar com o aparelho.
- Verifique se outras pessoas se encontram a pelo menos 15 metros do raio de ação da máquina.
- Evite trabalhar na relva molhada, sob a chuva e com risco de temporais, especialmente caso haja probabilidade de raios.

- Evite, na medida do possível, trabalhar com o solo molhado ou escorregadio ou, de qualquer maneira, sobre terrenos muito acidentados ou íngremes que não garantem a estabilidade do operador durante o trabalho.
- Não exponha a máquina à chuva ou a ambientes molhados. A água que penetra numa ferramenta aumenta o risco de choque elétrico.
- Preste particular atenção nas irregularidades do terreno (elevações, sulcos), nos declives, nos perigos ocultos e na presença de eventuais obstáculos que possam limitar a visibilidade.
- Preste muita atenção na proximidade de barrancos, valas ou diques.
- Quando utilizar a máquina perto de ruas, preste atenção no trânsito.
- Avalie sempre a direção do vento e nunca trabalhe contra o vento.
- Não use a máquina perto de janelas abertas.
- Não utilize a máquina sobre uma superfície pavimentada ou com cascalho, para evitar que o material removido possa provocar lesões.
- Evite que o material removido se acumule na zona de descarga, pois pode impedir a remoção correta e provocar contragolpes de material através das aberturas de aspiração.

Comportamentos

- Durante o trabalho, na utilização como soprador, a máquina deve ser mantida

- sempre bem firme com a mão direita na pega superior.
- Durante o trabalho, na utilização como aspirador, a máquina deve ser sempre segurada firmemente com as duas mãos, com a mão direita na pega superior e a mão esquerda na pega inferior, para que o saco de recolha fique à esquerda do operador.
 - Evite o contato do corpo com superfícies em massa ou em terra, como tubos, radiadores, fogões e frigoríficos. O risco de choque elétrico aumenta caso o corpo se encontre em massa ou em terra.
 - Assuma uma posição parada e estável e mantenha um comportamento prudente.
 - Não perca o equilíbrio.
 - Preste atenção para não bater violentamente contra corpos estranhos e nos possíveis arremessos de material e poeira provocadas pelo ar.
 - Não direcione o jato de ar para pessoas ou animais.
 - No uso como soprador, preste sempre a máxima atenção para evitar que o material removido ou a poeira levantado possam provocar lesões a pessoas ou animais e danos às propriedades.
 - Não introduza manualmente objetos na boca de aspiração (no uso como aspirador) e evite de aspirar objetos volumosos que possam danificar o rotor.
 - Nunca corra, caminhe somente.
 - Mantenha sempre o rosto, mãos e corpo longe da grelha de aspiração e da boca de expulsão do ar e não feche as passagens do ar durante o arranque e durante a utilização da máquina.
 - As partes rotativas podem provocar graves lesões. Evite o contato com as partes rotativas quando estiverem girando.
 -  Em caso de rupturas ou acidentes durante o trabalho, pare imediatamente o motor e afaste a máquina para não provocar outros danos; em caso de acidentes com lesões pessoais ou a terceiros, adote imediatamente os procedimentos de primeiros socorros mais adequados ao caso e procure um Atendimento Médico para os tratamentos necessários. Remova cuidadosamente eventuais detritos que possam causar danos ou lesões a pessoas ou animais caso permaneçam sem vigilância.
 -  A exposição prolongada às vibrações pode provocar lesões e problemas neurovasculares (conhecidos também como «fenómeno de Raynaud» ou «síndrome da mão roxa») sobretudo para quem sofre de problemas circulatórios. Os sintomas podem ser relacionados às mãos, aos pulsos e aos dedos e manifestam-se com a perda de sensibilidade, torpor, coceira, dor, descoloração ou alterações estruturais da pele. Esses efeitos podem ser ampliados pelas baixas temperaturas ambientais e/ou por uma garra excessiva nas pegadas. Ao surgir tais sintomas, é preciso reduzir o tempo de utilização da máquina e consultar um médico.

Limitações à utilização

- A máquina não deve ser utilizada por pessoas que não sejam capazes de segurá-la firmemente com as duas mãos e/ou de ficar estavelmente em equilíbrio sobre as pernas durante o trabalho.
- Nunca utilize a máquina com as proteções danificadas, ausentes ou posicionadas incorretamente.
- Nunca utilize a máquina sem ter montado todos os acessórios previstos para cada utilização (sopro ou aspiração).
- Não desconecte, desative, remova ou adultere os sistemas de segurança/microinterruptores presentes.
- Não utilize a ferramenta elétrica caso o interruptor não seja capaz de ligá-la ou pará-la regularmente. Uma ferramenta elétrica que não pode ser acionada pelo interruptor é perigosa e deve ser consertada.
- Não submeta a máquina a esforços excessivos e não use uma máquina pequena para executar trabalhos pesados; O uso de uma máquina adequada reduz os riscos e melhora a qualidade do trabalho.

2.4 MANUTENÇÃO E ARMAZENAMENTO

Uma manutenção regular e um armazenamento correto preserva a segurança da máquina e o nível do seu desempenho.

Manutenção

- Nunca utilize a máquina com partes desgastadas ou danificadas. As peças

danificadas ou deterioradas devem ser substituídas e nunca deverão ser reparadas.

- A limpeza e a manutenção ordinária não devem ser realizadas por crianças sem a supervisão de um adulto.

⚠ O nível de ruído e de vibrações indicado nas presentes instruções são valores máximos de utilização da máquina. É necessário adotar as medidas preventivas adequadas para eliminar possíveis danos devido a um ruído elevado e aos esforços provocados por vibrações. Utilize a máquina a uma velocidade constante, mantenha a pega bem firme com uma força adequada, utilize a máquina no regime mínimo necessário para exercer o trabalho, use protetores auriculares antirruído e efetue pausas frequentes e adequadas durante o trabalho.

Armazenamento

- Para reduzir o risco de incêndio, não deixe recipientes com os materiais residuais no interior de um local.

2.5 BATERIA / CARREGADOR DE BATERIA

IMPORTANTE *As seguintes normas de segurança integram as recomendações de segurança presentes no manual específico da bateria e do carregador de bateria em anexo à máquina.*

- Para carregar a bateria, utilize apenas o carregador de bateria recomendado pelo fabricante.

O carregador de bateria inadequado pode provocar um choque elétrico, o aquecimento excessivo ou o vazamento de líquido corrosivo da bateria.

- Utilize somente as baterias específicas previstas para o seu dispositivo. O uso de outras baterias pode provocar lesões e risco de incêndio.
- Certifique-se de que o aparelho esteja desligado antes de inserir a bateria. Colocar uma bateria num aparelho elétrico aceso pode provocar acidentes.
- Mantenha a bateria afastada de cliques, moedas, chaves, pregos ou outros objetos metálicos pequenos que possam provocar o curto-circuito dos contatos. Um curto-circuito dos contatos da bateria pode originar combustões ou incêndios.
- Não use o carregador de bateria em ambientes onde estejam presentes vapores, substâncias inflamáveis ou em superfícies facilmente inflamáveis, como papel, tecido, etc. Durante a recarga, o carregador de bateria se aquece e pode provocar um incêndio.
- Durante o transporte dos acumuladores, preste atenção para que os contactos não sejam conectados entre si e não use contedores metálicos para o transporte.

2.6 PROTEÇÃO DO MEIO AMBIENTE

A proteção do ambiente deve ser um aspecto importante e prioritário no uso da máquina, para o benefício

da convivência civil e do ambiente no qual vivemos.

- Evite ser um elemento de incómodo para com a vizinhança. Utilize a máquina somente em horários razoáveis (nem muito cedo pela manhã, nem tarde da noite quando as pessoas poderão se sentir incomodadas).
- Siga rigorosamente as normas locais para a eliminação de embalagens, partes deterioradas ou qualquer elemento de forte impacto ambiental; estes resíduos não devem ser deitados no lixo, mas devem ser separados e entregues nos centros de recolha apropriados, que providenciarão à reciclagem dos materiais.
- Siga rigorosamente as normas locais para a eliminação dos materiais residuais.
- No momento da desativação, não abandone a máquina no meio ambiente, mas contacte um centro de recolha, em conformidade com as normas locais vigentes.



Não jogue os aparelhos elétricos junto com os lixos domésticos. Em conformidade com a Diretiva Europeia 2012/19/UE sobre os lixos de aparelhagens elétricas e eletrónicas e a sua execução conforme as normas nacionais, as aparelhagens elétricas inutilizadas devem ser recolhidas separadamente, a fim de que sejam reutilizadas de modo eco-compatível. Se as aparelhagens elétricas forem eliminadas num aterro ou no solo, as substâncias nocivas podem atingir a camada aquífera

e entrar na cadeia alimentar, danificando a sua saúde e o bem-estar. Para informações mais detalhadas sobre a eliminação deste produto, contacte o Órgão competente para a eliminação de lixos domésticos ou o seu revendedor.



No término da sua vida útil, elimine as baterias com a devida atenção ao nosso ambiente. A bateria contém material que é perigoso para nós e para o ambiente. Ela deve ser removida e eliminada separadamente numa estrutura que aceita as baterias de íons de lítio.



A recolha diferenciada de produtos e embalagens usados permite a reciclagem dos materiais e a reutilização dos mesmos. A reutilização dos materiais reciclados ajuda a prevenir a poluição ambiental e reduz a demanda de matérias-primas.

2.7 RISCOS RESÍDUOS

Apesar de todas as disposições de segurança serem respeitadas, ainda podem ocorrer alguns riscos resíduos que não podem ser excluídos. Pelo tipo e construção da máquina, os perigos potenciais previsíveis podem ser:

- Efeitos de materiais que podem ferir os olhos;
- Lesão no ouvido, se não for usada nenhuma protecção acústica.

3. CONHECER A MÁQUINA

3.1 DESCRIÇÃO DA MÁQUINA E USO PREVISTO

Esta máquina é um equipamento de jardinagem e especificamente um soprador portátil de jardim alimentado a bateria.

A máquina compõe-se essencialmente de um motor que aciona um rotor capaz de produzir um fluxo de ar em alta velocidade.

3.1.1 Uso previsto

Esta máquina é projetada e fabricada para:

- o deslocamento e a acumulação, por meio do sopro, de folhas, relva, detritos vários ligeiros de pequenos.

3.1.2 Uso inadequado

Qualquer outro uso, não conforme àqueles acima citados, pode ser perigoso e causar danos a pessoas e/ou objetos. Incluem-se no uso inadequado (como, por exemplo, mas não somente):

- a acumulação ou a recolha de produtos inflamáveis ou de risco de explosão, brasas quentes ou material em combustão sem chama, cigarros acesos, pedaços de vidro, fragmentos cortantes, objetos metálicos, pedras e tudo que possa ser considerado perigoso para a segurança do operador e de terceiros;
- direcionar o sopro de ar na direção das pessoas e/ou animais;
- introduzir objetos pela grade de aspiração;
- utilizar a máquina sem os acessórios predispostos especificamente pelo fabricante para as diversas utilizações ou usar acessórios diferentes não previstos;
- utilizar a máquina por mais de uma pessoa.

IMPORTANTE *O uso inadequado da máquina provoca a invalidação da garantia e isenta o Fabricante de toda e qualquer responsabilidade, competindo ao utilizador os ónus decorrentes de danos ou lesões próprias ou a terceiros.*

3.1.3 Tipologia de utilizador

Esta máquina é destinada para ser usada pelos consumidores, isto é, por operadores não profissionais. É destinada a hobby.

3.2 SINALIZAÇÃO DE SEGURANÇA

Na máquina estão presentes vários símbolos (Fig. 2). A sua função é relembrar ao operador os comportamentos que devem ser seguidos para utilizá-la com a atenção e a cautela necessárias.

Significado dos símbolos:



ATENÇÃO! PERIGO! Esta máquina, se não usada corretamente, pode ser perigosa para si e para os outros.

ATENÇÃO! Antes de usar esta máquina, leia o manual de instruções.



Use proteções auriculares e óculos.



Não exponha a máquina à chuva (ou à humidade).



PERIGO DE ARREMESSO DE MATERIAL! Preste atenção no arremesso de material, provocado pelo fluxo de ar, que pode provocar graves lesões a pessoas ou objetos.

PERIGO DE ARREMESSO DE MATERIAL! Afaste qualquer pessoa ou animal doméstico a pelo menos 15 m durante a utilização da máquina.



Perigo de mutilações! Mantenha sempre as mãos longe da grelha de entrada de ar. O rotor em rotação pode provocar graves acidentes.



Perigo de lesões graves! Mantenha longe da grelha de entrada de ar as roupas com partes esvoaçantes, pois podem ficar presos no rotor e provocar graves acidentes.



Perigo de lesões graves! Mantenha longe os cabelos da grelha de entrada de ar, pois podem ficar presos no rotor e provocar graves acidentes. Prenda adequadamente os cabelos compridos.

IMPORTANTE As etiquetas adesivas danificadas ou ilegíveis devem ser substituídas. Solicite as novas etiquetas ao seu centro de assistência autorizado.

3.3 ETIQUETA DE IDENTIFICAÇÃO DO PRODUTO

A etiqueta de identificação contém os seguintes dados (Fig. 1):

1. Nível de potência acústica
2. Marca de conformidade
3. Ano de fabrico
4. Tipo de máquina
5. Número de matrícula
6. Nome e endereço do fabricante
7. Código do artigo

Transcreva os dados de identificação da máquina nos respetivos espaços da etiqueta que fica no verso da capa.

IMPORTANTE Utilize os dados de identificação indicados na etiqueta de identificação do produto sempre que contactar a oficina autorizada.

IMPORTANTE O exemplo da declaração de conformidade está nas últimas páginas do manual.

3.4 COMPONENTES PRINCIPAIS

A máquina é constituída pelos seguintes componentes principais, aos quais correspondem as seguintes funções (Fig. 1):

- A. Unidade motriz:** fornece o movimento ao rotor.
- B. Tubo soprador:** é o elemento destinado à expulsão do fluxo de ar.
- C. Pega:** permite o controlo da máquina.
- D. Bateria:** (caso não seja fornecida com a máquina, ver o cap. 15 "acessórios a pedido"): dispositivo que fornece corrente elétrica à ferramenta; as suas características e as instruções de utilização encontram-se descritas num manual específico.
- E. Carregador de bateria** (caso não seja fornecido com a máquina, ver o cap. 15 "acessórios a pedido"): dispositivo que é utilizado para recarregar a bateria. as suas características e as instruções de utilização encontram-se descritas num manual específico.

4. MONTAGEM

IMPORTANTE *As normas de segurança a seguir estão descritas no cap. 2. Respeite escrupulosamente tais indicações para não correr graves riscos ou perigos.*

Por motivos de armazenagem e transporte, alguns dos componentes da máquina não foram montados diretamente na fábrica, mas deverão ser montados após a remoção da embalagem, de acordo com as seguintes instruções.

⚠ A remoção da embalagem e a conclusão da montagem deverão ser efetuadas numa superfície plana e sólida, com espaço suficiente para a movimentação da máquina e das embalagens, utilizando sempre as ferramentas adequadas. Não utilize a máquina antes de concluir as indicações da seção "MONTAGEM".

4.1 COMPONENTES PARA A MONTAGEM

Na embalagem estão incluídos os componentes para a montagem.

4.1.1 Remoção da embalagem

1. Abra a embalagem com cuidado e preste atenção para não perder os componentes.
2. Consulte a documentação inserida na caixa, incluindo as presentes instruções.
3. Retire da caixa todos os componentes não montados.
4. Remova a máquina da caixa.
5. Elimine a caixa e as embalagens no respeito das normas locais.

⚠ Antes de fazer a montagem, certifique-se de que a bateria não esteja inserida no seu alojamento.

4.1.2 Montagem / desmontagem do tubo soprador

1. Alinhe o vão do tubo soprador (Fig. 3.A) com a saliência (Fig. 3.B) da boca de saída de ar.
 2. Empurre o tubo (Fig. 3.A) e gire-o 90° no sentido anti-horário, de modo a enganchá-lo de modo estável.
- Para remover o tubo, gire-o no sentido horário e retire-o.

IMPORTANTE *Pare a máquina e remova sempre a bateria (par. 7.2.2) sempre que for removido o tubo de sopra.*

5. COMANDOS DE CONTROLO

5.1 INTERRUPTOR DO ACELERADOR

O comando do acelerador (Fig. 4.A) inicia/para a máquina e, simultaneamente, engata/desengata a rotação do rotor.

Para a ativação, prima o comando do acelerador e aguarde 2-3 segundos para que a máquina ligue.

⚠ A ativação da máquina provoca a rotação simultânea do rotor.

A máquina para automaticamente ao se liberar o comando do acelerador.

5.2 COMANDO DE REGULAÇÃO DA VELOCIDADE

O comando (Fig. 4.B) permite regular a velocidade de rotação do rotor e, assim, regular a velocidade do fluxo de ar. A velocidade pode ser aumentada ou diminuída girando o comando, e deve ser relacionada ao tipo de trabalho (cap. 6.4.1).

6. UTILIZAÇÃO DA MÁQUINA

IMPORTANTE *As normas de segurança a seguir estão descritas no cap. 2. Respeite escrupulosamente tais indicações para não correr graves riscos ou perigos.*

6.1 OPERAÇÕES PRELIMINARES

Antes de começar a trabalhar, é necessário efetuar uma série de verificações e operações, a fim de garantir os melhores resultados e a máxima segurança.

6.1.1 Controlo da bateria

- Para cada utilização:
 - verifique o estado de carga da bateria seguindo as indicações contidas no manual da bateria.

6.2 VERIFICAÇÕES DE SEGURANÇA

Efetue os seguintes controlos de segurança e verifique se os resultados correspondem às indicações das tabelas.

⚠ Efetue sempre os controlos de segurança antes da utilização.

6.2.1 Controlo geral

Objeto	Resultado
Cabos (Fig. 1.C)	Limpas, secas, fixadas corretamente e bem firme na máquina
Parafusos da máquina	Bem fixados (não soltos)
Passagens do ar de arrefecimento	Não obstruídos
Tubo soprador (Fig. 1.B)	Instalado corretamente. Nenhum sinal de dano ou de desgaste. Não obstruído.
Rotor	Nenhum sinal de dano ou de desgaste
Proteções	Nenhum sinal de dano ou de desgaste
Bateria (Fig. 1.D)	Nenhum dano na sua carcaça, nenhum vazamento de líquido
Máquina	Nenhum sinal de dano ou de desgaste
Comando do acelerador (Fig. 4.A)	Deve ter um movimento livre, não forçado.

6.2.2 Teste de funcionamento da máquina

Ação	Resultado
1. Insira corretamente a bateria no seu alojamento (par. 7.2.3) 2. Prima o comando do acelerador (Fig. 1.F)	A máquina liga e o rotor gira.
1. Libere o comando do acelerador (Fig. 4.A)	1. O comando deve retornar rápida e automaticamente para a posição neutra e a lâmina deve parar.
Condução experimental	Nenhuma vibração anormal. Nenhum ruído anormal

⚠ Se qualquer um dos resultados difere muito dos dados indicados nas seguintes tabelas, não utilize a máquina! Entregue a máquina para um centro de assistência para os controlos necessários e para a reparação.

6.3 ARRANQUE

1. Fique numa posição parada e estável;
2. certifique-se de que o tubo soprador não esteja voltado para eventuais observadores ou detritos;
3. insira corretamente a bateria no seu alojamento (par. 7.2.3);
4. prima o comando do acelerador (Fig. 4.A).

6.4 TRABALHO

⚠ Durante o trabalho, a máquina deve ser sempre mantida firmemente com a mão na pega (Fig. 5).

NOTA Durante o trabalho, a bateria está protegida contra o descarregamento total por meio de um dispositivo de proteção que desliga a máquina e bloqueia o seu funcionamento.

6.4.1 Regulação da velocidade

É sempre adequado regular a velocidade de rotação do rotor em relação ao tipo de material a ser removido (Fig. 4.B):

- velocidade de sopro baixa (comando de regulação da velocidade na posição 1-2) para materiais leves e pequenos arbustos no prado;
- velocidade média de sopro (comando de regulação da velocidade na posição 3) para mover grama e folhas leves no asfalto ou terreno sólido;
- velocidade de sopro alta (comando de regulação da velocidade na posição 4-5) para folhas molhadas, materiais mais pesados, como neve fresca ou sujidade volumosa.

6.4.2 Conselhos para a utilização

Avance lentamente, mantendo a parte terminal do tubo soprador a uma distância adequada do terreno (Fig. 5).

Para evitar dispersar o material a ser removido, direcione o sopro de ar em torno das bordas externas do material acumulado. Nunca direcione o sopro de ar para o centro do material acumulado.

6.5 PARAGEM

Para parar a máquina, libere o comando do acelerador (Fig. 4.A).

 **Após parar a máquina, são necessários vários segundos antes que o rotor pare.**

Pare sempre a máquina durante os deslocamentos entre áreas de trabalho.

 **Durante os deslocamentos, nunca mantenha a mão no comando do acelerador, para evitar acionamentos acidentais.**

6.6 APÓS A UTILIZAÇÃO

- Remova a bateria do seu alojamento e providencie a sua recarga (par. 7.2.2).
- Deixe o motor arrefecer antes de colocar a máquina em qualquer ambiente.
- efetue a limpeza (par. 7.3).
- Verifique se não há componentes soltos ou danificados. Se necessário, substitua os componentes danificados e aperte os eventuais parafusos e porcas soltos, ou contate o centro de assistência autorizado.

IMPORTANTE *Remova sempre a bateria (par. 7.2.2) sempre que for necessário deixá-la guardada ou desacompanhada.*

7. MANUTENÇÃO ORDINÁRIA

7.1 PARTE GERAL

IMPORTANTE *As normas de segurança a seguir estão descritas no cap. 2. Respeite escrupulosamente tais indicações para não correr graves riscos ou perigos.*

 **Antes de iniciar qualquer intervenção de manutenção:**

- **Pare a máquina;**
 - **Remova a bateria do seu alojamento e providenciar a sua recarga (par. 7.2.2);**
 - **Deixe o motor arrefecer antes de colocar a máquina em qualquer ambiente.**
 - **Use roupas adequadas, luvas de trabalho e óculos de proteção;**
 - **Leia as respetivas instruções.**
- As frequências e os tipos de intervenção encontram-se resumidos na "Tabela de manutenções" (ver cap. 12). A tabela tem o objetivo de ajudar o utilizador a manter a eficiência e segurança da sua máquina. Nela foram indicadas as principais intervenções e a periodicidade prevista para cada uma delas. Execute a respetiva ação de acordo com o prazo que se verificar.

- A utilização de peças sobressalentes e acessórios não originais poderá exercer efeitos negativos no funcionamento e na segurança da máquina. O fabricante não será responsabilizado em caso de danos ou lesões provocadas por esses produtos.
- As peças sobressalentes originais são fornecidas pelas oficinas de assistência e pelos revendedores autorizados.

IMPORTANTE *Todas as operações de manutenção e de regulação não descritas neste manual devem ser realizadas pelo seu Revendedor ou por um Centro especializado.*

7.2 BATERIA

7.2.1 Autonomia da bateria

A autonomia da bateria (e, portanto, a superfície que pode ser trabalhada antes da recarga) é principalmente condicionada por comportamentos do operador, que deve evitar:

- ligações e desligamentos durante o trabalho;
- uma velocidade de rotação do rotor inadequada à tipologia de material a ser removido (par. 6.4.1).

Para melhorar a autonomia da bateria, é sempre importante:

- configurar uma velocidade de rotação do rotor adequada à tipologia de material a ser removido.

Caso desejar utilizar a máquina em sessões de trabalho mais longas em relação à duração da bateria standard, é possível:

- comprar uma segunda bateria standard para substituir imediatamente a bateria descarregada, sem prejudicar a continuidade de utilização;
- adquirir uma bateria com autonomia superior em relação à bateria standard (par. 14.1).

7.2.2 Remoção e recarga da bateria

1. Prima os botões na bateria (Fig. 6.A) e remova-a (Fig. 6.B);
2. insira a bateria (Fig. 7.A) no seu alojamento do carregador da bateria (Fig. 7.B);
3. conecte o carregador da bateria (Fig. 7.B) numa tomada de corrente com tensão correspondente à indicada na placa.
4. efetue sempre a recarga completa, seguindo as indicações contidas no manual da bateria /carregador de bateria.

NOTA A bateria é equipada com uma proteção que impede a recarga se a temperatura ambiente não estiver incluída entre 0 e +45 °C.

NOTA A bateria pode ser recarregada em qualquer momento, até mesmo parcialmente, sem o risco de danificá-la.

7.2.3 Remontagem da bateria na máquina

Ao terminar a recarga:

1. Remova a bateria (Fig. 8.A) do seu alojamento no carregador de bateria (evitando mantê-la por um longo tempo sob carga após concluir a recarga);
2. desconecte o carregador da bateria (Fig. 8.B) da rede elétrica;
3. insira a bateria (Fig. 9.A) no seu alojamento empurrando-a até o fime ao ouvir o "clique" que a bloqueia na posição e garante o contato elétrico.

7.3 LIMPEZA DA MÁQUINA

Para reduzir o risco de incêndio, mantenha a máquina livre de resíduos de folhas, ramos.

- Limpe sempre a máquina após o uso utilizando um pano limpo e humedecido com detergente neutro.
- Remova todas as partes húmidas utilizando um pano macio e seco. A humidade pode provocar choques elétricos.
- não utilize detergentes agressivos ou solventes para limpar as partes em plástico ou as pegas.
- Não use jatos de água e evite molhar o motor e os componentes elétricos.
- Mantenha o rotor sempre limpo e livre de poeira e detritos, soprando com ar comprimido através da grelha. Não borrife água no rotor.
- Para evitar o aquecimento excessivo e danos ao motor ou à bateria, certifique-se sempre de que as grelhas de aspiração do ar de arrefecimento estejam limpas e sem detritos.

7.4 PORCAS E PARAFUSOS DE FIXAÇÃO

- Mantenha bem apertados os parafusos e as porcas, para ter certeza a de que a máquina está sempre em condições seguras de funcionamento.
- Verifique regularmente se as pegas estão bem fixadas.

8. ARMAZENAMENTO

IMPORTANTE As normas de segurança que deverão ser seguidas durante as operações de armazenamento estão descritas no par. 2.4. Respeite escrupulosamente tais indicações para não correr graves riscos ou perigos.

8.1 ARMAZENAMENTO DA MÁQUINA

Quando for necessário armazenar a máquina:

1. Remova a bateria do seu alojamento e providencie a sua recarga (par. 7.2.2).
2. Deixe o motor arrefecer antes de colocar a máquina em qualquer ambiente.
3. Efetue a limpeza (par. 7.3).
4. Verifique se não há componentes soltos ou danificados. Se necessário, substitua os componentes danificados e aperte os eventuais parafusos e porcas soltos, ou contate o centro de assistência autorizado.
5. Armazene a máquina:
 - num ambiente seco
 - ao abrigo das intempéries
 - num local inacessível às crianças.
 - assegurando-se de ter removido chaves ou ferramentas usadas na manutenção.

8.2 ARMAZENAMENTO DA BATERIA

A bateria deve ser conservada em ambientes frescos, sem humidade e à sombra.

NOTA Em caso de inatividade prolongada, recarregue a bateria a cada dois meses para prolongar a sua duração.

9. MOVIMENTAÇÃO E TRANSPORTE

Todas as vezes que for necessário movimentar, transportar a máquina, é necessário:

- Pare a máquina (par. 6.5);
- remover a bateria do seu alojamento e providenciar a sua recarga (par. 7.2.2);

- Segure a máquina unicamente pelas pegas e oriente os tubos de modo a não se tornarem um obstáculo.

Quando a máquina for transportada por um veículo, é necessário:

- remover os tubos;
- posicioná-la de forma a não constituir perigo para ninguém.

10. ASSISTÊNCIA E REPARAÇÕES

Este manual fornece todas as indicações necessárias para a condução da máquina e para uma correta manutenção de base por parte do utilizador. Todas as intervenções de regulação e manutenção não descritas neste manual devem ser efetuadas pelo Revendedor ou por um Centro especializado, que deverá apresentar os conhecimentos e os equipamentos necessários para que o trabalho seja corretamente executado, mantendo o grau de segurança e as condições originais da máquina.

Operações executadas por estruturas não adequadas ou por pessoas não qualificadas implicam na anulação de qualquer forma de garantia e de qualquer obrigação ou responsabilidade do Fabricante.

- Apenas as oficinas de assistência autorizadas podem efetuar as reparações e a manutenção em garantia.
- As oficinas de assistência autorizadas usam exclusivamente peças sobressalentes originais. As peças sobressalentes e os acessórios originais foram desenvolvidos especificamente para as máquinas.

- As peças sobressalentes e os acessórios originais foram desenvolvidos especificamente para as máquinas.
- As peças sobressalentes e os acessórios não originais não são aprovados. O uso de peças sobressalentes e acessórios não originais comprometem a segurança da máquina e eximem o Fabricante de qualquer obrigação ou responsabilidade.

11. COBERTURA DA GARANTIA

A garantia cobre todos os defeitos dos materiais e de fabricação. O utilizador deverá seguir atentamente todas as instruções fornecidas na documentação em anexo.

A garantia não cobre os danos devidos a:

- Falta de familiarização com a documentação de acompanhamento.
 - Desatenção.
 - Uso e montagem indevidos ou não permitidos.
 - Utilização de peças sobressalentes não originais.
 - Utilização de acessórios não fornecidos ou não aprovados pelo fabricante.
- Além disso, a garantia não cobre:
- O desgaste normal de materiais de consumo.
 - Normal desgaste.

O comprador está protegido pelas suas próprias leis nacionais. Os direitos do comprador previstos pelas leis nacionais do País em que vive não são, de maneira alguma, limitados pela presente garantia.

12. TABELA DE MANUTENÇÕES

Operação	Frequência	Notas
MÁQUINA		
Controlo de todas as fixações	Antes de cada uso	par. 7.4
Controlos de segurança / Verificação dos comandos	Antes de cada uso	par. 6.2
Verificação do estado de carga da bateria	Antes de cada uso	*
Recarga da bateria	No final de cada uso	par. 7.2.2 *
Limpeza da máquina	No final de cada uso	par. 7.3
Verificação de eventuais danos presentes na máquina. Se necessário, contacte o centro de assistência autorizado.	No final de cada uso	-

* Consulte o manual da bateria/carregador de bateria.

13. IDENTIFICAÇÃO DE INCONVENIENTES

INCONVENIENTE	CAUSA PROVÁVEL	SOLUÇÃO
1. Acionando o comando do acelerador, a máquina não liga	A bateria está faltando ou não foi inserida corretamente	Verifique se a bateria está bem alojada (par. 7.2.3)
	Bateria descarregada	Verifique o estado de carga e recarregue a bateria (par. 7.2.2)
	Comando do acelerador defeituoso ou soprador danificado	Não utilize a máquina. Pare a máquina imediatamente, remova a bateria e contate um Centro de Assistência.
2. O motor para durante o trabalho	A bateria não foi inserida corretamente	Verifique se a bateria está bem alojada (par. 7.2.3)
	Bateria descarregada	Verifique o estado de carga e recarregue a bateria. (par. 7.2.2)
3. O rotor gira, mas o ar não sai do tubo soprador	Tubo soprador bloqueado ou entupido	Pare a máquina, tire a bateria e remova as eventuais obstruções.
4. Notam-se ruídos e/ou vibrações excessivas durante o trabalho	Partes soltas ou danificadas	Pare a máquina, remova a bateria e: <ul style="list-style-type: none"> – controle os danos; – controle se há partes soltas e aperte-as; – providencie a substituição ou reparação das partes danificadas com partes de características equivalentes.
5. A máquina solta fumo durante o seu funcionamento	Soprador danificado.	Não utilize a máquina. Pare a máquina imediatamente, remova a bateria e contate um Centro de Assistência.
6. A autonomia da bateria é insuficiente	Condições de utilização difíceis com maior absorção de corrente	Otimize a utilização (par. 7.2.1)
	Bateria insuficiente para as exigências de funcionamento	Utilize uma segunda bateria ou uma bateria mais potente (par. 14.1)
	Deterioração da capacidade da bateria	Compre uma bateria nova
7. O carregador de bateria não recarrega a bateria	A bateria não foi inserida corretamente no carregador de bateria	Verifique se a bateria foi inserida corretamente (par. 7.2.2)
	Condições ambientais inadequadas	Efetue a recarga num ambiente com temperatura adequada (ver o manual de instruções da bateria/carregador de bateria)
	Contatos sujos	Limpe os contatos
	Não é fornecida tensão ao carregador de bateria	Verifique se a ficha foi introduzida e se há tensão na tomada
	Carregador de bateria defeituoso	Substitua-o por uma peça sobressalente original
		Caso o problema persista, consulte o manual da bateria / carregador de bateria

Se os inconvenientes persistirem após a execução das soluções descritas, contacte o Revendedor.

14. ACESSÓRIOS A PEDIDO

14.1 BATERIAS

Estão disponíveis baterias de diversas capacidades, para adaptar-se às exigências operacionais específicas (Fig. 10). A lista das baterias homologadas para esta máquina pode ser encontrada na tabela "Dados Técnicos".

14.2 CARREGADOR DE BATERIA

Dispositivo que é utilizado para recarregar a bateria (Fig.11).

**CUPRINS**

1. GENERALITĂȚI	1
2. NORME DE SIGURANȚĂ	2
3. FAMILIARIZAREA CU MAȘINA	7
3.1 Descrierea mașinii și utilizarea prevăzută	7
3.2 Semnalizarea de siguranță	8
3.3 Eticheta de identificare a produsului	8
3.4 Componentele principale	8
4. MONTAREA	9
4.1 Componente pentru montaj	9
5. COMENZI DE CONTROL	9
5.1 Întrerupător accelerator	9
5.2 Comandă de reglare a vitezei	9
6. UTILIZAREA MAȘINII	9
6.1 Operațiuni premergătoare utilizării	9
6.2 Controale de siguranță	10
6.3 Pornirea	10
6.4 Utilizare	10
6.5 Oprire	10
6.6 După utilizare	11
7. ÎNTREȚINEREA NORMALĂ	11
7.1 Generalități	11
7.2 Baterie	11
7.3 Curățarea mașinii	12
7.4 Piulițele și șuruburile de fixare	12
8. DEPOZITAREA	12
8.1 Depozitarea mașinii	12
8.2 Depozitarea bateriei	12
9. MANEVRAREA ȘI TRANSPORTUL	12
10. ASISTENȚĂ ȘI REPARAȚII	13
11. ACOPERIREA GARANȚIEI	13
12. TABELUL CU OPERAȚIUNI DE ÎNTREȚINERE	13
13. IDENTIFICAREA PROBLEMELOR	14
14. ACCESORII LA CERERE	15
14.1 Baterii	15
14.2 Alimentator pentru baterie	15

1. GENERALITĂȚI**1.1 CITIREA MANUALULUI**

În acest manual, paragrafele care conțin informații deosebit de importante pentru siguranță și funcționare, sunt evidențiate în funcție de criteriile de mai jos:

NOTĂ sau **IMPORTANT** *Precizează anumite detalii sau alte elemente în afara celor indicate anterior; neglijarea lor duce la deteriorarea mașinii sau a bunurilor din jur.*

Simbolul  indică un pericol. Nerespectarea avertismentului poate cauza vătămări corporale personale sau ale terților și/sau daune.

Paragrafele evidențiate de un chenar gri cu marginea punctată se referă la dotări opționale care nu sunt prezente pe toate modelele din acest manual. Verificați dacă funcția respectivă este prezentă pe propriul dvs. model.

Toate indicațiile precum „față”, „spate”, „dreapta” și „stânga” se raportează la poziția de lucru a operatorului.

1.2 REFERINȚE**1.2.1 Figuri**

Figurile din aceste instrucțiuni de utilizare sunt numerotate cu 1, 2, 3 etc. Componentele indicate în figuri sunt marcate cu literele A, B, C etc. O referință la componenta C din figura 2 este indicată prin cuvintele: „Vezi fig. 2.C” sau, pur și simplu, „(Fig. 2.C)”. Figurile sunt orientative. Piesele efective pot fi diferite față de cele reprezentate.

1.2.2 Titluri

Manual este împărțit în capitole și paragrafe. Titlul paragrafului „2.1 Formare” este un subtitlu al capitolului „2. Norme de siguranță”. Referințele la titluri sau paragrafe sunt indicate prin abrevierea cap. sau par. și numărul corespunzător. Exemplu: „cap. 2” sau „par. 2.1”.

2. NORME DE SIGURANȚĂ

2.1 FORMARE

 **Familiarizați-vă cu comenzile și modul adecvat de folosire a mașinii. Deprindeți-vă să opriți rapid mașina. Nerespectarea avertismentelor și instrucțiunilor poate cauza incendii și/sau vătămare corporală gravă.**

- Nu permiteți ca mașina să fie utilizată de copii sau persoane cu capacități fizice, senzoriale sau mentale reduse, sau lipsite de experiență sau cunoștințele necesare și nici de persoanele care nu sunt familiarizate cu instrucțiunile. Legile locale pot stabili vârsta minimă la care utilizatorul poate folosi mașina.
- Nu utilizați niciodată mașina dacă sunteți obosit, vă simțiți rău sau dacă ați luat medicamente, ați consumat droguri, alcool ori alte substanțe nocive care pot afecta reflexele sau atenția.
- Amintiți-vă că operatorul sau utilizatorul este responsabil de accidentele sau situațiile neprevăzute care pot apărea și care pot afecta persoanele sau bunurile acestora. Utilizatorul este responsabil de evaluarea riscurilor potențiale pe terenul pe care va lucra, el fiind obligat să adopte toate precauțiile necesare pentru garantarea propriei siguranțe și a celor din jur, mai ales pe terenurile în pantă, accidentate, alunecoase sau fără stabilitate.
- Dacă cedați sau împrumutați mașina unui terț, asigurați-vă

că utilizatorul a luat cunoștință de instrucțiunile de utilizare conținute în manualul de față.

2.2 OPERAȚIUNI PREMERGĂTOARE UTILIZĂRII

Echipamente individuale de protecție (EIP)

- Purtați îmbrăcăminte adecvată, încălțăminte de lucru rezistentă cu tălpi antiderapante și pantaloni lungi. Nu activați mașina cu picioarele goale sau cu sandale. Purtați căști de protecție pentru urechi, mănuși antivibrații, ochelari de protecție și măști antipraf.
- Utilizarea protecțiilor auditive poate reduce capacitatea de a auzi anumite avertismente (strigăte sau alarme). Fiți deosebit de atenți la ceea ce se întâmplă în jurul zonei de lucru.
- Nu purtați eșarfe, halate, lanțuri, brățări, îmbrăcăminte cu părți fluturânde, cu șiret ori cu cravată, sau orice alt accesoriu atârnat sau larg, care s-ar putea agăța de organele mașinii aflate în mișcare sau de alte obiecte sau materiale de la locul de muncă.
- Nu vă apropiați părul de fantele de admisie a aerului deoarece acestea s-ar putea prinde în rotor cauzând accidente grave. Strângeți-vă părul, dacă este lung, în mod adecvat.

Zona de lucru / Mașina

- Controlați cu multă atenție zona de lucru și folosiți o greblă sau o mătură pentru a împrăștia manual resturile și a îndepărta toate obiectele ce ar putea fi proiectate de mașină

- (utilizată ca suflantă) sau care ar putea înfunda conducta de aspirație (utilizată ca aspirator) sau care ar putea constitui o sursă de pericol (pietre, ramuri, fire metalice, oase etc.).
- În situația unui teren cu praf, se recomandă să se umezească ușor suprafața.
 - Pentru a elimina riscul declanșării incendiilor, nu lăsați mașina cu motorul cald în mijlocul frunzelor sau ierbii uscate.

2.3 ÎN TIMPUL UTILIZĂRII

Zona de lucru

- Nu utilizați mașina în zone cu risc de explozie, în apropierea lichidelor inflamabile, a gazului și a prafului. Sculele electrice provoacă scântei care pot incendia praful sau vaporii.
- Lucrați numai la lumina zilei sau cu un bun sistem de iluminare și în condiții de vizibilitate bună.
- Nu le permiteți altor persoane, copiilor și animalelor să se apropie de zona de lucru. Copiii trebuie să fie supravegheați de un alt adult. Li se interzice copiilor să se joace cu echipamentul.
- Asigurați-vă că persoanele din jur se află la cel puțin 15 m de mașină.
- Nu lucrați în iarbă umedă, în ploaie sau când există risc de furtună, mai ales cu posibilitate de trăsnet.
- Evitați pe cât posibil să lucrați pe un teren umed sau alunecos, accidentat sau înclinat excesiv, deoarece acestea nu garantează stabilitatea operatorului în timpul muncii.

- Mașina nu trebuie expusă la ploaie sau la umezeală. Apa care ajunge la scule mărește riscul de electrocutare.
- Acordați o atenție deosebită neregularităților terenului (movile, denivelări), la terenurile în pantă, la pericolele ascunse și eventualele obstacole care ar putea limita vizibilitatea.
- Fiți deosebit de atenți în apropierea râpelor, șanțurilor sau terasamentelor.
- Atunci când utilizați mașina aproape de drum, fiți atenți la trafic.
- Determinați întotdeauna în ce direcție bate vântul și nu lucrați niciodată împotriva vântului.
- Nu folosiți mașina lângă ferestre deschise.
- Nu folosiți mașina pe o suprafață pavată sau cu pietriș pentru ca materialul îndepărtat să nu cauzeze leziuni.
- Asigurați-vă că materialul îndepărtat nu se acumulează în zona de evacuare deoarece ar putea împiedica îndepărtarea corectă cauzând mișcări de recul prin deschizăturile de aspirație.

Norme de comportament

- În timpul sesiunii de lucru, atunci când se utilizează pe post de suflantă, mașina trebuie să fie prinsă ferm cu mâna dreaptă de mânerul de deasupra.
- În timpul funcționării, când este utilizat pe post de aspirator, mașina trebuie să fie ținută ferm cu ambele mâini, astfel: cu mâna dreaptă de mânerul superior, iar cu mâna stângă de mânerul inferior, astfel încât sacul de colectare să se afle în stânga operatorului.

- Evitați contactul corpului cu suprafețele legate la masă sau la pământ, de exemplu: țevi, calorifere, aragazuri, frigidere. Riscul de electrocutare crește în situația în care corpul este legat la masă sau la pământ.
- Adoptați o poziție fermă și stabilă și mențineți un comportament precaut.
- Nu vă pierdeți echilibrul.
- Aveți grijă să evitați loviturile puternice contra corpurilor străine; fiți atenți la proiectarea eventuală de material și praf, cauzată de aer.
- Nu orientați jetul de aer spre persoane sau animale.
- Atunci când folosiți mașina pe post de suflantă, fiți întotdeauna deosebit de atenți pentru ca materialul îndepărtat sau praful suflat să nu cauzeze leziuni persoanelor sau animalelor, ori daune proprietăților.
- Nu introduceți în mod manual obiecte în gura de aspirație (utilizată ca aspirator) și evitați să aspirați obiecte voluminoase care pot deteriora rotorul.
- Nu alergați niciodată, ci mergeți la pas.
- Țineți-vă întotdeauna fața, mâinile și corpul la distanță de fanta de admisie a aerului și de gura de evacuare a aerului și nu înfundați canalele de trecere a aerului nici la pornirea, dar nici în timpul utilizării mașinii.
- Părțile rotative pot provoca leziuni grave, așadar evitați contactul cu aceste părți când încă sunt în mișcare.
-  În cazul unor defectări sau accidente în timpul funcționării, opriti imediat motorul și țineți mașina la distanță pentru a nu

cauza alte stricăciuni; în caz de accident în care este rănit operatorul sau alte persoane, demarați imediat procedura de prim ajutor cea mai potrivită situației respective și apelați la un centru de prim ajutor pentru acordarea îngrijirilor necesare. Scoateți cu grijă eventualele resturi care ar putea provoca daune sau leziuni persoanelor sau animalelor în cazul în care acestea vor rămâne nesupravegheate.

-  Expunerea îndelungată a operatorului la vibrații poate cauza leziuni și afecțiuni neurovasculare (cunoscute sub numele de „fenomenul lui Raynaud” sau „HAV - Hand Arm Vibration”/vibrația mâinii și brațului) mai ales la persoanele cu afecțiuni circulatorii. Simptomele pot apărea la mâini, la articulația mâinii sau la degete și se manifestă prin pierderea sensibilității, amortire și mâncărime, decolorarea sau modificarea structurală a pielii. Aceste efecte se pot amplifica la temperaturi scăzute și/sau la strângerea excesivă a mânerelor. La apariția simptomelor de mai sus, este necesar să reduceți durata utilizării mașinii și să apelați la medic.

Limitări de utilizare

- Mașina nu poate fi utilizată de persoane care nu o pot ține cu ambele mâini sau care nu își pot păstra echilibrul în picioare, în timpul muncii.
- Nu folosiți niciodată mașina cu protecțiile deteriorate, lipsă sau poziționate incorect.

- Nu utilizați niciodată mașina fără a fi montat toate accesoriile prevăzute pentru fiecare utilizare (suflare sau aspirație).
- Nu dezarmați, nu dezactivați, nu îndepărtați și nu umblați la sistemele de securitate/ microîntrerupătoarele de pe mașină.
- Nu folosiți scula electrică dacă întrerupătorul nu funcționează corect (nu pornește sau nu oprește la timp scula). Sculele electrice care nu pot fi acționate de la întrerupător sunt periculoase și trebuie să fie reparate.
- Nu forțați mașina și nu folosiți o mașină de putere mică pentru a efectua operații grele; utilizarea unei mașini cu putere adecvată reduce riscurile și ameliorează calitatea muncii prestate.

2.4 ÎNTREȚINEREA, DEPOZITAREA

Efectuarea unei întrețineri periodice și a unei depozitări corecte menține siguranța mașinii și a nivelului de performanță.

Întreținerea

- Nu folosiți mașina dacă are piese uzate sau deteriorate. Piesele deteriorate sau uzate trebuie să fie înlocuite și nu reparate.
- Curățarea și întreținerea normală nu pot fi efectuate de copii fără a fi supravegheați.

⚠ Nivelul de zgomot și de vibrații din instrucțiunile de față reprezintă valorile maxime de utilizare a mașinii. Este necesar să adoptați măsuri de precauție

capabile să elimine posibilele daune datorate nivelului de zgomot ridicat și solicitărilor provocate de vibrații; Folosiți mașina la o viteză constantă, prindeți ferm mânerul cu o forță corespunzătoare, utilizați mașina la regimul minim necesar pentru realizarea activității, purtați căști antifonice și luați pauze frecvente și adecvate în timpul sesiunii de lucru.

Depozitarea

- Pentru a reduce riscul de incendiu, nu lăsați containerele cu deșeuri într-o încăpere.

2.5 BATERIA/ INCARCĂTORUL BATERIEI

IMPORTANT *Următoarele norme de siguranță cuprind indicațiile de siguranță din manualul specific al bateriei și al încărcătorului de baterie, anexat mașinii.*

- Pentru a încărca bateriile utilizați doar un încărcător de baterii recomandat de producător. Un alimentator necorespunzător poate cauza electrocutare, supraîncălzire sau scurgerea lichidului coroziv din baterie.
- Utilizați exclusiv bateriile specifice recomandate pentru aparatul dumneavoastră. Utilizarea altui tip de baterii poate provoca leziuni sau un incendiu.
- Asigurați-vă că aparatul este oprit înainte de a introduce bateria. Montarea unei baterii într-un aparat electric pornit poate provoca incendii.

- Păstrați bateria neutilizată departe de agrafele de birou, monede, chei, cuie, șuruburi sau alte mici obiecte metalice care pot da naștere unui scurtcircuit. Scurtcircuitarea contactelor bateriei poate duce la combustie sau incendii.
- Nu utilizați încărcătorul de baterii în locuri în care pot exista vapori, substanțe inflamabile sau pe suprafețe care se pot aprinde cu ușurință, cum ar fi hârtia, materialele textile etc. În timpul încărcării, încărcătorul de baterii se încălzește și ar putea provoca un incendiu.
- În timpul transportării acumulatorilor, aveți grijă să nu se conecteze contactele între ele și nu folosiți pentru transportul acestora containere de metal.

2.6 OCROTIREA MEDIULUI ÎNCONJURĂTOR

Ocrotirea mediului înconjurător reprezintă un aspect important și prioritar atunci când utilizăm mașina, spre beneficiul unei coabitări civilizate și a mediului în care trăim.

- Evitați să fiți un factor de tulburare a liniștii publice. Utilizați mașina numai în intervale de timp rezonabile (nu dimineața devreme sau seara târziu, când i-ați putea deranja pe alții).
- Respectați cu strictețe normele în vigoare la nivel local pentru eliminarea ambalajelor, uleiurilor, benzinei, bateriilor, filtrelor, părților deteriorate sau a oricărui alt element ce ar putea afecta mediul înconjurător; aceste

deșeuri nu vor fi aruncate în lada de gunoi, ci vor fi separate și duse la centrele de colectare autorizate, care se vor ocupa de reciclarea materialelor în cauză.

- Respectați cu strictețe normele în vigoare la nivel local pentru eliminarea deșeurilor rezultate
- Când mașina nu mai este utilizabilă, nu o lăsați în mediul înconjurător ci contactați un centru de colectare, conform normelor în vigoare la nivel local.



Nu aruncați aparaturile electrice împreună cu deșeurile menajere.

Conform Directivei Europene 2012/19/UE cu privire la eliminarea deșeurilor care provin de la aparaturile electrice și electronice și la implementarea acesteia în legislația națională, aparaturile electrice scoase din uz trebuie să fie colectate separat, pentru a putea fi refolosite în mod eco-compatibil. Dacă aparatele electrice sunt aruncate în mediul înconjurător sau în groapa de gunoi, substanțele dăunătoare se pot infiltra în pătura de apă de unde pot intra în circuitul apei și deci în alimente, dăunând sănătății și bunăstării dumneavoastră. Pentru informații mai detaliate cu privire la eliminarea acestui produs, contactați Instituția competentă în eliminarea deșeurilor menajere sau Vânzătorul de la care l-ați achiziționat.



La sfârșitul duratei de viață utilă, eliminați bateriile cu atenția cuvenită pentru mediul înconjurător. Bateria

conține material periculos pentru dvs. și pentru mediu. Aceasta trebuie să fie îndepărtată și eliminată separat, într-o structură care acceptă bateriile cu ioni de litiu.



Colectarea separată a produselor și a ambalajelor utilizate permite reciclarea materialelor și reutilizarea acestora. Reutilizarea materialelor reciclate ajută la prevenirea poluării mediului și reduce cererea de materii prime.

2.7 RISCURI REZIDUALE

Chiar dacă sunt respectate toate măsurile de siguranță, pot să mai persiste câteva riscuri reziduale care nu au putut fi eliminate. Potențialele riscuri previzibile datorate tipologiei mașinii sunt următoarele:

- Proiecții de materiale care pot cauza leziuni ochilor;
- Afectarea auzului în cazul în care operatorul nu poartă un dispozitiv de protecție auditivă.

3. FAMILIARIZAREA CU MAȘINA

3.1 DESCRIEREA MAȘINII ȘI UTILIZAREA PREVĂZUTĂ

Această mașină este un echipament de grădinărit, mai exact o suflantă portabilă de grădină cu baterie.

Mașina este compusă dintr-un motor care acționează un rotor capabil să producă un flux de aer de mare viteză.

3.1.1 Utilizarea prevăzută

Această mașină a fost proiectată și construită pentru:

- deplasarea și adunarea, prin suflare, a frunzelor, ierbii, deșeurilor ușoare de mici dimensiuni.

3.1.2 Utilizarea necorespunzătoare

Orice altă utilizare poate fi periculoasă și poate provoca daune persoanelor și/sau bunurilor. Sunt considerate utilizări necorespunzătoare (fără a se limita însă la următoarele exemple):

- acumularea sau colectarea produselor inflamabile sau care prezintă risc de explozie, a jăriticului sau substanțelor în fază de ardere fără flacără, a țigărilor aprinse, bucăților de sticlă, fragmentelor ascuțite, obiectelor metalice, pietrelor și altor produse periculoase pentru siguranța operatorului și persoanelor terțe;
- dirijarea suflului de aer spre persoane și/sau animale;
- introducerea de obiecte prin grilajul de aspirație;
- folosirea mașinii fără accesoriile furnizate de fabricant pentru diverse utilizări tipice sau utilizarea de accesorii neprevăzute;
- folosirea mașinii cu mai mulți conducători.

IMPORTANT *Utilizarea necorespunzătoare a mașinii atrage cu sine anularea garanției și declinarea oricărei responsabilități din partea Fabricantului, utilizatorul trebuind să suporte consecințele pentru daunele sau vătămarea personală ori a terților.*

3.1.3 Tipologia utilizatorilor

Această mașină este destinată folosirii de către consumatori, adică de operatori neprofesioniști. A fost proiectată pentru amatori.

3.2 SEMNALIZAREA DE SIGURANȚĂ

Pe mașină apar diverse simboluri (Fig. 2). Acestea au rolul de a-i aminti operatorului ce comportament trebuie să adopte pentru a o utiliza cu atenția și grija necesare.

Semnificația simbolurilor:



ATENȚIE! PERICOL! Această mașină poate fi periculoasă pentru dvs. sau pentru cei din jur, dacă nu este folosită în mod corespunzător.

ATENȚIE! Înainte de a utiliza această mașină, citiți manualul de instrucțiuni.



Utilizați protecții auditive, ochelari.



Nu lăsați mașina în ploaie (sau în încăperi cu umiditate).



PERICOL DE PROIECȚII! Fiți atenți la posibilele proiecții de materiale cauzate de fluxul de aer, deoarece pot cauza daune grave persoanelor și lucrurilor.

PERICOL DE PROIECȚII! În timpul utilizării unelei, îndepărtați orice persoană sau animal domestic pe o rază de 15 m de aceasta.



Pericol de mutilare! Țineți întotdeauna mâinile la distanță de fantele de admisie a aerului. Rotorul aflat în rotire poate cauza accidente grave.



Pericol de leziuni grave! Țineți articolele de îmbrăcăminte cu părți fluturânde la distanță de fantele de admisie a aerului deoarece acestea s-ar putea prinde în rotor cauzând accidente grave.



Pericol de leziuni grave! Nu vă apropiați părul de fantele de admisie a aerului deoarece acestea s-ar putea prinde în rotor cauzând accidente grave. Strângeți-vă părul, dacă este lung, în mod adecvat.

IMPORTANT Etichetele adezive deteriorate sau care nu mai pot fi citite trebuie înlocuite. Solicitați alte etichete la centrul de asistență autorizat din zona dvs.

3.3 ETICHETA DE IDENTIFICARE A PRODUSULUI

Eticheta de identificare conține următoarele date (Fig. 1):

1. Nivel de putere acustică
2. Marcă de conformitate
3. Anul de fabricație
4. Modelul mașinii
5. Numărul de serie
6. Numele și adresa fabricantului
7. Cod articol

Transcrieți datele de identificare a mașinii în spațiile corespunzătoare ale etichetei de pe spatele capacului.

IMPORTANT Folosiți datele de identificare de pe eticheta de identificare a produsului de fiecare dată când contactați atelierul autorizat.

IMPORTANT Exemplul declarației de conformitate se află în ultimele pagini ale manualului.

3.4 COMPONENTELE PRINCIPALE

Mașina este alcătuită din următoarele componente principale, care au funcțiile descrise în continuare (Fig.1):

- A. Unitate de acționare:** furnizează mișcarea la motor.
- B. Tub de suflare:** este elementul din dotare pentru ejecția aerului.
- C. Mâner:** permite controlarea mașinii.
- D. Baterie (dacă nu este furnizată împreună cu mașina, consultați cap. 15: „Accesorii la cerere”):** dispozitiv care furnizează curent electric la unaltă; caracteristicile sale și normele de utilizare sunt descrise într-un manual specific.
- E. Încărcător (dacă nu este furnizat împreună cu mașina, consultați cap. 15: „Accesorii la cerere”):** dispozitiv care se utilizează pentru reîncărcarea bateriei; caracteristicile sale și normele de utilizare sunt descrise într-un manual specific.

4. MONTAREA

IMPORTANT Normele de siguranță care trebuie respectate sunt descrise în cap. 2. Respectați cu strictețe aceste indicații pentru a nu vă confrunta cu riscuri grave sau cu pericole.

Din motive de înmagazinare și transport, câteva componente ale mașinii sunt furnizate separat din fabrică, dar trebuie să fie montate imediat după îndepărtarea ambalajului, conform instrucțiunilor de mai jos.

⚠ Dezambalarea și finalizarea montajului trebuie efectuate pe o suprafață dreaptă și solidă, cu suficient spațiu pentru manipularea mașinii și a ambalajelor, cu instrumentele de lucru corespunzătoare. Nu folosiți mașina mai înainte de a fi efectuat toate indicațiile din secțiunea „MONTAJ”.

4.1 COMPONENTE PENTRU MONTAJ

În ambalaj sunt cuprinse componentele pentru montaj.

4.1.1 Dezambalarea

1. Deschideți cutia cu grijă, fiind atenți să nu pierdeți componentele.
2. Consultați documentele din cutie, inclusiv aceste instrucțiuni.
3. Scoateți din cutie toate elementele nemontate.
4. Scoateți mașina din cutie.
5. Eliminați cutia și ambalajele conform reglementărilor locale.

⚠ Înainte de montare, asigurați-vă că bateria nu este introdusă în propriul locaș.

4.1.2 Montarea/demontarea tubului de suflare

1. Aliniați compartimentul tubului de suflare (Fig. 3.A) cu proeminența (Fig. 3.B) orificiului de ieșire a aerului.
 2. Împingeți tubul (Fig. 3.A) și rotiți-l la 90° în sens antiorar, astfel încât să se fixeze bine.
- Pentru a scoate tubul, rotiți-l în sens orar și extrageți-l.

IMPORTANT Opriti mașina și îndepărtați bateria (par. 7.2.2) de fiecare dată când se îndepărtează tubul de suflare.

5. COMENZI DE CONTROL

5.1 ÎNTRERUPĂTOR ACCELERATOR

Comanda de accelerație (Fig. 4.A) pornește/oprește mașina și în același timp activează/dezactivează rotația rotorului.

Pentru pornire, apăsați pe comanda de accelerație și așteptați 2-3 secunde până la pornirea mașinii.

⚠ Pornirea mașinii determină rotirea simultană a rotorului.

Mașina se oprește automat la eliberarea comenzii de accelerație.

5.2 COMANDĂ DE REGLARE A VITEZEI

Comanda (Fig. 4.B) permite reglarea vitezei de rotație a rotorului și deci reglarea vitezei fluxului de aer.

Viteza poate fi crescută sau redusă rotind comanda și trebuie să fie raportată la tipul de lucrare (cap. 6.4.1).

6. UTILIZAREA MAȘINII

IMPORTANT Normele de siguranță care trebuie respectate sunt descrise în cap. 2. Respectați cu strictețe aceste indicații pentru a nu vă confrunta cu riscuri grave sau cu pericole.

6.1 OPERAȚIUNI PREMERGĂTOARE UTILIZĂRII

Înainte de utilizarea mașinii, este necesar să efectuați o suită de controale și operații pregătitoare, pentru a vă asigura că munca se va desfășura în mod profitabil și în deplină siguranță.

6.1.1 Verificarea bateriei

- Înainte de fiecare utilizare:
 - verificați starea de încărcare a bateriei urmând indicațiile din manualul bateriei.

6.2 CONTROALE DE SIGURANȚĂ

Efectuați următoarele controale de siguranță și verificați dacă rezultatele corespund tabelului.

 **Efectuați întotdeauna controalele de siguranță înainte de folosire.**

6.2.1 Control general

Subiect	Rezultat
Mânere (Fig. 1.C)	Curățate, uscate, fixate corect și ferm pe mașină
Șuruburile de pe mașină	Bine fixate (nu sunt slăbite)
Trecerile de aer de răcire	Nu sunt blocate
Tubul de suflare (Fig. 1.B)	Instalat corect. Nicio urmă de deteriorare. Nu este obstrucționat.
Rotorul	Nicio urmă de deteriorare
Protecții	Nicio urmă de deteriorare
Baterie (Fig. 1.D)	Nicio daună adusă învelișului său, nicio scurgere de lichid
Mașină	Nicio urmă de deteriorare sau de uzură
Comandă de accelerație (Fig. 4.A)	Trebuie să aibă o mișcare liberă, neforțată.

6.2.2 Test de funcționare a mașinii

Ațiune	Rezultat
1. introduceți corect bateria în locașul său (par. 7.2.3); 2. Apăsăți pe comanda de accelerație (Fig. 1.F)	Mașina pornește, iar rotorul se învârtă.
1. Eliberați comanda de accelerație (Fig. 4.A)	1. Comanda trebuie să revină automat și rapid în poziție neutră, iar mașina trebuie să se oprească.
Ghid de probă	Nicio vibrație anormală. Niciun sunet anormal

 **Dacă un singur rezultat nu este corespunzător cu rezultatele din tabellele următoare, se interzice folosirea mașinii! Duceți mașina la un centru de asistență pentru controalele aferente și pentru reparație.**

6.3 PORNIREA

1. Adoptați o poziție de lucru fermă și stabilă;
2. asigurați-vă că tubul de suflare nu este îndreptat spre eventualele persoane prezente sau spre reziduiuri;
3. introduceți corect bateria în locașul său (par. 7.2.3);
4. apăsați pe comanda de accelerație (Fig. 4.A).

6.4 UTILIZARE

 **În timpul lucrărilor, mașina trebuie ținută strâns de mâner (Fig. 5).**

NOTĂ Pe parcursul utilizării, bateria este protejată contra descărcării totale printr-un dispozitiv de protecție care oprește mașina și îi blochează funcționarea.

6.4.1 Reglarea vitezei

Este întotdeauna indicat să reglați viteza rotorului în funcție de tipul de material de îndepărtat (Fig. 4.B):

- viteză de suflare scăzută (comandă de reglare a vitezei în poziția 1-2) pentru materiale ușoare și arbuști mici pe gazon;
- viteză de suflare medie (comandă de reglare a vitezei în poziția 3) pentru a muta iarba și frunzele ușoare de pe asfalt sau teren solid;
- viteză de suflare ridicată (comandă de reglare a vitezei în poziția 4-5) pentru frunze ude, materiale mai grele, precum zăpadă proaspătă sau murdărie voluminoasă.

6.4.2 Recomandări de utilizare

Înainte de a începe lucrul, țineți partea terminală a tubului de suflare la o distanță potrivită de teren (Fig. 5).

Pentru a evita dispersarea materialului pe care doriți să îl eliminați, îndreptați suflul de aer spre marginea exterioară a grămezii de material. Nu îndreptați niciodată suflul de aer spre centrul grămezii.

6.5 OPRIRE

Pentru a opri mașina, eliberați comanda de accelerație (Fig. 4.A).

⚠ După ce ați oprit mașina, este necesar să treacă câteva secunde pentru ca rotorul să se oprească.

Opriiți întotdeauna mașina în timpul mutării între zonele de lucru.

⚠ În timpul mutării nu țineți niciodată mâna pe comanda de accelerație pentru a evita pornirile accidentale.

6.6 DUPĂ UTILIZARE

- Îndepărtați bateria din locașul său și încărcați-o (par. 7.2.2).
- Lăsați motorul să se răcească înainte de a depozita mașina (indiferent de loc).
- Efectuați curățarea (par. 7.3).
- Asigurați-vă că nu există elemente slăbite sau deteriorate. Dacă este nevoie, înlocuiți componentele deteriorate și strângeți eventualele șuruburi și buloane slăbite sau contactați centrul de asistență autorizat.

IMPORTANT *Îndepărtați întotdeauna bateria (par. 7.2.2) de fiecare dată când lăsați mașina neutilizată sau nesupravegheată.*

7. ÎNTREȚINEREA NORMALĂ

7.1 GENERALITĂȚI

IMPORTANT *Normele de siguranță care trebuie respectate sunt descrise în cap. 2. Respectați cu strictețe aceste indicații pentru a nu vă confrunta cu riscuri grave sau cu pericole.*

⚠ Înainte de efectuarea oricărei intervenții de întreținere:

- **Opriiți mașina;**
 - **Scoateți bateria din locașul său și încărcați-o (par. 7.2.2);**
 - **Lăsați motorul să se răcească înainte de a depozita mașina (indiferent de loc).**
 - **Purtați îmbrăcăminte adecvată, mănuși de lucru și ochelari de protecție;**
 - **Citiți instrucțiunile corespunzătoare.**
- Frecvențele și tipurile de intervenție sunt descrise pe scurt în "Tabelul pentru întreținere" (a se vedea cap. 12). Tabelul de mai jos are scopul de a vă ajuta să păstrați eficiența și siguranța mașinii dvs. Aici sunt indicate principalele intervenții de întreținere și intervalele de execuție pentru fiecare din ele. Efectuați acțiunea aferentă în funcție de prima scadență care are loc.

- Utilizarea pieselor de schimb și a accesoriilor neoriginale poate avea efecte negative asupra funcționării și siguranței mașinii. Constructorul nu își asumă nicio răspundere în caz de daune sau vătămări cauzate de aceste produse.
- Piesele de schimb originale sunt furnizate la atelierelor de asistență și la revânzătorii autorizați.

IMPORTANT *Toate operațiunile de întreținere și de reglare care nu sunt descrise în acest manual trebuie efectuate de vânzătorul dvs. sau la un centru specializat.*

7.2 BATERIE

7.2.1 Autonomia bateriei

Autonomia bateriei (și deci suprafața care poate fi acoperită până la următoarea încărcare) depinde în principal de comportamentul operatorului, care ar trebui să evite:

- pornirile și opririle frecvente din timpul sesiunii de lucru;
- o viteză de rotație a rotorului necorespunzătoare cu tipul de material de îndepărtat (par. 6.4.1).

Pentru optimizarea autonomiei bateriei se recomandă:

- setarea unei viteze de rotație a rotorului corespunzătoare cu tipul de material de îndepărtat.

În cazul în care se dorește folosirea mașinii în sesiuni de lucru mai lungi față de cele susținute de bateria standard, este posibil:

- să achiziționați o baterie standard pentru a înlocui imediat bateria descărcată, fără compromiterea continuității de utilizare;
- să achiziționați o baterie cu autonomie mărită față de bateria standard (par. 14.1).

7.2.2 Îndepărtarea și reîncărcarea bateriei

1. Apăsăți pe butoanele de pe baterie (Fig. 6.A) și scoateți-o (Fig. 6.B);
2. Îndepărtați bateria (Fig. 7.A) în compartimentul încărcătorului (Fig. 7.B);
3. conectați încărcătorul (Fig. 7.B) la o priză de curent având o tensiune corespunzătoare celei indicate pe plăcuță.
4. efectuați întotdeauna încărcarea completă, urmând instrucțiunile din manualul bateriei.

NOTĂ *Bateria este prevăzută cu o protecție care îi împiedică reîncărcarea dacă temperatura camerei nu este cuprinsă între 0 și +45 °C.*

NOTĂ *Bateria poate fi reîncărcată oricând, chiar și parțial, fără riscul de a se deteriora.*

7.2.3 Remontarea bateriei pe mașină

După reîncărcare:

1. Scoateți bateria (Fig. 8.A) din locașul său din încărcător (evitând să o țineți prea mult la încărcat după finalizarea încărcării);
2. conectați încărcătorul (Fig. 8.B) de la curent;
3. Introduceți bateria (Fig. 9.A) în locașul său împingând-o până la capăt (trebuie să auziți un clic), blocând-o astfel pe poziție și asigurând contactul electric.

7.3 CURĂȚAREA MAȘINII

Pentru a reduce riscul de incendiu, păstrați mașina fără resturi de frunze, ramuri.

- Curățați întotdeauna mașina după folosire utilizând o cârpă curată și umedă, îmbibată cu detergent neutru.
- Îndepărtați orice urmă de umezeală folosind o cârpă moale și uscată. Umezeala poate cauza șocuri electrice.
- Nu utilizați detergenți agresivi sau solvenți pentru curățarea părților din plastic sau a mânerelor.
- Nu spălați mașina cu jet de apă și nu udați motorul sau componentele electrice.
- Mențineți rotorul în permanență curat și fără praf sau resturi, suflând cu aer comprimat prin fante. Nu stropiți rotorul cu apă.
- Pentru a evita supraîncălzirea și daunele la motor sau la baterie, asigurați-vă că fantele de admisie a aerului de răcire sunt întotdeauna curate și neînfundate.

7.4 PIULIȚELE ȘI ȘURUBURILE DE FIXARE

- Mențineți piulițele și șuruburile strânse pentru a fi siguri că mașina este întotdeauna în condiții sigure de funcționare.
- Asigurați-vă în mod regulat că mânerele sunt fixate ferm.

8. DEPOZITAREA

IMPORTANT *Normele de siguranță care trebuie respectate în timpul operațiunilor de depozitare sunt descrise în par. 2.4. Respectați cu strictețe aceste indicații pentru a nu vă confrunța cu riscuri grave sau cu pericole.*

8.1 DEPOZITAREA MAȘINII

Atunci când trebuie să depozitați mașina:

1. Îndepărtați bateria din locașul său și încărcăți-o (par. 7.2.2).
2. Lăsați motorul să se răcească înainte de a depozita mașina (indiferent de loc).
3. Efectuați curățarea (par. 7.3).
4. Asigurați-vă că nu există elemente slăbite sau deteriorate. Dacă este nevoie, înlocuiți componentele deteriorate și strângeți eventualele șuruburi și buloane slăbite sau contactați centrul de asistență autorizat.
5. Depozitați mașina:
 - într-un mediu uscat
 - ferit de intemperii
 - într-un loc la care nu au acces copiii.
 - asigurându-vă că ați îndepărtat cheile sau sculele folosite pentru întreținere.

8.2 DEPOZITAREA BATERIEI

Bateria trebuie să fie păstrată la umbră, la răcoare și în medii fără umiditate.

NOTĂ *În caz de inactivitate îndelungată, reîncărcați bateria o dată la două luni pentru a-i prelungi durata de viață.*

9. MANEVRAREA ȘI TRANSPORTUL

De fiecare dată când este nevoie să manipulați sau să transportați mașina, asigurați-vă că:

- Opriți mașina (par. 6.5);
- îndepărtați bateria din locașul său și încărcăți-o (par. 7.2.2);
- Prindeți mașina numai de mâner și orientați tuburile astfel încât să nu constituie obstacol.

La transportarea mașinii cu un autovehicul, trebuie procedați astfel:

- îndepărtați conductele;
- așezați-o într-un mod în care să nu reprezinte pericol pentru nimeni.

- Piesele de schimb și accesoriile neoriginale nu sunt aprobate; Utilizarea de piese de schimb și de accesorii neoriginale nu asigură siguranța mașinii, exonerând constructorul de toate obligațiile sau responsabilitățile.

10. ASISTENȚĂ ȘI REPARAȚII

Acest manual furnizează toate informațiile necesare pentru condusul mașinii și pentru o întreținere de bază corectă, care poate fi efectuată de utilizator. Toate intervențiile de întreținere și reglare care nu au fost descrise în acest manual se vor efectua numai de vânzătorul de la care ați achiziționat mașina sau la un centru specializat, care dispune de cunoștințele și instrumentele necesare în scopul executării corecte a operațiilor păstrând intactă siguranța originală a mașinii. Operațiile executate în centrele neautorizate sau neadevrate sau de persoane necalificate anulează orice formă de garanție, și declină orice sarcină sau responsabilitate din partea fabricantului.

- Doar atelierelor de service autorizate au dreptul de a efectua reparațiile și întreținerea în garanție.
- Atelierelor de asistență tehnică autorizate folosesc exclusiv piese de schimb originale. Piesele de schimb și accesoriile originale au fost proiectate special pentru acest tip de mașini.
- Piesele de schimb și accesoriile originale au fost proiectate special pentru acest tip de mașini.

11. ACOPERIREA GARANȚIEI

Garanția acoperă toate defectele materialelor și toate viciile de fabricație. Utilizatorul va trebui să urmeze cu atenție toate instrucțiunile furnizate în documentele anexate.

Garanția nu acoperă daunele cauzate de:

- Neînsușirea instrucțiunilor din documentele însoțitoare.
- Neatenție.
- O utilizare și montare necorespunzătoare și nepermise.
- Utilizarea pieselor de schimb neoriginale.
- Utilizarea de accesorii nefurnizate sau neaprobat de fabricant.

De asemenea, garanția nu acoperă:

- Uzura normală a materialelor consumabile.
- Uzura normală.

Cumpărătorul este protejat de legile din țara sa. Drepturile cumpărătorului prevăzute de legile din țara sa nu sunt în niciun fel limitate de această garanție.

12. TABELUL CU OPERAȚIUNI DE ÎNTREȚINERE

Intervenție	Frecvență	Observații
MAȘINĂ		
Verificarea tuturor elementelor de fixare	Înainte de fiecare folosire	par. 7.4
Controale de siguranță/Verificarea comenzilor	Înainte de fiecare folosire	par. 6.2
Verificarea stării de alimentare a bateriei	Înainte de fiecare folosire	*
Reîncărcarea bateriei	La sfârșitul fiecărei utilizări	par. 7.2.2 *
Curățarea mașinii	La sfârșitul fiecărei utilizări	par. 7.3
Verificarea eventualelor defecțiuni ale mașinii. Dacă este cazul, contactați centrul de asistență autorizat.	La sfârșitul fiecărei utilizări	-

* Consultați manualul bateriei/incărcătorului bateriei.

13. IDENTIFICAREA PROBLEMELOR

PROBLEMĂ	CAUZA PROBABILĂ	SOLUȚIE
1. La apăsarea comenzii de accelerație, mașina nu pornește	Bateria lipsește sau nu a fost introdusă corect	Asigurați-vă că bateria este bine așezată în locașul său (par. 7.2.3)
	Baterie descărcată	Verificați starea de încărcare și reîncărcați bateria (par. 7.2.2)
	Comanda de accelerație cu defect sau suflantă deteriorată	Nu utilizați mașina. Opriti imediat mașina, scoateți-i bateria și contactați un Centru de Asistență.
2. Motorul se oprește în timpul funcționării	Bateria nu a fost introdusă corect	Asigurați-vă că bateria este bine așezată în locașul său (par. 7.2.3)
	Baterie descărcată	Verificați starea de încărcare și reîncărcați bateria. (par. 7.2.2)
3. Rotorul se rotește, dar aerul nu iese din tubul de suflare	Tub de suflare blocat sau obturat	Opriti mașina, scoateți bateria și eliminați eventualele blocaje.
4. Se produc zgomote și/ sau vibrații excesive în timpul sesiunii de lucru	Părți slăbite sau deteriorate	Opriti mașina, scoateți-i bateria și: <ul style="list-style-type: none"> – verificați dacă sunt defecțiuni; – verificați dacă sunt părți slăbite și strângeți-le; – înlocuiți sau reparați părțile defecte cu părți identice.
5. Mașina emite fum în timpul funcționării	Suflantă deteriorată.	Nu utilizați mașina. Opriti imediat mașina, scoateți-i bateria și contactați un Centru de Asistență.
6. Autonomia bateriei este slabă	Condiții dificile de funcționare cu consum de curent mai mare	Optimizați utilizarea (par. 7.2.1)
	Baterie insuficientă pentru cerințele de funcționare	Folositi o a doua baterie sau o baterie cu capacitate mărită (par. 14.1)
	Degradarea capacității bateriei	Cumpărați o baterie nouă
7. Alimentatorul nu efectuează încărcarea bateriei	Bateria nu a fost introdusă corect în încărcător	Asigurați-vă că a fost introdusă corect (par. 7.2.2)
	Condiții de mediu necorespunzătoare	Efectuați încărcarea într-un mediu cu temperatură potrivită (a se vedea manualul de instrucțiuni al bateriei/încărcătorului)
	Contacte murdare	Curățați contactele
	Încărcătorul nu primește energie electrică	Verificați dacă ștecherul a fost introdus și dacă există tensiune la priza de curent
	Încărcător stricat	Înlocuiți cu o piesă de schimb originală

Dacă nu reușiți să rezolvați inconvenientele, chiar după executarea operațiilor de mai sus, contactați vânzătorul de la care ați achiziționat mașina.

14. ACCESORII LA CERERE

14.1 BATERII

Sunt disponibile baterii cu diferite capacități, pentru diferite nevoi de operare (Fig.10). Lista bateriilor omologate pentru această mașină se află în tabelul „Date tehnice”.

14.2 ALIMENTATOR PENTRU BATERIE

Dispozitiv care se utilizează la încărcarea bateriei (Fig.11).



ОГЛАВЛЕНИЕ

1. ОБЩИЕ СВЕДЕНИЯ.....	1
2. ПРАВИЛА БЕЗОПАСНОСТИ.....	2
3. ОЗНАКОМЛЕНИЕ С МАШИНОЙ.....	7
3.1 Описание машины и предусмотренное применение	7
3.2 Знаки безопасности.....	8
3.3 Идентификационный ярлык изделия	8
3.4 Основные компоненты	8
4. МОНТАЖ	9
4.1 Компоненты для монтажа	9
5. УСТРОЙСТВА УПРАВЛЕНИЯ.....	9
5.1 Переключатель дросселя	9
5.2 Ручка регулировки скорости	9
6. ЭКСПЛУАТАЦИЯ МАШИНЫ.....	9
6.1 Предварительные операции.....	9
6.2 Проверки безопасности	10
6.3 Запуск	10
6.4 Описание работы	10
6.5 Останов	10
6.6 После эксплуатации.....	11
7. ПЛАНОВОЕ ТЕХНИЧЕСКОЕ ОБСЛУЖИВАНИЕ.....	11
7.1 Общие сведения.....	11
7.2 Батарея	11
7.3 Очистка машины	12
7.4 Крепежные гайки и винты	12
8. ХРАНЕНИЕ	12
8.1 Хранение машины.....	12
8.2 Хранение батареи	12
9. ПЕРЕМЕЩЕНИЕ И ТРАНСПОРТИРОВКА	12
10. СЕРВИСНОЕ ОБСЛУЖИВАНИЕ И РЕМОНТ ...	13
11. УСЛОВИЯ ГАРАНТИИ.....	13
12. ТАБЛИЦА ТЕХНИЧЕСКОГО ОБСЛУЖИВАНИЯ	13
13. ВЫЯВЛЕНИЕ НЕПОЛАДОК.....	14
14. ДОПОЛНИТЕЛЬНОЕ ОБОРУДОВАНИЕ ПО ТРЕБОВАНИЮ.....	15
14.1 Батареи	15
14.2 Зарядное устройство	15

1. ОБЩИЕ СВЕДЕНИЯ

1.1 КАК СЛЕДУЕТ ЧИТАТЬ ЭТО РУКОВОДСТВО

В тексте этого руководства отдельные параграфы, содержащие особенно важную информацию о технике безопасности или принципах работы устройства, выделены следующим образом:

ПРИМЕЧАНИЕ или **ВАЖНО** содержит уточнения или ссылки на другую ранее упомянутую информацию для предотвращения поломки машины или нанесения ущерба.

Знак  указывает на опасность. Несоблюдение данного предупреждения может привести к получению и нанесению травм и/или нанесению ущерба.

Пункты, обрамленные серой пунктирной рамкой, содержат описание опциональных характеристик, не присущих всем моделям, представленным в данном руководстве. Проверьте, есть ли данная характеристика в вашей модели.

Все обозначения "передний", "задний", "правый" и "левый" указываются относительно рабочего положения оператора.

1.2 ОБОЗНАЧЕНИЯ

1.2.1 Рисунки

Рисунки в данном руководстве по эксплуатации пронумерованы 1, 2, 3 и так далее. Компоненты, показанные на рисунках, обозначены буквами А, В, С и так далее. Ссылка на компонент С на рисунке 2 осуществляется при помощи фразы: "См. рис. 2.С" или просто "(рис. 2.С)". Изображения на рисунках являются приблизительными. Реальные детали могут отличаться от изображенных.

1.2.2 Названия глав

Данное руководство подразделяется на главы и пункты. Пункт под названием "2.1 Обучение" является подпунктом главы "2. Правила безопасности". Ссылки на главы и пункты обозначаются сокращением гл. или пункт и соответствующим номером. Пример: "гл. 2" или "пункт 2.1".

2. ПРАВИЛА БЕЗОПАСНОСТИ

2.1 ОБУЧЕНИЕ

 **Ознакомьтесь с органами управления и надлежащим использованием машины. Научитесь быстро останавливать машину. Несоблюдение мер предосторожности и рекомендаций может привести к пожарам и/или серьезным травмам.**

- Не допускайте использования машины детьми или лицами с ограниченными физическими, сенсорными или умственными способностями или не имеющими опыта или соответствующих знаний либо лицами, не ознакомившимися с инструкциями. Местное законодательство может устанавливать минимальный возраст пользователя.
- Никогда не используйте машину, если пользователь устал, плохо себя чувствует или находится под воздействием лекарств, наркотиков, алкоголя или веществ, снижающих скорость рефлексов и уровень внимания.
- Помните, что оператор или пользователь несет ответственность за несчастные случаи или ущерб, нанесенный другим лицам или их имуществу. Пользователь несет ответственность за оценку потенциальных рисков на участке, на котором он работает, кроме того, он должен принять все меры предосторожности, чтобы обеспечить свою безопасность и безопасность окружающих, в особенности на склонах, неровных, скользких или неустойчивых поверхностях.

- Если вы намерены передать или одолжить машину другим лицам, удостоверьтесь, что они ознакомились с указаниями по эксплуатации, изложенными в настоящем руководстве.

2.2 ПРЕДВАРИТЕЛЬНЫЕ ОПЕРАЦИИ

Средства индивидуальной защиты (СИЗ)

- Надевайте соответствующую одежду, рабочую обувь с противоскользящими подошвами и длинные брюки. Не запускайте машину босиком или в открытых сандалиях. Надевайте наушники для защиты органов слуха, противовибрационные перчатки, защитные очки, пылезащитную маску.
- Использование защиты органов слуха может снизить способность слышать предупреждения (крики или аварийные сигналы). Будьте особо внимательны к тому, что происходит вокруг рабочей зоны.
- Не надевайте шарфы, халаты, колье, браслеты, развевающуюся одежду, а также одежду со шнурками и галстуки, а также любые висячие или широкие аксессуары, которые могут застрять в машине или в предметах и материалах, находящихся на рабочем месте.
- Следите, чтобы волосы находились на расстоянии от воздухозаборной решетки, потому что они могут застрять в крыльчатке и вызвать серьезные несчастные случаи. Должным образом соберите длинные волосы.

Рабочий участок / Машина

- Внимательно осмотрите весь рабочий участок и вручную, с

- помощью грабель или метлы, разберите отходы и уберите все, что может быть отброшено машиной (когда она применяется в качестве воздуходувки), либо засорить трубу всасывания (когда она применяется в качестве пылесоса) или стать источником опасности (камни, ветки, проволока, кости и т.д.).
- Если земля пыльная, рекомендуется слегка смочить поверхность.
 - Во избежание пожарной опасности, не оставляйте машину с горячим двигателем среди листьев или сухой травы.

2.3 ВО ВРЕМЯ РАБОТЫ

Рабочий участок

- Не используйте машину во взрывоопасной среде, поблизости от горючих жидкостей, газа или пыли. Электрооборудование генерирует искры, которые могут привести к возгоранию пыли или паров.
- Работайте только при дневном свете или при хорошем искусственном освещении, в условиях хорошей видимости.
- На рабочем участке не должно быть взрослых людей, детей и животных. Необходимо, чтобы другой взрослый человек смотрел за детьми. Дети не должны играть с оборудованием.
- Проверьте, что другие люди находятся на расстоянии, по меньшей мере, 15 метров от радиуса работы машины.
- Избегайте работы на мокрой траве, под дождем или если близится гроза, особенно если возможны молнии.
- Избегайте, по возможности, работать на мокрой или скользкой почве, или на любой крутой

- или неровной поверхности, не обеспечивающей устойчивости оператора во время работы.
- Не подвергайте машину воздействию дождя или влажности. Вода, проникающая внутрь оборудования, повышает риск электрического удара.
 - Обращайте особое внимание на неровности почвы (кочки, канавы), на уклон, на скрытые опасности и наличие возможных препятствий, которые могут ограничить видимость.
 - Соблюдайте осторожность, работая рядом с обрывами, канавами и берегами водоемов.
 - Когда вы работаете на машине рядом с проезжей частью, учитывайте потенциальное присутствие транспортных средств.
 - Всегда учитывайте направление ветра и никогда не работайте против ветра.
 - Не используйте машину поблизости от открытых окон.
 - Не используйте машину на поверхности с дорожным покрытием или гравием во избежание того, чтобы поднятый материал не нанес травмы.
 - Избегайте скопления поднятого с земли материала в зоне выброса, поскольку он может препятствовать правильному выходу наружу и вызывать отскоки материала через отверстия для всасывания.

Правила поведения во время работы

- Во время работы в качестве воздуходувки необходимо всегда прочно удерживать машину правой рукой на верхней рукоятке.
- Во время работы в качестве пылесоса необходимо всегда прочно удерживать машину обеими

руками, правая рука должна находиться на верхней рукоятке, а левая – на нижней рукоятке, при этом контейнер должен находиться слева от оператора.

- Избегайте соприкосновения тела с такими заземленными поверхностями, как трубы, радиаторы, кухонные плиты, холодильники. Риск электрического удара повышается при соприкосновении тела с заземлением.
- Примите устойчивое и прочное положение, и соблюдайте осторожность.
- Сохраняйте равновесие.
- Избегайте сильных ударов о посторонние предметы и учитывайте вероятность отбрасывания материала и пыли под воздействием потока воздуха.
- Не направляйте струю воздуха на людей или животных.
- Когда машина применяется в качестве воздуходувки, необходимо работать очень осторожно, чтобы собранные отходы или поднятая пыль не нанесли травм людям или животным, а также не нанесли ущерба собственности.
- Не вставляйте никаких предметов во всасывающее отверстие (при использовании машины в качестве пылесоса) и избегайте всасывания крупных предметов, которые могут повредить крыльчатку.
- Никогда не работайте без шага.
- Всегда держите лицо, руки и тело на расстоянии от воздухозаборной решетки и отверстия выпуска воздуха, а во время запуска и использования машины не забивайте каналы, по которым проходит воздух.
- Вращающиеся части могут нанести серьезные травмы,

поэтому избегайте контакта с этими частями, когда они находятся в движении.

-  В случае поломки или аварий во время работы незамедлительно выключить двигатель и убрать машину, чтобы она не нанесла еще больший ущерб; если произошел несчастный случай и оператор или третьи лица получили травмы, незамедлительно принять меры по помощи пострадавшим, наиболее подходящие в конкретной ситуации, и обратиться в медицинское учреждение для необходимого лечения. Тщательно удалите материал, который может нанести ущерб или травмы людям и животным, которые могут его не заметить.
-  Продолжительное воздействие вибрации может нанести ущерб нервно-сосудистой системе (эти состояния известны как "синдром Рейно" или "белой руки"), особенно у людей, страдающих расстройством кровообращения. Симптомы могут проявляться на руках, запястьях и пальцах в виде потери чувствительности, онемения, зуда, боли, бледности и изменения структуры кожи. Эти симптомы могут усилиться под воздействием низкой температуры окружающей среды и/или слишком сильного сжимания рукояток. При появлении симптомов следует снизить время использования машины и обратиться к врачу.

Ограничения в применении

- Нельзя позволять работать с машиной людям, которые не в состоянии крепко удерживать

ее двумя руками и/или находиться в положении устойчивого равновесия во время работы.

- Никогда не пользоваться машиной с поврежденными, отсутствующими или неправильно расположенными защитными приспособлениями.
- Никогда не используйте машину, если не установлены все дополнительные приспособления, предусмотренные для данного применения (выдувание или всасывание).
- Не отключайте, не выключайте, не снимайте и не разбирайте имеющиеся защитные устройства/микровыключатели.
- Не используйте электрооборудование, если выключатель не в состоянии правильно включить или выключить его. Электрооборудование, которое нельзя запустить при помощи выключателя, является опасным и нуждается в ремонте.
- Не подвергайте машину чрезмерным нагрузкам и не используйте маленькую машину для выполнения тяжелой работы; использование подходящей машины снижает риск и повышает качество работы.

2.4 ТЕХНИЧЕСКОЕ ОБСЛУЖИВАНИЕ, ХРАНЕНИЕ

Регулярное техническое обслуживание и правильное хранение являются залогом безопасности машины и поддержания ее эксплуатационных качеств.

Техническое обслуживание

- Ни в коем случае не использовать машину с износившимися или поврежденными частями. Поврежденные и износившиеся

детали всегда необходимо заменять, они не подлежат ремонту.

- Очистка и техническое обслуживание не должны выполняться детьми без присмотра.

△ Значения уровня шума и вибрации, указанные в настоящем руководстве, являются максимальными рабочими значениями машины. Необходимо принять профилактические меры для устранения возможного ущерба, вызванного высоким уровнем шума и вибрационными нагрузками; использовать машину на постоянной скорости, крепко держаться за рукоятку с надлежащей силой, использовать машину в минимальном необходимом режиме для выполнения работы, надевать противозумные наушники, делать частые и надлежащие перерывы во время работы.

Хранение

- Для снижения риска пожара не оставлять контейнеры с отходами в помещении.

2.5 БАТАРЕЯ / ЗАРЯДНОЕ УСТРОЙСТВО

ВАЖНО *Нижеследующие правила безопасности дополняют предписания по технике безопасности, изложенные в инструкции батареи и зарядного устройства, поставляемого вместе с машиной.*

- Для зарядки батареи используйте только зарядные устройства, рекомендованные изготовителем. Неподходящее зарядное устройство может привести к электрическому удару, перегреву или утечке едкой жидкости из батареи.

- Используйте только определенные батареи, предусмотренные для вашего оборудования. Использование батарей другого типа может привести к травмам и риску пожара.
- Прежде чем вставить батарею удостоверьтесь, что оборудование выключено. Установка батареи во включенное электрическое оборудование может привести к пожару.
- Храните неиспользуемую батарею на расстоянии от канцелярских скрепок, монет, ключей, гвоздей, винтов и других маленьких металлических предметов, которые могут вызвать короткое замыкание контактов. Короткое замыкание электрической цепи между контактами может вызвать возгорание или пожар.
- Не используйте зарядное устройство в местах с наличием паров, воспламеняющихся веществ, а также на легковоспламеняющихся поверхностях, например, на бумаге, ткани и т.д. Во время зарядки зарядное устройство нагревается и может вызвать пожар.
- Во время транспортировки аккумуляторов следите за тем, чтобы контакты не соприкасались между собой, и не используйте для их транспортировки металлическую тару.
- Старайтесь не беспокоить окружающих. Используйте машину только в разумное время (не рано утром и не поздно вечером, когда вы можете помешать окружающим).
- Строго соблюдайте местные нормы по утилизации упаковки, поврежденных частей или любых элементов со значительным влиянием на окружающую среду; эти отходы не должны выбрасываться с бытовым мусором, а собираться отдельно и передаваться в специальные центры сбора отходов, выполняющие их переработку.
- Строго соблюдайте действующие на местном уровне правила по вывозу отходов
- После завершения срока службы машины не выбрасывайте ее с бытовым мусором, а обратитесь в центр сбора отходов в соответствии с действующим местным законодательством.



Не выбрасывайте электрооборудование вместе с бытовыми отходами. В соответствии с Европейской директивой 2012/19/ЕС относительно выведенного из эксплуатации электрического и электронного оборудования и ее применением согласно правилам страны эксплуатации, выведенное из эксплуатации электрооборудование должно отправляться на переработку в соответствии с требованиями по охране окружающей среды отдельно от других отходов. Если электрооборудование выбрасывается на свалку или закапывается в землю, вредные вещества могут проникнуть в слой подземных вод и попасть в пи-

2.6 ОХРАНА ОКРУЖАЮЩЕЙ СРЕДЫ

Охрана окружающей среды должна являться важным и приоритетным аспектом при пользовании машиной, в соответствии с интересами общества и среды, в которой мы живем.

щевые продукты, что приведет к нанесению ущерба вашему здоровью и хорошему самочувствию. Для получения более подробной информации по переработке этого изделия обращайтесь в учреждение, ответственное за переработку отходов, или к Вашему дистрибьютору.



По завершении срока службы батарей обеспечьте их уничтожение, которое не нанесет вреда окружающей среде. Батарея содержит материал, опасный для вас и для окружающей среды. Батарею необходимо извлечь и отдельно сдать в центр переработки отходов, который принимает литий-ионные батареи.



Раздельный сбор использованных изделий и упаковочных материалов позволяет перерабатывать и повторно использовать материалы. Повторное использование вторично переработанных материалов помогает уменьшить загрязнение окружающей среды и снизить потребность в первичном сырье.

2.7 ОСТАТОЧНЫЕ РИСКИ

Несмотря на все соблюдение всех мер предосторожности, могут выявиться некоторые остаточные риски. В зависимости от типологии и конструкции машины могут иметь место следующие потенциальные предвидимые риски:

- Отбрасывание материала, который может нанести травму глазам;
- Повреждение слуха, если не используется никакая акустическая защита органов слуха.

3. ОЗНАКОМЛЕНИЕ С МАШИНОЙ

3.1 ОПИСАНИЕ МАШИНЫ И ПРЕДУСМОТРЕННОЕ ПРИМЕНЕНИЕ

Данная машина представляет собой садовое оборудование, а именно портативный садовый пылесос с батарейным питанием.

Машина состоит из двигателя, который приводит в действие крыльчатку, генерирующую поток воздуха с высокой скоростью.

3.1.1 Предусмотренное использование

Эта машина разработана и изготовлена для:

- перемещения и накопления путём сдувания листьев, травы и других отходов, обладающих небольшим весом и размером.

3.1.2 Неправильное использование

Любое другое использование, отличное от вышеупомянутого, может создать опасность и причинить ущерб людям и/или имуществу. Входит в понятие неправильного использования (в качестве примера, но не ограничиваясь этими случаями):

- накопление или сбор горючих и взрывоопасных материалов, горящих углей и материала, находящегося в состоянии беспламенного горения, не потушенных сигарет, осколков стекла, остроконечных обломков, металлических предметов, камней и других отходов, которые могут быть опасными для оператора и для окружающих;
- направлять струю воздуха на людей и/или животных;
- засовывать предметы в воздухозаборную решетку;
- использовать машину без приспособлений, специально предусмотренных изготовителем для различного применения, или использовать другие, непредусмотренные приспособления;
- пользование машиной несколькими операторами.

ВАЖНО *Ненадлежащее использование машины влечет за собой утрату силы гарантии и снимает с изготовителя всю ответственность, возлагая на пользователя ответственность за издержки в случае порчи имущества, получения травм или нанесения ущерба третьим лицам.*

3.1.3 Тип пользователя

Данная машина предназначена для широкого потребителя, для непрофессионального применения. Она предназначена для любительского применения.

3.2 ЗНАКИ БЕЗОПАСНОСТИ

На машине имеются различные символы (рис. 2). Они призваны напоминать оператору о необходимости внимательной и осторожной эксплуатации.

Значение символов:



ВНИМАНИЕ! ОПАСНОСТЬ!

Данная машина при неправильном использовании может быть опасной для оператора и окружающих.

ВНИМАНИЕ! Прежде, чем пользоваться машиной, прочтите руководство по эксплуатации.



Используйте защиту для слуха, защитные очки.



Не подвергать воздействию дождя (или влажности).



ОПАСНОСТЬ ОТБРАСЫВАНИЯ ПРЕДМЕТОВ!

Соблюдайте осторожность из-за возможного отбрасывания материала, вызванного потоком воздуха, что может нанести серьезный ущерб людям и имуществу.

ОПАСНОСТЬ ОТБРАСЫВАНИЯ ПРЕДМЕТОВ!

Во время использования машины люди и домашние животные должны находиться от неё на расстоянии более 15 м.

Риск получения увечий! Всегда держите руки на расстоянии от воздухозаборной решетки. Вращающаяся крыльчатка может привести к серьезным несчастным случаям.

Опасность получения серьезных травм! Следите за тем, чтобы одежда с развевающимися частями находилась подальше от воздухозаборной решетки, потому что они могут застрять в крыльчатке и вызвать серьезные повреждения.

Опасность получения серьезных травм! Следите за тем, чтобы волосы находились на расстоянии от воздухозаборной решетки, потому что они могут застрять в крыльчатке и вызвать серьезные травмы. Должным образом соберите длинные волосы.



ВАЖНО Поврежденные или нечитаемые наклейки нуждаются в замене. Закажите новые наклейки в авторизованном сервисном центре.

3.3 ИДЕНТИФИКАЦИОННЫЙ ЯРЛЫК ИЗДЕЛИЯ

На идентификационном ярлыке изделия указана следующая информация (Рис. 1):

1. Уровень звуковой мощности
2. Знак соответствия директиве
3. Год изготовления
4. Тип машины
5. Заводской номер
6. Наименование и адрес изготовителя
7. Код изделия

Впишите идентификационные данные машины в специальные поля на ярлыке, помещенном на обратной стороне обложки.

ВАЖНО Указывайте идентификационные данные, указанные на идентификационном ярлыке, каждый раз при обращении в авторизованный сервисный центр.

ВАЖНО Образец декларации соответствия находится на последних страницах руководства.

3.4 ОСНОВНЫЕ КОМПОНЕНТЫ

Машина состоит из следующих основных составных частей, которые выполняют следующие функции (рис.1):

- А. Моторный блок:** приводит в движение крыльчатку.
- В. Труба воздухоудвни:** это элемент, предназначенный для выпуска потока воздуха.
- С. Рукоятка:** позволяет управлять машиной.
- Д. Батарея** (если она не поставляется с машиной, см. гл. 15 "дополнительное оборудование по требованию"): обеспечивает электропитание инструмента; ее характеристики и правила эксплуатации описаны в отдельном руководстве.
- Е. Зарядное устройство** (если оно не поставляется с машиной, см. гл. 15 "дополнительное оборудование по требованию"): устройство, предназначенное для зарядки батареи; ее характеристики и правила эксплуатации описаны в отдельном руководстве.

4. МОНТАЖ

ВАЖНО Правила безопасности приведены в гл. 2. Строго соблюдайте указания для предотвращения серьезных рисков и опасности.

В связи со складированием и транспортировкой некоторые составные части машины не собираются непосредственно на заводе, их необходимо собрать после удаления упаковочного материала, согласно следующим указаниям.

⚠ **Распаковка и завершение монтажа должны выполняться на твердой и ровной поверхности, где достаточно места для перемещения машины и ее упаковок, необходимо всегда пользоваться соответствующими инструментами. Перед использованием машины необходимо выполнить все указания, изложенные в разделе "МОНТАЖ".**

4.1 КОМПОНЕНТЫ ДЛЯ МОНТАЖА

В упаковке имеются компоненты для монтажа.

4.1.1 Распаковка

1. Вскрываете упаковку осторожно и внимательно, чтобы не потерять компоненты.
2. Ознакомьтесь с документами, лежащими в коробке, в том числе, с данным руководством.
3. Извлеките из коробки все отдельные компоненты.
4. Извлеките из коробки машину.
5. Выбросьте коробку и упаковочные материалы в соответствии с местным законодательством.

⚠ **Перед выполнением монтажа убедитесь, что батарея не установлена в батарейный отсек.**

4.1.2 Монтаж/демонтаж трубы воздухоудвки

1. Расположите на одной линии отсек трубы воздухоудвки (Рис. 3.А) и выступ (Рис. 3.В) отверстия выпуска воздуха.
 2. Нажмите на трубу (Рис. 3.А) и поверните ее на 90° против часовой стрелки таким образом, чтобы она хорошо закрепилась.
- Для снятия трубы поверните ее по часовой стрелке и извлеките.

ВАЖНО Выключайте машину и всегда извлекайте батарею (пункт 7.2.2) каждый раз при демонтаже трубы воздухоудвки.

5. УСТРОЙСТВА УПРАВЛЕНИЯ

5.1 ПЕРЕКЛЮЧАТЕЛЬ ДРОССЕЛЯ

Рычаг управления дросселем (Рис. 4.А) включает/выключает машину и одновременно запускает/останавливает вращение крыльчатки.

Для включения нажмите на рычаг управления дросселем и подождите 2-3 секунды, пока машина включится.

⚠ **При запуске машины одновременно начинается вращение крыльчатки.**

Машина автоматически выключится, когда будет отпущен рычаг управления дросселем.

5.2 РУЧКА РЕГУЛИРОВКИ СКОРОСТИ

Ручка (Рис. 4.В) позволяет регулировать скорость вращения крыльчатки и, следовательно, скорость потока воздуха. Скорость можно увеличивать или уменьшать посредством вращения ручки; скорость должна соответствовать типу выполняемой работы (гл. 6.4.1).

6. ЭКСПЛУАТАЦИЯ МАШИНЫ

ВАЖНО Правила безопасности приведены в гл. 2. Строго соблюдайте указания для предотвращения серьезных рисков и опасности.

6.1 ПРЕДВАРИТЕЛЬНЫЕ ОПЕРАЦИИ

Перед началом работы необходимо выполнить несколько проверок и операций, чтобы обеспечить эффективную работу в условиях максимальной безопасности.

6.1.1 Проверка состояния батареи

- Всякий раз перед использованием:
 - проверяйте состояние заряда батареи, следуя указаниям, изложенным в руководстве батареи.

6.2 ПРОВЕРКИ БЕЗОПАСНОСТИ

Выполните следующие проверки безопасности и удостоверьтесь, что результаты проверок соответствуют данным, приведенным в таблице.

⚠ *Прежде чем приступить к работе, всегда проверяйте безопасность машины.*

6.2.1 Общая проверка

Предмет	Результат
Рукоятки (Рис. 1.С)	Чистые, сухие, они должны быть установлены правильно и прочно прикреплены к машине
Винты на машине	Прочно затянуты (не ослаблены)
Каналы прохода воздуха для охлаждения	Не засорены
Труба воздухоудвки (Рис. 1.В)	Правильно установлена. Без следов повреждения. Не засорена.
Крыльчатка	Без следов повреждения
Защитные приспособления	Без следов повреждения
Батарея (Рис. 1.Д)	Нет повреждений оболочки, нет утечек жидкости
Машина	Без следов повреждения и износа
Рычаг управления дросселем (Рис. 4.А)	Он должен двигаться беспрепятственно, без приложения усилий.

6.2.2 Проверка работы машины

Действие	Результат
1. Вставьте батарею в соответствующий отсек (пункт 7.2.3) 2. Нажмите на рычаг управления дросселем (Рис. 1.Ф)	Машина запускается, а крыльчатка вращается.
1. Отпустите рычаг управления дросселем (Рис. 4.А)	1. Рычаг должен автоматически и быстро вернуться в нейтральное положение, а машина должна остановиться.
Пробное перемещение	Аномальная вибрация отсутствует. Аномальные звуки отсутствуют

⚠ *Если результат любой проверки отличается от приведенного в таблице, пользоваться машиной нельзя! Сдайте машину в сервисный центр для выполнения проверок и ремонта.*

6.3 ЗАПУСК

1. Встаньте в прочное и устойчивое положение;
2. удостоверьтесь, что труба воздухоудвки не повернута к наблюдающим за работой людям или отходам;
3. правильно вставьте батарею в соответствующий отсек (пункт 7.2.3);
4. нажмите на рычаг управления дросселем (Рис. 4.А).

6.4 ОПИСАНИЕ РАБОТЫ

⚠ *Во время работы необходимо всегда прочно удерживать машину, рука должна находиться на рукоятке (Рис. 5).*

ПРИМЕЧАНИЕ *Во время работы батарея защищена от полной разрядки устройством защиты, которое выключает машину и блокирует ее работу.*

6.4.1 Регулировка скорости

Необходимо регулировать скорость вращения крыльчатки в соответствии с конкретным типом отходов (Рис. 4.В):

- низкая скорость выдувания (ручка регулировки скорости в положении 1-2) для легких отходов и небольшого кустарника на лугу;
- средняя скорость выдувания (ручка регулировки скорости в положении 3) для перемещения травы и легких листьев на асфальте или твердом грунте;
- высокая скорость выдувания (ручка регулировки скорости в положении 4-5) для мокрых листьев, более тяжелых материалов, таких как свежий снег или крупные отходы.

6.4.2 Рекомендации по эксплуатации

Продвигайтесь медленно, держа конец трубки воздухоудвки на надлежащем расстоянии от земли (Рис. 5).

Во избежание рассеивания отходов направляйте поток воздуха на наружные края кучи материала. Никогда не направляйте поток воздуха в центр кучи.

6.5 ОСТАНОВ

Для выключения машины отпустите рычаг управления дросселем (Рис. 4.А).

⚠ После выключения машины требуется несколько секунд, прежде чем крыльчатка остановится.

Всегда выключайте машину во время перемещения между рабочими зонами.

⚠ Во время перемещений ни в коем случае не прикасайтесь к рычагу управления дросселем во избежание случайного включения.

6.6 ПОСЛЕ ЭКСПЛУАТАЦИИ

- Извлеките батарею из соответствующего гнезда и зарядите ее (пункт 7.2.2).
- Дайте остыть двигателю перед перемещением машины в какое-либо помещение.
- Проведите очистку (пункт 7.3).
- Проверьте, что нет ослабленных или поврежденных компонентов. Если необходимо, замените поврежденные компоненты, а также затяните ослабленные винты и болты или обратитесь в авторизованный сервисный центр.

ВАЖНО Всегда извлекайте батарею (пункт 7.2.2) когда вы не используете машину или оставляете ее без присмотра.

7. ПЛАНОВОЕ ТЕХНИЧЕСКОЕ ОБСЛУЖИВАНИЕ

7.1 ОБЩИЕ СВЕДЕНИЯ

ВАЖНО Правила безопасности приведены в гл. 2. Строго соблюдайте указания для предотвращения серьезных рисков и опасности.

⚠ Перед проведением любых операций по техническому обслуживанию:

- Остановите машину;
- Извлеките батарею из соответствующего гнезда и зарядите ее (пункт 7.2.2);
- Дайте остыть двигателю перед перемещением машины в какое-либо помещение.
- Надевайте соответствующую одежду, рабочие перчатки и защитные очки;
- Прочитайте соответствующее руководство.

- Периодичность и описание операций технического обслуживания приведены в "Таблице технического обслуживания" (см. главу 12). Целью этой таблицы является помочь вам поддерживать эффективность

и безопасность вашей машины. В ней указаны основные операции технического обслуживания машины и периодичность, предусмотренная для каждой из них. Выполняйте указанные действия по истечении первого из указанных сроков.

- Использование неоригинальных запасных частей и дополнительного оборудования может отрицательно сказаться на работе и безопасности машины. Изготовитель не несет ответственности за ущерб или травмы, вызванные данными изделиями.
- Оригинальные запчасти можно приобрести в сервисном центре или у авторизованных дистрибьюторов.

ВАЖНО Все операции по техническому обслуживанию и регулировке, не описанные в данном руководстве, должны быть выполнены через вашего дистрибьютора или в специализированном сервисном центре.

7.2 БАТАРЕЯ

7.2.1 Автономность батареи

Автономность батареи (и, следовательно, поверхность, которую можно обработать до подзарядки), в первую очередь, зависит от поведения оператора, который должен избегать следующих действий:

- частое включение и выключение во время работы;
- скорость вращения крыльчатки, не подходящая для конкретного типа отходов (пункт 6.4.1).

Для того чтобы оптимизировать автономность батареи, рекомендуется:

- установить скорость вращения крыльчатки, подходящую для конкретного типа отходов.

Если требуется использовать машину более продолжительное время, чем того позволяет стандартная батарея, то существуют следующие возможности:

- приобрести вторую стандартную батарею, чтобы сразу заменить разряженную батарею, не прерывая работы;
- приобрести батарею с более высокой автономностью по сравнению со стандартной батареей (пункт 14.1).

7.2.2 Извлечение и зарядка батареи

1. Нажмите расположенные на батарее кнопки (Рис. 6.А) и извлеките ее (Рис. 6.В);
2. вставьте батарею (Рис. 7.А) в специальный отсек зарядного устройства (Рис. 7.В);
3. подсоедините зарядное устройство (Рис. 7.В) к розетке, напряжение которой соответствует указанному на табличке.

4. выполните полную зарядку, следуя указаниям, изложенным в руководстве батареи/зарядного устройства.

ПРИМЕЧАНИЕ Батарея оборудована защитой, которая препятствует зарядке, если температура в помещении не находится в пределах от 0 до +45 °С.

ВАЖНО Аккумулятор можно заряжать в любое время, в том числе частично, без риска повреждения.

7.2.3 Повторная установка батареи в машину

После завершения зарядки:

1. Извлеките батарею (Рис. 8.А) из соответствующего отсека в зарядном устройстве (не держите ее подключенной в течение длительного времени после завершения зарядки);
2. отсоедините зарядное устройство (Рис. 8.В) от электросети;
3. вставьте батарею (Рис. 9.А) до конца в соответствующий отсек и протолкните ее до щелчка, чтобы заблокировать ее в нужном положении и обеспечить электрический контакт.

7.3 ОЧИСТКА МАШИНЫ

Для снижения риска пожара всегда очищайте машину от остатков листьев и веток.

- Всегда очищайте машину после использования, протерев ее чистой влажной тряпочкой, смоченной нейтральным чистящим средством.
- Удалите всю оставшуюся влагу мягкой и сухой тряпочкой. Влажность может вызвать риск поражения электрическим током.
- Не используйте агрессивные чистящие средства или растворители для очистки пластмассовых частей и рукояток.
- Не используйте струи воды и избегайте попадания воды на двигатель и электрические узлы.
- Всегда поддерживайте крыльчатку в чистоте и удаляйте пыль и отходы, продувая ее сжатым воздухом через решетку. Не разбрызгивайте воду на крыльчатку.
- Во избежание перегрева и повреждения двигателя или батареи всегда проверяйте, что воздухозаборные решетки для охлаждения чистые и на них нет отходов.

7.4 КРЕПЕЖНЫЕ ГАЙКИ И ВИНТЫ

- Следите за тем, чтобы гайки и винты были затянуты, для уверенности в том, что машина всегда безопасна при работе.
- Периодически проверяйте прочность закрепления рукояток.

8. ХРАНЕНИЕ

ВАЖНО Правила безопасности при хранении машины приведены в пункте 2.4. Строго соблюдайте указания для предотвращения серьезных рисков и опасности.

8.1 ХРАНЕНИЕ МАШИНЫ

Прежде чем убрать машину на хранение:

1. Извлеките батарею из соответствующего гнезда и зарядите ее (пункт 7.2.2).
2. Дайте остыть двигателю перед перемещением машины в какое-либо помещение.
3. Проведите очистку (пункт 7.3).
4. проверьте, что нет ослабленных или поврежденных компонентов. Если необходимо, замените поврежденные компоненты, а также затяните ослабленные винты и болты или обратитесь в авторизованный сервисный центр.
5. Храните машину:
 - в сухом помещении
 - защищенном от погодного воздействия
 - вне досягаемости детей.
 - удостоверьтесь, что вы убрали ключи и инструмент, использовавшиеся для обслуживания.

8.2 ХРАНЕНИЕ БАТАРЕИ

Батарея должна храниться в тени, в прохладном месте и в помещении, где отсутствует влажность.

ПРИМЕЧАНИЕ В случае длительного простоя заряжайте батарею раз в два месяца, чтобы продлить срок ее службы.

9. ПЕРЕМЕЩЕНИЕ И ТРАНСПОРТИРОВКА

- Каждый раз, когда требуется передвинуть или перевезти машину:
- Выключите машину (пункт 6.5);
 - Извлеките батарею из соответствующего гнезда и зарядите ее (пункт 7.2.2);

- Берите машину только за ручки, направляя трубы таким образом, чтобы они не представляли собой помеху.

При перевозке машины на автотранспорте необходимо:

- снять трубы;
- расположить ее таким образом, чтобы она ни для кого не представляла опасности.

10. СЕРВИСНОЕ ОБСЛУЖИВАНИЕ И РЕМОНТ

В этом руководстве изложены все указания, необходимые для управления машиной и для правильного выполнения основных операций технического обслуживания, которое должен выполнять пользователь. Для выполнения всех действий по регулировке и обслуживанию, не описанных в этом руководстве, обращайтесь к Вашему дистрибьютору или в специализированный сервисный центр, располагающий подготовленным персоналом и оборудованием, необходимыми для правильного выполнения работы, поддержания уровня безопасности и восстановления первоначального состояния машины.

Операции, выполненные в неподходящих для этого структурах или неквалифицированными людьми, приводят к аннулированию всех видов гарантии и снимают с изготовителя всю ответственность и обязательства.

- Только авторизованные сервисные центры могут выполнять гарантийный ремонт и обслуживание.
- Авторизованные сервисные центры используют только оригинальные запасные части. Оригинальные запасные части и дополнительное

оборудование были специально разработаны для машин данного типа.

- Оригинальные запасные части и дополнительное оборудование были специально разработаны для машин данного типа.
- Использование неоригинальных запасных частей и дополнительного оборудования не утверждено Изготовителем; использование неоригинальных запасных частей и дополнительного оборудования снижает уровень безопасности машины, а также снимает с изготовителя все обязательства и ответственность.

11. УСЛОВИЯ ГАРАНТИИ

Гарантия покрывает все дефекты материалов и изготовления. Пользователь должен будет scrupulously следовать всем указаниям, изложенным в приложенной документации. Гарантия не покрывает ущерб, вызванный:

- Недостаточным ознакомлением с сопроводительной документацией.
- Невнимательностью.
- Неправильными или неразрешенными эксплуатацией и монтажом.
- Использованием неоригинальных запчастей.
- Использованием дополнительных приспособлений, не поставленных или не утвержденных Изготовителем.

Гарантия также не распространяется на:

- Естественный износ расходных материалов.
- Естественный износ.

Права покупателя защищает законодательство его страны. Настоящая гарантия никак не ограничивает прав покупателя, предусмотренных законами его страны.

12. ТАБЛИЦА ТЕХНИЧЕСКОГО ОБСЛУЖИВАНИЯ

Операция	Периодичность	Примечания
МАШИНА		
Проверка всех креплений	Каждый раз перед использованием	пункт 7.4
Проверка безопасности / Проверка органов управления	Каждый раз перед использованием	пункт 6.2
Проверка состояния зарядки батареи	Каждый раз перед использованием	*
Зарядка батареи	Каждый раз после использования	пункт 7.2.2 *
Очистка машины	Каждый раз после использования	пункт 7.3
Проверка наличия повреждений на машине. Если необходимо, свяжитесь с авторизованным сервисным центром.	Каждый раз после использования	-

* Смотри руководство батареи/зарядного устройства.

13. ВЫЯВЛЕНИЕ НЕПОЛАДОК

НЕПОЛАДКА	ВОЗМОЖНАЯ ПРИЧИНА	УСТРАНЕНИЕ
1. После нажатия на рычаг управления дросселем машина не запускается	Батарея отсутствует или установлена неправильно	Убедитесь, что батарея установлена правильно (пункт 7.2.3)
	Батарея разряжена	Проверить состояние зарядки и зарядить батарею (пункт 7.2.2)
	Рычаг управления дросселем неисправен или воздуходувка повреждена	Не используйте машину. Немедленно выключите машину, извлеките батарею и обратитесь в сервисный центр.
2. Двигатель выключается во время работы	Батарея установлена неправильно	Убедитесь, что батарея установлена правильно (пункт 7.2.3)
	Батарея разряжена	Проверить состояние зарядки и зарядить батарею. (пункт 7.2.2)
3. Крыльчатка вращается, но воздух не выходит из трубы воздуходувки	Труба воздуходувки заблокирована или засорена	Выключите машину, извлеките батарею и устраните причину засорения.
4. Наблюдается слишком сильный шум и/или вибрация во время работы	Наличие ослабленных или поврежденных частей	Выключите машину, извлеките батарею и: – оцените ущерб; – проверьте, нет ли ослабленных частей и затяните их; – замените или отремонтируйте поврежденные части, используя детали с такими же характеристиками.
5. Машина дымит во время работы	Воздуходувка повреждена.	Не используйте машину. Немедленно выключите машину, извлеките батарею и обратитесь в сервисный центр.
6. Низкая автономность батареи	Неблагоприятные условия эксплуатации с повышенным потреблением электроэнергии	Оптимизировать использование (пункт 7.2.1)
	Батареи недостаточно для удовлетворения рабочих потребностей	Использовать вторую батарею или батарею увеличенной емкости (пункт 14.1)
	Ухудшение емкости батареи	Приобрести новую батарею
7. Зарядное устройство не заряжает батарею	Батарея неправильно вставлена в зарядное устройство	Проверить, что она вставлена правильно (пункт 7.2.2)
	Неадекватные окружающие условия	Зарядить батарею в помещении с надлежащей температурой (см. руководство по эксплуатации батареи/зарядного устройства)
	Контакты загрязнены	Почистить контакты
	Отсутствие напряжения в зарядном устройстве	Проверить, что вилка вставлена в розетку, и в розетке есть напряжение
	Зарядное устройство неисправно	Замените его на другое оригинальное устройство
		Если эта неисправность не исчезает, см. руководство по эксплуатации батареи/зарядного устройства

Если после выполнения описанных выше действий неполадки не исчезли, свяжитесь с вашим дистрибьютором.

14. ДОПОЛНИТЕЛЬНОЕ ОБОРУДОВАНИЕ ПО ТРЕБОВАНИЮ

14.1 БАТАРЕИ

Предлагаются батареи различной емкости, предназначенные для различных областей применения (рис. 10). Перечень батарей, омологированных для данной машины, приведен в таблице "Технические характеристики".

14.2 ЗАРЯДНОЕ УСТРОЙСТВО

Это устройство, которое используется для зарядки батареи (рис.11).

**OBSAH**

1. VŠEOBECNÉ INFORMÁCIE	1
2. BEZPEČNOSTNÉ POKYNY	2
3. OBOZNÁMENIE SA SO STROJOM	7
3.1 Opis stroja a určené použitie	7
3.2 Výstražné symboly	8
3.3 Identifikačný štítok výrobku	8
3.4 Hlavné časti	8
4. MONTÁŽ	9
4.1 Jednotlivé časti pre montáž	9
5. OVLÁDACIE PRVKY	9
5.1 Vypínač plynu	9
5.2 Regulátor rýchlosti	9
6. POUŽITIE STROJA	9
6.1 Prípravné úkony	9
6.2 Bezpečnostné kontroly	10
6.3 Uvedenie do činnosti	10
6.4 Pracovná činnosť	10
6.5 Zastavenie	10
6.6 Po použití	11
7. BEŽNÁ ÚDRŽBA	11
7.1 Všeobecné informácie	11
7.2 Akumulátor	11
7.3 Čistenie stroja	12
7.4 Upevňovacie matice a skrutky	12
8. SKLADOVANIE	12
8.1 Uskladnenie stroja	12
8.2 Uskladnenie akumulátora	12
9. MANIPULÁCIA A PREPRAVA	12
10. SERVISNÁ SLUŽBA A OPRAVA	13
11. ZÁRUČNÉ PODMIENKY	13
12. TABUĽKA ÚDRŽBY	13
13. IDENTIFIKÁCIA PORÚCH	14
14. VOLITELNÉ PRÍSLUŠENSTVO	15
14.1 Akumulátory	15
14.2 Nabíjačka akumulátora	15

1. VŠEOBECNÉ INFORMÁCIE**1.1 AKO ČITAŤ NÁVOD**

V návode sa nachádzajú niektoré mimoriadne dôležité odseky týkajúce sa bezpečnosti alebo funkčnosti stroja, sú vyznačené viacerými spôsobmi s nasledujúcim významom:

POZNÁMKA alebo DÔLEŽITÁ

INF. *upresňuje alebo bližšie vysvetľuje niektoré už predtým uvedené informácie s cieľom vyhnúť sa poškodeniu stroja a spôsobeniu škôd.*

Symbol  poukazuje na nebezpečenstvo. Nedodržanie uvedeného varovania môže spôsobiť poranenie obsluhu alebo tretích osôb a/alebo škody na majetku.

.....
 • Odseky zvýraznené rámečkom, tvoreným
 • sivými bodkovanými čiarami, označujú
 • charakteristiky voliteľného príslušenstva,
 • ktoré nie je súčasťou všetkých mode-
 • lov zdokumentovaných v tomto návode.
 • Skontrolujte, či je konkrétna charakte-
 • ristika súčasťou požadovaného modelu.
 •

Všetky výrazy „predný“, „zadný“, „pravý“ a „ľavý“ sú ponímané z pohľadu pracovnej polohy obsluhu.

1.2 ODKAZY**1.2.1 Obrázky**

Obrázky v tomto návode sú očíslované 1, 2, 3 atď. Časti uvedené na obrázkoch sú označené písmenami A, B, C atď. Odkaz na časť C na obrázku 2 má nasledovnú formu: „Pozri obr. 2.C“ alebo jednoducho „(obr. 2.C)“. Uvedené obrázky sú len orientačné. Skutočné diely sa môžu líšiť od zobrazených.

1.2.2 Názvy

Návod je rozdelený do kapitol a odsekov. Názov odseku „2.1 Inštrukcia“ je podnázvom (= podtitulom) kap. „2. Bezpečnostné pokyny“. Odkazy na názvy a odseky sú uvedené prostredníctvom skratky kap. alebo ods. a príslušného čísla. Príklad: „kap. 2“ alebo „ods. 2.1“.

2.1 INŠTRUKTÁŽ

 **Oboznámte sa s ovládacími prvkami stroja a so správnym spôsobom jeho použitia. Naučte sa rýchlo zastaviť stroj. Neuposlúchnutie upozornení a pokynov môže spôsobiť požiar a/alebo vážne ublíženie na zdraví.**

- Nikdy nedovoľte, aby stroj používali deti, osoby s obmedzenými fyzickými, zmyslovými alebo duševnými schopnosťami, alebo osoby bez skúsenosti a znalostí, ktoré nie sú dokonale oboznámené s pokynmi na jeho použitie. Miestne zákony môžu určiť minimálny vek používateľa.
- Nikdy nepoužívajte stroj, pokiaľ je používateľ unavený alebo sa necíti dobre, alebo požil lieky, drogy, alkohol či iné škodlivé látky, ktoré môžu mať vplyv na jeho schopnosť reagovať a sústrediť sa.
- Pamätajte, že obsluha alebo používateľ nesie plnú zodpovednosť za nehody a nepredvídané udalosti voči iným osobám a ich majetku. Zhodnotenie možných rizík pri práci na zvolenom teréne patrí do zodpovednosti používateľa, ktorý je tiež zodpovedný za prijatie všetkých dostupných opatrení na zabezpečenie vlastnej bezpečnosti a tiež bezpečnosti iných osôb, zvlášť na svahoch, nerovnom, klzkom a nestabilnom teréne.
- V prípade, ak stroj postúpíte alebo požičiate

iným osobám, uistite sa, že sa používateľ oboznámil s pokynmi na použitie uvedenými v tomto návode.

2.2 PRÍPRAVNÉ ÚKONY

Osobné ochranné prostriedky (OOP)

- Používajte vhodný odev, odolnú pracovnú protišmykovú obuv a dlhé nohavice. Nepracujte so strojom bosí alebo v otvorených sandáloch. Používajte chrániče sluchu, antivibračné rukavice, ochranné okuliare a protiprachový respirátor.
- Použitie chráničov sluchu môže znížiť schopnosť začuť prípadné varovania (krik alebo alarm). Venujte maximálnu pozornosť daniu v pracovnom priestore.
- Nemajte na sebe šály, plášte, náhrdelníky, náramky, odev s voľnými časťami alebo odev so šnúrkami alebo kravatou a akékoľvek visiace alebo voľné doplnky všeobecne, pretože by sa mohli zachytiť do stroja alebo do predmetov a materiálov, ktoré sa nachádzajú na pracovisku.
- Udržujte vlasy v dostatočnej vzdialenosti od mriežky pre vstup vzduchu, pretože by sa mohli zachytiť do obežného kolesa a spôsobiť vážne zranenie. Dlhé vlasy vhodným spôsobom zopnite.

Pracovný priestor / Stroj

- Dôkladne skontrolujte celý pracovný priestor a pomocou hrablí alebo metly manuálne uvoľnite úlomky a odstráňte všetky predmety, ktoré by mohli byť vymrštené

zo stroja (pri jeho použití v úlohe fúkača) alebo by mohli upchať vysávaciu rúrku (pri použití stroja v úlohe vysávača), alebo ktoré by mohli predstavovať zdroj nebezpečenstva (kamene, vetvy, železné drôty, kosti, atď.).

- V podmienkach prašného terénu sa odporúča mierne navlhčiť povrch.
- Aby sa zabránilo vzniku požiaru, neukladajte stroj s ešte teplým motorom na lístie alebo suchú trávu.

2.3 POČAS POUŽITIA

Pracovný priestor

- Nepoužívajte stroj v prostredí s rizikom výbuchu v prostredí s horľavými kvapalinami, plynmi alebo prachom. Keď je elektrické náradie v činnosti, tvoria sa iskry, ktoré môžu zapáliť prach alebo výpary.
- Pracujte len pri dennom svetle alebo pri dobrom umelom osvetlení.
- Zabezpečte, aby sa v pracovnom priestore nenachádzali osoby, deti a zvieratá. Je potrebné, aby boli deti pod dohľadom dospelého osoby. Deti sa nesmú so zariadením hrať.
- Skontrolujte, či sa ostatné osoby nachádzajú vo vzdialenosti najmenej 15 metrov od pracovného priestoru stroja.
- Vyhybajte sa práci s mokrou trávou, počas dažďa a ak existuje nebezpečenstvo búrky, a to obzvlášť pri pravdepodobnosti bleskov.
- V rámci možností sa vyhnite práci na mokrom alebo klzkom povrchu

a práci na nerovnom alebo príliš strmom teréne, ktorý nezaručuje stabilitu obsluhy počas pracovnej činnosti.

- Nevystavujte stroj dažďu, ani ho nenechávajte vo vlhkom prostredí. Voda, ktorá vnikne do stroja, zvyšuje riziko zásahu elektrickým prúdom.
- Venujte mimoriadnu pozornosť nepravidelnostiam terénu (hrbole, priekopy), svahom, skrytým nebezpečenstvám a prítomnosti prípadných prekážok, ktoré by mohli obmedzovať viditeľnosť.
- Venujte veľkú pozornosť blízkosti zrázov, priekop alebo medzí.
- Pri použití stroja blízko pri ceste dávajte pozor na premávku.
- Vždy preverte smer vetra a nikdy nepracujte proti vetru.
- Nepoužívajte stroj v blízkosti otvorených okien.
- Nepoužívajte stroj na dláždenom alebo štrkovom povrchu, kde by odstraňovaný materiál mohol spôsobiť zranenie.
- Zabráňte hromadeniu odstraňovaného materiálu vo výstupnom priestore, pretože by mohol brániť správne odstránovaniu a mohol by spôsobiť spätné rázy materiálu prostredníctvom nasávacích otvorov.

Pravidlá správania sa

- Ak používate zariadenie ako fúkač, je potrebné pevne držať stroj pravou rukou za hornú rukoväť.
- Ak používate zariadenie ako vysávač, je potrebné stroj pevne držať obidvomi rukami, pravou rukou za hornú rukoväť

- a ľavou rukou za spodnú rukoväť, aby sa zberný vak nachádzal naľavo od obsluhy.
- Nedotýkajte sa telom ukostrených alebo uzemnených povrchov, ako sú rúrky, radiátory, sporáky, chladničky. Riziko zásahu elektrickým prúdom sa zvyšuje, ak je telo ukostrené alebo uzemnené.
 - Zaujmite pevný a stabilný postoj a buďte ostražití.
 - Nestráťte rovnováhu.
 - Dávajte pozor, aby nedošlo k prudkému nárazu do cudzích telies a k možnému vymršteniu materiálu a prachu následkom prúdu vzduchu.
 - Nesmerujte prúd vzduchu na osoby alebo zvieratá.
 - Ak používate stroj ako fúkač, vždy buďte maximálne opatrní, aby sa zabránilo ublíženiu na zdraví osôb alebo zvierat, alebo škodám na majetku, spôsobeným odstraňovaným materiálom alebo zvíreným prachom.
 - Nevkladajte manuálne predmety do vysávacieho ústia (pri použití stroja ako vysávač) a zabráňte vysatiu objemných predmetov, ktoré by mohli poškodiť obežné koleso.
 - Nikdy nebehajte, ale kráčajte.
 - Vždy udržiavajte tvár, ruky a telo v dostatočnej vzdialenosti od nasávacej mriežky a od ústia na vypúšťanie vzduchu a neupchávajte priechody vzduchu počas uvádzania stroja do činnosti, ani počas jeho použitia.
 - Otáčajúce sa časti môžu spôsobiť vážne zranenia a preto zabráňte styku s týmito časťami, keď sa ešte otáčajú.

-  V prípade porúch alebo nehody počas pracovnej činnosti okamžite zastavte motor a zabezpečte oddialenie stroja tak, aby sa zabránilo ďalším škodám; v prípade nehôd s následkom ublíženia na zdraví vám alebo tretím osobám okamžite uplatnite postupy prvej pomoci, ktoré sú najvhodnejšie pre danú situáciu a obráťte sa na Zdravotné zariadenie pre potrebné ošetrenie. Odstráňte akúkoľvek sutinu, ktorá by mohla spôsobiť škody a poraniť osoby alebo zvieratá, ponechané bez dozoru.

-  Dlhodobé vystavenie vibráciám môže spôsobiť zranenie alebo neurovaskulárne poruchy (známe aj ako „Raynaudov fenomén“, alebo „biela ruka“), a to hlavne u ľudí, ktorí majú ťažkosti s krvným obehom. Príznaky sa môžu týkať rúk, zápästia a prstov a môžu sa prejavovať stratou citlivosti, strnulosťou, svrbením, bolesťou, stratou farby alebo štruktúrnymi zmenami pokožky. Tieto príznaky môžu byť ešte výraznejšie pri nízkych teplotách prostredia a/alebo pri nadmerne silnom uchopení rukovätí. Pri výskyte príznakov je potrebné skrátiť čas používania stroja a obrátiť sa na lekára.

Obmedzenia použitia

- Stroj nesmú používať osoby, ktoré nie sú schopné ho udržať pevne obidvoma rukami a/alebo zostať počas jeho

použitia na nohách v stabilnej rovnovážnej polohe.

- Nikdy nepoužívajte stroj s poškodenými, chýbajúcimi alebo nesprávne nasadenými ochrannými krytmi.
- Nikdy nepoužívajte stroj, ak na ňom nie sú namontované všetky časti príslušenstva, určené pre dané použitie (fúkanie alebo vysávanie).
- Nevykonávajte neoprávnené zásahy, nevypínajte, neodstraňujte bezpečnostné prvky/mikrospínače, ani ich nevyraďujte z činnosti.
- Nepoužívajte elektrické náradie, ak ho nie je možné vypínačom uviesť správne do činnosti alebo zastaviť. Elektrické náradie, ktoré nemôže byť uvedené do činnosti vypínačom, je nebezpečné a musí byť opravené.
- Nevystavujte stroj nadmernej námahe a nevykonávajte s malým strojom ťažké práce; použitie vhodného stroja znižuje riziká a zlepšuje kvalitu práce.

2.4 ÚDRŽBA A SKLADOVANIE

Vykonávanie pravidelnej údržby a správneho skladovania zaisťuje zachovanie bezpečnosti stroja a úrovne jeho výkonnosti.

Údržba

- Nikdy nepoužívajte stroj, ktorý ma opotrebované alebo poškodené časti. Chybné alebo opotrebované časti musia byť nahradené a nikdy nesmú byť opravované.
- Cistenie a bežnú údržbu, ktorú má vykonávať

používateľ, nesmú vykonávať deti bez dozoru.

△ Úrovně hluku a vibrácií, uvedené v tomto návode, predstavujú maximálne prípustné hodnoty počas použitia stroja. Je potrebné prijať preventívne opatrenia, aby nedošlo ku škodám spôsobeným vysokým hlukom a vibráciami; používajte stroj pri konštantnej rýchlosti, držte rukoväť pevne, používajte stroj s minimálnymi otáčkami, potrebnými pre vykonávanú pracovnú činnosť, používajte chrániče sluchu a počas pracovnej činnosti robte časté a primerané pauzy.

Skladovanie

- Kvôli zníženiu rizika požiaru nenechávajte nádoby s odpadovými materiálmi vo vnútri miestnosti.

2.5 AKUMULÁTOR/ NABÍJAČKA AKUMULÁTORA

DÔLEŽITÁ INFORMÁCIA

Nasledujúce bezpečnostné predpisy obsahujú bezpečnostné pokyny uvedené v príslušnej príručke k akumulátoru a nabíjačke akumulátora, ktorá je priložená k stroju.

- Na nabíjanie akumulátora používajte len nabíjačky akumulátorov odporúčané výrobcom. Nevhodná nabíjačka akumulátorov môže spôsobiť zásah elektrickým prúdom, prehriatie alebo únik korozívnej kvapaliny z akumulátora.
- Používajte len akumulátory určené pre vaše zariadenie.

Použitie iných akumulátorov môže spôsobiť ublíženie na zdraví a požiar.

- Pred vloženíím akumulátora do zariadenia sa uistite, že je vypnuté. Pri montáži akumulátora do zapnutého elektrického zariadenia môže vzniknúť požiar.
- Nepoužívaný akumulátor udržiavajte v dostatočnej vzdialenosti od sponiek na spisy, mincí, kľúčov, klinčov, skrutiek alebo iných malých kovových predmetov, ktoré by mohli spôsobiť skrat na kontaktoch. Skratovanie kontaktov akumulátora môže spôsobiť vznietenie alebo požiar.
- Nepoužívajte nabíjačku akumulátorov na miestach s výparmi, horľavými látkami a neukladajte ju na ľahko zápalné povrchy ako je papier, textília atď. Počas nabíjania sa nabíjačka zahrieva, čím by mohlo dôjsť k vzniku požiaru.
- Počas prepravy akumulátorov dbajte na to, aby nedošlo k vzájomnému prepojeniu kontaktov a na prepravu akumulátorov nepoužívajte kovové obaly.

2.6 OCHRANA ŽIVOTNÉHO PROSTREDIA

Ochrana životného prostredia musí byť zásadným hľadiskom a prioritou pri používaní stroja v záujme slušného občianskeho spolunažívania a prostredia, v ktorom žijeme.

- Dbajte na to, aby ste pri používaní stroja nerušili vašich susedov. Stroj používajte vo vhodnom čase (nie skoro ráno

alebo neskoro večer, kedy by to mohlo rušiť iné osoby).

- Dôkladne dodržiavajte miestne normy pre likvidáciu obalov, opotrebovaných súčastí alebo akýchkoľvek látok s vážnym dopadom na životné prostredie; tieto odpadky nesmú byť odhodené do bežného odpadu, ale musia byť separované a odovzdané do príslušných zberných stredísk, ktoré zabezpečia recykláciu materiálov.
- Dôsledne dodržiavajte miestne predpisy pre likvidáciu odpadového materiálu
- Pri vyradovaní stroja z prevádzky ho nenechávajte voľne v prírode, ale obráťte sa na zberné stredisko v súlade s platnými miestnymi predpismi.



Nelikvidujte elektrické zariadenia spolu s domovým odpadom. Podľa Európskej Smernice 2012/19/EU o elektrickom a elektronickom odpade a jej znenia v súlade s národnými normami musia byť elektrické zariadenia po skončení svojej životnosti odovzdané do separovaného zberu kvôli ich ekologicky kompatibilnej recyklácii. Keď sa elektrické zariadenia likvidujú na smetisku alebo voľne v prírode, škodlivé látky môžu preniknúť do podzemných vôd a dostať sa do potravinového reťazca, čím môžu poškodiť naše zdravie. Pre získanie podrobnejších informácií o likvidácii tohto výrobku sa obráťte na Kompetentnú organizáciu, zaoberajúcu sa domovým

odpadom, alebo na vášho Predajcu.



Po skončení životnosti akumulátorov ich zlikvidujte, pričom venujte náležitú pozornosť nášmu životnému prostrediu.

Akumulátor obsahuje materiál, ktorý je nebezpečný pre vás aj pre životné prostredie. Je potrebné ho odopnúť a zlikvidovať samostatne v zbernom stredisku, ktoré likviduje aj akumulátory s iónmi lítia.



Separovaný zber použitých výrobkov a obalov umožňuje recykláciu materiálov a ich opätovné použitie. Opätovné použitie recyklovaných materiálov pomáha predchádzať znečisteniu životného prostredia a znižuje dopyt po prvotných surovinách.

2.7 ZVYŠKOVÉ RIZIKÁ

Aj napriek dodržaniu všetkých bezpečnostných požiadaviek môžu pretrvávajúť niektorá riziká, ktoré nie je možné vylúčiť.

S ohľadom na typ a výrobu konštrukciu stroja môžu k potenciálnym predvídateľným nebezpečenstvám patriť:

- vymrštenie z materiálu, ktoré by mohli spôsobiť poranenie očí;
- poškodenie sluchu, ak nebudete používať žiadnu ochranu sluchu.

3. OBOZNÁMENIE SA SO STROJOM

3.1 OPIS STROJA A URČENÉ POUŽITIE

Tento stroj je určený na práce v záhrade, konkrétne ide o prenosný záhradný fúkač, napájaný z akumulátora.

Základnou súčasťou stroja je motor, ktorý uvádza do činnosti obežné koleso, schopné produkovať prúd vzduchu s vysokou rýchlosťou.

3.1.1 Určené použitie

Tento stroj bol navrhnutý a vyrobený pre:

- premiestňovanie a hromadenie lístia, trávy a rôznych úlomkov s malou hmotnosťou a rozmermi, prostredníctvom fúkania.

3.1.2 Nevhodné použitie

Akkoľvek iné použitie, ktoré je odlišné od vyššie uvedeného, môže byť nebezpečné a môže spôsobiť poranenie osôb a/alebo škody na majetku. Za nevhodné použitie sa považuje (napríklad, ale nielen):

- pre hromadenie zápalných materiálov alebo materiálov s rizikom výbuchu, horúceho popola alebo materiálu horiaceho bez plameňa, zapálených cigariet, kusov skla, úlomkov s reznými hranami, kovových predmetov, kameňov alebo iných predmetov, ktoré by mohli predstavovať nebezpečenstvo pre obsluhu alebo iné osoby;
- smerovanie prúdu vzduchu na osoby a/alebo zvieratá;
- zavadzanie predmetov nasávacou mriežkou;
- používanie stroja bez príslušenstva určenom výrobcom pre dané použitie alebo používanie stroja s iným, neurčeným príslušenstvom;
- používanie stroja viac ako jednou osobou.

DÔLEŽITÁ INF. *Nevhodné použitie stroja bude mať za následok zrušenie záruky a odmietnutie akejkoľvek zodpovednosti zo strany výrobcu, pričom všetky následky za škody alebo za ublíženie na zdraví samotného používateľa alebo tretích osôb bude znášať používateľ.*

3.1.3 Okruh používateľov

Tento stroj je určený pre spotrebiteľov – neprofesionálnych používateľov. Je určený na činnosti definované ako „hobby“.

3.2 VÝSTRAŽNÉ SYMBOLY

Na stroji sú uvedené rôzne symboly (obr. 2). Ich funkciou je pripomenúť obsluhu správanie, ktoré je potrebné dodržiavať, aby ho používala s potrebnou pozornosťou a opatrnosťou.

Význam jednotlivých symbolov:



UPOZORNENIE! NEBEZPEČENSTVO! Tento stroj môže byť v prípade nesprávneho použitia nebezpečný pre používateľa aj pre iné osoby.

UPOZORNENIE! Pred použitím tohto stroja si prečítajte návod na používanie.



Používajte chrániče sluchu a ochranné okuliare.



Nikdy nevystavujte stroj dažďu (alebo vlhkosti).



NEBEZPEČENSTVO VYMRŠTENIA! Dávajte pozor na vymrštený materiál následkom prúdu vzduchu, ktorý môže vážne poraniť osoby alebo poškodiť majetok.

NEBEZPEČENSTVO VYMRŠTENIA! Počas použitia stroja udržiajte osoby alebo domáce zvieratá vo vzdialenosti najmenej 15 m od stroja.



Nebezpečenstvo amputácie! Vždy udržiajte ruky v dostatočnej vzdialenosti od vstupu vzduchu. Otáčajúce sa obežné koleso môže spôsobiť vážne úrazy.



Hrozí nebezpečenstvo vážnych zranení! Udržiajte voľné časti odevu v dostatočnej vzdialenosti od mriežky pre vstup vzduchu, pretože by sa mohli zachytiť do obežného kolesa a spôsobiť vážne zranenie.



Hrozí nebezpečenstvo vážnych zranení! Udržiajte vlasy v dostatočnej vzdialenosti od mriežky pre vstup vzduchu, pretože by sa mohli zachytiť do obežného kolesa a spôsobiť vážne zranenie. Dlhé vlasy vhodným spôsobom zopnite.

DÔLEŽITÁ INF. *Poškodené výstražné štítky alebo výstražné štítky, ktoré sa stali nečitateľnými, je potrebné vymeniť. Požiadajte o nové štítky vo vašom autorizovanom servisnom stredisku.*

3.3 IDENTIFIKAČNÝ ŠTÍTKO VÝROBKU

Na identifikačnom štítku sú uvedené nasledovné údaje (obr. 1):

1. Úroveň akustického výkonu
2. Označenie zhody
3. Rok výroby
4. Typ stroja
5. Výrobné číslo
6. Názov a adresa výrobcu
7. Kód výrobku

Identifikačné údaje stroja prepíšte do príslušných políčok na štítku uvedenom na zadnej strane obalu.

DÔLEŽITÁ INF. *Identifikačné údaje uvedené na identifikačnom štítku výrobku používajte zakaždým, keď sa obrátite na autorizovanú dielňu.*

DÔLEŽITÁ INF. *Príklad vyhlásenia o zhode sa nachádza na poslednej strane návodu.*

3.4 HLAVNÉ ČASTI

Stroj sa skladá z nasledujúcich hlavných častí, ktorým zodpovedajú nasledujúce funkcie (obr.1):

- A. Pohonná jednotka:** uvádza do pohybu obežné koleso.
- B. Fúkacia rúrka:** je prvkom určeným pre vypúšťanie prúdu vzduchu.
- C. Rukoväť:** umožňuje ovládanie stroja.
- D. Akumulátor** (ak nie je dodaný spolu so strojom, prečítajte si kap. 15 „voľiteľné príslušenstvo“): zariadenie, ktoré dodáva elektrický prúd nástroju; jeho parametre a pokyny na použitie sú opísané v špecifickom návode.
- E. Nabíjačka akumulátora** (ak nie je dodaná spolu so strojom, prečítajte si kap. 15 „voľiteľné príslušenstvo“): zariadenie, ktoré sa používa na nabíjanie akumulátora; jeho parametre a pokyny na použitie sú opísané v špecifickom návode.

4. MONTÁŽ

DÔLEŽITÁ INF. *Bezpečnostné pokyny, ktoré je potrebné dodržiavať, sú opísané v kap. 2. Dôsledne dodržiavajte uvedené pokyny, aby ste sa vyhli vážnym rizikám a nebezpečenstvu.*

Zo skladovacích a prepravných dôvodov nie sú niektoré súčasti stroja namontované priamo vo výrobnom závode, ale je ich potrebné nemontovať po vybratí z obalu podľa nasledujúcich pokynov.

⚠ *Vybalenie a dokončenie montáže musí byť vykonané na rovnom, pevnom povrchu, s dostatočným priestorom na manipuláciu so strojom a obalom, vždy s využitím vhodných nástrojov. Nepoužívajte stroj skôr, než vykonáte pokyny oddielu „MONTÁŽ“.*

4.1 JEDNOTLIVÉ ČASTI PRE MONTÁŽ

V obale sa nachádzajú časti určené pre montáž.

4.1.1 Rozbalenie

1. Opatrne otvorte obal a venujte pozornosť zabráneniu straty jednotlivých častí.
2. Prečítajte si dokumentáciu, ktorá sa nachádza v škatuli, vrátane tohto návodu.
3. Vyberte zo škatule všetky nenamontované časti.
4. Vyberte stroj zo škatule.
5. Škatuľu a obaly zlikvidujte v súlade s miestnou legislatívou.

⚠ *Pred vykonaním montáže sa uistite, že akumulátor nie je vložený na svojom mieste.*

4.1.2 Montáž / demontáž fúkacej rúrky

1. Vyrovnajte štrbinu fúkacej rúrky (obr. 3.A) s výčnelkom (obr. 3.B) ústia výstupu vzduchu.
 2. Zatláčajte rúrku (obr. 3.A) a otočte ju o 90° v protismere hodinových ručičiek tak, aby došlo k jej stabilnému pripojeniu.
- Pri vyberaní rúrky, ju otočte v smere hodinových ručičiek a vytiahnite ju.

DÔLEŽITÁ INF. *Zastavte stroj a vyberte akumulátor (ods. 7.2.2) pri každej demontáži fúkacej rúrky.*

5. OVLÁDACIE PRVKY

5.1 VYPÍNAČ PLYNU

Ovládačom plynu (obr. 4.A) sa stroj štartuje/zastavuje a súčasne sa zaraďuje/ vyraduje rotácia obežného kolesa.

Pri naštartovaní stlačte ovládač plynu a počkajte 2 – 3 sekundy, kým sa stroj uvedie do chodu.

⚠ *Naštartovaním stroja sa súčasne spustí otáčanie obežného kolesa.*

K zastaveniu stroja dôjde automaticky, po uvoľnení ovládača plynu.

5.2 REGULÁTOR RÝCHLOSTI

Ovládač (obr. 4.B) umožňuje regulovať rýchlosť obežného kolesa, a teda aj rýchlosť prúdiaceho vzduchu. Jeho otočením sa môže rýchlosť zvyšovať alebo znižovať, a musí byť prispôsobená typu vykonávanej práce (ods. 6.4.1).

6. POUŽITIE STROJA

DÔLEŽITÁ INF. *Bezpečnostné pokyny, ktoré je potrebné dodržiavať, sú opísané v kap. 2. Dôsledne dodržiavajte uvedené pokyny, aby ste sa vyhli vážnym rizikám a nebezpečenstvu.*

6.1 PRÍPRAVNÉ ÚKONY

Pred zahájením pracovnej činnosti je nevyhnutné vykonať niektoré kontrolné a iné úkony pre zaistenie maximálnej bezpečnosti a účinnosti práce.

6.1.1 Kontrola akumulátora

- Pred každým použitím:
 - skontrolujte stav nabitia akumulátora a riaďte sa pritom pokynmi uvedenými v návode k akumulátoru.

6.2 BEZPEČNOSTNÉ KONTROLY

Vykonajte nasledujúce bezpečnostné kontroly a overte, či výsledky zodpovedajú údajom uvedeným v tabuľkách.

⚠ Bezpečnostné kontroly vykonajte pred každým použitím.

6.2.1 Všeobecná kontrola

Predmet	Výsledok
Rukováti (obr. 1.C)	Čisté, suché, správne namontované a pevne uchytené na stroji
Skrutky na stroji	Riadne dotiahnuté (nepovolené)
Priechody chladiaceho vzduchu	Neupchaté
Fúkacia rúrka (obr. 1.B)	Správne nainštalovaná. Žiadne stopy po poškodení. Nie je upchatá.
Obežné koleso	Žiadne stopy po poškodení
Ochranné kryty	Žiadne stopy po poškodení
Akumulátor (obr. 1.D)	Žiadne poškodenie jeho pláštá a žiadny priesak tekutiny
Stroj	Žiadne stopy po poškodení alebo opotrebovaní
Ovládač plynu (obr. 4.A)	Musí sa pohybovať voľne a nenásilne.

6.2.2 Funkčná skúška stroja

Úkon	Výsledok
1. Vložte akumulátor do miesta jeho uloženia (ods. 7.2.3) 2. Stlačte ovládač plynu (obr. 1.F)	Dôjde k spusteniu stroja a obežné koleso sa začne otáčať.
1. Uvoľnite ovládač plynu (obr. 4.A)	1. Ovládací prvok sa musí automaticky a rýchlo vrátiť do neutrálnej polohy a stroj sa musí zastaviť.
Skúšobné riadenie	Žiadna poruchová vibrácia. Žiadny neobvyklý zvuk

⚠ Ak sa ktorýkoľvek z výsledkov odlišuje od informácií uvedených v tabuľkách, nepoužívajte stroj! Doručte

stroj do servisného strediska z dôvodu vykonania potrebných kontrol a opráv.

6.3 UVEDENIE DO ČINNOSTI

1. Zaujmite pevnú a stabilnú polohu;
2. Uistite sa, že fúkacia rúrka nie je nasmerovaná na osoby alebo na prípadné úlomky;
3. vložte akumulátor do správnej polohy v mieste jeho uloženia (ods. 7.2.3);
4. stlačte ovládač plynu (obr. 4.A).

6.4 PRACOVNÁ ČINNOSŤ

⚠ Počas pracovnej činnosti je potrebné pevne držať stroj rukou za rukoväť (obr. 5).

POZNÁMKA Počas použitia je akumulátor chránený proti úplnému vybitiu ochranným zariadením, ktoré vypne stroj a zablokuje jeho činnosť.

6.4.1 Nastavenie rýchlosti

Je vždy vhodné regulovať rýchlosť otáčania obežného kolesa v závislosti na druhu odstraňovaného materiálu (obr. 4.B):

- nízka rýchlosť fúkania (ovládač nastavenia rýchlosti v polohe 1–2) pre ľahké materiály a malé kry na trávniku;
- stredná rýchlosť fúkania (ovládač nastavenia rýchlosti v polohe 3) pre odstraňovanie trávy a lístia na asfalte alebo na pevnom povrchu;
- vysoká rýchlosť fúkania (ovládač nastavenia rýchlosti v polohe 4–5) na odstraňovanie vlhkého lístia a ťažších materiálov, ako je čerstvo napadnaný sneh alebo objemnejšie nečistoty.

6.4.2 Rady pre použitie

Postupujte pomaly a držte koncovú časť fúkacej rúrky v primeranej vzdialenosti od terénu (obr. 5).

Aby sa zabránilo rozptýleniu odstraňovaného materiálu, nasmerujte prúd vzduchu na vonkajšie okraje nahromadeného materiálu. Nikdy nesmerujte prúd vzduchu doprostred nahromadeného materiálu.

6.5 ZASTAVENIE

Pre zastavenie stroja uvoľnite ovládač plynu (obr. 4.A).

⚠ Po zastavení stroja trvá niekoľko sekúnd, kým sa obežné koleso zastaví.

Počas presunov medzi jednotlivými pracovnými priestormi vždy zastavte stroj.

⚠ Počas presunov nikdy nedržte ruku na ovládači plynu, aby sa zabránilo náhodnému spusteniu.

6.6 PO POUŽITÍ

- Vyberte akumulátor z miesta jeho uloženia a nechajte ho nabíť (ods. 7.2.2).
- Pred umiestnením stroja v akomkoľvek prostredí nechajte vychladnúť motor.
- Vyčistite ho (ods. 7.3).
- Skontrolujte, či žiadne súčasti nie sú uvoľnené alebo poškodené. V prípade potreby vymeňte poškodené komponenty a dotiahnite povolené skrutky a svorníky alebo sa obráťte na autorizované servisné stredisko.

DÔLEŽITÁ INF. *Vždy vyberte akumulátor (ods. 7.2.2), ak sa stroj nepoužíva, alebo ak je ponechaný bez dozoru.*

7. BEŽNÁ ÚDRŽBA

7.1 VŠEOBECNÉ INFORMÁCIE

DÔLEŽITÁ INF. *Bezpečnostné pokyny, ktoré je potrebné dodržiavať, sú opísané v kap. 2. Dôsledne dodržiavajte uvedené pokyny, aby ste sa vyhli vážnym rizikám a nebezpečenstvu.*

⚠ Pred akýmkoľvek zásahom údržby:

- **Zastavte stroj;**
- **Vyberte akumulátor z miesta jeho uloženia a dajte ho nabíť (ods. 7.2.2).**
- **Pred umiestnením stroja v akomkoľvek prostredí nechajte vychladnúť motor.**
- **Používajte vhodný odev, pracovné rukavice a ochranné okuliare.**
- **Prečítajte si príslušný návod.**

– Intervaly údržby a jednotlivé úkony sú zhrnuté v tabuľke „Tabuľka údržby“ (pozri kap. 12). Informácie v tabuľke majú pomôcť zachovať účinnosť a bezpečnostnú úroveň vášho stroja. Sú v nej zhrnuté základné úkony s uvedením intervalu, s ktorým má byť každý z nich vykonaný. Vykonajte príslušný úkon podľa toho, ktorý z dvoch termínov nevykonanie údržby nastane ako prvý.

- Použitie neoriginálnych náhradných dielov a príslušenstva by mohlo mať negatívne dopady na činnosť a na bezpečnosť stroja. Výrobca odmieta akúkoľvek zodpovednosť v prípade ublíženia na zdraví osôb a škôd na majetku, spôsobených uvedenými výrobkami.
- Originálne náhradné diely sú dodávané dielňami servisnej služby a autorizovanými predajcami.

DÔLEŽITÁ INF. *Všetky úkony údržby a nastavovania, ktoré sú opísané v tomto návode, musia byť vykonané vašim Predajcom alebo Špecializovaným strediskom.*

7.2 AKUMULÁTOR

7.2.1 Výdrž akumulátora

Výdrž akumulátora (a teda aj veľkosť povrchu, na ktorom bude možné vykonať potrebnú pracovnú činnosť pred opätovným nabíjaním) zásadne ovplyvňuje správanie obsluhy stroja, ktorá by sa mala vyhnúť:

- častému zapínaniu a vypínaniu stroja počas pracovnej činnosti;
- takej rýchlosti otáčania obežného kolesa, ktorá je nevhodná pre druh odstraňovaného materiálu (ods. 6.4.1).

Pre optimalizáciu výdrže akumulátora je vždy vhodné:

- nastaviť rýchlosť otáčania obežného kolesa, ktorá je priradená pre druh odstraňovaného materiálu.

V prípade, že chcete použiť stroj na dlhšiu dobu, ako umožňujú štandardný akumulátor, je potrebné:

- zakúpiť druhý štandardný akumulátor a okamžite vymeniť vybitý akumulátor, bez ohrozenia plynulosti použitia;
- zakúpiť akumulátor s predĺženou výdržou v porovnaní so štandardným akumulátorom (ods. 14.1).

7.2.2 Vybratie a nabitie akumulátora

1. Stlačte tlačidlá na akumulátore (obr. 6.A) a vyberte ho (obr. 6.B);
2. vložte akumulátor (obr. 7.A) do miesta jeho uloženia v nabíjačke akumulátora (obr. 7.B);
3. pripojte nabíjačku akumulátora (obr. 7.B) do zásuvky elektrickej siete s napätím, odpovedajúcim napätiu uvedenému na štítku.

- Dbajte na to, aby bol akumulátor stále úplne nabitý. Pri jeho nabíjaní sa riadte pokynmi uvedenými v samostatnom návode k akumulátoru/nabíjačke akumulátora.

POZNÁMKA Akumulátor je vybavený ochranou, ktorá zabráni jeho nabitiu, keď teplota nie je v rozmedzí od 0 do +45 °C.

POZNÁMKA Akumulátor sa môže kedykoľvek, aj čiastočne nabíjať bez rizika poškodenia.

7.2.3 Spätná montáž akumulátora do stroja

Po dokončení nabíjania:

- Vyberte akumulátor (obr. 8.A) z miesta jeho uloženia v nabíjačke akumulátorov (po dobití ho v nej nenechávajte dlho sa prebijať);
- odpojte nabíjačku akumulátora (obr. 8.B) zo zásuvky elektrickej siete;
- vložte akumulátor (obr. 9.A) do jeho uloženia tak, že ho zatlačíte na doraz, dokiaľ nebudete počuť „kliknutie“, pri ktorom dôjde k zaisteniu akumulátora v určenej polohe a k zopnutiu elektrického kontaktu.

7.3 ČISTENIE STROJA

V záujme vyhnutia sa riziku požiaru udržiajte stroj zbavený zvyškov lístia a konárov.

- Po každom použití vyčistite stroj čistou handrou, navlhčenou v neutrálnom čistiacom prostriedku.
- Odstráňte akúkoľvek stopu vlhkosti jemnou a suchou handrou. Vlhkosť môže spôsobiť riziko zásahu elektrickým prúdom.
- Nepoužívajte agresívne čistiace prostriedky, ani rozpúšťadlá na čistenie plastových súčastí alebo rúkaví.
- Nepoužívajte prúd vody, aby ste nezamočili motor a elektrické komponenty.
- Udržujte obežné koleso vždy v čistom stave a bez prachu a úlomkov tak, že ho vyfúkate stlačeným vzduchom cez mriežku. Nestriekajte na obežné koleso vodu.
- Aby sa zabránilo prehriatiu a poškodeniu motora alebo akumulátora, vždy sa uistite, že sú mriežky pre nasávanie chladiaceho vzduchu čisté, a že nie sú upchaté nečistotami.

7.4 UPEVNŔOVACIE MATICE A SKRUTKY

- Udržujte skrutky a matice dotiahnuté, aby ste mohli byť stále istí bezpečnou činnosťou stroja.
- Pravidelne kontrolujte riadne upevnenie rúkaví.

8. SKLADOVANIE

DÔLEŽITÁ INF. Bezpečnostné pokyny, ktoré je potrebné dodržiavať počas skladovania, sú opísané v odseku 2.4. Dôsledne dodržiavajte uvedené pokyny, aby ste sa vyhli vážnym rizikám a nebezpečenstvu.

8.1 USKLADNENIE STROJA

Keď sa chystáte stroj uskladniť:

- Vyberte akumulátor z miesta jeho uloženia a nechajte ho nabíť (ods. 7.2.2).
- Pred umiestnením stroja v akomkoľvek prostredí nechajte vychladnúť motor.
- Vyčistite ho (ods. 7.3).
- Skontrolujte, či žiadne súčasti nie sú uvoľnené alebo poškodené. V prípade potreby vymeňte poškodené komponenty a dotiahnite povolené skrutky a svorníky alebo sa obráťte na autorizované servisné stredisko.
- Stroj skladujte:
 - v suchom prostredí;
 - chránený pred poveternostnými vplyvmi;
 - na mieste, ktoré nie je prístupné deťom.
 - pred uskladnením stroja sa uistite, že ste odložili kľúče alebo náradie použité pri údržbe.

8.2 USKLADNENIE AKUMULÁTORA

Akumulátor je potrebné uchovávať v tieni, v chlade a v prostrediach bez výskytu vlhkosti.

POZNÁMKA V prípade dlhšej nečinnosti nabite akumulátor každé dva mesiace, aby sa predĺžila jeho životnosť.

9. MANIPULÁCIA A PREPRAVA

Vždy, keď je potrebné manipulovať so strojom alebo ho prepravovať, je potrebné:

- zastaviť stroj (ods. 6.5);
- vybrať akumulátor z miesta jeho uloženia a dať ho nabíť (ods. 7.2.2).

- Stroj uchopíte výhradne za rukoväti a nasmerujete rúrky tak, aby neprekážali.

Pri preprave stroja na kamióne je potrebné:

- odmontovať rúrky;
- umiestniť stroj tak, aby nepredstavoval pre nikoho nebezpečenstvo.

10. SERVISNÁ SLUŽBA A OPRAVY

Tento návod poskytuje všetky pokyny, potrebné pre obsluhu stroja a pre správnu základnú údržbu, ktorú môže vykonávať používateľ.

Všetky úkony údržby a nastavovania, ktoré nie sú opísané v tomto návode, musia byť vykonávané vaším predajcom alebo špecializovaným strediskom, ktoré disponuje potrebnými znalosťami a vybavením, potrebným na správne vykonanie uvedených úkonov, pri dodržaní pôvodnej bezpečnostnej úrovne stroja.

Úkony vykonávané v neautorizovaných dielňach alebo úkony vykonávané nekvalifikovaným personálom budú mať za následok ukončenie platnosti záruky a zrušenie akejkoľvek povinnosti alebo zodpovednosti výrobcu.

- Opravy a údržbu v záruke môžu vykonávať len autorizované servisné dielne.
- Autorizované servisné dielne používajú výhradne originálne náhradné diely. Originálne náhradné diely a príslušenstvo boli vyvinuté špecificky pre dané stroje.

- Originálne náhradné diely a príslušenstvo boli vyvinuté špecificky pre dané stroje.
- Nie sú povolené neoriginálne náhradné diely a príslušenstvo; Použitie neoriginálnych náhradných dielov a príslušenstva ohrozuje bezpečnosť stroja a zbavuje výrobcu akejkoľvek povinnosti alebo zodpovednosti.

11. ZÁRUČNÉ PODMIENKY

Záruka sa vzťahuje na všetky chyby materiálu a na výrobné chyby. Používateľ musí pozorne sledovať všetky pokyny dodané v priloženej dokumentácii.

Záruka sa nevzťahuje na škody spôsobené:

- Chýbajúcim zoznamením so spríevodnou dokumentáciou.
 - Nepozornosťou.
 - Nevhodným alebo nedovoleným použitím a montážou.
 - Použitím neoriginálnych náhradných dielov.
 - Použitím príslušenstva, ktoré nebolo dodané alebo schválené výrobcom.
- Táto záruka sa nevzťahuje na:
- Bežné opotrebovanie spotrebných materiálov.
 - Bežné opotrebovanie.

Kupujúci je chránený zákonnými predpismi v danej krajine. Práva kupujúceho vyplývajúce z vlastných národných zákonov nie sú žiadnym spôsobom obmedzené touto zárukou.

12. TABUĽKA ÚDRŽBY

Úkon	Interval	Note
STROJ		
Kontrola všetkých upevnení	Pred každým použitím	ods. 7.4
Bezpečnostné kontroly / Overenie funkčnosti ovládacích prvkov	Pred každým použitím	ods. 6.2
Overenie stavu nabitia akumulátora	Pred každým použitím	*
Nabitie akumulátora	Po každom použití	ods. 7.2.2 *
Čistenie stroja	Po každom použití	ods. 7.3
Kontrola prípadného poškodenia stroja. V prípade potreby sa obráťte na autorizované servisné stredisko.	Po každom použití	-

* Preštudujte si návod na použitie akumulátora/nabíjačky akumulátora.

13. IDENTIFIKÁCIA PORÚCH

PROBLÉM	PRAVDEPODOBNÁ PRÍČINA	RIEŠENIE
1. Pri aktivácii ovládacieho prvku plynu nedochádza k spusteniu stroja	Chýba akumulátor, alebo nie je správne vložený	Uistite sa, že je akumulátor správne umiestnený (ods. 7.2.3)
	Vybitý akumulátor	Skontrolujte stav nabitia akumulátora a podľa potreby ho dobite (ods. 7.2.2)
	Ovládaci prvok plynu je chybný alebo je poškodený fúkač	Nepoužívajte stroj. Okamžite zastavte stroj, vyberte akumulátor a obráťte sa na Stredisko servisnej služby.
2. Zastavenie motora počas pracovnej činnosti	Akumulátor nie je správne vložený	Uistite sa, že je akumulátor správne umiestnený (ods. 7.2.3)
	Vybitý akumulátor	Skontrolujte stav nabitia akumulátora a podľa potreby ho dobite. (ods. 7.2.2)
3. Obežné koleso sa otáča, ale z fúkacej rúrky nevychádza vzduch	Fúkacia rúrka je zablokovaná alebo upchatá	Zastavte stroj, vyberte akumulátor a odstráňte prípadné upchatie.
4. Nadmerný hluk a/ alebo vibrácie počas pracovnej činnosti	Povolené alebo poškodené súčasti	Zastavte stroj, vyberte akumulátor a: <ul style="list-style-type: none"> – skontrolujte škody; – skontrolujte, či niektoré časti nie sú uvoľnené a podľa potreby ich dotiahnite; – zabezpečte opravu alebo výmenu poškodených častí za časti s ekvivalentnými parametrami.
5. Zo stroja vychádza počas jeho použitia dym	Je poškodený fúkač.	Nepoužívajte stroj. Okamžite zastavte stroj, vyberte akumulátor a obráťte sa na Stredisko servisnej služby.
6. Kapacita akumulátora je nedostatočná	Náročné podmienky použitia s vyšším prúdovým odberom	Optimalizujte použitie (ods. 7.2.1)
	Akumulátor s nízkym výkonom s ohľadom na prevádzkové nároky	Použite druhý akumulátor alebo akumulátor s vyšším výkonom (ods. 14.1)
	Pokles kapacity akumulátora	Zakúpte si nový akumulátor
7. Nabíjačka akumulátora nenabíja akumulátor	Akumulátor nie je správne vložený do nabíjačky akumulátora	Skontrolujte, či je vloženie správne (ods. 7.2.2)
	Nevhodné podmienky prostredia	Nabíjajte v prostredí s vhodnou teplotou (pozri návod k akumulátoru/ nabíjačke akumulátora)
	Znečistené kontakty	Očistite kontakty
	Chýba napätie pre nabíjačku akumulátora	Skontrolujte, či je zástrčka riadne zasunutá a či je v zásuvke elektrickej siete prúd
	Chybná nabíjačka akumulátora	Vymeňte ju za originálny náhradný diel

Ak problémy pretrvávajú aj po vykonaní vyššie uvedených úkonov, obráťte sa na vášho predajcu.

14. VOLITELNÉ PRÍSLUŠENSTVO

14.1 AKUMULÁTORY

K dispozícii sú akumulátory rôznej kapacity, aby bolo možné prispôsobiť sa rôznym prevádzkovým potrebám (obr. 10). Zoznam akumulátorov homologovaných pre tento stroj je uvedený v tabuľke „Technické parametre“.

14.2 NABÍJAČKA AKUMULÁTORA

Zariadenie, ktoré sa používa na nabíjanie akumulátora (obr. 11).



KAZALO

1. SPLOŠNE INFORMACIJE.....	1
2. VARNOSTNI PREDPISI.....	2
3. SPOZNAVANJE STROJA.....	7
3.1 Opis stroja in namen uporabe	7
3.2 Opozorilni znaki.....	8
3.3 Identifikacijska tablica izdelka	8
3.4 Glavni sestavni deli.....	8
4. MONTAŽA.....	9
4.1 Komponente za montažo	9
5. KOMANDE ZA UPRAVLJANJE	9
5.1 Stikalo pospeševalnika.....	9
5.2 Komanda za nastavitve hitrosti.....	9
6. UPORABA STROJA	9
6.1 Začetna opravila.....	9
6.2 Varnostni pregledi	10
6.3 Zagon.....	10
6.4 Delo.....	10
6.5 Zaustavitev	10
6.6 Po uporabi.....	11
7. REDNO VZDRŽEVANJE	11
7.1 Splošne informacije.....	11
7.2 Baterija.....	11
7.3 Čiščenje stroja.....	12
7.4 Pritrdilne matice in vijaki.....	12
8. SHRANJEVANJE.....	12
8.1 Shranjevanje stroja.....	12
8.2 Shranjevanje baterije.....	12
9. PREMIKANJE IN PREVOZ.....	12
10. SERVIS IN POPRAVILA.....	13
11. OBSEG GARANCIJE.....	13
12. TABELA VZDRŽEVANJA	13
13. PREPOZNAVANJE MOTENJ.....	14
14. DODATNA OPREMA PO NAROČILU.....	15
14.1 Baterije.....	15
14.2 Polnilnik baterije	15

1. SPLOŠNE INFORMACIJE

1.1 KAKO BRATI PRIROČNIK

Nekateri odstavki v priročniku vsebujejo informacije, ki so posebno pomembne za varnost ali za delovanje naprave; ti odstavki so označeni na poseben način po naslednjem kriteriju:

OPOMBA ali **POMEMBNO** navaja podrobnosti ali dodatna pojasnila k predhodnim informacijam, da ne bi poškodovali stroja ali naredili druge škode.

Znak  opozarja na nevarnost. Neupoštevanje opozorila lahko povzroči osebne poškodbe ali poškodbe tretjih oseb in/ali škodo.

.....
 • Odstavki, obroženi z okvirom iz sivih pik,
 • navajajo opcijske tehnične lastnosti, ki niso
 • skupne vsem modelom, ki jih opisuje ta
 • priročnik. Preverite, ali je določena tehnična
 • lastnost prisotna pri vašem modelu.

Izraze „sprednji“, „zadnji“, „desni“ in „levi“, je treba razumeti glede na delovni položaj upravljavca.

1.2 SKLICI

1.2.1 Slike

Slike v tem priročniku z navodili so označene s številkami 1, 2, 3 itd. Na slikah prikazane komponente so označene s črkami A, B, C itd. Sklic na komponento C na sliki 2 je podan na naslednji način: „Glej sliko 2.C“ ali preprosto „(slika 2.C)“. Slike so simbolične. Dejanski deli so lahko nekoliko drugačni od tistih na slikah.

1.2.2 Naslovi

Priročnik je razčlenjen na poglavja in odstavke. Naslov odstavka „2.1 Urjenje“ je podnaslov naslova „2. Varnostni predpisi“. Sklici na naslove in odstavke so označeni z okrajšavama pogl. oziroma odst. in ustrežno številko. Na primer: "pogl. 2" ali "odst. 2.1".

2.1 URJENJE

 **Seznajte se s komandami in s pravilno uporabo stroja. Naučite se hitro ustaviti stroj. Zaradi nespoštovanja opozoril in navodil lahko pride do požara in/ali hudih poškodb.**

- Nikoli ne dovolite, da stroj uporabljajo otroci ali osebe z omejenimi telesnimi, senzoričnimi ali umskimi sposobnostmi, kot tudi ne osebe brez izkušenj ali potrebnega znanja ali osebe, ki niso ustrezno seznanjene z navodili. Lokalni zakoni lahko določajo spodnjo starostno mejo za uporabnike.
- Upravljavec ne sme nikoli uporabljati stroja, če je utrujen ali se slabo počuti oziroma če je vzel zdravila ali užival mamila, alkohol ali snovi, ki vplivajo na reflekse in pozornost.
- Izpostaviti je treba, da je upravljavec ali uporabnik odgovoren za nesreče ali nepredvidene situacije, ki lahko poškodujejo druge osebe ali njihovo lastnino. Uporabnik mora oceniti morebitna tveganja na terenu, kjer namerava delati, in poskrbeti za svojo varnost in varnost drugih, predvsem na nagnjenih, neravnih, spolzkih ali nestabilnih terenih.

- Če želite stroj prodati ali posoditi, se prepričajte, da se bo uporabnik seznanil z navodili za uporabo iz tega priročnika.

2.2 ZAČETNA OPRAVILA

Osebna varovalna oprema (OVO)

- Nosite primerna oblačila, močne delovne čevlje, ki varujejo pred drsenjem, in dolge hlače. Ne zaganjajte stroja bos ali z odprtimi sandali. Nosite glušnike za zaščito sluha, rokavice za zaščito pred vibracijami, zaščitna očala in protiprašno masko.
- Uporaba protihrupne varovalne opreme lahko zmanjša vašo sposobnost, da slišite morebitna opozorila (klice ali alarme). Bodite skrajno pozorni na vse, kar se dogaja okrog delovnega območja.
- Ne nosite šalov, halj, verižic, zapestnic, oblačil z ohlapnimi deli, trakovi ali kravatami in drugih visečih ali širokih oblačil ali dodatkov, ki bi se lahko zapletli v stroj ali predmete in materiale na delovnem mestu.
- Lase ohranjajte proč od rešetke za sesanje zraka, ker bi se lahko zapletli v propeler in povzročili resne nezgode. Dolge lase primerno spnite.

Delovno območje/stroj

- Natančno pregledajte celotno delovno območje ter s pomočjo grabelj ali metle ročno ločite odpadke in odstranite vse, kar bi stroj lahko zalučal od sebe (v funkciji puhalnika) ali bi lahko zamašilo sesalno cev (v funkciji sesalnika) ali bi

lahko bilo nevarno (kamenje, veje, žice, kosti itd.).

- Če je delovno območje prašno, je priporočljivo površino rahlo ovlažiti.
- Ne puščajte stroja s segretim motorjem med listi ali suho travo, da ne pride do nevarnosti požara.

2.3 MED UPORABO



Delovno območje

- Stroja ne uporabljajte v okoljih z nevarnostjo eksplozije in v prisotnosti vnetljivih tekočin, plina ali prahu. Električni stroji proizvajajo iskre, ki lahko vžgejo prah ali pare.
- Stroj upravljajte samo pri dnevni svetlobi ali pod dobro umetno svetlobo in ob dobri vidljivosti.
- Poskrbite, da se na delovnem območju ne zadržujejo odrasle osebe, otroci in živali. Otroke mora nadzorovati druga odrasla oseba. Otroci se ne smejo igrati z aparatom.
- Prepričajte se, da so nepoklicane osebe oddaljene najmanj 15 metrov od delovnega premera stroja.
- Ne delajte, ko je trava mokra, ko dežuje in ko obstaja nevarnost za nevihte, zlasti če je verjetno, da se pojavijo strele.
- Če je le možno, se izogibajte delu na mokri ali spolzki površini oziroma na vseh neravnih ali strmih terenih, ki ne zagotavljajo stabilnosti upravljavca med delom.

- Ne izpostavljajte stroja dežju ali mokremu okolju. Voda, ki prodre v stroj, poveča nevarnost električnega streljaja.
- Posebno pozorni bodite na nepravilnosti terena (izbokline, vbokline), nagibe, skrite nevarnosti in na morebitno prisotnost ovir, ki bi lahko zmanjšale vidljivost.
- Zelo pozorni bodite v bližini strmin, jarkov ali nasipov.
- Če stroj uporabljate v bližini ceste, bodite pozorni na promet.
- Vedno morate preveriti smer vetra in ne smete nikoli delati proti vetru.
- Stroja ne uporabljajte v bližini odprtih oken.
- Stroja ne uporabljajte na površini pokriti oziroma posuti z gramozom, kjer bi odstranjeni material lahko povzročil poškodbe.
- Poskrbite, da se odstranjeni material ne kopiči na območju izmeta, saj bi lahko oviral pravilno odstranjevanje in povzročil nasprotno sunke materiala prek sesalnih odprtin.

Ravnanje

- Med delom, ko stroj uporabljate kot puhalnik, ga vedno z desno roko trdno držite za zgornji ročaj.
- Med delom, ko stroj uporabljate kot sesalnik, stroj vedno trdno držite z obema rokama. Z desno roko držite za zgornji ročaj, z levo roko pa za spodnji ročaj, tako da se zbiralna vreča nahaja na vaši levi strani.

- Izogibajte se stiku telesa s predmeti, ki imajo ozemljitev, kot so cevi, radiatorji, kuhinjski elementi, hladilniki. Nevarnost električnega stresa se poveča, če je telo v stiku z ozemljenimi predmeti.
- Stojte v trdnem in stabilnem položaju ter bodite vselej previdni.
- Pazite, da ne izgubite ravnotežja.
- Pazite, da ne zadevate s silo ob tuje predmete; pazite na morebitno izmetavanje materiala in prahu, ki ga lahko povzroči zračni tok.
- Zračnega curka ne usmerjajte proti ljudem ali živalim.
- Ko stroj uporabljate kot puhalnik, morate vedno zelo paziti, da odstranjeni material ali privzdignjen prah ne bi povzročila poškodb na ljudeh ali živalih ter škode na lastnini.
- Ne vstavljajte ročno predmetov v sesalno odprtino (v funkciji sesalnika) in ne vsesavajte velikih predmetov, ki bi lahko poškodovali propeler.
- Nikoli ne tecite, temveč hodite.
- Obraz, roke in telo držite vselej proč od sesalne rešetke in odprtine za puhanje zraka; ne ovirajte prehodov za zrak ne med zaganjanjem ne med uporabo stroja.
- Vrteči se deli lahko povzročijo hude poškodbe. Ne dotikajte se vrtečih delov, dokler so v gibanju.
-  V primeru zlomov ali nezgod med delom, nemudoma zaustavite motor in se oddaljite od kosilnice, da ne povzročite dodatne škode; v primeru nezgod, v katerih se poškodujejo upravljavec ali tretje osebe, nemudoma nudite ustrezno prvo pomoč in se obrnite na zdravstveno ustanovo za ustrezno oskrbo. Natančno odstranite morebitne drobce, ki bi lahko povzročili škodo ali poškodbe ljudi in živali, če jih ti ne bi opazili.
-  Predolgo izpostavljanje vibracijam lahko povzroči poškodbe ali živčno-žilne težave (znane kot Raynaudov fenomen oz. „bolezen belih prstov“) predvsem pri tistih osebah, ki imajo motnje krvnega obtoka. Simptomi se lahko pokažejo na rokah, zapestjih in prstih ter se izražajo kot izguba občutljivosti, otrplost, srbečica, bolečina, izguba naravne barve ali strukturne spremembe na koži. Učinek vibracij lahko dodatno poslabša tudi nizka temperatura in/ali premočno stiskanje ročajev. Ob pojavu teh simptomov je treba skrajšati čas uporabe stroja in se posvetovati z zdravnikom.

Omejitve pri uporabi

- Stroja ne smejo uporabljati osebe, ki ga ne morejo trdno držati z obema rokama in/ ali niso sposobne ohraniti stabilnega ravnotežja med stoječim delom.
- Stroja ne uporabljajte, če so zaščite poškodovane, če manjkajo ali niso pravilno nameščene.
- Nikoli ne uporabljajte stroja, ne da bi poprej montirali vse predvidene dodatke za izbrano funkcijo (puhanje ali sesanje).
- Ne izklopite, ne deaktivirajte, ne odstranite in ne predelajte obstoječih varnostnih sistemov oziroma mikrostikal.
- Ne uporabljajte električnega stroja, če ga ni mogoče pravilno prižgati ali ugasniti s stikalom. Električni stroj, ki ga ni mogoče zagnati s stikalom, je nevaren in ga je treba popraviti.
- Stroja ne smete pretirano obremenjevati. Majhnega stroja ne uporabljajte za preobsežna dela; z uporabo ustreznega stroja zmanjšate nevarnost in izboljšate kakovost dela.

2.4 VZDRŽEVANJE, SHRANJEVANJE

Redno vzdrževanje in pravilno shranjevanje zagotavljata varno uporabo stroja in visoko raven njegove učinkovitosti.

Vzdrževanje

- Nikoli ne uporabljajte stroja, če so njegovi deli obrabljeni ali poškodovani. Poškodovane ali obrabljene dele morate vedno zamenjati; ne smete jih popravljati.

- Otroci brez nadzora ne smejo izvajati čiščenja in rednega vzdrževanja.

⚠ Raven hrupa in raven vibracij, ki sta navedeni v teh navodilih, je treba razumeti kot maksimalni vrednosti med uporabo stroja. Treba je poskrbeti za preventivne ukrepe za preprečitev morebitnih poškodb zaradi močnega hrupa in vibracij stroj uporabljajte s konstantno hitrostjo; ročaj držite trdno, s primerno močjo; stroj uporabljajte pri minimalnem režimu, ki je potreben za izvrševanje dela; nosite glušnike za zaščito pred hrupom; delajte pogoste in primerno dolge odmore med delom.

Shranjevanje

- Da zmanjšate nevarnost požara, posod z ostanki košnje ne puščajte v zaprtem prostoru.

2.5 BATERIJA / POLNILNIK BATERIJE

POMEMBNO *Spodnji varnostni predpisi dopolnjujejo varnostna navodila v posebnem priložniku baterije in polnilnika baterije, ki je priložen stroju.*

- Za polnjenje baterije uporabljajte samo polnilnike, ki jih priporoča proizvajalec. Neustrezen polnilnik lahko povzroči električni udar, pregretje ali uhajanje korozivne tekočine iz baterije.

- Uporabljajte samo specifične baterije, ki so predvidene za vaše orodje. Uporaba drugih baterij lahko povzroči poškodbe in nevarnost požara.
- Prepričajte se, da je aparat izključen, preden vstavite baterijo. Vstavitve baterije v prižgan električni aparat lahko povzroči požar.
- Neuporabljeno baterijo hranite proč od pisarniških sponk, kovancev, ključev, žeblicev, vijakov ali drugih malih kovinskih predmetov, ki bi lahko povzročili kratek stik kontaktov. Kratki stik med kontakti baterije lahko privede do vžiga ali požara.
- Polnilnika baterije ne uporabljajte na krajih z vnetljivimi snovmi ali na lahko gorljivih površinah, kot sta npr. papir, blago itd. Med polnjenjem se polnilnik baterije segreje, kar lahko privede do požara.
- Med transportom baterij pazite, da se kontakti ne staknejo med seboj; pri transportu ne uporabljajte kovinske embalaže.
- Natančno upoštevajte lokalne predpise za odlaganje embalaže, pokvarjenih delov ali katerega koli elementa, ki močno vpliva na okolje; ti odpadki ne smejo biti odloženi skupaj z običajnimi odpadki, temveč jih je treba zbrati ločeno in predati posebnim zbirnim centrom, kjer bo poskrbljeno za recikliranje materialov.
- Natančno upoštevajte lokalne predpise glede odstranjevanja odpadnih materialov
- Ko se odločite, da boste stroj zavrgli, ga ne odložite v okolje, temveč se v skladu z veljavnimi lokalnimi predpisi obrnite na center za zbiranje odpadkov.



Električnih aparatov ne odlagajte med gospodinjske odpadke. Na podlagi evropske Direktive 2012/19/EU o električnih in elektronskih odpadkih ter na podlagi njenega izvajanja v skladu z nacionalnimi predpisi je treba izrabljene električne naprave zbirati ločeno, z namenom predelave na ekološko kompatibilen način. Če električne aparate odvržete na odlagališče ali na zemljo, lahko škodljive snovi dosežejo podtalno vodo in pridejo v prehrambno verigo, kar ima negativne posledice za vaše zdravje in dobro počutje. Za podrobnejše informacije o odstranjevanju tega artikla se posvetujte s svojim prodajalcem ali z ustanovo, ki je pristojna za predelavo gospodinjskih odpadkov.

2.6 VAROVANJE OKOLJA

Varovanje okolja mora biti pomemben in prednostni vidik pri uporabi stroja, kar prinaša korist tako družbi, v kateri živimo, kot našemu prostoru.

- Pazite, da s svojim delom ne motite sosedov. Stroj uporabljajte samo ob primernem času (ne zgodaj zjutraj ali pozno zvečer, ko bi lahko motili druge).



Baterije je treba ob koncu njihove uporabne dobe odstraniti na način, ki varuje okolje. Baterija vsebuje material, ki je nevaren za vas in za okolje. Odstraniti jo je treba ločeno od drugih odpadkov, v zbiralnem centru, ki sprejema litij-ionske baterije.



Ločeno zbiranje rabljenih proizvodov in embalaže omogoča reciklažo materialov in njihovo ponovno uporabo. Ponovna uporaba recikliranih materialov prispeva k preprečevanju onesnaževanja okolja in znižuje povpraševanje po surovinah.

2.7 PREOSTALA TVEGANJA

Kljub upoštevanju vseh varnostnih predpisov lahko obstajajo dodatna tveganja, ki jih ni mogoče izločiti. Glede na tip in konstrukcijo stroja, je mogoče predvideti naslednje nevarnosti:

- izmet materiala, ki lahko poškoduje oči;
- poškodbe sluha ob neuporabi zaščite za sluh.

3. SPOZNAVANJE STROJA

3.1 OPIS STROJA IN NAMEN UPORABE

Ta stroj je oprema za vrtnarjenje oz. natančneje prenosni akumulatorski vrtni puhalnik.

Stroj v glavnem sestavlja motor, ki poganja propeler, slednji pa proizvaja zelo hiter zračni tok.

3.1.1 Predvidena uporaba

Ta stroj je zasnovan in izdelan za:

- premikanje in kopičenje – s puhanjem – listja, trave ter raznih drobcev manjše teže in skromne velikosti.

3.1.2 Nepravilna uporaba

Kakršna koli druga uporaba, ki je drugačna od navedene, je lahko nevarna in lahko povzroči poškodbe oseb in/ali stvari. K nepravilni uporabi med drugim sodi:

- kopičenje ali zbiranje vnetljivih ali eksplozivnih proizvodov, žerjavice ali materiala, ki izgoreva brez plamena, prižganih cigaret, delcev stekla, ostrih delcev, kovinskih predmetov, kamenja in vsega drugega, kar bi lahko ogrožalo varnost upravljavca in drugih oseb;
- usmerjanje zračnega toka proti osebam in/ali živalim;
- vstavljanje predmetov skozi sesalno rešetko;
- uporaba stroja brez opreme, ki jo je proizvajalec predvidel za različne vrste uporabe, oziroma uporaba druge, nepredvidene opreme;
- uporaba stroja s strani več oseb.

POMEMBNO *V primeru neustrezne uporabe se garancija razveljavi, proizvajalec pa zavrta vsakršno odgovornost in prelaga na uporabnika vse stroške za škodo ali poškodbe njega samega ali drugih oseb.*

3.1.3 Tip uporabnika

Ta stroj je namenjen uporabi s strani navadnih uporabnikov, tj. nepoklicnih delavcev. Namenjen je "neprofesionalni uporabi".

3.2 OPOZORILNI ZNAKI

Na stroju so prisotni različni znaki (slika 2). Njihova funkcija je, da upravljavca opominjajo na pravilno ravnanje, zato da stroj uporablja s potrebno pozornostjo in previdnostjo.

Pomen znakov:



POZOR! NEVARNOST!

Nepravilna uporaba tega stroja je lahko nevarna za upravljavca in druge osebe.



POZOR! Preden uporabite stroj, pazljivo preberite priročnik z navodili.



Uporabljajte varovalno opremo pred hrupom in zaščitna očala.

Stroja ne izpostavljajte dežju (ali vlagi).



NEVARNOST IZMETAVANJA!

Pazite na morebitno izmetavanje materiala, ki ga lahko sproži zračni tok in ki lahko povzroči hude poškodbe oseb in škodo na stvareh.



NEVARNOST IZMETAVANJA!

Poskrbite, da bodo med uporabo stroja vse osebe in domače živali oddaljeni vsaj za 15 metrov.



Nevarnost pohabljenja! Roke vselej držite proč od rešetke za sesanje zraka. Vrteči se propeler lahko povzroči resne nezgode.



Nevarnost hudih poškodb! Oblačila z ohlapnimi deli ohranjajte proč od rešetke za sesanje zraka, ker bi se lahko zapletli v propeler in povzročili resne nezgode.



Nevarnost hudih poškodb! Lase ohranjajte proč od rešetke za sesanje zraka, ker bi se lahko zapletli v propeler in povzročili resne nezgode. Dolge lase primerno spnite.

POMEMBNO Uničene ali nečitljive nalepke je treba zamenjati. Zahtevajte nove nalepke na svojem pooblaščenem servisu.

3.3 IDENTIFIKACIJSKA TABLICA IZDELKA

Identifikacijska etiketa vsebuje naslednje podatke (slika 1):

1. Raven zvočne moči
2. Znak skladnosti
3. Leto izdelave
4. Tip stroja
5. Serijska številka
6. Ime in naslov proizvajalca
7. Šifra artikla

Identifikacijske podatke stroja prepisite v ustreznna polja na etiketi, ki je na hrbtni strani platnice.

POMEMBNO Vsakič, ko se obrnete na pooblaščen servis, uporabite identifikacijske podatke, ki so navedeni na identifikacijski etiketi.

POMEMBNO Primer izjave o skladnosti je na zadnjih straneh tega priročnika.

3.4 GLAVNI SESTAVNI DELI

Stroj je sestavljen iz niza glavnih komponent, ki imajo naslednje funkcije (slika 1):

- A. Enota motorja:** poganja propeler.
- B. Puhalna cev:** element za usmerjanje zračnega toka.
- C. Ročaj:** omogoča vodenje stroja.
- D. Baterija** (če ni dobavljena s strojem, glej pogl. 15 "Dodatna oprema po naročilu"): naprava, ki stroju dovaja električni tok; njene karakteristike in predpisi o njeni uporabi so opisani v posebnem priročniku.
- E. Polnilnik baterije** (če ni dobavljen s strojem, glej pogl. 15 "Dodatna oprema po naročilu"): naprava, ki stroju dovaja električni tok; njene karakteristike in predpisi o njeni uporabi so opisani v posebnem priročniku.

4. MONTAŽA

POMEMBNO Varnostni predpisi, ki jih je treba upoštevati, so opisani v pogl. 2. Natančno se držite teh predpisov, da se izognete resnim tveganjem ali nevarnostim.

Zaradi skladiščenja in prevoza komponente niso montirane takoj v tovarni, temveč jih je treba montirati šele po odstranitvi embalaže, pri čemer je treba slediti naslednjim navodilom.

⚠ Odstranitev embalaže in dokončno montažo morate opraviti na ravni in trdni površini, z zadostnim prostorom za premikanje stroja in embalaže, pri tem pa morate vselej uporabljati ustrezno orodje. Ne uporabljajte stroja, preden ne opravite vsega, kar predpisujejo navodila v oddelku "MONTAŽA".

4.1 KOMPONENTE ZA MONTAŽO

V embalaži so priložene komponente, namenjene montaži.

4.1.1 Odstranitev embalaže

1. Embalažo odprite previdno in pri tem pazite, da ne izgubite komponent.
2. Preberite dokumentacijo, ki je v škatli, vključno s temi navodili.
3. Iz škatle vzemite vse komponente, ki niso montirane.
4. Stroj vzemite iz embalaže.
5. Škatlo in drugo embalažo odstranite v skladu z lokalnimi predpisi.

⚠ Pred montažo se prepričajte, da baterija ni vstavljena v svoje ležišče.

4.1.2 Montaža/demontaža pihalne cevi

1. Predal s cevjo pihalnika (slika 3.A) poravnajte z izboklino (slika 3.B) izstopne odprtine za zrak.
 2. Potisnite cev (slika 3.A) in jo zasukajte za 90° v nasprotni smeri urinega kazalca, da se trdno zatakne.
- Za odstranitev cevi jo zasukajte v smeri urinega kazalca in izvlecite.

POMEMBNO Ustavite stroj in vselej odstranite baterijo (odst. 7.2.2), kadar odstranjujete pihalno cev.

5. KOMANDE ZA UPRAVLJANJE

5.1 STIKALO POSPEŠEVALNIKA

Komanda pospeševalnika (slika 4.A) zažene/zaustavi stroj in istočasno vklopi/izklopi vrtenje propelerja.

Za zagon pritisnite komando pospeševalnika in počakajte 2 do 3 sekunde, da se stroj zažene.

⚠ Ob zagonu stroja se istočasno vklopi tudi vrtenje propelerja.

Stroj se samodejno zaustavi, ko spustite komando pospeševalnika.

5.2 KOMANDA ZA NASTAVITEV HITROSTI

Komanda (slika 4.B) omogoča nastavitev hitrosti vrtenja propelerja in s tem hitrosti zračnega toka. Hitrost lahko povečate ali zmanjšate z vrtenjem komande in jo morate prilagoditi vrsti dela (pogl. 6.4.1).

6. UPORABA STROJA

POMEMBNO Varnostni predpisi, ki jih je treba upoštevati, so opisani v pogl. 2. Natančno se držite teh predpisov, da se izognete resnim tveganjem ali nevarnostim.

6.1 ZAČETNA OPRAVILA

Pred začetkom dela je treba opraviti vrsto pregledov in opravil, s katerimi zagotovimo uspešno in kar najbolj varno delo.

6.1.1 Pregled baterije

- Pred vsako uporabo:
 - preverite napolnjenost baterije, sledeč navodilom v knjižici baterije.

6.2 VARNOSTNI PREGLEDI

Opravite naslednje varnostne preglede in preverite, ali se rezultati ujemajo s tem, kar je navedeno v tabelah.

 **Pred uporabo vselej opravite varnostne preglede.**

6.2.1 Splošni pregled

Predmet	Rezultat
Ročaji (slika 1.C)	Čisti, suhi, pravilno in čvrsto pritrjeni na stroj
Vijaki na stroju	Dobro priviti (niso zrahljani).
Prehodi za hladilni zrak	Ne zamašeni
Puhalna cev (slika 1.B)	Pravilno inštalirana. Brez znakov poškodb. Ni ovirana.
Propeler	Brez znakov poškodb
Zaščite	Brez znakov poškodb
Baterija (slika 1.D)	Brez poškodb na ohišju, brez sledi tekočine
Stroj	Brez znakov poškodb ali obrabe
Komanda pospeševalnika (slika 4.A)	Se mora prosto premikati, brez napora.

6.2.2 Test delovanja stroja

Opravilo	Rezultat
1. Baterijo vstavite v njeno ležišče (odst. 7.2.3) 2. Pritisnite komando pospeševalnika (slika 1.F)	Stroj se zažene in propeler se vrti.
1. Spustite komando pospeševalnika (slika 4.A)	1. Komanda se mora samodejno in hitro vrniti v nevtralni položaj in stroj se mora zaustaviti.
Poskusno pomikanje (vožnja)	Nobena nenormalna vibracija. Noben nenormalni hrup

 **Če kakšen izmed rezultatov ni v skladu s tem, kar navajajo tabele, stroja ne smete uporabljati! Stroj izročite servisni službi, da ga ustrezno pregleda in popravi.**

6.3 ZAGON

1. Postavite se v stabilen in zanesljiv položaj;
2. prepričajte se, da puhalna cev ni usmerjena proti morebitnim opazovalcem ali drobcem;
3. baterijo pravilno vstavite v njeno ležišče (odst. 7.2.3);
4. pritisnite komando pospeševalnika (slika 4.A).

6.4 DELO

 **Med delom morate stroj vedno trdno držati z roko na ročaju (slika 5).**

OPOMBA Med uporabo je baterija zaščiten proti popolni izpraznitvi z zaščitnim mehanizmom, ki izklopi in zaustavi stroj.

6.4.1 Reguliranje hitrosti

Vedno je priporočljivo prilagoditi hitrost vrtenja propelerja glede na vrsto materiala, ki ga je treba odstraniti (slika 4.B):

- nizka hitrost pihanja (komanda za nastavitve hitrosti v položaju 1-2) za lahke materiale in majhne grmičevje na trati;<
- srednja hitrost pihanja (komanda za nastavitve hitrosti v položaju 3) za premikanje trave ali listja na asfaltu ali trdni podlagi;
- visoka hitrost pihanja (komanda za nastavitve hitrosti v položaju 4-5) za mokro listje, težje materiale, kot je novozapadli sneg, ali obsežno umazanijo.

6.4.2 Nasveti glede uporabe

Napredujte počasi in držite konec puhalne cevi ne primerni razdalji od tal (slika 5).

Da preprečite razpršitev materiala, usmerjajte zračni tok okrog zunanjih robov kopice materiala. Nikoli ne usmerite zračnega toka na sredino kopice.

6.5 ZAUSTAVITEV

Za zaustavitev stroja spustite komando pospeševalnika (slika 4.A).

⚠ Po ugasnitvi stroja je treba počakati nekaj sekund, preden se propeler ustavi.

Vedno zaustavite stroj, ko se morate premakniti z enega na drugo delovno območje.

⚠ Ko se premikate, nikoli ne držite roke na komandi pospeševalnika, da ne bi prišlo do nenamernega zagona.

6.6 PO UPORABI

- Odstranite baterijo iz njenega ležišča in jo napolnite (odst. 7.2.2).
- Preden stroj odnesete v kateri koli prostor, počakajte, da se motor ohladi.
- Opravite čiščenje (odst. 7.3).
- Preverite, ali je katera od komponent zrahljana ali poškodovana. Po potrebi zamenjajte poškodovane komponente in privijte vijake, ki so morda popustili, ali pa se obrnite na pooblaščen servis.

POMEMBNO Vselej odstranite baterijo (odst. 7.2.2), kadar zapustite stroj, ne da bi ga uporabljali ali nadzorovali.

7. REDNO VZDRŽEVANJE

7.1 SPLOŠNE INFORMACIJE

POMEMBNO Varnostni predpisi, ki jih je treba upoštevati, so opisani v pogl. 2. Natančno se držite teh predpisov, da se izognete resnim tveganjem ali nevarnostim.

⚠ Preden začnete s kakršnim koli vzdrževalnim opravilom, je treba:

- **Zaustaviti stroj;**
 - **Odstranite baterijo iz njenega ležišča in jo napolnite (odst. 7.2.2);**
 - **Preden stroj odnesete v kateri koli prostor, počakajte, da se motor ohladi.**
 - **Nosite primerna oblačila, delovne rokavice in zaščitna očala;**
 - **Preberite ustrezna navodila.**
- Opis pogostnosti in vrste posegov se nahaja v "Tabeli vzdrževanja" (glej pogl. 12). Spodnja tabela vam bo v pomoč pri ohranjanju učinkovitosti in varnosti vašega stroja. V njej so navedena poglobljena opravila in časovni intervali, v katerih je treba opraviti vsako izmed njih. Vsakega od posegov opravite ob prvem od predpisanih rokov, ki dejansko nastopi.

- Uporaba neoriginalnih nadomestnih delov ali opreme lahko zmanjša varnost stroja in vpliva na njegovo delovanje. Proizvajalec zavrača vsakršno odgovornost v primeru škode ali poškodb, ki bi nastale zaradi neoriginalnih proizvodov.
- Originalne nadomestne dele zagotavljajo pooblašcene servisne delavnice in prodajalci.

POMEMBNO Vse vzdrževalne postopke in nastavitve, ki niso opisani v tem priročniku, mora izvesti vaš prodajalec ali specializirani servisni center.

7.2 BATERIJA

7.2.1 Avtonomija baterije

Avtonomija akumulatorja (in s tem velikost površine, ki jo je mogoče obdelati pred polnjenjem) je v glavnem odvisna od vedenja upravljavca, ki se mora izogibati:

- pogosto prižiganje in ugašanje stroja med delom;
- hitrost vrtenja propelerja ni primerna za vrsto materiala, ki ga je treba odstraniti (odst. 6.4.1).

Za doseganje optimalne avtonomije baterije je treba vselej:

- naravnati hitrost vrtenja propelerja, ki je primerna za vrsto materiala, ki ga je treba odstraniti.

Če želite stroj zdržema uporabljati dlje časa, kot to dopušča standardna baterija, je mogoče:

- kupiti še eno standardno baterijo, tako da lahko izpraznjeno baterijo takoj nadomestite, ne da bi morali prekiniti z delom;
- kupiti posebno baterijo, ki ima daljšo avtonomijo od standardne baterije (odst. 14.1).

7.2.2 Odstranitev in polnjenje baterije

1. Pritisnite gumba na bateriji (slika 6.A) in jo odstranite (slika 6.B);
2. vstavite baterijo (slika 7.A) v njeno ležišče v polnilniku baterije (slika 7.B);
3. priključite polnilnik baterije (slika 7.B) na vtičnico, katere napetost mora ustrezati tisti, ki je navedena na tablici.
4. baterijo napolnite do konca; pri tem sledite navodilom v knjižici baterije/polnilnika baterije.

OPOMBA Baterija je opremljena z zaščito, ki preprečuje polnjenje, če je temperatura okolja nižja od 0 °C oziroma presega +45 °C.

OPOMBA Baterijo lahko kadar koli popolnoma ali delno napolnite brez nevarnosti, da bi se poškodovala.

7.2.3 Ponovno vstavljanje baterije v stroj

Po končanem polnjenju:

1. Odstranite baterijo (slika 8.A) iz ležišča v polnilniku (pri tem se izogibajte, da bi jo po polnjenju dlje časa pustili v polnilniku);
2. odklopite polnilnik baterije (slika 8.B) od električne napeljave;
3. vstavite baterijo (slika 9.A) v njeno ležišče, tako da jo potisnete do konca, dokler ne zaslišite klika, ki jo blokira v njenem položaju in zagotovi električni stik.

7.3 ČIŠČENJE STROJA

Da bi zmanjšali nevarnost požara, na stroju ne puščajte listja in vej.

- Po uporabi vselej očistite stroj s pomočjo čiste krpe, ki jo navlažite z nevtralnimi detergentom.
- Z mehko in suho krpo odstranite vse sledi vlage. Vlaga lahko povzroči nevarnost električnih šokov.
- Za čiščenje plastičnih delov in ročajev ne uporabljajte agresivnih detergentov ali topil.
- Ne uporabljajte vodnega curka, da ne zmočite motorja ali električnih delov.
- Vselej poskrbite, da propeler ostane čist in prost prahu in drobcem, tako da pihate prek rešetke s stisnjenim zrakom. Propelerja ne škropite z vodo.
- Vselej se prepričajte, da so rešetke za dovajanje hladilnega zraka čiste in proste ostankov, da se prepreči pregretje motorja in baterije ter njuno poškodovanje.

7.4 PRITRDLJNE MATICE IN VIJAKI

- Vijaki in matice morajo ostati dobro priviti, da se zagotovi varno delovanje stroja.
- Redno preverjajte, ali so ročaji čvrsto pritrjeni.

8. SHRANJEVANJE

POMEMBNO Varnostni predpisi, ki jih je treba upoštevati pri shranjevanju, so opisani v odst. 2.4. Natančno se držite teh predpisov, da se izognete resnim tveganjem ali nevarnostim.

8.1 SHRANJEVANJE STROJA

Pred shranitvijo stroja:

1. Odstranite baterijo iz njenega ležišča in jo napolnite (odst. 7.2.2).
2. Preden stroj odnesete v kateri koli prostor, počakajte, da se motor ohladi.
3. Opravite čiščenje (odst. 7.3).
4. Preverite, ali je katera od komponent zrahljana ali poškodovana. Po potrebi zamenjajte poškodovane komponente in privijte vijake, ki so morda popustili, ali pa se obrnite na pooblaščen servis.
5. Stroj shranite:
 - v suhem prostoru
 - v zavetju pred vremenskimi nepravilnostmi
 - na mestu, ki je izven dosega otrok.
 - ko se prepričate, da ste odstranili ključke ali orodje za vzdrževanje.

8.2 SHRANJEVANJE BATERIJE

Baterijo je treba hraniti v senci in v hladnem okolju brez vlage.

OPOMBA V primeru dolge nedejavnosti baterijo ponovno napolnite na vsaka dva meseca, da podaljšate njeno življenjsko dobo.

9. PREMIKANJE IN PREVOZ

Vsakokrat, ko je treba premeščati ali prevažati stroj, morate:

- zaustaviti stroj (odst. 6.5);
- izvleči baterijo iz njenega ležišča in jo napolniti (odst. 7.2.2);

- Stroj držite samo za ročaje in cevi usmerite tako, da vam niso v napoto.

Pri prevažanju stroja z vozilom upoštevajte naslednje ukrepe:

- odstranite cevi;
- stroj namestite tako, da ne bo nikogar ogrožal.

10. SERVIS IN POPRAVILA

Ta priročnik daje vsa potrebna navodila za upravljanje stroja in za pravilno osnovno vzdrževanje, ki ga lahko opravlja uporabnik. Vse postopke vzdrževanja in naravnavanja, ki niso opisani v tem priročniku, mora opraviti vaš prodajalec ali specializiran servis, ki razpolaga s potrebnim znanjem in opremo za pravilno izvedbo teh del in za ohranjanje originalne varnosti stroja. Zaradi posegov, opravljenih v neprimernih delavnicah ali s strani neusposobljenih oseb, se razveljavi vsakršna oblika garancije, proizvajalec pa je ohranjen vsakršne odgovornosti.

- Popravila in vzdrževalne posege v okviru garancije lahko izvajajo izključno pooblaščen servisne delavnice.
- Pooblaščen servis uporabljajo izključno originalne nadomestne dele. Originalna dodatna oprema je bila izdelana posebej za te stroje.

- Originalna dodatna oprema je bila izdelana posebej za te stroje.
- Neoriginalni nadomestni deli in dodatna oprema niso dovoljeni; Uporaba neoriginalnih nadomestnih delov in opreme povzroči, da uporaba stroja ni varna, ter odvezuje proizvajalca vsakršne odgovornosti.

11. OBSEG GARANCIJE

Garancija pokriva vse stvarne in tovarniške napake. Uporabnik mora natančno spoštovati vsa navodila, ki jih vsebuje priložena dokumentacija. Garancija ne pokriva poškodb, ki so posledica:

- pomanjkljive seznanitve s spremljajočo dokumentacijo;
- nepozornosti;
- nepravilne ali nedovoljene uporabe ali montaže;
- uporabe neoriginalnih nadomestnih delov;
- uporabe opreme, ki je ni dobavil ali odobril proizvajalec.

Poleg tega garancija ne pokriva:

- običajne obrabe potrošnega materiala.
- normalne obrabe.

Kupec je zaščiten z ustreznimi zakoni, ki veljajo v njegovi državi. Ta garancija na noben način ne omejuje pravic kupca, ki jih določajo zakoni v njegovi državi.

12. TABELA VZDRŽEVANJA

Poseg	Pogostnost	Opombe
STROJ		
Pregled vseh pritrdilnih elementov	Pred vsako uporabo	odst. 7.4
Varnostni pregledi/preverjanje komand	Pred vsako uporabo	odst. 6.2
Kontrola stanja napoljenosti baterije	Pred vsako uporabo	*
Napolnitev baterije	Po vsaki uporabi	odst. 7.2.2 *
Čiščenje stroja	Po vsaki uporabi	odst. 7.3
Pregled morebitnih poškodb na stroju. Po potrebi pokličite pooblaščen servis.	Po vsaki uporabi	-

* Poglejte v priročnik baterije/polnilnika baterije.

13. PREPOZNAVANJE MOTENJ

MOTNJA	VERJETNI VZROK	ODPRAVA MOTNJE
1. Ko pritisnete na komando pospeševalnika, se stroj ne zažene	Baterija ni vstavljena ali je vstavljena nepravilno	Prepričajte se, če je baterija dobro nameščena (odst. 7.2.3)
	Baterija je prazna	Preverite stanje napoljenosti in baterijo napolnite (odst. 7.2.2)
	Okvara komande pospeševalnika ali poškodba puhalnika	Ne uporabljajte stroja. Takoj ugasnite stroj, izvlecite baterijo in pokličite servisni center.
2. Motor se ustavi med delom	Baterija ni pravilno vstavljena	Prepričajte se, če je baterija dobro nameščena (odst. 7.2.3)
	Baterija je prazna	Preverite stanje napoljenosti in baterijo napolnite. (odst. 7.2.2)
3. Propeler se vrti, toda zrak ne piha iz puhalne cevi	Puhalna cev je blokirana ali zamašena	Zaustavite stroj, izvlecite baterijo in odstranite morebitne ovire.
4. Med delom se opaža pretiran hrup in/ali pretirane vibracije	Razrahljani ali poškodovani deli	Ugasnite stroj, izvlecite baterijo in: <ul style="list-style-type: none"> – preverite morebitne poškodbe; – preverite, da ni popuščenih delov in jih po potrebi zatisnite – popravite poškodovane dele ali jih zamenjajte z deli, ki imajo podobne lastnosti.
5. Med delovanjem se kadi iz stroja	Puhalnik je poškodovan.	Ne uporabljajte stroja. Takoj ugasnite stroj, izvlecite baterijo in pokličite servisni center.
6. Avtonomija baterije je zelo kratka	Težki pogoji uporabe, ki povzročajo večjo porabo toka	Optimizirajte uporabo stroja (odst. 7.2.1)
	Baterija ne zadostuje za delovne zahteve	Uporabite dodatno baterijo ali zmogljivejšo baterijo (odst. 14.1)
	Zmogljivost baterije je upadla	Nabavite novo baterijo
7. Polnilnik baterije ne polni baterije	Baterija ni pravilno vstavljena v polnilnik	Preglejte, ali je baterija pravilno vstavljena (odst. 7.2.2)
	Neustrezni okoljski pogoji	Polnjenje opravite v okolju z ustrežno temperaturo (glej priročnik baterije/polnilnika baterije)
	Umazanija na kontaktih	Očistite kontakte
	Polnilnik ni napajan s tokom	Preverite, če je vtičač priključen in če na vtičnici obstaja napetost
	Polnilnik baterije je okvarjen	Zamenjajte ga z novim originalnim
		Če nepravilnost ni odpravljena, pogledajte še v priročnik baterije/polnilnika baterije

Če težave ostajajo tudi po izvedbi zgoraj opisanih opravil, se posvetujte s svojim prodajalcem.

14. DODATNA OPREMA PO NAROČILU

14.1 BATERIJE

Na razpolago so baterije različnih zmogljivosti, ki so prilagojene posebnim delovnim zahtevam (slika 10). Seznam homologiranih baterij za ta stroj najdete v tabeli „Tehnični podatki“.

14.2 POLNILNIK BATERIJE

Naprava, ki se uporablja za polnjenje baterije (slika 11).



SADRŽAJ

1. UOPŠTENO	1
2. SIGURNOSNA PRAVILA	2
3. UPOZNAVANJE MAŠINE	7
3.1 Opis mašine i predviđena upotreba	7
3.2 Sigurnosne oznake	8
3.3 Identifikacijska nalepnica proizvoda	8
3.4 Glavni delovi	8
4. MONTAŽA	9
4.1 Komponente za montažu	9
5. UPRAVLJAČKE KOMANDE	9
5.1 Prekidač za gas	9
5.2 Komanda za regulisanje brzine	9
6. UPOTREBA MAŠINE	9
6.1 Pripreme radnje	9
6.2 Sigurnosne kontrole	10
6.3 Pokretanje	10
6.4 Rad	10
6.5 Zaustavljanje	10
6.6 Nakon upotrebe	11
7. REDOVNO ODRŽAVANJE	11
7.1 Uopšteno	11
7.2 Baterija	11
7.3 Čišćenje mašine	12
7.4 Matice i šrafovi za fiksiranje	12
8. SKLADIŠTENJE	12
8.1 Skladištenje mašine	12
8.2 Skladištenje baterije	12
9. POMERANJE I TRANSPORT	12
10. ASISTENCIJA I POPRAVKE	13
11. POKRIĆE GARANCIJE	13
12. TABELA S INTERVENCIJAMA ODRŽAVANJA	13
13. PREPOZNAVANJE PROBLEMA	14
14. DODATNI PRIBOR NA ZAHTEV	15
14.1 Baterije	15
14.2 Punjač baterije	15

1. UOPŠTENO

1.1 KAKO SE SLUŽITI PRIRUČNIKOM

U tekstu priručnika neki paragrafi koji sadrže informacije od posebnog značaja, u pogledu sigurnosti ili rada, istaknuti su na drugačiji način, prema sledećem kriterijumu:

NAPOMENA ili **VAŽNO** *navodi detalje ili druge elemente u vezi sa već prethodno naznačenim, radi izbegavanja oštećenja mašine ili uzrokovanja štete.*

Simbol  ukazuje na opasnost. Nepoštovanje upozorenja može dovesti do ličnih povreda rukovaoca ili drugih osoba i/ili izazvati štetu.

Paragrafi obeleženi četvorougrom sa sivim tačkastim stranama pokazuju opcijske karakteristike koje nemaju svi modeli navedeni u ovom priručniku. Proverite da li je ova karakteristika prisutna na vašem modelu mašine.

Sve oznake „prednje“, „zadnje“, „desno“ i „levo“ odnose se na radni položaj radnika.

1.2 REFERENCIJE

1.2.1 Slike

Slike u ovim uputstvima za upotrebu označene su brojevima 1, 2, 3 i tako dalje. Delovi prikazani na slikama označeni su slovima A, B, C i tako dalje. Referencija na komponentu C na slici 2 označena je ovako: „Vidi sl. 2. C“ ili samo „(sl. 2.C)“. Slike su indikativne. Stvarni delovi mogu varirati u odnosu na one prikazane.

1.2.2 Naslovi

Priručnik je podeljen na poglavlja i paragrafe. Naslov paragrafa „2.1 Obuka“ je podnaslov od „2. Sigurnosna pravila“. Referencije na naslove ili paragrafe označene su skraćenicama pogl. ili pogl. i odgovarajućim brojem. Na primer: „pogl. 2“ ili „pogl. 2.1“.

2.1 OBUKA

 **Upoznajte se s komandama i prikladnom upotrebom mašine. Naučite da brzo zaustavite mašinu. Nepoštovanje upozorenja i uputstava može dovesti do požara i/ili ozbiljnih povreda.**

- Nikada ne dopustite da mašinu koriste deca, kao i osobe smanjenih fizičkih, senzornih ili psihičkih sposobnosti ili osobe koje nemaju iskustva s mašinom ili ne poznaju istu ili osobe koje nisu dovoljno upoznate s uputstvima. Lokalnim zakonima može da bude određen najniži uzrast korisnika.
- Nikada ne koristiti mašinu ako je rukovaoc umoran ili se loše oseća i ako se nalazi pod uticajem lekova, droga, alkohola ili štetnih supstanci koje mogu da smanje njegove reflekse i pažnju.
- Uvek treba imati na umu da su rukovaoc ili korisnik odgovorni za nesreće i nepredviđene slučajeve koji mogu da se dogode drugim osobama ili njihovoj imovini. Odgovornost korisnika podrazumeva procenu potencijalnih opasnosti terena na kojem se radi, zatim preduzimanje svih mera predostrožnosti koje će garantovati njegovu sigurnost i sigurnost ostalih, posebno na nizbrdicama, neravnim, klizavim ili nestabilnim terenima.

- U slučaju da želite ustupiti ili prodati mašinu drugima, proverite da li je novi korisnik pročitao uputstva za upotrebu sadržana u ovom priručniku.

2.2 PRIPREMNE RADNJE

Sredstva za ličnu zaštitu

- Nosite odgovarajuću odeću, radnu obuću sa donom protiv klizanja i duge pantalone. Nemojte uključivati mašinu bosih nogu ili ako ste u otvorenim sandalama. Nosite zaštitu za sluh, rukavice za zaštitu od vibracija, zaštitne naočare, maske protiv prašine.
- Upotreba zaštite za sluh može smanjiti mogućnost da čujete eventualna upozorenja (vikanje ili alarme). Obratite maksimalnu pažnju na ono što se događa u oblasti rada.
- Ne nositi šalove, košulje, ogrlice, narukvice, odeću s lepršavim delovima ili odeću s uzicama, kao ni kravate, odnosno dodatke koji vise ili koji su široki jer bi se oni mogli zaplesti u mašini ili u predmete i materijale koji se nalaze na radnom mestu.
- Držite kosu podalje od rešetke za ulazak vazduha jer bi se mogla uplesti oko propelera i izazvati ozbiljne povrede. Dugu kosu treba vezati.

Radno područje / Mašina

- Detaljno pregledajte čitavo radno područje i koristite grabulje ili metlu i ručno razdvojite otpatke i uklonite sve ono što bi mašina mogla da izbaci (kad se mašina koristi kao duvač lišća) ili što bi moglo začeptiti usisnu cev (kad se mašina koristi kao

usisivač lišća) odnosno sve ono što bi moglo da predstavlja izvor opasnosti (kamenje, granje, žica, kosti itd.).

- Ako je teren na kojem radite prašnjav, preporučuje se da malo navlažite njegovu površinu.
- Da bi se izbegao rizik od požara, nemojte ostavljati mašinu sa zagrejanim motorom u suvom lišću ili suvoj travi.

2.3 ZA VREME UPOTREBE



Radno područje

- Nemojte koristiti mašinu u prostorijama u kojima postoji rizik od eksplozije, u prisustvu zapaljivih tečnosti, plina ili prašine. Električni alat stvara varnice koje mogu zapaliti prašinu ili paru.
- Radite samo uz dnevno svetlo ili uz dobro veštačko osvetljenje i kad se dobro vidi.
- Udaljite osobe, decu i životinje od radnog područja. Potrebno je da decu nadziru odrasli. Deca se ne smeju igrati ovom mašinom.
- Proverite da li se ostale osobe nalaze na najmanje 15 metara od delokruga mašine.
- Izbegavajte da radite na mokroj travi, kad pada kiša i kad postoji rizik od nevremena, posebno kad postoji mogućnost pojave munja.
- Koliko god je moguće izbegavajte da radite na mokrom ili klizavom tlu ili u svakom slučaju na terenu koji je nestabilan ili strm, odnosno koji ne garantuje stabilnost rukovaocu za vreme rada.

- Ne izlažite mašinu kiši ili mokrim prostorijama. Voda koja uđe u alatku povećava rizik od električnog udara.
- Posebnu pažnju obratite na neravnine terena (izbočine, udubljenja), na nizbrdice, na skrivene opasnosti i na prisustvo eventualnih prepreka koje bi mogle smanjiti vidljivost.
- Budite oprezni u blizini provalija, šanaca ili nasipa.
- Kada se mašina koristi u blizini puta, obratite pažnju na saobraćaj.
- Uvek proverite smer vetra i ne radite nikada u smeru suprotnom od smera u kojem vetar duva.
- Ne koristite mašinu u blizini otvorenih prozora.
- Nemojte koristiti mašinu na popločanoj površini ili na šljunku da vas uklonjeni materijal ne bi povredio.
- Izbegavajte da se materijal koji ste uklonili nagomilava u području istovara jer bi mogao da spreči pravilno uklanjanje i da dovede do povratnog udarca materijala kroz usisne otvore.

Ponašanje

- Za vreme rada, kad mašinu koristite kao duvač lišća, istu uvek morate držati čvrsto tako da desna ruka bude na gornjoj dršci.
- Za vreme rada, kad mašinu koristite kao usisivač lišća, istu uvek treba čvrsto da držite obema rukama, i to desna ruka na gornjoj dršci, a leva ruka na donjoj dršci, tako da se sabirna vreća nađe s Vaše leve strane.

- Izbegavajte da Vaše telo dođe u dodir s površinama koje su spojene na masu ili uzemljenje, kao što su cevi, radijatori, šporeti, frižideri. Rizik od električnog udara je povećan ako telo dođe u dodir s masom ili uzemljenjem.
- Zauzmite čvrst i stabilan položaj i ponašajte se oprezno.
- Nemojte gubiti ravnotežu.
- Pazite da snažno ne udarite o strana tela i da ne dođe do mogućeg odletanja materijala i prašine prouzrokovanog vazduhom.
- Nemojte usmeravati mlaz vazduha prema osobama ili životinjama.
- Kad mašinu koristite za duvanje lišća, uvek strogo pazite da materijal koji uklanjate ili prašina koja se diže ne povrede osobe ili životinje i ne oštete njihovu imovinu.
- Nemojte ručno ubacivati predmete u usisni otvor (kad mašinu koristite kao usisivač) i nemojte usisavati glomazne predmete jer oni mogu oštetiti propeler.
- Nikada ne trčite, već hodajte.
- Uvek držite lice, ruke i telo podalje od usisne rešetke i od otvora za izbacivanje vazduha i nemojte zapušavati otvore za prolaz vazduha ni za vreme puštanja mašine u pogon, ni za vreme upotrebe iste.
- Rotirajući delovi mogu naneti ozbiljne telesne povrede, zato izbegavajte dodir s rotirajućim delovima kad su oni u pokretu.
-  U slučaju kvara ili nesreće za vreme rada, odmah isključite motor i udaljite mašinu kako ne bi nastala dalja oštećenja; ako se povredite ili povredite druge osobe, odmah primenite mere prve pomoći koje su najprikladnije situaciji koja je nastala i obratite se zdravstvenoj ustanovi radi potrebnog lečenja. Pažljivo uklonite sav eventualni otpad koji bi mogao oštetiti ili povrediti osobe ili životinje ukoliko ih niko ne nadzire.
-  Duže izlaganje vibracijama može da prouzrokuje povrede i poremećaje u krvnom i nervnom sistemu (poznate kao Raynaudov fenomen ili „beli prsti“), naročito kod osoba koje boluju od poremećaja u cirkulaciji. Simptomi mogu da zahvate ruke, zglobove i prste, a manifestuju se u gubitku osećaja, utrnulosti, svrabu, boli, bleđenju ili strukturalnim promenama na koži. Na takva stanja mogu negativno da utiču niske temperatura okoline i/ili preteran stisak drški. Kod pojave tih znakova potrebno je skratiti vreme upotrebe mašine i obratiti se lekaru.

Ograničenja u upotrebi

- Mašinu ne smeju koristiti osobe koje nisu u stanju da čvrsto drže mašinu sa obe ruke i/ili da stabilno održavaju ravnotežu na nogama tokom rada.
- Nikada ne koristite mašinu ako su štitnici oštećeni, ako nisu namontirani ili ako nisu pravilno namontirani.
- Nikada ne koristite mašinu ukoliko niste namontirali svu dodatnu opremu predviđenu za određenu upotrebu (duvanje ili usisavanje lišća).
- Nemojte isključivati, deaktivirati, skidati ili oštećivati postojeće sigurnosne uređaje/mikroprekidače.
- Nemojte koristiti električnu alatku ako prekidač nije u stanju da je pokrene ili da je uredno zaustavi. Električna alatka koja se ne može aktivirati preko prekidača, opasna je i mora se popraviti.
- Ne izlazite mašinu prevelikom naporu i ne koristite malu mašinu za izvođenje teških radova; upotrebom odgovarajuće mašine smanjuje se opasnost i poboljšava kvalitet rada.

2.4 ODRŽAVANJE, SKLADIŠTENJE

Redovno vršite održavanje i pravilno skladištite mašinu kako bi se sačuvala njena sigurnost i nivo učinka.

Održavanje

- Mašina se ne sme koristiti ako su njeni delovi istrošeni ili oštećeni. Pokvareni ili dotrajali delovi se moraju zameniti, a nikako popravljati.

- Redovno čišćenje i održavanje mašine ne smeju vršiti deca bez nadzora.

⚠ Nivo buke i vibracija naveden u ovim uputstvima, predstavljaju maksimalne vrednosti prilikom upotrebe mašine. Potrebno je da primenite preventivne mere kako biste onemogućili nastanak eventualnih oštećenja usled velike buke ili naprezanja zbog vibracija; koristite mašinu pri stalnoj brzini, čvrsto držite dršku odgovarajućom snagom, koristite mašinu pri najmanjoj brzini koja je potrebna za rad, nosite sredstvo za zaštitu sluha, često pravite odgovarajuće pauze za vreme rada.

Skladištenje

- Da biste smanjili rizik od požara, nemojte ostavljati posude s otpadnim materijalom u prostorijama.

2.5 BATERIJA/PUNJAČ BATERIJE

VAŽNO *Sledeća sigurnosna pravila dopunjuju propise o sigurnosti koji su navedeni u posebnom priručniku za bateriju i za punjač baterije koji je priložen uz mašinu.*

- Da biste napunili bateriju, koristite isključivo punjače baterije koje je preporučio proizvođač. Neodgovarajući punjač baterije može izazvati električni udar, pregrevanje ili curenje nagrizajuće tečnosti iz baterije.

- Koristite isključivo specifične baterije koje su predviđene za vašu alatku. Upotreba drugih baterija može izazvati povrede i rizik od požara.
- Uverite se da je alatka isključena pre nego što stavite bateriju. Ako se baterija stavlja u električne aparate koji su uključeni, to može dovesti do požara.
- Bateriju koju ne koristite morate držati podalje od kancelarijskih spajalica, kovanog novca, ključeva, eksera, šrafova ili drugih sitnih metalnih predmeta, koji bi mogli dovesti do kratkog spoja kontakata. Kratak spoj između kontakata baterije može dovesti do sagorevanja ili požara.
- Nemojte koristiti punjač baterije na mestima u kojima ima pare, zapaljivih supstanci ili na površinama koje su lako zapaljive, kao što je papir, platno itd. Tokom punjenja, punjač se zagreva i postoji mogućnost da izazove požar.
- Za vreme transporta baterije, obratite pažnju na to da kontakti nisu međusobno povezani i nemojte koristiti metalne kontejnere za transport.
- Strogo se pridržavajte lokalnih propisa o uklanjanju ambalaze, istrošenih delova ili svih drugih elemenata štetnih za životnu sredinu; ti otpaci se ne smeju bacati u smeće, nego ih treba razdvojiti i predati odgovarajućim centrima za skupljanje, koji će se pobrinuti za recikliranje materijala.
- Strogo se pridržavajte lokalnih propisa o zbrinjavanju otpadnog materijala nakon rezanja
- U trenutku kada mašinu više ne koristite, nemojte je napustiti u okolini, već se obratite centru za skupljanje otpada, u skladu s važećim lokalnim propisima.



Ne bacajte električne aparate u kućno smeće. Na osnovu Evropske Direktive 2012/19/UE o otpadu električnih i elektronskih aparata i njenom sprovođenju u skladu sa državnim propisima, istrošeni električni aparati se moraju odvojeno skupljati da bi se mogli ponovo koristiti na ekološki prihvatljiv način. Ako budete bacili električne aparate na deponiju ili na tlo, štetne supstance mogu dospeti do vodonosnog sloja i tako ući u prehrambeni lanac i ugroziti vaše zdravlje i sigurnost. Za detaljne informacije o zbrinjavanju ovog proizvoda, obratite se nadležnom zavodu za zbrinjavanje otpada iz domaćinstva ili ovlašćenom prodavcu.

2.6 ZAŠTITA ŽIVOTNE SREDINE

Zaštita životne sredine mora predstavljati bitan i prvenstveni vid upotrebe mašine, u korist civilnog življenja kao i zaštite životne sredine.

- Ne uznemiravajte susede. Koristite mašinu samo u dogledno vreme (ne rano ujutru ili kasno uveče kad biste mogli uznemiravati ljude).



Na kraju radnog veka zbrinite baterije vodeći računa da ne zagadite životnu sredinu. Baterija sadrži materijal koji je opasan po Vas i po životnu sredinu. Bateriju treba da skinete i zbrinete odvojeno u objektu koji prihvata baterije s litijumskim jonima.



Odvojeno skupljanje korišćenih proizvoda i ambalaže omogućava reciklažu materijala i njegovu ponovnu upotrebu. Ponovna upotreba recikliranog materijala pomaže da se spreči zagađenje životne sredine i smanjuje potražnju za sirovinama.

2.7 PREOSTALI RIZICI

Mada su navedeni svi sigurnosni propisi, i dalje mogu postojati neki preostali rizici koji se ne mogu isključiti. Na osnovu tipa i građe mašine, potencijalne opasnosti koje se mogu predvideti jesu:

- Odletanje materijal koji mogu povredi oči
- Povreda sluha, ako se ne koristi nikakva zaštita za sluh.

3. UPOZNAVANJE MAŠINE

3.1 OPIS MAŠINE I PREDVIĐENA UPOTREBA

Ova mašina je namenjena za korišćenje u baštama, odnosno u pitanju je akumulatorski duvač/usisivač lišća.

Mašina se uglavnom sastoji od motora koji pokreće propeler tako da se stvara vazduha velike brzine.

3.1.1 Predviđena upotreba

Ova mašina je projektovana i izrađena:

- pomeranje i skupljanje na gomilu lišća, trave, raznih lakših i manjih otpadaka i to duvanjem.

3.1.2 Neprimerena upotreba

Svaka druga upotreba koja nije prethodno navedena može biti opasna i može prouzrokovati štetu po lica i/ili stvari. Neprimerena upotreba obuhvata (na primer, ali ne i samo):

- nagomilavanje ili skupljanje zapaljivih ili eksplozivnih proizvoda, vrelog žara ili materijala koji dogoreva, upaljenih cigareta, komadića stakla, oštih komada, metalnih predmeta, kamenja i ostalog što bi moglo ugroziti sigurnost rukovaoca i ostalih;
- usmeravanje protoka vazduha prema osobama i/ili životinjama;
- ubacivanje predmeta kroz usisnu rešetku;
- korišćenje mašine bez dodatne opreme koju je predvideo proizvođač za različitu upotrebu ili korišćenje dodatne opreme koju proizvođač nije predvideo;
- upotrebu mašine od strane više osoba istovremeno.

VAŽNO *Neprimerena upotreba mašine prekida važenje garancije, a proizvođač neće snositi nikakvu odgovornost, dok će korisnik morati da snosi troškove za oštećenja ili povrede koje nanese samom sebi ili trećim licima.*

3.1.3 Tipologija korisnika

Ova mašina je namenjena da je koriste osobe, odnosno neprofesionalni rukovaoci. Ova mašina je namenjena za upotrebu iz hobija.

3.2 SIGURNOSNE OZNAKE

Na mašini se nalaze razni simboli (sl. 2). Oni imaju ulogu da podsete rukovaoca na ponašanje koje mora imati kako bi koristio mašinu pažljivo i oprezno.

Značenje simbola:



PAŽNJA! OPASNOST!

Nepravilno rukovanje mašinom može da izazove opasnost za samog korisnika i za druge osobe.

PAŽNJA! Pre upotrebe mašine pročitajte priručnik s uputstvima za upotrebu.



Koristite zaštitu za uši, naočare.



Ne izlažite mašinu kiši (ili vlazi).



OPASNOST OD IZBACIVANJA PREDMETA! Pazite na moguću odletanje materijala do kojega može da dovede mlaz vazduha, što može izazvati teške telesne povrede ili oštećenje predmeta.

OPASNOST OD IZBACIVANJA PREDMETA! Osobe i domaće životinje moraju da budu udaljene najmanje 15 m za vreme upotrebe mašine.



Opasnost od amputacije! Uvek držite ruke podalje od rešetke za ulazak vazduha. Propeler koji se okreće može izazvati ozbiljne telesne povrede.



Opasnost od ozbiljnih telesnih povreda! Držite podalje odeću s lepršavim delovima od rešetke za ulazak vazduha jer bi se ona mogla uplesti oko propelera i izazvati ozbiljne povrede.



Opasnost od ozbiljnih telesnih povreda! Držite kosu podalje od rešetke za ulazak vazduha jer bi se mogla uplesti oko propelera i izazvati ozbiljne povrede. Dugu kosu treba vezati.

VAŽNO Nalepnice koje su oštećene ili koje su postale nečitke moraju se zameniti. Zatražite nove nalepnice od ovlašćenog servisnog centra.

3.3 IDENTIFIKACIJSKA NALEPNICA PROIZVODA

Na identifikacijskoj nalepnici proizvoda nalaze se sledeći podaci (Sl. 1):

1. Nivo zvučne snage
2. Oznaka usaglašenosti
3. Godina proizvodnje
4. Vrsta mašine
5. Serijski broj
6. Naziv i adresa proizvođača
7. Šifra artikla

Upišite podatke za identifikaciju mašine na odgovarajuće mesto na nalepnici koja se nalazi na poleđini naslovne strane.

VAŽNO Saopštite identifikacijske podatke koji se nalaze na identifikacijskoj nalepnici svaki put kada kontaktirate ovlašćeni servis.

VAŽNO Primer deklaracije o usaglašenosti nalazi se na poslednjim stranicama priručnika.

3.4 GLAVNI DELOVI

Mašina se sastoji od sledećih glavnih delova, koji imaju sledeće funkcije (Sl.1):

- A. Pogonska jedinica:** pokreće propeler.
- B. Usisna cev:** element za izbacivanje mlaza vazduha.
- C. Drška:** omogućava rukovanje mašinom.
- D. Baterija** (ako nije isporučena s mašinom, vidi pogl. 15 „dodatna oprema po narudžbini“): uređaj koji daje električnu energiju mašini; karakteristike i način upotrebe su opisani u posebnom priručniku.
- E. Punjač baterije** (ako nije ispučen s mašinom, vidi pogl. 15 „dodatna oprema po narudžbini“): uređaj koji služi za punjenje baterije; karakteristike i način upotrebe su opisani u posebnom priručniku.

4. MONTAŽA

VAŽNO Sigurnosni propisi kojih se treba pridržavati opisani su u pogl. 2. Strogo se pridržavajte ovih uputstava kako ne bi nastali ozbiljni rizici ili opasnosti.

Radi potreba skladištenja i prevoza, pojedini delovi mašine nisu fabrički sastavljeni, već ih treba montirati nakon raspakivanja, prateći uputstva koja slede.

⚠ Skidanje ambalaže i dovršetak montaže moraju se izvršiti na ravnoj i čvrstoj površini, na prostoru koji je dovoljan da se može rukovati mašinom i ambalažom i treba koristiti uvek odgovarajući alat. Nemojte koristiti mašinu pre nego što postupite po svim uputstvima sadržanim u odeljku „MONTAŽA“.

4.1 KOMPONENTE ZA MONTAŽU

U pakovanju se nalaze komponente za montažu.

4.1.1 Skidanje ambalaže

1. Pažljivo otvorite pakovanje, pazite da ne zagubite komponente mašine.
2. Konsultujte dokumentaciju koja se nalazi u kutiji, kao i ova uputstva.
3. Izvadite iz kutije sve delove koji nisu namontirani.
4. Izvadite mašinu iz kutije.
5. Zbrinite kutiju i ambalažu u skladu s lokalnim zakonskim propisima.

⚠ Pre vršenja montaže, uverite se da baterija nije stavljena u predviđeni prostor na mašini.

4.1.2 Montaža/rasklapanje usisne cevi

1. Poravnajte prostor za usisnu cev (sl. 3.A) sa isturenim delom (sl. 3.B) otvora za izlaz vazduha.
2. Gurnite cev (sl. 3.A) i okrenite je za 90° nalevo kako biste je čvrsto zakačili.
 - Da biste uklonili cev, okrenite ga nadesno i izvucite ga.

VAŽNO Zaustavite mašinu i uvek izvadite bateriju (pogl. 7.2.2) svaki put kad skidate usisnu cev.

5. UPRAVLJAČKE KOMANDE

5.1 PREKIDAČ ZA GAS

Komanda gasa (sl. 4.A) pokreće/zaustavlja mašinu i istovremeno omogućava/onemogućava okretanje propelera.

Da biste pokrenuli, pritisnite komandu gasa i sačekajte 2-3 sekunde da se mašina pokrene.

⚠ Pokretanje mašine istovremeno dovodi do okretanja propelera.

Mašina se automatski zaustavlja kad se otpusti komanda gasa.

5.2 KOMANDA ZA REGULISANJE BRZINE

Komanda (sl. 4.B) omogućava regulisanje brzine obrtaja propelera i samim tim brzine protoka vazduha. Brzina može da se poveća ili smanji okretanjem komande i mora da se prilagodi tipu rada (pogl. 6.4.1).

6. UPOTREBA MAŠINE

VAŽNO Sigurnosni propisi kojih se treba pridržavati opisani su u pogl. 2. Strogo se pridržavajte ovih uputstava kako ne bi nastali ozbiljni rizici ili opasnosti.

6.1 PRIPREMNE RADNJE

Pre početka rada, potrebno je izvršiti niz kontrola i radnji kako biste osigurali da se posao obavlja uspešno i u najvećoj sigurnosti.

6.1.1 Kontrola baterije

- Svaki put pre upotrebe:
 - proverite stepen napunjenosti baterije prema uputstvima sadržanim u priručniku za bateriju.

6.2 SIGURNOSNE KONTROLE

Izvršite sledeće sigurnosne kontrole i proverite da li se rezultati poklapaju s onima navedenim u tabelama.

⚠ Uvek pre upotrebe izvršite sigurnosne kontrole.

6.2.1 Generalna kontrola

Predmet	Rezultat
Drške (Sl. 1.C)	Moraju biti čisti, suvi, pravilno i čvrsto fiksirani na mašinu
Šrafovi na mašini	Moraju biti dobro učvršćeni (neolabavljeni)
Prolazi vazduha za hlađenje	Ne smeju biti zapušeni
Usisna cev (Sl. 1.B)	Mora biti pravilno postavljena. Ne postoje znakovi oštećenja. Ne postoje zapušnja.
Propeler	Na njemu ne sme biti znakova oštećenja
Štitnici	Na njemu ne sme biti znakova oštećenja
Baterija (Sl. 1.D)	Njen omotač ne sme biti oštećen, a tečnost iz nje ne sme curiti
Mašina	Na njoj ne sme biti znakova oštećenja ili istrošenosti
Komanda gasa (sl. 4.A)	Mora se slobodno kretati, ne na silu.

6.2.2 Testiranje rada mašine

Radnja	Rezultat
1. Stavite bateriju u ležište (pogl. 7.2.3) 2. Pritisnite komandu gasa (sl. 1.F)	Mašina se pokreće, a propeler se okreće.
1. Pustite komandu gasa (sl. 4.A)	1. Komanda se brzo i automatski mora vratiti u neutralni položaj, a mašina se mora zaustaviti.
Probna vožnja	Nema nikakve nepravilne vibracije. Nema nikakvog nepravilnog zvuka

⚠ Ako se bilo koji od rezultata ne poklapa s navodima u narednim tabelama, ne smete

da koristite mašinu! Ponesite mašinu u servisnu službu na proveru i na popravku.

6.3 POKRETANJE

1. Zauzmite čvrst i stabilan položaj;
2. uverite se da usisna cev nije okrenuta prema osobama ili otpacima;
3. stavite pravilno bateriju u njeno ležište (pogl. 7.2.3);
4. pritisnite komandu gasa (sl. 4.A).

6.4 RAD

⚠ Za vreme rada mašinu uvek morate držati čvrsto tako da ruka bude na dršci (sl. 5).

NAPOMENA Za vreme upotrebe, baterija je zaštićena od totalnog pražnjenja preko zaštitnog uređaja koji isključuje mašinu i blokira njen rad.

6.4.1 Podešavanje brzine

Poželjno je da uvek podesite brzinu okretanja propelera u zavisnosti od tipa materijala koji treba da uklonite (sl. 4.B):

- mala brzina duvanja (komanda za regulisanje brzine je u položaju 1-2) za lagan materijal i sitno drvenasto bilje na travnjaku;
- srednja brzina duvanja (komanda za regulisanje brzine je u položaju 3) za uklanjanje trave i lakog lišća na asfaltu ili čvrstom terenu;
- velika brzina duvanja (komanda za regulisanje brzine je u položaju 4-5) za makro lišće, težak materijal, kao što je sveži sneg ili obimna prljavština.

6.4.2 Saveti za upotrebu

Polako se krećite napred držeći usisnu cev na odgovarajućoj udaljenosti od tla (Sl. 5).

Da ne biste rasterali materijal koji treba da uklonite, usmerite mlaz vazduha oko gomile materijala. Nikada nemojte usmeravati mlaz vazduha na sredinu gomile.

6.5 ZAUSTAVLJANJE

Da biste zaustavili mašinu, pustite komandu gasa (sl. 4.A).

⚠ Kad zaustavite mašinu, potrebno je nekoliko sekundi da se zaustavi propeler.

Uvek zaustavite mašinu prilikom premeštanja iz jedne radne zone u drugu.

⚠ Za vreme pomeranja, nikada nemojte držati ruku na komandi gasa da ne bi došlo do slučajnog uključivanja mašine.

6.6 NAKON UPOTREBE

- Izvadite bateriju iz njenog ležišta i napunite je (pogl. 7.2.2).
- Sačekajte da se motor ohladi, pre odlaganja mašine u bilo koju prostoriju.
- Očistite mašinu (pogl. 7.3).
- Proverite da nema delova koji su se olabavili ili oštetili. Ako je potrebno, zamenite oštećene komponente i po potrebi zategnite olabavljene vijke i zavrtnje ili kontaktirajte ovlašćeni servisni centar.

VAŽNO Izvadite uvek bateriju (pogl. 7.2.2) svaki put kad mašinu ostavite i ne koristite je ili je ne nadzirete.

7. REDOVNO ODRŽAVANJE

7.1 UOPŠTENO

VAŽNO Sigurnosni propisi kojih se treba pridržavati opisani su u pogl. 2. Strogo se pridržavajte ovih uputstava kako ne bi nastali ozbiljni rizici ili opasnosti.

⚠ Pre početka bilo koje operacije održavanja:

- **Zaustavite mašinu;**
 - **Izvadite bateriju iz njenog ležišta i napunite je (pogl. 7.2.2);**
 - **Sačekajte da se motor ohladi, pre odlaganja mašine u bilo koju prostoriju.**
 - **Nosite odgovarajuću odeću, radne rukavice i zaštitne naočare;**
 - **Pročitajte odnosna uputstva.**
- Učestalost i vrsta intervencije navedeni su u "Tabeli s intervencijama održavanja" (vidi pogl. 12). Prikazana tabela ima za cilj da pomogne da održite efikasnost i sigurnost vaše mašine. U njoj su navedene glavne intervencije i predviđena periodičnost njihovog izvođenja. Izvršite odgovarajuću radnju nakon isteka određenog perioda.

- Upotreba neoriginalnih rezervnih delova i dodatne opreme mogla bi se negativno odraziti na rad i sigurnost mašine. Proizvođač neće snositi nikakvu odgovornost u slučaju oštećenja ili povreda koje izazovu neoriginalni delovi.
- Originalne rezervne delove isporučuju servisni centri i ovlašćeni prodavci.

VAŽNO Sve operacije održavanja i podešavanja koje nisu opisane u ovom priručniku mora da izvrši ovlašćeni prodavac ili specijalizovani servis.

7.2 BATERIJA

7.2.1 Autonomija baterije

Autonomija baterije (površina sa vegetacijom koju možete da obradite pre punjenja baterije) na prvom mestu je uslovljena radom rukovodca koji mora da izbegava sledeće:

- često uključivanje i isključivanje mašine za vreme rada;
- brzinu okretanja propelera koja ne odgovara tipologiji materijala koji treba da uklonite (pogl. 6.4.1).

Da bi autonomija baterije što duže trajala, korisno je:

- da postavite brzinu okretanja propelera koja će odgovarati tipologiji materijala koji treba da uklonite.

Ako želite koristiti mašinu za duži rad od onog koji omogućuje standardna baterija, moguće je:

- kupiti još jednu standardnu bateriju da biste odmah zamenili praznu bateriju i da tako ne treba da prekinete rad;
- kupiti bateriju s većom autonomijom u odnosu na standardnu bateriju (pogl. 14.1).

7.2.2 Skidanje i punjenje baterije

1. Pritisnite tastere koji se nalaze na bateriji (sl. 6.A) i uklonite je (sl. 6.B);
2. stavite bateriju (Sl. 7.A) u njeno ležište na punjaču baterije (Sl. 7.B);
3. uključite punjač baterije (Sl. 7.B) u utičnicu čiji se napon poklapa s naponom označenim na pločici.
4. napunite bateriju do kraja, prema uputstvima iz priručnika za bateriju/punjač baterije.

NAPOMENA Baterija ima zaštitu koja sprečava punjenje ukoliko temperatura prostorije ne iznosi između 0 i +45 °C.

NAPOMENA Akumulator može da se napuni u svakom trenutku, čak i delimično, a da ne postoji rizik da se ošteti.

7.2.3 Ponovno montiranje bateriju na mašinu

Kada se baterija napuni:

1. Uklonite bateriju (sl. 8.A) iz ležišta punjača baterije (izbegavajte da je dugo držite na punjaču nakon što se napuni);
2. otključajte punjač baterije (Sl. 8.B) s električne mreže;
3. stavite bateriju (Sl. 9.A) u njeno ležište i gurajte je do kraja dok ne čujete škljocanje što je znak da se ona blokirala u položaju i da ostvaruje električni kontakt.

7.3 ČIŠĆENJE MAŠINE

Da bi se umanjio rizik od požara, uklonite ostatke lišća i grančica s mašine.

- Mašinu uvek čistite nakon upotrebe čistom krpom navlaženom neutralnim deterdžentom.
- Otklonite bilo koji trag vlage pomoću meke i suve krpe. Vлага može dovesti do rizika od električnog udara.
- Nemojte koristiti agresivne deterdžente ili rastvore za čišćenje plastičnih delova mašine ili drški.
- Ne koristite mlazove vode i izbegavajte kvašenje motora i električnih delova.
- Propeler uvek mora biti čist i bez prašine i ostataka; to možete postići duvanjem komprimovanog vazduha kroz rešetku. Nemojte prskati propeler vodom.
- Da ne bi došlo do pregrevanja i oštećenja motora ili baterije, uvek se uverite da su usisne rešetke vazduha za hlađenje čiste i da na njima nema ostataka.

7.4 MATICE I ŠRAFOVI ZA FIKSIRANJE

- Matice i šrafovi uvek moraju biti pričvršćeni kako biste bili sigurni da mašina uvek radi u sigurnim uslovima.
- Redovno proveravajte da li su drške čvrsto fiksirane.

8. SKLADIŠTENJE

VAŽNO Sigurnosni propisi kojih se treba pridržavati za vreme operacija skladištenja opisani su u pogl. 2.4. Strogo se pridržavajte ovih uputstava kako ne bi nastali ozbiljni rizici ili opasnosti.

8.1 SKLADIŠTENJE MAŠINE

Kada mašinu treba da uskladištite:

1. Izvadite bateriju iz njenog ležišta i napunite je (pogl. 7.2.2).
2. Sačekajte da se motor ohladi, pre odlaganja mašine u bilo koju prostoriju.
3. Očistite mašinu (pogl. 7.3).
4. Proverite da nema delova koji su se olabavili ili oštetili. Ako je potrebno, zamenite oštećene komponente i po potrebi zategnite olabavljene vijke i zavrtnje ili kontaktirajte ovlašćeni servisni centar.
5. Uskladištite mašinu na sledeći način:
 - u suhu prostoriju
 - zaštićenu od vremenskih nepravilnosti
 - na mesto kojem ne mogu pristupiti deca.
 - uverite se da ste izvadili ključ ili alat koji ste koristili prilikom održavanja.

8.2 SKLADIŠTENJE BATERIJE

Bateriju morate čuvati u hladu, na svežem mestu i u prostorijama bez vlage.

NAPOMENA U slučaju produženog nekorisćenja mašine, puniti bateriju svaka dva meseca da produžite njen vek trajanja.

9. POMERANJE I TRANSPORT

Svaki put kad mašinu treba da pomerite ili prevezete, treba da:

- Zaustavite mašinu (pogl. 6.5);
- izvadite bateriju iz njenog ležišta i napunite je (pogl. 7.2.2);
- Uhvatite mašinu isključivo za drške i usmerite cevi tako da ne smetaju.

Kad mašinu prevozite na prevoznom sredstvu, potrebno je da:

- da skinite cevi;
- postavite mašinu tako da ne predstavlja opasnost ni za koga.

10. ASISTENCIJA I POPRAVKE

U ovom priručniku sadržana su sva uputstva za rukovanje mašinom i njeno osnovno pravilno održavanje koje može obavljati korisnik. Sve operacije vezane za podešavanje i održavanje koje nisu opisane u ovom priručniku moraju se obaviti kod ovlašćenog prodavca ili u specijalizovanom servisu koji raspolaže potrebnim znanjem i opremom, kako bi se pravilno izvršile i kako bi mašina zadržala prvobitni stepen sigurnosti i originalne uslove. Operacije izvršene u neadekvatnim strukturama ili od strane nekvalifikovanog osoblja povlače prekid bilo kog oblika garancije i bilo kakve obaveze ili odgovornosti proizvođača.

- Samo ovlašćeni servisni centri mogu izvršiti popravku i održavanje pod garancijom.
- Ovlašćeni servisni centri koriste isključivo originalne rezervne delove. Originalni rezervni delovi i oprema s namerom su projektovani za ove vrste mašina.
- Originalni rezervni delovi i oprema s namerom su projektovani za ove vrste mašina.

- Neoriginalni rezervni delovi i dodatna oprema nisu dozvoljeni; upotreba neoriginalnih rezervnih delova i opreme ugrožava sigurnost mašine, a proizvođač neće imati nikakvu obavezu niti će snositi bilo koju odgovornost.

11. POKRIĆE GARANCIJE

Garancija pokriva sve greške materijala i fabričke greške. Korisnik mora pažljivo da se pridržava svih uputstava koja su data u priloženoj dokumentaciji.

Garancija ne pokriva oštećenja nastala usled:

- Nedovoljnog poznavanja prateće dokumentacije.
- Nepažnje.
- Neodgovarajuće ili nedozvoljene upotrebe i montaže.
- Upotrebe neoriginalnih rezervnih delova.
- Upotrebe dodatne opreme koja nije isporučena ili odobrena od strane proizvođača.

Garancija nadalje ne pokriva:

- Uobičajeno trošenje potrošnog materijala.
- Uobičajeno habanje.

Kupca štite državni lokalni zakoni. Prava kupca koja su predviđena državnim lokalnim zakonima ni na koji način nisu ograničena ovom garancijom.

12. TABELA S INTERVENCIJAMA ODRŽAVANJA

Intervencija	Učestalost	Napomene
MAŠINA		
Provera svih šrafova	Svaki put pre upotrebe	pogl. 7.4
Sigurnosna kontrola / Provera komandi	Svaki put pre upotrebe	pogl. 6.2
Provera stanja napunjenosti baterije	Svaki put pre upotrebe	*
Punjenje baterije	Svaki put nakon upotrebe	pogl. 7.2.2 *
Čišćenje mašine	Svaki put nakon upotrebe	pogl. 7.3
Provera eventualnih oštećenja na mašini. Ako je potrebno, kontaktirajte ovlašćeni servisni centar.	Svaki put nakon upotrebe	-

* Konsultujte priručnik za bateriju/punjač baterije.

13. PREPOZNAVANJE PROBLEMA

PROBLEM	MOGUĆI UZROK	REŠENJE
1. Kad aktivirate komandu gasa, mašina se ne pokreće	Baterija nije postavljena ili nije pravilno postavljena	Proverite da li je baterija pravilno stavljena (pogl. 7.2.3)
	Baterija se ispraznila	Proverite stanje napunjenosti i napunite bateriju (pogl. 7.2.2)
	Komanda gasa u kvaru ili je duvač lišća oštećen	Nemojte koristiti mašinu. Odmah zaustavite mašinu, izvadite bateriju i pozovite ovlašćeni servis.
2. Motor se zaustavlja za vreme rada	Baterija nije pravilno postavljena	Proverite da li je baterija pravilno stavljena (pogl. 7.2.3)
	Baterija se ispraznila	Proverite stanje napunjenosti i napunite bateriju. (pogl. 7.2.2)
3. Propeler se okreće ali vazduh ne izlazi iz usisne cevi	Usisna cev blokirana ili zapušena	Zaustavite mašinu, izvadite bateriju i uklonite eventualni materijal koji je zapušio cev.
4. Čuje se buka i/ili prekomerne vibracije za vreme rada	Ima delova koji su se olabavili ili su oštećeni	Zaustavite mašinu, izvadite bateriju i: <ul style="list-style-type: none"> – proverite oštećenja; – proverite da šrafovi na nekim delovima nisu popustili, pa ih zategnite; – zamenite ili popravite oštećene delove sa delovima istih karakteristika.
5. Iz mašine izlazi dim za vreme rada	Duvač lišća oštećen.	Nemojte koristiti mašinu. Odmah zaustavite mašinu, izvadite bateriju i pozovite ovlašćeni servis.
6. Autonomija baterije je nedovoljna	Upotreba u teškim uslovima s većom potrošnjom struje	Optimizovati upotrebu (pogl. 7.2.1)
	Baterija nedovoljna za potrebe rada	Koristiti još jednu bateriju ili bateriju većeg kapaciteta (*pogl. 14.1)
	Smanjenje kapaciteta baterije	Kupite novu bateriju
7. Punjač baterije ne puni bateriju	Baterija nije pravilno postavljena u punjač	Proveriti da li je baterija pravilno postavljena (pogl. 7.2.2)
	Ambijentalni uslovi nisu odgovarajući	Bateriju treba puniti u prostoriji s odgovarajućom temperaturom (vidi priručnik s uputstvima za bateriju/punjač baterije)
	Kontakti prljavi	Očistiti kontakte
	Punjač baterije se ne napaja strujom	Proveriti da li je utikač uključen i da li ima napona u utičnici
	Punjač baterije oštećen	Zameniti ga originalnim punjačem
		Ako problem potraje, pročitajte priručnik za bateriju / punjač baterije

Ukoliko problemi potraju i nakon prethodno opisanih postupaka, obratite se ovlašćenom prodavcu.

14. DODATNI PRIBOR NA ZAHTEV

14.1 BATERIJE

Raspoložive su baterije različitog kapaciteta, kako bi se mogle prilagoditi različitim radnim potrebama (sl. 10). Spisak zvanično odobrenih baterija za ovu mašinu nalazi se u tablici „Tehnički podaci“.

14.2 PUNJAČ BATERIJE

Uređaj koji se koristi za punjenje baterije (sl. 11).



INNEHÅLLSFÖRTECKNING

1. ALLMÅN INFORMATION.....	1
2. SÄKERHETSFORESKRIFTER.....	2
3. LÄRA KÄNNA MASKINEN	7
3.1 Beskrivning av maskinen och avsett bruk.....	7
3.2 Säkerhetsskyltar.....	8
3.3 Produktens märkplåt	8
3.4 Huvudkomponenter.....	8
4. MONTERING.....	9
4.1 Komponenter för monteringen.....	9
5. KONTROLLREGLAGE	9
5.1 Gasreglage.....	9
5.2 Hastighetsreglage	9
6. ANVÄNDNING AV MASKINEN.....	9
6.1 Förberedande åtgärder	9
6.2 Säkerhetskontroller	10
6.3 Start	10
6.4 Arbete	10
6.5 Stopp.....	10
6.6 Efter användning	11
7. LÖPANDE UNDERHÅLL	11
7.1 Allmän information.....	11
7.2 Batteri.....	11
7.3 Rengöring av maskinen.....	12
7.4 Muttrar och fästskruvar	12
8. FÖRVARING	12
8.1 Förvaring av maskinen	12
8.2 Förvaring av batteriet.....	12
9. FÖRFLYTTNING OCH TRANSPORT	12
10. SERVICE OCH REPARATIONER	13
11. GARANTINS TÄCKNING.....	13
12. UNDERHÅLLSTABELL.....	13
13. FELSÖKNING.....	14
14. TILLBEHÖR PÅ BESTÄLLNING.....	15
14.1 Batterier	15
14.2 Batteriladdare.....	15

1. ALLMÅN INFORMATION

1.1 HUR DU LÄSER HANDBOKEN

I bruksanvisningens text så finns det några paragrafer av särskild vikt ifråga om säkerhet eller funktion och har framhävts på olika sätt enligt följande kriterium:

ANMÄRKNING eller **VIKTIGT** ger föreskrifter eller annan information till tidigare indikeringar och som syftar till att undvika skador på maskinen eller orsaka andra skador.

Symbolen  anger en risk. Om denna varning inte respekteras kan det leda till kroppsskador för dig eller andra och/eller materialskador.

Avsnitten som markeras med en ruta med en grå kant anger alternativa egenskaper som inte finns i alla modeller som finns i den här handboken. Kontrollera om egenskapen finns på din modell.

Alla indikeringar för främre, bakre, höger och vänster utgår från användaren i arbetsställning.

1.2 HÄNVISNINGAR

1.2.1 Figurer

Figurerna i bruksanvisningen är numrerade 1, 2, 3 o.s.v. Delarnas som visas i figurerna är märkta med bokstäverna A, B, C o.s.v. En hänvisning till komponenten C på bild 2 anges med texten: "Se fig. 2.C" eller helt enkelt "(fig. 2.C)". Figurerna är vägledande. Delar på din maskin kan skilja sig från de visade.

1.2.2 Rubriker

Handboken är indelad i kapitel eller avsnitt. Avsnittets rubrik "2.1 Utbildning" är en underrubrik till "2. Säkerhetsföreskrifter". Hänvisningarna till rubriker eller avsnitt signaleras med förkortningen kap. eller avs. och motsvarande nummer. Exempel: "kap. 2" eller "avs. 2.1".

2. SÄKERHETSFÖRESKRIFTER

2.1 TRÄNING

⚠ Lär dig att känna igen reglagen och använda maskinen på lämpligt sätt. Lär dig att snabbt stänga av maskinen. Bristande iakttagelse av föreskrifterna och instruktionerna kan orsaka brand och/ eller allvarliga skador.

- Tillåt aldrig att maskinen används av barn eller personer med nedsatt fysisk kapacitet, sensorisk eller psykisk, eller som saknar erfarenhet eller nödvändig kunskap eller av personer som inte har tillräcklig kännedom av instruktionerna. Lokala bestämmelser kan ange en åldersgräns för dess användning.
- Använd aldrig maskinen om användaren är trött eller mår dåligt, eller har tagit medicin, droger, alkohol eller andra ämnen som kan påverka omdömet och uppmärksamheten.
- Tänk på att operatören eller användaren är ansvarig för olyckor och risker som kan uppstå för andra personer eller dessas egendom. Det ligger på ditt ansvar som användare att bedöma vilka faror som kan uppstå i samband med det aktuella arbetet. Du som användare är dessutom skyldig att vidta alla nödvändiga försiktighetsåtgärder för din egen och andras säkerhet, framför allt vid arbete i sluttningar, på ojämn, hal eller instabil mark.

- Om du vill överlämna eller låna ut maskinen till andra, se till att användaren läser igenom instruktionerna i denna handbok.

2.2 FÖRBEREDANDE ÅTGÄRDER

Personlig skyddsutrustning (PSU)

- Bär alltid lämpliga skyddskläder, tåliga arbetsskor med halkfria sulor och långbyxor. Sätt inte på maskinen barfota eller med öppna sandaler. Bär hörselskydd, vibrationsdämpande handskar, skyddsglasögon, ansiktsmasker.
- Användningen av hörselskydd kan leda till att du inte hör eventuella varningar (rop eller larm). Var mycket uppmärksam med vad som sker runt arbetsområdet.
- Bär inte skor, skjortor, halsband, armband, kläder med fladdrande delar eller med snören eller slipsar och hur som helst hängande eller stora accessoarer som kan fångas in i maskinen eller i föremål och material som finns på arbetsplatsen.
- Håll håret på avstånd från luftintagets galler eftersom de kan fångas in i rotern och leda till allvarliga skador. Samla ihop långt hår.

Arbetsområde / Maskin

- Kontrollera hela arbetsområdet noggrant och använd en kratta eller en borste för att för hand särskilja och ta bort allt som kan slungas iväg av maskinen (vid användning som lövblås)

eller täppa till sugröret (vid användning som lövsug) eller orsaka fara (stenar, grenar, ståltrådar, ben, osv.).

- Det rekommenderas att lätt fukta markytan om den är dammig.
- För att undvika risk för brand ska maskinen inte lämnas med varm motor bland blad eller torkat gräs.

2.3 UNDER ANVÄNDNING



Arbetsområde

- Använd inte maskinen i områden med risk för explosion, om det finns brandfarliga vätskor, gas eller damm. Elektrisk utrustning avger gnistor som kan sätta eld på damm eller ångor.
- Arbeta endast i dagsljus eller med ett bra konstgjort ljus och med bra sikt.
- Se till att personer, barn och djur står på avstånd från arbetsområdet. Barn måste övervakas av en vuxen. Barn får inte leka med apparaten.
- Kontrollera så att övriga personer befinner sig på minst 15 meters avstånd från maskinens aktionsradie.
- Undvik att arbeta i blött skåp, under regn och med risk för oväder, speciellt med åska.
- Så länge det är möjligt så undvik att arbeta på våt eller halkig mark eller på en ojämn eller brant mark som inte garanterar stabilitet för operatören under arbetet;.
- Utsätt inte maskinen för regn eller fukt. Vatten kan komma in i utrustningen vilket kan öka risken för elstötar.

- Var speciellt uppmärksam om marken är ojämn (gupp, rännor), för sluttningar, dolda faror och eventuella hinder som kan begränsa sikten.
- Var mycket uppmärksam i närheten av stup, håll eller vallar.
- Se upp för trafiken när gräsklipparen används nära en väg.
- Uppskatta alltid vindens riktning och arbeta aldrig i motvind.
- Använd inte maskinen i närheten av öppna fönster.
- Använd inte maskinen på stenlagda ytor eller grus för att undvika att borttaget material kan orsaka kroppsskador.
- Undvik att borttaget material samlas i tömningsområdet eftersom det kan hindra en korrekt borttagning och orsaka backslag av material genom sugöppningarna.

Beteenden

- Under arbetet ska maskinen alltid hållas fast med höger hand på det övre handtaget när den används som lövblås.
- Under arbetet, när den används som lövsug, ska maskinen alltid hållas stadigt med bägge händer, med den högra handen på det övre handtaget och med den vänstra handen på det undre handtaget så att uppsamlingspåsen befinner sig till vänster om användaren.

- Undvik att kroppen kommer i kontakt med ytor i krets eller som är jordade som t.ex. rör, kylare, kök, kylskåp. Risk för elstötar ökar om kroppen kommer i kontakt med kretsar eller jordade enheter.
- Ställ dig i en fast och stabil position och var uppmärksam.
- Tappa inte balansen.
- Se till att du inte slår emot främmande föremål och se upp för föremål och damm som kan slungas iväg på grund av luften.
- Rikta inte luftstrålen mot personer eller djur.
- Vid användning som lövblås var alltid mycket uppmärksam för att undvika att materialet som tas bort eller dammet som lyfts kan orsaka skador på personer eller djur och materialskador.
- För inte in föremål i sugöppningarna för hand (vid användning som lövsuga) och undvik att suga upp stora föremål som kan skada rotorn.
- Spring aldrig utan gå.
- Håll alltid ansiktet, händer och kroppen på avstånd från suggallret och luftmunstycket och täpp inte för luftledningarna både vid start och under användningen av maskinen.
- De roterande delarna kan orsaka allvarliga skador, undvika en kontakt med de här delarna när de fortfarande roterar.
-  Vid förstörelse eller olyckor under arbetet, stäng omedelbart av motorn och ställ maskinen på avstånd för att inte orsaka fler skador; vid olyckor som medför kroppsskador, ge omedelbart första hjälpen och kontakta ett sjukhus för nödvändig vård. Ta noggrant bort eventuella rester som kan orsaka materialskador eller skador på människor eller djur om de inte tas bort.
-  Om man utsätts en längre tid för vibrationer så kan man få neurovaskulära skador och störningar (kända även som Raynaud fenomen eller "vita fingrar") speciellt för personer som lider av cirkulationsstörningar. Symptomen kan gälla händer, handleder och fingrar och symtomen kan vara att man förlorar känseln, avtrubbning, att det kliar, smärta, hudförändringar eller strukturella ändringar på huden. Dessa effekter kan öka vid låga miljötemperaturer och /eller av ett för hårt grepp om handtaget. Om någon av dessa symptom skulle uppstå så måste man minska på den tid man använder maskinen och rådfråga en läkare.

Begränsad användning

- Maskinen får inte användas av personer som inte är i grad att hålla i den med ett fast grepp med båda händerna och/eller stå stadigt på benen under arbetet.
- Använd aldrig maskinen med skadade skydd, om skydden inte finns eller har installerats fel.
- Använd aldrig maskinen utan att alla tillbehör monterats för varje förutsedd användning (blåsning eller sugning).
- Koppla aldrig ur, inaktivera, ta bort eller mixtra med säkerhetsanordningarna/mikrobrytarna.
- Använd inte den elektriska utrustningen om strömbrytaren inte är i grad att starta den eller stoppa den som den ska. Elektrisk utrustning som inte kan aktiveras med strömbrytaren är en fara och ska repareras.
- Belasta inte maskinen för mycket och använd inte en liten maskin för hårda arbeten; användning av en anpassad maskin minskar riskerna och förbättrar arbetskvaliteten.

2.4 UNDERHÅLL, FÖRVARING

Ett regelbundet underhåll och en korrekt förvaring bevarar maskinens säkerhet och dess prestandanivå.

Underhåll

- Använd aldrig maskinen med utslitna eller skadade delar. Trasiga eller slitna delar måste bytas ut och får aldrig repareras.

- Rengöring och löpande underhåll får inte utföras av barn utan uppsikt.

⚠ Ljud- och vibrationsnivån som anges i instruktionerna är maximivärden för användning av maskinen. Skydd måste användas mot möjliga skador som beror på en hög ljudnivå och vibrationspåkänningar. Använd maskinen på konstant hastighet, håll riktigt i handtaget med lämplig kraft, använd maskinen på minsta varvtal som krävs för arbetet, bär hörselskydd, ta så många uppehåll som behövs under arbetet.

Förvaring

- För att minska risk för brand, lämna inte behållarna med restmaterial inuti lokalen.

2.5 BATTERI/ BATTERILADDARE

VIKTIGT *Följande säkerhetsnormer integrerar säkerhetsföreskrifterna i batteriets och batteriladdarens bruksanvisning, som bifogats maskinen.*

- För att ladda batterier, använd endast batteriladdare som rekommenderas av tillverkaren. En olämplig batteriladdare kan orsaka elektriska stötar, överhettning eller läcka av korrosiv vätska från batteriet.

- Använd endast de specifika batterierna som förutses för ditt verktyg. En användning av andra batterier kan orsaka skador och brandrisk.
- Se till att apparaten är släckt innan batteriet sätts i. Anslutning av batteri till en påslagen elektrisk apparat kan orsaka brand.
- Håll batteriet som inte används på avstånd från gem, mynt, nycklar, spikar, skruvar eller andra små metalldelar som kan orsaka en kortslutning på kontakterna. En kortslutning mellan batterikontakterna kan medföra förbränning eller brand.
- Använd inte batteriladdaren på platsen där det finns ånga, antändbara ämnen eller på lättantändliga ytor som papper, tyg, osv. Under uppladdning blir batteriet varmt och kan orsaka brand.
- Under transport av ackumulatörer, se till att kontakterna inte kopplas sinsemellan och använd inte metallbehållare för transport.
- Följ noggrant lokala bestämmelser för bortskaffande av emballage, trasiga delar och andra enheter som kan medföra kraftiga miljöeffekter avfallen får inte kastas i soporna utan ska sorteras och överlämnas till samlingscentraler som återvinner materialen.
- Följ noggrant lokala bestämmelser för bortskaffande av material som finns kvar
- När maskinen tas ur drift, lämna inte maskinen i miljön, utan kontakta en samlingscentral enligt gällande lokala förordningar.



Släng inte elektriska apparater i hushållsavfallet. Enligt det Europeiska direktivet 2012/19/EU

gällande bortskaffande av elektrisk och elektronisk utrustning och dess genomförande i enlighet med nationella föreskrifter, ska urladdade elektriska apparater samlas upp separat för att slutligen kunna återanvändas på ett miljövänligt sätt. Om elektrisk utrustning slängs på soptippen eller på marken så kan de giftiga ämnena nå grundvattennivån och på så vis komma i kontakt med näringskedjan och skada din hälsa och välmående. För ytterligare information om bortskaffande av produkten, kontakta kompetent myndighet för bortskaffande av hushållsavfall eller din återförsäljare.

2.6 MILJÖSKYDD

Miljöskyddet ska vara en betydande aspekt och prioritet vid användningen av maskinen, till fördel för den civila samlevnaden och miljön i vilken vi lever.

- Undvik att störa grannskapet. Använd maskinen endast under rimliga tider (inte tidigt på morgonen eller sent på kvällen när det kan störa personer).



Vid slutet av batteriernas livslängd, ska de skaffas bort på ett miljövänligt sätt. Batterier innehåller material som kan vara farligt för dig och för miljön. Det ska tas bort och deponeras separat på en anläggning som kan hantera litiumjonbatterier.



En separat insamling av begagnade produkter och emballage tillåter en återvinning av materialen och en återanvändning. Återanvändningen av återvinningsmaterial förebygger en miljöförorening och minskar råvarubehovet.

2.7 KVARSTÅENDE RISKER

Även om alla säkerhetsföreskrifter respekteras kan det uppstå vissa kvarstående risker som inte kan uteslutas. På grund av maskinens typ och konstruktion är de möjliga förväntade farorna de följande:

- Utslungande av material som kan leda till ögonskador
- Hörselskador om inga hörselskydd används.

3. LÄRA KÄNNA MASKINEN

3.1 BESKRIVNING AV MASKINEN OCH AVSETT BRUK

Denna maskin är ett trädgårdsverktyg, mer precis en bärbar batteridriven lövbåls för trädgårdsbruk.

Maskinen består huvudsakligen av en motor som sätter igång en rotor som skapar ett luftflöde på hög hastighet.

3.1.1 Förutsedd användning

Den här maskinen har formgetts och konstruerats för att:

- förflyttning och ackumulering, med blåsning, av löv, gräs, olika skräp av begränsad vikt och små storlekar;

3.1.2 Felaktig användning

Vilken som helst annan användning än den som anges ovan anses som farlig och orsakar kroppsskador och/eller materialskador.

Följande anses som felaktig användning (som exempel, men inte uteslutande):

- ackumulering eller uppsamling av brandfarliga material eller material som kan explodera, varm glöd eller glödande material utan lågor, tända cigaretter, glasbitar, vassa delar, metallföremål, stenar och annat som kan vara farligt för användaren och andra personer;
- rikta luftstrålen mot personer och/eller djur;
- föra in föremål genom suggallret;
- använda maskinen utan tillbehören som förutsetts av tillverkaren för de olika användningarna eller använda tillbehör som inte förutsetts
- att maskinen används av flera personer.

VIKTIGT *En felaktig användning av maskinen medför att garantin upphör. I detta fall avsäger sig tillverkaren allt ansvar och användaren ska stå för utgifter som beror på egendomsskador eller kroppsskador på användaren eller andra personer).*

3.1.3 Typ av användare

Den här maskinen är avsedd för användning av konsumenter, det vill säga för icke yrkesmässigt bruk. Maskinen är avsedd för "fritidsbruk".

3.2 SÄKERHETSSKYLTAR

På maskinen sitter olika symboler (Bild 2). De påminner användaren om de beteenden som ska följas för att maskinen ska användas på ett säkert sätt.

Symbolernas betydelse:



VARNING! FARA! Denna maskin, om den inte används på ett riktigt sätt, kan vara farlig i sig och för andra.

VARNING! Läs igenom bruksanvisningen innan du använder maskinen.



Använd hörselskydd, glasögon.



Utsätt inte för regn (eller fukt).



FARA FÖR UTSLUNGANDE AV FÖREMÅL! Var försiktig med material som kan slungas ut, p.g.a. luftströmmen, vilket kan orsaka allvarliga kropps- eller materialskador.

FARA FÖR UTSLUNGANDE AV FÖREMÅL! Se till att alla personer eller husdjur håller sig på minst 15 m avstånd när maskinen används.



Fara för stympling! Håll alltid händerna på avstånd från luftintagets galler. Den roterande rotorn kan orsaka allvarliga skador.



Fara för allvarliga personskador! Håll kläder med fladdrande delar på avstånd från luftintagets galler eftersom de kan fångas in i rotorn och leda till allvarliga skador.



Fara för allvarliga personskador! Håll håret på avstånd från luftintagets galler eftersom det kan fångas in i rotorn och leda till allvarligaskador. Samla ihop långt hår.

VIKTIGT Förstörda eller oläsliga etiketter måste bytas. Beställ nya etiketter hos din auktoriserade serviceverkstad.

3.3 PRODUKTENS MÄRKPLÅT

På identifikationsetiketten står följande uppgifter (Fig. 1):

1. Ljudeffektnivå
2. Överensstämmelsemärke
3. Tillverkningsår
4. Typ av maskin
5. Serienummer
6. Tillverkarens namn och adress
7. Artikelkod

Anteckna maskinens identifieringsuppgifter där det avses på etiketten (se omslagets baksida).

VIKTIGT Använd identifieringsuppgifterna på produktens märkplåt varje gång som du kontaktar en serviceverkstad.

VIKTIGT Ett exempel på en försäkran om överensstämmelse finns på de sista sidorna i handboken.

3.4 HUVUDKOMPONENTER

Maskinen består av följande huvudkomponenter som följande funktioner motsvarar (Bild 1):

- A. Drivenhet:** sätter rotorn i rörelse.
- B. Lövblåsens rör:** den här delen slungar ut luftströmmen.
- C. Handtag:** avsett för att hantera maskinen.
- D. Batteri** (om det inte medföljer med maskinen, se kap. 15 "tillbehör på beställning"): enhet som försörjer verktyget med ström; Dess egenskaper och användningsområden beskrivs i en specifik bruksanvisning.
- E. Batteriladdare** (om den inte medföljer med maskinen, se kap. 15 "tillbehör på beställning"): enhet som används för att ladda batteriet; Dess egenskaper och användningsområden beskrivs i en specifik bruksanvisning.

4. MONTERING

VIKTIGT De säkerhetsföreskrifter som ska följas beskrivs i kap. 2. Respektera noggrant dessa anvisningar för att inte riskera allvarliga risker eller faror.

Av lagrings- och transportskäl har vissa maskinkomponenter inte fabriksmonterats, utan de ska monteras efter att emballaget avlägsnats och i enlighet med instruktionerna.

 **Uppackning och slutförande av monteringen ska ske på en plan och robust yta med tillräckligt utrymme för förflyttning av maskinen och emballaget och med hjälp av lämpliga redskap. Använd inte maskinen innan du avslutat anvisningarna i avsnittet "MONTERING".**

4.1 KOMPONENTER FÖR MONTERINGEN

I emballaget ingår komponenterna för monteringen.

4.1.1 Uppackning

1. Öppna emballaget försiktigt och se till att inga komponenter tappas bort.
2. Läs dokumentationen som finns inuti lådan, inklusive bruksanvisningen.
3. Ta upp alla omonterade delar ur lådan.
4. Ta ut maskinen från lådan.
5. Kassera lådan och emballaget i enlighet med lokala bestämmelser.

 **Försäkra dig om att batteriet inte sitter i batterifacket innan du utför monteringen.**

4.1.2 Montering / nedmontering av lövblåsens rör

1. Rikta in blåsrörets utrymme (Fig. 3.A) med utsprånget (Fig. 3.B) i luftutloppet.
 2. Tryck röret (Fig. 3.A) och rotera det 90° moturs, för att haka fast det ordentligt.
- För att ta bort röret, vrid det medurs och ta ut det.

VIKTIGT Stanna maskinen och ta alltid bort batteriet (avs. 7.2.2) varje gång som blåsroret ska tas bort.

5. KONTROLLREGLAGE

5.1 GASREGLAGE

Gasreglaget (Fig. 4.A) startar/stoppar maskinen och samtidigt kopplar in/ut rotorns rörelse.

För start, tryck på gasreglaget och vänta 2-3 sekunder innan maskinen startar.

 **Start av maskinen orsakar samtidigt rörelse av rotorn**

Maskinen stannar automatisk när gasreglaget släpps.

5.2 HASTIGHETSREGLAGE

Reglaget (Fig. 4.B) reglerar rotationshastigheten av rotorn, och på så sätt luftflödets hastighet. Hastigheten kan höjas eller sänkas genom att vrida reglaget, och måste anges från arbetstypen (kap. 6.4.1).

6. ANVÄNDNING AV MASKINEN

VIKTIGT De säkerhetsföreskrifter som ska följas beskrivs i kap. 2. Respektera noggrant dessa anvisningar för att inte riskera allvarliga risker eller faror.

6.1 FÖRBEREDANDE ÅTGÄRDER

Innan maskinen används är det nödvändigt att en rad kontroller och ingrepp utförs för att garantera att arbetet utförs på ett lämpligt sätt och med högsta säkerhet.

6.1.1 Kontroll av batteriet

- Innan varje användning:
 - kontrollera batteriets laddning genom att följa anvisningarna i batteriets handbok.

6.2 SÄKERHETSKONTROLLER

Utför de följande säkerhetskontrollera och kontrollera att resultaten motsvarar uppgifterna som anges i tabellerna.

 **Utför alltid säkerhetskontroller innan användningen.**

6.2.1 Allmän kontroll

Föremål	Resultat
Handtag (Fig. 1.C)	Rena, torra, korrekta fastsatta till maskinen
Skruvor på maskinen	Riktigt åtskruvade (inte lösa)
Genomströmning av kylluft	Inte tilltäppta
Lövlåsens rör (Fig. 1.B)	Riktigt installerad. Inget tecken på skada. Inga hinder.
Rotor	Inget tecken på skada
Skydd	Inget tecken på skada
Batteri (Fig. 1.D)	Ingen skada på höljet, inga läckage
Maskin	Inget tecken på skada eller slitage
Gasreglaget (Fig. 4.A)	Ska kunna röra sig problemfritt, tryck inte för hårt.

6.2.2 Test av maskinens funktion

Åtgärd	Resultat
1. Sätt batteriet riktigt i facket (avs. 7.2.3) 2. Tryck på gasreglaget (Fig. 1.F)	Maskinen startar och rotorn roterar.
1. Släpp gasreglaget (Fig. 4.A)	1. Reglaget ska automatiskt och snabbt gå tillbaka till friläget och maskinen ska stanna upp.
Provkörning	Ingen onormal vibration. Inget onormalt ljud

 **Om ett resultat skiljer sig från de som anges i följande tabeller kan maskinen inte användas! Överlämna maskinen till en serviceverkstad för att kontrollera fallet och för en eventuell reparation.**

6.3 START

1. Stå stilla och stabilt;
2. se till att lövlåsens rör inte riktas mot personer runt omkring eller skräp;
3. sätt batteriet riktigt i facket (avs. 7.2.3);
4. Tryck på gasreglaget (Fig. 4.A).

6.4 ARBETE

 **Under arbete ska maskinen alltid hållas ordentligt med handen på handtaget (Fig. 5).**

ANMÄRKNING Under arbetet skyddas batteriet mot en total urladdning genom en skyddsanordning som släcker maskinen och blockerar funktionen.

6.4.1 Reglering av hastigheten

Det är alltid lämpligt att justera rotorns rotationshastighet i förhållande till materialtypen som ska tas bort (Fig. 4.B):

- låg blåshastighet (hastighetsreglaget i position 1-2) för lätta material och små buskar på marken;
- medelhög blåshastighet (hastighetsreglaget i läge 3) för att ta bort lätt gräs och löv på asfalt eller hård mark;
- hög blåshastighet (hastighetsreglaget i läge 4-5) för blöta löv, tyngre material som nyfallen snö eller mycket smuts.

6.4.2 Rekommendationer för användning

Gå fram långsamt och håll lövlåsens rörmunstycke på lämpligt avstånd från marken (Fig. 5).

För att undvika en spridning av material som ska tas bort, rikta luftstrålen externt runt det insamlade materialet. Rikta aldrig luftstrålen i mitten av det insamlade materialet.

6.5 STOPP

För att stoppa maskinen, släpp gasreglaget (Fig. 4.A)

⚠ Det några sekunder innan rotorn stannar upp efter att maskinen stängts av.

Stoppa alltid maskinen vid förflyttning av arbetszoner.

⚠ Under förflyttning, håll aldrig handen på gasreglaget för att undvika oavsiktlig start.

6.6 EFTER ANVÄNDNING

- Avlägsna batteriet från facket och ladda det (avs. 7.2.2).
- Låt motorn kallna innan maskinen ställs inomhus.
- Gör rent (avs. 7.3).
- Kontrollera att det inte finns lösa eller skadade delar. Byt skadade komponenter om det behövs och dra eventuellt åt lösa skruvar och bultar eller kontakta en auktoriserad serviceverkstad.

VIKTIGT *Ta alltid bort batteriet (avs. 7.2.2) varje gång som maskinen inte används eller lämnas obebakad.*

7. LÖPANDE UNDERHÅLL

7.1 ALLMÄN INFORMATION

VIKTIGT *De säkerhetsföreskrifter som ska följas beskrivs i kap. 2. Respektera noggrant dessa anvisningar för att inte riskera allvarliga risker eller faror.*

⚠ Gör följande före något som helst underhållsrepp:

- **Stanna maskinen;**
 - **Avlägsna batteriet från facket och ladda det (avs. 7.2.2);**
 - **Låt motorn kallna innan maskinen ställs inomhus.**
 - **Bär lämpliga skyddskläder, skyddshandskar och skyddsglasögon;**
 - **Läs igenom instruktionerna.**
- Intervallerna och typen av arbeten finns i "Underhållstabellen" (se kap. 12). Tabellen har som uppgift att hjälpa dig med att upprätthålla din maskins effektivitet och säkerhet. Den omfattar de huvudsakliga åtgärderna och de förutsedda intervallerna. Utför motsvarande åtgärd när den första tidsfristen inträffar.

- Användning av icke originala reservdelar eller tillbehör kan äventyra maskinens funktion och säkerhet. Tillverkaren avsäker sig allt ansvar vid skador som orsakats av sådana produkter.
- Originalreservdelar tillhandahålls av auktoriserade serviceverkstäder och återförsäljare.

VIKTIGT *Alla underhållsarbeten och regleringar som inte beskrivs i den här handboken måste utföras av din återförsäljare eller av ett specialiserat center.*

7.2 BATTERI

7.2.1 Batteriliv

Batteriets varaktighet (och alltså de arbetsbara ytorna innan laddning) beror framförallt på användaren, som ska undvika:

- att ofta tända och släcka maskinen under arbetet,
- en rotationshastigheten på rotorn som inte är lämplig för typen av material som ska tas bort (avs. 6.4.1).

För att förbättra batterilivet rekommenderas det att:

- ställ in en rotationshastigheten på rotorn som är lämplig för typen av material som ska tas bort.

Om du vill använda maskinen för arbeten som varar längre än den tid som standardbatteriet kan garantera är det möjligt att:

- köpa ett andra standardbatteri för att omedelbart ersätta ett urladdat batteri, utan att arbetet behövs avbrytas;
- köpa ett batteri med högre batteriliv i förhållande till standardbatteriet (avs. 14.1).

7.2.2 Borttagning och laddning av batteriet

1. Tryck på knapparna på batteriet (Fig. 6.A) och ta bort det (Fig. 6.B);
2. sätt i batteriet (Fig. 7.A) i utrymmet på batteriladdaren (Fig. 7.B);
3. anslut batteriladdaren (Fig. 7.B) till uttag med den nätspänning som anges på märkskylten.
4. ladda det helt genom att följa anvisningarna i handboken för batteriet/batteriladdaren.

ANMÄRKNING *Batteriet har ett skydd som förhindrar en omladdning om omgivningstemperaturen inte är mellan 0 och +45 °C.*

ANMÄRKNING *Batteriet kan laddas när som helst, även delvis, utan risk för att skadas.*

7.2.3 Borttagning av batteriet på maskinen

När laddningen slutförts:

1. Ta bort batteriet (Fig. 8.A) från facket i batteriladdaren (undvik att ha kvar batteriet på laddning under längre tid vid avslutad laddning);
2. Koppla bort batteriladdaren (Fig. 8.B) från elnätet;
3. sätt i batteriet (Fig. 9.A) i facket och tryck det riktigt i botten tills du hör ett klickljud som sätter det på plats. Kontrollera den elektriska kontakten.

7.3 RENGÖRING AV MASKINEN

För att minska brandrisken ska maskinen alltid hållas fri från rester av löv och grenar.

- Gör alltid rent maskinen efter användningen med en ren trasa och neutralt rengöringsmedel.
- Avlägsna all fukt med hjälp av en mjuk och torr trasa. Fukten kan leda till risk för elstötar.
- Använd inte aggressiva rengöringsmedel eller lösningar för att göra rent plastdelar eller handtagen.
- Använd inte vattenstrålar och undvik att blöta ner motorn och de elektriska komponenterna.
- Håll alltid rotorn ren och dammfri och utan skräp genom att blåsa tryckluft genom gallret. Spruta inte vatten på rotorn.
- För att undvika en överhettning och skador på motorn eller batteriet, se till att kylsystemets luftintag är rent och fritt från skräp.

7.4 MUTTRAR OCH FÅSTSKRUVAR

- Se till att muttrar och skruvar är åtdragna för att alltid ha en maskin under säkra funktionsförhållanden.
- Kontrollera regelbundet att handtagen har fästs riktigt.

8. FÖRVARING

VIKTIGT *Säkerhetsföreskrifterna som ska följas under förvaringen beskrivs i avs. 2.4. Respektera noggrant dessa anvisningar för att inte riskera allvarliga risker eller faror.*

8.1 FÖRVARING AV MASKINEN

När maskinen ska ställas undan:

1. Avlägsna batteriet från facket och ladda det (avs. 7.2.2).
2. Låt motorn kallna innan maskinen ställs inomhus.
3. Gör rent (avs. 7.3).
4. Kontrollera att det inte finns lösa eller skadade delar. Byt skadade komponenter om det behövs och dra eventuellt åt lösa skruvar och bultar eller kontakta en auktoriserad serviceverkstad.
5. Ställ undan maskinen:
 - i en torr miljö
 - skyddad mot väder
 - på en plats utom räckhåll för barn.
 - se till att nycklar eller verktyg som använts för underhållsarbetet tagits bort.

8.2 FÖRVARING AV BATTERIET

Batteriet ska förvaras i skugga, på en sval plats utan fukt.

ANMÄRKNING *Vid ett längre stillastående ska batteriet laddas varannan månad för att förlänga livslängden.*

9. FÖRFLYTTNING OCH TRANSPORT

Varje gång som maskinen ska förflyttas eller transporteras, utför följande:

- Stoppa maskinen (avs. 6.5);
- avlägsna batteriet från facket och ladda det (avs. 7.2.2);
- Håll maskinen endast i handtagen och rikta rören så att de inte hindras.

När maskinen transporteras med ett fordon ska du:

- ta bort rören;
- placera den så att den inte kan skada någon.

- Icke-originalreservdelar och tillbehör godkänns inte Tillverkaren har inte någon som helst ansvar eller förpliktelse vid en användning av icke-originalreservdelar och tillbehör vilket påverkar maskinens säkerhet.

10. SERVICE OCH REPARATIONER

Den här handboken ger alla anvisningar som behövs för att använda maskinen och för ett korrekt löpande underhåll som kan utföras av användaren. Allt justeringsarbete och underhållsarbete som inte beskrivs i denna bruksanvisning ska utföras hos din återförsäljare eller en specialiserad serviceverkstad som har tillräcklig kunskap och nödvändiga verktyg för att utföra ett korrekt arbete och bibehålla maskinens ursprungliga säkerhet. Ingrepp som utförs av olämpliga strukturer eller av ej kvalificerade personer medför att all slags garanti, tillverkarens förpliktelse eller ansvar upphör att gälla.

- Endast auktoriserade serviceverkstäder får utföra garantireparationer och -underhåll.
- Auktoriserade serviceverkstäder använder endast originalreservdelar. Originalreservdelar och tillbehör har specialutvecklats för maskinerna.
- Originalreservdelar och tillbehör har specialutvecklats för maskinerna.

11. GARANTINS TÄCKNING

Garantin täcker samtliga material- och fabriktionsfel. Användaren ska följa den bifogade bruksanvisningen noggrant. Garantin täcker inte skador som orsakas av följande:

- Försummelse av att läsa bifogad bruksanvisning.
 - Slarv.
 - Felaktig eller otillåten användning eller montering.
 - Användning av icke-originalreservdelar.
 - Användning av tillbehör som inte levereras av eller inte är godkända av tillverkaren.
- Garantin täcker inte heller:
- Normalts slitage på förbrukningsmaterial.
 - Normalt slitage.

Köparen skyddas av nationell lagstiftning. Köparens rättigheter enligt nationell lagstiftning begränsas inte på något sätt av denna garanti.

12. UNDERHÅLLSTABELL

Ingrepp	Intervall	Anmärkingar
MASKIN		
Kontroll av alla fästen	Innan varje användning	avs. 7.4
Säkerhetskontroller/Kontroll av reglagen	Innan varje användning	avs. 6.2
Kontroll av batteriets laddning	Innan varje användning	*
Ladda batteriet	Vid slutet av varje användning	avs. 7.2.2 *
Rengöring av maskinen	Vid slutet av varje användning	avs. 7.3
Kontroll av eventuella skador som finns på maskinen. Kontakta en auktoriserad serviceverkstad vid behov.	Vid slutet av varje användning	-

* Se handboken till batteriet/batteriladdaren.

13. FELSÖKNING

FEL	MÖJLIG ORSAK	ÅTGÄRD
1. Maskinen startar inte när gasreglaget trycks ner	Batteriet saknas eller sitter fel	Se till att batteriet sitter riktigt (avs. 7.2.3)
	Urladdat batteri	Kontrollera laddningen och ladda batteriet (avs. 7.2.2)
	Fel på gasreglaget eller lövblåsen är skadad	Använd inte maskinen. Stäng omedelbart av maskinen, avlägsna batteriet och kontakta ett servicecenter.
2. Motorn stannar upp under arbetet	Batteriet sitter fel	Se till att batteriet sitter riktigt (avs. 7.2.3)
	Urladdat batteri	Kontrollera laddningen och ladda batteriet. (avs. 7.2.2)
3. Rotorn roterar men ingen luft kommer ut ur lövblåsens rör	Lövblåsens rör är blockerat eller igensatt	Stäng av maskinen, avlägsna batteriet och ta bort skräp eller annat material som täpper till lövblåsen.
4. Överdrivna buller och/eller vibrationer skapas under arbetet	Lösa eller skadade delar	Stäng av maskinen, avlägsna batteriet och: <ul style="list-style-type: none"> – kontrollera skadorna; – kontrollera om det finns lösa delar och dra åt dem; – byt ut eller reparera de skadade delarna med delar av motsvarande egenskaper.
5. Det ryker från maskinen under användningen	Skadad lövblås.	Använd inte maskinen. Stäng omedelbart av maskinen, avlägsna batteriet och kontakta ett servicecenter.
6. Dålig batteriladdning	Tunga arbetsvillkor med högre strömförbrukning	Underlätta användningen (avs. 7.2.1)
	Batteriet räcker inte för arbetet som ska utföras	Använd ett extrabatteri eller ett batteri med högre batteriliv (avs. 14.1)
	Försämrad batterikapacitet	Köp ett nytt batteri
7. Batteriladdaren laddar inte batteriet	Batteriet sitter inte riktigt i batteriladdaren	Kontrollera att det sitter riktigt (avs. 7.2.2)
	Olämpliga miljövillkor	Ladda i en omgivning med lämplig temperatur (se instruktionsboken för batteriet/batteriladdaren)
	Kontakterna är smutsiga	Gör rent kontakterna
	Batteriladdaren är inte spänningssatt	Kontrollera att kontakten sitter i och att strömuttaget är spänningssatt
	Trasig batteriladdare	Byt mot en original reservdel

Om felen skulle kvarstå efter de beskrivna ingreppen, kontakta återförsäljaren.

14. TILLBEHÖR PÅ BESTÄLLNING

14.1 BATTERIER

Det finns batterier med olika kapaciteter för att passa specifika arbetsmoment (Fig. 10). Listan över batterier för den här maskinen finns i tabellen i tabellen "Tekniska specifikationer".

14.2 BATTERILADDARE

Enheten som används för att ladda batteriet (Fig.11).



DİZİN

1. GENEL BİLGİLER.....	1
2. GÜVENLİK KURALLARI.....	2
3. MAKİNE HAKKINDA.....	7
3.1 Makine açıklaması ve amaçlanan kullanımı.....	7
3.2 Güvenlik işaretleri.....	8
3.3 Ürün belirleme etiketi.....	8
3.4 Ana bileşenler.....	8
4. MONTAJ.....	9
4.1 Montaj bileşenleri.....	9
5. KUMANDALAR.....	9
5.1 Gaz keleşbeęi anahtarı.....	9
5.2 Hız ayar kontrolü.....	9
6. MAKİNENİN KULLANIMI.....	9
6.1 Ön işlemler.....	9
6.2 Güvenlik kontrolleri.....	10
6.3 Çalıştırma.....	10
6.4 Kullanım.....	10
6.5 Durdurma.....	10
6.6 Kullandıktan sonra.....	11
7. RUTİN BAKIM.....	11
7.1 Genel Bilgiler.....	11
7.2 Batarya.....	11
7.3 Makinenin temizlenmesi.....	12
7.4 Somunlar ve civatalar.....	12
8. DEPOLAMA.....	12
8.1 Makinenin depoya kaldırılması.....	12
8.2 Bataryanın depoya kaldırılması.....	12
9. TAŞIMA VE NAKLİYE.....	12
10. YARDIM VE ONARIMLAR.....	13
11. GARANTİ KAPSAMI.....	13
12. BAKIM TABLOSU.....	13
13. ARIZA TESPİTİ.....	14
14. TALEP ÜZERİNE TEDARİK EDİLEN AKSESUARLAR.....	15
14.1 Bataryalar.....	15
14.2 Batarya şarj cihazı.....	15

1. GENEL BİLGİLER

1.1 BU KILAVUZUN OKUNMASI

Bu kılavuzdaki paragrafların bazıları, güvenlik ve işletim açısından özel önem arz eden bilgiler içermekte olup, aşağıdaki kriterlere göre farklı şekillerde vurgulanmıştır:

NOT veya **ÖNEMLİ** Makineye zarar vermemek veya hasar yaratmamak amacıyla daha önceden belirtilenleri, açıklamalar veya diğer bilgiler ile tamamlar.

⚠ simgesi bir tehlikeyi vurgular. Uyarıya uyulmaması, olası bireysel yaralanmalara ve/veya üçüncü kişi yaralanmalarına ve/veya hasara yol açabilir.

• Gri noktalı kenarlıkla vurgulanan paragraflar, bu kılavuzda belirtilen tüm modellerde mevcut olmayan isteğe bağlı özellikleri gösterir. Söz konusu özelliklerin bu modelde mevcut olup olmadığını kontrol edin.

Makine üzerinde "ön", "arka", "sağ" veya "sol" tarafta bulunan bir konuma referansta bulunulduğunda, bu, operatörün çalışma konumunu ifade eder.

1.2 REFERANSLAR

1.2.1 Şekiller

Bu kılavuzda yer alan şekiller 1, 2, 3, vb. şeklinde numaralandırılmıştır. Şekillerde gösterilen bileşenler A, B, C, vb. gibi harflerle işaretlenmiştir. 2. resimde C bileşenine atıfta bulunulduğunda şu yazım şekli kullanılır: "Bkz. şek. 2.C" veya basit şekilde "(Şek. 2.C)". Şekiller örnek olarak verilmiştir. Gerçek parçalar betimlenenlerden farklı olabilir.

1.2.2 Başlıklar

Bu kılavuz, bölümler ve paragraflar şeklinde düzenlenmiştir. "2.1 Eğitim" paragrafının başlığı, "2. Güvenlik kuralları" bölümünün alt başlığıdır. Başlıklara veya paragraflara verilen referanslar böl. veya para. kısaltması ve ilgili rakam kullanılarak verilmiştir. Örnek: "böl. 2" veya "para. 2.1.

2.1 EĞİTİM

⚠ Kumandaları ve makinenin uygun kullanımını iyi öğrenin. Makineyi hızlı bir şekilde durdurmaya öğrenin. Uyarılara ve talimatlara uyulmaması yangınlara ve/veya ciddi yaralanmalara neden olabilir.

- Çocukların, fiziksel, duyuşal veya zihinsel kabiliyeti kısıtlı kişilerin veya deneyim ve bilgisi olmayan kişilerin ya da bu kullanma talimatlarını yeterli derecede bilmeyen kişilerin makineyi kullanmalarına kesinlikle izin vermeyin. Yerel yasalar, kullanıcılar için minimum yaş belirleyebilir.
- Makineyi asla kullanıcı yorgun veya rahatsızsa veya ilaç, uyuşturucu, alkol veya refleksleri ve konsantrasyonu zayıflatan maddeler almışsa kullanmayın.
- Başka kişilere veya mallarına gelebilecek kazalardan ve beklenmedik olaylardan operatörün veya kullanıcının sorumlu olduğunu unutmayın. Üzerinde çalışılacak arazide, özellikle eğimlerde, engebeli, kaygan veya dengesiz arazide bulunan potansiyel riskleri değerlendirme ile gerek kendisinin, gerekse başkalarının güvenliğini sorumluluğu kullanıcıya aittir.
- Makine satılırsa veya başkalarına ödünç verilirse, operatörün bu kılavuzda bulunan kullanıcı talimatlarını gözden geçirmesini sağlayın.

Kişisel Koruyucu Donanım (KKD)

- Uygun iş kıyafetleri, kaymaz tabanlı dayanıklı iş ayakkabıları ve uzun pantolon giyin. Makineyi çıplak ayakla veya açık sandaletlerle kullanmayın. İşitme duyuşunu koruyucu kulaklık, titreşim önleyici eldiven, koruyucu gözlük, toz önleyici maske takın.
- İşitme koruması kullanılması, muhtemel uyarıları (bağırma veya alarmlar) duyma kabiliyetini azaltabilir. Çalışma yapılan alanın civarında olup bitenlere azami dikkat gösterin.
- Makineye veya çalışma ortamında mevcut nesnelere ve materyallere takılabilecek eşarplar, gömlekler, kolyeler, bilezikler, sarkan kısımları ve bağcıkları olan ya da kravat içeren giysiler ve her halükarda sallantılı veya bol aksesuarlar kullanmayın.
- Saçları hava giriş izgarasından uzakta tutun; bunlar çarka takılarak ağır yaralanmalara neden olabilirler. Uzunsu, saçlarınızı arkada toplayıp bağlayın.

Çalışma / Makine Alanı

- Tüm çalışma alanını iyice kontrol edin ve manüel olarak kalıntıları gidermek için bir tarak veya fırça kullanın ve makine tarafından fırlatılabilecek (üfleleyici olarak kullanıldığında) veya emme hortumunu tıkayabilecek (makine aspiratör olarak kullanıldığında) veya tehlike kaynağı olabilecek tüm nesnelere (taşlar, dallar, demir teller, kemikler, vb.) gidin.

- Tozlu toprak durumunda, yüzeyin hafifçe ıslatılması tavsiye edilir.
- Yangın riskini önlemek için makineyi sıcak motor ile yapraklar veya kuru otlar arasında bırakmayın.

2.3 ÇALIŞMA SIRASINDA

Çalışma Alanı

- Makineyi patlama riski taşıyan ortamlarda, alev alabilir sıvıların, gazların veya tozların bulunduğu ortamlarda kullanmayın. Elektrikli aletler, toz veya buharları tutuşturabilecek kıvılcımlar çıkarırlar.
- Sadece gün ışığında veya yeterli yapay ışıkta ve iyi görünürlük koşullarında çalışın.
- Kişileri, çocukları ve hayvanları çalışma alanından uzak tutun. Çocuklar başka bir yetişkinin gözetiminde olmalıdır. Çocuklar cihazla oynamamalıdır.
- Diğer kişilerin makinenin etki alanından en az 15 metre uzakta durduklarından emin olun.
- Islak çimde, yağmur altında ve fırtına riski olduğunda, özellikle de yıldırım düşmesi olasılığı varken çalışmayın.
- Operatörün dengesini garanti etmeyen ıslak veya kaygan zeminde veya aşırı engebeli veya dik arazilerde çalışmaktan olabildiğince kaçınin.
- Makineyi yağmura veya nemli ortamlara maruz bırakmayın. Bir elektrikli aletin içine sızan su, elektrik çarpması riskini artırır.

- Düzensiz zemin (tepelik yerler, çukurlar), eğimler, gizli tehlikeler ve görüşü sınırlandırabilecek engellere karşı dikkatli olun.
- Hendeklerin, su kanallarının veya toprak setlerin yakınındayken çok dikkatli olun.
- Makine yol yakınlarında kullanılıyorsa, trafiğe dikkat edin.
- Rüzgarın yönünü daima değerlendirin ve asla rüzgara karşı çalışmayın.
- Makineyi açık pencerelerin yakınlarında kullanmayın.
- Çıkan malzemelerin yaralanmalara neden olmasını önlemek için makineyi taş döşeli veya çakıllı yüzeyde kullanmayın.
- Doğru şekilde kaldırılmalarını engelleyebileceğinden ve hava giriş açıklıklarından malzeme çarpmasına neden olabileceğinden, çıkan malzemenin tahliye bölgesinde birikmesini önleyin.

Davranış ilkeleri

- Makine üfleyici olarak kullanıldığında çalışma esnasında daima sağ el üst kabzada olacak şekilde sıkıca tutulmalıdır.
- Makine aspiratör olarak kullanıldığında çalışma esnasında toplama sepeti operatörün solunda bulunacak şekilde, sağ el üst kabza üzerinde ve sol el alt kabza üzerinde olacak şekilde daima iki el ile sıkıca tutulmalıdır.

- Vücudunuzun; borular, radyatörler, ocaklar, buzdolapları gibi topraklanmış veya toprak olarak görev yapan bir iletkene bağlanmış yüzeyler ile temas etmesini önleyin. Vücut, topraklanmış veya toprak olarak görev yapan bir iletkene bağlanmış yüzeyler ile temas ettiğinde, elektrik çarpması riski artar.
- Sabit ve dengeli bir pozisyon alın ve tedbirli davranın.
- Dengenizi kaybetmeyin.
- Yabancı cisimlere sert şekilde çarptırmamaya ve havanın neden olduğu olası malzeme ve toz sekmelerine dikkat edin.
- Hava jetini insan veya hayvanlara doğrultmayın.
- Üfleyci olarak kullanırken, giderilen materyalin veya kaldırılan tozun kişileri veya hayvanları yaralamasını ve mülklere hasar vermesini önlemek için daima maksimum dikkat gösterin.
- Emme ağzına elle nesnelere sokmayın (aspiratör olarak kullanımda) ve rotora hasar verebilecek hacimli nesnelere emmekten kaçının.
- Asla koşmayın, yürüyün.
- Yüzü, elleri ve bedeni daima hava aspiratör ızgarasından ve hava çıkış ağzından uzakta tutun ve gerek çalıştırırken, gerekse makineyi kullanırken hava geçişlerini engellemeyin.
- Döner kısımlar ciddi yaralanmalara yol açabilirler, dönmeye devam ettikleri müddetçe bu kısımlar ile temas etmekten kaçının.
- ⚠ Çalışma esnasında kırılma veya kaza durumunda, derhal motoru durdurun ve başka hasarlara sebep olmamak için makineyi uzaklaştırın; yaralanmaların olduğu bir kaza meydana gelirse veya üçüncü kişiler yaralanırsa; duruma en uygun olan ilkyardım müdahalesini derhal gerçekleştirin ve gereken herhangi bir sağlık hizmeti için tıbbi yetkililerle iletişime geçin. Görmezden gelinmesi halinde zarara veya kişilerde veya hayvanlarda yaralanmaya neden olabilecek tüm kalıntıları dikkatle ortadan kaldırın.
- ⚠ Titreşimlere uzun süre maruz kalma, zarar görmelere ve özellikle dolaşım sistemi sorunları bulunan kişilerde nörovasküler rahatsızlıklara ("Raynaud fenomeni" veya "beyaz el" olarak da bilinen) neden olabilir. Belirtiler ellerde, bileklerde ve parmaklarda görülebilir ve his kaybı, uyuşma, kaşınma, ağrı, renk kaybı veya derinin yapısal değişikliklerine neden olur. Bu etkiler, düşük ortam sıcaklıkları ve/veya tutamaklar üzerinde aşırı bir kavrama sebebi daha büyük boyutlara ulaşabilir. Belirtiler ile karşılaşıldığında makinenin kullanım sürelerini azaltmak ve bir doktora danışmak gerekir.

Kullanım kısıtlamaları

- Makine, bunu iki el ile sağlam şekilde tutabilecek veya çalışma esnasında ayakta dengede sabit şekilde durabilecek kapasitede olmayan kişiler tarafından kullanılmamalıdır.
- Korumaları hasar görmüşse, yoksa veya doğru yerleştirilmemişse makineyi kesinlikle kullanmayın.
- Her bir kullanım şekli (üfleme veya emme) için öngörülen tüm aksesuarları monte etmeden makineyi kullanmayın.
- Mevcut emniyet sistemlerini/ mikro anahtarları devre dışı bırakmayın, etkisiz hale getirmeyin, çıkarmayın veya kurcalamayın.
- Şalter, elektrikli aleti düzenli olarak çalıştıracak veya durduracak kapasitede olmadığına, elektrikli aleti kullanmayın. Şalter tarafından işletilemeyen bir elektrikli alet tehlikelidir ve onarılmalıdır.
- Makineyi aşırı zorlamayın ve ağır işler yapmak için ufak bir makine kullanmayın; uygun bir makinenin kullanımı, tehlike risklerini azaltır ve iş kalitesini yükseltir.

2.4 BAKIM, DEPOYA KALDIRMA

Makine güvenliğini ve yüksek performans seviyelerini korumak için, düzenli bakım ve doğru depolama sağlayın.

Bakım

- Asla makineyi aşınmış veya hasar görmüş parçalar ile kullanmayın. Arızalı veya aşınmış parçalar daima

değiştirilmeli, kesinlikle onarılmamalıdır.

- Temizlik ve kullanıcı bakımı denetimsiz çocuklar tarafından yapılmamalıdır.

△ İşbu bilgilerde belirtilen gürültü ve titreşim seviyesi makinenin maksimum kullanım değerleridir. Yüksek gürültü ve titreşim kaynaklı gerilimlere bağlı muhtemel zararları önlemeye yönelik tedbirlerin alınması gerekmektedir; makineyi sabit hızda kullanın, kabzalarından yeterli bir kuvvetle sıkıca tutun, makineyi yapmakta olduğunuz için gereken en düşük devirde kullanın, çalışırken sık ve yeterli aralar verin.

Depolama

- Yangın risklerini azaltmak için, kalıntı içeren kapları oda içerisinde bırakmayın.

2.5 BATARYA / BATARYA ŞARJ CİHAZI

ÖNEMLİ Aşağıda yer alan güvenlik talimatları, bu makineyle birlikte verilen ilgili batarya veya batarya şarj cihazı kılavuzunda belirtilen güvenlik gerekliliklerini tamamlayıcı niteliktedir.

- Bataryaları şarj etmek için sadece üretici tarafından tavsiye edilen şarj cihazlarını kullanın. Uygunsuz bir şarj cihazı elektrik çarpmasına, aşırı ısınmaya veya bataryadan korozif bir sıvı sızmasına sebep olabilir.

- Sadece aletiniz için öngörülen özel bataryaları kullanın. Başka bataryaların kullanımı yaralanmalara ve yangın riskine yol açabilir.
- Bataryayı yerleştirmeden önce cihazın kapalı olduğundan emin olunuz. Bataryanın çalışır haldeki bir makineye takılması yangına neden olabilir.
- Kullanılmayan bataryayı kontaklarda kısa devre yaratabileceğinden, ataşlar, demir paralar, anahtarlar, çivi, vida veya diğer küçük metal eşyalardan uzak tutun. Batarya kontakları arasında meydana gelen kısa devreler, patlamaya veya yangına yol açabilir.
- Batarya şarj cihazını tutuşabilir buharların, maddelerin bulunduğu yerlerde veya kağıt, kumaş vb. gibi kolay tutuşabilir yüzeyler üzerinde kullanmayın. Şarj sırasında batarya şarj cihazı ısınır ve yangına yol açabilir.
- Bataryaların taşınması esnasında kontakların birbirlerine bağlanmadığına dikkat edin ve taşıma için metal kaplar kullanmayın.

2.6 ÇEVRENİN KORUNMASI

Çevrenin korunması; medeni ortak yaşamın ve içinde yaşadığımız çevrenin yararına olacak şekilde, makine kullanımı açısından önemli ve en üst düzey önceliğe sahip olmalıdır.

- Çevreye rahatsızlık vermekten kaçının. Bu makineyi sadece günün makul saatleri içerisinde kullanın (gürültünün rahatsızlık verebileceği, sabahın erken veya akşamın geç saatlerinde kullanmayın).

- Ambalajların, aşınmış parçaların veya çevreye zarar verebilecek herhangi bir parçanın imha edilmesinde yerel yönetmeliklere titizlikle uyun; bu atıklar, normal atıklarla birlikte atılmamalı, ayrılarak malzemelerin geri dönüşümünü yapan toplama merkezlerine götürülmelidir.
- Ortaya çıkan malzemelerin imha edilmesinde yerel yönetmeliklere titizlikle uyun
- Makine hizmetten alındığında, doğaya atmayın; yürürlükteki yerel düzenlemelere uygun olarak bir atık döküm tesisine götürün.



Elektrikli cihazları ev atıklarıyla birlikte atmayın. Atık elektrikli ve elektronik cihazlar konulu 2012/19/AT sayılı AB Direktifine ve bu direktifin milli kanunlara uygun olarak uygulanmasına göre tükenmiş elektrikli cihazlar, çevreye uyumlu şekilde yeniden kullanılmak amacı ile ayrı olarak toplanılmalıdırlar. Elektrikli cihazların bir çöplük veya toprak içinde bertaraf edilmeleri halinde, zararlı maddeler su katmanlarına ulaşabilir, sağlık ve sıhhatinizi zararlı şekilde etkileyerek gıda zincirine karışabilirler. Bu ürünün imha edilmesi için daha detaylı bilgi edinmek üzere ev atıklarının imha edilmesi konusunda Yetkili kurum veya Saticınız ile temas kurun.



Faydalı ömürlerini tamamladıklarında bataryaları çevremize gereken özeni göstererek bertaraf edin. Bataryada hem kendiniz, hem de çevreniz açısından tehlikeli maddeler bulunur. Batarya çıkarılmalı, lityum iyon bataryaları kabul eden bir yapıda ayrıca bertaraf edilmelidir.



Kullanılmış ürün ve ambalajların ayrı toplanması, malzemelerin geri dönüştürülmesine ve yeniden kullanılmasına olanak tanır. Geri dönüştürülen malzemelerin yeniden kullanılması, çevrenin kirlenmesini önler ve hammadde talebini azaltır.

2.7 DİĞER RISKLER

Tüm güvenlik kurallarına uyulduğunda bile engel olunamayan başka riskler bulunabilir. Makine tipi ve yapısına göre, öngörülebilir potansiyel riskler aşağıda belirtilmektedir:

- Gözleri yaralayabilecek parçaların sıçraması;
- Herhangi bir akustik koruma takılmadığında, kulakta hasar.

3. MAKİNE HAKKINDA

3.1 MAKİNE AÇIKLAMASI VE AMAÇLANAN KULLANIMI

Bu makine bir bahçe aletidir ve daha detaylı olarak batarya beslemeli taşınabilir bir üfleycidir.

Makine başlıca olarak yüksek hızda bir hava akışı meydana getirebilen bir çarkı işleten bir motordan oluşur.

3.1.1 Öngörülen kullanım

Bu makine aşağıdaki amaçlar için tasarlanmış ve üretilmiştir:

- Sınırlı ağırlık ve küçük boyutlardaki yapıprakların, otların, döküntülerin üfleme yoluyla taşınması ve biriktirilmesi.

3.1.2 Uygunsuz kullanım

Yukarıdaki hususlara uymayan başka her türlü kullanım tehlikeli olabilir ve insanlara ve/veya eşyalara zarar verebilir. Uygunsuz kullanıma örnekler, aşağıdakileri içerebilir ancak yalnızca bunlarla sınırlı değildir:

- Yanıcı veya patlama riski olan ürünlerin, sıcak közlerin veya alevsiz yanan malzemelerin, yanan sigaraların, cam parçalarının, kesici parçaların, metal nesnelerin, taşların ve operatör ile başkalarının güvenliği açısından tehlikeli olabilecek diğer cisimlerin istiflenmesi veya toplanması;
- hava üfleminin kişilere ve/veya hayvanlara yöneltilmesi;
- emme ızgarasından cisimlerin sokulması;
- makinenin muhtelif amaçlar için üretici tarafından özellikle öngörülmüş aksesuarlar olmadan veya öngörülmeyen farklı aksesuarlarla kullanılması;
- makinenin birden fazla kişi tarafından kullanılması.

ÖNEMLİ Makinenin uygunsuz kullanımı, garantiyi geçersiz kılacak ve Üreticinin her türlü sorumluluğunu kaldırarak, her türlü hasar sorumluluğunu veya kullanıcının kendisinin veya üçüncü şahısların yaralanmasıyla ilgili sorumlulukları kullanıcıya yükler.

3.1.3 Kullanıcı tipi

Bu makine amatör operatörler tarafından kullanılmaya yöneliktir. "Hobi faaliyetlerine" yöneliktir.

3.2 GÜVENLİK İŞARETLERİ

Makinenin üzerinde çeşitli semboller (Şek. 2) bulunur. İşlevleri, operatöre gerekli özen ve dikkat göstererek doğru kullanma kurallarını hatırlatmaktadır.

Sembollerin anlamları:



UYARI! TEHLİKE! Bu makine, doğru şekilde kullanılmadığı takdirde, kullanıcı ve diğer kişiler için tehlikeli olabilir.

UYARI! Bu makineyi kullanmadan önce kullanım kılavuzunu okuyun.



İşitme koruması ve gözlük kullanın.



Yağmur (veya nem) altında bırakmayın.



SEKME TEHLİKESİ! Kesim düzeninden kaynaklanan, fırlayarak kişilerde ağır yaralanmalara veya eşyalarda hasara neden olabilecek malzemelere dikkat edin.

SEKME TEHLİKESİ! Makinenin kullanımı esnasında insanları veya bütün ev hayvanlarını en az 15 m uzaklaştırın!



Sakat kalma tehlikesi! Elleri daima hava giriş ızgarasından uzakta tutun. Dönmekte olan çark ağır yaralanmalara neden olabilir.



Ağır yaralanma tehlikesi! Bol kıyafetleri hava giriş ızgarasından uzakta tutun; bunlar çarka takılarak ağır yaralanmalara neden olabilirler.



Ağır yaralanma tehlikesi! Saçınızı hava giriş ızgarasından uzakta tutun; bunlar çarka takılarak ağır yaralanmalara neden olabilirler. Uzunsa, saçlarınızı arkada toplayıp bağlayın.

ÖNEMLİ Zarar görmüş veya okunamaz hale gelmiş yapışkanlı etiketlerin değiştirilmesi gerekir. Yedek etiketleri bir Yetkili Servis Merkezinden sipariş edin.

3.3 ÜRÜN BELİRLEME ETİKETİ

Ürün belirleme etiketinde aşağıdaki veriler yer alır (Şek. 1):

1. Ses gücü seviyesi
2. Uygunluk etiketi
3. İmalat yılı
4. Makine tipi
5. Seri numarası
6. İmalatçının adı ve adresi
7. Ürün kodu

Makinenin tanıtım bilgilerini, kapak sayfasının arkasındaki etikette yer alan özel alana yazın.

ÖNEMLİ Yetkili Servis Merkezi ile her bağlantı kurduğunuzda ürün belirleme etiketinde belirtilen belirleme bilgilerini kullanın.

ÖNEMLİ Uygunluk Beyanının bir örneği, bu kılavuzun son sayfalarında bulunmaktadır.

3.4 ANA BİLEŞENLER

Bu makine, işlevleri belirtilen aşağıdaki bileşenlerden oluşur (Şek. 1):

- A. Tahrik ünitesi:** çarka hareket verir.
- B. Üfleyici borusu:** hava akışı çıkışında bulunan elemandır.
- C. Kabza:** makinenin idare edilmesine olanak tanır.
- D. Batarya (makineyle birlikte temin edilmemişse, bkz. Böl. 15 "talep üzerine temin edilen aksesuarlar"):** alete elektrik akımı sağlayan donanımdır; özellikleri ve kullanım kuralları özel bir kılavuzda belirtilmiştir.
- E. Batarya şarj cihazı (makineyle birlikte temin edilmemişse, bkz. Böl. 15 "talep üzerine temin edilen aksesuarlar"):** bataryayı şark etmekte kullanılan cihazdır; özellikleri ve kullanım kuralları özel bir kılavuzda belirtilmiştir.

4. MONTAJ

ÖNEMLİ *Uyulacak güvenlik kuralları, böl. 2'de açıklanmaktadır. Ciddi risklerden veya tehlikelerden kaçınmak için, bu talimatlara titizlikle uyun.*

Depolama ve nakliye amaçlarıyla, makinenin bazı bileşenleri fabrikada takılmamıştır ve ambalaj çıkarıldıktan sonra monte edilmek zorundadır. Aşağıdaki talimatları izleyin.

⚠ **Ambalajın açılması ve montajın tamamlanması düz ve sağlam bir yüzey üzerinde gerçekleştirilmelidir, makinenin ve ambalajların hareket ettirilmeleri için yeterli derecede yer bulunmalıdır ve daima uygun aletler kullanılmalıdır. Makineyi "MONTAJ" bölümünde verilen talimatları yerine getirene kadar kullanmayın.**

4.1 MONTAJ BİLEŞENLERİ

Ambalaj, montaj bileşenlerini içerir.

4.1.1 Ambalajdan çıkarma

1. Bileşenleri kaybetmemeye dikkat ederek, ambalajı dikkatli bir şekilde açın.
2. Kutunun içine bulunan, bu kılavuzun da yer aldığı belgelere başvurun.
3. Monte edilmemiş tüm parçaları kutudan çıkarın.
4. Makineyi kutudan çıkarın.
5. Kutuyu ve ambalajları bulunduğunuz yerdeki yönetmeliklere uygun şekilde bertaraf edin.

⚠ **Montaj işlemini yapmadan önce, bataryanın yuvasına takılı olmadığından emin olun.**

4.1.2 Üfleyici borusunun montajı/demontajı

1. Üfleyici borusu bölmesini (Şek. 3.A) hava çıkış çıkıntısı (Şek. 3.B) ile hizalayın.
 2. Boruyu itin (Şek. 3.A) ve sağlam bir şekilde yerine tutturmak için 90° saat yönünün tersine döndürün.
- Boruyu sökmek için, saat yönünde döndürün ve kaydırarak çıkarın.

ÖNEMLİ *Üfleyici borusunu çıkaracağınız zaman her seferinde makineyi durdurun ve bataryayı daima çıkarın (Par. 7.2.2).*

5. KUMANDALAR

5.1 GAZ KELEBEĞİ ANAHTARI

Gaz kelebeği kontrolü (Şek. 4.A) makineyi çalıştırır/durdurur ve aynı anda itici çark dönüşünü devreye alır/devre dışı bırakır.

Çalıştırmak için gaz kelebeği kontrolüne basın ve makine çalışana kadar 2-3 saniye bekleyin.

⚠ **Makinenin çalıştırılması rotorun aynı anda dönmeye neden olur.**

Gaz kelebeği kontrolü serbest bırakıldığında makine otomatik olarak durur.

5.2 HIZ AYAR KONTROLÜ

Bu kontrol (Şek. 4.B), itici çarkın dönüş hızını ayarlamak ve dolayısıyla da hava akış hızını düzenlemek için kullanılır. Hız, kontrol döndürülerek artırılabilir ya da azaltılabilir ve çalışma tipi ile ilgili olmalıdır (böl. 6.4.1).

6. MAKİNEİNİN KULLANIMI

ÖNEMLİ *Uyulacak güvenlik kuralları, böl. 2'de açıklanmaktadır. Ciddi risklerden veya tehlikelerden kaçınmak için, bu talimatlara titizlikle uyun.*

6.1 ÖN İŞLEMLER

Çalışmaya başlamadan önce, çalışmanın verimli şekilde ve maksimum güvenlikte gerçekleşmesini garanti etmek için bir dizi kontrol ve işlem gerçekleştirmek gerekir.

6.1.1 Batarya kontrolü

- Her kullanım öncesinde:
 - batarya kitapçığında verilen talimatlara göre bataryanın şarj durumunu kontrol edin.

6.2 GÜVENLİK KONTROLLERİ

Aşağıdaki güvenlik kontrollerini yapın ve elde ettiğiniz sonuçların tablolarda belirtilenlere uygun olduğundan emin olun.

⚠ Kullanmadan önce güvenlik kontrollerini daima yapın.

6.2.1 Genel kontrol

Amaç	Sonuç
Kabzalar (Şek. 1.C)	Temiz, kuru, makineye doğru şekilde ve iyice sabitlenmiş
Makine üzerindeki vidalar	İyice sıkıştırılmış (gevşek değil)
Soğuk havalardaki geçişler	Engellenmez
Üfleleyici borusu (Şek. 1.B)	Doğru takılmış. Herhangi bir hasar işareti yok Tıkanma yok.
Çark	Herhangi bir hasar belirtisi yok
Korumalar	Herhangi bir hasar belirtisi yok
Batarya (Şek. 1.D)	Muhafazasında herhangi bir hasar yok, herhangi bir sıvı sızıntısı yok
Makine	Herhangi bir hasar veya yıpranma belirtisi yok
Gaz kelebeği kontrolü (Şek. 4.A)	Serbest bir şekilde hareket etmeli, zorlama gerektirmemelidir.

6.2.2 Makine çalışma testi

İşlem	Sonuç
1. Bataryayı yuvasına takın (para. 7.2.3). 2. Gaz kelebeği kontrolüne (Şek. 1.F) basın.	Makine çalışır ve çark dönmeye başlar.
1. Gaz kelebeği kontrolünü (Şek. 4.A) serbest bırakın.	1. Kumanda kendiliğinden ve hızlıca nötr konuma dönmeli, makine durmalıdır.
Test sürüşü	Anormal titreşim yok. Anormal ses yok

⚠ Elde ettiğiniz sonuçların biri bile aşağıdaki tablolardan farklıysa, makineyi kullanmayın! Makineyi gereken kontrollerin yapılması ve onarılması için bir servis merkezine gönderin.

6.3 ÇALIŞTIRMA

1. Sağlam ve dengeli bir pozisyon edinin;
2. Üfleleyici borusunun etrafına bulunabilecek seyreden kişilere veya döküntülere doğrultulmadığından emin olun;
3. bataryayı düzgün şekilde yuvasına takın (para. 7.2.3);
4. gaz kelebeği kontrolüne (Şek. 4.A) basın.

6.4 KULLANIM

⚠ Çalışırken, makine her zaman kabzadan el ile sıkı bir şekilde tutulmalıdır (Şek. 5).

NOT İşte kullanım esnasında, batarya, makineyi kapatan ve çalışmasını bloke eden bir koruma düzeni aracılığıyla komple boşalmaya karşı korunur.

6.4.1 Hız ayarı

Kaldırılacak malzemenin tipine göre rotor hızını ayarlamak her zaman önerilir (Şek. 4.B):

- düşük üfleme hızı (hız ayarı kontrolü konum 1-2'de), çimenliklerdeki küçük çalılar ve hafif malzemeler için;
- orta üfleme hızı (hız ayarı kontrolü konum 3'te), asfalt ya da sert zemin üzerindeki hafif çim ve yaprakları taşımak için;
- yüksek üfleme hızı (hız ayarı kontrolü konum 4-5'te), taze kar ya da yağma atık gibi ıslak yapraklar ve daha ağır malzemeler için.

6.4.2 İşletim önerileri

Üfleleyici borusunun uç kısmını yerden yeterli mesafede tutarak yavaşça ilerleyin (Şek. 5).

Kaldırılacak malzemenin saçılmasını önlemek için, üflenen havayı malzeme birikintisinin dış kenarlarından yönlendirin. Üflenen havayı hiçbir zaman birikintinin ortasına doğrultmayın.

6.5 DURDURMA

Makineyi durdurmak için gaz kelebeği kontrolünü (Şek. 4.F) serbest bırakın.

⚠ Makineyi durdurduktan sonra çarkın durması için birkaç saniye geçmesi gerekir.

Farklı çalışma alanları arasında geçiş yaparken makineyi daima durdurun.

⚠ Makineyi hareket ettirirken makineyi istemeden çalıştırmaktan kaçınmak için gaz keleşi kontrolünün üstüne elinizi asla tutmayın.

6.6 KULLANDIKTAN SONRA

- Bataryayı yuvasından çıkarın ve şarj edin (para. 7.2.2).
- Kapalı bir yerde saklamadan önce, motorun soğumasına olanak tanıyın.
- Temizlik yapın (para. 7.3).
- Gevşemiş veya hasar görmüş bileşen bulunup bulunmadığını kontrol edin. Gerekirse, hasar görmüş bileşenleri değiştirin, vidaları ve gevşemiş olabilecek civataları sıkıştırın veya yetkili servis merkeziyle bağlantı kurun.

ÖNEMLİ Makine kullanılmadığında ya da gözetimsiz bırakıldığında daima bataryayı sökün (para. 7.2.2).

7. RUTİN BAKIM

7.1 GENEL BİLGİLER

ÖNEMLİ Uyulacak güvenlik kuralları, böl. 2'de açıklanmaktadır. Ciddi risklerden veya tehlikelerden kaçınmak için, bu talimatlara titizlikle uyun.

⚠ Herhangi bir bakım işlemi yapmadan önce:

- **Makineyi durdurun;**
 - **Bataryayı yuvasından çıkarın ve şarj edin (para. 7.2.2);**
 - **Kapalı bir yerde saklamadan önce, motorun soğumasına olanak tanıyın.**
 - **Uygun giysiler giyin, koruyucu eldiven ve koruyucu gözlük takın;**
 - **İlgili talimatları okuyun.**
- İşlem sıklığı ve tipi, "Bakım tablosunda" özetlenmiştir (bkz. böl. 12). Tablo makinenizin güvenliğini ve performansını sürdürme konusunda size yardımcı olacaktır. Tabloda başlıca işlemler ile her birinin uygulanacağı zaman aralığı belirtilmiştir. İlgili görevi, yapılması gerektiği zaman gelir gelmez gerçekleştirin.

- Orijinal olmayan yedek parçaların ve aksesuarların kullanılması makinenin işletimi ve güvenliği üzerinde olumsuz etkilerle sonuçlanabilir. Üretici, bu ürünlerden kaynaklanan hasar veya yaralanmalarla ilgili her türlü sorumluluğu reddeder.
- Orijinal yedek parçalar Yetkili Teknik Servisler ve Satıcılardan temin edilebilir.

ÖNEMLİ Bu kılavuzda açıklanmayan her türlü bakım ve ayarlama işlemi Satıcınız veya Uzman Servis Merkezi tarafından yapılmalıdır.

7.2 BATARYA

7.2.1 Batarya çalıştırma süresi

Bataryanın kullanma süresi (ve dolayısıyla şarj gerekmeden önce işlenebilir alan) başlıca olarak aşağıdakilerden kaçınması gereken operatörün çalışmalarına bağlıdır:

- çalışma esnasında sık açma ve kapamalar;
- çark dönüş hızının kaldırılacak malzeme tipine uygun olmaması (Par. 6.4.1).

Bataryanın çalışma süresini artırmak için daima aşağıdakilerin yapılması uygun olur:

- Çark dönüş hızını, kaldırılacak malzeme tipine uygun olarak ayarlayın.

Makinenin standart batarya ile mümkün olandan daha uzun çalışmalarda kullanılmasının istenmesi halinde, aşağıdakiler mümkündür:

- Kullanım sürekliliğini tehlikeye atmaksızın, boşalan bataryayı derhal değiştirmek için ikinci bir standart batarya satın almak;
- standart sürüme oranla daha fazla kullanma süresi sunan bir batarya satın almak (para 14.1).

7.2.2 Bataryanın çıkarılması ve şarj edilmesi

1. Batarya üzerindeki düğmelere basın (Şek. 6.A) ve bataryayı sökün (Şek. 6.B);
2. bataryayı (Şek. 7.A) batarya şarj cihazındaki yuvasına (Şek. 7.B) yerleştirin;
3. batarya şarj cihazını (Şek. 7.B) plaka üzerinde belirtilene uygun gerilime sahip bir elektrik prizine bağlayın.
4. bataryanın/batarya şarj cihazının kitapçığında yer alan talimatları izleyerek komple şarj uygulaması yapın.

NOT Batarya, ortam ısısı 0 ile +45 °C arasında olmadığına şarj olmasını engelleyen bir koruma ile donatılmıştır.

ÖNEMLİ Batarya, hasar görme riski olmaksızın, kısmen de olsa her an şarj edilebilir.

7.2.3 Bataryanın makineye monte edilmesi

Şarj tamamlandıktan sonra:

1. Bataryayı (Şek. 8.A) batarya şarj cihazındaki yuvasından çıkarın (şarj işlemi tamamlandıktan sonra şarj altında uzun süre tutmaya devam etmeyin);
2. Batarya şarj cihazının (Şek. 8.B) elektrik şebekesiyle olan bağlantısını kesin;
3. Bataryayı (Şek. 9.A) yuvasına yerleştirip, yerinde kilitletiğini ve elektrik temasının sağlandığını bildiren "tık" sesi gelene dek sonuna kadar itin.

7.3 MAKİNEİNİN TEMİZLENMESİ

Yangın riskini azaltmak için makineyi yapraklardan ve ince dallardan arındırın.

- Kullandıktan sonra makineyi daima temiz ve nötr deterjanla nemlendirilmiş bir bez kullanarak temizleyin.
- Yumuşak ve kuru bir bez kullanarak tüm nemi giderin. Nem, elektrik çarpması risklerinin doğmasına neden olabilir.
- Plastik aksam ile kabza temizliğinde aşındırıcı deterjanları veya çözücülerini kullanmayın.
- Su jetleri kullanmayın ve motorun ve elektrikli komponentlerin ıslanmasını önleyin.
- Izgaralardan basınçlı hava tutarak, çarkı daima toz ve döküntülerden arındırılmış, temiz halde tutun. Çarkın üzerine su püskürtmeyin.
- Motorun veya bataryanın aşırı ısınarak zarar görmesini önlemek için soğutma havası giriş izgaralarının daima temiz ve birikintilerden arındırılmış halde olduğundan emin olun.

7.4 SOMUNLAR VE CIVATALAR

- Ekipmanın güvenli çalışma durumunda olmasını sağlamak için; tüm somunları, civataları ve vidaları sıkılmış halde tutun.
- Tutamakların sıkıca sabitlendiklerini düzenli olarak kontrol edin.

8. DEPOLAMA

ÖNEMLİ Depoya kaldırma işlemleri sırasında uyulacak güvenlik kuralları par. 2.4'te açıklanmıştır. Ciddi riskler veya tehlikelerle karşılaşmamak için bu talimatlara titizlikle uyun.

8.1 MAKİNEİNİN DEPOYA KALDIRILMASI

Makinenin depoya kaldırılması gerektiğinde:

1. Bataryayı yuvasından çıkarın ve şarj edin (para. 7.2.2).
2. Kapalı bir yerde saklamadan önce, motorun soğumasına olanak tanıyın.
3. Temizlik yapın (para. 7.3).
4. Hiçbir gevşek veya hasarlı bileşen bulunmadığından emin olun. Gerekirse, hasar görmüş bileşenleri değiştirin, vidaları ve gevşemiş olabilecek civataları sıkıştırın veya yetkili servis merkeziyle bağlantı kurun.
5. Makineyi aşağıdaki şekilde depolayın:
 - kuru bir yerde
 - kötü havalardan korunmuş olarak
 - çocukların ulaşamayacakları bir yerde
 - anahtarların veya bakım için kullanılan aletlerin kaldırıldığından emin olarak.

8.2 BATARYANIN DEPOYA KALDIRILMASI

Batarya gölgede, serin ve nem içermeyen bir ortamda saklanmalıdır.

NOT Uzun süre kullanılmayacağı zaman ömrünü uzatmak için bataryayı her iki ayda bir şarj edin.

9. TAŞIMA VE NAKLİYE

Makinenin hareket ettirilmesi veya taşınması her gerektiğinde aşağıdakileri yapmak gerekir:

- Makineyi durdurun (para. 6.5);
- bataryayı yuvasından çıkarın ve şarj edin (para. 7.2.2);

- Makineyi sadece kabzalıardan tutun ve hortumları engel oluşturmayacak şekilde yerleştirin.

Makineyi araç üzerinde taşıırken:

- boruları çıkarın;
- herhangi birisine zarar vermeyecek şekilde konumlandırın.

10. YARDIM VE ONARIMLAR

Bu kılavuz, makinenin çalıştırılması ve kullanıcı tarafından yapılabilecek doğru temel bakım işlemleri için gerekli tüm bilgileri vermektedir. Burada açıklanmayan tüm düzenlemeler ve bakım işlemleri; makinenin doğru güvenlik düzeyini ve orijinal işletim koşullarını koruyarak, çalışmanın doğru bir şekilde gerçekleştirilmesini sağlayacak gereken bilgi ve ekipmana sahip olan Bayiniz veya Yetkili Servis Merkezi tarafından gerçekleştirilmelidir. Yetkili olmayan merkezlerde veya nitelikli olmayan kişiler tarafından gerçekleştirilen işlemler, Garantinin ve Üreticinin her türlü yükümlülüğünün ve sorumluluğunun geçersiz olmasına neden olur.

- Garanti kapsamındaki onarım ve bakım işlemleri yalnızca Yetkili Servis Merkezlerinde gerçekleştirilebilir.
- Yetkili Servis Merkezlerinde yalnızca orijinal yedek parça kullanılır. Orijinal yedek parçalar ve mekanizmalar; makineler için özel olarak tasarlanmıştır.
- Orijinal yedek parçalar ve mekanizmalar; makineler için özel olarak tasarlanmıştır.

- Orijinal olmayan yedek parça ve aksesuarlar onaylı değildir; orijinal olmayan yedek parça ve mekanizmaların kullanılması makinenin güvenliğini tehlikeye atacaktır ve Üreticiyi her türlü yükümlülük veya sorumluluktan kurtaracaktır.

11. GARANTİ KAPSAMI

Garanti, tüm malzeme ve imalat hatalarını kapsamaktadır. Kullanıcı; verilen dokümantasyondaki tüm talimatları takip etmelidir.

Aşağıdakilerden kaynaklı hasarlar garanti kapsamı dışındadır:

- Makinenin beraberindeki dokümantasyonun öğrenilmemesi.
 - Özensizlik.
 - Yanlış veya yasak kullanım ya da montaj.
 - Orijinal olmayan yedek parçaların kullanımı.
 - İmalatçı tarafından temin edilmeyen veya onaylanmayan aksesuarların kullanılması.
- Garanti aşağıdakileri kapsamaz:
- Sarf malzemelerindeki normal aşınma ve yıpranma;
 - Normal aşınma ve yıpranma.

Alıcı, kendi ulusal yasalarının koruması altındadır. Alıcının kendi ulusal yasalarında öngörülen hakları, bu garantiyi hiçbir şekilde sınırlandırmaz.

12. BAKIM TABLOSU

Müdahale	Sıklık	Notlar
MAKİNE		
Tüm sabitleme aparatlarının kontrolü	Her kullanımdan önce	para. 7.4
Güvenlik kontrolleri / kumanda kontrolleri	Her kullanımdan önce	para. 6.2
Bataryanın şarj durumunun kontrolü	Her kullanımdan önce	*
Bataryanın şarj edilmesi	Her kullanımdan sonra	para. 7.2.2 *
Makinenin temizlenmesi	Her kullanımdan sonra	para. 7.3
Makine üzerinde bulunabilecek hasarların kontrolü. Gerekirse, yetkili servis merkeziyle bağlantı kurun.	Her kullanımdan sonra	-

* Batarya/batarya şarj cihazı kılavuzuna başvurun.

13. ARIZA TESPİTİ

SORUN	OLASI NEDEN	ÇÖZÜM
1. Gaz kelebeği kontrolü kullanıldığında makine çalışmıyor	Batarya eksik veya hatalı yerleştirilmiş	Bataryanın düzgünce yerleştirildiğinden emin olun (para. 7.2.3)
	Batarya boşalmış	Batarya şarj durumunu kontrol edin ve gerekirse bataryayı şarj edin (para. 7.2.2)
	Gaz kelebeği kontrolü arızalı veya üfleyici hasar görmüş	Makineyi kullanmayın. Makineyi derhal durdurun, bataryayı çıkarın ve Teknik Servis Merkeziyle bağlantı kurun.
2. Motor çalışma esnasında stop ediyor	Batarya hatalı yerleştirilmiş	Bataryanın düzgünce yerleştirildiğinden emin olun (para. 7.2.3)
	Batarya boşalmış	Şarj durumunu kontrol edin ve bataryayı şarj edin. (para. 7.2.2)
3. Çark dönüyor ancak üfleyici borusundan dışarı hava çıkmıyor	Üfleyici borusu bloke olmuş veya tıkanmış	Makineyi durdurun, bataryayı çıkarın ve muhtemel tıkanıklıkları giderin.
4. Çalışma esnasında aşırı gürültü ve/veya titreşimler duyuluyor	Parçalar gevşemiş veya hasar görmüş	Makineyi derhal durdurun, bataryayı çıkarın ve: – hasarları kontrol edin; – gevşemiş kısımlar olup olmadığını kontrol edin ve bunları sıkıştırın; – hasarlı parçaları aynı özelliklere sahip parçalar ile değiştirin veya onarın.
5. Çalışma esnasında makineden duman çıkıyor	Üfleyici hasar görmüş.	Makineyi kullanmayın. Makineyi derhal durdurun, bataryayı çıkarın ve Teknik Servis Merkeziyle bağlantı kurun.
6. Bataryanın çalışma süresi düşük	Daha fazla akım emen ciddi kullanım koşulları	Çalışmaları optimize edin (para. 7.2.1)
	Çalışma ihtiyaçları için yetersiz batarya	İkinci bir batarya veya daha yüksek kapasiteli batarya kullanın (para. 14.1)
	Bataryanın şarj tutma kapasitesi azalmış	Yeni batarya satın alın
7. Batarya şarj cihazı bataryayı şarj etmiyor	Batarya şarj cihazına doğru yerleştirilmemiş	Doğru yerleştirildiğini kontrol edin (para. 7.2.2)
	Uygunsuz çevre koşulları	Şarj işlemini sıcaklığın uygun olduğu bir ortamda yapın (batarya/batarya şarj cihazı kitapçığına bakın)
	Kontaklar kirlenmiş	Kontakları temizleyin
	Batarya şarj cihazında gerilim eksikliği	Fişin takılı olduğunu ve elektrik prizinde gerilim olduğunu kontrol edin
	Batarya şarj cihazı arızalı	Orijinal bir yedeği ile değiştirin
		Sorun devam ederse, batarya/batarya şarj cihazı kılavuzuna başvurun

Sorunlar, ilgili çözüm uygulandıktan sonra devam ederse, Bayinizle iletişime geçin.

14. TALEP ÜZERİNE TEDARİK EDİLEN AKSESUARLAR

14.1 BATARYALAR

Özel işletme ihtiyaçlarına uyum sağlayabilmek amacıyla farklı kapasitelere sahip bataryalar mevcuttur (Şek. 10). Bu makine için onaylanmış bataryaların listesi "Teknik Veriler" tablosunda bulunur.

14.2 BATARYA ŞARJ CİHAZI

Bataryayı şarj etmekte kullanılan cihazdır (Şek.11).

DICHIARAZIONE CE DI CONFORMITÀ (Istruzioni Originali)
(Direttiva Macchine 2006/42/CE, Allegato II, parte A)

1. **La Società:** ST. S.p.A. – Via del Lavoro, 6 – 31033 Castelfranco Veneto (TV) – Italy
2. Dichiaro sotto la propria responsabilità, che la macchina: **Soffiatore-Aspiratore portatile da giardino / soffiatura-aspirazione**

a) Tipo / Modello Base **BL 40 Li**

b) Mese/Anno di costruzione

c) Matricola

d) Motore **a batteria**

3. È conforme alle specifiche delle direttive:

- MD: 2006/42/EC
- e) Ente Certificatore /
- f) Esame CE del tipo: /

- OND: 2000/14/EC, ANNEX V - 2005/88/EC
D. Lgs. 262/2002, ANNEX V, proc. 1 (Italy)
- e) Ente Certificatore: /

- EMCD: 2014/30/EU
- RoHS II : 2011/65/EU - 2015/863/EU

4. Riferimento alle Norme armonizzate:

EN 60335-1:2012+A11:2014 EN 55014-1:2017
EN 50636-2-100:2014 EN 55014-2:2015
EN 50581:2012

g) Livello di potenza sonora misurato 99,5 dB(A)
h) Livello di potenza sonora garantito 101 dB(A)
i) Flusso d'aria 0,2 m³/s

- n) Persona autorizzata a costituire il Fascicolo Tecnico:

ST. S.p.A.
Via del Lavoro, 6
31033 Castelfranco Veneto (TV) - Italia

- o) Castelfranco V.to, 01.07.2019

CEO Stiga Group
Sean Robinson



IT • Il contenuto e le immagini del presente manuale d'uso sono stati realizzati per conto di ST. S.p.A. e sono tutelati da diritto d'autore – È vietata ogni riproduzione o alterazione anche parziale non autorizzata del documento.

BG • Съдържанието и изображенията в настоящото ръководство са извършени за ST. S.p.A. и са защитени с авторски права – Забранява се всяко неотторизирано възпроизвеждане или промяна, дори и отчасти на документа.

BS • Sadržaj i slike iz ovog korisničkog priručnika napravljeni su isključivo za ST. S.p.A. i zaštićeni su autorskim pravima – zabranjena je svaka neovlaštena reprodukcija ili izmjena dokumenta, djelomično ili u potpunosti.

CS • Obsah a obrázky v tomto návodu k použití byly zpracovány jménem společnosti ST. S.p.A. a jsou chráněny autorským právem – Reprodukce či nepovolené pozměňování tohoto dokumentu, a to i částečné, je zakázáno.

DA • Indhold og illustrationer i denne vejledning er blevet skabt på vegne af ST. S.p.A. og er beskyttet af ophavsret – Enhver gengivelse eller ændring, også delvis, af dokumentet uden autorisation hertil er forbudt.

DE • Inhalt und Bilder dieser Bedienungsanleitung wurden im Namen von ST. S.p.A. erstellt und sind urheberrechtlich geschützt – Jede nicht genehmigte Vervielfältigung oder Veränderung, auch auszugsweise, dieses Dokuments ist verboten.

EL • Το περιεχόμενο και οι εικόνες στο παρόν εγχειρίδιο χρήσης δημιουργήθηκαν για λογαριασμό της εταιρείας ST. S.p.A. και προστατεύονται από πνευματικά δικαιώματα – Απαγορεύεται οποιαδήποτε αναπαραγωγή ή τροποποίηση, έστω και μερική, του εγχειρίδιου χωρίς έγκριση.

EN • The content and images in this User Manual were produced expressly for ST. S.p.A. and are protected by copyright – any unauthorised reproduction or modification to the document, either partially or in full, is prohibited.

ES • El contenido y las imágenes del presente manual de uso han sido creados por ST. S.p.A. y están protegidos por los derechos de autor – Se prohíbe toda reproducción o modificación, incluso parcial, no autorizada del documento.

ET • Käesoleva kasutusjuhendi sisu ja kujutised on toodetud konkreetselt ettevõttele ST. S.p.A. ja neile rakendub autoriõigusseseadus – dokumendi igasugune osaline või täielik ilma loata reprodutseerimine või muutmine on keelatud.

FI • Tämän käyttöoppaan sisältö ja kuvat on valmistettu ST. S.p.A. -yhtiön toimesta ja niitä suojava tekijänoikeuslaki. – Asiakirjan kaikenlainen kopioiminen tai muuttaminen, osittainkin, on kielletty ilman erityistä lupaa.

FR • Le contenu et les images du présent manuel d'utilisation ont été réalisés pour le compte de ST. S.p.A. et sont protégés par un droit d'auteur - Toute reproduction ou modification non autorisée, même partielle, du document, est interdite.

HR • Sadržaj i slike u ovom priručniku za uporabu izrađeni su za tvrtku ST. S.p.A. te su obuhvaćeni autorskim pravima – Zabranjuje se neovlašteno umnožavanje ili prilagodba, djelomična ili u cijelosti, ovog dokumenta.

HU • Ennek a használati útmutatónak a tartalma és a benne szereplő képek kizárólag a ST. S.p.A. számára készültek és szerzői joggal védettek – tilos a dokumentum bármely részének vagy egészének engedély nélküli sokszorosítása és módosítása.

LT • Šio naudotojų vadovo turinys ir paveikslėliai skirti tik „ST. S.p.A.“ ir yra saugomi autorių teisėmis – dokumentą atgaminti ar modifikuoti, visiškai arba iš dalies, yra draudžiami.

LV • Šis lietotāja rokasgrāmatas saturs un attēli ir veidoti tikai ST. S.p.A. un ir aizsargāti ar autortiesībām. Jebkāda dokumenta vai tā daļas prettiesiska kopēšana vai pārveide ir stingri aizliegta.

MK • Содржината и сликите во Упатството за корисникот се подготвени исклучиво за ST. S.p.A. и се заштитени со авторски права – забрането е секое делумно или целосно неовластено репродуцирање или измена на документот.

NL • De inhoud en de afbeeldingen van deze gebruikshandleiding werden gerealiseerd voor rekening van ST. S.p.A. en zijn beschermd door het auteursrecht – Elke niet-geautoriseerde reproductie of wijziging, ook gedeeltelijke, van het document is verboden.

NO • Innholdet og bildene i denne brukerveiledningen er utført på oppdrag fra ST. S.p.A. og er beskyttet ved opphavsrett - Enhver gjengivelse eller endring, selv kun delvis, er forbudt.

PL • Treść oraz ilustracje zawarte w niniejszej instrukcji obsługi powstały na zlecenie spółki ST. S.p.A. i są chronione prawami autorskimi – Zabrania się wszelkiego kopiowania bądź modyfikowania, także częściowego, niniejszego dokumentu bez uzyskania stosownej zgody.

PT • As imagens e os conteúdos contidos no presente Manual do Utilizador foram expressamente criados para uso exclusivo da ST. S.p.A., encontrando-se protegidos por direitos de autor. Qualquer tipo de reprodução ou alteração, parcial ou integral, não autorizadas deste Manual estão expressamente proibidas.

RO • Conținutul și imaginile din manualul de utilizare de față au fost realizate în numele ST. S.p.A. și sunt protejate de drepturi de autor – Este interzisă orice reproducere sau modificare chiar și parțială neautorizată a documentului.

RU • Тесты и изображения, содержащиеся в настоящем руководстве, были созданы в интересах ST. S.p.A. и защищены авторскими правами – Любое несанкционированное воспроизведение или изменение документа запрещено.

SK • Obsah a obrázky v tomto návode na používanie boli spracované menom spoločnosti ST. S.p.A. a sú chránené autorským právom – Reprodukcie či nepovolené pozměňovanie tohto dokumentu, a to aj čiastočné, je zakázané.

SL • Vsebine in slike v tem uporabniškem priručniku so izdelane za podjetje ST. S.p.A. in so zaščitene z avtorskimi pravicami – vsakršno nepooblaščenno razmnoževanje ali spreminjanje dokumenta, v celoti ali delno, je prepovedano.

SR • Sadržaj i slike ovog priručnika za upotrebu su napravljeni u ime ST. S.p.A. i zaštićeni su autorskim pravima – Zabranjena je svaka potpuna ili delimična reprodukcija ili izmena dokumenta bez odobrenja.

SV • Innehållet och bilderna i denna användarhandbok har framställts för ST. S.p.A. och skyddas av upphovsrätt – all form av reproduktion eller ändring, även partiell, som inte auktoriserats är förbjuden.

TR • Bu Kullanıcı Kilavuzundaki içerik ve resimler açığa ST. S.p.A. için üretilmiştir ve telif hakkı ile korunmaktadır – dokümanın izinsiz olarak tamamen ya da kısmen herhangi bir şekilde çoğaltılması ya da dağıtılması yasaktır.



.....	 LWA dB
Type:	
Art.N -s/n	
CE	

ST. S.p.A.

Via del Lavoro, 6

31033 Castelfranco Veneto (TV) ITALY