

Mi Air Purifier 3H User Manual	. 1
Manuale utente di Mi Air Purifier 3H	. 9
Manuel d'utilisation du Mi Air Purifier 3H	. 17
Manual de usuario de Mi Air Purifier 3H	. 25
Mi Luftreiniger 3H Benutzerhandbuch	. 33
Очиститель воздуха Mi 3H — руководство пользователя	. 41
Oczyszczacz powietrza Mi 3H — Instrukcja obsługi	. 49
คู่มือการใช้งานเครื่องฟอกอากาศ Mi 3H	. 57
MI 3H دليل مستخدم منقي الهواء	. 65
WARRANTY NOTICE	. 73
AVVISO SULLA GARANZIA	. 75
GARANTIE	. 77
AVISO DE GARANTÍA	. 79
GARANTIEERKLÄRUNG	. 81
ГАРАНТИЙНОЕ УВЕДОМЛЕНИЕ	. 83
GWARANCJA	. 85
ประกาศการรับประกัน	. 87
إشعار الضمان	. 89



Warning

- Turn off and unplug the purifier before moving it.
- The purifier cannot turn on when the fan grille and the filter compartment cover are not installed properly.
- Maintain a distance of at least 20 cm between the air inlets and walls or other objects.
- Frequently remove dust, hair, and other particles from the outer mesh screen of the filter, so as to reduce the chance of bacteria growth.
- Remove dust, hair, and particles from the purifier's air inlets to prevent a reduction of air intake.
- Cover the air outlet to prevent dust, hair, and other particles from falling in when the purifier is left unused for a long time.

To avoid fire, electric shocks, or other damage, use the power cord and electrical outlet as instructed below:

- Do not excessively pull, twist or bend the power cord, as this may expose or break the cord's core.
 - The power cord must be plugged into a suitable electrical outlet.
 - Use the power cord that was provided with the purifier, do not use any third party power cords.
 - Always unplug the purifier before carrying out maintenance to or moving the air purifier.
 - When the power cord is damaged, it must be replaced with a genuine power cord purchased from the manufacturer or after-sales service department.
-
- Immediately stop using the purifier when it makes unusual sounds, gives off bad odors, overheats, or its fan rotates irregularly.
 - Do not stick your fingers or foreign objects into the protective parts, movable parts, air inlets, or air outlets.
 - Keep objects such as hairs or fabrics away from the purifier to avoid blocking the air inlets or air outlets.
 - Do not sit on, lean on or tilt the purifier.
 - When using in conjunction with gas-fueled appliances (such as gas stoves, gas heaters), please ventilate sufficiently to avoid carbon monoxide poisoning.
 - Do not pour liquids, nor throw powders or other small substances into the purifier's air outlet.

Do not use the purifier in the following circumstances, as they may result in electric shocks, fire, or other damage:

- Near open flames, such as candles, incense burners, stoves, fireplaces, cigarettes, firecrackers, lighters, multi-purpose torches, candle lighters, or fire pans.
- Near appliances that generate high temperatures, such as electric heaters, fan heaters, electric foot warmers, electric stoves, electric irons.
- Make sure no inflammable objects get into the purifier.
- In unstable locations where the purifier can easily fall over.
- In environments that are extremely hot, humid, or damp, such as bathrooms.
- This appliance can be used by children aged from 8 years and above and persons with reduced physical, sensory or mental capabilities or lack of experience and knowledge if they have been given supervision or instruction concerning use of the appliance in a safe way and understand the hazards involved.
- Children shall not play with the appliance.
- Cleaning and user maintenance shall not be made by children without supervision.

Product Overview

Read this manual carefully before use, and retain it for future reference.

Note: Illustrations of the product, accessories, and user interface in this user manual are for reference purposes only. The actual product and functions may vary due to product enhancements.

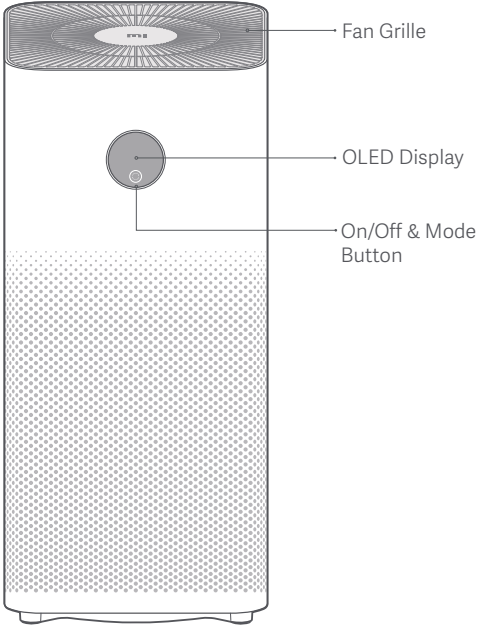

Front

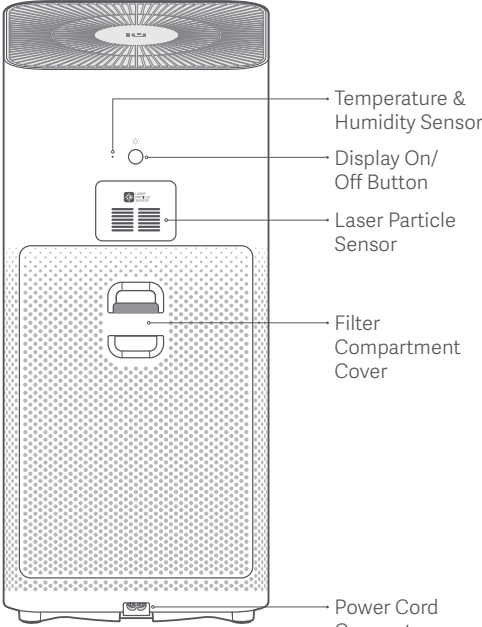

Rear

Product Overview

Display



Installation

1 Open the filter compartment

Press the buckle to open the filter compartment, and make sure the filter is installed correctly.

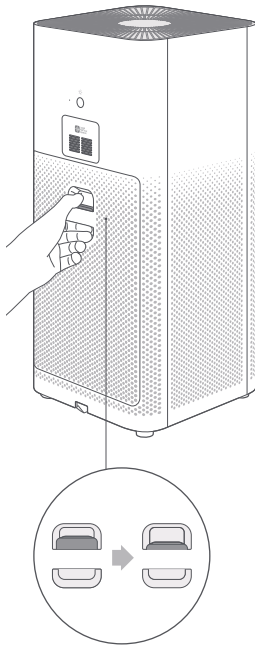

2 Remove the power cord package

Remove the power cord package, and close the filter compartment.

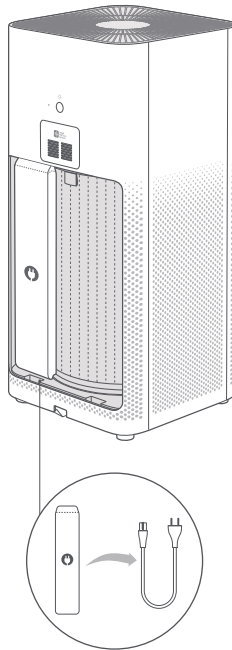

3 Connect to an outlet

Connect the power cord to the connector at the bottom of the purifier, and then plug it into an outlet.

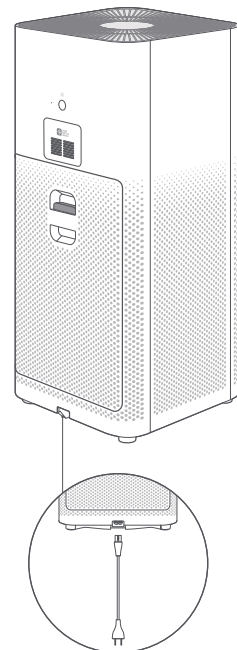

How to Use

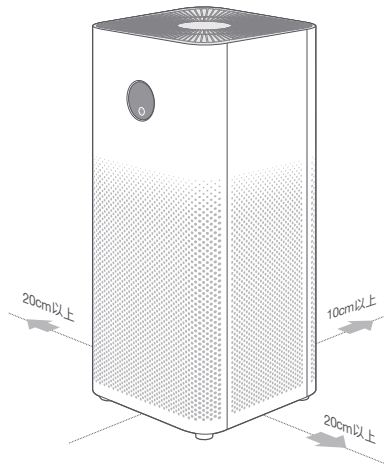

Placing the purifier in a suitable location

For optimal performance, maintain the recommended distances between the purifier, and walls and other objects (refer to the illustration above).

Note: It is recommended to keep doors and windows closed for a better purifying effect when using the purifier.



On/Off & Mode Button

Tap to turn on the purifier, then tap to switch modes. Press and hold for two seconds to turn off the purifier.

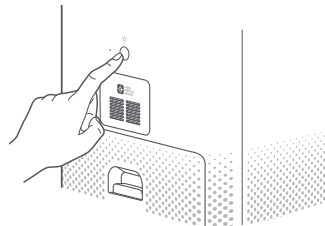

Display On/Off Button

Press the button on the back of the purifier to adjust the display's brightness, or to turn the display on/off.

Resetting Wi-Fi

When the phone cannot connect to the purifier, simultaneously press and hold the On/Off & Mode button and the Display On/Off button for five seconds. Once you hear a beep, the purifier's Wi-Fi has been reset successfully.

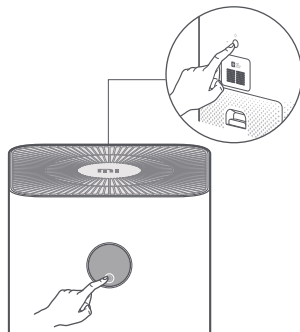

Connect with Mi Home / Xiaomi Home App

This product works with Mi Home / Xiaomi Home app*.
Control your device with Mi Home / Xiaomi Home app.



Scan the QR code to download and install the app. You will be directed to the connection setup page if the app is installed already. Or search "Mi Home / Xiaomi Home" in the app Store to download and install it.

Open Mi Home / Xiaomi Home app, tap "+" on the upper right, and then follow prompts to add your device.

*The app is referred to as Xiaomi Home app in Europe (except for Russia). The name of the app displayed on your device should be taken as the default.

Note: The version of Mi Home app might have been updated, please follow the instructions based on the current app version.

Filter Status Notifications



1 Filter Installation Notification

No filter detected, or the installed filter is not genuine.

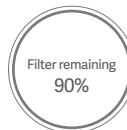

2 Filter Service Life Notification

When the purifier detects that the filter's service life is more than 10%, either unplug and plug in the power cord again then turn on the purifier, or open and close the filter compartment then turn on the purifier, the filter's remaining service life (in %) will appear on the display.

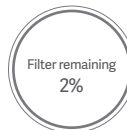

3 Filter Replacement Notification

The filter replacement period is 6–12 months. If the filter's service life is 10% or less, the display will show a QR code and the filter's remaining service life (in %) whenever you turn on the purifier.

Note: Refer to the Filter Replacement instructions on the inside of the filter compartment cover.

Note: The filter may produce odors when it absorbs excessive harmful gases. It is recommended to store the filter in a place with good lighting and ventilation to improve the activity of the activated carbon and restore its particle adsorption capacity. Please replace the filter when its recommended service life is due.

Care & Maintenance

⚠ Make sure the purifier is turned off and unplugged.

Cleaning the filter compartment

Use a vacuum cleaner or a soft cloth to remove any dust from the air inlets or the filter compartment, so as to ensure optimal ventilation and purification.

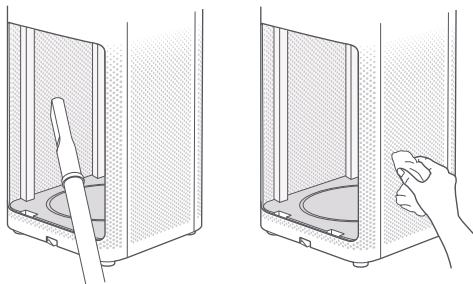

Cleaning the laser particle sensor

The latch of the particle sensor's cover is located just above the inside of the filter compartment. Remove the cover, by pushing a finger up against the latch (as shown in Illustration A).

Use an air blow gun or a hair dryer to clean the cover and the sensor (as shown in Illustration B).

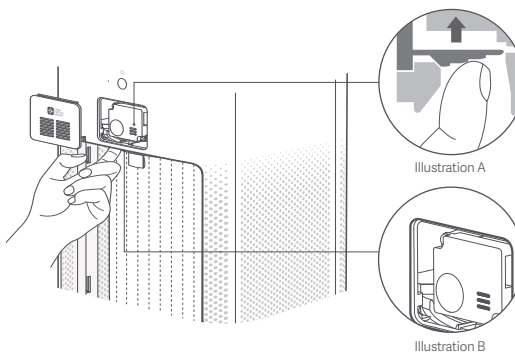

Note: Do not use hot air.

Specifications

Name	Mi Air Purifier 3H	Rated Voltage	100-240 V~	Clean Air Delivery Rate (CADR Particles)	380 m ³ /h
Model	AC-M6-SC	Rated Frequency	50/60 Hz	Formaldehyde Clean Air Delivery Rate (CADR Formaldehyde)	60 m ³ /h
Item Dimensions	240 × 240 × 520 mm	Rated Power	38 W	Network Standby Power Consumption	< 2.0 W
Net Weight	Approx. 4.8 kg	Noise Level	64 dB(A)	Wireless Connectivity	Wi-Fi IEEE 802.11 b/g/n 2.4GHz
Effective Coverage	26-45 m ² *	Particle Purification Efficiency	High	Formaldehyde Purification Efficiency	High
Max RF Output Power			Wi-Fi 2.4 G (2400 - 2483.5 MHz): 1778 dBm RFID (13.56MHz): 0 dBm		

*Calculated according to standard Q/BJZMK0001-2018

Regulatory Compliance Information

Europe — EU declaration of conformity



Hereby, Beijing Smartmi Electronic Technology Co., Ltd. declares that the radio equipment - Mi Air Purifier 3H, type AC-M6-SC is in compliance with Directive 2014/53/EU. The full text of the EU declaration of conformity is available at the following internet address: <http://www.mi.com/global/service/support/declaration.html>

Disposal and recycling information



All products bearing this symbol are waste electrical and electronic equipment (WEEE as in directive 2012/19/EU) which should not be mixed with unsorted household waste. Instead, you should protect human health and the environment by handing over your waste equipment to a designated collection point for the recycling of waste electrical and electronic equipment, appointed by the government or local authorities. Correct disposal and recycling will help prevent potential negative consequences to the environment and human health. Please contact the installer or local authorities for more information about the location as well as terms and conditions of such collection points.

Precauzioni

- Spegner e scollegare il purificatore prima di spostarlo.
- Il purificatore non può accendersi quando la griglia della ventola e il coperchio del vano filtro non sono installati correttamente.
- Tenere una distanza di almeno 20 cm tra le prese d'aria e le pareti o altri oggetti.
- Rimuovere frequentemente polvere, capelli e altre particelle dallo schermo esterno del filtro, in modo da ridurre la possibilità di crescita dei batteri.
- Rimuovere polvere, capelli e particelle dalle prese d'aria del purificatore per evitare una riduzione della presa d'aria.
- Coprire l'uscita dell'aria per evitare che polvere, capelli e altre particelle cadano quando il purificatore viene lasciato inutilizzato per un lungo periodo.

.....
Per evitare incendi, scosse elettriche o altri danni, utilizzare il cavo di alimentazione e la presa elettrica come indicato di seguito:

- Non tirare eccessivamente, torcere o piegare il cavo di alimentazione, in quanto ciò potrebbe esporre o rompere il nucleo del cavo.
- Il cavo di alimentazione deve essere inserito in una presa elettrica adeguata.
- Utilizzare il cavo di alimentazione fornito con il purificatore, non utilizzare cavi di alimentazione di terze parti.
- Scollegare sempre il purificatore prima di eseguire la manutenzione o spostare il purificatore d'aria.
- Se il cavo di alimentazione è danneggiato, è necessario sostituirlo acquistando un cavo di ricambio dedicato dal produttore o dal relativo reparto di assistenza.

-
- Interrompere immediatamente l'uso del purificatore quando emette suoni insoliti, emette cattivi odori, si surriscalda o la sua ventola ruota irregolarmente.
 - Non infilare le dita o oggetti estranei nelle parti protettive, nelle parti mobili, nelle prese d'aria o nelle prese d'aria.
 - Tenere oggetti come capelli o tessuti lontano dal purificatore per evitare di bloccare le prese d'aria o le uscite d'aria.
 - Non sedersi o appoggiarsi sul purificatore e non inclinarlo.
 - Quando si utilizza il prodotto unitamente ad apparecchi a gas in funzione (come stufe a gas, scaldabagni a gas), ventilare l'ambiente per evitare intossicazione da monossido di carbonio.
 - Non versare liquidi, né gettare polveri o altre piccole sostanze nell'uscita dell'aria del purificatore.

.....
Non utilizzare il purificatore nelle seguenti circostanze, poiché potrebbero provocare scosse elettriche, incendi o altri danni:

- Vicino a fiamme aperte, come candele, bruciatori di incenso, stufe, caminetti, sigarette, petardi, accendini, torce multiuso, accenditori di candele o bracieri.
- Vicino a apparecchi che generano alte temperature, come stufe elettriche, termoventilatori, scaldapiedi elettrici, stufe elettriche, ferri da stiro elettrici.
- Assicurarsi che nessun oggetto infiammabile entri nel purificatore.
- In luoghi instabili dove il purificatore può facilmente cadere.
- In ambienti estremamente caldi, umidi o umidi, come i bagni.
- Questo purificatore non è destinato all'uso da parte di persone (compresi i bambini) che non possiedono la capacità fisica, percettiva o mentale, o l'esperienza o la conoscenza, salvo che sotto la supervisione o le istruzioni del loro tutore.
- Il purificatore non è un giocattolo. Tenere i bambini lontano dal purificatore.

Panoramica del Prodotto

Leggere attentamente il presente manuale prima dell'uso del dispositivo e conservarlo per ogni riferimento futuro.

Nota: le illustrazioni del prodotto, degli accessori e dell'interfaccia utente in questo manuale utente sono esclusivamente a scopo di riferimento. Il prodotto effettivo e le funzioni in dotazione possono variare a seconda dei miglioramenti apportati al prodotto stesso.

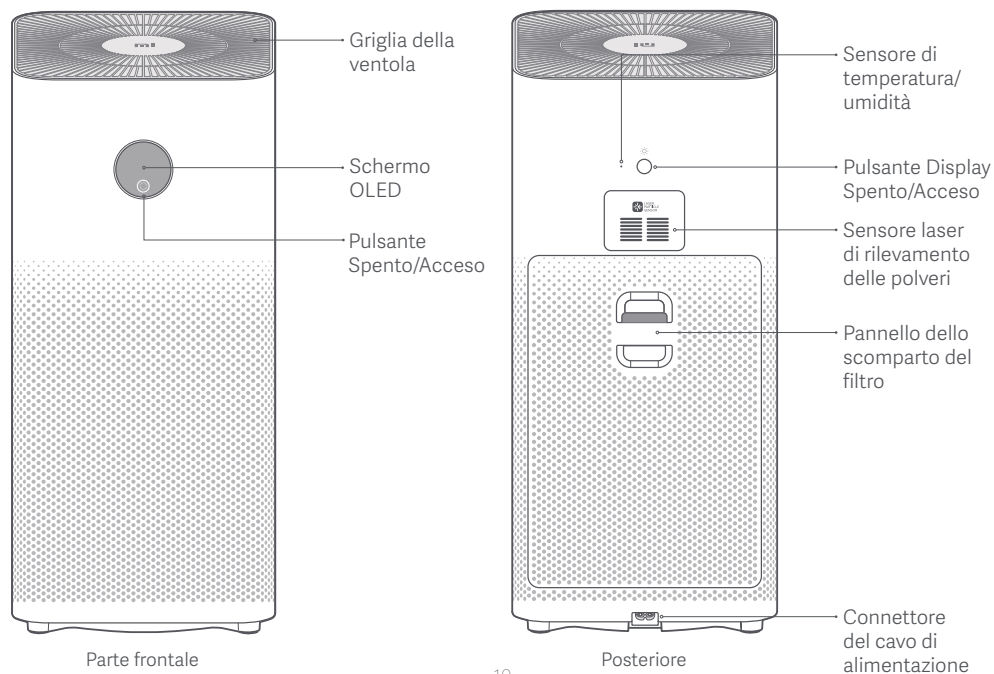

Panoramica del Prodotto

Display



Installazione

1 Apertura del vano del filtro

Premere la fibbia per aprire il vano del filtro e assicurarsi che il filtro sia installato correttamente.

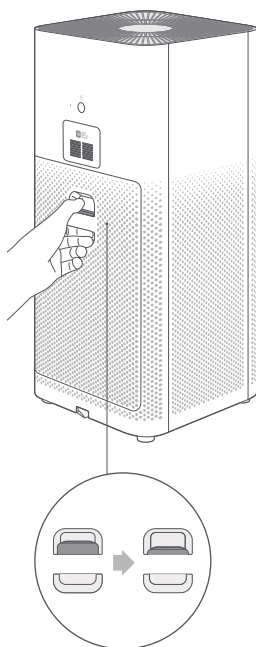

2 Collegare il cavo di alimentazione

Rimuovere la confezione del cavo di alimentazione e chiudere il vano del filtro.

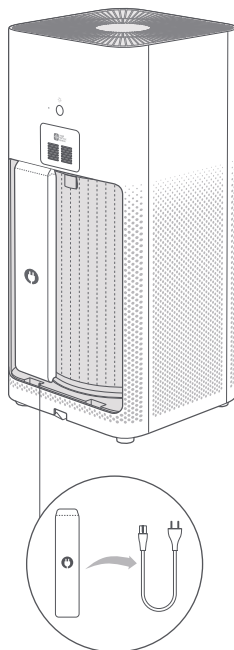

3 Collegamento a una presa

Collegare il cavo di alimentazione al connettore posto sul fondo del purificatore e inserirlo in una presa di corrente.

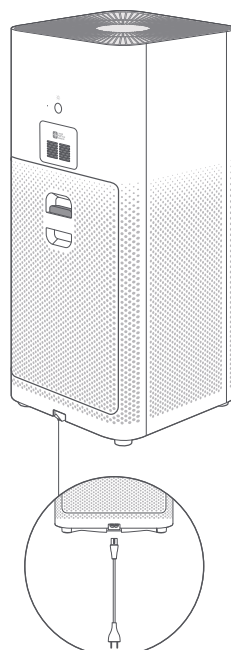

Uso

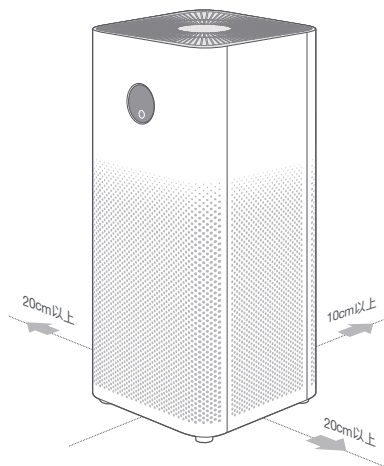

Collocare il purificatore in un luogo adatto

Per prestazioni ottimali, mantenere le distanze consigliate tra il purificatore e le pareti e altri oggetti (fare riferimento all'illustrazione sopra).

Nota: per un migliore effetto purificante, si raccomanda di tenere porte e finestre chiuse durante l'uso del purificatore.



Pulsante Modalità Spento/Acceso

Toccare per accendere il purificatore, quindi toccare per cambiare modalità. Premere e tenere premuto per due secondi per spegnere il purificatore.

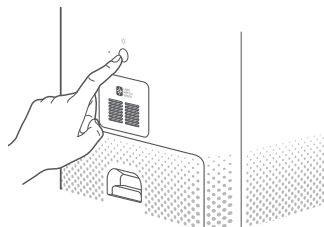

Pulsante Display Spento/Acceso

Premere il pulsante sul retro del purificatore per regolare la luminosità del display o per Display Spento/Acceso.

Uso

Resettaggio Wi-Fi

Quando il telefono non riesce a connettersi al purificatore, premere e tenere premuti contemporaneamente i pulsanti modalità Spento/ Acceso e Display Spento/Acceso per cinque secondi. Una volta udito un segnale acustico, il Wi-Fi del purificatore è stato resettato correttamente.

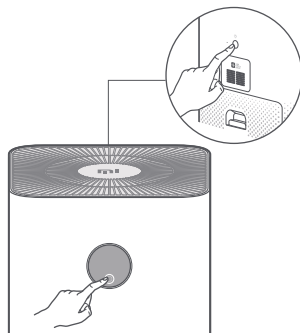

Connessione con l'app Mi Home/Xiaomi Home

Questo prodotto funziona con l'app Mi Home/Xiaomi Home*. Controllo del dispositivo con l'app Mi Home/Xiaomi Home.



Eseguire la scansione del codice QR per scaricare e installare l'app. Se l'app è già installata, si verrà indirizzati alla pagina di configurazione della connessione. In alternativa, cercare l'app "Mi Home/Xiaomi Home" nell'App Store per scaricarla e installarla.

Aprire l'app Mi Home/Xiaomi Home, toccare il simbolo "*" nell'angolo in alto a destra e seguire le istruzioni fornite per aggiungere il dispositivo.

*In Europa, eccetto che in Russia, l'app si chiama Xiaomi Home. Si consiglia di tenere per impostazione predefinita il nome dell'app visualizzato sul dispositivo. Nota: poiché la versione dell'app potrebbe essere stata aggiornata, seguire le istruzioni della versione dell'app corrente.

Notifiche sullo stato del filtro



1 Si prega di installare un filtro originale

Nessun filtro rilevato o il filtro installato non è originale.



2 Notifica di installazione del filtro

Quando il purificatore rileva che la durata del filtro è inferiore al 10%, scollegare e ricollegare il cavo di alimentazione, quindi accendere il purificatore o aprire e chiudere lo scomparto del filtro, quindi accendere il purificatore, la durata residua del filtro (in %) apparirà sul display.

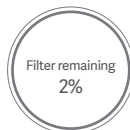

3 Notifica di sostituzione del filtro

Il periodo di sostituzione del filtro è 6-12 mesi. Se la durata del filtro è pari o inferiore al 10%, il display mostrerà un codice QR e la vita utile rimanente del filtro (in%) ogni volta che si accende il purificatore.

Nota: fare riferimento alle istruzioni per la sostituzione del filtro all'interno del coperchio del vano del filtro.

Nota: in caso di assorbimento di una quantità eccessiva di gas nocivi, è possibile che il filtro rilasci cattivi odori. Si raccomanda di riporre il filtro in un luogo ben illuminato e aerato per migliorare l'efficacia dei carboni attivi e ripristinare la capacità di assorbimento delle polveri. Si raccomanda di sostituire il filtro prima dello scadere della vita utile.

Cura e manutenzione

⚠ Assicurarsi che il purificatore sia spento e scollegato.

Pulizia del vano del filtro

Utilizzare un aspirapolvere o un panno morbido per rimuovere la polvere dalle prese d'aria o dallo scomparto del filtro, in modo da garantire ventilazione e purificazione ottimali.

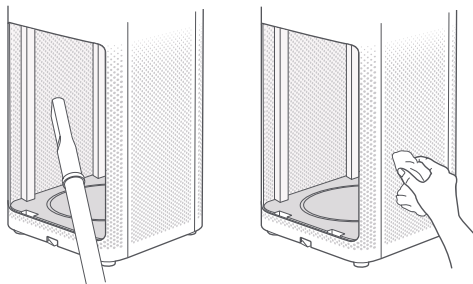

Pulizia del sensore laser di rilevamento delle polveri

Il fermo del coperchio del sensore di rilevamento delle polveri si trova appena sopra l'interno del vano del filtro. Rimuovere il coperchio spingendo un dito contro il fermo (come mostrato nell'illustrazione A).

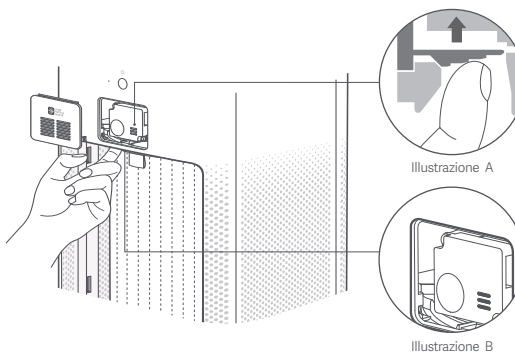

Nota: non usare aria molto calda

Specifiche tecniche

Nome	Mi Air Purifier 3H	Tensione nominale	100-240 V~	Tasso di consegna dell'aria pulita (particelle CADR)	380 m ³ /h
Modello	AC-M6-SC	Frequenza nominale	50/60 Hz	Tasso di consegna dell'aria pulita formaldeide (formaldeide CADR)	60 m ³ /h
Dimensions	240 × 240 × 520 mm	Potenza nominale	38 W	Consumo energetico in stand-by	< 2.0 W
Peso netto	circa 4.8 kg	Rumorosità	64 dB(A)	Efficienza di purificazione della formaldeide	Elevata
Superficie raccomandata	26-45 m ² *	Efficienza di purificazione delle particelle	Elevata	Connettività wireless	Wi-Fi IEEE 802.11 b/g/n 2.4GHz
Potenza in uscita RF max			Wi-Fi 2.4 G (2400 - 2483.5 MHz): 1778 dBm RFID (13.56MHz): 0 dBm		

*Calcolato in base allo standard Q/BJZMK0001-2018

Informazioni sulla conformità a normative e standard

Europa — Dichiarazione di conformità europea

CE Con la presente, Beijing Smartmi Electronic Technology Co., Ltd. dichiara che l'apparecchiatura radio di Mi Air Purifier 3H del tipo AC-M6-SC è conforme alla Direttiva 2014/53/UE. Il testo completo della dichiarazione di conformità UE è disponibile al seguente indirizzo Internet: <http://www.mi.com/global/service/support/declaration.html>

Informazioni sullo smaltimento e sul riciclaggio



Tutti i prodotti contrassegnati da questo simbolo sono rifiuti di apparecchiature elettriche ed elettroniche (RAEE in base alla direttiva 2012/19/UE) che non devono essere smaltiti assieme a rifiuti domestici non differenziati. Al contrario, è necessario proteggere l'ambiente e la salute umana consegnando i rifiuti a un punto di raccolta autorizzato al riciclaggio di rifiuti di apparecchiature elettriche ed elettroniche, predisposto dalla pubblica amministrazione o dalle autorità locali. Lo smaltimento e il riciclaggio corretti aiutano a prevenire conseguenze potenzialmente negative all'ambiente e alla salute umana. Contattare l'installatore o le autorità locali per ulteriori informazioni sulla sede e per i termini e le condizioni di tali punti di raccolta.

Précautions

- Éteignez et débranchez le purificateur avant de le déplacer.
- The purifier cannot turn on when the fan grille and the filter compartment cover are not installed properly.
- Maintain a distance of at least 20 cm between the air inlets and walls or other objects.
- Frequently remove dust, hair, and other particles from the outer mesh screen of the filter, so as to reduce the chance of bacteria growth.
- Remove dust, hair, and particles from the purifier's air inlets to prevent a reduction of air intake.
- Cover the air outlet to prevent dust, hair, and other particles from falling in when the purifier is left unused for a long time.

To avoid fire, electric shocks, or other damage, use the power cord and electrical outlet as instructed below:

- Do not excessively pull, twist or bend the power cord, as this may expose or break the cord's core.
 - The power cord must be plugged into a suitable electrical outlet.
 - Use the power cord that was provided with the purifier, do not use any third party power cords.
 - Always unplug the purifier before carrying out maintenance to or moving the air purifier.
 - When the power cord is damaged, it must be replaced with a genuine power cord purchased from the manufacturer or after-sales service department.
-
- Immediately stop using the purifier when it makes unusual sounds, gives off bad odors, overheats, or its fan rotates irregularly.
 - Do not stick your fingers or foreign objects into the protective parts, movable parts, air inlets, or air outlets.
 - Keep objects such as hairs or fabrics away from the purifier to avoid blocking the air inlets or air outlets.
 - Do not sit on, lean on or tilt the purifier.
 - When using in conjunction with gas-fueled appliances (such as gas stoves, gas heaters), please ventilate sufficiently to avoid carbon monoxide poisoning.
 - Do not pour liquids, nor throw powders or other small substances into the purifier's air outlet.

Do not use the purifier in the following circumstances, as they may result in electric shocks, fire, or other damage:

- Near open flames, such as candles, incense burners, stoves, fireplaces, cigarettes, firecrackers, lighters, multi-purpose torches, candle lighters, or fire pans.
- Near appliances that generate high temperatures, such as electric heaters, fan heaters, electric foot warmers, electric stoves, electric irons.
- Make sure no inflammable objects get into the purifier.
- In unstable locations where the purifier can easily fall over.
- In environments that are extremely hot, humid, or damp, such as bathrooms.
- This purifier is not intended for use by persons (including children) who lack the physical, perceptive or mental ability, or the experience or knowledge, except safely under the supervision or instructions of their guardian.
- The purifier is not a toy. Keep children away from the purifier.

Présentation du produit

Lisez attentivement ce manuel avant toute utilisation et conservez-le pour consultation ultérieure.

Remarque : les illustrations du produit, accessoires et interface utilisateur présents dans le mode d'emploi ne sont présentés qu'à titre de référence. Le produit et les fonctions réels peuvent varier suite à des améliorations diverses.

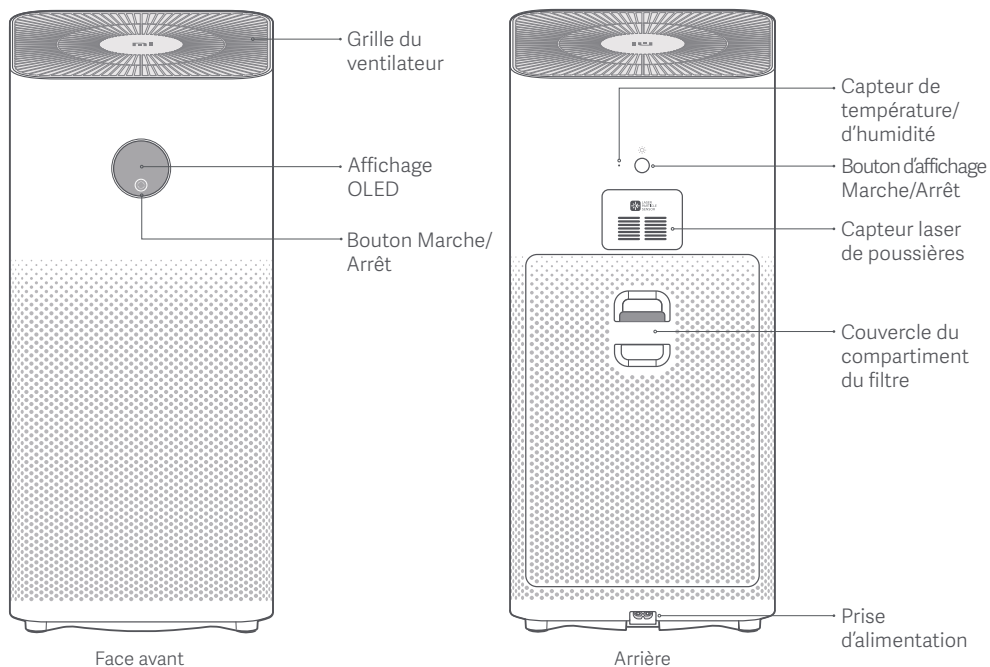

Présentation du produit

Affichage

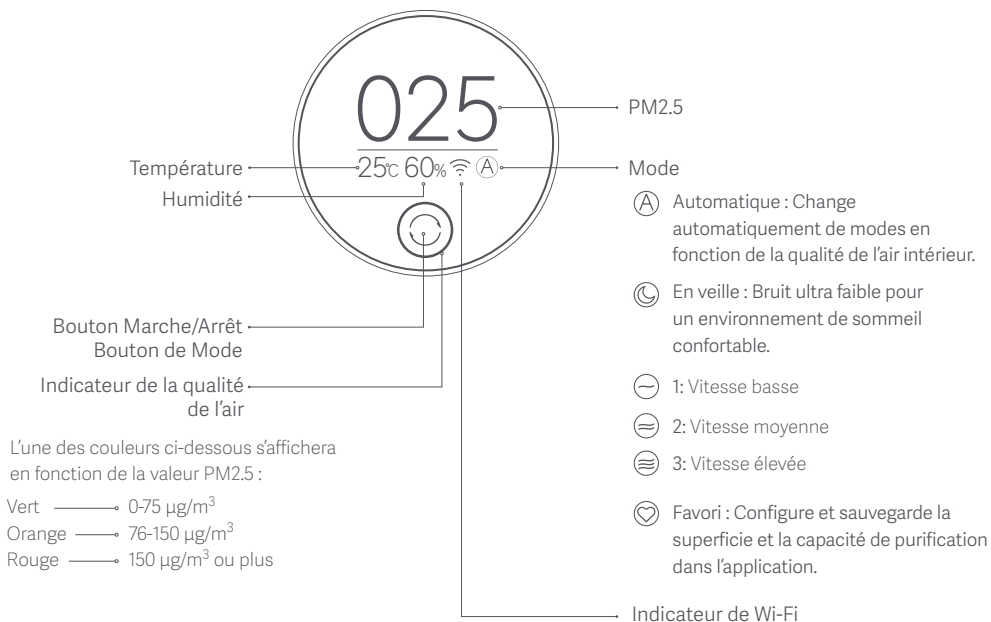

Installation

1 Ouverture du compartiment du filtre

Appuyez le crochet pour ouvrir le compartiment du filtre et rassurez-vous que le filtre est installé correctement.

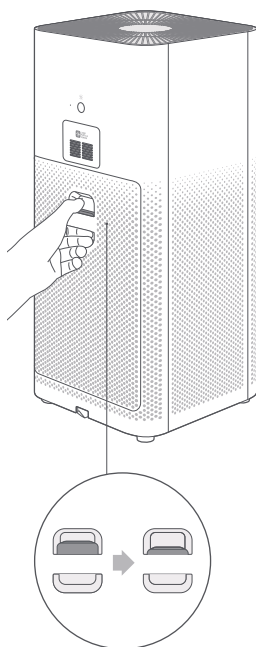

2 Retrait du cordon d'alimentation

Retirez l'emballage du cordon d'alimentation et fermez le compartiment du filtre.

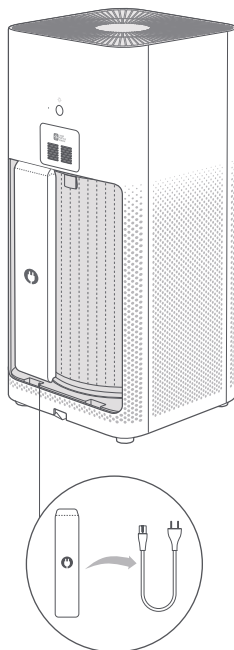

3 Connexion à une prise

Connectez le cordon d'alimentation au connecteur situé en dessous de l'unité, puis branchez-le à une source d'alimentation.

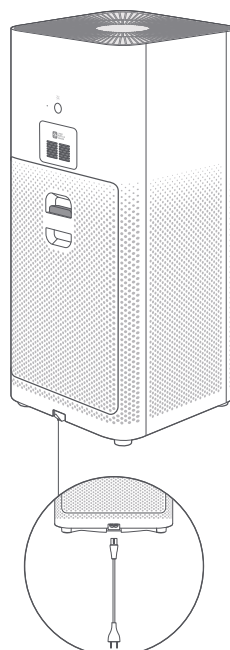

Utilisation

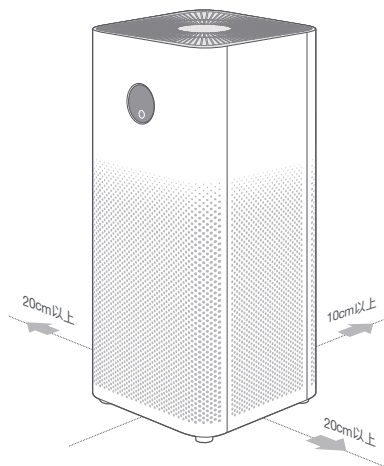

Placement du purificateur à un endroit approprié

Pour une performance optimale, maintenir les distances recommandées entre le purificateur et les murs ainsi qu'avec d'autres objets (se référer à l'illustration ci-dessus).

Remarque : Nous vous recommandons de fermer les portes et les fenêtres pour une meilleure filtration lors de l'utilisation du purificateur.



Bouton du mode Marche/Arrêt

Appuyer pour allumer le purificateur, puis appuyer pour basculer de modes. Appuyer et maintenir pendant deux secondes pour éteindre le purificateur.

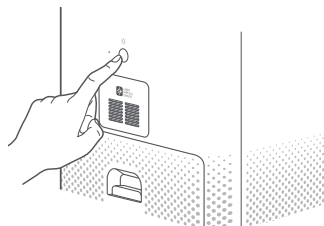

Bouton d'affichage Marche/Arrêt

Appuyer le bouton à l'arrière du purificateur pour ajuster la luminosité de l'afficheur, ou allumer/éteindre l'afficheur.

Utilisation

Réinitialisation du Wi-Fi

Lorsque le téléphone ne peut se connecter au purificateur, appuyer et maintenir simultanément le bouton du mode Marche/Arrêt et le bouton de Marche/Arrêt de l'afficheur pendant cinq secondes. L'émission du bip traduit la réinitialisation réussie du Wifi.

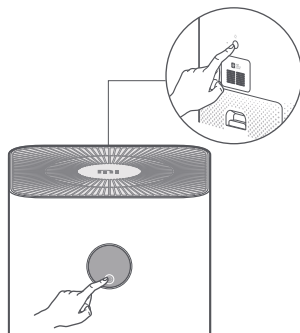

Connexion avec l'application Mi Home/Xiaomi Home

Ce produit fonctionne avec l'application Mi Home/Xiaomi Home*. Contrôlez votre appareil avec l'application Mi Home/Xiaomi Home.



Scannez le code QR pour télécharger et installer l'application. Vous serez redirigé vers la page de configuration si l'application est déjà installée. Sinon, recherchez « Mi Home/Xiaomi Home » dans l'App Store pour la télécharger et l'installer. Ouvrez l'application Mi Home/Xiaomi Home, touchez l'icône « + » en haut à droite et suivez les invites pour ajouter votre appareil.

* Cette application est appelée l'application Xiaomi Home en Europe (sauf en Russie). Le nom de l'application qui s'affiche sur votre appareil devrait être utilisé comme nom par défaut.
Remarque : la version de l'application a été mise à jour. Suivez les instructions basées sur la version actuelle de l'application.

Notifications sur le statut du filtre



1 Veuillez installer un filtre original

Aucun filtre détecté, ou le filtre installé n'est pas original.



2 Notification de l'installation du filtre

Lorsque le purificateur détecte que la durée d'utilisation du filtre est moins de 10%, débranchez et rebranchez le cordon d'alimentation puis allumez le purificateur, ou ouvrez et fermez le compartiment du filtre puis allumez le purificateur, la durée d'utilisation restante du filtre (en %) apparaîtra sur l'afficheur.

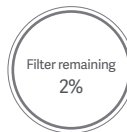

3 Notification de remplacement du filtre

La période de remplacement du filtre est de 6 à 12 mois. Si la durée d'utilisation du filtre est de 10% ou en deçà, il va s'afficher un code QR sur l'afficheur et la durée d'utilisation restante du filtre (en %) dès que vous allumez le purificateur.

Remarque : Se référer aux instructions de remplacement du filtre dans la partie intérieure du couvercle du filtre.

Remarque : Le filtre peut produire des odeurs lorsqu'il absorbe trop de gaz dangereux. Nous vous recommandons de garder le filtre dans un endroit bien éclairé et bien ventilé pour améliorer le fonctionnement du charbon actif et restaurer sa capacité d'absorption des poussières. Veuillez remplacer le filtre lorsque sa durée d'utilisation arrive à son terme.

Entretien & Maintenance

⚠ Se rassurez que le purificateur est éteint et débranché.

Nettoyage du compartiment du filtre

Utilisez un aspirateur ou un tissu doux pour nettoyer les particules de poussières des entrées d'air ou du compartiment du filtre pour garantir une ventilation et une purification optimales.

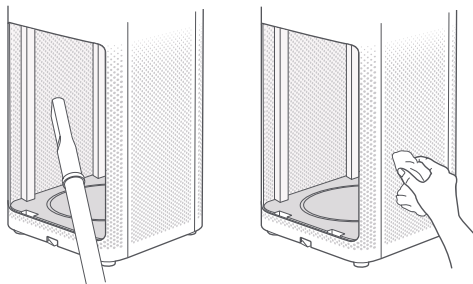

Nettoyage du capteur laser de poussière.

Le loquet du couvercle du capteur de poussières est situé juste au-dessus de la partie intérieure du compartiment du filtre. Retirer le couvercle en relevant du doigt le loquet (comme l'indique l'illustration A).

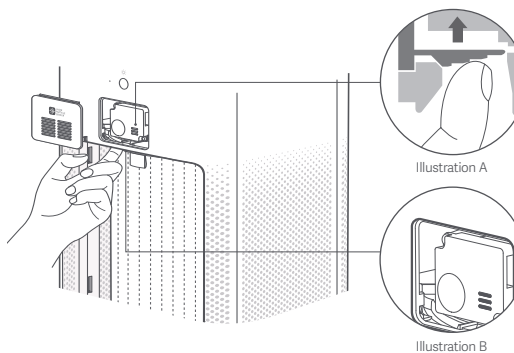

Remarque : N'utilisez pas d'air chaud.

Spécifications

Nom	Mi Air Purifier 3H	Rated Voltage	100-240 V~	Débit d'air purifié (Débit d'air purifié de particules)	380 m ³ /h
Modèle	AC-M6-SC	Fréquence nominale	50/60 Hz	Débit d'air purifié formaldéhyde (Débit d'air purifié formaldéhyde)	60 m ³ /h
Dimensions	240 × 240 × 520 mm	Puissance nominale	38 W	Consommation électrique en veille réseau	< 2,0 W
Poids net	environ 4,8 kg	Niveau de bruit	64dB(A)	Capacité de purification de formaldéhyde	Élevée
Superficie recommandée	26-45 m ² *	Capacité de purification de poussières	Élevée	Connectivité sans fil	Wi-Fi IEEE 802.11 b/g/n 2,4GHz
Puissance de sortie RF max			Wi-Fi 2,4 G (2400 - 2483,5 MHz): 17,78 dBm RFID (13,56MHz): 0 dBm		

*Calcul é e en fonction de la norme Q/BJZMK0001-2018

Informations sur la conformité et les réglementations

Europe - Déclaration de conformité pour l'Union européenne

CE Par la présente, Beijing Smartmi Electronic Technology Co., Ltd. déclare que l'équipement radio - Mi Air Purifier 3H, type AC-M6-SC est conforme à la Directive 2014/53/UE. L'intégralité de la déclaration de conformité pour l'UE est disponible à l'adresse suivante : <http://www.mi.com/global/service/support/declaration.html>

Informations sur la mise au rebut et le recyclage



Tous les produits portant ce symbole sont des équipements électroniques et de potentiels déchets électriques (WEEE dans la directive 2012/19/EU) qui ne doivent pas être mélangés aux déchets ménagés non triés. Au lieu de cela, il vous incombe de contribuer à la protection de l'environnement et de la santé humaine en apportant l'équipement usagé à un point de collecte dédié à des fins de recyclage de l'équipement électronique, ce point de collecte étant agréé par le gouvernement ou les autorités locales. Le recyclage et la destruction appropriés permettront d'éviter tout impact potentiellement négatif sur l'environnement et la santé humaine. Contactez l'installateur ou les autorités locales pour obtenir plus d'informations concernant l'emplacement ainsi que les conditions d'utilisation de ce type de point de collecte.

Precauciones

- Apague y desenchufe el purificador antes de moverlo.
- El purificador no puede encenderse cuando la rejilla del ventilador y la tapa del compartimiento del filtro no están correctamente instaladas.
- Mantenga una distancia de más de 20 cm entre las entradas de aire y las paredes u otros objetos.
- Elimine con frecuencia el polvo, el cabello y otras partículas de la malla exterior del filtro, para reducir la posibilidad de crecimiento bacteriano.
- Quite el polvo, el cabello y las partículas de las entradas de aire del purificador para evitar una reducción del flujo de entrada de aire.
- Cubra la salida de aire para evitar que el polvo, el cabello y otras partículas se caigan cuando el purificador no se use durante mucho tiempo.

Con el fin de evitar incendios, descargas eléctricas u otros daños, use el cable de alimentación y las tomas eléctricas como se indica a continuación:

- No tire, retuerza ni doble excesivamente el cable de alimentación, ya que podría exponer o romper el núcleo del cable.
- El cable de alimentación debe estar enchufado a una toma de corriente adecuada.
- Use el cable de alimentación que se suministró con el purificador, no use cables de alimentación de terceros.
- Desenchufe siempre el purificador antes de realizar tareas de mantenimiento o mover el purificador de aire.
- Si se ha dañado el cable de corriente, deberá reemplazarlo por un recambio especial del fabricante o su departamento de servicios.
- Deje de usar el purificador inmediatamente cuando emita sonidos inusuales, malos olores, se sobrecaliente o su ventilador gire de forma irregular.
- No ponga los dedos u objetos extraños en las piezas de protección, piezas móviles, entradas o salidas de aire.
- Mantenga los objetos tales como pelos o telas alejados del purificador para evitar el bloqueo de las entradas o salidas de aire.
- No se siente, recueste ni se incline sobre el purificador.
- Ventile para evitar la intoxicación por monóxido de carbono cuando se use junto con aparatos de gas (como estufas de gas, calentadores de agua a gas).
- No vierta líquidos ni tire polvo u otras sustancias pequeñas en la salida de aire del purificador.

No use el purificador en las siguientes circunstancias, ya que pueden provocar descargas eléctricas, incendios u otros daños:

- Cerca de llamas encendidas, como velas, quemadores de incienso, estufas, chimeneas, cigarrillos, petardos, encendedores, antorchas multiuso, encendedores de velas o sartenes.
- Cerca de los aparatos que generen altas temperaturas, como calentadores eléctricos, ventiladores calefactores, calentadores de pie eléctricos, estufas eléctricas o planchas eléctricas.
- Asegúrate de que no entren objetos inflamables en el purificador.
- En lugares inestables el purificador puede caerse fácilmente.
- En ambientes extremadamente calurosos, húmedos o mojados, como los baños.
- Este purificador no está destinado a ser utilizado por personas (incluidos niños) que carecen de la capacidad física, perceptiva o mental, o la experiencia o el conocimiento, excepto de forma segura bajo la supervisión o instrucciones de su tutor.
- El purificador no es un juguete. Mantenga a los niños alejados del purificador.

Descripción General del Producto

Lea detenidamente este manual antes de usar el producto y consérvelo para futuras consultas.

Nota: las ilustraciones del producto, los accesorios y la interfaz de usuario que aparecen en este manual de usuario son solo para fines de referencia. El producto y las funciones reales pueden variar debido a las mejoras del producto.

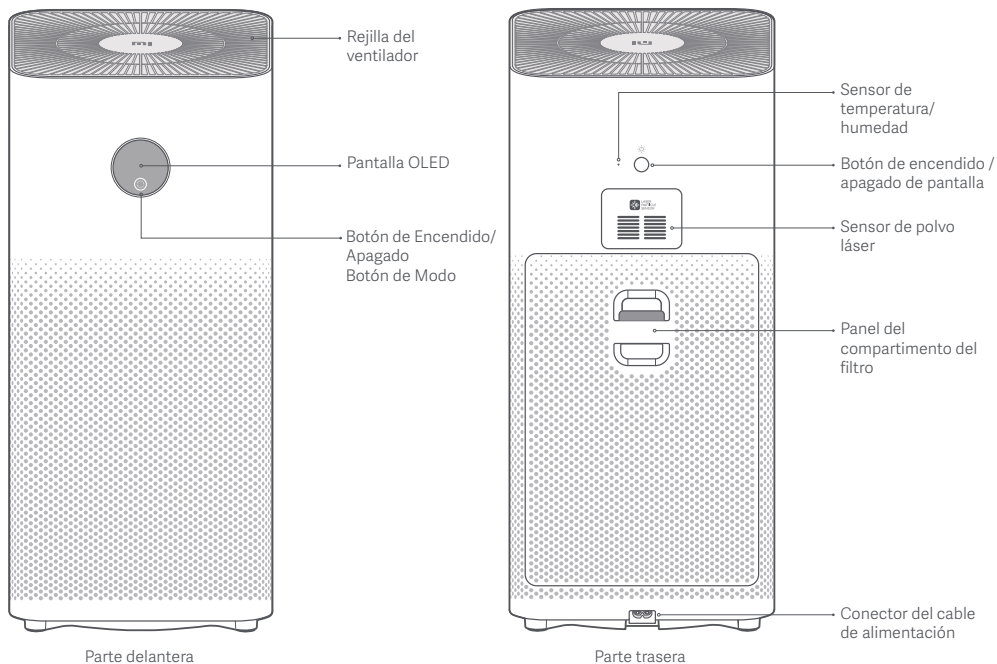

Descripción General del Producto

Pantalla

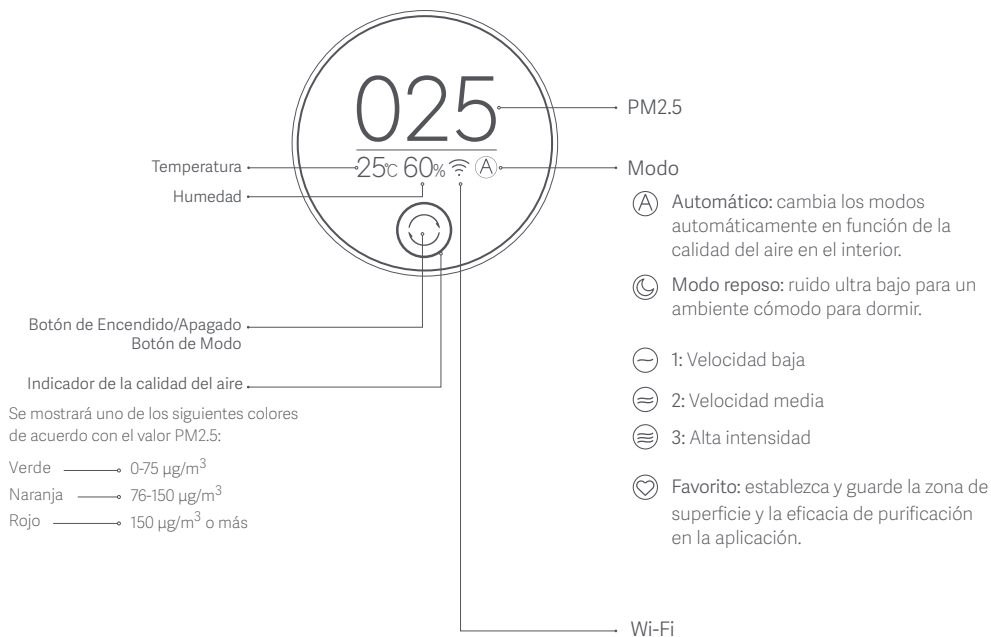

Instalación

1 Apertura del compartimento de filtrado

Presione la hebilla para abrir el compartimento del filtro, y asegúrese de que éste esté instalado correctamente.

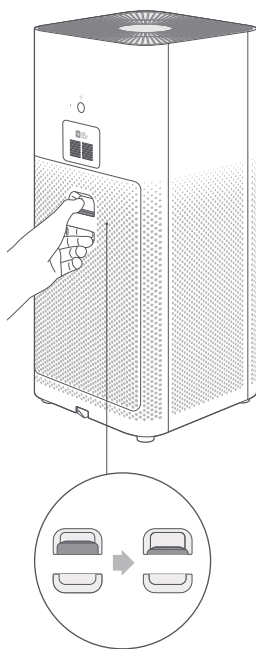

2 Conectar el cable de alimentación

Retire el embalaje del enchufe y cierre el compartimento del filtro.

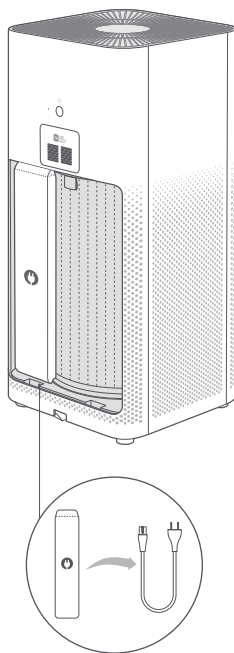

3 Conexión a una toma de corriente

Conecte el cable de alimentación al conector situado en la base de la unidad y, a continuación, a una fuente de alimentación.

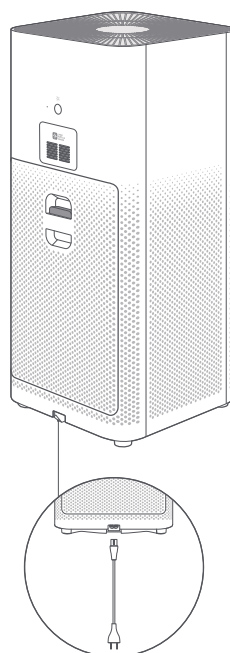

Uso

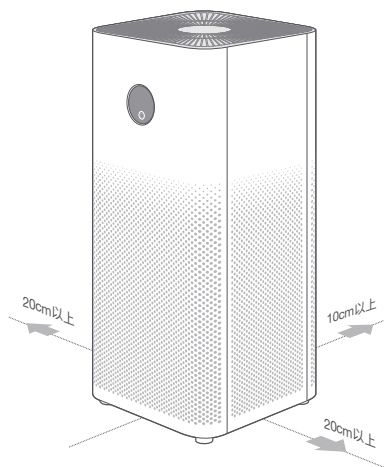

Colocación del purificador en un lugar adecuado

Para un rendimiento óptimo, mantenga las distancias recomendadas entre el purificador y las paredes y otros objetos (consulte la ilustración anterior).

Nota: es recomendable cerrar puertas y ventanas mientras se utiliza el purificador para un mejor filtrado.



Botón de encendido / apagado de modo

Pulse para encender el purificador, luego pulse de nuevo para cambiar de modo. Manténgalo presionado durante dos segundos para apagar el purificador.

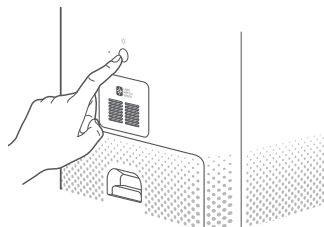

Botón de encendido / apagado de pantalla

Presione el botón en la parte posterior del purificador para ajustar el brillo de la pantalla, o para encender/apagar la pantalla.

Uso

Restablecer Wi-Fi

Cuando el teléfono no pueda conectarse al purificador, mantenga presionados el botón de encendido/apagado y modo y el botón de encendido/apagado de pantalla durante cinco segundos. Una vez que escuche un pitido, la conexión Wi-Fi del purificador se habrá restablecido correctamente.

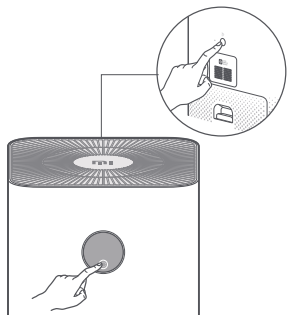

Conectar con la aplicación Mi Home / Xiaomi Home

Este producto funciona con la aplicación Mi Home / Xiaomi Home*. Controla tu dispositivo con la aplicación Mi Home / Xiaomi Home.



Escanee el código QR para descargar e instalar la aplicación. Se le dirigirá a la página de configuración de conexión si la aplicación ya está instalada. O busque "Mi Home / Xiaomi Home" en la App Store para descargarla e instalarla.

Abra la aplicación Mi Home / Xiaomi Home, pulse "*" en la parte superior derecha y, a continuación, siga las instrucciones para añadir el dispositivo.

*La aplicación se conoce como Xiaomio Home en Europa (excepto en Rusia). El nombre de la aplicación que aparece en su dispositivo debe ser tomado como el predeterminado. Nota: La versión de la aplicación puede haber sido actualizada, siga las instrucciones basadas en la versión actual de la aplicación.

Notificaciones del estado del filtro



1 Por favor, instale un filtro original

No se detectó ningún filtro, o el filtro instalado no es original.



2 Notificación de instalación del filtro

Cuando el purificador detecta que la vida útil del filtro es inferior al 10%, desenchufe y vuelva a enchufar el cable de alimentación y luego encienda el purificador, o abra y cierre el compartimento del filtro y luego encienda el purificador, la vida útil restante del filtro (en %) aparecerá en la pantalla.

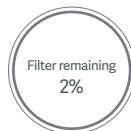

3 Notificación de reemplazo de filtro

El período de reemplazo del filtro es de 6 a 12 meses. Si la vida útil del filtro es del 10% o menos, la pantalla mostrará un código QR y la vida útil restante del filtro (en %) cada vez que encienda el purificador.

Comentario: Consulte las instrucciones de reemplazo del filtro en el interior de la tapa de su compartimento.

Nota: el filtro puede producir malos olores cuando absorbe demasiados gases dañinos. Se recomienda almacenar el filtro en un lugar con buena ventilación e iluminación para mejorar el carbón activo y restaurar la capacidad de adsorción de polvo.

Cuidado y mantenimiento

⚠ Asegúrese de que el purificador esté apagado y desenchufado.

Limpeza de la sección del filtro

Use una aspiradora o un paño suave para eliminar el polvo de las entradas de aire o del compartimiento del filtro, para garantizar una ventilación y purificación óptimas

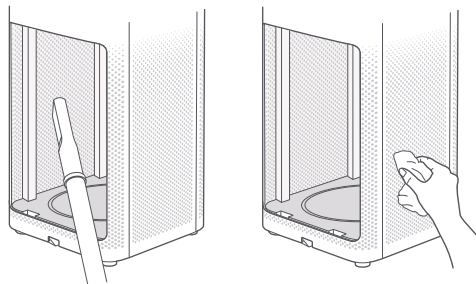

Limpeza del sensor de polvo laser

El pestillo de la cubierta de los sensores de partículas se encuentra justo encima del interior del compartimiento del filtro. Retire la cubierta, empujando un dedo hacia arriba contra el pestillo (como se muestra en la Ilustración A).

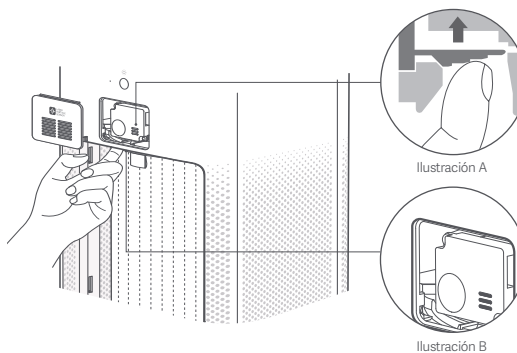

Nota: no use aire caliente

Especificaciones

Nombre	Mi Air Purifier 3H	Tensión nominal	100-240 V~	Tasa de Suministro de Aire Limpio (Partículas CADR)	380 m ³ /h
Modelo	AC-M6-SC	Frecuencia nominal	50/60 Hz	Tasa de Suministro de Aire Limpio de Formaldehído (Formaldehído CADR)	60 m ³ /h
Dimensiones	240 × 240 × 520 mm	Potencia nominal	38 W	Eficiencia de Purificación de Formaldehído	Alto
Peso neto	4,8 kg aprox	Nivel de ruido	64 dB(A)	Eficiencia de Purificación de Partículas	Alto
Superficie recomendada	26-45 m ² *	Consumo de energía de la red en espera	< 2.0 W	Conexión inalámbrica	Wi-Fi IEEE 802.11 b/g/n 2.4GHz
Potencia RF de salida máxima			Wi-Fi 2.4 G (2400 - 2483.5 MHz): 1778 dBm RFID (13.56MHz): 0 dBm		

*Calculado en base a la norma Q/BJZMK0001-2018

Información sobre el cumplimiento de la normativa

Declaración de conformidad de la UE

 Por la presente, Beijing Smartmi Electronic Technology Co., Ltd., declara que el equipo de radio - Mi Air Purifier 3H, tipo AC-M6-SC cumple con la Directiva 2014/53/UE. Encontrará el texto completo de la declaración de conformidad de la UE en esta dirección de Internet: <http://www.mi.com/global/service/support/declaration.html>

Información de eliminación y reciclaje



Todos los productos que llevan este símbolo son residuos de aparatos eléctricos y electrónicos (RAEE según la directiva 2012/19/EU) que no deben mezclarse con residuos domésticos sin clasificar. En su lugar, debe proteger la salud humana y el medio ambiente entregando sus equipos de desecho a un punto de recogida para el reciclaje de residuos de equipos eléctricos y electrónicos, designado por el gobierno o las autoridades locales. La eliminación y el reciclado correctos ayudarán a evitar posibles consecuencias negativas para el medio ambiente y la salud humana. Póngase en contacto con el instalador o con las autoridades locales para obtener más información sobre la ubicación y las condiciones de dichos puntos de recogida.

Vorsichtsmaßnahmen

- Schalten Sie den Luftreiniger aus und ziehen Sie den Netzstecker, bevor Sie ihn bewegen.
- Der Luftreiniger kann nicht eingeschaltet werden, wenn das Lüftergitter und die Filterfachabdeckung nicht ordnungsgemäß installiert sind.
- Halten Sie einen Abstand von mindestens 20 cm zwischen den Lufteinlässen und Wänden oder anderen Gegenständen ein.
- Entfernen Sie häufig Staub, Haare und andere Partikel aus dem äußeren Filtersieb, um das Risiko von Bakterienwachstum zu verringern.
- Entfernen Sie Staub, Haare und Partikel aus den Lufteinlässen des Luftreinigers, um eine Verminderung des Lufteinlasses zu verhindern.
- Decken Sie den Luftauslass ab, um zu verhindern, dass Staub, Haare und andere Partikel hineinfallen, wenn der Luftreiniger längere Zeit nicht benutzt wird.

.....
Um Brände, Stromschläge oder andere Schäden zu vermeiden, verwenden Sie das Netzkabel und die Steckdose wie unten beschrieben:

- Ziehen, verdrehen oder verbiegen Sie das Netzkabel nicht zu stark, da dies den Kern des Kabels freilegen oder brechen kann.
 - Das Netzkabel muss an eine geeignete Steckdose angeschlossen werden.
 - Verwenden Sie das Netzkabel, das mit dem Luftreiniger geliefert wurde, verwenden Sie keine Netzkabel von Drittanbietern.
 - Ziehen Sie immer den Netzstecker des Luftreinigers, bevor Sie Wartungsarbeiten durchführen oder den Luftreiniger bewegen.
 - Wenn das Netzkabel beschädigt ist, muss es durch ein Original-Netzkabel ersetzt werden, das vom Hersteller oder der Kundendienstabteilung erworben wurde.
-
- Stellen Sie die Verwendung des Luftreinigers sofort ein, wenn er ungewöhnliche Geräusche macht, schlechte Gerüche abgibt, sich überhitzt oder sich der Lüfter unregelmäßig dreht.
 - Stecken Sie nicht Ihre Finger oder Fremdkörper in die Schutzteile, bewegliche Teile, Lufteinlässe oder Luftauslässe.
 - Halten Sie Gegenstände wie Haare oder Stoffe vom Luftreiniger fern, um ein Blockieren der Lufteinlässe oder Luftauslässe zu vermeiden.
 - Sie dürfen sich nicht auf den Luftreiniger setzen, sich daran anlehnen oder ihn kippen.
 - Bei Verwendung in Verbindung mit gasbetriebenen Geräten (z.B. Gasherden, Gasheizungen) ist auf ausreichende Belüftung zu achten, um eine Kohlenmonoxidvergiftung zu vermeiden.
 - Gießen Sie keine Flüssigkeiten ein und werfen Sie keine Pulver oder andere kleine Substanzen in den Luftauslass des Luftreinigers.

.....
Verwenden Sie den Luftreiniger nicht unter den folgenden Umständen, da dies zu Stromschlägen, Bränden oder anderen Schäden führen kann:

- In der Nähe von offenen Flammen, wie Kerzen, Räuchergeräten, Öfen, Kaminen, Zigaretten, Feuerwerkskörpern, Feuerzeugen, Mehrzweckfackeln, Kerzenleuchtern oder Feuerstellen.
- In der Nähe von Geräten, die hohe Temperaturen erzeugen, wie z.B. Elektroheizungen, Heizlüfter, elektrische Fußwärmer, Elektroherde, Bügeleisen.
- Achten Sie darauf, dass keine brennbaren Gegenstände in den Luftreiniger gelangen.
- An unsichereren Orten, an denen der Luftreiniger leicht umkippen kann.
- In extrem heißen, feuchten oder nassen Umgebungen, wie z.B. Badezimmern.
- Dieser Luftreiniger ist nicht für die Verwendung durch Personen (einschließlich Kinder) bestimmt, die nicht über die körperliche, Wahrnehmungs- oder geistige Leistungsfähigkeit oder die Erfahrung oder das Wissen verfügen, es sei denn, sie sind sicher unter der Aufsicht oder Anleitung ihres Vormunds.
- Der Luftreiniger ist kein Spielzeug. Halten Sie Kinder vom Luftreiniger fern.

Produktübersicht

Lesen Sie dieses Handbuch vor der Verwendung sorgfältig durch, und bewahren Sie es für eine spätere Verwendung auf.

Hinweis: Abbildungen des Produkts, des Zubehörs und der Benutzeroberfläche in der Bedienungsanleitung dienen nur der Veranschaulichung. Die tatsächlichen Produkte und Funktionen können aufgrund von Produktverbesserungen variieren.

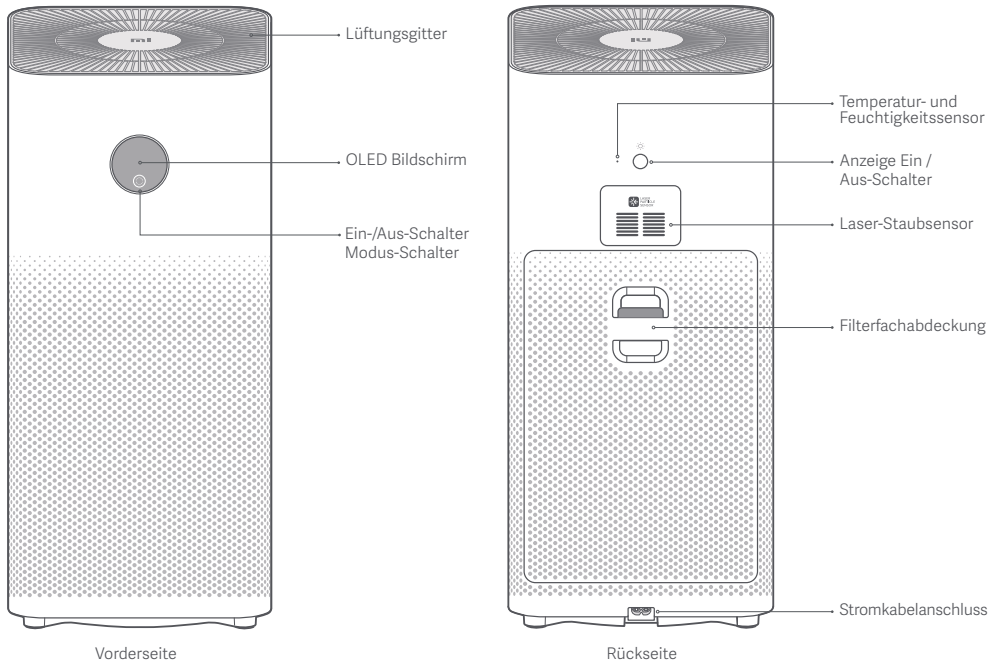

Produktübersicht

Display



Installation

1 Öffnen des Filterfachs

Drücken Sie die Schnalle, um das Filterfach zu öffnen, und vergewissern Sie sich, dass der Filter richtig installiert ist.

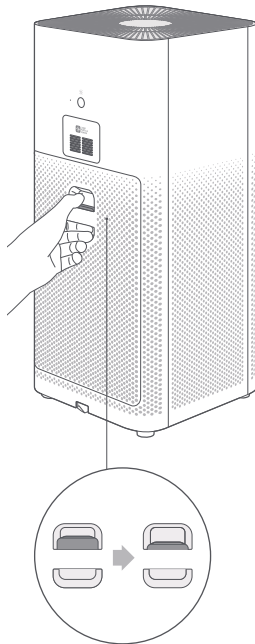

2 Entfernen des Netzkabels

Entfernen Sie das Netzkabelpaket und schließen Sie das Filterfach.

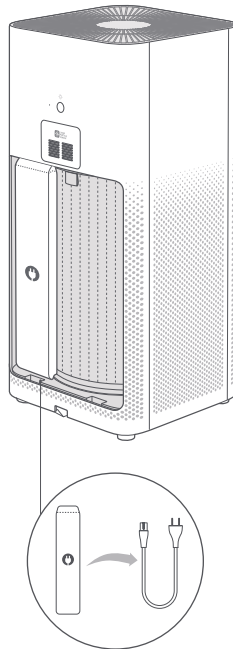

3 Anschluss an eine Steckdose

Schließen Sie das Netzkabel an den Anschluss an der Unterseite des Luftreinigers an und stecken Sie es dann in eine Steckdose.

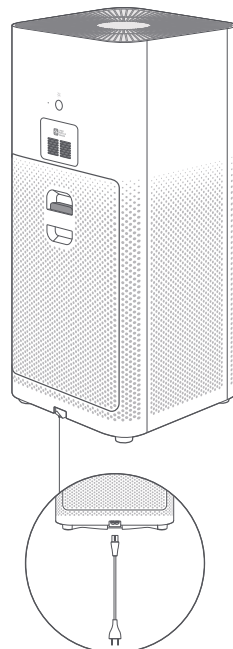

Verwendung

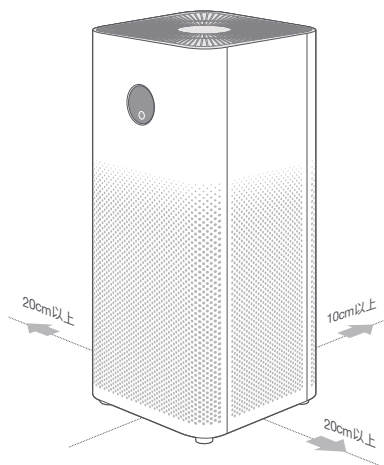

Stellen Sie den Luftreiniger an einem geeigneten Ort auf

Für eine optimale Leistung halten Sie die empfohlenen Abstände zwischen dem Luftreiniger und Wänden und anderen Gegenständen ein (siehe Abbildung oben).

Hinweis: Es wird empfohlen, Türen und Fenster geschlossen zu halten, um eine bessere Reinigungswirkung bei der Verwendung des Luftreinigers zu erzielen.



Ein / Aus- und Modus-Schalter

Tippen Sie hier, um den Luftreiniger einzuschalten, und tippen Sie dann, um den Modus zu wechseln. Halten Sie den Schalter zwei Sekunden lang gedrückt, um den Luftreiniger auszuschalten.

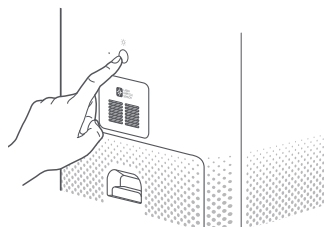

Anzeige Ein / Aus-Schalter

Drücken Sie den Schalter auf der Rückseite des Luftreinigers, um die Helligkeit der Anzeige einzustellen oder um die Anzeige ein- und auszuschalten.

Verwendung

WLAN-Modul zurücksetzen

Wenn das Telefon keine Verbindung zum Luftreiner herstellen kann, halten Sie gleichzeitig den Schalter Ein / Aus- und Modus sowie den Schalter Anzeige Ein / Aus fünf Sekunden lang gedrückt. Sobald Sie einen Piepton hören, wurde das WLAN des Luftreinigers erfolgreich zurückgesetzt.

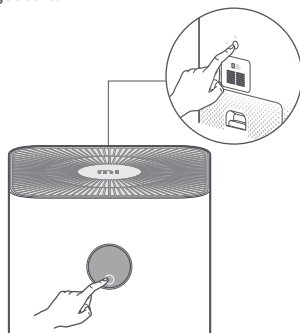

Mit der Mi Home-/Xiaomi Home-App verbinden

Dieses Produkt funktioniert mit der Mi Home-/Xiaomi Home-App*. Steuern Sie Ihr Gerät mit der Mi Home-/Xiaomi Home-App.



Scannen Sie den QR-Code, um die App herunterzuladen und zu installieren. Ist die App bereits installiert, werden Sie zur Verbindungseinstellungs-Seite weitergeleitet. Sie können aber auch im App Store nach „Mi Home/Xiaomi Home“ suchen, um die App herunterzuladen und zu installieren. Öffnen Sie die Mi Home-/Xiaomi Home-App, tippen Sie auf das „+“ oben rechts und befolgen Sie die Anweisungen auf dem Bildschirm, um Ihr Gerät hinzuzufügen.

*In Europa (außer in Russland) wird die App unter dem Namen Xiaomi Home-App geführt. Der auf Ihrem Gerät angezeigte Name der App sollte standardmäßig verwendet werden.
Hinweis: Die Version der App wurde möglicherweise aktualisiert. Befolgen Sie bitte die Anweisungen zur aktuellen App-Version.

Filter Statusbenachrichtigungen



1 Bitte installieren Sie einen Originalfilter

No filter detected, or the installed filter is not genuine.



2 Benachrichtigung bei der Filterinstallation

Wenn der Luftreiner feststellt, dass die Lebensdauer des Filters weniger als 10 % beträgt, ziehen Sie entweder das Netzkabel ab und stecken Sie es wieder ein, schalten Sie dann den Luftreiner ein, oder öffnen und schließen Sie das Filterfach und schalten Sie den Luftreiner ein, die verbleibende Lebensdauer des Filters (in %) erscheint auf der Anzeige.

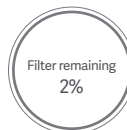

3 Benachrichtigung über den Filteraustausch

Die Austauschzeit des Filters beträgt 6-12 Monate. Wenn die Lebensdauer des Filters 10 % oder weniger beträgt, zeigt die Anzeige beim Einschalten des Luftreinigers einen QR-Code und die Restlebensdauer des Filters (in %) an.

Hinweis: Beachten Sie die Anweisungen zum Filteraustausch auf der Innenseite der Filterfachabdeckung.

Hinweis: Der Filter kann Gerüche produzieren, wenn er übermäßig schädliche Gase absorbiert. Es wird empfohlen, den Filter an einem Ort mit guter Beleuchtung und Belüftung zu lagern, um die Aktivität der Aktivkohle zu verbessern und ihre Partikeladsorptionsfähigkeit wiederherzustellen. Bitte tauschen Sie den Filter aus, wenn seine empfohlene Lebensdauer erreicht ist.

Pflege & Wartung

⚠ Stellen Sie sicher, dass der Luftreiniger ausgeschaltet und vom Stromnetz getrennt ist.

Cleaning the filter compartment

Verwenden Sie einen Staubsauger oder ein weiches Tuch, um Staub aus den Lufteinlässen oder dem Filterfach zu entfernen, um eine optimale Belüftung und Reinigung zu gewährleisten.

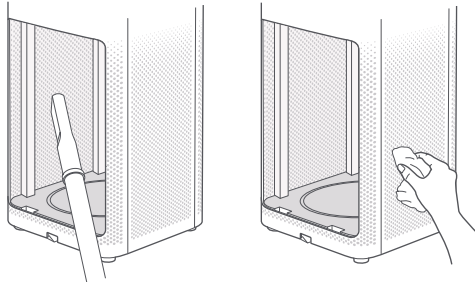

Reinigung des Laser-Partikelsensors

Die Verriegelung der Abdeckung des Partikelsensors befindet sich knapp über der Innenseite des Filterfachs. Entfernen Sie die Abdeckung, indem Sie einen Finger gegen die Verriegelung drücken (wie in Abbildung A dargestellt).

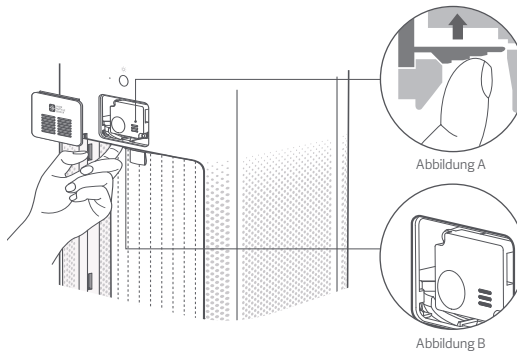

Hinweis: Verwenden Sie keine heiße Luft.

Technische Daten

Name	Mi Luftreiniger 3H	Nennspannung	100–240V~	Reinluftförderleistung (CADR Partikel)	380m ³ /h
Modell	AC-M6-SC	Nennfrequenz	50/60Hz	Formaldehyd Reinluftförderleistung (CADR Formaldehyd)	60m ³ /h
Abmessungen	240 × 240 × 520mm	Nennleistung	38W	Effizienz der Partikelreinigung	Hoch
Nettogewicht	ca. 4,8 kg	Geräuschpegel	64dB(A)	Effizienz der Formaldehydreinigung	Hoch
Empfohlene Oberfläche	26–45m ² *	Stromverbrauch im Ruhezustand	< 2,0 W	WLAN-Verbindung	WLAN IEEE 802.11 b/g/n 2,4 GHz
Max. HF-Ausgangsleistung			Wi-Fi 2.4 G (2400 - 2483.5 MHz): 17.78 dBm RFID (13.56MHz): 0 dBm		

*Auf Grundlage von Standard Q/BJZMK0001–2018 berechnet

Informations sur la conformité et les réglementations

Europa – EU-Konformitätserklärung

CE Hiermit erklärt Beijing Smartmi Electronic Technology Co., Ltd. dass die Funkanlagen – Mi Luftreiniger 3H, Typ AC-M6-SC die EU-Richtlinie 2014/53/EU erfüllen. Der vollständige Wortlaut der EU-Konformitätserklärung ist unter der folgenden Internetadresse abrufbar: <http://www.mi.com/global/service/support/declaration.html>

Informationen zur Entsorgung und zum Recycling



Alle mit diesem Symbol gekennzeichneten Produkte sind Elektroschrott und Elektrogeräte (WEEE entsprechend EU-Richtlinie 2012/19/EU) und dürfen nicht mit unsortiertem Haushaltsmüll vermischt werden. Schützen Sie stattdessen Ihre Mitmenschen und die Umwelt, indem Sie Ihre zu entsorgenden Geräte an eine dafür vorgesehene, von der Regierung oder einer lokalen Behörde eingerichtete Sammelstelle zum Recycling von Elektroschrott und Elektrogeräten bringen. Eine ordnungsgemäße Entsorgung und Recycling helfen, negative Auswirkungen auf die Gesundheit von Umwelt und Menschen zu vermeiden. Wenden Sie sich bitte an den Installateur oder lokale Behörden, um Informationen zum Standort und den allgemeinen Geschäftsbedingungen solcher Sammelstellen zu erhalten.

Меры предосторожности

- Перед перемещением выключите очиститель воздуха и выньте штепсель из розетки.
- Очиститель воздуха не включится при неправильной установке решетки вентилятора и крышки отсека для фильтра.
- Между воздухозаборными отверстиями и стенами или другими предметами должно оставаться расстояние минимум 20 см.
- Часто удаляйте пыль, волосы и другие частицы с внешнего сетчатого экрана фильтра, чтобы снизить вероятность роста бактерий.
- Удаляйте пыль, волосы и частицы из воздухозаборных отверстий очистителя воздуха, чтобы не допустить снижения забора воздуха.
- Накройте выпускное отверстие воздуха, чтобы не допустить попадания пыли, волос и других частиц, когда очиститель воздуха не используется в течение длительного времени.

Во избежание пожара, поражения электрическим током и другого ущерба используйте шнур питания и электрические розетки согласно приведенной ниже инструкции:

- Не прилагайте чрезмерное усилие для вытягивания шнура питания, не скручивайте и не сгибайте его, поскольку это может привести к оголению или разлому электрического провода шнура питания.
- Шнур питания должен вставляться в подходящий электрический разъем.
- Используйте шнур питания, который поставляется с очистителем воздуха, не используйте какие-либо сторонние шнуры питания.
- Всегда вынимайте шнур электропитания очистителя воздуха из розетки при выполнении технического обслуживания или перемещении очистителя воздуха.
- Если шнур электропитания поврежден, замените его оригинальным шнуром, приобретенным у производителя или в соответствующем сервисном центре.

-
- Немедленно прекратите использование очистителя воздуха при появлении необычных шумов, неприятного запаха, перегреве или неравномерном вращении вентилятора.
 - Не вставляйте пальцы или инородные предметы в защитные детали, подвижные детали, воздухозаборные отверстия или выпускные отверстия воздуха.
 - Не допускайте попадание в очиститель воздуха таких предметов, как волосы или ткань, чтобы избежать закупоривания воздухозаборных отверстий или выпускных отверстий воздуха.
 - Не сидите на очистителе, не опирайтесь на него и не наклоняйте его.
 - При использовании вместе с газовым оборудованием (например, газовыми печами или водонагревателями) обеспечьте достаточную вентиляцию, чтобы избежать отравления угарным газом.
 - Не наливайте какую-либо жидкость, не насыпайте порошки или какие-либо другие вещества и выпускное отверстие воздуха очистителя воздуха.

Не используйте очиститель воздуха при следующих обстоятельствах, поскольку это может привести к поражению электрическим током, пожару или другому ущербу:

- Около источников открытого пламени, например, свечей, кадилниц, плит, каминов, сигарет, хлопушек, зажигалок, универсальных горелок, акалитов или жаровен.
- Около приборов, производящих высокую температуру, например, электрических нагревателей, вентиляторных воздухонагревателей, электрических грелок для ног, электроплит и электрических утюгов.
- Примите меры, чтобы в очиститель воздуха не попадали воспламеняемые предметы.
- В неустойчивом положении, когда очиститель воздуха легко может перевернуться.
- В среде с чрезвычайно высокой температурой, влажностью или сыростью, например, в ванной.
- Этот очиститель воздуха не предназначен для использования лицами (в том числе детьми), у которых недостаточные физические или умственные способности, или способности восприятия либо которые имеют недостаточный опыт или знания, за исключением безопасного использования под надзором или согласно указаниям опекуна.
- Этот очиститель воздуха — не игрушка. Используйте или храните очиститель воздуха в недоступном для детей месте.

Обзор изделия

Перед использованием изделия внимательно изучите это руководство и сохраните его на будущее для справки.

Примечание. Иллюстрации изделия, аксессуаров и пользовательского интерфейса в настоящем руководстве пользователя представлены исключительно в ознакомительных целях. Фактические характеристики прибора и его функции могут отличаться в связи с улучшениями продукта.

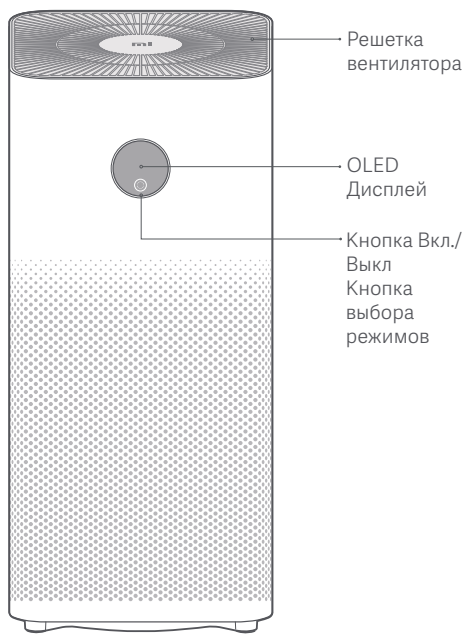

Обзор изделия

Дисплей



Установка

1 Открытие отсека для фильтра

Нажмите на застёжку, чтобы открыть отсек для фильтра, убедитесь в том, что фильтр установлен правильно.

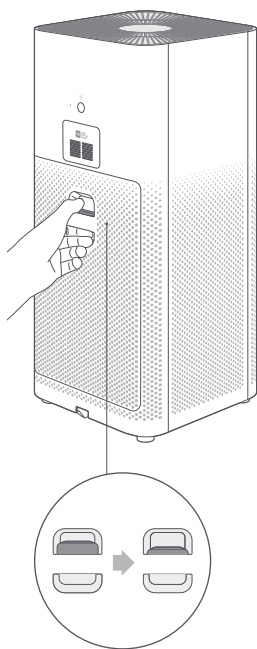

2 Удаление шнура питания

Удалите пакет шнура питания и закройте отсек для фильтра.

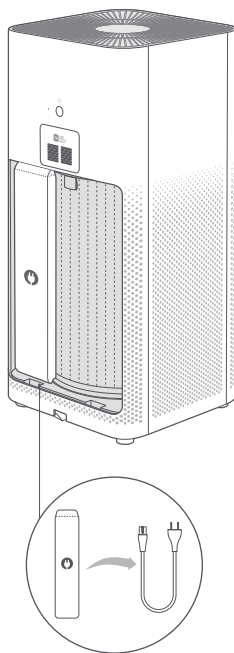

3 Подключение к розетке

Подключите шнур питания к разъёму на дне очистителя, затем вставьте его в розетку.

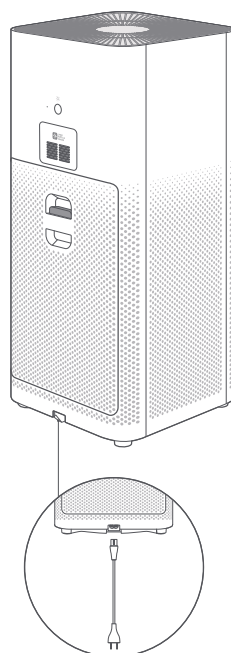

Использование

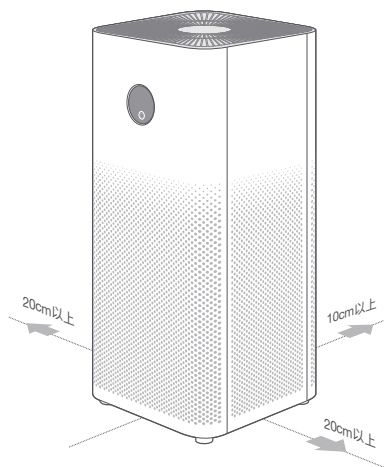

Размещение очистителя воздуха в подходящем месте

Для оптимальной работы сохраняйте рекомендуемое расстояние между очистителем воздуха, стенами и другими предметами (см. иллюстрацию выше).

Примечание: При использовании очистителя рекомендуется закрывать двери и окна для достижения лучшего эффекта очистки при использовании очистителя воздуха.



Кнопка Вкл./Выкл. и кнопка выбора режимов

Коснитесь, чтобы включить очиститель воздуха, затем коснитесь для выбора режимов. Для выключения очистителя воздуха нажмите и удерживайте в течение двух секунд.

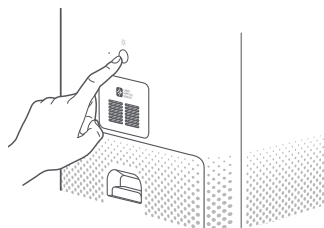

Кнопка Вкл./Выкл. дисплея

Нажмите кнопку на задней панели очистителя воздуха, чтобы отрегулировать яркость дисплея, включить/выключить дисплей.

Использование

Сброс настроек Wi-Fi

Если телефон не может подключиться к очистителю воздуха, одновременно нажмите и удерживайте кнопку Вкл./Выкл. и кнопку выбора режимов в течение пяти секунд. Звуковой сигнал означает, что Wi-Fi очистителя воздуха сброшен успешно.

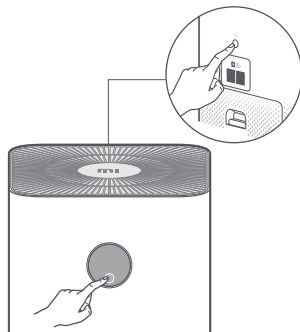

Подключитесь к приложению Mi Home / Xiaomi Home

Продукт работает с Mi Home / Xiaomi Home*.
Управляйте своим устройством в этом приложении.



Отсканируйте QR-код, чтобы скачать и установить приложение. Вы будете перенаправлены на страницу настройки подключения, если приложение уже установлено. Или выполните поиск по запросу "Mi Home / Xiaomi Home" в App Store, чтобы скачать и установить приложение. Откройте приложение Mi Home / Xiaomi Home, нажмите "+" в правом верхнем углу и следуйте инструкциям по добавлению устройства.
*В Европе приложение называется "Xiaomi Home" (кроме России). Название приложения, которое отображается на вашем устройстве, должно быть принято по умолчанию.
Примечание. Версия приложения могла обновиться. Следуйте инструкциям для текущей версии приложения.

Уведомления о состоянии фильтра



1 Обязательно установите оригинальный фильтр

Фильтр не обнаружен, или установлен не оригинальный фильтр.



2 Уведомления об установке фильтра

Когда очиститель воздуха обнаружит, что остающийся срок службы фильтра составляет 10%, либо выньте, а потом повторно вставьте шнур питания, а затем включите очиститель воздуха, либо откройте и закройте отсек для фильтра, затем включите очиститель воздуха. На дисплее появится остающийся срок службы фильтра (в %).

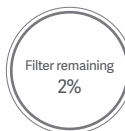

3 Уведомления о замене фильтра

Период замены фильтров составляет 6–12 месяцев. Если остающийся срок службы фильтра составляет 10% или менее, каждый раз при включении очистителя воздуха на дисплее будет отображаться QR-код и остающийся срок службы фильтра (в %).

Примечание: см. инструкцию по замене фильтра на внутренней стороне отсека для фильтра.

Примечание: фильтр может издавать неприятный запах при поглощении чрезмерного количества вредных газов. Рекомендуем поместить фильтр в хорошо освещенное и проветриваемое место, чтобы улучшить характеристики активированного угля и восстановить его способность к поглощению частиц. Меняйте фильтр вовремя.

Уход и техническое обслуживание

⚠ Убедитесь в том, что очиститель воздуха выключен, и штепсель вынут из розетки.

Очистка отсека фильтра

При помощи пылесоса или мягкой ткани удалите какую-либо пыль из воздухозаборных отверстий или отсека для фильтра для обеспечения оптимальной вентиляции и очистки.

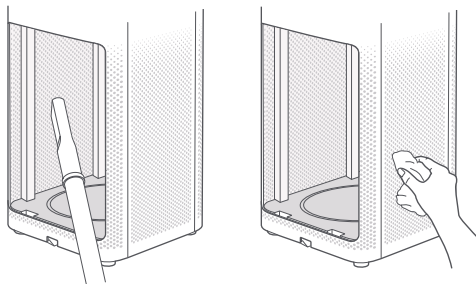

Очистка лазерного датчика частиц

Защелка крышки датчика частиц расположена непосредственно над внутренней частью отсека фильтра. Снимите крышку, надавив пальцем вверх на защелку (как показано на иллюстрации А).

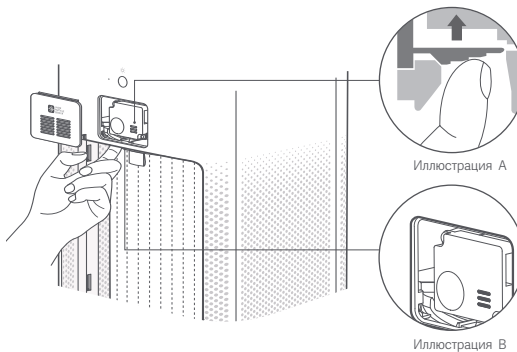

Примечание: Не используйте горячий воздух.

Технические характеристики

Наименование	Очиститель воздуха Mi 3H	Номинальное напряжение	100-240 В-	Интенсивность подачи чистого воздуха (CADR-частицы)	380 м³/ч
Модель	AC-M6-SC	Номинальная частота	50/60 Гц	Интенсивность подачи очищенного от формальдегида воздуха (CADR формальдегид)	60 м³/ч
Размеры	240 × 240 × 520 mm	Номинальная мощность	38 Вт	Эффективность очистки частиц	Высокая
Вес нетто	прибл. 4,8 kg	Уровень шума	64 дБ(А)	Эффективность очистки формальдегида	Высокая
Рекомендуемая поверхность	26–45 м² *	Беспроводное подключение	Wi-Fi IEEE 802.11 b/g/n 2,4 ГГц	Энергопотребление в режиме ожидания сети	< 2,0 W
Максимальная выходная радиочастотная мощность			Wi-Fi 2,4 G (2400 - 2483,5 MHz): 17,78 dBm RFID (13,56MHz): 0 dBm		

*Расчеты основаны на стандарте Q/BJZMK0001-2018

Środki ostrożności

- Przed przystąpieniem do przenoszenia oczyszczacza wyłącz go i odłącz od zasilania.
- Oczyszczacza nie można włączyć, jeśli kratka wentylatora i osłona przegrody filtra nie są zamontowane poprawnie.
- Należy zachować odległość co najmniej 20 cm między wlotami powietrza a ścianami lub innymi przedmiotami.
- Regularnie usuwaj kurz, włosy i inne cząstki z zewnętrznych oczek sita filtra, a zapobiegiesz namnażaniu się bakterii.
- Usuń kurz, włosy i inne cząstki z wlotów powietrza, aby zapobiec zmniejszeniu ilości czerpanego powietrza.
- Podczas dłuższych okresów bezczynności osłoń wloty powietrza, aby zapobiec przedostawaniu się kurzu, włosów i innych cząstek do wnętrza urządzenia.

.....
 Aby zapobiec ryzyku pożaru, porażenia prądem elektrycznym i zniszczenia urządzenia, używaj kabla zasilania i gniazdka elektrycznego zgodnie z poniższymi instrukcjami:

- Nie ciągnij za kabel zasilania ani nie wyginaj go nadmiernie, bo może to spowodować odsonięcie lub przerwanie rdzenia.
 - Kabel zasilania należy podłączać do odpowiedniego gniazdka elektrycznego.
 - Używaj kabla zasilania dostarczonego wraz z oczyszczaczem; nie używaj kabli innych producentów.
 - Przed przystąpieniem do konserwacji lub przenoszenia oczyszczacza należy zawsze odłączać go od źródła zasilania.
 - W razie uszkodzenia kabla należy go wymienić u oryginalnego producenta lub w dziale usług posprzedażowych.
-
- W razie wystąpienia nietypowych dźwięków, nieprzyjemnego zapachu, przegrzania lub nieregularnych obrotów wentylatora należy natychmiast wstrzymać pracę oczyszczacza.
 - Nie wsadzać palców ani ciał obcych do części zabezpieczających lub ruchomych ani do wlotów i wylotów powietrza.
 - Usuń włosy i inne materiały z oczyszczacza, aby uniknąć zablokowania wlotów i wylotów powietrza.
 - Nie wolno siedać, opierać się ani przechylać oczyszczacza.
 - W przypadku użytkowania wraz z urządzeniami zasilanymi gazem (np. piecyków, ogrzewaczy gazowych) należy przewietrzać pomieszczenie w celu uniknięcia zatrucia tlenkiem węgla.
 - Nie wlewaj płynów i nie wysypuj proszków lub innych drobnych substancji do wylotów powietrza.

.....
 Aby uniknąć ryzyka pożaru, porażenia prądem elektrycznym lub uszkodzeń, oczyszczacza nie wolno używać w następujących sytuacjach:

- W pobliżu otwartego ognia, np. świeczek, kominków aromatoterapeutycznych, palników, kominków, papierosów, zapalniczek, łuczyw wielofunkcyjnych, świeczników lub patelni.
- W pobliżu urządzeń generujących wysokie temperatury, np. grzejników elektrycznych, termowentylatorów, elektrycznych urządzeń do ogrzewania stóp, pieców elektrycznych i żelazek.
- Należy upewnić się, że żadne materiały łatwopalne nie przedostały się do wnętrza oczyszczacza.
- Na niestabilnym podłożu grożącym upadkiem.
- W ekstremalnie gorącym lub wilgotnym środowisku, np. w łazience.
- Oczyszczacz nie powinien być używany przez osoby (w tym dzieci) z ograniczoną zdolnością fizyczną, zmysłową lub umysłową ani przez osoby, którym brakuje wiedzy lub doświadczenia, chyba że znajdują się pod nadzorem opiekuna.
- Oczyszczacz nie jest zabawką. Nie pozwól dziecku zbliżyć się do urządzenia.

Przegląd produktu

Przed przystąpieniem do eksploatacji należy zapoznać się z niniejszą instrukcją i zachować ją na przyszłość.

Uwaga: ilustracje produktu, akcesoriów i interfejsu użytkownika przedstawione w niniejszym podręczniku służą jedynie jako odniesienie. Rzeczywisty produkt i funkcje mogą różnić się od przedstawionych w związku z ulepszeniami produktu.

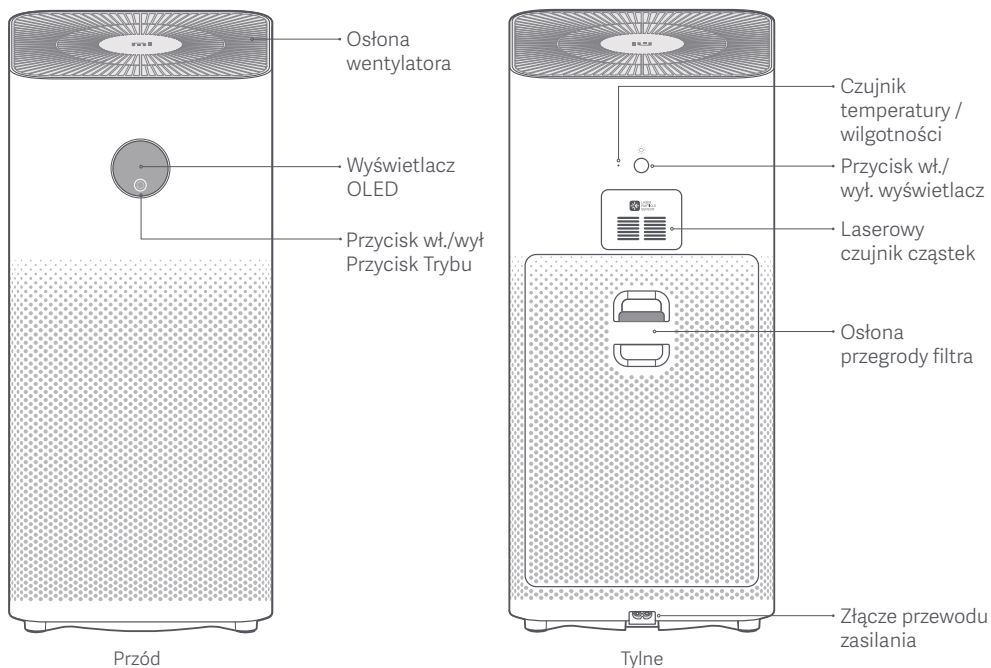

Przegląd produktu

Wyświetlacz

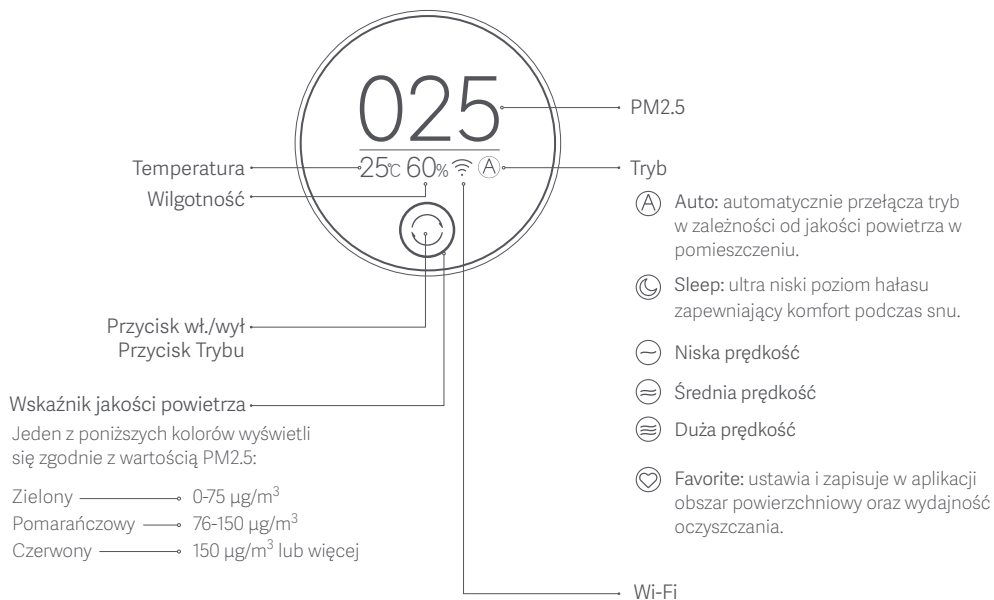

Instalacja

1 Otwieranie przegrody filtra

Naciśnij klamrę, aby otworzyć przegrodę filtra i upewnij się, że filtr jest zamontowany poprawnie.

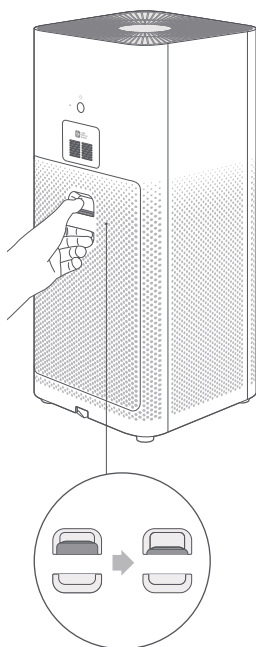

2 Wymowanie przewodu zasilania i zamknięcie przegrody filtra

Wymij zestaw kabla zasilania i zamknij przegrodę filtra.

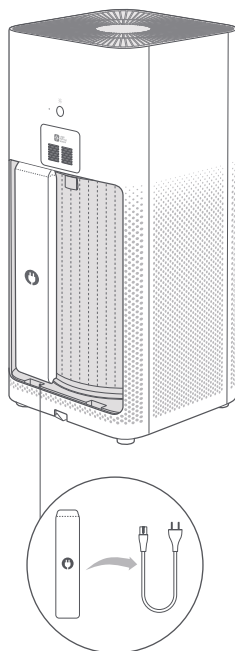

3 Podłączanie do gniazdka

Podłącz jeden koniec przewodu zasilania do złącza w dolnej części urządzenia, a drugi do gniazdka.

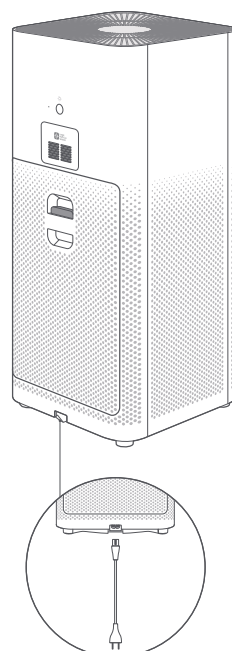

Użytkowanie

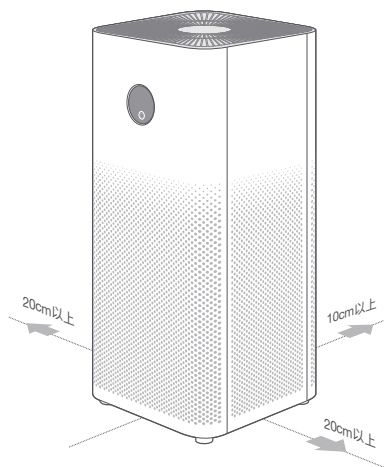

Umieszczanie oczyszczacza w odpowiednim miejscu

Aby uzyskać optymalną wydajność, zachowaj zalecaną odległość między oczyszczaczem a ścianami i innymi przedmiotami (patrz powyższa ilustracja).

Uwaga: w celu usprawnienia oczyszczania zaleca się zamknięcie drzwi i okien w pomieszczeniu podczas korzystania z oczyszczacza.



Przycisk wł./wył. wyświetlacz

Dotknij, aby włączyć oczyszczacz i dotknij ponownie, aby wybrać tryb. Naciśnij i przytrzymaj przez dwie sekundy, aby wyłączyć urządzenie.

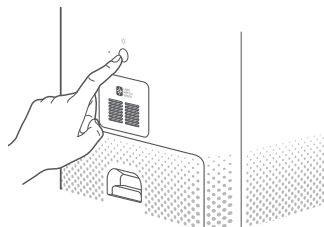

Przycisk wł./wył. wyświetlacz

Naciśnij przycisk na tylnej części oczyszczacza, aby wyregulować jasność wyświetlacza lub wł./wył. wyświetlacz.

Użytkowanie

Resetowanie połączenia Wi-Fi

Jeśli telefon nie łączy się z oczyszczaczem, naciśnij i przytrzymaj równocześnie przycisk wł./wył. i zmiany trybu oraz przycisk wł./wył. wyświetlacza przez pięć sekund. Rozlegnie się dźwięk oznaczający pomyślne zresetowanie połączenia Wi-Fi.

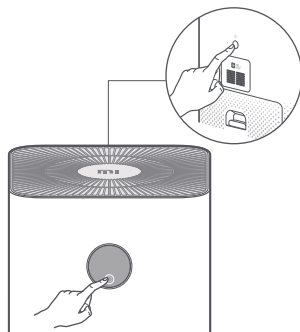

Połącz z aplikacją Mi Home/Xiaomi Home

Ten produkt współpracuje z aplikacją Mi Home/Xiaomi Home*. Steruj urządzeniem w aplikacji Mi Home/Xiaomi Home.



Zeskanuj kod QR, aby pobrać i zainstalować aplikację. Jeśli aplikacja jest już zainstalowana, nastąpi przekierowanie do strony konfiguracji połączenia. Aby pobrać i zainstalować aplikację, możesz też wyszukać nazwę „Mi Home/Xiaomi Home” w sklepie z aplikacjami. Otwórz aplikację Mi Home/Xiaomi Home, naciśnij przycisk „+” w górnym prawym rogu ekranu i wykonaj polecenia, aby dodać urządzenie.

*Nazwa aplikacji Xiaomi Home obowiązuje w Europie (za wyjątkiem Rosji). Nazwa aplikacji wyświetlana w urządzeniu użytkownika jest obowiązująca.

Uwaga: Wersja aplikacji mogła zostać uaktualniona. Wykonuj instrukcje bieżącej wersji aplikacji.

Powiadomienia o statusie filtra



1 Please install a genuine filter

Nie wykryto filtra lub zamontowany filtr nie jest oryginalny.



2 Powiadomienia o montażu filtra

Gdy oczyszczacz wykryje, że okres eksploatacyjny filtra wynosi mniej niż 10%, należy odłączyć urządzenie od zasilania i podłączyć je ponownie, a następnie włączyć. Można również otworzyć i zamknąć przegrodę filtra, a następnie włączyć oczyszczacz. Pozostały czas eksploatacyjny filtra pokazany zostanie na wyświetlaczu (w %).

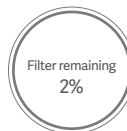

3 Powiadomienia o konieczności wymiany filtra

Filtr należy wymieniać co 6-12 miesięcy. Jeśli czas eksploatacyjny filtra wynosi 10% lub mniej, po każdym włączeniu oczyszczacza na wyświetlaczu pojawi się kod QR i pozostały czas eksploatacyjny filtra (w %).

Uwaga: zapoznaj się z instrukcją wymiany filtra na wewnętrznej części osłony przegrody.

Uwaga: po wchłonięciu zbyt dużej ilości szkodliwych gazów filtr może wytwarzać nieprzyjemne zapachy. Zaleca się przechowywanie filtra w dobrze oświetlonym i wentylowanym miejscu w celu maksymalizacji adsorpcji pyłu i działania węgla aktywnego. Po upływie zalecanego okresu eksploatacyjnego filtr należy wymienić.

Dbanie o urządzenie i konserwacja

⚠ Upewnij się, że oczyszczacz jest wyłączony i odłączony od zasilania.

Czyszczenie przegrody filtra

Użyj odkurzacza lub miękkiej szmatki, aby usunąć kurz z wlotu powietrza lub przegrody filtra. Zapewnisz w ten sposób optymalną wentylację i oczyszczenie.

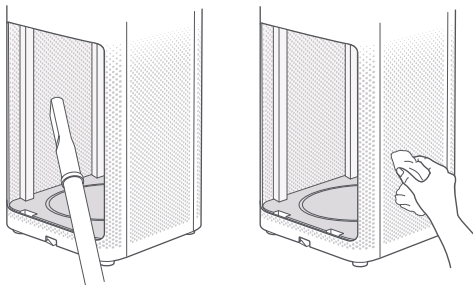

Czyszczenie laserowego czujnika cząstek

Zatrask osłony czujnika cząstek znajduje się ponad wewnętrzną częścią przegrody filtra. Usuń osłonę, dociskając palec do zatrasku (jak pokazano na ilustracji A).

Użyj dmuchawy powietrznej lub suszarki do włosów, aby wyczyścić osłonę i czujnik (jak pokazano na ilustracji B).

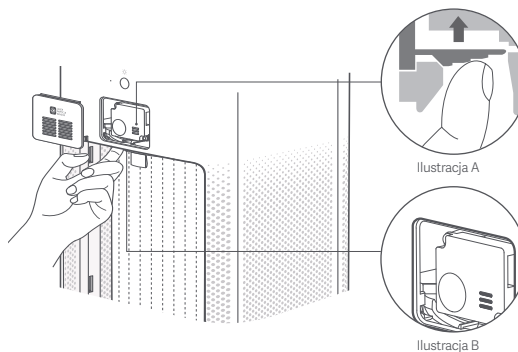

Uwaga: nie należy używać gorącego powietrza.

Dane techniczne

Nazwa	Oczyszczacz powietrza Mi 3H	Napięcie znamionowe	100-240 V~	Szybkość dostarczania czystego powietrza (CADR cząsteczki)	380 m ³ /godz
Model	AC-M6-SC	Częstotliwość znamionowa	50/60 Hz	Szybkość dostarczania czystego powietrza bez formaldehydu (CADR formaldehyd)	60 m ³ /godz
Wymiary	240 × 240 × 520mm	Moc znamionowa	38 W	Wydajność oczyszczania powietrza	Wysoka
Masa netto	ok. 4,8 kg	Poziom hałasu	64dB(A)	Wydajność usuwania formaldehydu	Wysoka
Zalecana powierzchnia	26-45m ² *	Zużycie energii w trybie bezczynności	< 2.0 W	Łączność bezprzewodowa	Wi-Fi IEEE 802.11 b/g/n 2.4 GHz
Maksymalna moc wyjściowa RF			Wi-Fi 2.4 G (2400 - 2483.5 MHz): 1778 dBm RFID (13.56MHz): 0 dBm		

*Obliczono zgodnie z normą Q/BJZMK0001-2018

Informacje wymagane przepisami

Europa — Deklaracja zgodności UE

CE Niniejszym firma Beijing Smartmi Electronic Technology Co., Ltd. oświadcza, że urządzenia radiowe- Oczyszczacz powietrza Mi 3H, typu AC-M6-SC są zgodne z Dyrektywą 2014/53/UE. Pełny tekst deklaracji zgodności UE jest dostępny na następującej stronie internetowej: <http://www.mi.com/global/service/support/declaration.html>

Informacje dotyczące utylizacji i recyklingu



Wszystkie produkty oznaczone tym symbolem są uznane za odpady sprzętu elektrycznego i elektronicznego (WEE zgodnie z Dyrektywą 2012/19/UE) i nie mogą być wyrzucane po zakończeniu okresu użytkowania wraz z innymi odpadami. W celu ochrony zdrowia ludzi oraz środowiska naturalnego należy przekazać zużyty sprzęt do wyznaczonego punktu utylizacji wyznaczonego przez instytucje rządowe lub lokalne. Prawidłowe usunięcie zużytego produktu pomaga w zapobieganiu potencjalnym negatywnym skutkom oddziaływania na środowisko naturalne i zdrowie ludzi. Więcej informacji można uzyskać w urzędzie lokalnym lub od instalatora.

ข้อควรระวัง

- ปิดและถอดปลั๊กเครื่องกรองอากาศออกก่อนที่จะทำการเคลื่อนย้าย
- คุณจะไม่สามารถเปิดเครื่องฟอกอากาศได้หากไม่มีการติดตั้งตะแกรงพัฒนาและฝาปิดไส้กรองเครื่องฟอกอากาศอย่างเหมาะสม
- ระยะเวลาห่างอย่างน้อย 20 ชม. ระหว่างช่องรับอากาศกับกำแพงหรือสิ่งอื่นๆ
- กำจัดฝุ่น เส้นผมและฝุ่นละอองต่างๆ ออกจากตะแกรงกรองด้านนอกของไส้กรองเครื่องฟอกอากาศอย่างสม่ำเสมอเพื่อลดโอกาสในการเกิดแบคทีเรีย
- กำจัดฝุ่น เส้นผมและฝุ่นละอองต่างๆ ออกจากช่องรับอากาศของเครื่องฟอกอากาศเพื่อป้องกันการลดลงของปริมาณอากาศเข้า
- ปิดช่องระบายอากาศเพื่อป้องกันไม่ให้ฝุ่น เส้นผมและฝุ่นละอองต่างๆ เข้าไปข้างในเมื่อไม่มีการใช้งานเครื่องฟอกอากาศเป็นเวลานาน

เพื่อหลีกเลี่ยงไม่ให้เกิดไฟไหม้ ไฟดูดหรือความเสียหายอื่นๆ ควรใช้สายไฟและแหล่งจ่ายไฟตามที่แนะนำไว้ดังต่อไปนี้เท่านั้น:

- ห้ามดึง บิดหรือขยาดสายไฟมากเกินไป เนื่องจากอาจทำให้สัมผัสหรือทำให้แกนสายไฟเสียหายได้
 - เสียบสายไฟเข้าไปในแหล่งจ่ายไฟฟ้าที่เหมาะสมเท่านั้น
 - ใช้สายไฟที่ได้รับการจัดหามาพร้อมกับเครื่องฟอกอากาศเท่านั้น ห้ามใช้สายไฟของบริษัทผู้ผลิตรายอื่น
 - ถอดปลั๊กออกจากเครื่องฟอกอากาศก่อนที่จะทำการบำรุงรักษาหรือเคลื่อนย้ายเครื่องฟอกอากาศอยู่เสมอ
 - เมื่อสายไฟเกิดความเสียหาย จะต้องเปลี่ยนสายไฟใหม่ที่เป็นของแท้ซึ่งซื้อจากผู้ผลิตหรือฝ่ายบริการหลังการขายเท่านั้น
- หยุดใช้งานเครื่องฟอกอากาศทันทีเมื่อเครื่องฟอกอากาศมีเสียงที่ผิดปกติ สงกนหนึ้น ร้อนจัดหรือเมื่อพัดลมหมุนผิดปกติ
- ห้ามเหน็บนิ้วของคุณหรือสิ่งแปลกปลอมต่างๆ เข้าไปในส่วนที่มีการป้องกัน ส่วนที่เคลื่อนไหว ช่องรับอากาศหรือช่องระบายอากาศ
 - กันไม่ให้วัตถุต่างๆ เช่น เส้นผมหรือเส้นใยอยู่ใกล้เครื่องฟอกอากาศเพื่อป้องกันการอุดตันของช่องรับอากาศหรือช่องระบายอากาศ
 - อย่างน้อย พึง หรือตะแคงเครื่องฟอกอากาศ
 - เมื่อใช้งานร่วมกับอุปกรณ์ที่ใช้แก๊สและน้ำมัน (เช่น เตาแก๊ส เครื่องทำความร้อนแบบใช้แก๊ส) โปรดระบายอากาศเพื่อหลีกเลี่ยงภาวะคาร์บอนมอนอกไซด์เป็นพิเศษ
 - ห้ามเทของเหลวหรือใส่ผงหรือสารขนาดเล็กต่างๆ เข้าไปในช่องระบายอากาศของเครื่องฟอกอากาศ

ห้ามใช้งานเครื่องฟอกอากาศในสภาพการติดตั้งต่อไปนี้เนื่องจากอาจก่อให้เกิดไฟดูด ไฟไหม้หรือความเสียหายอื่นๆ ได้:

- ใกล้ปลั๊กไฟแบบเบ็ด เช่น เข็ม ไข กระดาษอู๋ เตาไฟ ตามลิ้น บุหรี่ กระจกไฟ เครื่องจัดไฟ คุมไฟ อนุเบกประสงก ทัตเทียนหรือเหลงติตไฟต่างๆ
- ใกล้อุปกรณ์ต่างๆ ที่ก่อให้เกิดอุณหภูมิสูง เช่น เครื่องทำความร้อน ไฟฟ้า เครื่องทำความร้อนพัฒนา เครื่องทำความร้อนสำหรับเท้า เตาไฟฟ้า เตาไรตไฟฟ้า
- ตรวจสอบให้แน่ใจว่า ไม่มีวัตถุไวไฟเข้าไปในเครื่องฟอกอากาศ
- ในตำแหน่งที่ไม่เหมาะสมซึ่งเครื่องฟอกอากาศอาจล้มคว่ำได้ง่าย
- ในสภาพแวดล้อมที่ร้อนชื้นและหมอกจางมาก ขึ้นห้องน้ำ
- เครื่องฟอกอากาศนี้ไม่สามารถใช้งานได้โดยผู้ที่มีความสามารถทางกายภาพ จิตใจหรือการรับรู้หรือผู้ที่มีความผิดปกติประสมการณหรือความรู้ (รวมถึงเด็ก)
- เว้นแต่จะได้รับการควบคุมดูแลหรือภายใต้การแนะนำของมีปลักรองอย่างปลอดภัย
- เครื่องฟอกอากาศไม่ใช่ของเล่นเด็กเล่น ควรกั้นไม่ให้เด็กอยู่ใกล้เครื่องฟอกอากาศ

ภาพรวมผลิตภัณฑ์

อ่านคู่มือฉบับนี้ให้ละเอียดก่อนใช้งาน และควรวัดไว้ใช้อ้างอิงในอนาคต

หมายเหตุ: ภาพของผลิตภัณฑ์ อุปกรณ์เสริมและชุดเซอร์วิสในคู่มือการใช้งานฉบับนี้เป็นเพียงแค่การอ้างถึงเท่านั้น ผลิตภัณฑ์และฟังก์ชันการทำงานจริงของเครื่องฟอกอากาศอาจแตกต่างกันไปเนื่องจากการผลิตและการพัฒนาผลิตภัณฑ์

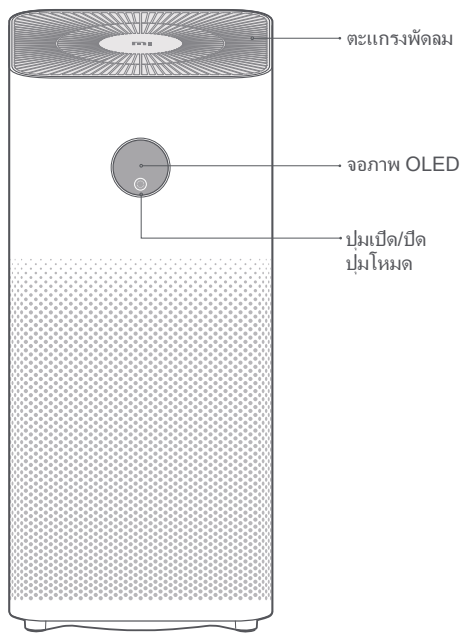

ด้านหน้า

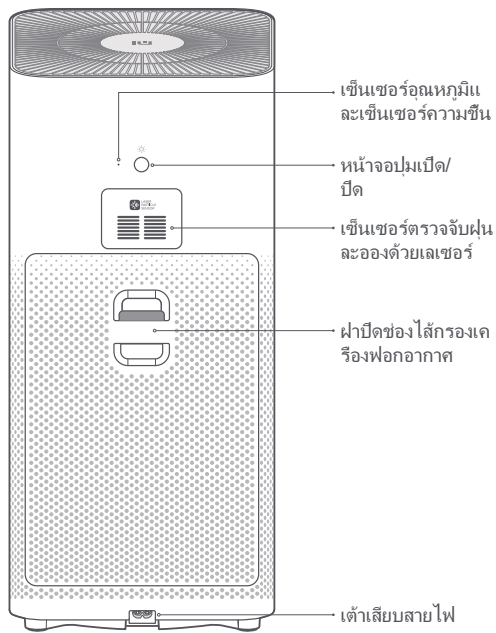

ด้านหลัง

ภาพรวมผลิตภัณฑ์

หน้าจอ

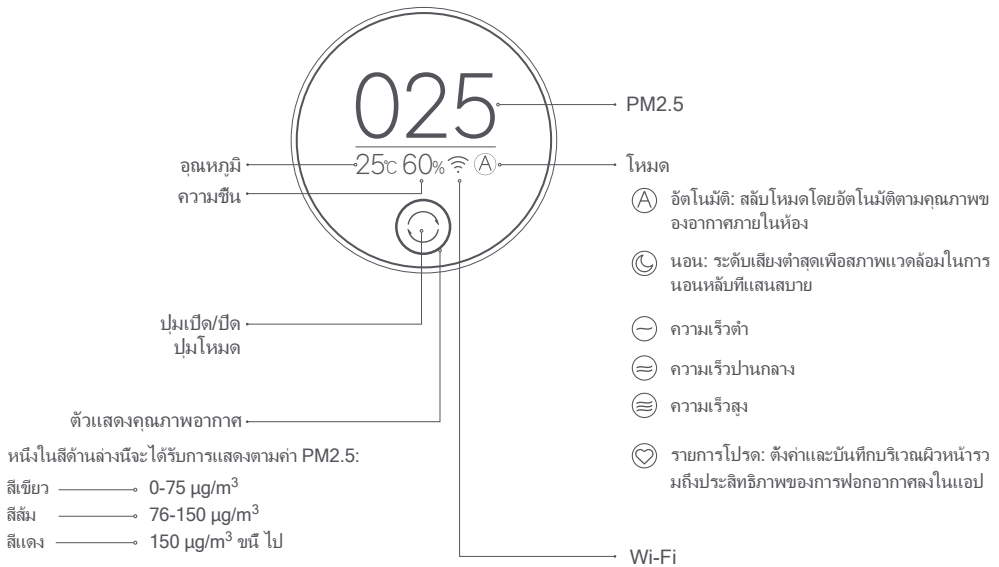

การติดตั้ง

1 การเปิดฝาปิดช่องใส่กรองเครื่องฟอกอากาศ

กดปุ่มเพื่อเปิดฝาปิดช่องใส่กรองเครื่องฟอกอากาศและตรวจสอบให้แน่ใจว่าใส่กรองเครื่องฟอกอากาศได้รับการติดตั้งอย่างถูกต้อง

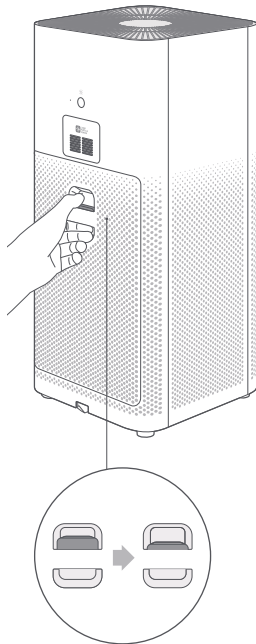

2 การถอดสายไฟ

ถอดสายไฟออกและปิดช่องใส่กรองเครื่องฟอกอากาศ

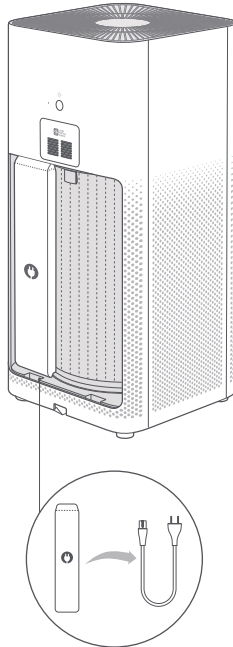

3 การเชื่อมต่อกับแหล่งจ่ายไฟ

ต่อสายไฟเข้ากับเต้าเสียบสายไฟที่ด้านล่างของเครื่องฟอกอากาศ จากนั้นจึงต่อสายไฟเข้าไปในแหล่งจ่ายไฟ

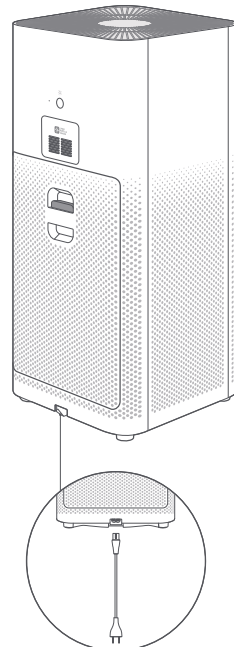

การใช้งาน

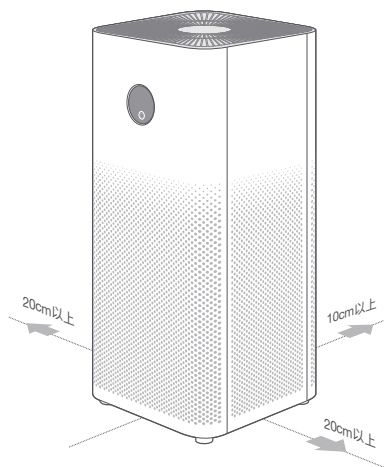

วางเครื่องฟอกอากาศไว้ในตำแหน่งที่เหมาะสม

เพื่อให้เกิดการทำงานที่มีประสิทธิภาพสูงสุด
ควรรักษาระยะห่างระหว่างเครื่องฟอกอากาศกับผ
นังและวัตถุอื่นๆ ตามระยะห่างที่แนะนำ (ดูรูปข้างบน)

Note: It is recommended to keep doors and windows closed for a better purifying effect when using the purifier.



ปุ่มเปิด/ปิดและปุ่มโหมด

แตะเพื่อเปิดเครื่องฟอกอากาศ จากนั้นแตะ โหมดสลับ
กดปุ่มค้างไว้สองวินาทีเพื่อปิดเครื่องฟอกอากาศ

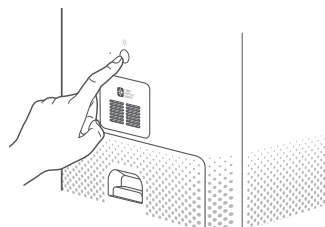

หน้าจอบุ่มเปิด/ปิด

กดปุ่มที่อยู่ด้านหลังของเครื่องฟอกอากาศเพื่อปรับความ
สว่างของหน้าจอหรือเพื่อกลับ ไปยังหน้าจอบเปิด/ปิด

การใช้งาน

การรีเซ็ตสัญญาณ Wi-Fi

เมื่อไม่สามารถเชื่อมต่อโทรศัพท์เข้ากับเครื่องฟอกอากาศได้ ให้กดปุ่มเปิด/ปิดและปุ่มโหมดและหน้าจอปุ่มเปิด/ปิดพร้อมกันค้างไว้เป็นเวลาห้าวินาที เมื่อคุณได้ยินเสียงบีบ แสดงว่าสัญญาณ Wi-Fi ของเครื่องฟอกอากาศได้รับการรีเซ็ตเรียบร้อยแล้ว

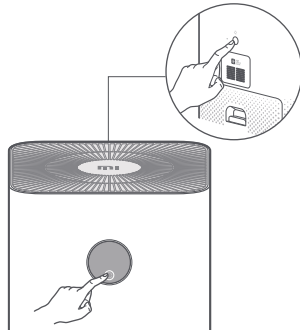

เชื่อมมือถือกับแอป Mi Home

ผลิตภัณฑ์นี้ทำงานกับ Mi Home ได้ ควบคุมอุปกรณ์ของคุณในแอป Mi Home



สแกนคิวอาร์โค้ดเพื่อดาวน์โหลดและติดตั้งแอป Mi Home ระบบจะนำคุณไปที่หน้าการตั้งค่าการเชื่อมต่อหากแอป Mi Home ได้รับการติดตั้งแล้ว หรือค้นหา "Mi Home" ใน App Store เพื่อดาวน์โหลดแล้วติดตั้ง

เปิดแอป Mi Home แล้วแตะ "+" ด้านขวาบน จากนั้นทำตามพร้อมท์เพื่อเพิ่มอุปกรณ์ของคุณ หมายเหตุ: เวอร์ชันของแอป Mi Home อาจได้รับการอัปเดตแล้ว โปรดทำตามคำแนะนำโดยอิงกับแอปเวอร์ชันปัจจุบัน

การแจ้งเตือนสถานะของไส้กรองเครื่องฟอกอากาศ



1 กรุณาติดตั้งไส้กรองเครื่องฟอกอากาศที่เป็นของแท้

ไม่พบไส้กรองเครื่องฟอกอากาศหรือไส้กรองเครื่องฟอกอากาศที่ติดตั้งไม่ได้เป็นของแท้



2 การแจ้งเตือนการติดตั้งไส้กรองเครื่องฟอกอากาศ

เมื่อเครื่องฟอกอากาศตรวจพบว่าอายุการใช้งานของไส้กรองเครื่องฟอกอากาศเหลือน้อยกว่า 10% ให้คุณถอดหรือเสียบสายไฟอีกครั้ง จากนั้นจึงเปิดเครื่องฟอกอากาศหรือเปิดและปิดช่องไส้กรองเครื่องฟอกอากาศ จากนั้นจึงเปิดเครื่องฟอกอากาศ อายุการใช้งานที่เหลือของไส้กรองเครื่องฟอกอากาศ (เป็น %) จะปรากฏขึ้นที่หน้าจอ



3 การแจ้งเตือนการเปลี่ยนไส้กรองเครื่องฟอกอากาศ

The filter replacement period is 6-12 ระยะเวลาของการเปลี่ยนไส้กรองเครื่องฟอกอากาศจะอยู่ที่ 6-12 เดือน หากอายุการใช้งานของไส้กรองเครื่องฟอกอากาศเหลือ 10% หรือน้อยกว่า หน้าจอจะแสดง QR Code และอายุการใช้งานที่เหลือของไส้กรองเครื่องฟอกอากาศ (เป็น %) เมื่อใดก็ตามที่คุณเปิดเครื่องฟอกอากาศ

หมายเหตุ: คุณแนะนำการเปลี่ยนไส้กรองเครื่องฟอกอากาศที่ด้านในของฝาปิดไส้กรองเครื่องฟอกอากาศ

หมายเหตุ: เมื่อไส้กรองเครื่องฟอกอากาศดูดซับก๊าซที่เป็นอันตรายจนเกินขีดความสามารถแล้ว ไส้กรองเครื่องฟอกอากาศอาจส่งกลิ่นออกมาได้ แนะนำให้ถอดเก็บไส้กรองเครื่องฟอกอากาศเอาไว้ในบริเวณที่แห้งและสว่าง และการระบายอากาศในระดับที่เหมาะสมเพื่อปรับปรุงสภาพของอาคาร การคาร์บอนและพื้นที่ระดับความสามารถในการดูดซับฝุ่นและองศา หากไส้กรองอากาศเกินขีดอายุการใช้งานแล้ว โปรดเปลี่ยนเป็นตัวใหม่

การดูแลและการบำรุงรักษา

⚠ ตรวจสอบให้แน่ใจว่า คุณ ได้ปิดและถอดปลั๊กของเครื่องกรองอากาศแล้ว

การทำความสะอาดช่องไส้กรองเครื่องฟอกอากาศ

ใช้อุปกรณ์ทำความสะอาดแบบสqueegee หรือผ้าไม้ม้วน ในการขจัดฝุ่นออกจากช่องรับอากาศหรือช่องไส้กรองเครื่องฟอกอากาศเพื่อให้เกิดการระบายอากาศและการฟอกอากาศที่มีประสิทธิภาพสูงสุด

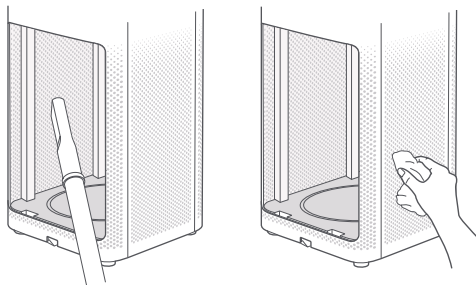

การทำความสะอาดเซ็นเซอร์ตรวจจับฝุ่นและองศาด้วยเลเซอร์

สลักของฝาปิดเซ็นเซอร์ตรวจจับฝุ่นและองศาจะอยู่ที่เหนือด้านในของไส้กรองเครื่องฟอกอากาศ ถอดฝาปิดออกโดยการดันนิ้วเข้าไปที่สลัก (ตามที่แสดงในรูป A) ใช้เป็นจีดลมหหรือไดร์เป่าผมในการทำความสะอาดฝาปิดและเซ็นเซอร์ (ตามที่แสดงในรูป B)

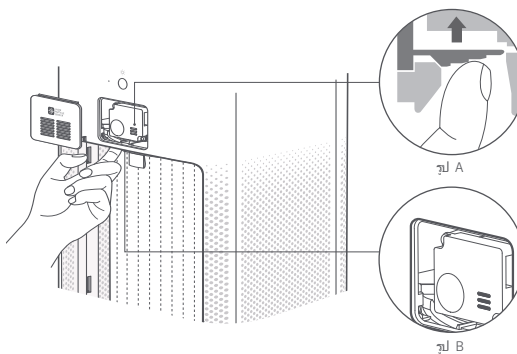

หมายเหตุ: ห้ามใช้ลมร้อน

ข้อมูลจำเพาะ

ชื่อ	เครื่องฟอกอากาศ Mi 3H	อัตราแรงดันไฟฟ้า	100-240 โวลต์-	อัตราการส่งอากาศสะอาด (ฝุ่นละออง CADR)	380 ลบ.ม./ชม.
รุ่น	AC-M6-SC	อัตราความถี่	50/60 เฮิรตซ์	อัตราการส่งอากาศสะอาดของฟอซิลต์ไฮต์ (ฟอซิลต์ไฮต์ CADR)	60 ลบ.ม./ชม.
ขนาด	240 × 240 × 520mm	อัตราการจ่ายไฟ	38 วัตต์	ประสิทธิภาพการฟอกอากาศฝุ่นละออง	สูง
น้ำหนักสุทธิ	ประมาณ 4.8 กก.	ระดับเสียง	64 เดซิเบลเอ	ประสิทธิภาพการฟอกอากาศของฟอซิลต์ไฮต์	สูง
ผิวหน้าทีเเนะนำ	26-45 ตร.ม *	การเชื่อมต่อแบบไร้สาย	Wi-Fi IEEE 802.11 b/g/n 2.4 จิกะเฮิรตซ์	การใช้พลังงานระหว่างที่เครื่องขยับสแตนด์บาย	< 2.0 W
กำลังไฟฟ้าที่ านออกสูงสุด RF	Wi-Fi 2.4 G (2400 - 2483.5 MHz); 1778 dBm RFID (13.56MHz); 0 dBm				

*Wi-Fi IEEE 802.11 b/g/n 2.4 จิกะเฮิรตซ์

التدابير الوقائية

ينبغي عليك إيقاف تشغيل جهاز التنقية وفصله عن التيار قبل نقله

لا يمكن تشغيل جهاز التنقية عندما لا تكون شبكة المروحة وغطاء غرفة الفلتر مثبتين بشكل صحيح

احرص على وجود مسافة 20 سم بين فتحات دخول الهواء والجدران أو غيرها من الأغراض

يجب عليك المتابعة على إزالة الغبار والشعر والحسيمات الأخرى المتراكمة على شبكة الفلتر الخارجية، لتقليل فرصة نمو البكتيريا

قم بإزالة الغبار والشعر والحسيمات المتراكمة على فتحات دخول الهواء لجهاز التنقية لمنع انخفاض كمية الهواء الداخل

احرص على نظيفة فتحات دخول الهواء لمنع الغبار والشعر والحسيمات الأخرى من التراكم في حالة عدم استخدام جهاز تنقية الهواء لفترة طويلة
لتجنب مخاطر الحريق أو الصدمة الكهربائية أو غيرها من الأضرار، استخدم سلك الطاقة ومقاييس الكهرباء على النحو الموضح أدناه

لا تسحب أو تلف أو ثني سلك الطاقة بشكل مفرط، لأن ذلك قد يكشف الأجزاء الداخلية للسلك أو يكسرها

يجب توصيل سلك الطاقة بمقاييس كهربائي مناسب

استخدم سلك الطاقة الملحق بجهاز التنقية، ولا تستخدم أي أسلاك كهربائية من جهة مصنعة أخرى

افصل جهاز تنقية الهواء عن التيار دائماً قبل إجراء الصيانة أو نقل جهاز تنقية الهواء

عند تلف سلك الطاقة، يجب استبداله بسلك طاقة أصلي تم شراؤه من الشركة المصنعة أو قسم خدمة ما بعد البيع

توقف فوفاً عن استخدام جهاز التنقية عند إصدار أصوات غير عادية، أو انبعاث رائحة كريهة أو حرارة زائدة، أو دوران المروحة بشكل غير منظم

لا تضع أصابعك أو أجسام غريبة في الأجزاء الواقية أو المتحركة أو فتحات الدخول أو خروج الهواء

احرص على إبعاد أشياء مثل الشعر أو الأقمشة عن جهاز التنقية لتجنب انسداد فتحات دخول أو خروج الهواء

لا تجلس على الجهاز أو تكتئ عليه أو تعرضه للإهالة

عند الاستخدام بالقرب من الأجهزة التي تعمل بالغاز (مثل مواقد الغاز وسخانات الغاز)، يرجى الحرص على وجود تهوية كافية لتجنب التسمم بأول أكسيد الكربون

لا نصب سوائل، ولا تلمق بالمساحيق أو المواد الأخرى صغيرة الحسيمات في مخرج الهواء الموجود في جهاز التنقية

لا تستخدم جهاز التنقية في الحالات التالية، حيث قد تؤدي إلى حدوث صدمة كهربائية أو حريق أو غيرها من الأضرار

بالقرب من اللمب المشكوف، مثل الشموع والمباخر وعبدان البخور، والمواقف والدفائيات، والسجائر والألعاب النارية، والولاعات والمشاعل متعددة الأغراض وولاعات الشموع، أو مواقد النار

بالقرب من الأجهزة التي تبعث حرارة عالية، مثل السخانات الكهربائية، ومراوح التفتنة ودفائيات القدم الكهربائية، والمواقف الكهربائية، والمكايو الكهربائية

تأكد من عدم دخول أي مواد قابلة للاشتعال في جهاز التنقية

في الأماكن غير الثابتة التي يمكن فيها سقوط جهاز التنقية بسهولة

في البيئات شديدة الحرارة أو الرطوبة أو الببل، مثل الحمامات

جهاز التنقية الملحق ليس مخصصاً لاستخدام الأشخاص الذين يعانون من الإلرغية، أو إلى الخبرة أو المعرفة (بما في ذلك الأطفال)، إلا بمراعاة قواعد الأمان تحت

إشراف ولي الأمر أو بإرشادات منه

جهاز التنقية ليس لعبة، احرص على إبعاد جهاز التنقية عن متناول الأطفال

نظرة عامة حول المنتج

اقرأ هذا الدليل بعناية قبل الاستخدام واحتفظ به للرجوع إليه مستقبلاً.

ملاحظة: إن الرسوم التوضيحية للمنتج والملحقات وواجهة المستخدم يتم توفيرها كمرجع فقط. وقد يختلف المنتج والوظائف الفعلية بسبب تحسينات المنتج.

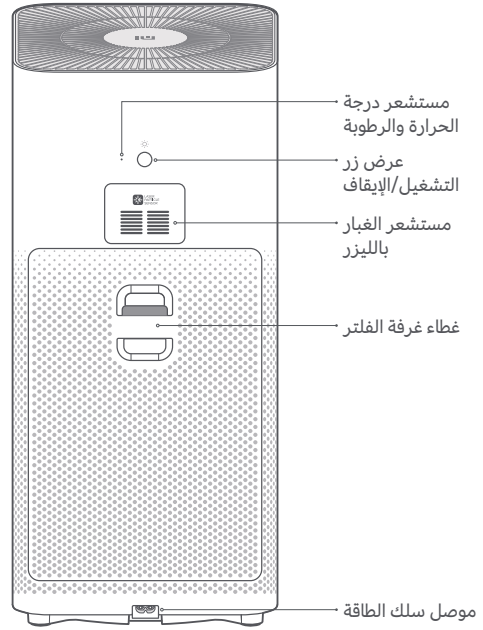
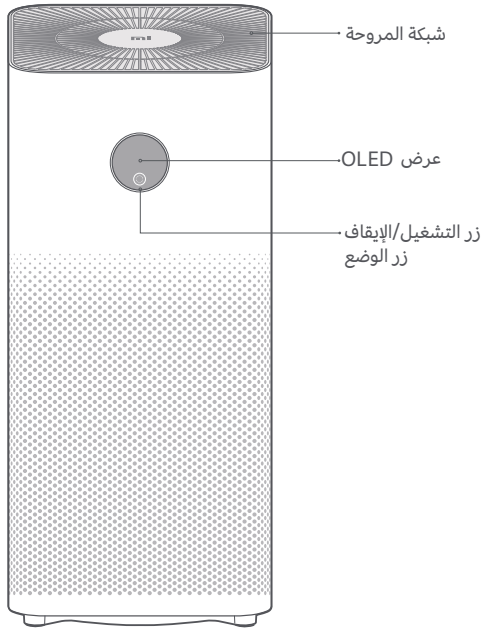

نظرة عامة حول المنتج

الشاشة



التركيب

1 فتح غرفة الفلتر

اضغط على الزر لفتح غرفة الفلتر، وتأكد من تثبيت المرشح بشكل صحيح.

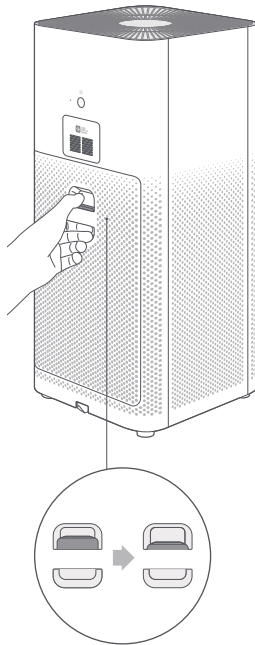

2 إزالة سلك الطاقة

أخرج سلك الطاقة، وأغلق غرفة الفلتر.

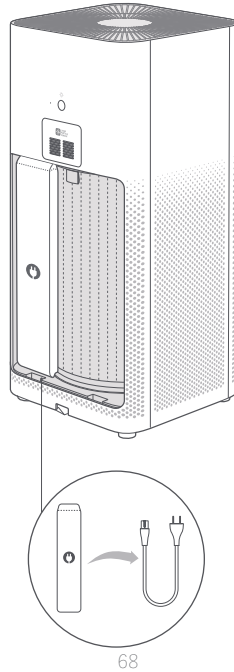

3 التوصيل بقابس كهرباء

وصل سلك الطاقة بالموصل الموجود أسفل الجهاز، ثم وصله بالتيار الكهربائي.

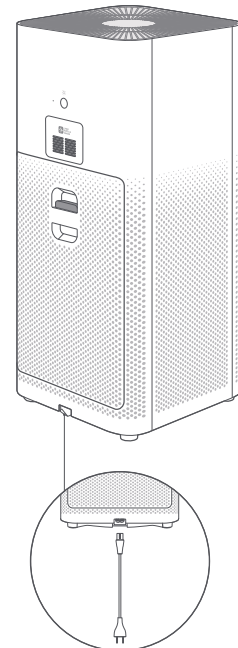

الاستخدام

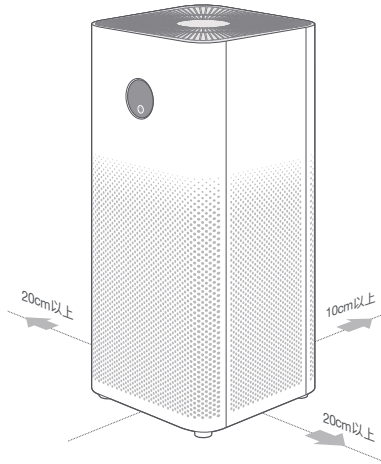

وضع جهاز التنقية في مكان مناسب

للحصول على أفضل أداء، التزم بالمسافات الموصى بها بين جهاز التنقية والجدران والأغراض الأخرى (راجع الرسم التوضيحي أعلاه).

ملاحظة: يوصى بإغلاق الأبواب والنوافذ للحصول على فلترة أفضل عند استعمال جهاز تنقية الهواء.



زر وضع التشغيل/الإيقاف

اضغط لتشغيل جهاز التنقية، ثم اضغط مجدداً للتبديل بين الأوضاع. اضغط مع الاستمرار لمدة ثانيتين لإيقاف تشغيل جهاز التنقية.

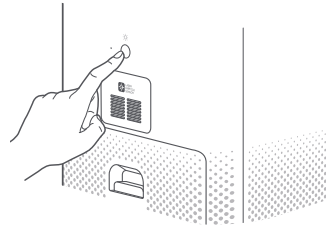

عرض زر التشغيل/الإيقاف

اضغط على الزر الموجود في الجزء الخلفي من جهاز التنقية لضبط سطوع الشاشة، أو لتشغيل/إيقاف تشغيل الشاشة.

الاستخدام

Wi-Fi إعادة ضبط إعدادات

عندما يتعذر على الهاتف الاتصال بجهاز التنقية، اضغط مع الاستمرار على زر وضع التشغيل/الإيقاف والوضع لمدة خمس ثوان. بمجرد جهاز التنقية قد Wi-Fi سماع صوت التنبيه، تكون عملية إعادة ضبط تمت بنجاح.

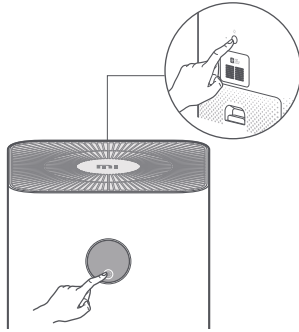

الاتصال بتطبيق Mi Home / Xiaomi Home

يعمل هذا المنتج مع تطبيق Mi Home / Xiaomi Home *
تحكم في جهازك من خلال تطبيق Mi Home / Xiaomi Home



افتح تطبيق Mi Home / Xiaomi Home، واضغط على "+" في أعلى الجانب Home، الأيسر، ثم اتبع المطالبات لإضافة جهازك

تم الإشارة إلى التطبيق باسم تطبيق *
Xiaomi Home، في أوروبا (عدا روسيا)، وينبغي التعامل مع اسم التطبيق الذي يظهر على جهازك على أنه افتراضي

إشعارات حالة التنقية



1 يرجى تركيب فلتراً أصلي
لا يوجد فلتر، أو الفلتر المثبت ليس أصلياً



2 إشعارات تركيب الفلتر

عندما يكتشف جهاز التنقية أن الوقت المتبقي للفلتر أقل من 10٪، يمكنك إما فصل سلك الطاقة وإعادة توصيله، ثم تشغيل جهاز التنقية، أو فتح غرفة الفلتر وإغلاقها، ثم تشغيل جهاز التنقية، وسوف يظهر الوقت المتبقي للفلتر (بالنسبة المئوية) على الشاشة



3 إشعارات استبدال الفلتر

تتراوح الفترة اللازمة لاستبدال الفلتر بين 6-12 أشهر. إذا كان الوقت المتبقي من عمر الفلتر 10٪ أو أقل، فسوف يُعرض الرمز الشريطي على الشاشة والوقت المتبقي من عمر الفلتر (بالنسبة المئوية) عند تشغيل جهاز التنقية

ملاحظة: يرجى مراجعة إرشادات استبدال الفلتر الموجودة بداخل غطاء غرفة الفلتر

ملاحظة: قد ينتج الفلتر روائح عندما يمتص غازات ضارة زائدة، لذا يوصى بوضع المنتج في مكان جيد الإضاءة والتهوية للعمل على تحسين الكربون المنشط واستعادة قدرة امتصاص الغبار. يرجى استبدال الفلتر عندما ينتهي عمره الافتراضي الموصى به

العناية والصيانة

⚠️ تأكد من إيقاف تشغيل جهاز التنقية وفصله عن الكهرباء

تنظيف غرفة الفلتر

استخدم مكنسة كهربائية أو قطعة قماش ناعمة لإزالة أي غبار متراكم على فتحات دخول الهواء أو غرفة الفلتر، وذلك لضمان التهوية والتنقية على الوجه الأمثل

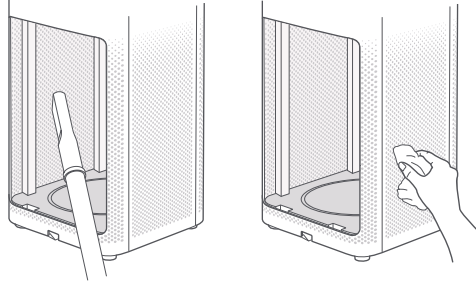

تنظيف مستشعر الغبار بالليزر

يوجد مزلاج غطاء مستشعر الغبار أعلى الجزء الداخلي من غرفة الفلتر مباشرة. قم بإزالة الغطاء، بالضغط بإصبعك على المزلاج لأعلى (كما هو موضح في الرسم التوضيحي أ).

استخدم منفاخ هواء أو مجفف شعر لتنظيف الغطاء والمستشعر (كما هو موضح في الرسم التوضيحي ب)

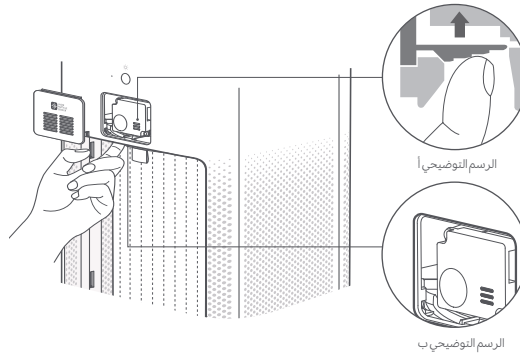

ملاحظة: لا تستخدم الهواء الساخن

المواصفات

الاسم	Mi 3H منقي الهواء	الجهود المقدر	فولت 100-240	معدل تسليم الهواء النقي درجة معدل تسليم الهواء النقي عند (التعرض للملوثات)	رتم 380 ع/اس/ب/ع/م
الطرز	AC-M6-SC	التردد المقدر	زتره 50/60	معدل تسليم الهواء النقي بالفورمالديهايد درجة معدل تسليم الهواء النقي (بالفورمالديهايد عند التعرض للملوثات)	رتم 60 ع/اس/ب/ع/م
الأبعاد	ملم 240 × 240 × 520	الطاقة المقطرة	تاو 38	كفاءة تنقية الغبار	في ل/ع
الوزن الصافي	مجمك 4.8 ابي رقت	مستوى الضوضاء	لبي سي د 64 (أ) في فل أ ن م	كفاءة التنقية بالفورمالديهايد	في ل/ع
الأسطح الموصى بها	* عبرم رتم 26-45	الاتصال اللاسلكي	Wi-Fi IEEE 802.11 b/g/n 2.4 زتره ايج	استهلاك الطاقة الاحتياطية للشبكة	< 2.0 W
الحد الأقصى لخرج طاقة الترددات اللاسلكية			Wi-Fi 2.4 G (2400 - 2483.5 MHz): 1778 dBm RFID (13.56MHz): 0 dBm		

* تم الحساب وفقاً للمعيار Q/BJZMK0001-2018

WARRANTY NOTICE

THIS WARRANTY GIVES YOU SPECIFIC RIGHTS, AND YOU MAY HAVE OTHER RIGHTS CONVEYED BY LAWS OF YOUR COUNTRY, PROVINCE OR STATE. INDEED, IN SOME COUNTRIES, PROVINCES OR STATES, CONSUMER LAW MAY IMPOSE A MINIMUM WARRANTY PERIOD. OTHER THAN AS PERMITTED BY LAW, XIAOMI DOES NOT EXCLUDE, LIMIT OR SUSPEND OTHER RIGHTS YOU MAY HAVE. FOR A FULL UNDERSTANDING OF YOUR RIGHTS WE INVITE YOU TO CONSULT THE LAWS OF YOUR COUNTRY, PROVINCE OR STATE.

1.LIMITED PRODUCT WARRANTY

XIAOMI warrants that the Products are free from defects in materials and workmanship under normal use and use in accordance with the respective Product user manual, during the Warranty Period.

The duration and conditions related to the legal warranties are provided by respective local laws. For more information about the consumer warranty benefits, please refer to Xiaomi's official website <https://www.mi.com/en/service/warranty/>.

Xiaomi warrants to the original purchaser that its Xiaomi Product will be free from defects in materials and workmanship under normal use in the period mentioned above.

Xiaomi does not guarantee that the operation of the Product will be uninterrupted or error free.

Xiaomi is not liable for damages arising from non-compliance with the instructions related to the use of the Product.

2.REMEDIES

If a hardware defect is found and a valid claim is received by Xiaomi within the Warranty Period, Xiaomi will either (1) repair the product at no charge, (2) replace the product, or (3) refund the Product, excluding potential shipping costs.

3.HOW TO OBTAIN WARRANTY SERVICE

To obtain warranty service, you must deliver the Product, in its original packaging or similar packaging providing an equal degree of Product protection, to the address specified by Xiaomi. Except to the extent prohibited by applicable law, Xiaomi may require you to present proofs or proof of purchase and / or comply with registration requirements before receiving warranty service.

4.EXCLUSIONS AND LIMITATIONS

Unless otherwise stipulated by Xiaomi, this Limited Warranty applies only to the Product manufactured by or for Xiaomi and identifiable by the trademarks, trade name or "Xiaomi" or "Mi" logo.

The Limited Warranty does not apply to any (a) Damage due to acts of nature or God, for example, lightning strikes, tornadoes, flood, fire, earthquake or other external causes; (b) Negligence; (c) Commercial use; (d) Alterations or modifications to any part of the Product; (e) Damage caused by use with non-Xiaomi products; (f) Damage caused by accident, abuse or misuse; (g) Damage caused by operating the Product outside the permitted or intended uses described by Xiaomi or with improper voltage or power supply; or (h) Damage caused by service (including upgrades and expansions) performed by anyone who is not a representative of Xiaomi.

It is your responsibility to backup any data, software, or other materials you may have stored or preserved on the product. It is likely that the data, software or other materials in the equipment will be lost or reformatted during the service process, Xiaomi is not responsible for such damage or loss.

No Xiaomi reseller, agent, or employee is authorized to make any modification, extension, or addition to this Limited Warranty. If any term is held to be illegal or unenforceable, the legality or enforceability of the remaining terms shall not be affected or impaired.

Except as prohibited by laws or otherwise promised by Xiaomi, the after-sales services shall be limited to the country or region of the original purchase.

Products which were not duly imported and/or were not duly manufactured by Xiaomi and/or were not duly acquired from Xiaomi or a Xiaomi's official seller are not covered by the present warranties. As per applicable law you may benefit from warranties from the non-official retailer who sold the product. Therefore, Xiaomi invites you to contact the retailer from whom you purchased the product.

The present warranties do not apply in Hong Kong and Taiwan.

5.IMPLIED WARRANTIES

Except to the extent prohibited by applicable law, all implied warranties (including warranties of merchantability and fitness for a particular purpose) will have a limited duration up to a maximum duration of this limited warranty. Some jurisdictions do not allow limitations on the duration of an implied warranty, so the above limitation will not be applied in these cases.

6.DAMAGE LIMITATION

Except to the extent prohibited by applicable law, Xiaomi shall not be liable for any damages caused by accidents, indirect, special or consequential damages, including but not limited to loss of profits, revenue or data, damages resulting from any breach of express or implied warranty or condition, or under any other legal theory, even if Xiaomi has been informed of the possibility of such damages. Some jurisdictions do not allow the exclusion or limitation of special, indirect, or consequential damages, so the above limitation or exclusion may not apply to you.

7.XIAOMI CONTACTS

For customers, please visit the website: <https://www.mi.com/en/service/warranty/>

The contact person for the after-sale service may be any person in Xiaomi's authorized service network, Xiaomi's authorized distributors or the final vendor who sold the products to you. If in doubt please contact the relevant person as Xiaomi may identify.

AVVISO SULLA GARANZIA

LA PRESENTE GARANZIA RICONOSCE AL CLIENTE DIRITTI LEGALI SPECIFICI E IL CLIENTE POTREBBE AVERE ALTRI DIRITTI PREVISTI DA LEGGI DEL PROPRIO PAESE, PROVINCIA O STATO. IN ALCUNI PAESI, PROVINCE O STATI, LA LEGGE PER LA TUTELA DEI CONSUMATORI PUÒ IMPORRE UN PERIODO MINIMO DI GARANZIA. ECCETTO NEI CASI CONSENTITI DALLA LEGGE, XIAOMI NON ESCLUDE, LIMITA O REVOCA ALTRI DIRITTI CHE L'UTENTE PUÒ AVERE. PER UNA COMPRESIONE COMPLETA DEI PROPRI DIRITTI, INVITIAMO GLI UTENTI A CONSULTARE LE LEGGI DEL PROPRIO PAESE, PROVINCIA O STATO.

1.GARANZIA LIMITATA DI PRODOTTO

XIAOMI garantisce che i Prodotti siano privi di difetti in fatto di materiali e manodopera in circostanze di utilizzo normali e in caso di utilizzo in conformità con il manuale utente del rispettivo Prodotto, durante il Periodo di Garanzia.

La durata e le condizioni relative alle garanzie legali sono stabilite dalle relative norme locali. Per ulteriori informazioni sui vantaggi della garanzia per i consumatori, fare riferimento al sito Web ufficiale di Xiaomi <https://www.mi.com/en/service/warranty/>.

Xiaomi garantisce all'acquirente originale che il suo Prodotto Xiaomi sarà privo di difetti in fatto di materiali e manodopera in circostanze di utilizzo normali nel periodo sopra indicato.

Xiaomi non garantisce che il funzionamento del Prodotto sia ininterrotto o privo di errori.

Xiaomi non è responsabile per danni dovuti al mancato rispetto delle istruzioni relative all'utilizzo del Prodotto.

2.RIPARAZIONI

Nel caso in cui venga rilevato un difetto hardware e Xiaomi riceva un valido reclamo entro il Periodo di garanzia, Xiaomi (1) riparerà il Prodotto gratuitamente o (2) sostituirà il prodotto o (3) rimborserà il Prodotto, con l'esclusione di eventuali costi di spedizione.

3.COME OTTENERE IL SERVIZIO DI GARANZIA

Per ottenere l'assistenza in garanzia, è necessario consegnare il Prodotto, nella sua confezione originale o in una confezione simile che assicuri un grado equivalente di protezione del Prodotto, all'indirizzo indicato da Xiaomi. Ad eccezione della misura proibita dalla legge applicabile, Xiaomi può richiedere che l'utente presenti prove o prova di acquisto e / o soddisfi i requisiti di registrazione prima di ricevere il servizio di garanzia.

4.ESCLUSIONI E LIMITAZIONI

Se non precedentemente stipulato da Xiaomi, la presente Garanzia limitata si applica solo al Prodotto fabbricato da o per Xiaomi, che può essere identificato dai marchi, dal nome commerciale o dal logo "Xiaomi" o "Mi".

La Garanzia Limitata non si applica in caso di (a) Danni dovuti a cause naturali o di forza maggiore, ad esempio fulmini, tornado, allagamenti, incendi, terremoti o altre cause esterne; (b) negligenza; (c) uso commerciale; (d) alterazioni o modifiche a qualsiasi parte del Prodotto; (e) Danni causati dall'utilizzo con prodotti non Xiaomi; (f) Danni causati da incidenti, abuso o uso

errato; (g) Danni causati dall'aver utilizzato il Prodotto per utilizzi diversi da quelli permessi o previsti come descritto da Xiaomi o con tensione o alimentazione inappropriati; oppure (h) Danni causati dal servizio (inclusi aggiornamenti ed espansioni) fornito da chiunque non sia un rappresentante di Xiaomi.

È responsabilità dell'utente effettuare il backup di qualsiasi tipo di dati, software o altri materiali che l'utente può aver archiviato o conservato nel prodotto. È possibile che i dati, il software o gli altri materiali nell'apparecchio vengano persi o riformattati durante il processo di servizio, Xiaomi non è responsabile per tali danni o perdite.

Nessun rivenditore, agente o dipendente Xiaomi è autorizzato a effettuare qualsiasi modifica, estensione o aggiunta a questa Garanzia Limitata. Se una disposizione è ritenuta illegale o non applicabile, la legalità o l'applicabilità delle disposizioni restanti non viene interessata o compromessa.

Salvo quanto vietato dalle leggi o altrimenti promesso da Xiaomi, i servizi post-vendita saranno limitati al paese o alla regione dell'acquisto originale.

I Prodotti che non sono stati debitamente importati e/o debitamente prodotti da Xiaomi e/o debitamente acquisiti da Xiaomi o da un rivenditore ufficiale di Xiaomi non sono coperti dalle presenti garanzie. Come da legislazione applicabile, l'utente può usufruire delle garanzie dal rivenditore non ufficiale che ha venduto il prodotto. Perciò Xiaomi invita l'utente a contattare il rivenditore da cui ha acquistato il prodotto.

Le presenti garanzie non si applicano a Hong Kong e Taiwan.

5.GARANZIE IMPLICITE

Ad eccezione della misura proibita dalla legge applicabile, tutte le garanzie implicite (incluse le garanzie di commerciabilità e idoneità per finalità particolari) avranno una durata limitata fino alla durata massima di questa garanzia limitata. Alcune giurisdizioni non consentono limitazioni sulla durata di una garanzia implicita, perciò la limitazione di cui sopra non verrà applicata in tali casi.

6.LIMITAZIONE DEL DANNO

Ad eccezione della misura proibita dalla legge applicabile, Xiaomi non sarà responsabile per qualsiasi danno causato da incidenti, indiretto, speciale o consequenziale, inclusi, a titolo esemplificativo ma non esaustivo, la perdita di profitti, reddito o dati o danni risultanti da qualsiasi violazione di una garanzia o una condizione espressa o implicita, o in virtù di qualsiasi altra teoria legale, anche se Xiaomi è stata informata della possibilità di tali danni. Alcune giurisdizioni non consentono l'esclusione o la limitazione di danni speciali, indiretti o consequenziali, perciò la limitazione o esclusione di cui sopra potrebbe non applicarsi per l'utente.

7.CONTATTI XIAOMI

I clienti possono visitare il sito Web: <https://www.mi.com/en/service/warranty/>

La persona di contatto per il servizio post-vendita può essere qualsiasi addetto della rete di assistenza autorizzata Xiaomi, un addetto dei distributori autorizzati Xiaomi o il venditore finale che ha venduto i prodotti al cliente. In caso di dubbi, contattare la persona indicata da Xiaomi.

GARANTIE

CETTE GARANTIE VOUS DONNE DES DROITS SPÉCIFIQUES ET IL EST POSSIBLE DE PROFITER D'AUTRES DROITS OCTROYÉS PAR LES LOIS APPLICABLES DANS VOTRE PAYS, VOTRE RÉGION OU VOTRE DÉPARTEMENT. EN EFFET, DANS CERTAINS PAYS, PROVINCES OU DÉPARTEMENTS, LES DROITS DU CONSOMMATEUR PEUVENT IMPOSER UNE PÉRIODE DE GARANTIE MINIMALE. AUTRES QUE LES LIMITES PERMISES PAR LA LOI, XIAOMI N'EXCLUT PAS, LIMITE NI SUSPEND D'AUTRES DROITS QUE VOUS POUVEZ DÉTENIR. POUR COMPRENDRE PLEINEMENT VOS DROITS, CONSULTEZ LES LOIS APPLICABLES DANS VOTRE PAYS, PROVINCE OU DÉPARTEMENT.

1.GARANTIE LIMITÉE DE PRODUIT

XIAOMI garantit que les Produits sont exempts de tout défaut matériel ou de conception dans le cadre d'une utilisation normale en accord avec le mode d'emploi dudit Produit et dans la Durée de garantie.

La durée et les conditions relatives aux garanties légales sont prévues par les lois locales afférentes. Pour plus d'informations sur les avantages de la garantie du consommateur, veuillez consulter le site web officiel de Xiaomi <https://www.mi.com/en/service/warranty/>.

Xiaomi garantit à l'acheteur d'origine que le produit Xiaomi est exempt de tout défaut matériel ou de conception dans le cadre d'une utilisation normale dans la période mentionnée ci-dessus.

Xiaomi ne garantit pas que le fonctionnement du Produit restera ininterrompu et exempt d'erreur.

Xiaomi n'est pas responsable des dommages découlant d'une non-conformité aux instructions liées à l'utilisation du produit.

2.SOLUTIONS

Si un défaut matériel est rencontré et une réclamation fondée est reçue par Xiaomi pendant la période de garantie, Xiaomi va soit (1) réparer le produit gratuitement, (2) échanger le produit, ou (3) rembourser le produit, frais d'expédition exclus.

3.COMMENT PROFITER D'UN SERVICE DE GARANTIE

Pour bénéficier du service de garantie, vous devez fournir le Produit à l'adresse spécifiée par Xiaomi, dans son emballage d'origine ou dans un emballage similaire garantissant le même degré de protection. Sauf mesures prohibées par la loi applicable, Xiaomi peut vous demander de présenter des preuves d'achat et/ou de vous conformer aux exigences d'inscription avant de profiter du service de garantie.

4.EXCLUSIONS ET LIMITATIONS

Sauf stipulation contraire mentionnée par Xiaomi, la présente Garantie limitée s'applique uniquement au Produit fabriqué par ou pour Xiaomi et identifiable par les marques commerciales, le nom commercial ou le logo « Xiaomi » ou « Mi ».

La Garantie limitée ne s'applique pas (a) aux dégâts dus aux catastrophes naturelles, comme la foudre, les tornades, les inondations, les incendies, les tremblements de terre ou autres causes externes (b) aux négligences, (c) à l'utilisation commerciale, (d) aux modifications de tout ou partie du Produit, (e) aux dommages provoqués par une utilisation avec des Produits non-Xiaomi, (f) aux dommages provoqués par un accident, un abus, une mauvaise utilisation (g) aux dommages

provoqués par l'utilisation du Produit hors des utilisations autorisées ou prévues décrites par Xiaomi ou avec une tension ou une alimentation électrique inappropriée, ou (h) aux dommages provoqués par une maintenance (mises à niveau ou extensions comprises) réalisée par une personne non représentative de Xiaomi.

Il en va de votre responsabilité de sauvegarder les données, le logiciel ou tout autre matériel que vous pourriez avoir stocké ou préservé sur le Produit. Il est probable que les données, le logiciel ou d'autres matériels de l'équipement soient perdus ou formatés lors d'une maintenance. Xiaomi n'est pas responsable de ce type de dommages ou de pertes.

Aucun revendeur, agent ou employé de Xiaomi n'est autorisé à apporter des modifications, des extensions ou des ajouts à la présente Garantie limitée. Si une disposition est jugée illégale ou inapplicable, la légitimité et l'applicabilité des dispositions restantes ne sauraient être affectées ou impactées.

Sauf mesures prohibées par la loi ou promesse contraire par Xiaomi, les services après-ventes sont limités au pays ou à la région de l'achat initial.

Les produits qui n'ont pas été dûment importés et/ou n'ont pas été dûment fabriqués par Xiaomi et/ou n'ont pas été dûment obtenus chez Xiaomi ou un vendeur officiel de Xiaomi ne sont pas couverts par les présentes garanties. Conformément à la loi applicable, vous pouvez bénéficier des garanties depuis le détaillant non officiel qui vous a vendu le produit. Pour cela, Xiaomi vous invite à contacter le détaillant auprès duquel vous avez acheté le produit.

Les présentes garanties ne s'appliquent pas à Hong Kong et à Taiwan.

5.GARANTIES IMPLICITES

Sauf mesures prohibées par la loi applicable, toutes les garanties implicites (notamment les garanties de commercialisation et de conformité pour un but spécifique) disposeront d'une durée de garantie limitée allant jusqu'à la durée maximale de la présente garantie limitée. Certaines juridictions n'autorisent pas les limitations de durée d'une garantie implicite. La limitation ci-dessus ne s'applique donc pas à de tels cas.

6.LIMITATION DES DOMMAGES

Sauf mesures prohibées par la loi applicable, Xiaomi ne devrait être tenue pour responsable pour tous dommages provoqués par des accidents, indirects, spécifiques ou conséquents, notamment les pertes de bénéfices, de chiffre d'affaires ou de données, résultant de toute brèche dans une garantie ou condition expresse ou implicite, ou sous toute théorie légale, même si Xiaomi a été informée de la possibilité de tels dommages. Certaines juridictions n'autorisent pas l'exclusion ou la limitation des dommages indirects, spécifiques ou conséquents. La limitation ci-dessus ne s'applique donc pas à vous.

7.CONTACTS XIAOMI

Pour les clients, consultez le site Web : <https://www.mi.com/en/service/warranty/>

La personne à contacter pour le service après-vente peut être n'importe quelle personne de service agréé Xiaomi, les distributeurs agréés Xiaomi ou le vendeur final qui vous a vendu le produit. En cas de doute, veuillez contacter la personne concernée que Xiaomi peut identifier.

AVISO DE GARANTÍA

ESTA GARANTÍA LE OTORGA DERECHOS ESPECÍFICOS Y PUEDE QUE YA TENGA OTROS DERECHOS QUE VENGAN REFLEJADOS EN LAS LEYES DE SU PAÍS, PROVINCIA O ESTADO. DE HECHO, EN ALGUNOS PAÍSES, PROVINCIAS O ESTADOS, LAS LEYES DEL CONSUMIDOR PUEDEN IMPONER UN PERIODO MÍNIMO DE GARANTÍA. EXCEPTO LO PERMITIDO POR LA LEY, XIAOMI NO EXCLUYE, LIMITA NI SUSPENDE OTROS DERECHOS QUE USTED PUEDA TENER. PARA COMPRENDER DEL TODO SUS DERECHOS, LE RECOMENDAMOS QUE CONSULTE LAS LEYES DE SU PAÍS, PROVINCIA O ESTADO.

1.GARANTÍA LIMITADA DEL PRODUCTO

XIAOMI garantiza que los productos no tienen ningún defecto material ni de mano de obra cuando lo use de forma normal de acuerdo al manual de usuario del producto correspondiente durante el periodo de garantía.

La duración y las condiciones relativas a las garantías legales se contemplan en la legislación local respectiva. Para más información acerca de los beneficios de las garantías para el consumidor, diríjase a la página web oficial de Xiaomi <https://www.mi.com/en/service/warranty/>.

Xiaomi garantiza al comprador original que su Producto Xiaomi no tendrá ningún defecto material ni de mano de obra cuando lo use de forma normal durante el periodo de tiempo antes mencionado.

Xiaomi no garantiza que el uso del Producto sea ininterrumpido ni esté libre de errores.

Xiaomi no se hace responsable de los daños que surjan del incumplimiento de las instrucciones relacionadas con el uso del producto.

2.MEDIDAS COMPENSATORIAS

Si se encuentra un defecto de hardware y Xiaomi recibe una reclamación válida dentro del Periodo de garantía, Xiaomi (1) reparará el producto sin cargos, (2) reemplazará el producto o (3) lo restituirá, excluyendo los posibles gastos de envío.

3.CÓMO OBTENER EL SERVICIO DE GARANTÍA

Para obtener el servicio de garantía, usted debe enviar el producto, o bien en su paquete original o bien con un paquete similar que ofrezca el mismo nivel de protección, a la dirección que especifique Xiaomi. Excepto en la medida que lo prohíba la ley aplicable, Xiaomi podría pedirle que presente pruebas o un comprobante de compra y/o que cumpla con los requisitos de inscripción antes de que usted reciba el servicio de garantía.

4.EXCEPCIONES Y LIMITACIONES

A menos que Xiaomi estipule lo contrario, esta Garantía limitada se aplica solo al Producto fabricado por o para Xiaomi e identificable por la marca registrada, el nombre comercial o el logotipo "Xiaomi" o "Mi".

La Garantía limitada no es aplicable a ningún (a) daño provocado por desastres naturales, por ejemplo, rayos, tornados, inundaciones, incendios, terremotos u otras causas externas; (b) negligencia; (c) uso comercial; (d) alteraciones o

modificaciones a cualquier parte del Producto; (e) daños provocados por el uso con productos que no son de Xiaomi; (f) daños provocados por accidentes, abusos o malos usos; (g) daños provocados por utilizar el Producto fuera de los usos permitidos o previstos descritos por Xiaomi, o con una tensión o fuente de alimentación incorrecta; o (h) daños provocados por el servicio (incluidas las actualizaciones y expansiones) realizado por cualquiera que no sea representante de Xiaomi.

Es responsabilidad suya hacer una copia de seguridad de cualquier información, software u otros materiales que haya almacenado o conservado sobre el producto. Es probable que los datos, software u otros materiales del equipo se pierdan o se reformateen durante el proceso del servicio. Xiaomi no se hace responsable de dichos daños o pérdidas.

Ningún revendedor, representante ni empleado de Xiaomi está autorizado a realizar modificaciones, extensiones ni adiciones a esta Garantía limitada. Si cualquier término se considera ilegal o inaplicable, la legalidad o la aplicabilidad de los términos restantes no se verán afectados ni perjudicados.

Excepto cuando la ley lo prohíba o cuando Xiaomi prometa lo contrario, el servicio posventa quedará limitado al país o región de compra original.

Los productos que no se importaron debidamente y/o que Xiaomi no fabricó debidamente y/o no fueron adquiridos a Xiaomi o a un vendedor oficial de Xiaomi no están cubiertos por las presentes garantías. De acuerdo con la ley aplicable, usted puede beneficiarse de las garantías del minorista no oficial que vendió el producto. Por lo tanto, Xiaomi le invita a que se ponga en contacto con el minorista al que compró el producto.

Las presentes garantías no se aplican en Hong Kong y Taiwan.

5.GARANTÍAS IMPLÍCITAS

Excepto en la medida que lo prohíba la ley aplicable, todas las garantías implícitas (incluidas las garantías de comercialización y adecuación para un fin determinado) estarán limitadas a una duración máxima de hasta la duración límite de esta garantía limitada. Algunas jurisdicciones no permiten las limitaciones en la duración de una garantía implícita, por lo que no se aplicará la limitación anterior en estos casos.

6.LIMITACIÓN DE DAÑOS

Excepto en la medida que lo prohíba la ley aplicable, Xiaomi no será responsable de ningún daño accidental, indirecto, especial o consecuente, incluyendo, entre otros, la pérdida de beneficios, ingresos o datos provocada por cualquier incumplimiento de la garantía expresa o implícita, o condición; o bajo cualquier otra teoría legal, incluso cuando se ha informado a Xiaomi de la posibilidad de dichos daños. Algunas jurisdicciones no permiten las excepciones ni las limitaciones de daños especiales, indirectos ni consecuentes, por lo que la limitación o exclusión anterior no se aplicará.

7.CONTACTOS DE XIAOMI

Para clientes, visiten la página web <https://www.mi.com/en/service/warranty/>

La persona de contacto del servicio posventa puede ser cualquier persona de la red de servicio autorizado de Xiaomi, los distribuidores autorizados de Xiaomi o el vendedor final que vendió los productos. Si tiene alguna duda, póngase en contacto con la persona correspondiente que pueda identificar Xiaomi.

GARANTIEERKLÄRUNG

DIESE GARANTIE GIBT IHNEN BESTIMMTE RECHTE UND MÖGLICHERWEISE VERFÜGEN SIE AUFGRUND DER GESETZE IHRES LANDES, IHRER PROVINZ ODER IHRES BUNDESLANDES ÜBER WEITERE RECHTE. IN EINIGEN LÄNDERN, PROVINZEN ODER BUNDESLÄNDERN SCHREIBT DAS VERBRAUCHERRECHT EINE MINDESTGARANTIEZEIT VOR. XIAOMI SCHLIESST IHRE WEITEREN RECHTE NICHT AUS, SCHRÄNKT SIE NICHT EIN UND SETZT SIE NICHT AUS, SOFERN DIES NICHT GESETZLICH ZULÄSSIG IST. UMFASSENDE INFORMATIONEN ZU IHREN RECHTEN FINDEN SIE IN DEN GESETZEN IHRES LANDES, IHRER PROVINZ ODER IHRES BUNDESLANDES.

1. EINGESCHRÄNKTE PRODUKTGARANTIE

Xiaomi garantiert Ihnen, dass Ihr Xiaomi-Produkt während der Garantiezeit bei normalem Gebrauch frei und bei Gebrauch in Übereinstimmung mit den Anweisungen des betreffenden Benutzerhandbuchs frei von Material- und Verarbeitungsfehlern ist.

Die gesetzlichen Gewährleistungsfristen und -bestimmungen ergeben sich aus den jeweiligen lokalen Gesetzen. Weitere Informationen zu den Garantieleistungen für Verbraucher finden Sie auf der Website von Xiaomi unter <https://www.mi.com/en/service/warranty/>.

Xiaomi garantiert Ihnen als Erstkäufer, dass das Xiaomi-Produkt während des oben genannten Zeitraums bei normalem Gebrauch frei von Material- und Verarbeitungsfehlern ist.

Xiaomi garantiert nicht, dass das Produkt unterbrechungsfrei oder fehlerfrei funktioniert.

Xiaomi haftet nicht für Schäden, die aus der Nichteinhaltung der Anweisungen zur Verwendung des Produkts resultieren.

2. RECHTSMITTEL

Wenn ein Hardwarefehler festgestellt wird und Xiaomi eine gültige Reklamation innerhalb der Garantiezeit erhält, wird Xiaomi entweder (1) das Produkt unter Verwendung neuer oder überholter Ersatzteile kostenlos reparieren, (2) das Produkt ersetzen oder (3) den Kaufpreis des Produkts zurückerstatten, wobei mögliche Versandkosten ausgeschlossen werden.

3. NUTZUNG DES GARANTIESERVICES

Um Garantieleistungen in Anspruch nehmen zu können, müssen Sie das Produkt in der Originalverpackung oder einer ähnlichen Verpackung, die das Produkt im gleichen Maße schützt, an die von Xiaomi angegebene Adresse senden. Wenn dies nicht durch anwendbares Recht untersagt ist, kann Xiaomi vor der Erbringung von Garantieleistungen die Vorlage von Kaufnachweise(n) und / oder eine Registrierung von Ihnen verlangen.

4. AUSSCHLÜSSE UND EINSCHRÄNKUNGEN

Soweit nicht anders durch Xiaomi bestimmt, gilt diese eingeschränkte Garantie ausschließlich für das von oder für Xiaomi hergestellte Produkt, das durch das die Marken oder Handelsnamen oder das „Xiaomi“- bzw. „Mi“-Logo identifiziert werden kann.

Die Garantie beinhaltet keine (a) Schäden durch Naturereignisse oder höhere Gewalt, z. B. Blitzschläge, Tornados,

Überschwemmungen, Feuer, Erdbeben oder andere äußere Ursachen; (b) Schäden durch Fahrlässigkeit; (c) Schäden durch kommerzielle Nutzung; (d) Schäden durch Änderungen oder Modifikationen an einem Teil des Produkts; (e) Schäden, die durch die gemeinsame Verwendung mit Produkten anderer Hersteller verursacht werden; (f) Schäden, die durch Unfall, Missbrauch oder Zweckentfremdung verursacht werden; (g) Schäden, die durch den Betrieb des Produkts im Widerspruch zur von Xiaomi beschriebenen zulässigen oder beabsichtigten Verwendung oder durch unzulässige Spannungs- oder Stromversorgung verursacht werden; (h) Schäden, die durch Serviceleistungen (einschließlich Upgrades und Erweiterungen) von Personen verursacht werden, die dafür nicht von Xiaomi autorisiert wurden.

Es liegt in Ihrer Verantwortung, Daten, Software oder andere Materialien, die Sie auf dem Produkt gespeichert haben, zu sichern. Es ist wahrscheinlich, dass Daten, Software oder andere Materialien bei Inanspruchnahme des Garantieservices verloren gehen oder Geräte neu formatiert werden und Xiaomi übernimmt keine Haftung für solche Schäden oder Verluste.

Wiederverkäufer, Agenten oder Mitarbeiter von Xiaomi sind nicht berechtigt, Änderungen, Erweiterungen oder Ergänzungen hinsichtlich dieser eingeschränkten Garantie vorzunehmen. Sollte eine Bestimmung rechtswidrig oder nicht durchsetzbar sein, wird die Rechtmäßigkeit oder Durchsetzbarkeit der übrigen Bestimmungen davon nicht berührt oder beeinträchtigt.

Sofern dies nicht gesetzlich verboten oder anderweitig von Xiaomi versprochen wurde, ist der Kundendienst auf das Land oder die Region des ursprünglichen Kaufs beschränkt.

Produkte, die nicht ordnungsgemäß eingeführt wurden und/oder nicht ordnungsgemäß von Xiaomi hergestellt wurden und/oder nicht ordnungsgemäß von Xiaomi oder einem offiziellen Händler von Xiaomi erworben wurden, fallen nicht unter diese Garantie. Gemäß geltendem Recht können Garantieforderungen gegen Einzelhändler geltend gemacht werden, die das Produkt trotz Ermangelung gegenseitiger Vertriebsvereinbarungen in Umlauf gebracht haben. In solchen Fällen ermutigt Sie Xiaomi, den Händler zu kontaktieren, bei dem Sie das Produkt gekauft haben.

Diese Garantieerklärung ist nicht auf Hong Kong und Taiwan anwendbar.

5.STILLSCHWEIGENDE GARANTIE

Soweit durch geltendes Recht zulässig, sind alle stillschweigend begründeten Garantien (einschließlich der Garantie der Gebrauchstauglichkeit oder der Eignung für einen bestimmten Zweck) zeitlich beschränkt und gelten maximal für die Dauer dieser eingeschränkten Garantie. In einigen Ländern ist die Beschränkung der Dauer stillschweigender Garantien nicht zulässig, sodass die o. g. Beschränkung auf Sie nicht zutrifft, wenn Sie Verbraucher in einem dieser Länder sind.

6.SCHADENS BESCHRÄNKUNG

Soweit durch geltendes Recht zulässig, haftet Xiaomi nicht für zufällige oder indirekte Schäden, Neben- oder Folgeschäden oder besondere Schadensfolgen einschließlich, aber nicht beschränkt auf, entgangenen Gewinnen oder Einnahmen sowie Datenverluste und Schäden, die aus einer Verletzung einer ausdrücklichen oder stillschweigenden Garantie- oder anderweitigen Bedingung oder aus einer anderen rechtlichen Grundlage resultieren, selbst wenn Xiaomi auf die Möglichkeit solcher Schäden hingewiesen wurde. In einigen Ländern sind Ausschluss oder Beschränkung der Haftung für indirekte oder Folgeschäden sowie besondere Schadensfolgen nicht zulässig, sodass die o. g. Beschränkung auf Sie evtl. nicht zutrifft.

7.KONTAKT XIAOMI

Kontaktinformationen finden Sie auf unserer Website: <https://www.mi.com/en/service/warranty/>

Der Kundendienst kann durch jede Person im autorisierten Servicenetz von Xiaomi erbracht werden, durch die autorisierten Händler von Xiaomi oder durch den Endverkäufer, der die Produkte an Sie verkauft hat. Bei Fragen Sie sich bitte an die entsprechende von Xiaomi angegebene Person.

ГАРАНТИЙНОЕ УВЕДОМЛЕНИЕ

НАСТОЯЩАЯ ГАРАНТИЯ ДАЕТ ВАМ ОПРЕДЕЛЕННЫЕ ПРАВА, А В ЗАВИСИМОСТИ ОТ ЗАКОНОДАТЕЛЬСТВА ВАШЕЙ СТРАНЫ, ПРОВИНЦИИ ИЛИ ШТАТА ОНИ МОГУТ БЫТЬ БОЛЕЕ ШИРОКИМИ. В НЕКОТОРЫХ СТРАНАХ, ПРОВИНЦИЯХ И ШТАТАХ ЗАКОНОМ О ЗАЩИТЕ ПРАВ ПОТРЕБИТЕЛЕЙ ПРЕДУСМОТРЕН МИНИМАЛЬНЫЙ ГАРАНТИЙНЫЙ СРОК. КОМПАНИЯ ХАОМІ НЕ ИСКЛЮЧАЕТ, НЕ ОГРАНИЧИВАЕТ И НЕ ПРИОСТАНАВЛИВАЕТ ОСУЩЕСТВЛЕНИЕ ДРУГИХ ВАШИХ ЗАКОННЫХ ПРАВ. РЕКОМЕНДУЕМ ОЗНАКОМИТЬСЯ С ЗАКОНАМИ ВАШЕЙ СТРАНЫ, ПРОВИНЦИИ ИЛИ ШТАТА ДЛЯ ПОЛНОГО ПОНИМАНИЯ СВОИХ ПРАВ.

1.ОГРАНИЧЕННАЯ ГАРАНТИЯ НА ПРОДУКТ

Компания Xiaomi гарантирует, что материалы и качество продуктов исключают возникновение дефектов при условии их нормального использования в соответствии с руководством по эксплуатации в течение гарантийного срока.

Продолжительность и условия правовых гарантий представлены в соответствующих местных законах. Дополнительные сведения о преимуществах гарантий для потребителей см. на официальном веб-сайте Xiaomi <https://www.mi.com/en/service/warranty/>.

Компания Xiaomi гарантирует первоначальному покупателю, что материалы и качество ее продуктов исключают возникновение дефектов при условии их нормального использования в течение вышеуказанного периода.

Xiaomi не гарантирует, что работа продукта будет бесперебойной или безошибочной.

Xiaomi не несет ответственности за убытки, понесенные в результате несоблюдения инструкций по использованию продукта.

2.СРЕДСТВА ПРАВОВОЙ ЗАЩИТЫ

Если обнаружен дефект оборудования и компания Xiaomi получила обоснованную претензию в течение гарантийного периода, Xiaomi обязуется (1) выполнить ремонт продукта бесплатно, (2) заменить изделие или (3) возместить стоимость продукта, исключая возможные расходы по доставке.

3.КАК ПОЛУЧИТЬ ГАРАНТИЙНОЕ ОБСЛУЖИВАНИЕ

Чтобы получить гарантийное обслуживание, вы должны доставить продукт в оригинальной или аналогичной упаковке, обеспечив равную степень защиты продукта, по адресу, указанному Xiaomi. Компания Xiaomi вправе потребовать предоставить доказательства или доказательство покупки и/или выполнить требования регистрации перед получением гарантийного обслуживания, если иное не предусмотрено законодательством.

4.ИСКЛЮЧЕНИЯ И ОГРАНИЧЕНИЯ

Эта ограниченная гарантия распространяется только на продукт, изготовленный компанией Xiaomi или для нее и содержащий ее товарные знаки, торговое наименование или логотип «Xiaomi» либо «Mi», если иное не предусмотрено компанией Xiaomi.

Ограниченная гарантия не распространяется на (а) повреждения в результате стихийных бедствий, например

удара молнии, смерча, наводнения, пожара, землетрясения или других экзогенных факторов; (б) следствия халатности; (в) коммерческое использование; (г) внесенные изменения или модификации любой части продукта; (д) повреждения, вызванные использованием продуктов других производителей; (е) повреждения в результате несчастного случая, злоупотребления или неправильного использования; (ж) повреждения, вызванные применением продукта за пределами разрешенного или допустимого использования, описанного Xiaomi, а также в результате несоответствующего напряжения или питания; (з) повреждения из-за обслуживания (включая обновления и расширения) лицом, не являющимся представителем компании Xiaomi.

Создание резервной копии данных, программного обеспечения и других материалов, которые вы можете хранить на продукте, является вашей ответственностью. Компания Xiaomi не несет ответственности за потерю или реформатирование данных, программного обеспечения и других материалов, содержащихся в оборудовании, в процессе эксплуатации.

Ни один реселлер, агент или сотрудник компании Xiaomi не уполномочен вносить изменения или дополнения в настоящую гарантию. Если какое-либо условие окажется незаконным или юридически недействительным, законность или исполнимость остальных положений не должна быть затронута или нарушена.

Послепродажное обслуживание осуществляется в стране или регионе покупки, за исключением случаев, запрещенных законом, или если иное предусмотрено компанией Xiaomi.

Настоящая гарантия не покрывает продукты, которые не были должным образом импортированы, были изготовлены не компанией Xiaomi и/или приобретены не у Xiaomi либо ее официального представителя. Согласно действующему законодательству, вы можете рассчитывать на гарантии от официального дистрибьютора, который продал продукт. Поэтому компания Xiaomi предлагает обращаться к продавцу, у которого вы приобрели продукт. Настоящая гарантия не распространяется на Гонконг и Тайвань.

5. ПОДРАЗУМЕВАЕМЫЕ ГАРАНТИИ

За исключением случаев, запрещенных законодательством, подразумеваемые гарантии (включая гарантии товарного состояния и пригодности для конкретной цели) имеют ограниченный срок действия, который не может превышать срок действия настоящей ограниченной гарантии. В некоторых юрисдикциях не допускается ограничение срока действия подразумеваемой гарантии. В таких случаях указанное ограничение не применяется.

6. ОГРАНИЧЕНИЕ ПОВРЕЖДЕНИЯ

За исключением случаев, запрещенных законодательством, компания Xiaomi не несет ответственности за повреждения в результате ДТП, косвенных, специальных или последующих повреждений, включая потерю прибыли, доходов или данных, убытки, возникшие в результате нарушения явных или подразумеваемых гарантий или условий, или по любой другой законной теории, даже если компания Xiaomi была предупреждена о возможности таких повреждений. В некоторых юрисдикциях не допускается исключение или ограничение ответственности за специальные, косвенные или последующие убытки. В таких случаях указанные выше ограничения не применяются.

7. КОНТАКТЫ КОМПАНИИ XIAOMI

Подробную информацию для клиентов см. на сайте <https://www.mi.com/en/service/warranty/>
Контактным лицом для послепродажного обслуживания может быть любое лицо из авторизованной сервисной сети Xiaomi, авторизованный дистрибьютор Xiaomi или продавец, у которого вы приобрели продукт. Если у вас возникли какие-либо вопросы, обратитесь к соответствующему лицу в компании Xiaomi.

GWARANCJA

NINIEJSZA GWARANCJA NADAJE UŻYTKOWNIKOWI OKREŚLONE PRAWA, LECZ MOGĄ MU PRZYSŁUGIWAĆ RÓWNIEŻ INNE PRAWA PRZEWDZIANE PRAWEM DANEGO KRAJU, OKRĘGU ADMINISTRACYJNEGO LUB STANU. PONADTO W NIEKTÓRYCH KRAJACH, OKRĘGACH ADMINISTRACYJNYCH LUB STANACH PRAWO KONSUMENCKIE MOŻE PRZEWDYWAĆ MINIMALNY OKRES GWARANCJI. WSZELKIE WYKLUCZENIA, OGRANICZENIA LUB ZAWIESZENIA PRAW PRZYSŁUGUJĄCYCH UŻYTKOWNIKOWI, NA JAKIE POWOŁUJE SIĘ FIRMA XIAOMI, NASTĘPUJĄ WYŁĄCZNIE W ZAKRESIE DOZWOLONYM PRZEZ OBOWIĄZUJĄCE PRAWO. W CELU DOKŁADNEGO ZROZUMIENIA SWOICH PRAW ZACHĘCAMY DO ZAPOZNANIA SIĘ Z PRAWEM SWOJEGO KRAJU, OKRĘGU ADMINISTRACYJNEGO LUB STANU.

1. OGRANICZONA GWARANCJA NA PRODUKT

Firma Xiaomi gwarantuje, że Produkty są wolne od wad materiałowych i wykonawczych w normalnych warunkach użytkowania i podczas użytkowania zgodnie z właściwą instrukcją obsługi Produktu, przez Okres Gwarancji.

Okres obowiązywania i warunki rękojmi są określone w odpowiednich przepisach lokalnych. Więcej informacji na temat korzyści wynikających z gwarancji konsumenckiej można znaleźć na oficjalnej stronie firmy Xiaomi <https://www.mi.com/en/service/warranty/>.

Firma Xiaomi gwarantuje pierwotnemu nabywcy, że przy normalnym użytkowaniu Produkt będzie wolny od wad materiałowych i produkcyjnych przez wyżej wymieniony okres.

Firma Xiaomi nie gwarantuje, że działanie Produktu będzie nieprzerwane lub wolne od błędów.

Firma Xiaomi nie ponosi odpowiedzialności za szkody spowodowane nieprzestrzeganiem instrukcji dotyczących użytkowania Produktu.

2. FORMY ZADOŚĆCZYNIENIA

W przypadku stwierdzenia wady urządzenia i otrzymania przez firmę Xiaomi ważnego roszczenia w Okresie Gwarancji firma Xiaomi (1) naprawi produkt bezpłatnie, (2) wymieni produkt lub (3) zwróci koszt Produktu, z wyłączeniem ewentualnych opłat z tytułu wysyłki.

3. JAK SKORZYSTAĆ Z GWARANCJI

Aby skorzystać z gwarancji, należy dostarczyć Produkt na adres podany przez firmę Xiaomi w opakowaniu oryginalnym bądź podobnym, które zapewni Produktowi taki sam poziom ochrony. Przed skorzystaniem z gwarancji firma Xiaomi może (w zakresie dozwolonym przez obowiązujące prawo) zażądać dostarczenia dowodu zakupu i/lub dokonania rejestracji Produktu.

4. WYŁĄCZENIA I OGRANICZENIA

O ile firma Xiaomi nie postanowi inaczej, niniejsza Ograniczona Gwarancja dotyczy wyłącznie Produktu wytworzonego przez firmę Xiaomi lub na jej rzecz, oznaczonego znakami towarowymi, nazwą handlową lub logo „Xiaomi” lub „Mi”.

Ograniczona Gwarancja nie dotyczy (a) Szkód spowodowanych działaniem natury lub siły wyższej, np. uderzeniem pioruna, tornadem, powodzią, pożarem, trzęsieniem ziemi lub innymi czynnikami zewnętrznymi; (b) Zaniedbań; (c) Wykorzystania w celach komercyjnych; (d) Modyfikacji dowolnej części Produktu; (e) Szkód związanych z używaniem Produktu w

połączeniu z produktami niebędącymi produktami firmy Xiaomi; (f) Szkód powstałych wskutek wypadku, niewłaściwego lub nieprawidłowego używania; (g) Szkód spowodowanych korzystaniem z Produktu w zakresie wykraczającym poza dozwolone lub zamierzone zastosowanie opisane przez firmę Xiaomi lub wskutek zastosowania niewłaściwego napięcia lub zasilania; (h) Szkód spowodowanych przez usługę serwisową (w tym ulepszenia i rozszerzenia) wykonaną przez osobę niebędącą przedstawicielem firmy Xiaomi.

Obowiązkiem użytkownika jest tworzenie kopii zapasowych wszelkich danych, oprogramowania lub innych materiałów przechowywanych lub zapisanych w produkcie. Istnieje możliwość, że podczas serwisowania dane, oprogramowanie lub inne materiały znajdujące się w urządzeniu zostaną utracone lub przeformatowane, a firma Xiaomi nie ponosi odpowiedzialności za takie uszkodzenie lub utratę.

Żaden sprzedawca, agent ani pracownik firmy Xiaomi nie jest upoważniony do dokonywania jakichkolwiek modyfikacji, przedłużania ani uzupełniania niniejszej Ograniczonej Gwarancji. Jeśli jakkolwiek warunek zostanie uznany za niezgodny z prawem lub niemożliwy do wyegzekwowania, nie ma to wpływu na legalność ani wykonalność pozostałych postanowień.

Usługi posprzedażne ograniczają się do kraju lub regionu, w którym dokonano pierwotnego zakupu, chyba że obowiązujące prawo zabrania nałożenia takiego ograniczenia lub firma Xiaomi złożyła w tym zakresie inne zobowiązanie.

Produkty, które nie zostały sprowadzone i/lub nie zostały wyprodukowane przez firmę Xiaomi i/lub nie zostały nabyte od firmy Xiaomi lub oficjalnego sprzedawcy firmy Xiaomi, nie są objęte niniejszymi gwarancjami. Zgodnie z obowiązującym prawem użytkownikowi mogą przysługiwać gwarancje udzielone przez nieoficjalnego sprzedawcę, który sprzedał dany produkt. Dlatego firma Xiaomi zachęca do skontaktowania się ze sprzedawcą, u którego zakupiono produkt.

Niniejsze gwarancje nie mają zastosowania w Hongkongu i Tajwanie.

5.GWARANCJE DOROZUMIANE

Z wyjątkiem przypadków, w których jest to zakazane przez obowiązujące prawo, okres obowiązywania wszystkich dorozumianych gwarancji (w tym gwarancji przydatności handlowej i przydatności do określonego celu) jest ograniczony do maksymalnego okresu obowiązywania tej ograniczonej gwarancji. Niektóre jurysdykcje nie zezwalają na ograniczenie okresu obowiązywania gwarancji dorozumianej, w związku z czym powyższe ograniczenie nie będzie mieć w takich przypadkach zastosowania.

6. OGRANICZENIE ODPOWIEDZIALNOŚCI Z TYTUŁU SZKÓD

W zakresie, w jakim nie zakazuje tego obowiązujące prawo, firma Xiaomi nie ponosi odpowiedzialności za szkody spowodowane przez wypadek, pośrednie, szczególne lub wtórne, w tym między innymi za utratę zysków, dochodów lub danych, szkody wynikające z jakiegokolwiek naruszenia wyraźnej lub dorozumianej gwarancji lub warunku, bądź szkody wynikające z jakiegokolwiek innej teorii prawnej, nawet jeśli firmę Xiaomi poinformowano o możliwości wystąpienia takich szkód. Niektóre jurysdykcje nie zezwalają na wyłączenie lub ograniczenie odpowiedzialności z tytułu szkód szczególnych, pośrednich lub wtórnych, w związku z czym powyższe ograniczenie lub wyłączenie może nie mieć zastosowania do danego użytkownika.

7.KONTAKT Z FIRMĄ XIAOMI

Klientów zachęca się do odwiedzenia strony <https://www.mi.com/en/service/warranty/>

Osobą kontaktową w zakresie obsługi posprzedażnej może być dowolna osoba w autoryzowanej sieci serwisowej Xiaomi, autoryzowany dystrybutor Xiaomi lub ostateczny sprzedawca, który sprzedał produkt użytkownikowi. W przypadku wątpliwości należy skontaktować się z odpowiednią osobą wskazaną przez firmę Xiaomi.

ประกาศการรับประกัน

การรับประกันนี้ให้สิทธิเฉพาะเจาะจงแก่คุณ

และคุณอาจมีสิทธิอื่นๆ ตามกฎหมายของประเทศ มลรัฐ หรือรัฐของคุณ แน่แน่นอนว่า ในบางประเทศ มลรัฐ หรือรัฐ กฎหมายผู้บริโภคอาจกำหนดระยะเวลาการรับประกันขั้นต่ำ นอกเหนือจากที่ได้รับอนุญาตตามกฎหมาย XIAOMI จะไม่ยกเว้น จำกัด หรือระบับสิทธิอื่นๆ ที่คุณอาจมี เพื่อความเข้าใจสิทธิของคุณอย่างถึถ้วน เราขอเชิญให้คุณค้นคว้ากฎหมายของประเทศ มลรัฐ หรือรัฐของคุณ

1. การรับประกันสินค้าแบบจำกัด

XIAOMI รับประกันว่าผลิตภัณฑ์ปราศจากข้อบกพร่องด้านวัสดุและคุณภาพ ภายใต้การใช้งานปกติและการใช้งานตามคู่มือผู้ใช้ผลิตภัณฑ์ที่เกี่ยวข้อง ในระยะเวลาการรับประกัน

ระยะเวลาและเงื่อนไขที่เกี่ยวข้องกับการรับประกันตามกฎหมายจะให้ไว้ตามกฎหมายในประเทศของคุณตามลำดับ

สำหรับข้อมูลเพิ่มเติมเกี่ยวกับประโยชน์จากการรับประกันสำหรับทั่วโลก โปรดดูที่เว็บไซต์ทางการของ Xiaomi <https://www.mi.com/en/service/warranty/>

Xiaomi รับประกันต่อผู้ซื้อผลิตภัณฑ์เร็วกว่าผลิตภัณฑ์ Xiaomi

จะไม่รับข้อบกพร่องด้านวัสดุและคุณภาพภายใต้การใช้งานปกติในระยะเวลาตามที่กล่าวไว้ด้านบน

Xiaomi ไม่รับประกันว่าการทำงานของผลิตภัณฑ์จะไม่ถูกรบกวนหรือปราศจากข้อผิดพลาด

Xiaomi ไม่มีส่วนรับผิดชอบต่อความเสียหายที่เกิดขึ้นจากการไม่ปฏิบัติตามคำแนะนำที่เกี่ยวข้องกับการใช้ผลิตภัณฑ์

2. การเยียวยา

หากพบข้อบกพร่องด้านฮาร์ดแวร์และ Xiaomi ได้รับการอ้างสิทธิที่ถูกต้องภายในระยะเวลาประกัน Xiaomi จะ (1)

ซ่อมแซมผลิตภัณฑ์โดยไม่ค่าใช้จ่าย (2) เปลี่ยนผลิตภัณฑ์ หรือ (3) คืนเงินค่าผลิตภัณฑ์ โดยไม่รวมค่าจัดส่งที่อาจเกิดขึ้น

3. วิธีรับบริการการรับประกัน

ในการรับบริการการรับประกัน คุณต้องส่งผลิตภัณฑ์ในบรรจุภัณฑ์ดั้งเดิม หรือบรรจุภัณฑ์ที่คล้ายคลึงและปกป้องผลิตภัณฑ์ได้เท่าเทียมกัน

มายังที่อยู่ที่ระบุไว้โดย Xiaomi เว้นแต่ในขอบเขตที่ต้องห้ามตามกฎหมายที่บังคับใช้ Xiaomi อาจเรียกร้องให้คุณแสดงหลักฐานหรือหลักฐานการซื้อ และ/หรือปฏิบัติตามข้อกำหนดการลงทะเบียนก่อนรับบริการการรับประกัน

4. ข้อยกเว้นและข้อจำกัด

เว้นแต่ได้กำหนดไว้เป็นอย่างอื่นโดย Xiaomi การรับประกันแบบ จำกัดนี้มีผลกับผลิตภัณฑ์ที่ผลิตโดยหรือเพื่อ Xiaomi

และสามารถระบุได้โดยเครื่องหมายการค้า ชื่อการค้า หรือโลโก้ "Xiaomi" หรือ "Mi" เท่านั้น

การรับประกันแบบจำกัด ไม่มีผลต่อ (ก) ความเสียหายที่เกิดจากธรรมชาติหรือเหตุสุดวิสัย ตัวอย่างเช่น ไฟฟ้า ฟ้าผ่า ฟ้าผ่า โฟลใหม่

แผ่นดินไหว หรือเหตุภายนอกอื่นๆ (ข) ความปรมาทเลินเล่อ (ค) การใช้เพื่อการค้า (ง) การปรับเปลี่ยนหรือแก้ไขส่วนใดส่วนหนึ่งของผลิตภัณฑ์

(จ) ความเสียหายที่เกิดจากการใช้งานกับผลิตภัณฑ์ที่ไม่ใช่ของ Xiaomi (ฉ) ความเสียหายที่เกิดจากอุบัติเหตุ การละเมิด หรือการใช้ในทางที่ผิด (ช)

ความเสียหายที่เกิดจากการใช้งานผลิตภัณฑ์นอกเหนือจากที่ได้รับอนุญาตหรือนอกเหนือวัตถุประสงค์ที่อธิบายไว้โดย Xiaomi หรือใช้แรงดันไฟฟ้าหรือ

แหล่งจ่ายไฟที่ไม่เหมาะสม หรือ (ซ) ความเสียหายที่เกิดจากการบริการ (รวมถึงการอัปเดตและการขยาย) ที่ดำเนินการโดยผู้ที่ไม่ใช่ตัวแทนของ Xiaomi

การสำรองข้อมูล ซอฟต์แวร์ หรือวัสดุอื่นใดที่คุณอาจเก็บหรือรักษาไว้ในผลิตภัณฑ์ อยู่ในความรับผิดชอบของคุณ

มีแนวโน้มว่าข้อมูล ซอฟต์แวร์ หรือวัสดุอื่นในอุปกรณ์จะสูญหายหรือถูกจัดรูปแบบใหม่ในระหว่างกระบวนการให้บริการ Xiaomi

จะไม่รับผิดชอบต่อความเสียหายหรือความสูญเสียดังกล่าว

ไม่มีผู้ค้าปลีก ตัวแทน หรือพนักงานของ Xiaomi ได้รับอนุญาตให้แก้ไข ซ่อมแซม หรือเพิ่มเติมใดๆ นอกเหนือการรับประกันแบบจำกัดนี้ หากข้อกำหนดใดๆ

ผิดต่อกฎหมายหรือไม่สามารถบังคับใช้ได้ ความชอบด้วยกฎหมายหรือการบังคับใช้ข้อกำหนดที่เหลือจะไม่สามารถรับประกันหรือความเสียหาย

ยกเว้นการรับประกันที่ห้ามโดยกฎหมาย หรือสัญญาไว้โดย Xiaomi บริการหลังการขายจะจำกัดตามประเทศหรือภูมิภาคของการซื้อผลิตภัณฑ์ครั้งแรก

ผลิตภัณฑ์ที่ไม่ได้รับการนำเข้าอย่างถูกต้องและ/หรือไม่ได้ผลิตอย่างถูกต้องโดย Xiaomi และ/

หรือไม่ได้รับมอบอย่างถูกต้องจาก Xiaomi หรือผู้ขายอย่างเป็นทางการของ Xiaomi จะไม่ได้รับความคุ้มครองตามการรับประกันปัจจุบัน

ตามกฎหมายที่มีบังคับใช้ คุณอาจได้รับประโยชน์จากการรับประกันจากผู้ค้าปลีกอย่างไม่เป็นทางการที่ขายผลิตภัณฑ์ ดังนั้น Xiaomi

ขอแนะนำให้คุณติดต่อผู้ค้าปลีกที่คุณซื้อผลิตภัณฑ์

การรับประกันปัจจุบันไม่มีบังคับใช้กับของกันและได้หวั่น

5. การรับประกันโดยนัย

เว้นแต่ในขอบเขตที่ต้องห้ามตามกฎหมายที่บังคับใช้ การรับประกันโดยนัยทั้งหมด

(รวมถึงการรับประกันสภาพการใช้ประโยชน์ในเชิงพาณิชย์และความเหมาะสมสำหรับวัตถุประสงค์เฉพาะ)

จะมีระยะเวลาจำกัดจนถึงระยะเวลาสูงสุดของการรับประกันแบบจำกัดนี้ เขตอำนาจศาลบางแห่งไม่อนุญาต

ให้มีข้อจำกัดเกี่ยวกับระยะเวลาการรับประกันโดยนัย ดังนั้นข้อจำกัดข้างต้นจะไม่ถูกนำมาใช้ในกรณีเหล่านี้

6. ข้อจำกัดความเสียหาย

เว้นแต่ในขอบเขตที่ต้องห้ามตามกฎหมายที่บังคับใช้ Xiaomi จะไม่รับผิดชอบต่อความเสียหายใดๆ ที่เกิดขึ้นจากอุบัติเหตุ

ความเสียหายโดยอ้อม ความเสียหายพิเศษหรือความเสียหายที่เกิดตามมา รวมถึงแต่ไม่จำกัดเพียงการสูญเสียผลกำไร รายได้หรือข้อมูล

ความเสียหายที่เป็นผลมาจากการละเมิดเงื่อนไขการรับประกันที่ขีดแจ้งหรือโดยนัย หรือภายใต้ทฤษฎีทางกฎหมายอื่นใด แม้ว่า Xiaomi

จะได้รับแจ้งถึงความเสียหายไปใช้ในการเกิดความเสียหายดังกล่าวก็ตาม เขตอำนาจศาลบางแห่งไม่อนุญาตให้มีข้อจำกัดหรือข้อจำกัดความเสียหายพิเศษ

ความเสียหายโดยอ้อม หรือความเสียหายที่เกิดตามมา ดังนั้นข้อจำกัดหรือข้อยกเว้นด้านบนอาจไม่มีผลกับคุณ

7. ติดต่อ XIAOMI

สำหรับลูกค้า โปรดเยี่ยมชมเว็บไซต์: <https://www.mi.com/en/service/warranty/>

ผู้ติดต่อสำหรับบริการหลังการขายอาจเป็นบุคคลใดก็ได้ในเครือข่ายการให้บริการที่ได้รับอนุญาตจาก Xiaomi ผู้แทนจำหน่ายที่ได้รับอนุญาตจาก Xiaomi

หรือผู้จำหน่ายขั้นสุดท้ายที่ขายผลิตภัณฑ์ให้คุณ หากมีข้อสงสัย โปรดติดต่อบุคคลที่เกี่ยวข้องที่ Xiaomi อาจระบุกับบุคคลได้

إشعار الضمان

يمنحك هذا الضمان حقوق محددة، وقد يكون لديك حقوق أخرى بموجب قوانين بلدك أو مقاطعتك أو ولايتك. في الواقع، في بعض البلدان أو أو تحدد أو XIAOMI المقاطعات أو الولايات، يمكن أن يفرض قانون المستهلك فترة الضمان الأدنى. باستثناء ما يسمح به القانون، لا تستثنى توقف الحقوق الأخرى التي قد تكون لديك. لفهم حقوقك بشكل كامل، ندعوك لمراجعة قوانين البلد أو المقاطعة أو الولاية

1. الضمان المحدود للمنتج

أن المنتجات خالية من العيوب الموجودة في المواد والتصنيع في ظل الاستخدام العادي واستخدامها وفقًا لدليل المستخدم الخاص XIAOMI تضمن بالمنتج، خلال فترة الضمان

يتم توفير المدة والشروط المتعلقة بالضمانات القانونية بموجب القوانين المحلية المعنية. لمزيد من المعلومات حول مزايا الضمان للمستهلك، يرجى <https://www.mi.com/en/service/warranty/> الرسمي Xiaomi الرجوع إلى موقع

الخاص به سيكون خاليًا من عيوب المواد والتصنيع في ظل الاستخدام العادي في الفترة المذكورة XIAOMI للمشتري الأصلي أن منتج XIAOMI تضمن أعلاه

تشغيل المنتج دون انقطاع أو خلوه من الأخطاء XIAOMI لا تضمن

غير مسؤولة عن الأضرار الناشئة عن عدم الامتثال للتعليمات المتعلقة باستخدام المنتج XIAOMI

2. الإصلاحات

إما (1) بإصلاح المنتج دون مقابل، أو XIAOMI خلال فترة الضمان مطالبة صالحة، فستقوم Xiaomi إذا تم العثور على عيب في الأجهزة واستلمت شركة (2) استبدال المنتج، أو (3) رد المنتج، ولا يتضمن ذلك التكاليف المحتملة للشحن

3. كيفية الحصول على خدمة الضمان

للحصول على خدمة الضمان، يجب عليك تسليم المنتج، في عبوته الأصلية أو عبوة ماثلة توفر درجة متساوية من حماية المنتج، إلى العنوان المحدد تقديم أدلة أو دليل على الشراء و / أو الامتثال لمتطلبات Xiaomi باستثناء الحد الذي يحظره القانون المعمول به، قد تتطلب منك Xiaomi بواسطة التسجيل قبل الحصول على خدمة الضمان

4. الاستثناءات والقيود

ويمكن التعرف XIAOMI ينطبق هذا الضمان المحدود فقط على المنتج الذي تم تصنيعه من قبل أو من أجل، Xiaomi ما لم ينص على خلاف ذلك من قبل "Mi" أو "Xiaomi" عليه من خلال العلامات التجارية أو الاسم التجاري أو شعار لا ينطبق الضمان المحدود على أي (أ) ضرر ناتج عن أفعال الطبيعة، على سبيل المثال، ضربات البرق أو الأعاصير أو الفيضانات أو الحريق أو الزلازل أو أي أسباب خارجية أخرى؛ (ب) الإهمال؛ (ج) الاستخدام التجاري؛ (د) تعديلات على أي جزء من المنتج؛ (هـ) الضرر الناجم عن الاستخدام مع منتجات غير ؛ (و) الضرر الناجم عن حادث أو سوء استخدام أو سوء؛ (ز) الأضرار الناجمة عن تشغيل المنتج خارج الاستخدامات المسموح بها أو المقصودة التي XIAOMI أو باستخدام مصدر طاقة أو جهد غير مناسب؛ أو (ح) الأضرار الناجمة عن الخدمة (بما في ذلك الترقيات والتوسعات) التي يقوم بها أي Xiaomi حدتها Xiaomi شخص غير ممثل لشركة

تقع على عاتقك مسؤولية الاحتفاظ بنسخة احتياطية من أي بيانات أو برامج أو مواد أخرى ربما تكون قد قمت بتخزينها أو حفظها على المنتج. من المرجح مسؤولية هذا الضرر XIAOMI أن البيانات أو البرامج أو المواد الأخرى الموجودة في الجهاز سوف تُفقد أو تتم إعادة تنسيقها أثناء عملية الصيانة، ولا تتحمل أو الفقدان

إجراء أي تعديل أو تمديد أو إضافة لهذا الضمان المحدود. إذا اعتبر أي شرط غير قانوني أو غير قابل XIAOMI لا يجوز لأي موزع أو وكيل أو موظف لدى للتنفيذ، فإن قانونية أو قابلية تطبيق الشروط المتبقية لن تتأثر أو تقل فاعليتها

تقتصر خدمات ما بعد البيع على بلد أو منطقة الشراء الأصلي XIAOMI باستثناء ما تحظره القوانين أو ما تعهدت به

و / أو لم يتم الحصول عليها من XIAOMI لا تشمل الضمانات الحالية المنتجات التي لم تستورد و / أو لم يتم تصنيعها على النحو المطلوب من قبل شركة أو بائع رسمي تابع لها. وفقاً للقانون المعمول به، قد تستفيد من ضمانات بائع التجزئة غير الرسمي الذي باع المنتج. لذلك، تناشدك شركة XIAOMI شركة بالاتصال ببائع التجزئة الذي اشترت منه المنتج XIAOMI لا تطبق الضمانات الحالية في هونغ كونغ وتايوان

5. الضمانات الضمنية

باستثناء الحد الذي يحظره القانون المعمول به، فإن جميع الضمانات الضمنية (بما في ذلك الضمانات الخاصة بالتسويق والصلاحية لغرض معين) ستكون محدودة المدة حتى الحد الأقصى لمدة هذا الضمان المحدود. لا تسمح بعض السلطات القضائية بفرض قيود على مدة الضمان الضمني، لذلك لن يتم تطبيق القيود المذكورة أعلاه في هذه الحالات

6. الحد من الأضرار

مسؤولة عن أي أضرار ناجمة عن حوادث أو أضرار غير مباشرة أو خاصة أو تبعية، بما في XIAOMI باستثناء الحد الذي يحظره القانون المعمول به، لن تكون ذلك على سبيل المثال لا الحصر، خسارة الأرباح أو الإيرادات أو البيانات، أو الأضرار الناتجة عن أي حرق صريح أو ضمني. الضمان أو الشرط، أو تحت أي بإمكانية حدوث مثل هذه الأضرار. لا تسمح بعض السلطات القضائية باستثناء أو تقييد الأضرار الخاصة أو XIAOMI نظرية قانونية أخرى، حتى لو تم إبلاغ غير المباشرة أو التبعية، لذلك قد لا ينطبق عليك التقييد أو الاستثناء الوارد أعلاه

7. XIAOMI جهات اتصال

<https://www.mi.com/en/service/warranty/>: بالنسبة للعملاء، يرجى زيارة الموقع الإلكتروني XIAOMI أو الموزعين المعتمدين لشركة XIAOMI يمكن أن يكون الشخص المسؤول عن خدمة ما بعد البيع أي شخص في شبكة الخدمات المعتمدة لشركة XIAOMI أو البائع النهائي الذي قام ببيع المنتجات لك. إذا كنت في شك، فيرجى الاتصال بالشخص المعني، حيث قد تحدد

- Manufactured by: Beijing Smartmi Electronic Technology Co., Ltd.
(a Mi Ecosystem company)
Address: Room 201-203, Unit 6, Building A, No. 66, Zhufang Road, Qinghe, Haidian District, Beijing
For further information, please go to www.mi.com
- Fabricato da: Beijing Smartmi Electronic Technology Co., Ltd.
(a Mi Ecosystem company)
Indirizzo: Room 201-203, Unit 6, Building A, No. 66, Zhufang Road, Qinghe, Haidian District, Beijing
Assistenza online: www.mi.com
- Hersteller: Beijing Smartmi Electronic Technology Co., Ltd.
(eine Mi Ecosystem Firma)
Adresse: Room 201-203, Unit 6, Building A, No. 66, Zhufang Road, Qinghe, Haidian District, Beijing
Vaya a www.mi.com to para aprender más
- Manufactured by: Beijing Smartmi Electronic Technology Co., Ltd.
(una empresa de Mi Ecosystem)
Dirección: Room 201-203, Unit 6, Building A, No. 66, Zhufang Road, Qinghe, Haidian District, Beijing
Vaya a www.mi.com to para aprender más
- Manufactured by: Beijing Smartmi Electronic Technology Co., Ltd.
(a Mi Ecosystem company)
Adresse: Room 201-203, Unit 6, Building A, No. 66, Zhufang Road, Qinghe, Haidian District, Beijing
Gehen Sie zu www.mi.com, um mehr zu erfahren
- Решетка вентилятора: Beijing Smartmi Electronic Technology Co., Ltd.
(компания Mi Ecosystem)
Адрес: Room 201-203, Unit 6, Building A, No. 66, Zhufang Road, Qinghe, Haidian District, Beijing
Перейдите на www.mi.com, чтобы узнать больше
- Fabricato da: Beijing Smartmi Electronic Technology Co., Ltd.
(a Mi Ecosystem company)
Indirizzo: Room 201-203, Unit 6, Building A, No. 66, Zhufang Road, Qinghe, Haidian District, Beijing
Assistenza online: www.mi.com
- ผลิตภัณฑ์: Beijing Smartmi Electronic Technology Co., Ltd.
(a Mi Ecosystem company)
ที่อยู่: Room 201-203, Unit 6, Building A, No. 66, Zhufang Road, Qinghe, Haidian District, Beijing
บริการออนไลน์ www.mi.com
- المنتج: Beijing Smartmi Electronic Technology Co., Ltd.
(a Mi Ecosystem company)
العنوان: Room 201-203, Unit 6, Building A, No. 66, Zhufang Road, Qinghe, Haidian District, Beijing
معلومات المنتج www.mi.com