

RC

1/10th SCALE

TOYOTA SUPRA RACING (A80)

トヨタ スープレーシング (A80)



- このボディのホイールベースは257mmです。
- This body requires a chassis wheelbase of 257mm.

- 製品によってボディが一部塗装済み、加工済みの場合があります。
- Some bodies may be pre-painted or have other work already carried out.



《ポリカボディの切り取り方》 Cutting out polycarbonate body parts

- ★ポリカボディを切り取るときはハサミとカッターナイフを使い分けるときれいに切り取れます。
- ★Use different cutting tools depending upon the section you are working on.

《直線はハサミで切り取ります。》 Straight sections – use scissors

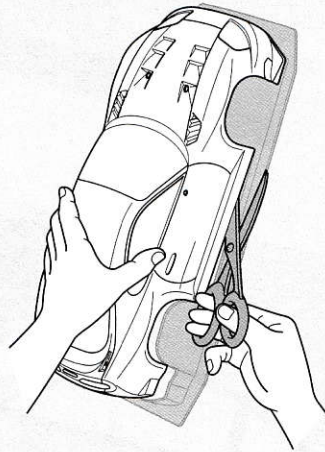

《曲線はカッターナイフで切り取ります。》 Curved sections – use a modeling knife

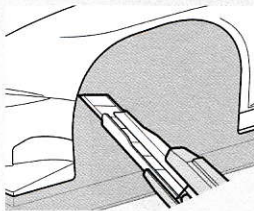

- カッターナイフを使う時は、切断する部分に手(指)を絶対にあてないでください。
- Keep hands and fingers off of section being cut, particularly when using a modeling knife.

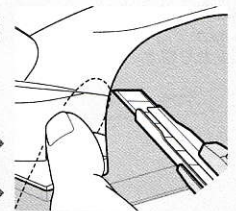

- ★カッターナイフで切り取る場合は、一度に切らずに数回にわけて浅く切り込みを入れ、切れ目によって折り曲げるようにして切りはなしてください。
- ★When using a modeling knife, make multiple passes to score the cut line, then bend and snap off the unwanted area.

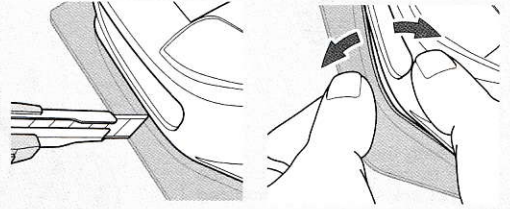

注意

- このキットは組み立てモデルです。作る前にならず説明書を最後までお読みください。また、小学生などの低年齢の方が組み立てるときは、保護者の方もお読みください。
- 工具の使用には十分注意してください。特にニッパーやナイフなど刃物によるケガや事故に注意してください。
- 接着剤や塗料は、使用する前にそれぞれの注意書きをよく読み、指示に従って正しく使用してください。また、使用するときは室内の換気に十分注意してください。
- 小さなお子様のいる場所での作業はしないでください。工具にさわったり、小さなパーツの飲み込みや、ビニール袋をかぶっての窒息など危険な状況が考えられます。プラくずもきちんとかたづけてください。

CAUTION

- Read carefully and fully understand the instructions before commencing assembly.
- When assembling this kit, tools including knives are used. Extra care should be taken to avoid personal injury.
- Read and follow the instructions supplied with paints and/or cement, if used (not included in kit).
- Keep out of reach of small children. Children must not be allowed to put any parts in their mouths, or pull vinyl bags over their heads. Sensibly dispose of the leftover parts immediately.

- ※部品はセットに含まれません。
- ※ marked parts are not included in set.

1

《穴の開け方》 How to make holes

- 1 ※ピンバイス
※Pin vise

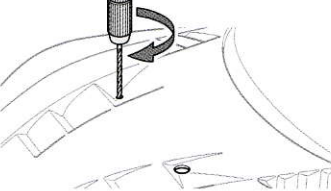

- ★指定の位置にピンバイスなどで小さな穴を開けます。
- ★Make a pilot hole in the indicated position using a pin vise and drill bit, etc.

- 2 ※RC ボディーリーマー
※R/C body reamer

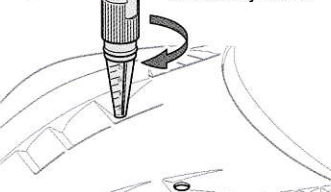

- ★リーマーで指示の大きさに穴を広げます。
- ★Enlarge hole to desired size using body reamer.

- ★工具の取り扱いには十分に注意して

1 ボディの切り取り Trimming

- ★アンテナを立てる場合は、アンテナマウントの位置に合わせて油性ペンなどでマーキングし、その位置に合わせて穴(6mm)を開けてください。
- ★Position body on top of chassis, marking antenna position with a marker pen. Make 6mm hole.

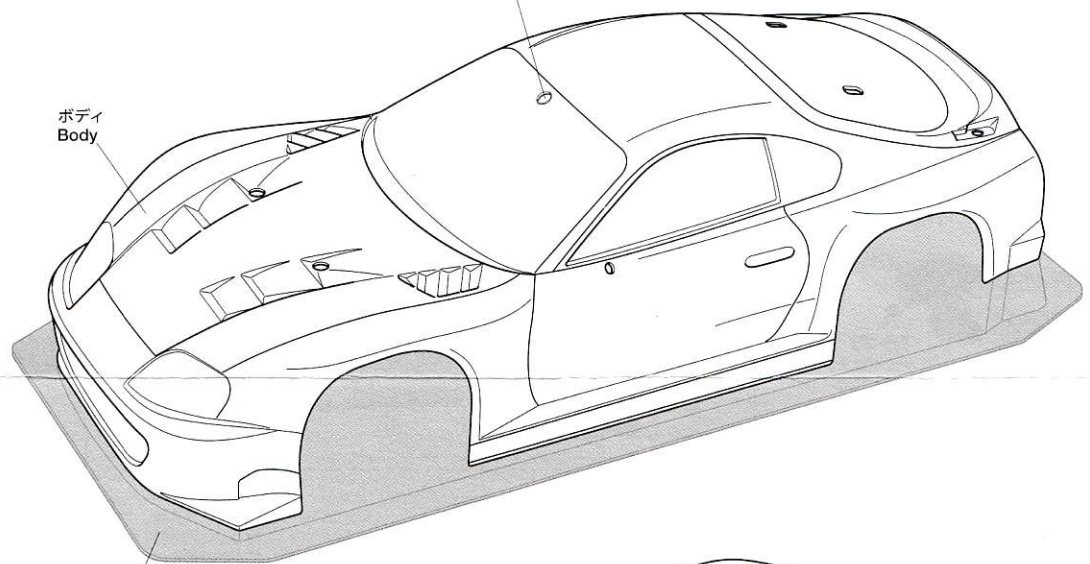

- ★切り取ります。
- ★Cut away.

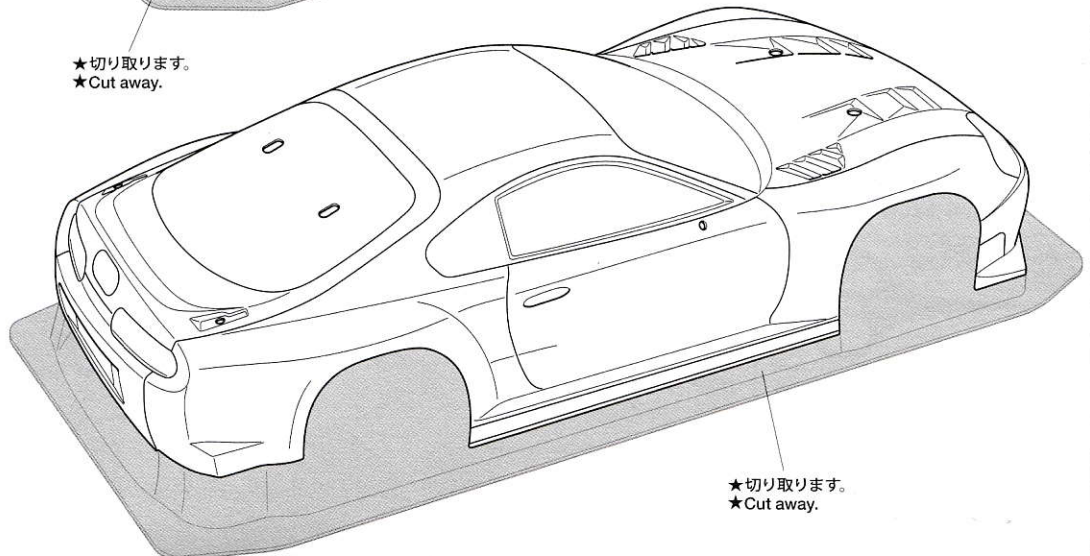

- ★切り取ります。
- ★Cut away.

2

《塗装する前に》
Preparing body for painting

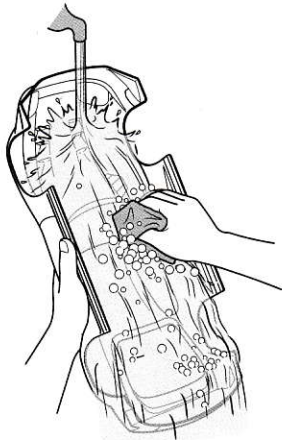

★塗装前に中性洗剤で油気をおとします。水洗いをして洗剤を洗い流して乾かしてください。

★Wash the body thoroughly with detergent in order to remove any oil, then rinse well and allow to air dry.

●のマークは塗装指示のマークです。ボディの塗装にはポリカーボネート用塗料で内側から塗装してください。ミラーやウイングなどのプラスチック部品の塗装にはプラスチック用塗料をお使いください。

● This mark denotes numbers for Tamiya Paint colors. Paint body from inside using polycarbonate paints. Paint plastic parts (side mirrors and rear wing) using plastic paint.

《ポリカーボネート用タミヤカラー》
TAMIYA POLYCARBONATE PAINTS

- PS-5 ●ブラック / Black
- PS-31 ●スモーク / Smoke
- PS-63 ●ブライトガンメタル / Bright gun metal

《プラスチック用タミヤカラー》
TAMIYA PLASTIC PAINTS

- TS-29 ●セミグロスブラック / Semi gloss black

TAMIYA COLOR

ポリカーボネートスプレー(ミニ)

クリアーボディ用スプレー塗料です。軽く仕上がりが、衝突などにははがれにくいのが特徴。ピン入り塗料の上に重ね塗りができます。

TAMIYA COLOR

タミヤカラー(スプレー式)

美しい塗装が手軽に楽しめるスプレータイプの塗料です。ミリタリーモデル用、カーモデル用、一般工作用がそろっています。



★塗りわけ部分に塗料がはみ出している場合は、プレベイントクリーナーで拭き取りましょう。

★Separately sold Polycarbonate Body Cleaner (Item 87118) is great for cleaning up excess paint.

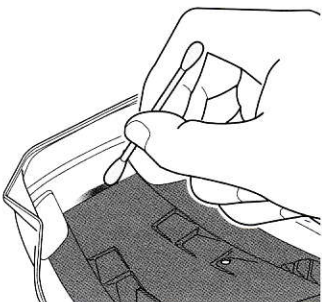

2

ボディの塗装
Painting body

★(A)～(D)はマスキングシールの番号です。
★(A)～(D) denotes number of masking sticker.

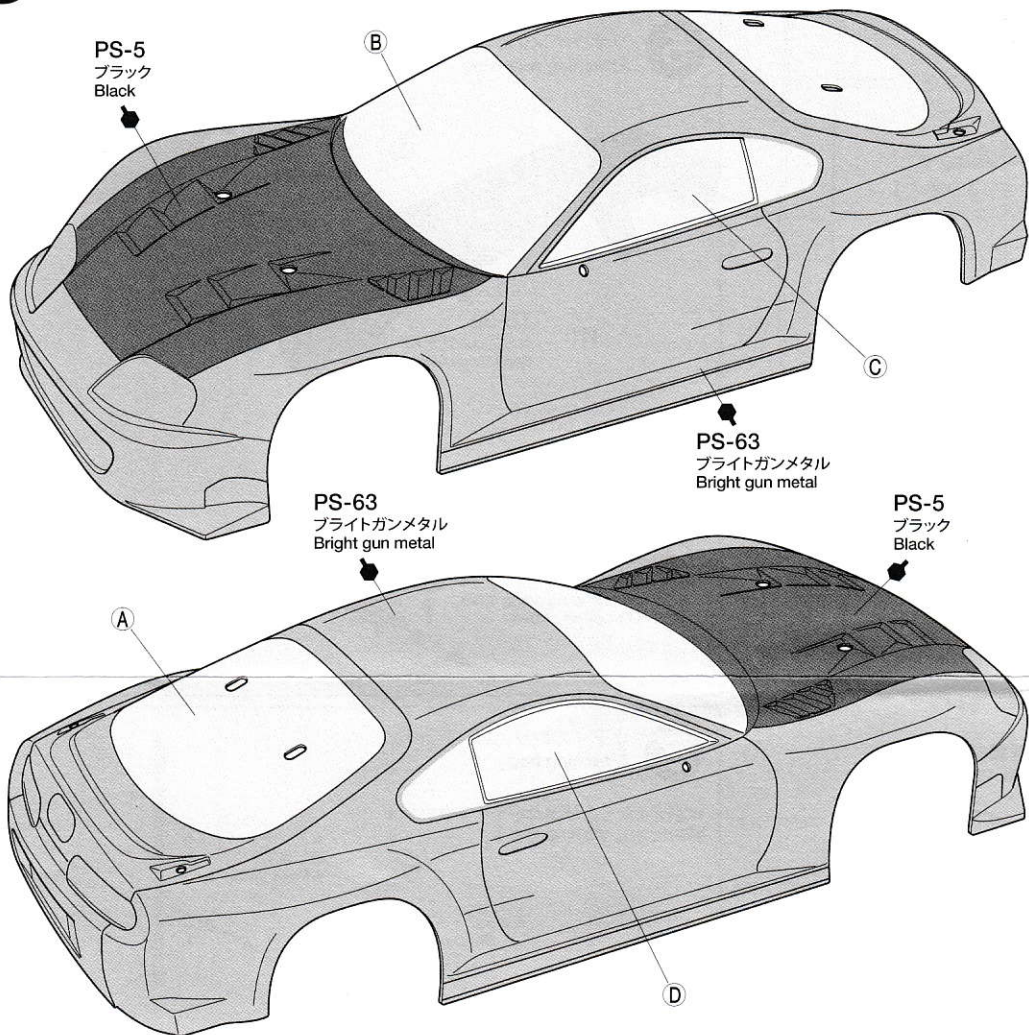

《塗装の仕方》
How to paint

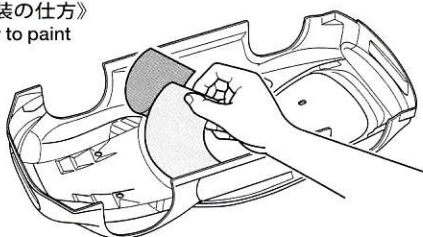

① ★マスキングシールを切り出して、ボディ内側からウィンドウ部に貼ります。
★Cut out masking stickers and mask off windows from inside.

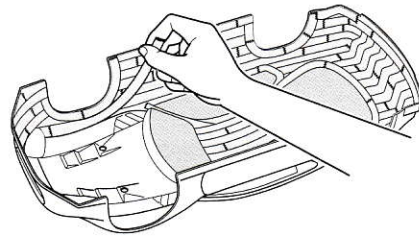

② ★ブラックで塗装する以外の部分を別売のマスキングテープでマスキングします。
★Mask off areas to be painted Bright gun metal (PS-63) with separately available masking tape.

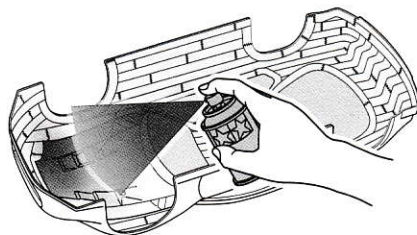

③ ★ボディを内側からブラック(PS-5)で塗装します。スプレー塗装はボディから30cmほどはなし、一度に塗らず数回に分けて塗ります。
★Paint body from inside using Black (PS-5). Apply thin layer of spray paint 2-3 times keeping 30cm distance from body.

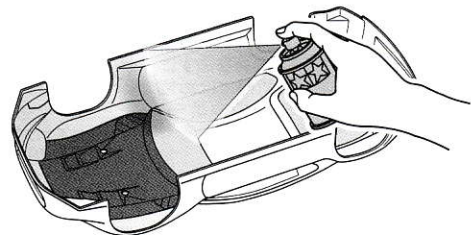

④ ★ブラックが乾いたらウィンドウ以外のマスキングテープをはがし、ボディ全体をブライトガンメタル(PS-63)で塗装します。
★After black paint has dried, remove masking tape but keep windows masked off, then paint body with Bright gun metal (PS-63).

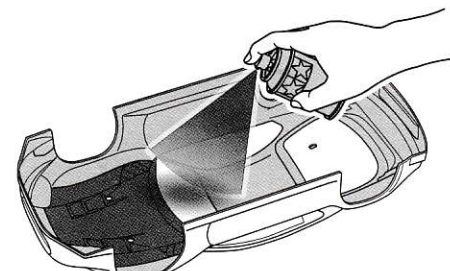

⑤ ★塗装が乾いたらウィンドウ部分のマスキングシールをはがし、お好みでスモーク(PS-31)を塗装します。
★After paint has dried, remove masking stickers from windows, and paint with Smoke (PS-31) as you wish.

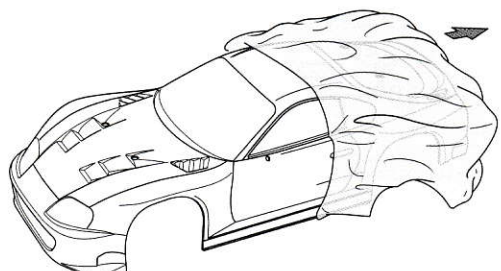

⑥ ★塗装終了後にボディ表面の保護フィルムをはがしてください。
★After completion of painting, remove protective film.

3

3

マーキング
Markings★マークは番号順に貼ってください。
★Apply stickers in numbered order.注意!
NOTICE★ステッカーを貼る前に必ず保護フィルムをはがしてください。
★Remove protective film before applying stickers.

《ステッカーの貼り方》

①できるだけ余白を残さずに、印刷された部分を切り抜いてください。番号のついたステッカーは切りとってしまうとまちがえやすいので貼る順に切りとってください。

②台紙の端の部分の部分を少し切りとり指定された場所に貼りあわせませす。台紙をつけたまま位置をあわせてください。

③少しずつ台紙をはがしながら場所がずれたり、ステッカーの中に気泡が残ったりしないように注意しながら貼っていきます。

台紙を一度に全部はがして貼ることは、しわができたたり気泡が残ったりする原因となります。

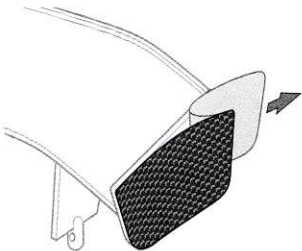

Stickers

① Cut along the edges as close as possible to cut the sticker from the sheet. Cut out stickers in numbered order to prevent confusion.

② Slightly peel away one end of the lining and position the sticker on the body.

③ Slowly remove the remaining lining while checking sticker position. Do not completely remove lining prior to application as this may cause unwanted air bubbles and creases.

3

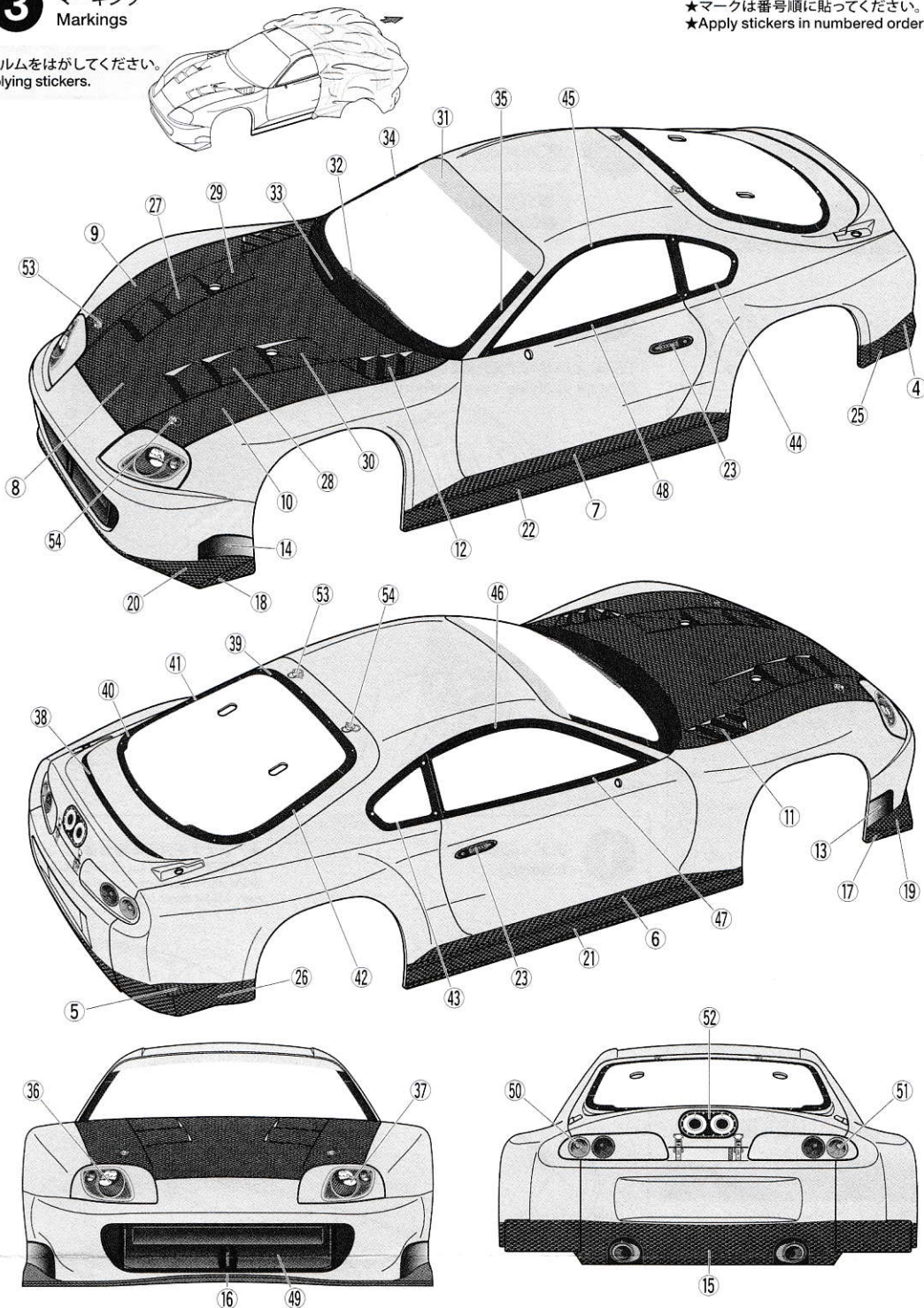
マーキング
Markings★マークは番号順に貼ってください。
★Apply stickers in numbered order.

4

《サイドミラー》
Side mirrors

《R》

H2

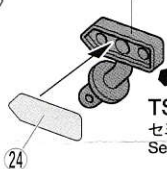
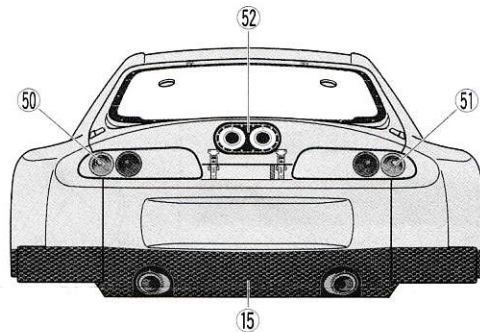
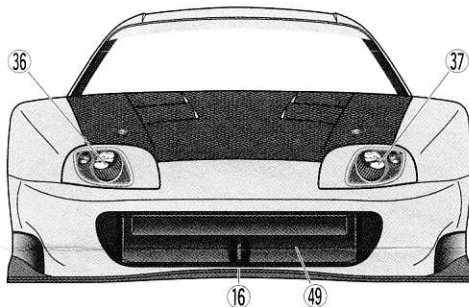
TS-29
セミグロスブラック
Semi gloss black

H3



4 サイドミラーの取り付け Attaching side mirrors

★サイドミラーはボディ内側からラバーブッシュをはめ、スナップピンで固定します。
★Secure side mirror using snap pin and rubber bushing as shown.

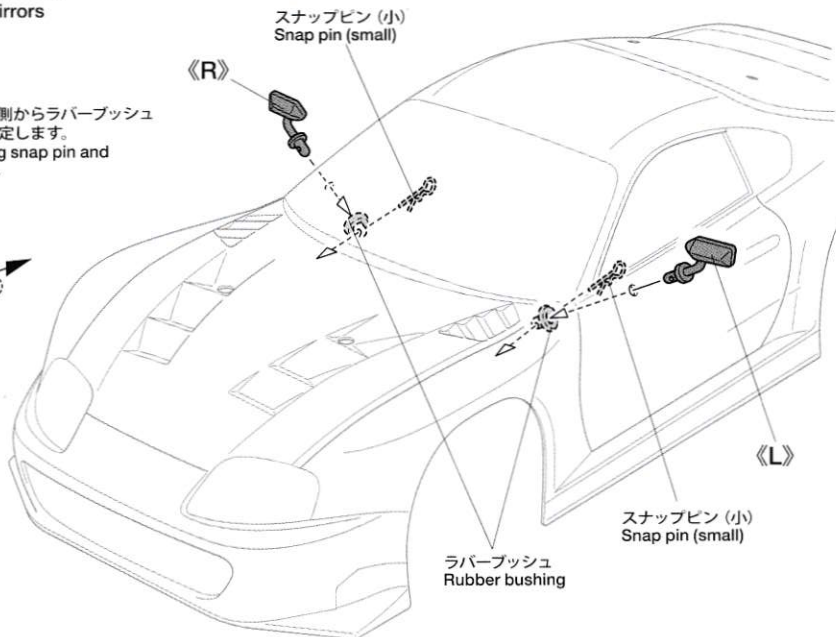
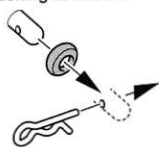

TAMIYA CRAFT TOOLS

良い工具選びは傑作づくりのための第一歩。本格派をめざすモデラーにふさわしいタミヤクラフトツール。耐久性も高く、使いやすい高品質な工具です。

DECAL SCISSORS

デカールバサミ



ITEM 74031

PARTS

ボディ×1
Body

H部品×1
H Parts

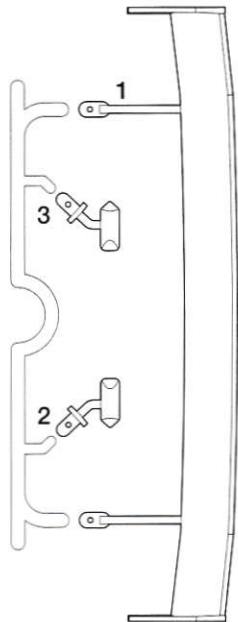

5 リヤウイングの取り付け Attaching rear wing

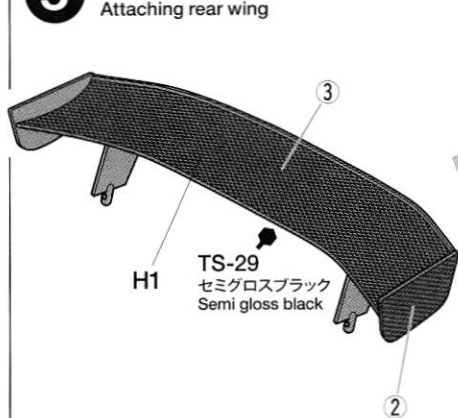

★リヤウイングはボディ内側からOリングをはめ、スナップピンで固定します。
★Secure rear wing using snap pin and O-ring as shown.

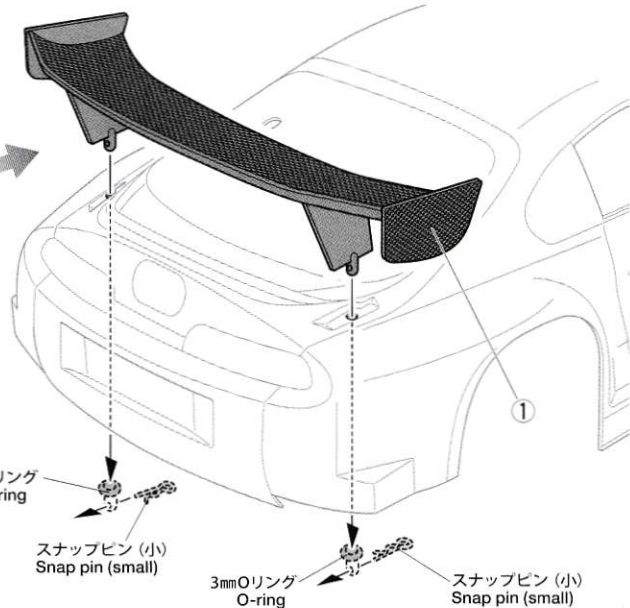
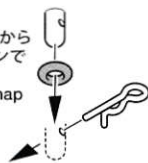

ステッカー×1
Stickers

マスクシール×1
Masking stickers

《金具袋詰》 METAL PARTS BAG

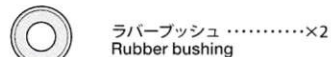

部品請求について

★部品をなくしたり、こわした方は、カスタマーサービス取次店でご注文いただけます。また、当社カスタマーサービスに直接ご注文する場合は、下記の方法でご注文することができます。

①《郵便振替のご利用法》

郵便局の払込用紙の通信欄に下のリストを参考にITEM番号、スケール、製品名、部品名、部品コード、数量を必ずご記入ください。振込人住所欄にはお電話番号もお書きいただき、口座番号・00810-9-1118、加入者名・(株)タミヤでお振込ください。

②《代金引換のご利用法》

パーツ代金に加えて代引き手数料(300円+税)をご負担いただけます。電話またはホームページより代金引換によるご注文をお受けいたします。

《住所》

〒422-8610 静岡県駿河区恩田原3-7
株式会社タミヤ カスタマーサービス係

《お問い合わせ番号》

静岡 054-283-0003

東京 03-3899-3765 (静岡へ自動転送)
※電話番号をお確かめの上、おかけ間違いのないようお願いいたします。

《カスタマーサービスアドレス》

www.tamiya.com/japan/customer/

★塗装済みボディの扱いはありません。
★Special Painted body parts in this kit is not available from Tamiya Customer Service.

TAMIYA

6 ボディの取り付け Attaching body

★ボディからとび出たボディマウントは好みに応じて切り取ります。

★アンテナパイプを通します。
★Pass antenna.

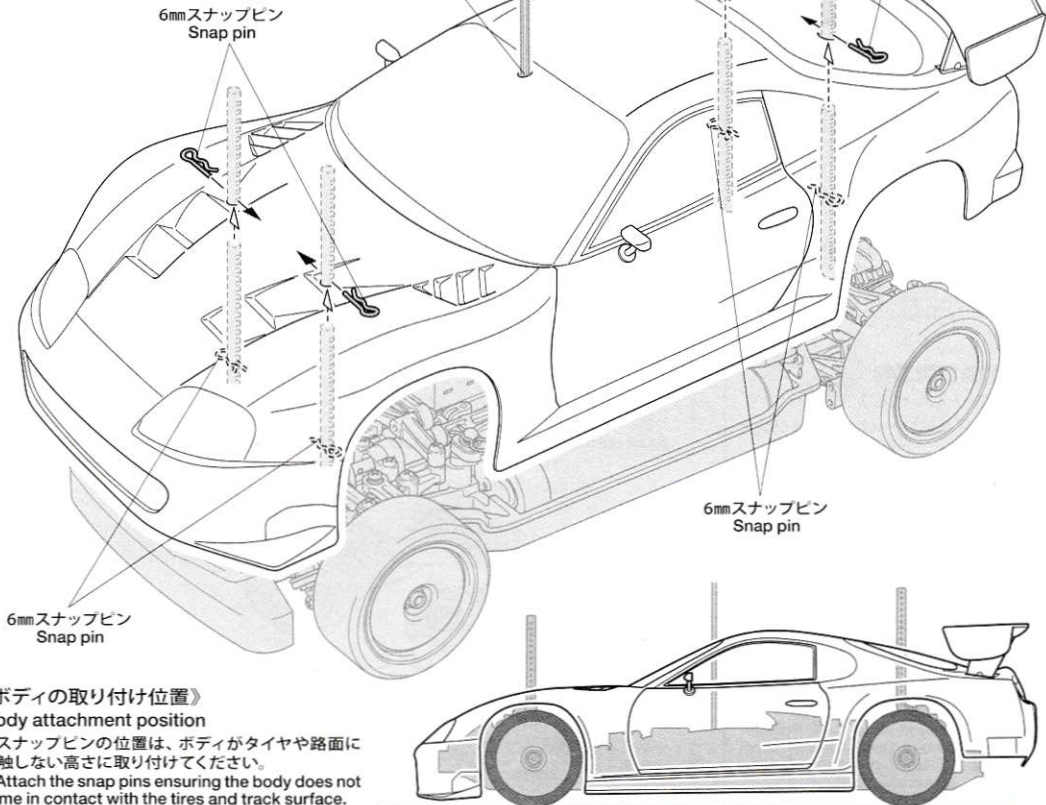

《ボディの取り付け位置》 Body attachment position

★スナップピンの位置は、ボディがタイヤや路面に接触しない高さに取り付けてください。
★Attach the snap pins ensuring the body does not come in contact with the tires and track surface.

トヨタ スーブラレーシング (A80) ボディ

ITEM 47433

★本体価格(税抜き)、送料は2020年3月現在のものです。諸事情により変更となる場合があります。
★ご購入に際しては、本体価格に消費税を加えてください。(小数点以下を切り捨て)

部品名	本体価格	送料	部品コード
ボディ(透明).....	2,550円 +税	-	11825376
Hパーツ(白).....	670円 +税	-	10005788
ステッカー、マスクシール.....	1,400円 +税	-	19495985
ラバーブッシュ(x2).....	120円 +税	-	19805385
ボディ説明図.....	300円 +税	-	11056840
SP.197 スナップピン(大x10、小x5).....	200円 +税	要	50197
SP.1537 6mmスナップピン(x15).....	200円 +税	要	51537
AO-5042 3mmOリング黒(x10).....	100円 +税	要	84195
ホイール(黒x2).....	600円 +税	-	10335164
SP.454 タイヤ(x2).....	500円 +税	要	50454
SP.1226バンパー.....	250円 +税	要	51226

(送料について) 送料の欄に「要」と記された品目には、別途送料が必要です。タミヤホームページ、カスタマーサービスの「送料について」をご確認ください。

AFTER MARKET SERVICE CARD

When purchasing replacement parts, please take or send this form to your local Tamiya dealer so that the parts required can be correctly identified. Please note that specifications, availability and price are subject to change without notice.

Parts code	ITEM 47433
11825376.....	Body (Transparent)
10005788.....	H Parts (White)
19495985.....	Stickers, Masking Stickers
19805385.....	Rubber Bushing (x2)
11056840.....	Body Set Instructions
50197.....	Snap Pin (Small x5, Large x10)
51537.....	6mm Snap Pin (x15)
84195.....	3mm O-Ring (Black) (x10)
10335164.....	Wheel (Black, x2)
50454.....	Tire (x2)
51226.....	Bumper

47433 Supra Racing (A80) Body (11056840)