



Reflex Wheel X2

2.4 GHZ FHSS DIGITAL PROPORTIONAL RADIO CONTROL SYSTEM

Betriebsanleitung /	
Instruction Manual	02 - 05
DE // Sicherheitsanweisung	06-07
GB // Safety precautions	08-09
FR // Avertissement de sécurité	10-11
IT // Avvertenze di sicurezza	12-13
ES // Indicaciones de seguridad	14-15
NL // Veiligheidsinstructies	16-17

A Anschluss Verbrennungsmotor / Connection combustion engine

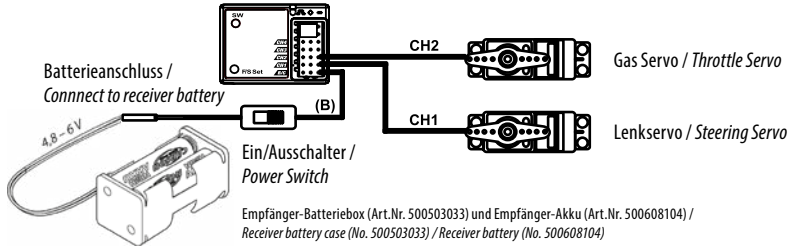

B Anschluss Brushed Fahrregler / Connection brushed Speed Controller

Elektronischer Fahrregler
(nicht enthalten) / E.S.C.
(not included)

Empfänger (Keine separate
Stromversorgung für den
Empfänger anschließen!) /
Receiver

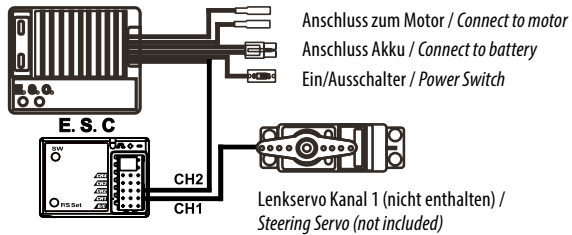

C Anschluss Brushless Fahrregler / Connection brushless Speed Controller

Anschluss zum Motor
/ Connect to motor

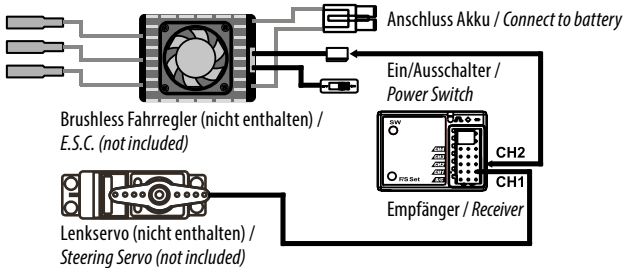

D Einlegen der Senderbatterien / Install the transmitter batteries

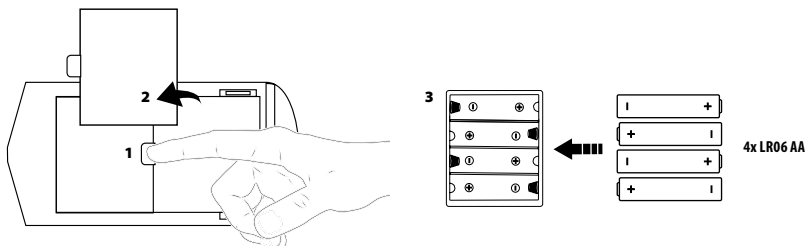

E Funktionen / Functions

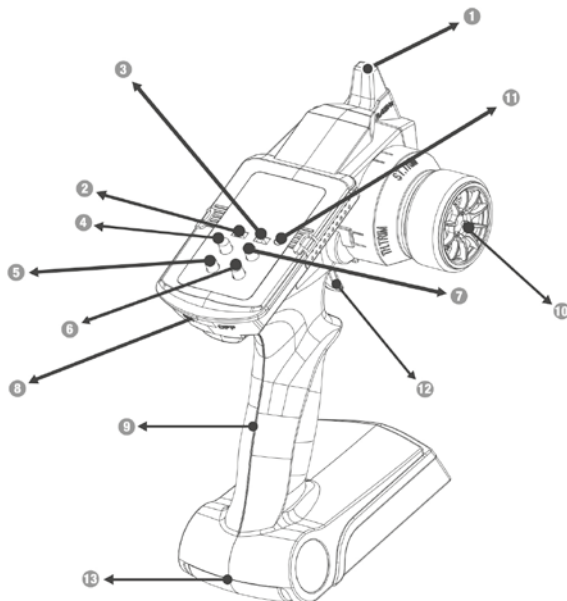

1. Antenne / Antenna 2,4 GHz
- 2/3. REV-Schalter / Servoreverse: Verwenden Sie die REV Schalter (TH REV + ST REV) um die Drehrichtung der Servos umzukehren.
REV switch / servo reverse: Use the REV switches (TH REV + ST REV) to reverse the direction of rotation of the servos.
- 4/5. ST-Dualrate / TH Dualrate: Dual Rate erhöht oder reduziert den Servoweg in Bezug auf den Weg des Lenkrads/Gashebels proportional über den gesamten Servoweg. Drehe die Potis D/R ST oder D/R TH um die Dualrate- Einstellung der Lenkung zu verändern.
ST dual rate / TH dual rate: Dual rate proportionally increases or decreases the servo travel relative to the travel of the steering wheel / accelerator lever over the complete servo travel. Turn the potentiometers D/R ST or D/R TH to change the dual rate setting of the steering or throttle
6. Trimmung Lenkung: Falls die Vorderräder nicht gerade stehen, verwenden Sie die Lenkungs-Trimmung zum nachjustieren.
Steering Trim: If the front wheels do not align straight, use the steering trim to adjust.
7. Trimmung Gas: Mit dem Gas-Trimmhebel können Sie die Neutralstellung des Gasservos/ Fahrreglers nachjustieren
Throttle Trim: Trim the throttle servo slightly when the trigger is at the neutral position.
8. Ein/Aus Schalter / Power
9. Handgriff / Grip handle
10. Lenkrad / Steering Wheel
11. Status LED
12. Gashebel / Throttle trigger

F Version Reflex Wheel Pro3 ohne BEC / Reflex Wheel Pro3 Version without BEC

Schalter / Switch

Failsafe Set /
Failsafe Set

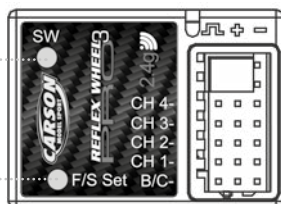

Steckplätze / Connectors:

1. Lenkservo (CH 1) / Steering servo (CH1)
 2. Gasservo/Fahrregler (CH 2) / Throttle servo (CH2)
 3. Kanal 3 Servo (Ch 3) / CH3 servo (CH3)
 4. Kanal 4 Servo (Ch 4) / CH4 servo (CH4)
- B/C: Stromzufuhr / Power connector

G Bedienung des Senders / Transmitter Handling

BETRIEBSABLAUF / OPERATING PROCEDURE

- Vor dem Betrieb: Erst den Sender einschalten, dann den Empfänger. Als letztes den Fahrakku mit dem Regler verbinden. / *Before operation: Connect the drive battery to the control unit. First turn on the transmitter, then the receiver.*
- Nach dem Betrieb: Den Akku vom Regler trennen. Den Empfänger ausschalten, dann den Sender ausschalten. / *After operation: Disconnect the battery from the control unit. Turn the receiver off, and then the transmitter.*
- Vergewissern Sie sich, vor und nach Inbetriebnahme des Senders, dass alle Trimmungen in der gewünschten Stellung stehen und alle Kontrollen vorgenommen worden sind. / *Before and after operating the transmitter, make sure that trim is in the desired place and that all checks have been made.*

Gashebel / Throttle trigger

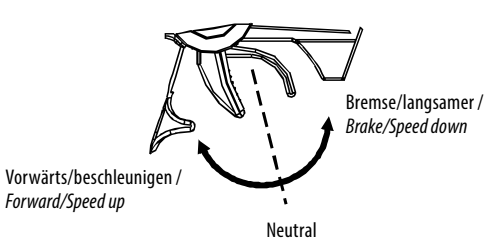

Lenkrad / Steering wheel

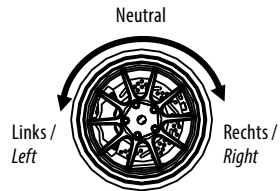

H Einstellung Failsafe / Fail Safe function setting

1. Der Gashebel und Lenkrad müssen auf Neutral stehen. / *Set the TH, ST switches to the normal position.*
2. Schalten Sie den Sender und anschließend den Empfänger ein. / *Turn on the transmitter and receiver.*
3. Drücken Sie den „F/S SET“ Knopf am Empfänger, die LED beginnt zu blinken. / *Press the F/S SET button, the LED on the receiver should start flashing rapidly.*
4. Bringen Sie den Gashebel in die Bremsposition. Die LED leuchtet nun dauerhaft. / *Put the throttle trigger at the brake position, the LED should become solid.*
5. Bei Elektrofahrzeuge muss der Gashebel bei der Failsafe-Einstellung in die gewünschte Stop-Position gebracht werden. / *For electric model, put the throttle trigger at the stop position when you are making the setting.*

Sobald das Empfangs-/Sendesignal unterbrochen ist, schaltet der Empfänger in die voreingestellte Gas-Failsafe-Stellung. / *As soon as the receiver/transmitter signal is interrupted, the receiver switches to the default throttle failsafe setting.*

I Verbindung von Sender und Empfänger / Binding the transmitter and receiver

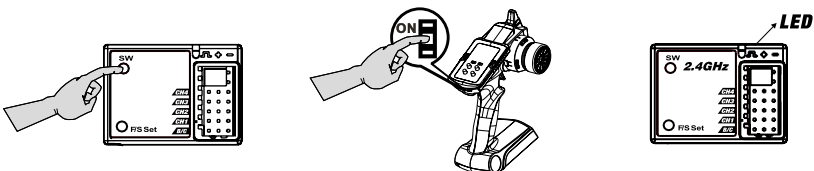

Schalten Sie den Empfänger ein. Drücken Sie den „SW“ Knopf, die LED beginnt zu blinken. / *Turn on the receiver power. Press the SW switch. The receiver's LED should start flashing.*

Schalten Sie den Sender ein. / *Turn on the transmitter.*

Wenn die LED am Empfänger dauerhaft leuchtet ist der Verbindungsvorgang abgeschlossen. Das RC-System ist einsatzbereit. / *When the LED on the receiver becomes solid, the binding process is completed.*

Technische Daten / Technical data

- 2 Kanal Fernsteuerung: 2,4 GHz / 2-channel transmitter: 2.4 GHz
- Betriebsspannung Sender: 4,8-6V / Transmitter operating voltage: 4.8-6V
- Maximale Sendeleistung: 100 mW (Modulation FHSS) / Max. transmitter power: 100 mW (20db) Modulation FHSS
- Betriebsspannung Empfänger / Receiver operating voltage:
 - Empfänger HV: 6 - 11V / Receiver HV: 6 - 11V
 - Empfänger BEC: 6 - 8,4V / Receiver BEC: 6 - 8.4V

Ersatzteile / Spare Parts

500501533 Ersatzempfänger / Receiver
Reflex Wheel PRO3 2,4 GHz



500501534 Ersatzempfänger / Receiver
Reflex Wheel PRO3 2,4 GHz



500501535 Ersatzempfänger / Receiver
Reflex Wheel PRO3 2,4 GHz BEC



500501536 Ersatzempfänger / Receiver
Reflex Wheel PRO3 2,4 GHz BEC



ACHTUNG: Bitte überprüfen Sie vor der ersten Inbetriebnahme Ihres Produktes oder vor jeder Ersatzteilbestellung, ob sich Ihr Handbuch auf dem aktuellsten Stand befindet. Dieses Handbuch enthält die technischen Anlagen, wichtige Anleitungen zur korrekten Inbetriebnahme und Nutzung sowie Produktinformation entsprechend dem aktuellen Stand vor der Drucklegung. Der Inhalt dieses Handbuchs und die technischen Daten des Produkts können ohne vorherige Ankündigung geändert werden. **Den aktuellsten Stand ihres Handbuchs finden sie unter: www.carson-modelsport.com**

Konformitätserklärung: Hiermit erklärt TAMIYA-CARSON Modellbau GmbH & Co. KG, dass der Funkanlagentyp 500500049 der Richtlinie 2014/53/EU entspricht. Der vollständige Text der EU-Konformitätserklärung ist unter der folgenden Internetadresse verfügbar.

www.carson-modelsport.com/de/produkte.htm

Gewährleistung: www.carson-modelsport.com/de/service/gewaehrleistung/

Maximale Sendeleistung: 100 mW (20db) Modulation FHSS



Bedeutung des Symbols auf dem Produkt, der Verpackung oder Gebrauchsanleitung: Elektrogeräte sind Wertstoffe und gehören am Ende der Laufzeit nicht in den Hausmüll! Helfen Sie uns bei Umweltschutz und Recourcenschonung und geben Sie dieses Gerät bei den entsprechenden Rücknahmestellen ab. Fragen dazu beantwortet Ihnen die für Abfallbeseitigung zuständige Organisation oder Ihr Fachhändler.

Dieses Produkt ist kein Spielzeug! Ihre Bedienung muss schrittweise erlernt werden. **Kinder unter 14 Jahren sollten das Modell nur unter Aufsicht von Erwachsenen in Betrieb nehmen.** Das Betreiben von RC Modellen ist ein faszinierendes Hobby, das jedoch mit der nötigen Vorsicht und Rücksichtnahme betrieben werden muss. Da dieses ein beachtliches Gewicht aufweist und eine sehr hohe Geschwindigkeit erreicht, kann in einem unkontrollierten Fahrzustand erhebliche Beschädigungen und Verletzungen verursachen, für die Sie als Betreiber haftbar sind. Nur ein einwandfrei zusammengebautes Modell wird erwartungsgemäß funktionieren und reagieren. Improvisieren Sie niemals mit untauglichen Hilfsmitteln, sondern verwenden Sie im Bedarfsfall nur Originalersatzteile. Auch bei einem vormontierten Modell sollten Sie alle Verbindungen auf exakten und festen Sitz kontrollieren.

RC-Modelle können eine Gefahr darstellen und Personen verletzen oder Sachschäden verursachen. Der Reiz beim Fahren eines RC-Modells liegt im korrekten Zusammenbau des Modells und seiner sorgfältigen und gewissenhaften Bedienung.

1. Befolgen Sie alle Warnungen und Anweisungen in dieser Bedienungsanleitung.
2. Seien Sie „sicherheitsbewusst“ und nutzen Sie stets Ihren gesunden Menschenverstand.
3. Denken Sie daran, dass das Fahren von RC-Modellen Geschick verlangt, das sich nicht auf die Schnelle erwerben lässt, sondern durch richtige Anleitung und Übung entwickelt wird.
4. Gehen Sie kein Risiko ein, wie etwa Ihr Modell bei schlechtem Wetter oder trotz einer Ihnen bekannten Funktionsstörung zu fahren.
5. Durch die spezielle Technik der Fernsteuerung bilden der 2,4 GHz Sender und Empfänger eine Einheit und sind aufeinander abgestimmt. Eine Beeinflussung des Empfängers durch andere Sender oder Funksignale ist daher ausgeschlossen. Es ist deshalb nicht mehr wie bei den bislang verwendeten Frequenzen (27/35/40 MHz) erforderlich zu prüfen, ob andere Modelle in der Nähe mit dem gleichen Frequenzkanal betrieben werden.

6. Beachten Sie die Vorschriften der RC-Bahn, falls Sie Ihr Modell auf einer Bahn betreiben.
7. Auf einer öffentlichen Straße zu fahren ist sowohl für Autofahrer als auch RC-Modelle sehr gefährlich. Sie sollten daher das Fahren auf öffentlichen Straßen und Plätzen unterlassen.
8. Vermeiden Sie in jedem Fall, mit Ihrem Modellauto in Richtung von Personen oder Tieren zu fahren oder zu lenken. Diese Modellautos beschleunigen sehr schnell und können ernste Verletzungen verursachen.
9. Beenden Sie den Betrieb, sobald Sie beim Bedienen Ihres Modells irgendwelche Funktionsstörungen oder Unregelmäßigkeiten vermuten oder beobachten. Schalten Sie Ihr Modell erst wieder ein, wenn Sie sicher sind, dass das Problem behoben wurde. RC-Modelle sind kein „Spielzeug“ – Sicherheitsmaßnahmen und vorausschauendes Denken sind für den Betrieb eines ferngesteuerten Modells unerlässlich!
10. Nutzen Sie die Möglichkeit der Failsafe-Einstellung. Sie versetzt das Modell bei einem Ausfall der Signalübertragung (z. B. durch zu geringe Senderspannung) in einen Steuerungszustand, der einen unkontrollierten Start verhindert.

Nehmen Sie sich die Zeit und lesen Sie die Seiten dieser Anleitung genau durch, bevor Sie mit dem Zusammenbau beginnen.

Richtlinien zur Batteriesicherheit:

Richtig eingesetzt sind haushaltsübliche Batterien eine sichere und zuverlässige, mobile Stromquelle. Probleme können nur auftreten, falls sie fehlerhaft verwendet werden, was zum Auslaufen oder in extremen Fällen zu Feuer oder Explosion führen kann. Nachfolgend daher einige einfache Richtlinien für sicheren Gebrauch von Batterien, welche das Aufkommen irgendwelcher Probleme verhindern können.

- Achten Sie darauf, Ihre Batterien richtig einzulegen; beachten Sie dabei die Plus- und Minus-Markierungen auf Batterie und Gerät. Fehlerhaftes Einlegen kann zum Auslaufen oder – in extremen Fällen – zu Feuer oder sogar Explosion führen.
- Tauschen Sie jeweils den gesamten Batteriesatz auf einmal aus und achten Sie darauf, nicht alte und neue Batterien oder solche unterschiedlichen Typs zu mischen, da dies zum Auslaufen oder – in extremen Fällen – zu Feuer oder sogar Explosion führen kann.
- Bewahren Sie unbenutzte Batterien in ihrer Verpackung und entfernt von Metallgegenständen auf, welche eventuell Kurzschluss verursachen könnten, der zum Auslaufen oder – in extremen Fällen – zu Feuer oder sogar Explosion führen könnte.
- Entfernen Sie leere Batterien aus Ihrem Gerät und auch alle Batterien aus Geräten, die Sie für längere Zeit nicht betreiben wollen. Batterien könnten auslaufen und Schaden verursachen.
- Werfen Sie Batterien niemals ins Feuer, sie könnten dadurch zur Explosion gebracht werden. Geben Sie verbrauchte Batterien bei entsprechenden Sammelstellen ab.
- Versuchen Sie niemals, normale Batterien wieder aufzuladen, weder mit einem Ladegerät noch durch Einsatz von Wärme. Sie könnten auslaufen, Brände verursachen oder sogar explodieren. Es gibt wiederaufladbare Akkus, die eindeutig als solche gekennzeichnet sind.
- Beaufsichtigen Sie Kinder, wenn diese selbstständig Batterien austauschen, um sicher zu gehen, dass sie diese Richtlinien befolgen.
- Achten Sie darauf, dass Batteriefächer gesichert sind.

Attention: Before using your product for the first time or ordering any spare parts, check that your manual is fully up-to-date. This manual contains the technical appendices, important instructions for correct start-up and use and product information, all fully up-to-date before going to press. The contents of this manual and the technical data of the product can change without prior notice. **For the latest version of your manual, see: www.carson-modelsport.com**

Declaration of conformity: TAMIYA-CARSON Modellbau GmbH & Co. KG hereby declares that the radio equipment type 500500049 conforms to Directive 2014/53/EU. The complete text for the EU declaration of conformity is available at the following Internet address.

www.carson-modelsport.com/de/produkte.htm

Warranty declaration: www.carson-modelsport.com/de/service/gewaehrleistung/

Maximum transmission power: 100 mW (20db) Modulation FHSS



The explanation of the symbol on the product, packaging or instructions: Electronic devices are valuable products and should not be disposed of with the household waste when they reach the end of their service life! Help us to protect the environment and respect our resources by delivering this appliance to the relevant recycling point.



This model is not a toy! This product is not a toy, its operation must be learned step by step. **Children under 14 years of age should operate the model only if supervised by an adult.** Operating RC models is a fascinating hobby that, however, must only be exercised with proper precautions and care. Since the weight of this model is considerable and it can reach a very high speed it can, if it runs out of control, cause significant damage and injury for which you, as the operator, are liable. Only a correctly assembled model will work and react as expected. Never improvise with unsuitable materials but, when the need arises, use only original spare parts. Even if the model is pre-assembled, all joints and fastenings should be checked for correct seating and tightness.

R/C models can be dangerous and could cause personal injury or damage to property. The appeal of driving an RC model depends on assembling the model accurately and operating it with due care and attention.

1. Follow all the warnings, and instructions in this manual.
2. Be „Safety Conscious“ and use your common sense at all times.
3. Remember that operating any R/C model demands skills developed through proper instruction and training – they are not acquired immediately.
4. Don't run risks, such as operating your model in adverse weather or when there is a malfunction of which you are aware.
5. The remote control's special technology makes the 2.4 GHz transmitter and receiver a single unit and coordinates them together. Therefore, the receiver is not influenced by any other transmitter or radio signal. It is no longer necessary to check whether other models nearby are running on the same frequency channel, as was the case with previous frequencies (27/35/40 MHz).

6. Respect the rules of the R/C track on which you operate your model.
7. Running your model in the street is very dangerous to both automobile drivers and your model. Avoid running your model in the street.
8. Never aim or direct your model car at any person or animal. These model cars accelerate very quickly and can cause serious physical injury.
9. At any time during the operation of your model, should you sense, feel, or observe any erratic operation or abnormality, end your operation. Do not operate it again until you are certain that the problems have been fixed. RC models are not "toys" – safety precautions and forward thinking are essential when operating a remote controlled model!
10. Take advantage of the failsafe setting. During a breakdown in signal transmission (such as when transmission voltage is too weak), this setting shifts the model into a control mode that prevents it from taking off uncontrolled.

Take your time to read all the way through the pages of this booklet before starting the installation.

Battery safety guidelines:

Properly used, household batteries are a safe and reliable mobile power source. Problems can only occur if they are used incorrectly, which can result in leakage or, in extreme cases, fire or an explosion. Hence, please find below some simple guidelines for the safe use of batteries which can prevent the occurrence of any problems.

- Be sure to insert your batteries properly, paying attention to the plus and minus labels on the battery and device.
- Incorrect insertion can lead to leakage or – in extreme cases – fire or even an explosion.
- Always replace the entire battery pack at once and be careful not to mix old and new batteries or batteries of different types as this may cause leakage or, in extreme cases, fire or even an explosion.
- Keep unused batteries in their packaging and away from metal objects that may potentially cause a short circuit that could lead to a leakage or, in extreme cases, fire or even an explosion.
- Remove empty batteries from your device and also any batteries from devices that you don't intend to operate for an extended period of time. Batteries may leak and cause damage.
- Never dispose of batteries in a fire, as this may cause them to explode. Dispose of used batteries at appropriate collection points.
- Never attempt to recharge normal batteries, either with a charger or by using heat. They could leak, cause a fire or even explode. Rechargeable batteries exist that are clearly labelled as such.
- Supervise children when they replace batteries on their own to make sure that they follow these guidelines.
- Make sure that battery compartments are secured.

Attention: Avant de mettre en service le produit ou de commander des pièces détachées, assurez-vous que vous possédez bien la dernière version du manuel. Ce manuel contient des indications techniques, des instructions importantes pour bien mettre en service et utiliser l'appareil, ainsi que des informations sur le produit correspondant à l'état des connaissances à la date d'impression. Le contenu du manuel et les caractéristiques techniques du produit peuvent être modifiées sans annonce préalable. **Vous trouverez la version actuelle du manuel à l'adresse suivante: www.carson-modelsport.com**

Déclaration de conformité: La société TAMIYA-CARSON Modellbau GmbH & Co. KG atteste que le type d'équipement hertzien 500500049 est conforme à la directive 2014/53/EU. Le test complet de la déclaration de conformité européenne est disponible à l'adresse suivante :

www.carson-modelsport.com/de/produkte.htm

Garantie: www.carson-modelsport.com/de/service/gewaehrleistung/

Puissance de transmission maximale: 100 mW (20db) Modulation FHSS



Signification du symbole sur le produit, l'emballage ou le mode d'emploi: les appareils électriques sont des biens potentiellement recyclables qui ne doivent pas être jetés aux ordures ménagères une fois usés. Aidez-nous à protéger notre environnement et à économiser nos ressources et remettez cet appareil à un lieu de collecte approprié. Pour toute question, veuillez vous adresser à votre distributeur ou à l'organisme compétent pour l'élimination des déchets.



Ce modèle n'est pas un jouet! Ce produit n'est pas un jouet, il est important d'apprendre petit à petit son utilisation. **Les enfants âgés de moins de 14 ans doivent mettre en marche le modèle que sous la surveillance d'un adulte.** L'utilisation de modèles RC est un loisir fascinant qui requiert néanmoins une certaine précaution ainsi qu'une conduite préventive. Attendu qu'un modèle a un certain poids et peut atteindre une vitesse très élevée, il peut en cas de vol incontrôlé causer des dommages et des blessures considérables pour lesquels vous êtes responsable en tant qu'utilisateur. Seul un modèle monté correctement fonctionnera et réagira conformément. Ne veuillez jamais improviser avec des solutions inadéquates, mais plutôt en cas de besoin veuillez utiliser que des pièces de rechanges originales. Même en cas de modèle déjà monté, veuillez contrôler si tous les raccords sont bien à leur place et sont bien serrés.

Les modèles réduits peuvent être dangereux et blesser des personnes ou provoquer des dégâts matériels. Le plaisir de piloter un modèle RC tient à l'assemblage correct de la maquette et à son utilisation méticuleuse et consciencieuse.

1. Tenez compte de tous les avertissements et consignes du présent mode d'emploi.
2. Soyez attentif à la sécurité et faites toujours appel à votre bon sens.
3. N'oubliez pas que le pilotage d'un modèle réduit RC ne s'apprend pas à la va-vite, mais nécessite de l'exercice et des instructions opportunes.
4. Ne prenez pas de risque en utilisant, par exemple, votre modèle réduit par mauvais temps ou tout en ayant connaissance d'un dysfonctionnement.
5. Grâce à la technique spéciale de la télécommande, l'émetteur et le récepteur 2,4 GHz forment un ensemble harmonisé. Toute perturbation du récepteur par d'autres émetteurs ou signaux radio est donc exclue. Il n'est ainsi plus nécessaire de vérifier si d'autres modèles réduits se trouvant à proximité utilisent le même canal comme c'était le cas pour les fréquences jusqu'à présent utilisées (27/35/40 MHz).
6. En cas d'utilisation du modèle réduit sur un circuit pour RC, les prescriptions du circuit correspondant doivent être respectées.
7. Rouler sur la voie publique est très dangereux, aussi bien pour le pilote que pour le modèle réduit RC. Il est donc fortement conseillé de s'écartier des voies et lieux publics.
8. Dans tous les cas, évitez de faire rouler ou de diriger votre véhicule miniature vers des personnes ou des animaux. Ces véhicules miniatures accélèrent très vite et peuvent provoquer de sérieuses blessures.
9. Cessez toute utilisation dès que votre modèle réduit montre le moindre signe de dysfonctionnement ou que vous suspectez ou observez des anomalies. Ne remettez votre modèle réduit en marche qu'après vous être assuré que le problème est résolu. Les modèles réduits RC ne sont pas des « jouets » : leur utilisation impose le respect de consignes de sécurité et de la prévoyance !
10. Faites usage de l'option de sécurité Failsafe. En cas de transmission défaillante du signal (p. ex. tension trop faible de l'émetteur), elle fait passer le modèle réduit dans un état qui empêche un démarrage incontrôlé.

Prenez le temps de lire attentivement les pages du présent mode d'emploi avant de commencer l'assemblage.

Consignes pour la sécurité des piles :

les piles usuelles sur le commerce constituent, lorsqu'elles sont insérées correctement, une source électrique mobile, sûre et fiable. Des problèmes peuvent intervenir uniquement lorsqu'elles sont utilisées de manière incorrecte, ce qui peut entraîner des fuites ou, dans les cas extrêmes, un incendie ou une explosion. Vous trouverez ci-dessous quelques consignes simples garantissant l'usage sûr des piles, afin de prévenir un quelconque problème.

- Veillez à insérer correctement les piles ; respectez les marquages Plus et Moins inscrits sur la pile et l'appareil. Une insertion incorrecte peut entraîner des fuites ou, dans les cas extrêmes, un incendie ou même une explosion.
- Remplacez toutes les piles en même temps et veillez à ne pas mélanger des piles neuves et des piles usagées ou des piles de types différents. Cela peut entraîner en effet des fuites, ou dans les cas extrêmes, un incendie ou même une explosion.
- Conservez les piles non utilisées dans leur emballage et tenez les éloignées des objets métalliques pouvant être à l'origine de court-circuit, qui peut entraîner à son tour des fuites ou, dans les cas extrêmes, un incendie ou même une explosion.
- Retirez les piles vides de l'appareil de même que toutes les piles des appareils que vous n'utilisez pas pendant une longue période. Les piles peuvent fuir et occasionner des dommages.
- Ne jetez jamais des piles dans le feu, elles peuvent exploser. Jetez les piles usagées dans un lieu de collecte approprié.
- N'essayez jamais de recharger des piles normales, ni avec un chargeur ni par apport thermique. Les piles pourraient fuir, engendrer des incendies ou même exploser. Il existe des piles rechargeables qui sont clairement identifiées comme telles.
- Ne laissez pas les enfants remplacer eux-mêmes les piles sans surveillance et assurez-vous qu'ils suivent ces consignes.
- Veillez à bien fixer les compartiments à piles.

Attenzione: Prima della prima messa in funzione del prodotto o prima di ogni ordinazione di ricambi verificare se il manuale a disposizione corrisponde alla versione più recente. Il presente manuale contiene gli allegati tecnici, le istruzioni importanti per la corretta messa in funzione e il corretto utilizzo, nonché le informazioni sul prodotto che corrispondono allo stato attuale prima della stampa. Il contenuto del presente manuale e i dati tecnici del prodotto possono essere modificati senza preavviso. **La versione più aggiornata del presente manuale è disponibile al seguente link: www.carson-modelsport.com**

Dichiarazione di conformità: con la presente la TAMIYA-CARSON Modellbau GmbH & Co. KG dichiara che il tipo di apparecchiatura radio 500500049 è conforme alla Direttiva 2014/53/EU. Il testo completo della Dichiarazione di conformità UE è disponibile al seguente indirizzo online. **www.carson-modelsport.com/de/produkte.htm**

Dichiarazione di garanzia: www.carson-modelsport.com/de/service/gewaehrleistung/

Potenza massima di trasmissione: 100 mW (20db) Modulation FHSS

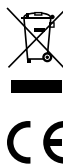

Significato del simbolo sul prodotto, sulla confezione o nelle istruzioni per l'uso. Gli apparecchi elettrici sono prodotti riciclabili e quindi, al termine del loro ciclo di vita, non devono essere gettati tra i rifiuti domestici! Aiutateci a tutelare l'ambiente e a preservare le risorse, conferendo questo apparecchio presso i relativi centri di raccolta. Se avete domande a questo proposito, vi consigliamo di rivolgervi all'ente responsabile dello smaltimento dei rifiuti o al vostro rivenditore specializzato.

Questo modello non è un giocattolo! Questo modello non è un giocattolo. L'apprendimento della corretta modalità di utilizzo è graduale. **I bambini di età inferiore ai 14 anni possono usare il modello solo se sorvegliati da adulti.** L'uso dei modelli RC è un hobby affascinante che, tuttavia, necessita di attenzione e prudenza. Poiché il modello ha un peso considerevole e raggiunge velocità molto elevate, la marcia incontrollata può causare gravi danni e lesioni di cui l'utilizzatore è pienamente responsabile. Solo un modello montato correttamente è in grado di funzionare e reagire secondo le aspettative. In caso di necessità non improvvisare mai utilizzando strumenti ausiliari inadatti, ma impiegare esclusivamente ricambi originali. Anche se il modello è premontato, accertarsi che tutti i collegamenti siano ben saldi e in posizione corretta.

I modelli RC possono rappresentare un pericolo e provocare danni materiali o lesioni personali. Indispensabile per l'utilizzo di un modello RC è un assemblaggio corretto del modellino e un suo azionamento attento e preciso.

1. Seguire tutte le avvertenze e le indicazioni riportate nelle presenti istruzioni per l'uso.
2. Non trascurare l'aspetto della sicurezza ed operare sempre con la massima coscienza.
3. Tenere presente che la guida di modelli RC richiede abilità che non vengono acquisite rapidamente, ma sono sviluppate attraverso una guida e una pratica adeguate.
4. Evitare inutili rischi, quali ad esempio azionare un modellino in condizioni atmosferiche avverse oppure in presenza di un guasto di funzionamento di cui si è al corrente.
5. Grazie alla speciale tecnica di radiocomando, il trasmettitore da 2,4 GHz e il ricevitore creano un'unità e sono abbinati tra loro. Si esclude quindi che il ricevitore sia disturbato da altri trasmettitori o segnali radio. Non è quindi più necessario come per le frequenze utilizzate in precedenza (27/35/40 MHz) controllare se nelle vicinanze dello stesso canale di frequenza vengono attivati altri modelli.

6. Osservare le disposizioni del treno RC quando si aziona il proprio modello su un binario.
7. La percorrenza di strade pubbliche è estremamente pericolosa sia per il conducente che per i modelli RC. È quindi bene astenersi dal guidare il modello su strade e piazze pubbliche.
8. Evitare in ogni caso di guidare o condurre il modellino in direzione di persone o animali. Questi modellini accelerano con estrema rapidità e possono pertanto causare lesioni gravi.
9. Interrompere l'utilizzo se si avverte o si osserva la presenza di eventuali guasti di funzionamento o irregolarità. Riaccendere il modellino solo dopo avere eliminato il problema. I modelli RC non sono "giochi". Le misure di sicurezza e un utilizzo previdente sono condizioni irrinunciabili per l'azionamento di un modellino radiocomandato!
10. Sfruttare la possibilità di impostare l'opzione Failsafe. In caso di guasto della trasmissione del segnale (ad es. a causa di una tensione di trasmissione troppo bassa), il modello può essere impostato in uno stato di controllo che impedisce un avvio involontario.

Assicurarsi di leggere attentamente le pagine del presente manuale prima di iniziare la fase di assemblaggio.

Linee guida per la sicurezza della batteria:

se utilizzate correttamente, le comuni batterie sono una fonte di alimentazione mobile sicura e affidabile. I problemi possono verificarsi solo se vengono utilizzate in modo errato, il che può causare perdite di liquido o, in casi estremi, incendi o esplosioni. Di seguito indichiamo pertanto alcune semplici linee guida per un uso sicuro delle batterie, al fine di prevenire l'insorgere di eventuali problemi.

- Assicurarsi di inserire correttamente le batterie prestando attenzione ai segni „più“ e „meno“ riportati sulla batteria e sul dispositivo. Un inserimento errato può provocare perdite di liquido o, in casi estremi, incendi o persino esplosioni.
- Sostituire l'intero pacco batterie, facendo attenzione a non mescolare batterie vecchie e nuove o batterie di tipo diverso, in quanto ciò potrebbe causare perdite o, in casi estremi, provocare incendi o persino esplosioni.
- Conservare le batterie non utilizzate nella loro confezione e tenerle lontane da oggetti metallici che potrebbero causare un cortocircuito provocando di conseguenza perdite o, in casi estremi, incendi o persino esplosioni.
- Rimuovere le batterie scariche dall'apparecchio e inoltre tutte le batterie quando non si desidera utilizzare gli apparecchi per un periodo di tempo prolungato. Le batterie potrebbero infatti perdere liquido e causare danni.
- Non gettare mai le batterie nel fuoco, in quanto potrebbero esplodere. Smaltire le batterie usate presso gli appositi punti di raccolta.
- Non tentare mai di ricaricare le normali batterie, né con un caricabatterie né usando il calore. Potrebbero infatti perdere liquido, provocare incendi o addirittura esplodere. Esistono a tal fine batterie ricaricabili che sono chiaramente etichettate come tali.
- Sorvegliare i bambini quando sostituiscono le batterie da soli per assicurarsi che seguano le linee guida qui indicate.
- Accertarsi che gli scomparti della batteria siano correttamente chiusi.

Atención: Antes de la primera puesta en funcionamiento de su producto y cada vez que solicite piezas de recambio compruebe que su manual se encuentra actualizado. Este manual contiene datos técnicos, instrucciones importantes para una puesta en funcionamiento adecuada y el uso así como información del producto conforme al estado más actual antes de la impresión. El contenido de este manual y los datos técnicos del producto pueden modificarse sin previo aviso. **Encontrará la versión actualizada del manual en: www.carson-modelsport.com**

Declaración de conformidad: Por la presente, TAMIYA-CARSON Modellbau GmbH & Co. KG declara que el tipo de instalación de radio 500500049 cumple la Directiva 2014/53/CE. El texto completo de la declaración de conformidad CE se encuentra disponible en la siguiente dirección de internet: **www.carson-modelsport.com/de/produkte.htm**

Declaración de garantía: www.carson-modelsport.com/de/service/gewaehrleistung/

Potencia máxima de transmisión: 100 mW (20db) Modulation FHSS



Significado de los símbolos sobre el producto, el embalaje o el manual de instrucciones: Los dispositivos eléctricos son desechos reciclables y no deben tirarse en la basura doméstica al final de su vida útil. Ayúdenos a proteger el medio ambiente y a preservar los recursos entregando este aparato en los correspondientes puntos de recogida. Puede dirigir sus preguntas al respecto al organismo responsable de la recogida de residuos o su comercio especializado.

¡Este producto no es un juguete! Este producto no es un juguete y su manejo debe aprenderse gradualmente. **Los niños menores de 14 años solo deberían poner en marcha el modelo bajo la supervisión de personas adultas.** Manejar modelos por radiocontrol es un hobby apasionante que debe practicarse con la precaución y el respeto necesarios. Como este posee un peso considerable y alcanza una velocidad muy elevada, una conducción descontrolada podría provocar grandes daños y lesiones graves, hecho del que sería responsable usted como usuario. Únicamente los modelos montados correctamente funcionarán y reaccionarán de la forma deseada. No improvise bajo ninguna circunstancia con herramientas inadecuadas, emplee en caso necesario únicamente piezas de recambio originales. También en el caso de modelos premontados deberá comprobarse que todas las conexiones están firmes y correctamente instaladas.

Los modelos por radiocontrol pueden representar un peligro y causar lesiones a personas o daños materiales. El atractivo de usar un modelo por radiocontrol radica en el montaje correcto del modelo y su manejo cuidadoso y escrupuloso.

1. Siga todas las advertencias e indicaciones recogidas en este manual de instrucciones.
2. Actúe teniendo en cuenta la seguridad y haga uso en todo momento del sentido común.
3. No olvide que el manejo de modelos por radiocontrol exige una destreza que no se consigue de la noche a la mañana, sino que se desarrolla bajo las instrucciones y práctica adecuadas.
4. No asuma riesgos como manejar el modelo con mal tiempo o si sabe que presenta algún fallo de funcionamiento.
5. La técnica especial del mando a distancia hace que el emisor y el receptor de 2,4 GHz formen una unidad y estén perfectamente armonizados entre sí. Esto hace imposible que otro emisor o señales de radio puedan influir en el receptor. Por ello ya no es necesario, como hasta ahora en las frecuencias empleadas (27/35/40 MHz), comprobar si otros modelos cercanos están empleando el mismo canal de frecuencia.

6. Respete las normas de la vía por radiocontrol por el que maneje su modelo.
7. Manejar el aparato por la vía pública constituye un peligro tanto para los conductores como para los modelos por radiocontrol. Por este motivo, no deberían manejarse en carreteras ni plazas públicas.
8. Evite en todo caso dirigirse o maniobrar su modelo en dirección a personas o animales. Estos modelos aceleran muy rápidamente y pueden provocar lesiones muy graves.
9. Deje de usarlo en el momento que tenga la sospecha u observe que durante el manejo del modelo se ha producido algún tipo de fallo de funcionamiento o irregularidad. No encienda el modelo de nuevo hasta que esté seguro de que el problema ha sido subsanado. Los modelos por radiocontrol no son juguetes – las medidas de seguridad y el pensamiento proactivo son imprescindibles a la hora de manejarlos.
10. Emplee el ajuste a prueba de fallos. Este pone el modelo en un estado de control que impide un arranque incontrolado en caso de fallo en la transmisión de la señal (p. ej. debido a una tensión del emisor demasiado baja).

Tómese el tiempo necesario para leer las páginas de este manual atentamente antes de iniciar el montaje.

Directrices de la seguridad para las pilas:

Las pilas domésticas normales son una fuente de energía móvil segura y fiable si se colocan correctamente. Pueden aparecer problemas únicamente si se usan de forma errónea, lo que podría dar lugar a fugas y, en casos extremos, a incendios y explosiones. A continuación le ofrecemos algunas directrices sencillas para el uso seguro de las pilas que pueden prevenir la aparición de cualquier tipo de problemas.

- Tenga cuidado de colocar las pilas correctamente, tenga en cuenta las marcas más y menos de la pila y el aparato. Una colocación errónea podría provocar fugas y, en casos extremos, incendios e, incluso, explosiones.
- Cambie siempre el juego de pilas completo y tenga cuidado de no mezclar pilas nuevas y viejas o de tipos diferentes ya que esto podría provocar fugas y, en casos extremos, incendios e, incluso, explosiones.
- Guarde las pilas sin usar dentro de su embalaje alejadas de objetos de metal que pudieran provocar un cortocircuito que pudiera provocar fugas y, en casos extremos, incendios e, incluso, explosiones.
- Retire del aparato las pilas vacías y también todas las pilas de los aparatos que no desee usar durante un periodo prolongado. Las pilas podrían sufrir fugas y provocar daños.
- No arroje las pilas bajo ningún concepto al fuego, ya que podrían explotar. Entregue las pilas usadas en el punto de recogida correspondiente.
- No intente en ningún caso volver a cargar pilas normales ni empleando un cargador ni aplicando calor. Estas podrían sufrir fugas, provocar incendios e, incluso, explosiones. Existen baterías recargables que están claramente señalizadas como tales.
- Vigile a los niños si estos cambian las pilas por sí mismos para asegurarse de que sigan estas directrices.
- Asegúrese de que los compartimentos para pilas están asegurados.

Pas op: Controleer voor de eerste ingebruikneming van uw product of voor elke bestelling van vervangende onderdelen of uw handboek up-to-date is. Dit handboek bevat de technische bijlagen, belangrijke aanwijzingen voor de juiste inbedrijfstelling en het gebruik, alsmede productie-informatie volgens de actuele stand voor het ter perse gaan. De inhoud van dit handboek en de technische productspecificaties kunnen zonder voorafgaande aankondiging worden gewijzigd. **De meest actuele stand van uw handboek is te vinden onder: www.carson-modelsport.com**

Verklaring van overeenstemming: Hierbij verklaart TAMIYA-CARSON Modellbau GmbH & Co. KG, dat het type radioapparatuur 500500049 voldoet aan Richtlijn 2014/53/EU. De volledige tekst van de EU-verklaring van overeenstemming kunt u op het volgende internetadres vinden.

www.carson-modelsport.com/de/produkte.htm

Garantieverklaring: www.carson-modelsport.com/de/service/gewahrleistung/

Maximaal zendvermogen: 100 mW (20db) Modulation FHSS



Betekening van het symbool op het product, van de verpakking of de gebruiksaanwijzing. Elektrische apparaten bevatten herbruikbare materialen en mogen na einde van de gebruiksduur niet met het huisvuil worden meegegeven. Help ons het milieu te beschermen en grondstoffen te besparen en lever dit apparaat in bij het juiste inzamelingspunt. Uw gemeente of vakhandelaar kan u meer informatie geven over afvalverwijdering.

Dit product is geen speelgoed! Dit product is geen speelgoed, de bediening ervan moet stapsgewijs worden geleerd. **Kinderen jonger dan 14 jaar mogen het model alleen onder toezicht van volwassenen gebruiken.** Het bedienen van radiografische modellen is een fascinerende hobby, die echter met de nodige voorzichtigheid en aandacht moet plaatsvinden. Aangezien de modelauto een aanzienlijk gewicht heeft en een zeer hoge snelheid kan bereiken, kan het in een ongecontroleerde rijtoestand aanzienlijke schade en letsel veroorzaken, waarvoor u als bediener aansprakelijk bent. Alleen een perfect samengesteld model zal werken en reageren zoals men mag verwachten. Improviseer nooit met ongeschikte hulpmiddelen, maar gebruik, mocht dat nodig zijn, alleen originele reserveonderdelen. Ook met een voorgemonteerd model moet u alle aansluitingen op een nauwkeurige en stevige bevestiging controleren.

Radiografische modellen kunnen een gevaar vormen en letsel en schade veroorzaken. Het leuke aan het rijden met een radiografisch model ligt in de juiste montage van het model en de zorgvuldige en voorzichtige bediening.

1. Volg alle waarschuwingen en instructies in deze handleiding op.
2. Wees "veiligheidsbewust" en gebruik altijd uw gezonde verstand.
3. Denk eraan dat het rijden met radiografische modellen vaardigheden vereist die niet gemakkelijk aan te leren zijn, maar worden ontwikkeld met een goede begeleiding en oefening.
4. Neem geen risico's zoals bij slecht weer of ondanks een u bekende storing met uw model rijden.
5. Door de speciale technologie van de afstandsbediening vormen de 2,4 GHz-zender en -ontvanger één eenheid en zijn op elkaar afgestemd. Het is dus onmogelijk om de ontvanger met andere zenders of radiosignalen te beïnvloeden. Het is daarom niet langer nodig om, zoals bij de eerder gebruikte frequenties (27/35/40 MHz), te controleren of er in de buurt andere modellen met hetzelfde frequentiekanal wordt gebruikt.
6. Volg de regels van de radiografische baan op als u met uw model op een baan rijdt.
7. Rijden op de openbare weg is voor zowel weggebruikers als de radiografische modellen erg gevaarlijk. Daarom moet u niet op openbare wegen en pleinen rijden.
8. Vermijd in ieder geval om met uw modelauto in de richting van personen of dieren te rijden of sturen. Deze modelauto's accelereren zeer snel en kunnen ernstig letsel veroorzaken.
9. Stop met het gebruik zodra u storingen of onregelmatigheden vermoedt of vaststelt bij het gebruik van uw model. Schakel het model pas weer in als u zeker bent dat het probleem is opgelost. Radiografische modellen zijn geen "speelgoed" – veiligheidsmaatregelen en een vooruitziend blik zijn essentieel voor het gebruik van een op afstand bediend model!
10. Gebruik de optie voor de failsafe-instelling. Deze zet het model bij uitval van de signaaloverdracht (bijv. door onvoldoende zender-spanning) in een besturingstoestand die een ongecontroleerde start voorkomt.

Neem de tijd om de pagina's van deze handleiding zorgvuldig te lezen voordat u met de montage begint.

Richtlijnen voor de batterijveiligheid:

Op de juiste wijze gebruikt vormen batterijen voor huishoudelijk gebruik een veilige en betrouwbare mobiele stroombron. Er kunnen alleen problemen optreden bij verkeerd gebruik, wat kan leiden tot lekkage of, in extreme gevallen, brand of explosie. Hieronder volgen enkele eenvoudige richtlijnen voor het veilig gebruik van batterijen die het optreden van problemen kunnen voorkomen.

- Zorg ervoor dat u de batterijen op de juiste wijze plaatst, rekening houdend met de plus- en min-markeringen op de batterij en het apparaat. Onjuiste plaatsing kan leiden tot lekkage of - in extreme gevallen - brand of zelfs explosie.
- Vervang alle batterijen in één keer en zorg ervoor dat u geen oude en nieuwe batterijen of batterijen van verschillende types met elkaar vermengt, omdat dit lekkage of - in extreme gevallen - brand of zelfs een explosie kan veroorzaken.
- Bewaar ongebruikte batterijen in hun verpakking en uit de buurt van metalen voorwerpen die kortsluitingen kunnen veroorzaken welke kunnen leiden tot lekkage of, in extreme gevallen, brand of zelfs explosie.
- Verwijder lege batterijen uit uw apparaat en ook alle batterijen uit apparaten die u lange tijd niet wilt gebruiken. Batterijen kunnen lekken en schade veroorzaken.
- Gooi batterijen nooit in het vuur, omdat ze dan kunnen exploderen. Geef lege batterijen bij de daarvoor bestemde inzamelpunten af.
- Probeer nooit normale batterijen weer op te laden, noch met een lader, noch met behulp van warmte. Ze kunnen lekken, brand veroorzaken of zelfs exploderen. Er bestaan wel oplaadbare batterijen, die duidelijk als zodanig zijn gemarkeerd.
- Houd toezicht op kinderen wanneer zij zelf batterijen vervangen om ervoor te zorgen dat zij zich aan deze richtlijnen houden.
- Let erop dat de batterijvakjes veilig sluiten.

NOTIZEN / NOTES

A series of horizontal dotted lines for writing notes, spanning the width of the page.



A series of horizontal dotted lines for writing, spaced evenly down the page.



TAMIYA-CARSON
Modellbau GmbH & Co. KG

Werkstraße 1 // D-90765 Fürth // www.carson-modelsport.de

+49 3675 7333 343

Service-Hotline for Germany: Mo-Do 8-12 Uhr & 12.30-16 Uhr // Fr 8-12.30 Uhr
CARSON-Model Sport // Abt. Service // Mittlere Mutsch 9 // 96515 Sonneberg