

# WIKO

## USER GUIDE VIEW4



Guide d'utilisateur - Manuale d'uso - Guía de usuario - Guia de utilização - Bedienungsanleitung  
Gebruikershandleiding - دليل المستخدم - Instrukcja obsługi - Upute za uporabu - Navodilo za  
uporabo - Uputstvo za korišćenje -



# VIEW4

## User guide

---

*The contents of this manual may differ in certain respects from the description of your phone depending on its software version and your telephone operator.*

---

## CONGRATULATIONS!

You have just purchased your **WIKO View4 (W-V830)** phone. This guide contains all the information needed to use the phone so that you can quickly familiarise yourself, we hope, with the world of WIKO.

A complete version of the guidelines, safety instructions and your device user guide is available on our website [www.wikomobile.com](http://www.wikomobile.com). You can request a printed version via email or printed letter at the address listed at the end of the user guide.

### Copyright © 2020 WIKO

The information contained in this manual may not be disclosed to third parties or reproduced in any form whatsoever without the express written consent of WIKO.

### Trademarks

**WIKO** is a registered trademark of WIKO SAS.

### Disclaimer

This manual has been prepared with the utmost care and attention and is designed to guide you through the functions and features of your device. However, the information and recommendations contained herein do not constitute a guarantee under the Applicable law. **WIKO** reserves the right to change or modify the information contained in this manual at any time

### Limitation of Liability

All content and services accessible through this device are the exclusive property of third parties and are protected by the relevant laws (copyright, patent, licence and/or other intellectual property laws). These services are for your own personal non-commercial use. It is not permitted to use any content or services without prior written permission of the content owner. You may not copy, publish, transfer, sell, create derivative works or exploit in any manner or medium any content or services displayed through this device.

THIRD PARTY CONTENT AND SERVICES ARE PROVIDED “AS IS.” WIKO DOES NOT GUARANTEE THE CONTENT OR SERVICES SO PROVIDED, EITHER EXPRESSLY OR IMPLIEDLY, FOR ANY PURPOSE WHATSOEVER. WIKO EXPRESSLY DISCLAIMS ANY WARRANTIES OF MERCHANTABILITY OR FITNESS FOR A PARTICULAR PURPOSE. WIKO DOES NOT GUARANTEE THE ACCURACY, VALIDITY, LEGALITY, OR COMPLETENESS OF ANY CONTENT OR SERVICES MADE AVAILABLE THROUGH THE DEVICE.

**WIKO** has no control over the content and services provided by third parties via networks or transmission devices. Moreover, third-party services may be terminated or interrupted any time without notice. Therefore, WIKO makes no representation or warranty whatsoever as to the availability of any third party content or service and expressly declines any responsibility for such termination or interruption.

**WIKO** cannot in any way be held responsible for the processing and/or monitoring of third party content and services accessible through this device. Any question or request relating to the content or services should be addressed directly to the respective content or service provider.

An independent third party operator provides the SIM card and the network or system (mobile or other) on which this device operates. WIKO expressly declines any responsibility in respect of the function, availability, coverage, services, or network or system capacity (mobile or other). The responsibility of WIKO and its authorised after-sales service is limited only to the cost of repair and/or replacement of the unit during the warranty period.

WIKO IS NOT LIABLE IN THE CASE OF NEGLIGENCE, WHETHER CONTRACTUAL OR BASED ON TORT, FOR ANY DIRECT, INDIRECT, INCIDENTAL OR SPECIAL DAMAGE, LEGAL FEES, EXPENSES, OR ANY OTHER DAMAGES RESULTING FROM THE USE BY YOU OR ANY THIRD PARTY OF THE CONTENT OR SERVICES ACCESSIBLE THROUGH THIS DEVICE.

SOME JURISDICTIONS MAY NOT ALLOW THE EXCLUSION OF IMPLIED WARRANTIES OR THE LIMITATION OF THE CONSUMER'S LEGAL RIGHTS, THEREFORE THIS STATEMENT MAY NOT APPLY TO YOU.

## What's in the Box :

1. WIKO View4 phone
2. AC adaptor
3. Micro USB cable
4. Hands-free kit
5. Quick start guide and Safety book
6. Non-removable battery

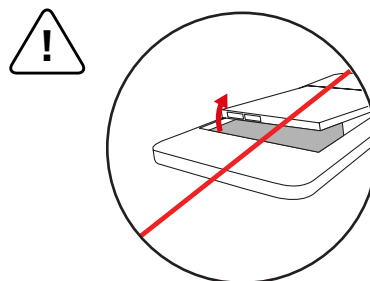





# Getting to Know Your Phone



ON / OFF



## ~ The buttons on your phone

Button	Function
On/Off 	Press and hold the button to turn the phone on or off. Press the button lightly to lock the touch screen.
Home 	Returns to the home screen.
Overview 	Opens the list of recent applications.
Return 	Returns to the previous screen. Closes the onscreen keyboard.
Volume 	Increases or decreases the call volume, the ringtone, music, games and other audio functions. Switch the ringtone to silent mode when the phone rings. Press and hold on Volume- to enable the meeting profile.

# Getting Started

## ~ Inserting the SIM cards - 2 SIM

In order to use your telephone, you need to insert your SIM Cards. Insert the SIM cards following the diagrams below.

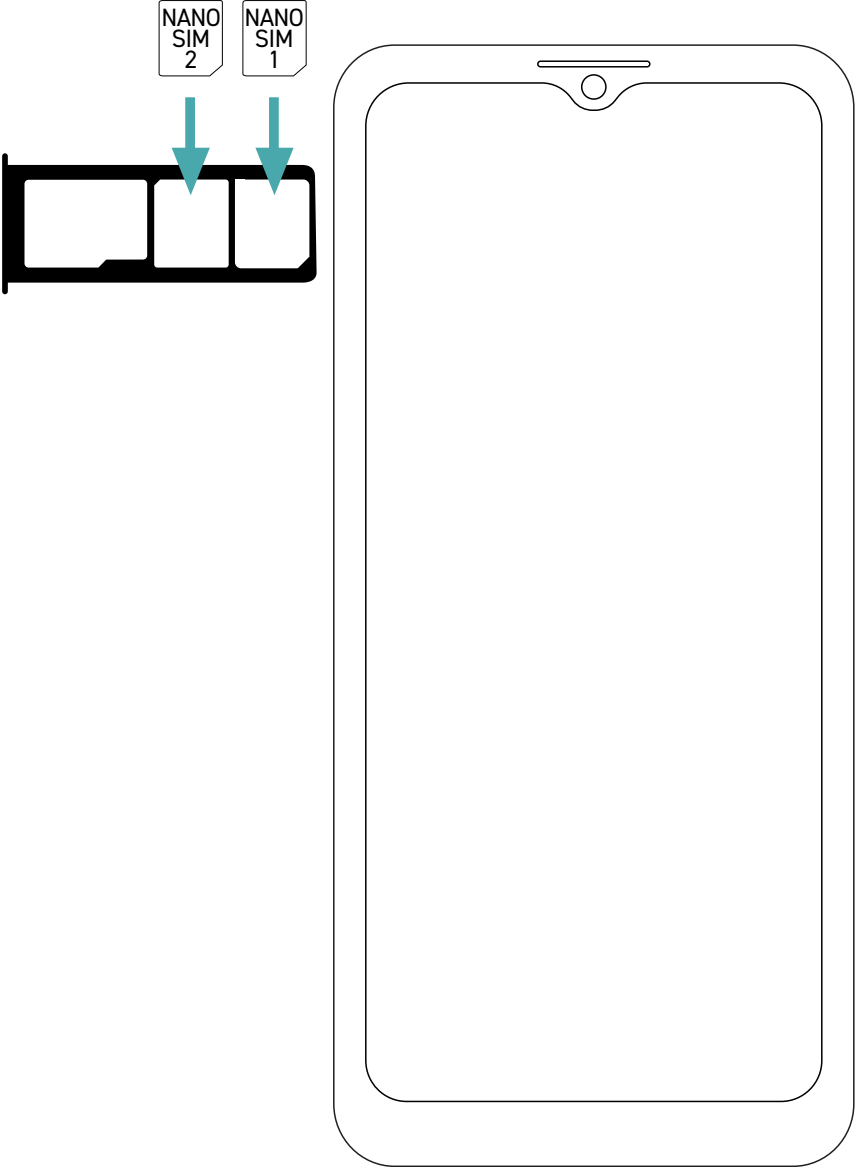
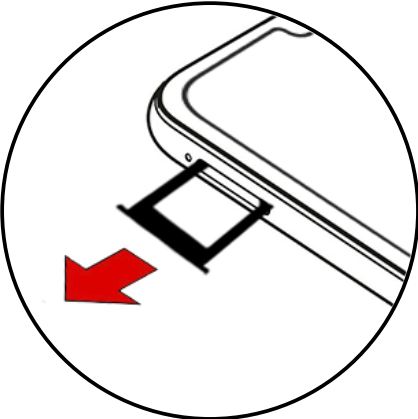
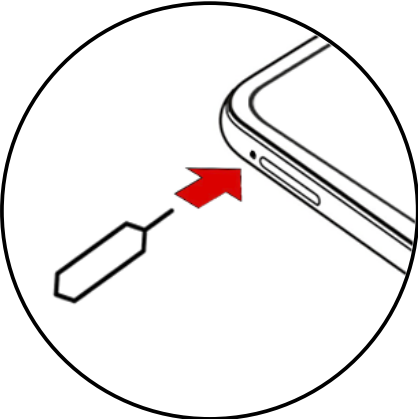



## ~ Installing Memory Card

Your phone takes a MicroSD memory card of up to 256GB. Insert the microSD memory card following the diagram below.

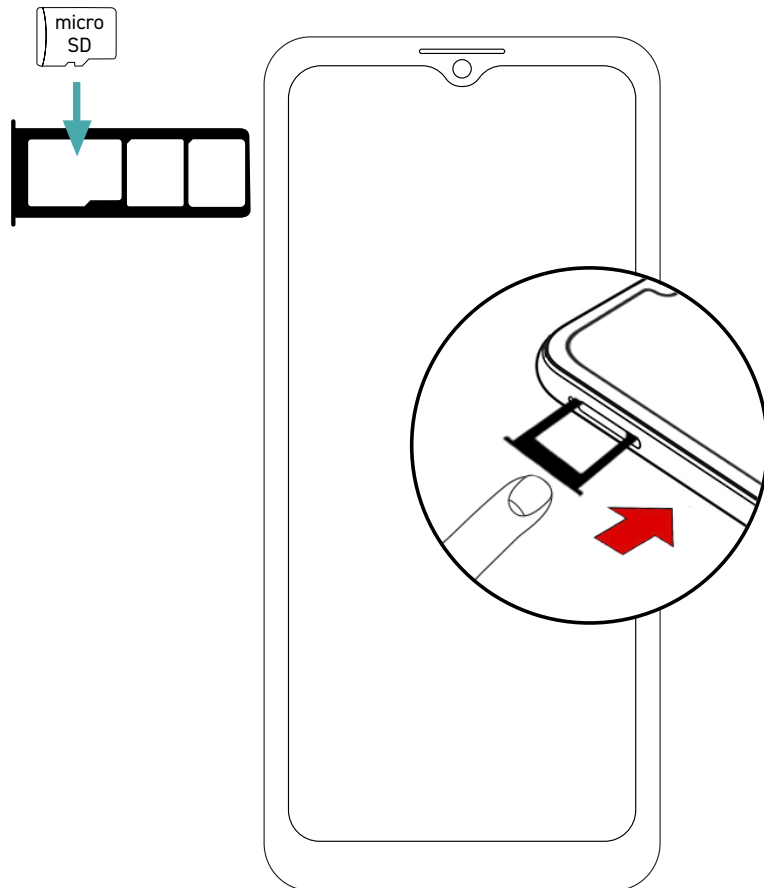

## ~ Charging the Battery

A flashing red light indicates that the battery level is very low: the battery should be recharged because, if the level is too low, it may shorten the life of the battery.

Connect the charger to a power outlet and the micro USB connector to the phone's USB port.

The phone's status indicator changes to red, indicating that the device is charging.

Once the phone has finished charging, the status indicator changes to green and you should unplug the charger.

[For more information, refer to the Safety Information section.](#)

## ~ Turning the Phone On and Off

To turn the phone on, press on the ON/OFF button and hold it down until the phone switches on.

If your SIM card is locked, you must enter the correct PIN code to unlock the SIM card when the phone is powered up. Your PIN is supplied by your operator; if you did not receive it or have lost it, please contact them.

When the PIN is entered incorrectly three times, the mobile phone is blocked and has to be unblocked using your PUK (this is supplied with the SIM card; if this is not the case, you should contact your phone operator). To turn the phone off, press and hold the ON-OFF button until the menu opens, then press on *Power Off*.

Now press *OK* to confirm.

The phone vibrates when it is shut down completely.

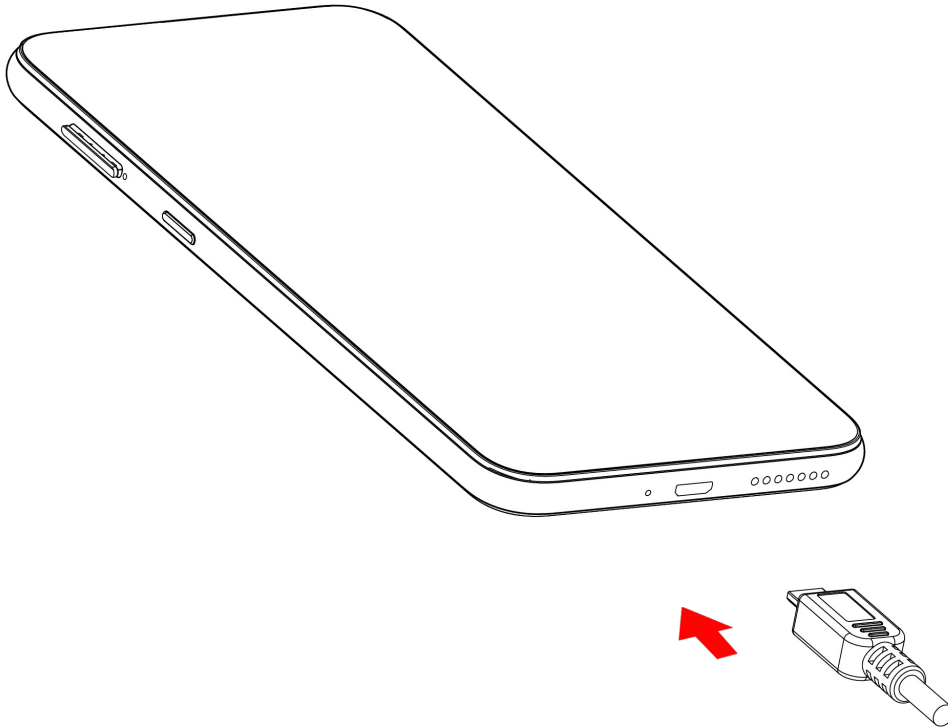

# Basic Operations

## ~ SIM Management

When you turn on your phone for the first time, various items of information about the SIM card(s) are displayed. You are asked whether you want to modify the settings for calls, messages and the internet data connection. SIM1 is configured as the default SIM card for data connection.

Now you can:

1. Set the default SIM for voice and video calls, SMS/ MMS and internet data connection. The background color serves to differentiate the two SIMs
2. You can still choose a different SIM when performing an action, such as before making a call or sending a SMS/MMS by selecting «Ask every time».

## ~ Network Connection

- **APN Not Available**

If your operator does not appear in the list or the list is empty, ask your operator how to configure the APN manually. To do this, go to Settings > Network & internet > Mobile network > SIM1 or SIM2 > Advanced > Access Point Names, press on **+** and enter the information provided by your operator. Return to the previous menu, then choose the APN that you have just saved.

- **Enabling Data Connection**

To check your data connection settings:

1. Go to Settings > Network & internet > Mobile network > SIM1 or SIM2 > Advanced > Access Point Names, then enable the access point according to your operator/package.
2. To activate Mobile data, drag the notification panel downward with two fingers and enable data connection by clicking on .
3. You can choose with which SIM card you will enable data connection in Settings > Network & internet > SIM cards > Preferred SIM for Mobile data, then press on the SIM card you want to activate.















When you activate Data Connection for one SIM card, the 4G network can only be activated for this SIM card.







- **Data Roaming**

Note that for roaming SIM cards, you must enable the **data roaming** in the Settings > Network & internet > Mobile network > Roaming . Otherwise, the internet connection will be disabled by default.

## ~ Notifications

### Notification icons on the status bar

	Signal strength		Connected to Wi-Fi
<b>4G</b>	Connected to 4G		Bluetooth enabled
<b>H+</b>	Connected to HSPA+ (3G++)		GPS in use
<b>H</b>	Connected to HSPA (3G+)		Voice call in progress
<b>3G</b>	Connected to 3G		Call waiting
<b>E</b>	Connected to EDGE		Missed call
<b>G</b>	Connected to GPRS		Synchronising
	No signal		New mail
<b>R</b>	Roaming		Alarm on
	Wi-Fi available		Silent mode on
			New voicemail Downloading

-  Connected to computer
-  Battery level
-  New SMS or MMS
-  Airplane mode on
-  SIM card modified
-  No SIM card
- 

Depending on the application, notifications may be accompanied by a beep, vibration or a flashing LED.

## Notifications Panel

Drag the status bar downwards to see details of all your notifications. Information about new messages received, upcoming calendar events, download status, etc. will then be displayed.

Drag a notification to the left or right to clear it or tap on CLEAR ALL.

To close the panel, drag it upwards or press on RETURN ◀.

To access the settings panel, press on .

**Shortcut: pull the notification downwards with two fingers.**

# Safety Information

Please read this safety information carefully so that you can use your phone in complete safety:



1. Prolonged listening to the music player at full power may damage the user's hearing.

To avoid possible hearing damage, do not listen to sounds or music at an excessive volume using the earphones (headsets, headphones) for a long period of time.

Exposure to high volumes while driving may cause distraction and increase the risk of an accident.

2. **Emergency call:** Sometimes the emergency numbers are not accessible on all mobile networks, check first with your operator.

The option to make emergency phone calls depends on local laws and regulations in place. Never rely on your mobile phone to make important calls, such as in the event of a medical emergency.

3. Do not use your mobile phone in certain locations such as aircraft, hospitals, service stations and professional garages.

4. **Children.** Be very careful. A portable device is not designed for use by children. The phone contains small

parts that could be swallowed or cause choking.

5. **Driving safety:** Using your mobile phone while driving is prohibited. It is your responsibility to respect the laws and regulations on the use of mobile phones in the country where you drive.

Having a telephone conversation or using the other features of a mobile phone (text messaging, internet, etc.) when driving may be a distraction and a contributing factor in serious accidents.

6. **Flying:** Turn your phone off when flying.

Remember to turn your phone off when you are in a plane (GSM + Bluetooth) as it may cause interference.

7. **Hospitals:** Turn your phone off near any medical devices. It is extremely dangerous to leave a phone switched on near medical devices as it may cause interference. You must observe any instructions or warnings in hospitals and treatment centres.

8. Remember to turn your phone off in **service stations**. Do not use your device in a petrol station near fuel.

It is dangerous to use your phone inside a **professional garage**.

9. A It is recommended to consult your doctor and the device manufacturer to determine if your mobile phone

may interfere with your medical device.

A minimum distance of 15cm between a mobile phone and a pacemaker is advised to avoid potential interference with the pacemaker. Hold the device on the opposite side to the implant as a precaution when making a call. If you notice that your device is causing interference with a pacemaker, switch it off immediately and contact a doctor for advice on what action to take.

Respect the rules and regulations of the hospital and medical centers. Do not use mobile phone in areas where this is forbidden. Wireless equipment can affect the performance of hearing aids and pacemakers. For more information, contact your Internet or service provider.

**10. Fire hazard:** Do not leave your device near heat sources. Do not leave your device charging near flammable materials.

**11. Contact with liquid:** Do not expose the device to liquid or touch it with wet hands: any damage caused by water may be irreparable.

**12. Use only WIKO-approved in box accessories.**

The use of unauthorised accessories may damage your phone or cause a safety risk.

**13. Batteries** must be used with caution. Do not attempt to disassemble the battery yourself. Do not destroy the **batteries** and **chargers**. Never use a battery or charger

that has been damaged. Keep batteries away from electronic objects. You should not expose the batteries to very low or very high temperatures (below 0°C or above 45°C). It is recommended to recharge the battery at a room temperature between 5°C and 25°C. To optimise battery life, only use the WIKO battery and charger supplied in the box. Incorrect use of the battery or replacement with an incorrect type of battery may cause fire, explosion or other risks. Dispose of used batteries according to the instructions.

**14. Shocks and impact:** Handle and use your phone with the utmost care. Protect your phone: shocks and impact may damage it. Some parts of your phone are made from glass and might break if the phone is dropped or is subject to severe impact. Avoid dropping your phone. Do not touch the screen with sharp objects.

**15. Electric shock:** Do not try to dismantle your device as there is a very real risk of electric shock.

**16. Maintenance:** If you want to clean your handset, use a dry cloth (do not use a solvent, such as benzene, or alcohol).

**17. Recharge** your phone in a well ventilated area. Do not recharge your device when it is resting on a soft surface.

**18. Damage to magnetic strips:** Keep your phone away from credit cards as they may damage the data on the magnetic strips.



**19.** Do not use the mobile phone in an environment at too high or too low temperature, never expose your mobile phone to direct sunlight or too wet an environment. The suitable temperature for the phone is  $-10^{\circ}\text{C}$  to  $+45^{\circ}\text{C}$ , the maximum charging temperature declared by the manufacturer is  $+40^{\circ}\text{C}$ .

**20.** Due to the used enclosure material, the GSM mobile phone should only be connected to a USB Interface of version 2.0 or higher. The connection to so called power USB is prohibited.

**21.** The socket-outlet should be near the equipment and easily accessible.

**22.** This charger is for indoor use only, the charger type is TN-050200E4, output voltage/current is 5V/2A.

## ~ Directions for uses

As a preventive measure, we recommend you use your mobile telephone under optimal signal conditions. This means when you have a full signal, as indicated by the signal reception bar. A hands-free kit can reduce radiation exposure. Pregnant women should keep the mobile phone away from their abdomen and teenagers should keep the mobile phone away from their lower abdomen.

## ~ Important operating guidelines

### *Batteries - SIM - Emergency calls - SAR - Repairs*

1. To increase the life of your battery, only use WIKO chargers and batteries. Replacing the battery with a non-compliant model may result in the latter exploding.
2. Never throw batteries on a fire and follow the guidelines in force for recycling used batteries and phones.
3. Be careful not to crush or damage the battery, as this could cause an internal short circuit and overheating.
4. Do not take the battery apart.
5. The battery can be recharged several hundred times before needing to be replaced. When it shows signs of losing its power, it can be replaced.
6. If you do not use your mobile phone for an extended period, remember to recharge the battery to optimise its use time.
7. Do not throw batteries away with household waste: recycle them in accordance with the manufacturer's guidelines. If the battery is damaged, contact the after-sales service or the nearest authorised WIKO dealer.
8. Unplug the charger from the wall socket when the battery is fully charged in order to reduce your energy consumption.
9. Do not leave the battery being charged for more than a

week as this might result in an overload and reduce the life of the product.

**10.** Handle the SIM cards with care: wipe them with a soft cloth if they appear dirty.

**11.** Emergency calls: the emergency numbers may not be accessible on all mobile telephone networks, in isolated areas or areas where there is no coverage; check first with your operator.

### **12. Radio Frequency Exposure:**

Your device has been designed and produced to comply with international norms (ICNIRP) for exposure to radiofrequencies. The safety instructions related to exposure to radio frequencies use a measuring unit called SAR (Specific Absorption Rate).

**The local specific absorption rate (SAR) measures the user's exposure to the electromagnetic waves of the equipment concerned. The maximum authorised SAR is 2 W/kg for the head and torso, and 4 W/kg for the limbs. The highest reported SAR value for your device when tested for use and kept 0.5 cm from your body is :**

**SAR Head : 0.377 W/kg**

**SAR Torso : 1.686 W/kg**

**SAR Limbs : 3.136 W/kg**

## Tips for Reducing Exposure Levels

We recommend that you use your phone in good reception conditions in order to reduce the amount of radiation received. It is advisable to limit the amount of time you use the phone in underground car parks and when travelling by car or train, etc. Reception conditions are indicated by the bars that are displayed on your phone: the more bars there are, the better the reception quality.

We recommend that you use the hands-free kit to reduce exposure to radiation.

To reduce the adverse effects of prolonged radiation exposure, we advise teenagers to hold the phone away from their lower abdomen, and that pregnant women hold the phone at a distance from their stomach.

**13.** Only qualified service personnel should repair your device. If you give your device to non-qualified personnel for repair, the phone will not be covered by WIKO's warranty.

**14.** The IMEI code is the serial number used to identify your device and for After-Sales support. There are several ways of finding your IMEI code:

- Type \* # 06 # on your mobile telephone's keypad.
- Refer to the packaging box that your telephone came in.
- Remove the battery from your device: on the back, you will see a label with your IMEI code. (For non-removable batteries, refer to the IMEI engraved on the telephone's rear casing).

## ~ Radio frequencies Band information

WWAN		
Frequency Band	Maximum output power (dBm)	
GSM 1800	30.5 dBm	
GSM 190	30 dBm	
GSM 850/900	33 dBm	
UMTS B1/B2/B5/B8	24 dBm	
FDD LTE B1/B5/B8/B28	24 dBm	
FDD LTE B8/B20	23.5 dBm	
FDD LTE B3/B7	24.5 dBm	
TDD LTE B40	24 dBm	
WLAN		
Standard	Frequency	EIRP(dBm)
802.11b	2.4~2.4835GHz	15.35
802.11g	2.4~2.4835GHz	13.27
802.11n	2.4~2.4835GHz	13.51
BLUETOOTH		
Bluetooth Version	EIRP Power(dBm)	
EDR	9.61	
LE	-3.03	

## ~ Recycling



This product is subject to European Directive (WEEE Directive 2012/19/EU) and batteries (Directive 2013/56/EU). Electrical, electronic equipment, batteries, storage batteries and their accessories must always undergo selective waste management. Therefore, these elements must be reported to an authorised collection point for appropriate reprocessing or recycling.

## ~ Dangerous substances

This device complies with the requirements resulting from the REACH regulation (Regulation (EC) N°1907/2006) and those of the revised RoHS Directive (Directive 2011/65/EU).

## ~ Responsibility

Within the limits set by the legislation in force in your country, in case of negligence on your part or on the part of a third party in the use of your device or third party services accessible through it, WIKO will not be responsible for any damages whatsoever, arising from the said negligence. You remain solely responsible for the use of the device in accordance with all regulations applicable to and in effect in your country. These recommendations, safety instructions and use of your device can vary depending on the country in which you reside. To find out more regarding the recommendations, additional safety instructions and usage tips specific to your country, please visit [www.wikomobile.com](http://www.wikomobile.com)

**In case of failure or defect of your product, please contact your seller to be informed of the warranty process to be followed.**

## NOTE

WIKO's warranty does not cover normal wear and tear (batteries, screens, keyboards, camera lenses, etc.).

## Data Use Agreement

Registering your WIKO phone is a free service offered by WIKO that allows our engineers to connect to your phone's physical data so that they can tell what your model and hardware specifications are in real time. In return, the engineers can keep you informed of updates that are available for your system and warn you in case of a recognised technical failure on a model or series. In addition, this service allows us to alert you instantly if there is a malfunction so that we can provide a technical solution as soon as possible. It is necessary to gather this data in order for WIKO to propose appropriate updates for your mobile phone.

By registering your phone, you acknowledge that WIKO and its engineers are able to collect, store, analyse and use diagnostic, technical and usage data (and related data) including, without limitation, data regarding your WIKO device, your software system and your applications. We will collect this information on a regular basis to facilitate the provision of software updates and product support and miscellaneous services offered to customers

(where applicable) relating to the software on your device. WIKO may use this information without revealing the identity of the customer in order to offer and improve its products or services for the user.

This service will not give us access to your content and personal files.

You need to be connected to the mobile internet network for a short time to register your WIKO phone. This may result in connection costs, at your expense, depending on the nature of your contract with your mobile operator. We recommend that you use a Wi-Fi connection, as with this type of connection there is no data limit (if your phone service limits the exchange of data) and the connection is quicker.

The information obtained is processed electronically in order to access the physical data on your phone. They will be kept by WIKO in a dedicated, secure location for a maximum of three years from the date of collection, depending on the nature of the data.

**The data recipient is WIKO SAS.**

**You have the right to access, modify, rectify or delete your personal data submitted upon registration. You may exercise this right by writing to WIKO SAS, 1 rue Capitaine Dessemond, 13007 MARSEILLE, FRANCE.**



## STATEMENT OF COMPLIANCE

Hereby, WIKO SAS – 1, rue Capitaine Dessemond – 13007 Marseille – FRANCE, declare that the radio equipment type **W-V830** is in compliance with Directive 2014/53/EU.

Software version: W-V830-V01

The full text of the device's EU declaration of conformity is available on written request to the following address WIKO SAS - 1, rue Capitaine Dessemond - 13007 Marseille - FRANCE or [www.wikomobile.com/certification](http://www.wikomobile.com/certification).



# VIEW4

## Guide d'utilisateur

---

*Le descriptif de ce guide peut contenir certaines différences avec celui de votre téléphone en fonction de la version du logiciel ou de votre opérateur.*

---

## FÉLICITATIONS!

Vous venez d'acquérir votre mobile **WIKO View4 (W-V830)**. Vous trouverez dans ce guide toutes les informations relatives à l'utilisation de ce téléphone portable afin, nous le souhaitons, de vous familiariser rapidement avec l'univers WIKO.

Une version exhaustive des recommandations, consignes de sécurité et conseils d'utilisation de votre appareil est disponible sur le site Internet [www.wikomobile.com](http://www.wikomobile.com) et pourra également vous être communiquée sur simple demande écrite postale ou électronique à l'adresse indiquée à la fin de ce guide.

**Copyright © 2020 WIKO**

[www.wikomobile.com](http://www.wikomobile.com)

Les informations contenues dans ce manuel ne peuvent être en aucun cas transmises ou reproduites sous quelque forme que ce soit et sans l'autorisation écrite de WIKO.

### Marques commerciales

**WIKO** est une marque déposée de WIKO SAS.

### Avis

Ce manuel a été réalisé avec la plus grande attention et a pour but de vous guider dans l'utilisation de cet appareil. Les informations et recommandations qui y figurent ne constituent cependant pas une garantie au sens des articles L211-4 et suivants du Code de la Consommation.

**WIKO** se réserve le droit de modifier à tout moment les informations contenues dans ce manuel.

### Limite de responsabilité

L'intégralité des services et contenus accessibles depuis cet appareil sont la propriété exclusive de tiers et sont donc protégés par des lois (Droit d'auteur, brevet, licence, et autres lois sur la propriété intellectuelle). Ces services sont réservés à votre usage personnel et non pour une utilisation commerciale. Il est impossible d'utiliser ces contenus ou services sans demande écrite au propriétaire du contenu. Vous ne pouvez en aucune manière copier, publier, transférer, vendre ou exploiter sur quelque support que ce soit, des contenus ou des services édités par le biais de cet appareil ou d'en produire des formes dérivées.



LES SERVICES ET CONTENUS DES TIERS SONT DELIVRÉS EN L'ÉTAT. WIKO NE GARANTIT PAS LES CONTENUS OU SERVICES AINSI DÉLIVRÉS, QUE CE SOIT DE MANIÈRE EXPRESSE OU IMPLICITE, À QUELQUE FIN QUE CE SOIT ; IL NE GARANTIT PAS NON PLUS LA QUALITÉ MARCHANDE ET L'ADÉQUATION À UN USAGE PARTICULIER. WIKO N'ASSURE PAS L'EXACTITUDE, LA VALIDITÉ, LA LÉGALITE OU L'EXHAUSTIVITÉ DES CONTENUS OU SERVICES FOURNIS PAR LE BIAIS DE CET APPAREIL.

**WIKO** n'a aucun contrôle sur les contenus et services qui sont transmis par des tiers via des réseaux ou des dispositifs de transmission. Par ailleurs, les services de tiers peuvent être interrompus ou résiliés à tout moment. À ce titre, WIKO n'assure aucune représentation ou garantie concernant la disponibilité de tout contenu ou service tiers et décline expressément toute responsabilité en lien avec une telle interruption ou suspension.

**WIKO** ne peut être en aucune manière tenu pour responsable du traitement et suivi des contenus et services tiers accessibles par le biais de cet appareil. Toute question ou requête concernant lesdits contenus ou services doit être transmise directement au fournisseur des contenus ou des services concernés.

Un opérateur tiers, indépendant, fournit la carte SIM et le réseau ou système (cellulaire ou autre) sur lequel cet appareil fonctionne. WIKO rejette expressément toute responsabilité relative au fonctionnement, à la disponibilité, à la couverture, aux services ou à la capacité du réseau ou système (cellulaire ou autre). La responsabilité de WIKO et de son service après-vente agréé se limite uniquement au coût de la réparation et/ou du remplacement de l'unité pendant la période de garantie.

WIKO NE SERA PAS RESPONSABLE EN CAS DE NÉGLIGENCE, QUE CE SOIT AU NIVEAU DE LA RESPONSABILITÉ CONTRACTUELLE OU DÉLICTEUELLE, DES DOMMAGES DIRECTS OU INDIRECTS, ACCESSOIRES, SPÉCIAUX, DES HONORAIRES D'AVOCAT, DES FRAIS OU DE TOUT AUTRE DOMMAGE RÉSULTANT DE L'UTILISATION PAR VOUS-MÊME OU PAR UN TIERS DES CONTENUS OU SERVICES ACCESSIBLES PAR LE BIAIS DE CET APPAREIL.

CERTAINS PAYS N'AUTORISENT PAS L'EXCLUSION DES GARANTIES IMPLICITES OU LA LIMITATION DES DROITS LÉGAUX DU CONSOMMATEUR, IL SE PEUT QUE CES EXCLUSIONS ET LIMITATIONS NE VOUS SOIENT PAS APPLICABLES.

### Contenu du coffret :

1. Mobile WIKO View4
2. Adaptateur secteur
3. Câble micro USB
4. Kit piéton
5. Guide de démarrage rapide et Consignes de sécurité
6. Batterie non amovible

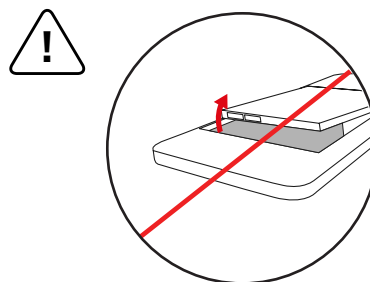





# Découvrir votre téléphone



Marche-Arrêt/  
Verrouillage

## ~ Les boutons du téléphone

Boutons	Fonction
Marche/ Arrêt 	Maintenir le bouton enfoncé : Allumer / arrêter le téléphone. Appuyer légèrement : verrouiller l'écran tactile.
Accueil 	Revenir à l'écran d'accueil.
Aperçu 	Ouvrir la liste des applications récentes.
Retour 	Revenir à l'écran précédent. Fermer le clavier à l'écran.
Volume 	Augmenter ou réduire le volume de l'appel, sonnerie, musique, jeux et d'autres fonctions audio. Lorsque le téléphone sonne, passer la sonnerie en mode silencieux. Activer le mode réunion en appuyant longuement sur Volume-.

## Préparer la mise en route

### ~ Insertion des cartes SIM - 2 SIM

L'utilisation de votre téléphone nécessite l'insertion de vos cartes SIM. Insérez les cartes SIM selon les schémas ci-dessous.

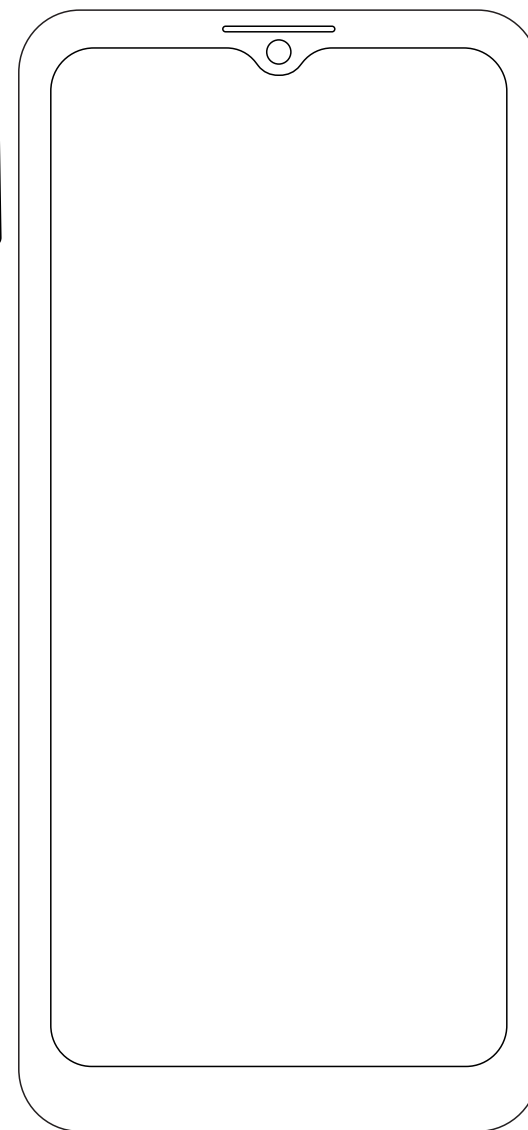
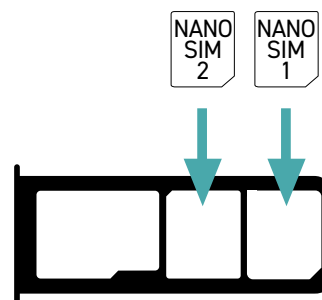
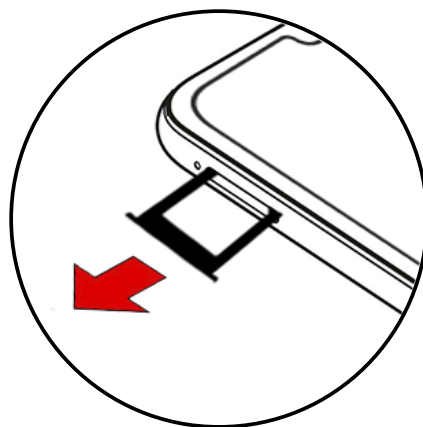
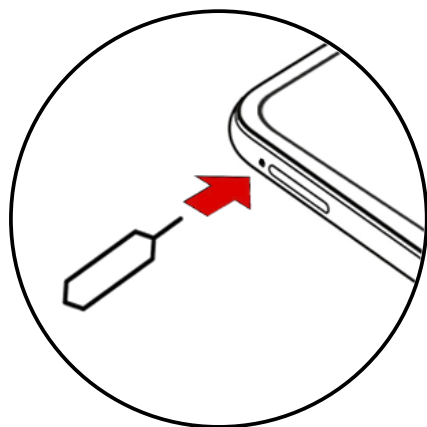

## ~ Installation de la carte mémoire

Votre téléphone prend en charge une carte mémoire jusqu'à 256Go. Insérez la carte mémoire en suivant le schéma ci-dessous.

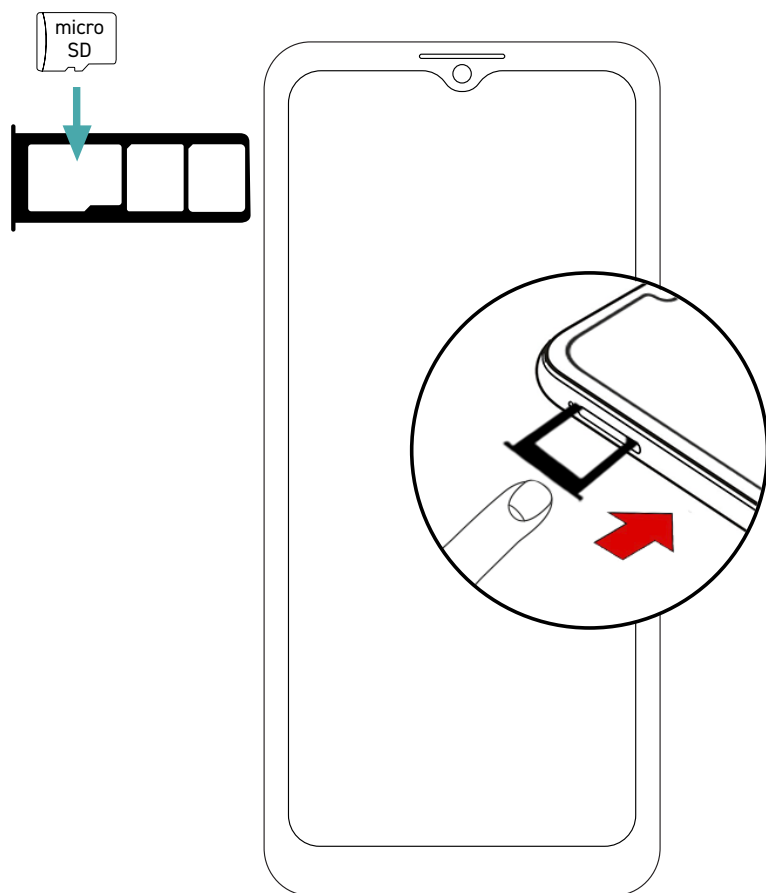

## ~ Chargement de la batterie

Votre téléphone est alimenté par une batterie rechargeable. Le rouge clignotant indique que la batterie est très faible, veuillez recharger la batterie, un trop faible niveau de charge risque de réduire sa durée de vie. Branchez le chargeur à une prise de courant et l'embout micro USB au port USB du téléphone.

Le voyant d'état du téléphone passe au rouge, indiquant qu'il est en charge. Une fois que le chargement est terminé, le voyant d'état passe au vert, débranchez-le du chargeur.

**Pour plus d'information, reportez-vous à la section «Consignes de sécurité».**

## ~ Démarrage et arrêt

Pour allumer le téléphone, appuyez sur le bouton MARCHE/ARRÊT de manière prolongée jusqu'à ce que le téléphone s'allume.

Si votre carte SIM est verrouillée, vous devrez saisir le code PIN correct pour déverrouiller la carte SIM lors de la mise sous tension du téléphone.

Au bout de trois mauvaises saisies du code PIN, le portable se bloque et il faut le débloquer à l'aide de votre code PUK (fourni avec la carte SIM, si ce n'est pas le cas, contactez votre opérateur téléphonique).

Pour mettre le téléphone hors tension, appuyez de manière prolongée sur le bouton MARCHE/ARRÊT jusqu'à l'ouverture du menu, appuyez sur *Éteindre*. Appuyez ensuite sur *OK* pour confirmer.

Le téléphone vibre légèrement quand il est complètement éteint.

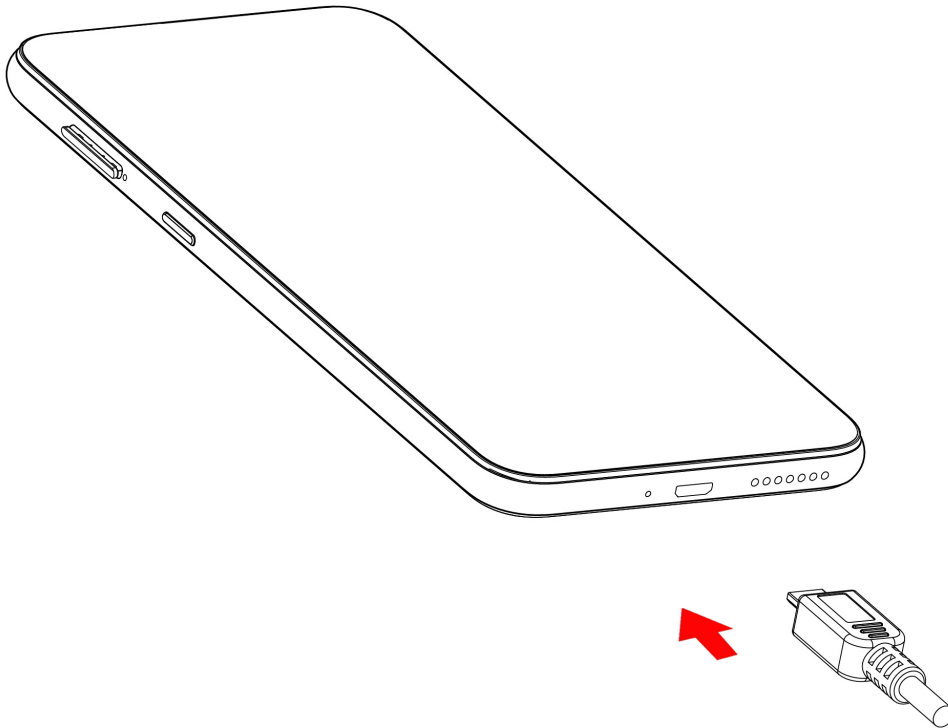

# Opérations basiques

## ~ Gestion SIM

Lorsque vous allumez votre téléphone pour la première fois, diverses informations sur la/les cartes SIM s'affichent, vous êtes invité à modifier ou non les paramètres liés à l'appel, message et connexion internet. La carte SIM1 est configurée comme carte SIM par défaut pour la connexion des données.

Maintenant vous pouvez :

1. Régler la SIM par défaut pour les Appels vocaux, les Appel vidéos, les SMS/MMS, et la Connexion de données pour internet. La couleur d'arrière-plan permet de différencier les deux cartes SIM.
2. Vous pouvez choisir la SIM avant chaque action, par exemple, avant d'émettre un appel ou d'envoyer un SMS/MMS en sélectionnant «Toujours demander».

## ~ Connexion réseau

- **APN non disponible**

Si votre opérateur ne figure pas sur la liste ou que la liste est vide, renseignez-vous auprès de votre opérateur pour configurer les APN manuellement. Pour ce faire, accédez aux Paramètres > Réseau et internet > Réseau mobile > SIM1 ou SIM2 > Préférences avancées > Noms des points d'accès, appuyez sur le bouton **+** et saisissez les informations fournies par votre opérateur. Revenez sur le menu précédent, choisissez l'APN que vous venez d'enregistrer.



- **Activer la connexion des données**

Pour vérifier votre configuration de connexion des données :



1. Accédez aux Paramètres > Réseau et internet > Réseau mobile > SIM1 ou SIM2 > Préférences avancées > Noms des points d'accès, activez le point d'accès suivant votre opérateur/forfait.
2. Pour activer les données mobiles, faites glisser le panneau des notifications jusqu'en bas de l'écran et activez la connexion des données en cliquant sur .
3. Vous pouvez choisir pour quelle carte SIM vous souhaitez activer la connexion des données dans Paramètres > Réseau et Internet > Cartes SIM > Carte SIM préférée pour les données mobiles, puis appuyez sur la carte SIM que vous souhaitez activer.

Quand vous choisissez la connexion de données pour une carte SIM, le réseau 4G ne peut être activé que pour cette carte SIM.

- **Itinérance des données**

Notez que pour les cartes SIM en itinérance, vous devez activer son Itinérance des données dans le menu Paramètres > Réseau et Internet > Réseau mobile > Itinérance. Autrement la connexion internet sera désactivée par défaut.



## ~ Wi-Fi

Pour activer / désactiver le Wi-Fi, faites glisser le panneau des notifications vers le bas et cliquez sur l'icône  / .

 signifie que le Wi-Fi est activé.

 signifie que le Wi-Fi est désactivé.

## ~ Mode Avion

Pour activer / désactiver le mode avion, faites glisser le panneau des notifications vers le bas et cliquez sur l'icône  / .



 signifie que le mode avion est activé.

 signifie que le mode avion est désactivé.

Lorsque le mode avion est activé, l'ensemble des connexions et services sans fil (données cellulaires, Wi-Fi, Bluetooth, GPS et service de localisation) est désactivé et les fonctionnalités et applications utilisant ces connexions et services peuvent être totalement ou partiellement indisponibles.

## ~ Notifications

### Icônes de notification sur la barre d'état

	Puissance du signal
<b>4G</b>	Réseau 4G
<b>H+</b>	HSPA+ (3G++) connecté
<b>H</b>	HSPA (3G+) connecté
<b>3G</b>	Réseau 3G connecté
<b>E</b>	Réseau EDGE connecté
<b>G</b>	Réseau GPRS connecté
	Aucun signal
<b>R</b>	En itinérance
	Wi-Fi disponibles

	Wi-Fi connecté
	Bluetooth activé
	GPS en service
	Appel vocal en cours
	Appel en attente
	Appel manqué
	Synchronisation
	Nouvel e-mail
	Alarme activée
	Mode silencieux activé
	Nouveau message vocal

-  Téléchargement
-  Connecté à l'ordinateur
-  Niveau de charge de la batterie
-  Nouveau SMS ou MMS
-  Mode avion activé
-  Carte SIM modifiée
-  Pas de carte SIM

Selon les applications, les notifications peuvent être accompagnées d'un signal sonore, d'une vibration ou du clignotement de voyants.

## Le panneau de notifications

Pour connaître le détail de toutes vos notifications, glissez la barre d'état vers le bas de l'écran. Les informations concernant l'arrivée de nouveaux messages, d'évènements d'agenda à venir, l'état des téléchargements etc. seront alors affichées.

Appuyez sur TOUT EFFACER pour effacer toutes les notifications ponctuelles, les applications en cours sont conservées dans la liste. Glissez une notification vers la gauche ou la droite pour l'effacer. Pour fermer le panneau, faites glisser vers le haut ou appuyez sur RETOUR ◀.

Pour accéder au panneau des réglages, appuyez sur .

**Pour y arriver plus rapidement, tirez la barre de notifications avec deux doigts vers le bas.**

## Consignes de sécurité

**Afin d'utiliser ce téléphone en toute sécurité. Veuillez lire attentivement les consignes de sécurité:**



**1.** À pleine puissance, l'écoute prolongée du baladeur peut endommager l'oreille de l'utilisateur.

Afin d'éviter des dommages auditifs éventuels, ne pas écouter de son ou musique à un volume sonore trop élevé provenant d'écouteurs (oreillettes, casques) pendant une longue durée.

Il est rappelé que l'exposition à des volumes sonores élevés pendant la conduite peut entraîner des distractions et entraîner des risques d'accidents.

**2. Appel d'urgence:** Il peut arriver que les numéros d'urgence ne soient pas accessibles sur tous les réseaux de téléphonie mobile, renseignez-vous au préalable auprès de votre opérateur.

La possibilité d'effectuer des appels d'urgence dépend des lois et réglementations en vigueur. Ne vous reposez jamais sur votre téléphone mobile pour effectuer des appels importants comme en cas d'urgence médicale.

**3.** N'utilisez pas votre téléphone mobile dans les avions, les hôpitaux, les stations essence et les garages professionnels.

**4. Enfants:** Soyez très vigilants. Un appareil portable n'est pas conçu pour un usage par des enfants. Le produit contient des petites pièces qui peuvent être ingérées ou entraîner la suffocation en cas d'ingestion.

**5. Sécurité au volant:** Téléphoner au volant est interdit. Il vous appartient de respecter les lois et règlements en vigueur en matière d'utilisation des téléphones portables dans le pays où vous conduisez.

La distraction provoquée par la conversation téléphonique ou par d'autres usages du mobile (SMS, internet mobile...) au volant est un réel facteur d'accident grave.

**6. En avion:** Éteignez votre téléphone dans l'avion. Pensez à éteindre votre téléphone lorsque vous êtes dans un avion (GSM + Bluetooth). Celui-ci peut provoquer des interférences.

**7. Milieu hospitalier:** Éteignez votre téléphone à proximité de tout appareil médical. Il est très dangereux de laisser allumé un téléphone à proximité d'un appareil médical. Celui-ci peut créer des interférences avec des appareils médicaux. Il faut donc respecter toutes les consignes et

avertissements dans les hôpitaux ou centres de soin.

**8.** Pensez à éteindre votre téléphone dans les **stations-service**. N'utilisez pas votre appareil dans une station-essence, à proximité de carburants.

Il est dangereux d'utiliser votre téléphone à l'intérieur d'un **garage professionnel**.

**9.** Il est fortement recommandé de consulter un médecin et le fabricant de l'appareil médical pour savoir si le fonctionnement du téléphone peut interférer avec vos appareils médicaux.

Il est recommandé de maintenir une distance minimale de 15 cm entre un téléphone portable et un stimulateur cardiaque afin d'éviter toute interférence avec ce dernier. Par précaution, positionner l'appareil sur le côté opposé à l'implant lors d'un appel. Si vous remarquez que votre appareil provoque des interférences avec un stimulateur cardiaque, éteignez immédiatement l'appareil et contactez un médecin pour être informé de la conduite à tenir.

Respectez les règles ou les réglementations dans les hôpitaux et les centres de soins. N'utilisez pas votre appareil dans un endroit où cela est interdit.

Les appareils sans fils peuvent affecter les performances des appareils auditifs ou des simulateurs cardiaques.

Consultez votre fournisseurs d'accès internet pour de plus amples informations.

**10. Risques d'incendie:** Ne laissez pas votre appareil à proximité de sources de chaleur. Ne mettez pas votre appareil en charge à proximité de matières inflammables.

**11. Contact avec des liquides:** Ne mettez pas l'appareil en contact avec des liquides, ni avec les mains mouillées, tous les dégâts provoqués par l'eau peuvent être irrémédiables.

**12.** N'utilisez que les **accessoires dans la boîte** homologué par WIKO. L'utilisation d'accessoires non homologués peut détériorer votre téléphone ou provoquer des risques.

**13. Les batteries** doivent être utilisées de manière précautionneuse et sécuritaire. N'essayez pas de démonter la batterie vous-même. N'utilisez jamais une batterie ou un chargeur endommagé. Ne pas mettre en contact des batteries avec des objets électroniques. Il ne faut pas exposer les batteries à des températures très basses ou très élevées (inférieures à 0°C ou supérieures à 45°C).

Il est recommandé de recharger la batterie à une température ambiante comprise entre 5°C et 25°C. Afin d'augmenter la durée de vie de votre batterie, utilisez uniquement des chargeurs et des batteries WIKO. Une

utilisation incorrecte de la batterie, ou si la batterie est remplacée par un mauvais type de modèle, peut provoquer un incendie, une explosion ou tout autre risque. Mettez les batteries usagées au rebut en respect avec les instructions.

**14. Chocs ou impacts :** Utilisez et manipulez votre téléphone avec le plus grand soin.

Protégez votre téléphone: des chocs ou impacts pourraient l'endommager. Certaines parties de votre téléphone sont en verre, et pourraient donc se briser en cas de chute ou de gros impacts. évitez de laisser tomber votre appareil. Ne touchez pas l'écran avec un objet pointu.

**15. Décharge électrique:** Ne cherchez pas à démonter votre appareil, les risques de décharge électriques sont réels.

**16. Entretien :** Si vous voulez nettoyer votre combiné, utilisez un chiffon sec (pas de solvant, tel que du benzène, ou de l'alcool).

**17. Rechargez** votre téléphone dans une zone bien aérée. Ne pas recharger votre appareil s'il est posé sur du tissu.

**18. Altération des bandes magnétiques :** Ne placez pas votre téléphone à côté de carte de crédit, cela peut endommager les données des bandes magnétiques.

**19.** Ne pas utiliser le téléphone mobile dans un environnement

à température trop élevée ou trop basse, ne jamais exposer le téléphone portable sous un fort ensoleillement ou environnement trop humide. La température appropriée pour le téléphone est de -10°C à +45°C, la température maximale pendant le chargement indiquée par le fabricant est +40°C.

**20.** Le matériau dont est fait le boîtier du téléphone mobile exige une connexion à une interface USB de version 2.0 ou supérieure. La connexion à une alimentation dite «Power USB» est interdite.

**21.** L'adaptateur doit être installé à proximité de l'appareil et doit être facile d'accès.

**22.** Le chargeur est conçu pour un usage en intérieur uniquement. Le chargeur est de type TN-050200E4, la tension de sortie/courant est de 5V/2A.

## ~ Conseils d'utilisation

A titre préventif, il est recommandé d'utiliser le téléphone portable dans de bonnes conditions de réception lorsque les paramètres d'indication du signal de réception affichent un signal complet de bonne réception. L'usage d'un kit mains libres peut réduire le niveau d'exposition au rayonnement. Il est également recommandé d'éloigner les téléphones portables du ventre des femmes enceintes et du bas ventre des adolescents.

## ~ Consignes d'utilisation importantes

*Batteries - SIM - Appel d'urgence - DAS - Réparation*

1. Afin d'augmenter la durée de vie de votre batterie, utilisez uniquement les chargeurs et batteries WIKO. Le remplacement de la batterie par un modèle non-conforme peut entraîner une explosion de cette dernière.
2. Ne jetez jamais les batteries au feu et veillez à respecter les consignes en vigueur en matière de recyclage des batteries et des téléphones usagés.
3. Veillez à ne pas endommager et écraser la batterie. Cela risquerait de provoquer un court-circuit interne et une surchauffe.
4. Ne démontez pas la batterie.
5. La batterie peut être rechargée des centaines de fois avant de devoir être remplacée. Lorsque la batterie présente des signes de faiblesse, vous pouvez procéder à son remplacement.
6. Si vous n'utilisez pas votre téléphone portable pendant une durée prolongée, pensez à recharger la batterie afin d'optimiser sa durée d'utilisation.
7. Ne vous débarrassez pas des batteries avec les déchets ménagers, pensez au recyclage et suivez les consignes du fabricant. Si la batterie est endommagée, veuillez la rapporter au service après-vente ou au revendeur WIKO agréé le plus proche.
8. Afin de réduire votre consommation d'énergie, débranchez le chargeur de la prise murale lorsque le



chargement de la batterie est terminé.

**9.** Ne pas laisser la batterie se charger pendant plus d'une semaine, cela pourrait créer une surcharge et réduire la durée de vie du produit.

**10.** Manipulez les cartes SIM avec précaution, essuyez les cartes avec un chiffon doux si elles semblent sales.

**11. Appel d'urgence :** Il peut arriver que les numéros d'urgence ne soient pas accessibles sur tous les réseaux de téléphonie mobile, dans les zones isolées ou non couvertes, renseignez-vous au préalable auprès de votre opérateur.

**12. Exposition aux radiofréquences :**

Votre appareil a été conçu et construit de façon à respecter les normes internationales (ICNIRP) en matière d'exposition aux fréquences radioélectriques. Les consignes de sécurité relatives à l'exposition aux ondes radio utilisent une unité de mesure appelée DAS (Débit d'Absorption Spécifique).

**Le débit d'absorption spécifique (DAS) local quantifie l'exposition de l'utilisateur aux ondes électromagnétiques de l'équipement concerné. Le DAS maximal autorisé est de 2 W/kg pour la tête et le tronc et de 4 W/kg pour les membres.**

**La valeur DAS la plus élevée signalée pour votre appareil lorsqu'il est testé en utilisation et qu'il est tenu à 0.5 cm du corps est :**

**DAS Tête : 0.377 W/kg**

**DAS Tronc : 1.686 W/kg**

**DAS Membres : 3.136 W/kg**

## **Conseils pour réduire le niveau d'exposition**

Afin de diminuer la quantité de rayonnements reçus, nous vous recommandons d'utiliser votre téléphone dans de bonnes conditions de réception. Il est conseillé d'en limiter l'utilisation notamment dans : les parkings souterrains, lors de déplacements en voiture ou en train, etc.

Les conditions de réception sont indiquées par l'intermédiaire de barrettes apparaissant sur votre téléphone. Plus il y a de barrettes de réception indiquées sur votre téléphone, plus la qualité de réception est bonne. Afin de limiter l'exposition aux rayonnements, nous vous recommandons l'usage du kit mains libres.

Afin de limiter les mauvaises conséquences de l'exposition à un rayonnement prolongé, nous conseillons aux adolescents de tenir le téléphone éloigné de leur bas ventre, et aux femmes enceintes de tenir le téléphone éloigné du ventre.

Vous pouvez également empêcher toute émission et réception d'ondes électromagnétiques par le téléphone en activant le mode avion.

**13.** La réparation de votre appareil doit être effectuée par un technicien agréé. Si vous confiez la réparation de votre appareil à des personnes non habilitées, WIKO n'assure pas la garantie du téléphone.

**14.** Le code **IMEI** est le numéro de série qui permet l'identification de votre appareil et le suivi de SAV. Il y a plusieurs façons pour retrouver votre code IMEI :

- Taper \* # 06 # sur le clavier numérique de votre téléphone mobile.
- Consulter la boîte d'emballage de votre téléphone.
- Retirer la batterie de votre appareil: sur le dos, vous verrez une étiquette avec votre code IMEI.  
(Pour les batteries non-amovibles, consulter l'IMEI gravé sur la coque arrière du téléphone).

## ~ Information sur les bandes de fréquences radio

WWAN		
Frequency Band	Maximum output power (dBm)	
GSM 1800	30.5 dBm	
GSM 190	30 dBm	
GSM 850/900	33 dBm	
UMTS B1/B2/B5/B8	24 dBm	
FDD LTE B1/B5/B8/B28	24 dBm	
FDD LTE B8/B20	23.5 dBm	
FDD LTE B3/B7	24.5 dBm	
TDD LTE B40	24 dBm	
WLAN		
Standard	Frequency	EIRP(dBm)
802.11b	2.4~2.4835GHz	15.35
802.11g	2.4~2.4835GHz	13.27
802.11n	2.4~2.4835GHz	13.51
BLUETOOTH		
Bluetooth Version	EIRP Power(dBm)	
EDR	9.61	
LE	-3.03	

## ~ Recyclage



Ce produit est soumis aux Directives européennes DEEE (Directive 2012/19/UE), et Batteries (Directive 2006/66/CE). Les produits électriques, électroniques, les batteries, les accumulateurs et leurs accessoires doivent impérativement faire l'objet d'un tri sélectif. Par conséquent, ces éléments doivent être rapportés dans un point de collecte agréé pour être retraités ou être recyclés de manière appropriée.

## ~ Substances dangereuses

Cet appareil est conforme aux exigences issue de la réglementation REACH (Règlement (CE) n°1907/2006) et à celles de la Directive RoHS remaniée (Directive 2011/65/UE).

## ~ Responsabilité

Dans les limites prévues par la législation en vigueur dans votre pays, en cas de négligence de votre part ou de la part d'un tiers dans l'utilisation de votre appareil ou des services tiers accessibles par son biais, WIKO ne sera pas responsable de tout dommage, quel qu'il soit, pouvant résulter de ladite négligence. Vous restez seul responsable de l'utilisation de votre appareil en conformité avec toutes les réglementations lui étant applicables et en vigueur dans votre pays.

Les présentes recommandations, consignes de sécurité et conseils d'utilisation de votre appareil peuvent varier sensiblement suivant le pays dans lequel vous résidez. Afin de connaître les recommandations, consignes de sécurité et conseils d'utilisation additionnelles propres à votre pays, rendez-vous sur le site **[www.wikomobile.com](http://www.wikomobile.com)**.

**En cas de panne ou de dysfonctionnement de votre produit, veuillez contacter votre vendeur pour connaître les modalités de prise en charge en garantie.**

## ATTENTION

WIKO ne garantit pas l'usure normale du produit (batteries, écrans, claviers, objectifs d'appareil photo, etc.).

## Accord sur l'utilisation de données

L'enregistrement de votre téléphone WIKO est un service gratuit qui permet aux techniciens de WIKO d'être connectés aux données matérielles de votre téléphone, afin de connaître en temps réel vos spécifications matérielles, votre modèle et, en retour, de vous tenir informé des mises à jour disponibles pour votre système, de vous alerter en cas de défaillance technique reconnue sur un modèle ou une série. Par ailleurs, ce service permet de nous alerter instantanément en cas d'anomalie afin d'y apporter une solution technique dans les meilleurs délais. **La collecte de ces informations est nécessaire pour permettre à WIKO de proposer les mises à jour appropriées pour votre téléphone.**

Par l'enregistrement de votre téléphone, vous reconnaissez à WIKO ainsi qu'à ses techniciens la possibilité de recueillir, conserver, analyser et utiliser des informations de diagnostic, techniques, d'utilisation et afférentes, incluant, sans limites, des informations concernant votre appareil WIKO, vos logiciels système et vos applications; nous recueillerons régulièrement ces informations pour faciliter la mise à disposition de mises à jour de logiciels,

d'assistance sur les produits et de services divers proposés au client (le cas échéant) relatifs aux logiciels de votre appareil. WIKO peut utiliser ces informations, sans dévoiler l'identité du client, afin de lui proposer et d'améliorer ses produits ou ses services à l'utilisateur.

Ce service ne nous donnera pas accès à vos contenus et fichiers personnels.

L'enregistrement de votre téléphone WIKO nécessite une courte connexion au réseau internet mobile. Cela pourrait entraîner des frais de communication, à votre charge, en fonction de l'abonnement souscrit auprès de votre opérateur de téléphonie mobile. Nous vous recommandons d'utiliser une connexion Wi-Fi.

Avec le Wi-Fi, vous n'avez pas de limitation de data (si votre abonnement téléphonique limite l'échange de Data) et la connexion est plus rapide.

Les informations recueillies font l'objet d'un traitement informatique destiné à accéder aux données matérielles de votre téléphone. Elles seront conservées par WIKO dans un espace dédié et sécurisé, pour une durée maximale de trois ans à compter de leur collecte, selon la nature des données.

**Le destinataire des données est WIKO SAS.**

**Conformément à la loi « informatique et libertés » du 6 janvier 1978, vous bénéficiez d'un droit d'accès de rectification ou de suppression des informations personnelles transmises lors de l'enregistrement qui vous concernent, que vous pouvez exercer en vous adressant à WIKO SAS, 1, rue Capitaine Dessemond, 13007 MARSEILLE, FRANCE.**

# DÉCLARATION DE CONFORMITÉ



Nous, WIKO SAS - 1, rue Capitaine Dessemond - 13007 Marseille - France, déclarons par la présente que le type d'équipement radio **W-V830** est conforme à la Directive 2014/53/EU.

Version du logiciel : W-V830-V01

Le texte intégral de la déclaration de conformité de l'appareil est disponible sur simple demande par voie postale à l'adresse suivante WIKO SAS - 1, rue Capitaine Dessemond - 13007 Marseille - FRANCE ou sur **[www.wikomobile.com/certification](http://www.wikomobile.com/certification)**.

Google Play, Gmail, Chrome, Google Duo et les autres marques sont des marques de Google LLC.



# VIEW4

## Manuale d'uso

---

*I contenuti del presente manuale potrebbero variare dal prodotto finale, dal software fornito dal produttore o dal gestore telefonico.*

---

## CONGRATULAZIONI!

Hai appena acquistato un dispositivo **WIKO View4 (W-V830)**. Nella presente guida sono elencate le informazioni relative all'uso del tuo smartphone allo scopo di aiutarti a familiarizzare con l'universo WIKO. La versione completa delle linee guida, delle istruzioni di sicurezza e del manuale d'uso del vostro dispositivo sono disponibili sul nostro sito [www.wikomobile.com](http://www.wikomobile.com). È possibile richiedere una versione stampata tramite e-mail o lettera stampata inviata all'indirizzo indicato alla fine del manuale d'uso.

### Copyright © 2020 WIKO

Le informazioni contenute in questo manuale non possono essere né trasmesse né riprodotte in nessuna forma, senza l'autorizzazione scritta di WIKO.

### Marchi commerciali

**WIKO** è un marchio depositato di WIKO SAS.

### Avvertenza

Il presente manuale è stato realizzato con la massima attenzione e ha l'obiettivo di guidarvi nell'utilizzo di questo dispositivo. Tuttavia, le informazioni e i consigli d'uso che vi figurano non costituiscono una garanzia ai sensi del codice del consumo (D.Lgs.206/2005). WIKO si riserva il diritto di modificare in qualsiasi momento le informazioni contenute in questo manuale.

### Limitazione di responsabilità

L'integralità dei servizi e dei contenuti accessibili da questo dispositivo sono di proprietà esclusiva di terzi e pertanto sono protetti da leggi (diritto d'autore, brevetto, licenza, e altre leggi sulla proprietà intellettuale). Tali servizi sono riservati al vostro uso personale e non per un uso commerciale. Non è possibile utilizzare tali contenuti o servizi senza previa richiesta scritta al proprietario del contenuto. Non è possibile in alcun modo copiare, pubblicare, trasferire, vendere o sfruttare con qualsiasi supporto contenuti o servizi modificati tramite questo dispositivo o di crearne forme derivate.



I SERVIZI E I CONTENUTI DI TERZI SONO FORNITI “COME TALI”. WIKO NON GARANTISCE I CONTENUTI O I SERVIZI IN TAL MODO FORNITI, ESPRESSAMENTE O TACITAMENTE, PER QUALSIASI FINE; INOLTRE NON GARANTISCE LA QUALITÀ COMMERCIALE E L'IDONEITÀ AD UN USO PARTICOLARE. WIKO NON GARANTISCE L'IDONEITÀ, VALIDITÀ, LEGALITÀ O ESAUSTIVITÀ DEI CONTENUTI O SERVIZI FORNITI TRAMITE QUESTO DISPOSITIVO.

**WIKO** non ha alcun controllo sui contenuti e i servizi che sono trasmessi da terzi tramite reti o dispositivi di trasmissione. Inoltre i servizi di terzi possono essere interrotti o rescissi in qualsiasi momento. A questo titolo, WIKO non rilascia nessuna dichiarazione o garanzia riguardante la disponibilità di contenuti o servizi terzi e declina espressamente qualsiasi responsabilità relativa a tale interruzione o sospensione.

**WIKO** non può in alcun modo essere ritenuta responsabile del trattamento e controllo dei contenuti e servizi terzi accessibili tramite questo dispositivo. Qualsiasi domanda o richiesta riguardante tali contenuti o servizi deve essere trasmessa direttamente al fornitore dei contenuti o dei servizi coinvolti.

Un operatore terzo e indipendente fornisce la SIM e la rete o sistema (cellulare o altro) sul quale questo dispositivo funziona. WIKO rifiuta espressamente qualsiasi responsabilità relativa al funzionamento, disponibilità, copertura, servizi o capacità della rete o sistema (cellulare o altro). La responsabilità di WIKO e del suo servizio post-vendita autorizzato si limita al costo della riparazione e/o della sostituzione dell'unità durante il periodo di garanzia.

WIKO NON È RESPONSABILE IN CASO DI NEGLIGENZA, INDIPENDENTEMENTE DAL LIVELLO DI RESPONSABILITÀ CONTRATTUALE O EXTRA-CONTRATTUALE, DEI DANNI DIRETTI O INDIRETTI, ACCESSORI, SPECIALI, DEGLI ONERI LEGALI, DELLE SPESE O DI QUALSIASI ALTRO DANNO RISULTANTE DALL'UTILIZZO DEI CONTENUTI O SERVIZI ACCESSIBILI TRAMITE QUESTO DISPOSITIVO DA PARTE DELL'UTENTE O DI TERZI.

ALCUNI PAESI NON AUTORIZZANO L'ESCLUSIONE DELLE GARANZIE IMPLICITE O LA LIMITAZIONE DEI DIRITTI LEGALI DEL CONSUMATORE, E PUÒ ACCADERE CHE TALI ESCLUSIONI E LIMITAZIONI NON SIANO A VOI APPLICABILI.

## Contenuto della confezione :

1. Dispositivo WIKO View4
2. Adattatore
3. Cavo micro USB
4. Auricolare
5. Guida rapida e Manuale di sicurezza
6. Batteria non removibile

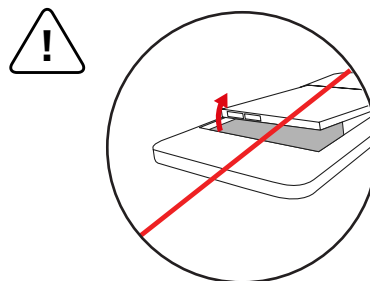





# Componenti del dispositivo



Accensione-  
spegnimento/  
blocco



## ~ I tasti del dispositivo

Tasti	Funzione
Accensione/ spegnimento 	Tenere premuto il tasto per accendere/spegnere il telefono. Premere brevemente per bloccare/sbloccare il touch screen.
Home 	Consente di ritornare alla schermata principale.
Applicazioni recenti 	Consente di aprire l'elenco delle applicazioni recenti.
Tasto indietro 	Consente di ritornare alla schermata precedente. Consente di chiudere la tastiera della schermata.
Volume 	Consente di regolare il volume della suoneria della chiamata, della musica, dei giochi e delle altre funzioni audio. Quando il telefono squilla, consente di mettere il dispositivo in modalità silenziosa. Per attivare la modalità «riunione» premere a lungo il tasto Volume -

## Operazioni preliminari

### ~ Installazione SIM - 2 SIM

L'utilizzo del telefono necessita l'inserimento delle SIM.  
Inserire le schede SIM in base agli schemi qui sotto.

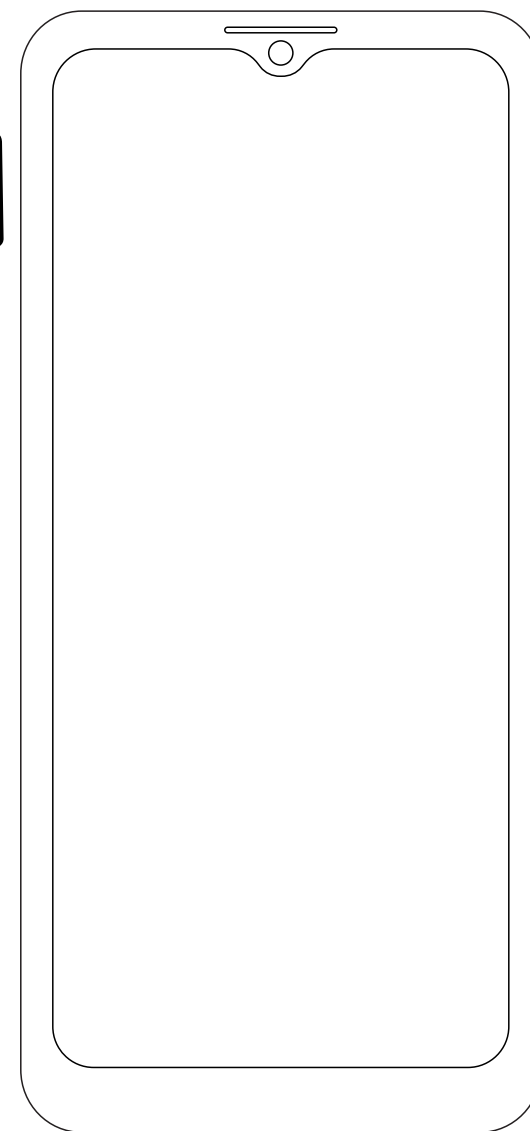
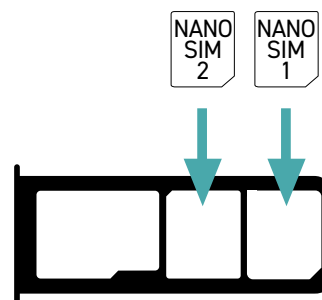
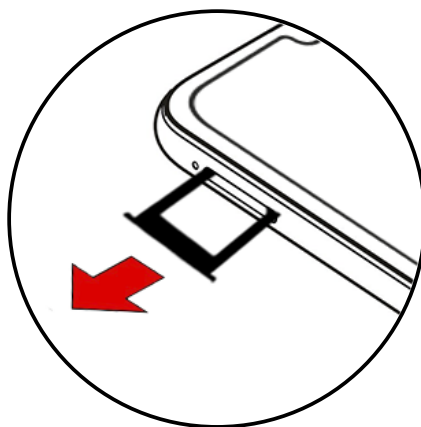
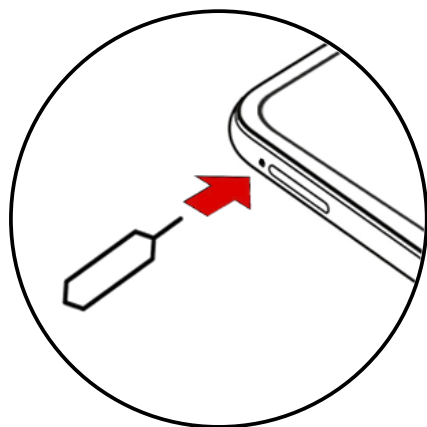

## ~ Installazione della Micro SD

Il dispositivo è predisposto per schede Micro SD fino a 256GB.

Inserire la Micro SD come indicato nella figura sotto.

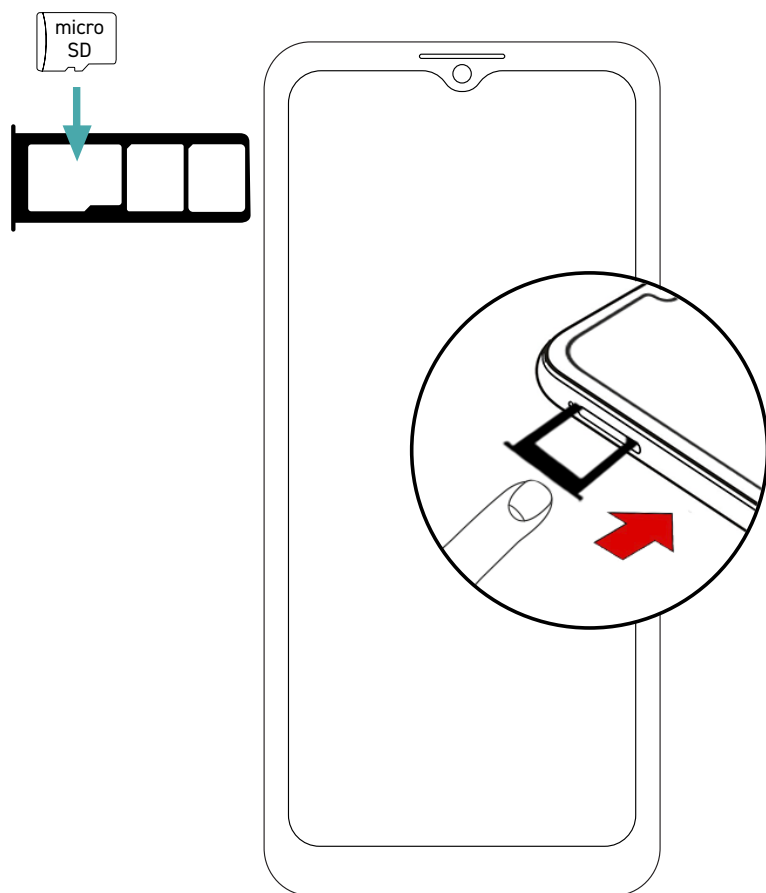

## ~ Caricamento della batteria

Il dispositivo è alimentato da una batteria ricaricabile.

La luce rossa intermittente indica che il livello di carica della batteria è basso. Inserire il caricabatterie in una presa di corrente e collegare il connettore micro USB alla porta USB del dispositivo. La spia di stato del dispositivo diventerà rossa per indicare che la batteria è in carica. Al termine del caricamento, la spia diventerà verde e sarà possibile scollegare il caricatore dalla presa di corrente.

[Per maggiori informazioni consultare il capitolo «Precauzioni di sicurezza».](#)

## ~ Accensione e spegnimento

Per accendere il dispositivo, tenere premuto per qualche secondo il tasto di ACCENSIONE/SPEGNIMENTO fino a quando il dispositivo si accende.

Se la SIM è protetta, inserire il codice PIN per sbloccarla al momento dell'accensione del dispositivo. Il PIN viene fornito dal gestore telefonico; in caso di smarrimento contattare il gestore telefonico.

Se per tre volte consecutive si inserisce il PIN sbagliato, il dispositivo si blocca e per sbloccarlo è necessario inserire il codice PUK (fornito insieme alla SIM; in caso contrario richiedere il PUK al gestore telefonico prescelto).

Per spegnere il dispositivo, tenere premuto il tasto di ACCENSIONE/SPEGNIMENTO fino all'apertura del menu, premere *Spegni*. Premere *OK* per confermare.

Il telefono vibra un secondo prima del completo spegnimento.

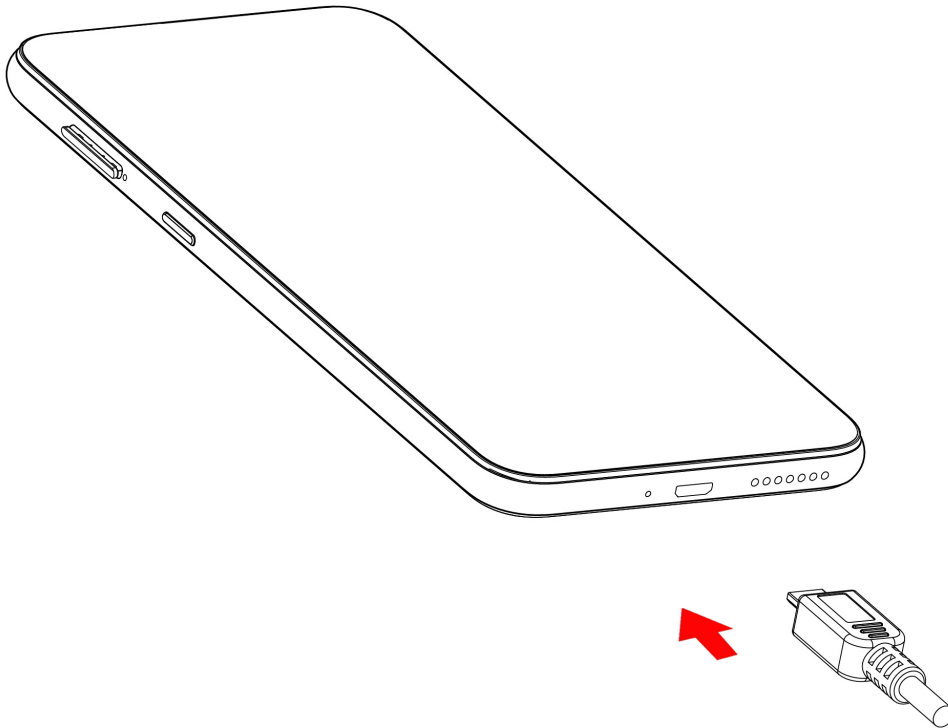

## Operazioni di base

### ~ Gestione delle SIM

Quando si accende il dispositivo per la prima volta oppure se si cambia la SIM, vengono visualizzate numerose informazioni che suggeriscono il cambiamento o il mantenimento dei parametri relativi alla chiamata, ai messaggi o alla connessione internet. La SIM1 è configurata come SIM predefinita per la connessione dei dati.

È possibile :

1. Impostare la SIM predefinita per le Chiamate vocali, le Videochiamate, gli SMS/MMS, e la Connessione dei dati per internet. Il colore di fondo permette di distinguere le due SIM.
2. Potete scegliere quale SIM utilizzare prima di ogni azione, per esempio, prima di fare una chiamata o inviare un SMS/ MMS scegliendo "Chiedi ogni volta".

### ~ Connessione Internet

- **APN non disponibile**

Se l'operatore di servizi internet desiderato non è presente nell'elenco oppure se l'elenco è vuoto, chiedere informazioni al proprio operatore per configurare manualmente gli APN. Per eseguire questa operazione, vai su Impostazioni > Rete e internet > Rete mobile > SIM1 o SIM2 > Avanzate > Nome del Punto di Accesso, premere il comando **+** e inserire le informazioni ottenute dall'operatore di rete.

Ritornare al menu precedente e selezionare quindi l'APN salvato.



- **Attivare la connessione dati**

Per controllare le impostazioni della connessione dati:

1. Vai su Impostazioni > Rete e internet > Rete mobile > SIM1 o SIM2 > Avanzate > Nome del Punto di Accesso, quindi attiva il punto di accesso relativo al tuo operatore/offerta.
2. Per attivare i dati mobili, trascina verso il basso il pannello delle notifiche e attiva la connessione dati cliccando .
3. Puoi scegliere con quale scheda SIM attivare la connessione dati andando su Impostazioni > Rete e Internet > SIM card > SIM preferita per dati mobili, quindi premendo sulla SIM che desideri attivare.



Quando attivi la connessione dati per una scheda SIM, la rete 4G potrà essere attivata solo per questa SIM.

- **Roaming**

Per le SIM in roaming è necessario attivare il **roaming** nel menu Impostazioni > Rete e Internet > Rete mobile > Roaming dati. In caso contrario la connessione internet in roaming sarà disattivata.

## ~ Notifica

### Icone di notifica sulla barra di stato

-  Potenza del segnale
- 4G** Rete 4G connessa
- H+** HSPA (3G++) connessa
- H** HSPA (3G+) connessa
- 3G** Rete 3G connessa
- E** Rete EDGE connessa
- G** Rete GPRS connessa
-  Nessun segnale
- R** In roaming
-  Reti Wi-Fi disponibili

-  Wi-Fi connesso
-  Bluetooth attivato
-  GPS in servizio
-  Chiamata vocale in corso
-  Chiamata in attesa
-  Chiamata persa
-  Sincronizzazione
-  Nuova e-mail
-  Allarme attivato
-  Modalità silenziosa attivata
-  Nuovo messaggio vocale  
Download



Connesso al computer

Livello di carica della batteria

Nuovo SMS o MMS

Modalità aereo attivata

SIM modificata

Nessuna scheda SIM

In base alle applicazioni, le notifiche possono essere accompagnate da un segnale acustico, da una vibrazione oppure da un lampeggiamento della spia.

## Il pannello delle notifiche

Consente di conoscere il dettaglio di tutte le notifiche che saranno visualizzate all'arrivo di nuovi messaggi, eventi futuri in agenda e lo stato dei download.

Premere **CANCELLA TUTTO** per cancellare tutte le notifiche, le applicazioni in corso vengono mantenute nell'elenco. Trascinare una notifica verso sinistra o destra per eliminarla. Per chiudere il pannello, trascinarlo verso l'alto oppure premere il tasto Indietro ◀.

**Per accedere al menu più velocemente, scorrere con due dita la barra delle notifiche verso il basso.**

## Precauzioni di sicurezza

**Prima di utilizzare il presente dispositivo, si prega di leggere attentamente le informazioni sulla sicurezza :**



**1.** A volume alto, l'ascolto prolungato dell'auricolare può danneggiare l'udito dell'utente.

Per evitare possibili danni all'udito, non riprodurre l'audio a un volume elevato utilizzando gli auricolari o le cuffie per un periodo di tempo prolungato.

**2. Chiamata d'emergenza:** A volte i numeri di emergenza non sono accessibili su tutte le reti di telefonia mobile, verificare prima con il proprio operatore.

**3. Bambini:** Prestare attenzione. Il dispositivo non è stato progettato per l'utilizzo da parte dei bambini. Il telefono contiene piccole parti che potrebbero essere ingerite o causare soffocamento.

**4. Sicurezza alla guida:** È vietato utilizzare il telefono cellulare durante la guida. È vostra responsabilità rispettare le disposizioni di legge vigenti in materia di utilizzo dei telefoni cellulari durante la guida.

**5. In aereo :** Si raccomanda di spegnere il dispositivo durante la permanenza in un aereo , poiché potrebbe causare interferenze.

**6. Ambiente ospedaliero :** Spegnere il dispositivo in presenza di qualsiasi strumentazione medica, poiché potrebbe interferire con quest'ultima. E' necessario perciò rispettare tutte le precauzioni e le avvertenze presenti negli ospedali o nei centri di cura.

**7.** Spegnere il dispositivo quando si è fermi in una **stazione di servizio**. Non utilizzare il dispositivo in un distributore di benzina, in vicinanza di carburanti.

È pericoloso utilizzare il dispositivo all'interno di **un'officina meccanica**.

**8. Impianti elettronici e pacemaker:** Si consiglia di tenere una distanza minima di 15 cm tra il telefono cellulare e il pacemaker per evitare possibili interferenze con il pacemaker. I portatori devono tenere il telefono sul lato opposto al loro impianto come precauzione quando si effettua una chiamata. Se notate che il telefono sta causando interferenze con il pacemaker, spegnetelo immediatamente e contattate un medico per avere informazioni sulle precauzioni da osservare.

**9. Pericolo di incendio:** Non lasciare il dispositivo in prossimità di fonti di calore. Non lasciare il cellulare sotto carica vicino ai materiali infiammabili.

**10. Contatto con liquidi:** Evitare che il dispositivo entri

in contatto con liquidi o di toccarlo con le mani bagnate: eventuali danni causati dall'acqua possono essere irreparabili.

**11.** È necessario utilizzare solo **accessori** approvati da WIKO. L'uso di accessori non autorizzati può danneggiare il vostro cellulare o causare un rischio per la sicurezza.

**12. Le batterie** devono essere usate con cautela. Non tentare di smontare la batteria. Non usare mai una batteria o un caricabatterie danneggiato. Tenere le batterie lontano da oggetti elettronici. La regola generale è che non si devono esporre le batterie a temperature molto basse o molto alte (inferiori a 0°C o superiori a 45°C). Si raccomanda di ricaricare la batteria in ambienti con temperatura compresa tra i 5°C e i 25°C. Per aumentare il ciclo di vita della batteria, utilizzare solo la batteria e il caricabatterie in dotazione nella confezione. L'utilizzo improprio della batteria in caso di sostituzione della batteria con un tipo non corretto, potrebbe causare incendi, esplosioni o altri rischi. Smaltire le batterie usate secondo le istruzioni.

**13. Urti o impatti:** Utilizzare e maneggiare il dispositivo con grande attenzione e cura. Proteggere il dispositivo da urti o impatti che potrebbero danneggiarlo.

Alcune parti del dispositivo sono di vetro e potrebbero quindi rompersi in caso di caduta o di impatti violenti. Non lasciare cadere il dispositivo. Non toccare lo schermo con

oggetti appuntiti.

**14. Scosse elettriche:** Non smontare il telefono in quanto vi è un reale rischio di scosse elettriche.

**15. Manutenzione:** Per pulire il dispositivo, utilizzare un panno asciutto (senza solventi quali benzene o alcol).

**16. Ricaricare** il dispositivo in un ambiente ben aerato. Non ricaricare il dispositivo se è appoggiato su una superficie morbida.

**17. Alterazione delle bande magnetiche:** Non posizionare il dispositivo vicino a carte di credito per evitare di danneggiare i dati delle bande magnetiche.

**18.** Non usate il telefono cellulare in un ambiente con temperature troppo alte o troppo basse, non esponete il telefono cellulare ad un elevato calore o ad un ambiente troppo umido. La temperatura adatta per il cellulare è tra -10°C e +45°C, la temperatura massima di ricarica dichiarata dal costruttore è +40°C.

**19.** Il telefono deve essere collegato ad un'interfaccia USB versione 2.0 o superiore.

**20.** Durante la ricarica della batteria assicurarsi che la presa di corrente sia vicina al cellulare e in un punto di facile accesso.

**21.** Il caricabatterie può essere utilizzato esclusivamente al chiuso. Di seguito il tipo di caricabatterie TN-050200E4, tensione di uscita/corrente è 5V/2A.

## ~ Importanti precauzioni d'uso

*Batterie - SIM - Chiamata d'emergenza - SAR - Riparazione*

1. Per aumentare la durata della batteria, utilizzare unicamente i caricabatterie e le batterie WIKO. Sostituire la batteria con un modello non conforme può provocare un'esplosione di quest'ultima.
2. Non gettare mai le batterie nel fuoco e rispettare le disposizioni in vigore in materia di smaltimento delle batterie e dei dispositivi obsoleti.
3. Non danneggiare o distruggere la batteria. Ciò rischierebbe di provocare un cortocircuito interno e surriscaldare la batteria.
4. Non smontare la batteria.
5. La batteria può essere ricaricata moltissime volte prima di essere sostituita. Procedere alla sostituzione della batteria quando questa dà segni di peggioramento dell'autonomia.
6. Se il dispositivo non è utilizzato per un lungo periodo, si consiglia di ricaricare la batteria al fine di ottimizzarne la durata di utilizzo.
7. Non gettare le batterie nei rifiuti domestici, ma seguire le indicazioni del produttore in materia di smaltimento. Nel caso in cui la batteria fosse danneggiata, riportarla all'assistenza post vendita.

**8.** Per ridurre il consumo di energia, scollegare il caricatore dalla presa di alimentazione dopo aver caricato completamente la batteria.w

**9.** Non lasciare la batteria sotto carica per oltre una settimana. Questa operazione potrebbe provocare un sovraccarico e ridurre la durata della vita del prodotto.

**10.** Maneggiare le SIM con attenzione; pulire le schede con un panno morbido se dovessero sporcarsi.

**11. Chiamate d'emergenza:** è possibile che i numeri di emergenza non siano accessibili su tutte le reti di telefonia mobile, nelle aree isolate o scoperte dal servizio; si consiglia di verificare la copertura presso il proprio operatore.

### **12. Esposizione alle radiofrequenze :**

Il dispositivo è stato progettato e realizzato in conformità alle linee guida internazionali (ICNIRP) sull'esposizione alle radiofrequenze. Le istruzioni di sicurezza relative all'esposizione a radiofrequenze utilizzano un'unità di misura denominata SAR (tasso d'assorbimento specifico).

**Il tasso di assorbimento specifico (SAR) locale quantifica l'esposizione dell'utente alle onde elettromagnetiche delle apparecchiature interessate.**

**Il SAR massimo consentito è di 2 W/kg per la testa e il tronco e di 4 W/kg per gli arti.**

**Il più alto valore SAR registrato per questo dispositivo**

**durante il test quando usato ad una distanza di 0.5 cm dal corpo è :**

**SAR Testa : 0.377 W/kg**

**SAR Tronco : 1.686 W/kg**

**SAR Arti : 3.136 W/kg**

### **Consigli per ridurre il livello d'esposizione**

Al fine di diminuire la quantità di radiazioni ricevute, si consiglia di utilizzare il dispositivo in buone condizioni di ricezione. Si consiglia di limitarne l'uso in particolare: nei parcheggi sotterranei, durante gli spostamenti in automobile o in treno, ecc.

Le condizioni di ricezione sono indicate dalle barre visualizzate sul dispositivo. Più il numero di barre della ricezione è elevato, più la qualità della ricezione è buona.

Al fine di limitare l'esposizione a radio frequenza, si consiglia di utilizzare un kit viva voce.

Per limitare le conseguenze negative dell'esposizione prolungata alle onde radio, gli adolescenti e le donne in gravidanza dovrebbero tenere il dispositivo lontano dalla pancia.

**13.** L'eventuale riparazione del dispositivo deve essere eseguita da un tecnico autorizzato. Nel caso in cui il dispositivo fosse riparato da tecnici non autorizzati, WIKO non riconoscerebbe la garanzia del dispositivo.

**14.** Il codice **IMEI** è il numero di serie che permette l'identificazione del tuo apparecchio e il controllo del servizio post-vendita. Vi sono diversi modi per rilevare il codice IMEI:

- Digitare \* # 06 # sul tastierino numerico del cellulare.
- Consultare la confezione del telefono.
- Rimuovere la batteria dell'apparecchio: sul retro, si trova un'etichetta con il codice IMEI. (Per le batterie non rimovibili, consultare l'etichetta sul guscio posteriore del telefono).

## ~ Informazioni sulle bande di radiofrequenza

WWAN		
Frequency Band	Maximum output power (dBm)	
GSM 1800	30.5 dBm	
GSM 190	30 dBm	
GSM 850/900	33 dBm	
UMTS B1/B2/B5/B8	24 dBm	
FDD LTE B1/B5/B8/B28	24 dBm	
FDD LTE B8/B20	23.5 dBm	
FDD LTE B3/B7	24.5 dBm	
TDD LTE B40	24 dBm	
WLAN		
Standard	Frequency	EIRP(dBm)
802.11b	2.4~2.4835GHz	15.35
802.11g	2.4~2.4835GHz	13.27
802.11n	2.4~2.4835GHz	13.51
BLUETOOTH		
Bluetooth Version	EIRP Power(dBm)	
EDR	9.61	
LE	-3.03	



## ~ Riciclaggio

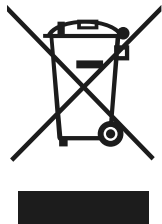

Questo prodotto è soggetto alla Direttiva Europea (WEEE Direttiva 2012/19/EU) e Direttiva relativa alle batterie (Direttiva 2006/66/EC). Apparecchiature elettriche ed elettroniche, batterie, accumulatori e loro accessori devono sempre essere soggetti alla gestione differenziata dei rifiuti. Pertanto, questi elementi devono essere segnalati ad un punto di raccolta autorizzato per il trattamento o il riciclaggio adeguato.

## ~ Sostanze pericolose

Questo dispositivo è conforme ai requisiti derivanti dal regolamento REACH (regolamento (CE) n 1907/2006) e quelli della modificata Direttiva RoHS (direttiva 2011/65/UE).

## ~ Responsabilità

Entro i limiti stabiliti dalla legislazione in vigore nel vostro paese, in caso di negligenza da parte vostra o da parte di un terzo in relazione all'utilizzo del dispositivo o dei servizi di terzi accessibili attraverso di esso, WIKO non sarà responsabile per eventuali danni di qualsiasi natura, derivanti da detta negligenza. Voi rimanete responsabili per l'uso del dispositivo in conformità a tutte le normative applicabili e in vigore nel vostro paese. Queste raccomandazioni, e istruzioni di sicurezza sull'uso del dispositivo possono variare a seconda del paese in cui vi trovate. Per saperne di più per quanto riguarda le raccomandazioni, e istruzioni di sicurezza aggiuntive e suggerimenti di utilizzo specifico al vostro paese, si prega di visitare il sito [www.wikomobile.com](http://www.wikomobile.com).

In caso di guasto del dispositivo, invitiamo a rivolgervi al vostro rivenditore per ricevere informazioni sulla procedura di garanzia da seguire.

## ATTENZIONE

**WIKO** non è responsabile dell'usura del prodotto (batterie, schermo, tastiera, obiettivo fotografico, ecc.).

## Consenso sull'uso dei dati

La registrazione del tuo dispositivo WIKO è un servizio gratuito che consente ai nostri tecnici di connettersi ai dati hardware del tuo smartphone. E' un modo per gestire in tempo reale tutte le informazioni riguardanti il modello da te acquistato, le specifiche, gli aggiornamenti disponibili. Sarai informato in caso di anomalie individuate in un modello o per offrirti una soluzione tecnica efficace nel minor tempo possibile. La raccolta di queste informazioni è essenziale per permettere a WIKO di proporre gli aggiornamenti adeguati al tuo telefono.

Per la registrazione del tuo dispositivo, è necessario autorizzare Wiko e i suoi tecnici a raccogliere, conservare, analizzare e utilizzare informazioni di diagnostica, tecniche, d'uso e afferenti, comprese senza limitazione, informazioni riguardanti il tuo dispositivo WIKO, i software di sistema e le applicazioni; raccoglieremo regolarmente le informazioni sopra indicate per rendere più facilmente disponibili gli aggiornamenti di software, l'assistenza sui prodotti e i diversi servizi proposti alla clientela relativi ai software del

tuo dispositivo. WIKO può utilizzare queste informazioni, senza rivelare l'identità del cliente, per migliorare i suoi prodotti o i suoi servizi per l'utente.

Questo servizio non ci consente di avere accesso ai tuoi contenuti e file personali.

Per registrare il tuo dispositivo WIKO avrai bisogno di connetterti alla rete Internet mobile. Per questa operazione potrebbero essere addebitati dei costi di connessione in funzione dell'abbonamento che hai sottoscritto con il tuo gestore di telefonia mobile. Ti consigliamo di utilizzare una connessione Wi-Fi per non avere limitazioni di dati scaricati (se il tuo abbonamento telefonico limita lo scambio di dati) e usufruire di una connessione più veloce.

Le informazioni raccolte saranno elaborate da un sistema informatico utilizzato per accedere ai dati hardware del tuo dispositivo. Saranno conservate da WIKO in uno spazio dedicato e protetto, per un tempo massimo di tre anni a partire dal momento della loro raccolta, in base alla natura dei dati.

### **Il destinatario dei dati e WIKO SAS.**

**Beneficiate di un diritto di accesso e rettifica o cancellazione dei dati personali trasmessi durante l'iscrizione, diritto che potete esercitare rivolgendovi a WIKO SAS, 1, rue Capitaine Dessemond, 13007 MARSEILLE, FRANCE.**

# DICHIARAZIONE DI CONFORMITÀ

The logo for WIKO, consisting of the word "WIKO" in a bold, teal, sans-serif font.

Noi, WIKO SAS - 1, rue Capitaine Dessemond - 13007 Marseille - FRANCE, Con il presente si dichiara che l'apparecchiatura radio tipo **W-V830** è conforme alla Direttiva 2014/53/EU.

Versione software : W-V830-V01

Il testo integrale della dichiarazione di conformità del dispositivo è disponibile su richiesta scritta, inviata al seguente indirizzo WIKO SAS - 1, rue Capitaine Dessemond -13007 Marseille - FRANCE o [www.wikomobile.com/certification](http://www.wikomobile.com/certification).



# VIEW4

## Guía de usuario

---

*El contenido de esta guía podrá diferir de las funcionalidades de tu teléfono en función de la versión del software o de tu operador telefónico*

---

## ¡ENHORABUENA!

Acabas de adquirir tu teléfono móvil **WIKO View4 (W-V830)**. En esta guía encontrarás toda la información relativa a la utilización de este teléfono móvil para que, según deseamos, te familiarices rápidamente con el universo WIKO.

Podrás encontrar una versión completa de las instrucciones de uso y recomendaciones de seguridad en nuestra página web [es.wikomobile.com](http://es.wikomobile.com).

Puedes solicitar una versión impresa por correo postal o electrónico dirigiéndote a la dirección indicada al final de esta guía.

**Copyright © 2020 WIKO**

[es.wikomobile.com](http://es.wikomobile.com)

La información que contiene esta guía no se puede transmitir ni reproducir en ningún formato ni en ningún caso sin la autorización por escrito de WIKO.

**Marcas comerciales**

**WIKO** es una marca registrada de WIKO SAS.

### **Nota**

WIKO se reserva el derecho de modificar en cualquier momento la información de esta guía, la cual se ha elaborado con el mayor cuidado, si bien toda la información y recomendaciones que aquí constan no constituyen garantía alguna.

### **Limitación de la responsabilidad**

Todos los servicios y contenidos a los que puedes acceder desde este aparato son de propiedad exclusiva de terceros y por consiguiente están protegidos por las leyes (Derechos de Autor, patente, licencia y otras leyes de propiedad intelectual). Estos servicios son solo para su uso personal y no para un uso comercial. No es posible utilizar estos contenidos o servicios sin solicitarlo previamente por escrito al propietario del contenido. De ninguna manera puedes copiar, publicar, transferir, vender o explotar utilizando cualquier medio, los contenidos o servicios editados utilizando este aparato, ni producir formas derivadas de los mismos.

LOS SERVICIOS Y CONTENIDOS DE TERCEROS SE ENTREGAN “TAL CUAL”. WIKO NO GARANTIZA LOS CONTENIDOS NI LOS SERVICIOS ASÍ ENTREGADOS, YA SEA DE MANERA EXPRESA O IMPLÍCITA, y SEA CUAL FUERE SU PROPÓSITO; NO GARANTIZA TAMPOCO LA CALIDAD COMERCIAL Y LA ADECUACIÓN PARA UN USO EN PARTICULAR. WIKO NO GARANTIZA LA EXACTITUD, LA VALIDEZ, LA LEGALIDAD NI LA EXHAUSTIVIDAD DE LOS CONTENIDOS O SERVICIOS SUMINISTRADOS POR MEDIO DE ESTE APARATO.

**WIKO** no tiene ningún control sobre los contenidos y servicios que son proporcionados por terceros a través de redes o dispositivos de transmisión. Además, los servicios de terceros pueden interrumpirse o cancelarse en cualquier momento. En este sentido, WIKO no garantiza ninguna representación o garantía en cuanto a la disponibilidad del contenido de cualquier servicio de terceros y expresamente renuncia a cualquier responsabilidad en relación con dicha interrupción o suspensión.

**WIKO** no puede ser considerado de ninguna forma responsable del tratamiento y seguimiento de los contenidos y los servicios de terceros accesibles por medio de este aparato. Cualquier pregunta o solicitud relacionada con tales contenidos o servicios debe dirigete directamente al proveedor de los contenidos o servicios en cuestión.

Un tercero independiente, el operador, proporciona la tarjeta SIM y la red o sistema (telefónico u otro) en el que funciona este aparato. WIKO renuncia expresamente a cualquier responsabilidad relativa al funcionamiento, la disponibilidad, la cobertura, los servicios o la capacidad de la red o del sistema (telefónico u otro). La responsabilidad de WIKO y su servicio post-venta autorizado se limita únicamente al coste de reparación y/o de sustitución del equipo durante el periodo de garantía.

WIKO NO SE HACE RESPONSABLE EN CASO DE NEGLIGENCIA, YA SEA EN RELACION CON LA RESPONSABILIDAD CONTRACTUAL O EXTRA CONTRACTUAL, DE NINGÚN DAÑO DIRECTO, INDIRECTO, ACCIDENTAL, ESPECIAL, HONORARIOS DE ABOGADOS, GASTOS O CUALQUIER OTRO DAÑO QUE RESULTEN DEL USO POR EL USUARIO O POR UN TERCERO DE LOS CONTENIDOS O SERVICIOS ACCESIBLES POR MEDIO DE ESTE APARATO.

ALGUNOS PAÍSES NO PERMITEN LA EXCLUSIÓN DE LAS GARANTÍAS IMPLÍCITAS O LAS LIMITACIONES DE LOS DERECHOS LEGALES DE LOS CONSUMIDORES, ES POSIBLE QUE ESTAS RENUNCIAS Y LIMITACIONES NO SE APLIQUEN EN TU CASO.

## Contenido de la caja :

1. Móvil WIKO View4
2. Adaptador de corriente
3. Cable micro USB
4. Auriculares
5. Guía de inicio rápido y Información al cliente
6. Batería recargable no extraíble

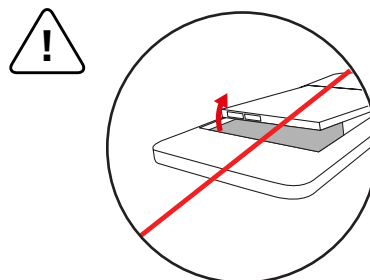

# Introducción

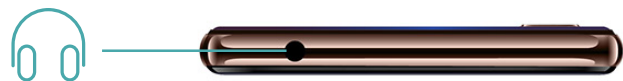





On-Off/  
Bloqueo





## ~ Teclas del teléfono

Teclas		Función
On / Off / Bloqueo		Al mantener pulsada esta tecla se enciende o apaga el teléfono. Al pulsarla ligeramente se bloquea la pantalla táctil.
Inicio		Al pulsar esta tecla ligeramente se muestra la pantalla de inicio.
Menú		Al pulsar esta tecla se abre el listado de aplicaciones recientes/activas.
Volver		Pulsa esta tecla para volver a la pantalla anterior o para que desaparezca el teclado.
Volumen		Pulsa para aumentar o disminuir el volumen de la llamada, el tono, la música, juegos y de otras funciones de audio. Al sonar el teléfono, permite pasarlo a modo silencio. Para activar el modo "reunión", mantén pulsada la tecla Volumen.

## Antes de empezar

### ~ Instalación de tarjetas SIM - 2 SIM

Inserta las tarjetas SIM siguiendo los esquemas siguientes.

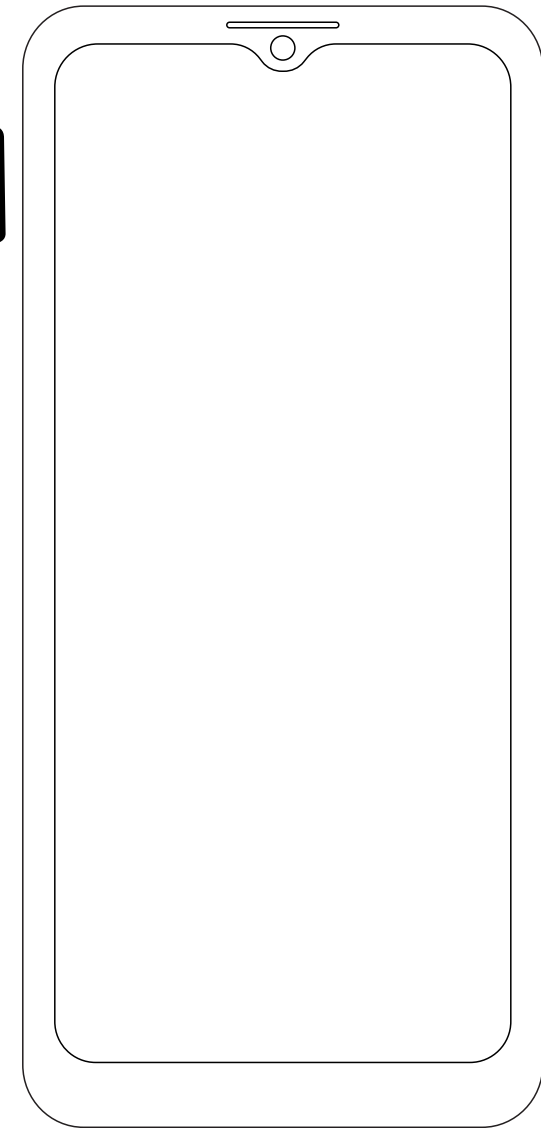
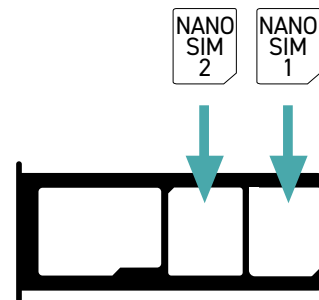
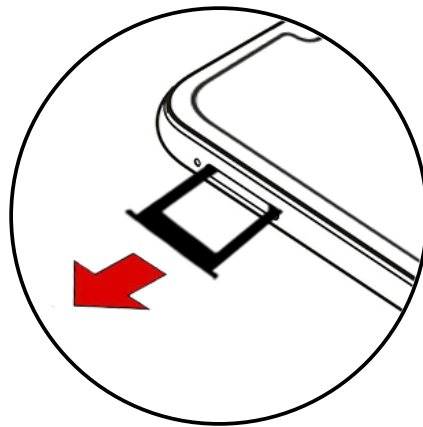
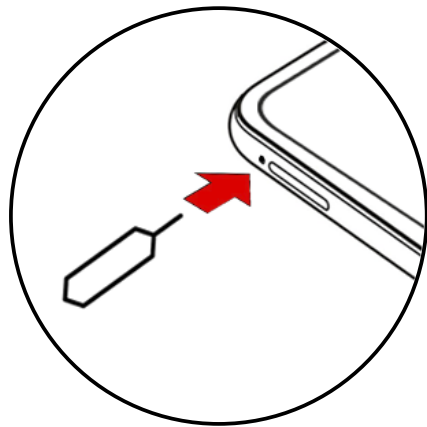

## ~ Instalación de la tarjeta de memoria

Tu teléfono admite una tarjeta de memoria Micro SD de hasta 256Gigas.

Inserta la tarjeta de memoria siguiendo los esquemas siguientes.

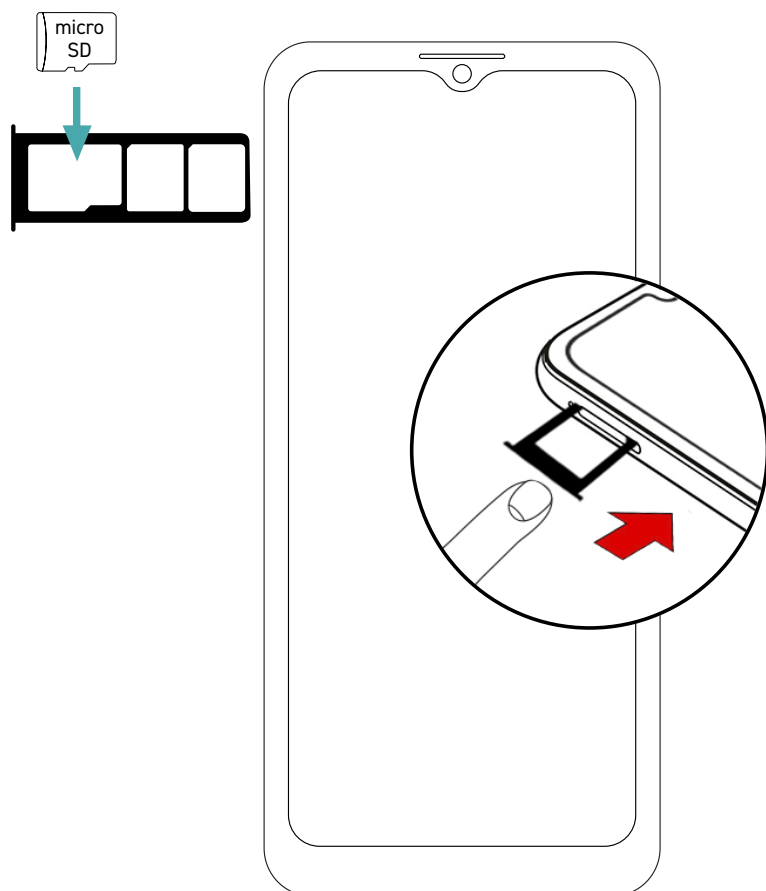

## ~ Recarga de la batería

Este teléfono está alimentado por una batería recargable no extraíble.

El indicador parpadeará en rojo si es muy bajo el nivel de la batería. Procede entonces a su recarga, ya que un nivel demasiado bajo podría reducir su vida de funcionamiento. Conecta el cargador a una toma de corriente y el extremo micro USB al conector USB del teléfono.

El indicador pasará a iluminarse en rojo, lo que indica que el teléfono está recargándose.

Una vez terminada la carga, el indicador se iluminará en verde: desconecta entonces el cargador del teléfono.

**Para más información, consulta la sección “Seguridad”.**

## ~ Puesta en marcha y desconexión

Para encender el teléfono, mantén pulsada la tecla ON/OFF. Si tu tarjeta SIM está bloqueada por PIN, introduce el código PIN correspondiente para desbloquearla al poner en funcionamiento el teléfono. El código PIN es suministrado por tu operador telefónico, si no dispones del mismo o lo has extraviado, ponte en contacto con tu operador.

Tras tres intentos fallidos de introducir el código PIN, el móvil se bloqueará y solicitará para su uso el código PUK (suministrado con la tarjeta SIM, y de no ser así ponte en contacto con tu operador telefónico).

Para apagar el teléfono, mantén pulsada la tecla ON-OFF hasta que se muestre el menú. A continuación, pulsa Apagar. Después, pulsa OK para confirmar.

Antes de apagarse completamente, el teléfono vibrará.

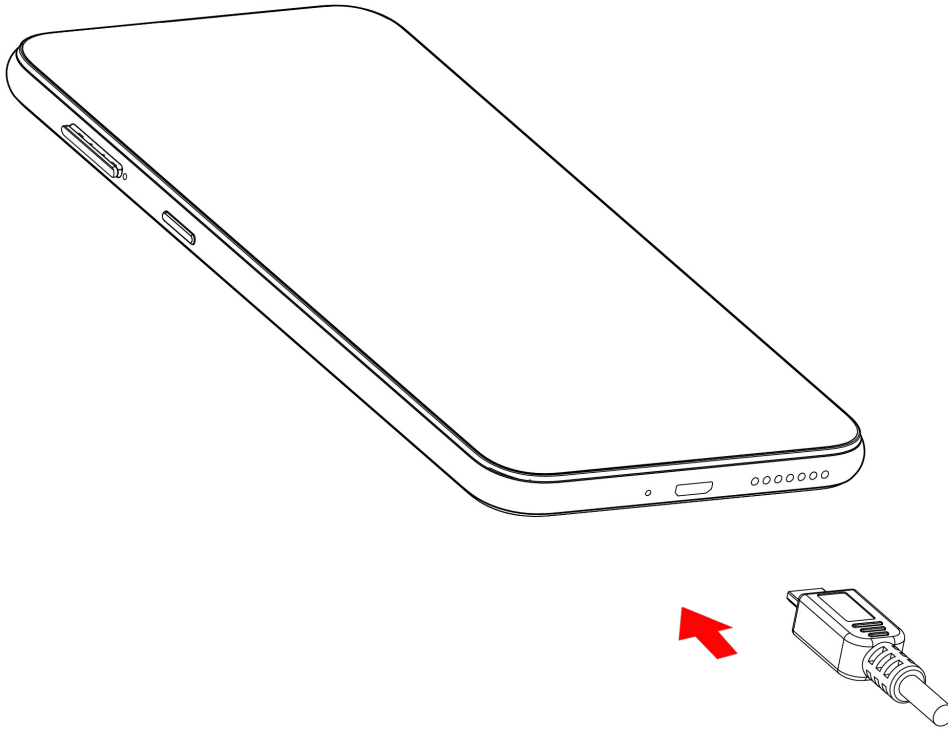

# Funciones básicas

## ~ Administración de las tarjetas SIM

Al poner en marcha el teléfono por primera vez, se mostrarán diferentes mensajes acerca de la tarjeta o tarjetas SIM, los cuales te invitarán a modificar o no los ajustes propios del smartphone, así como los mensajes y la conexión a internet. Podrás:

1. Definir la SIM predeterminada para las Llamadas de voz, las Llamadas de vídeo, los mensajes SMS/ MMS, y la Conexión de datos para Internet. El color de fondo permite diferenciar las tarjetas SIM.
2. Se puede elegir la SIM antes de cada acción, por ejemplo, antes de hacer una llamada o de enviar un mensaje SMS/MMS seleccionando «Preguntar siempre».

## ~ Conexión de datos

- **APN (Nombre del Punto de Acceso) no disponible**

Si tu operador telefonico no figura en la lista o si la lista esta vacia, ponte en contacto con tu operador para configurar los APN manualmente. Para ello, accede a Ajustes > Red e Internet > Red móvil > SIM1 o SIM2 > Avanzado > Nombres de los Puntos de Acceso, pulsa el boton **+** y completa la informacion proporcionada por tu operador. Al pasar al menú anterior, elige el APN que acabas de guardar.

- **Activar la conexión de datos**

Para verificar la configuración de la conexión de datos:

1. Accede a Ajustes > Red e Internet > Red móvil > SIM1 o SIM2 > Avanzado > APN, activa el punto de acceso según tu operador/paquete.
2. Para activar las datos móviles, desliza hacia abajo el panel de notificaciones y activa la conexión de datos haciendo clic .
3. Puedes elegir con qué tarjeta SIM deseas activar la conexión de datos en Ajustes > Red e Internet > Tarjetas SIM > SIM preferida para datos móviles, pulsando luego la tarjeta SIM que deseas activar.

Cuando elijas la conexión de datos para una tarjeta SIM, la red 4G solo puede activarse para esta tarjeta SIM.

- **Itinerancia de datos**

Ten en cuenta que para las tarjetas SIM en itinerancia debes activar su **Itinerancia de datos** en el menú Ajustes > Red e Internet > Red móvil > SIM1 o SIM2 > Roaming. De lo contrario la conexión a internet se desactivará de manera predeterminada. Si usas conexión de datos de una operadora virtual, puede que necesites activar esta opción.

## ~ Barra de estado

### Iconos de notificación en la barra de estado

 Potencia de la señal

**4G** Red 4G conectada

**H+** HSPA+ (3G++) conectada

**H** HSPA (3G+) conectada

**3G** Red 3G conectada

**E** Red EDGE conectada

**G** Red GPRS conectada

 Sin señal

**R** En itinerancia

 Red Wi-Fi disponible

 Red Wi-fi conectada

 Bluetooth activado

 GPS en servicio

 Llamada en curso

 Llamada en espera

 Llamada perdida

 Sincronización

 Nuevo e-mail

 Alarma activada

 Modo silencio activado

 Nuevo mensaje de voz  
Descarga en curso

-  Conectado al ordenador
-  Nivel de carga de la batería
-  Nuevo SMS o MMS
-  Modo avión activado
-  Tarjeta SIM modificado
-  No tarjeta SIM

Dependiendo de las aplicaciones, las notificaciones pueden venir acompañadas de una señal sonora, de una vibración o del parpadeo de indicadores.

## Panel de notificaciones

Para conocer las notificaciones. La información relativa a la llegada de nuevos mensajes, de futuros acontecimientos de la agenda, el estado de las descargas se mostrarán de esta manera.

Pulsa BORRAR TODO para borrar todas las notificaciones puntuales. Las aplicaciones en curso se mantendrán en la lista. Para borrar una notificación, deslízala hacia la izquierda o la derecha. Para cerrar el panel, desliza hacia arriba o pulse VOLVER ◀.

Para acceder al panel de ajustes, pulsa .

**Para conseguirlo con mayor rapidez, desliza hacia abajo con dos dedos la barra de notificación.**



# Seguridad

**Para utilizar este teléfono en plenas condiciones de seguridad, lee atentamente las siguientes recomendaciones :**



**1.** La escucha prolongada a fuerte potencia a través de cascos o auriculares puede provocar daños en la audición.

Para evitar posibles daños auditivos, se recomienda no escuchar música u otros sonidos a un volumen excesivamente alto con auriculares o cascos durante un periodo de tiempo prolongado.

**2. Llamada de emergencia:** En ocasiones, los números de emergencia no están disponibles en las redes móviles. Confírmalo antes con tu operadora de telefonía.

**3. Niños:** Presta especial atención. Un dispositivo portátil no es apto para niños. Este producto contiene pequeñas piezas que pueden ser ingeridas o provocar la asfixia en caso de ingestión accidental.

**4. Conducción segura:** Está prohibido usar tu teléfono móvil mientras conduces.

Respetar las leyes y la legislación vigente en materia del

uso de teléfonos móviles es tu responsabilidad.

**5. En un avión:** Apaga tu teléfono en el avión.

No olvides apagar tu teléfono cuando te encuentres en un avión (GSM + Bluetooth), ya que podrían producirse interferencias.

**6. En hospitales :** Apaga tu teléfono cuando haya cerca cualquier dispositivo médico.

Es muy peligroso poner en marcha un teléfono en las proximidades a un dispositivo médico. Esto puede provocar interferencias con dichos dispositivos. Por consiguiente, han de respetarse todas las y avisos en hospitales o centros de salud.

**7.** No olvides apagar tu teléfono en las **estaciones de servicio**. No utilices tu móvil en una gasolinera ni en la proximidad de combustibles.

Es peligroso utilizar tu teléfono en el interior de un **taller de reparación**.

**8. Implantes electrónicos y marcapasos:** Se recomienda una distancia mínima de 15 cm. entre el teléfono móvil y el marcapasos con el fin de evitar posibles interferencias entre ambos dispositivos.

Las personas deben adoptar la precaución de colocar el dispositivo en el lado opuesto al implante durante

una llamada. Si percibes que tu dispositivo provoca interferencias con un marcapasos, apaga inmediatamente el dispositivo y ponte en contacto con tu médico con el fin de informarte sobre qué conducta adoptar.

**9. Riesgos de incendio:** No dejes tu dispositivo próximo a fuentes de calor. No recargues tu dispositivo cerca de materias inflamables.

**10. Contacto con líquidos:** Evita todo contacto del dispositivo con líquidos o con manos mojadas. El agua puede provocar daños irreparables.

**11.** Utiliza exclusivamente **los accesorios de la caja homologados** por WIKO. La utilización de accesorios no homologados puede deteriorar tu teléfono o provocar riesgos.

**12.** Has de usar **la batería** con cuidado: no intentes desmontarla. Nunca utilices una batería o cargador dañados. No pongas en contacto con las baterías objetos electrónicos. En términos generales, no espongas las baterías a temperaturas muy bajas o muy elevadas (inferiores a 0°C o superiores a 45°C). Te recomendamos que cargues la batería de tu smartphone a una temperatura ambiente de entre 5 y 25°C. Para mejorar la autonomía de la batería usa sólo la batería y el cargador WIKO que vienen en la caja. Un uso incorrecto de la batería o, si la batería es remplazada por una de tipo incorrecto, puede ser causa de

riesgo o de incendio. Gestiona las baterías usadas según las instrucciones.

**13. Caídas o impactos :** Utiliza y maneja tu teléfono con el mayor cuidado.

Protege tu teléfono de caídas o impactos que pudieran dañarlo. Algunos elementos de tu teléfono son de vidrio, por lo que podrían romperse en caso de caída o de fuertes impactos. Evita que se pueda caer tu teléfono. Nunca toques la pantalla con objetos puntiagudos.

**14. Descarga eléctrica:** No intentes desmontar tu dispositivo, podría darte una descarga eléctrica.

**15. Mantenimiento:** Si deseas limpiar tu teléfono, utiliza un trapo seco (nunca disolventes, como el benceno, ni alcohol).

**16. Recarga** tu teléfono en una zona bien ventilada. No lo recargues si está apoyado sobre una tela.

**17. Alteración de las bandas magnéticas:** No coloques tu teléfono al lado de tarjetas de crédito, ya que las bandas magnéticas de éstas podrían resultar dañadas y por tanto, sus datos.

**18. Temperatura del teléfono:** No hagas uso de tu móvil en condiciones atmosféricas de temperaturas demasiado altas o bajas. Tampoco lo espongas a una fuerte radiación directa del sol o a situaciones de humedad elevada. La temperatura óptima para tu terminal oscila entre los -10°C

y +45°C, la temperatura máxima que indica el fabricante durante la carga es de +40°C.

**19.** Debido al material utilizado para la fabricación de la carcasa del teléfono móvil, es necesario utilizar una conexión a una interfaz USB de versión 2.0 o superior. Una conexión a una alimentación como la denominada Power USB está prohibida.

**20.** El adaptador de alimentación es el dispositivo de desconexión del equipo. La base de toma de corriente debe estar cerca del equipo y ser fácilmente accesible.

**21.** Este cargador ha sido concebido para una utilización en interior únicamente. El cargador es de tipo TN-050200E4, la tensión de salida/corriente es de 5V/2A.

## ~ Avisos de utilización importantes

**1.** Con objeto de aumentar la vida de funcionamiento de tu batería, utiliza únicamente cargadores y baterías WIKO. Sustituir la batería original por una batería no conforme puede provocar que ésta explote.

**2.** Nunca arrojes las baterías al fuego. Respeta las normas en vigor en materia de reciclaje de baterías y de teléfonos usados.

**3.** Presta atención a no dañar ni aplastar la batería. Ello provocaría el riesgo de cortocircuito interno y de sobrecalentamiento.

**4.** No desmontes la batería.

**5.** La batería admite ser cargada centenas de veces antes de proceder a su sustitución. Cuando el rendimiento de la batería disminuya, contacta con el servicio técnico para su sustitución.

**6.** Si no vas a utilizar tu teléfono móvil durante un largo período, no olvides recargar la batería y así optimizar su vida de funcionamiento.

**7.** No te deshagas de las baterías indiscriminadamente junto con desechos domésticos. Considera su reciclaje y sigue las pautas del fabricante.

Si la batería está dañada, llévala al servicio postventa o al distribuidor WIKO más próximo.

**8.** Con objeto de reducir el consumo de energía, desconecta el cargador de la toma de corriente una vez haya terminado la recarga de la batería.

**9.** No dejes la batería durante días ya que podría generarse una sobrecarga y reducir la vida de funcionamiento del producto.

**10.** Maneja con precaución las tarjetas SIM, si necesitas limpiarlas pásales un paño seco suavemente.

**11.** Llamadas de emergencia: Puede ocurrir que los números de emergencia no estén accesibles en todas las redes de telefonía móvil, como en zonas aisladas o sin cobertura, consúltalo previamente a tu operador telefónico.

### **12. Exposición a radiofrecuencias :**

Tu equipo se ha diseñado y producido conforme a la normativa internacional (ICNIRP) en materia de exposición a radiofrecuencias. Las instrucciones de seguridad referidas a la exposición a radiofrecuencias emplean una unidad de medida denominada SAR (Tasa de Absorción Específica).

**La tasa de absorción específica (Specific Absorption Rate, SAR) local cuantifica la exposición del usuario a las ondas electromagnéticas del equipo correspondiente. La SAR máxima autorizada es de 2 W/kg para la cabeza y el tronco y de 4 W/kg para los miembros.**

**El valor más alto de SAR detectado en los tests de**

**uso de tu dispositivo a una distancia de 0.5 cm de tu cuerpo es :**

**SAR Cabeza : 0.377 W/kg**

**SAR Tronco : 1.686 W/kg**

**SAS Miembros : 3.136 W/kg**

### **Consejos para reducir el nivel de exposición**

Para disminuir la cantidad de radiación recibida, te recomendamos que utilices tu teléfono en buenas condiciones de recepción. Se aconseja limitar su utilización principalmente en : parkings subterráneos o al desplazarse en coche, tren, etc.

Las condiciones de recepción se visualizan en el teléfono mediante un conjunto de barras verticales. Cuantas más barras se muestran, mejor es la calidad de la recepción. Para limitar la exposición a la radiación, te recomendamos la utilización de un kit de manos libres.

**13.** La reparación de tu teléfono ha de efectuarla un técnico autorizado. Si se confía la reparación del teléfono a una persona no habilitada, WIKO no asumirá la garantía del teléfono.

**14.** El código IMEI es el número de serie que sirve para identificar el terminal y para gestionar el seguimiento del servicio posventa. Hay varias maneras de encontrar tu código IMEI:

- Marcar **\*#06#** en el teclado de tu teléfono.
- Consultar la caja del teléfono.
- Retirar la batería de tu teléfono (en caso de que ésta sea extraíble), en la parte posterior encontrarás una etiqueta con tu código IMEI.  
(Para las baterías no extraíbles, consulta la etiqueta en la parte trasera del teléfono).

## ~ Información de banda de frecuencias de radio

WWAN		
Frequency Band	Maximum output power (dBm)	
GSM 1800	30.5 dBm	
GSM 190	30 dBm	
GSM 850/900	33 dBm	
UMTS B1/B2/B5/B8	24 dBm	
FDD LTE B1/B5/B8/B28	24 dBm	
FDD LTE B8/B20	23.5 dBm	
FDD LTE B3/B7	24.5 dBm	
TDD LTE B40	24 dBm	
WLAN		
Standard	Frequency	EIRP(dBm)
802.11b	2.4~2.4835GHz	15.35
802.11g	2.4~2.4835GHz	13.27
802.11n	2.4~2.4835GHz	13.51
BLUETOOTH		
Bluetooth Version	EIRP Power(dBm)	
EDR	9.61	
LE	-3.03	

## ~ Reciclaje

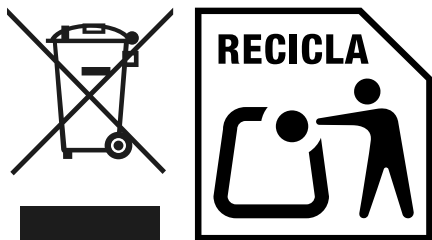

Este producto está sujeto a la Directiva Europea (Directiva WEEE 2012/19/EU) y a la Directiva Europea sobre baterías (2006/66/EC). Los equipos eléctricos

y electrónicos, las baterías y las pilas, así como sus accesorios, deben ser sometidos a un tratamiento específico para residuos. Por lo tanto, estos elementos deberán depositarse en un punto de recogida autorizado, para un adecuado reprocesamiento o reciclado.

## ~ Sustancias Peligrosas

Este dispositivo cumple con los requerimientos de la normativa REACH (Normativa CE N° 1907/2006) y con los de la Directiva RoHS revisada (Directiva 2011/65/EU).

## ~ Responsabilidad

Dentro de los límites fijados por la legislación de tu país, en caso de negligencia por tu parte o por la de un tercero en el uso del dispositivo o de los servicios de terceros accesibles a través del mismo, WIKO no será responsable de ningún tipo de daños causados por dicha negligencia. El usuario será el único responsable del uso del dispositivo, de acuerdo con cualquier ley vigente y aplicable en tu país. Estas instrucciones y recomendaciones de seguridad para tu dispositivo pueden variar dependiendo del país en el que residas. Si deseas consultar más instrucciones, recomendaciones de seguridad y consejos de uso específicos para tu país, visita nuestro sitio [es.wikomobile.com](http://es.wikomobile.com)

**En caso de anomalía o defecto en tu producto, por favor, contacta con el distribuidor para que te ofrezca la información relacionada con la tramitación de la garantía.**

## ATENCIÓN

El desgaste por uso normal del producto (baterías, pantallas, teclados, objetivos de cámara de fotos) no está cubierto por la garantía **WIKO**.

## Acuerdo de utilización de los datos

WIKO registra tu teléfono de forma gratuita. Este servicio le permite a los técnicos de WIKO estar conectados con los datos de tu teléfono para conocer en tiempo real tus especificaciones, tu modelo y, al mismo tiempo, mantenerte informado sobre las actualizaciones disponibles para tu sistema y de posible fallos que pudiera haber en tu terminal y/o modelo. Además, este servicio nos advierte al instante en caso de anomalía para poder así, aportarte una solución técnica lo antes posible. **Es necesario obtener esta información para que WIKO pueda ofrecer las actualizaciones adecuadas para tu teléfono.**

Al mismo tiempo que registras tu teléfono, reconoces que WIKO, así como sus técnicos, pueden recoger, guardar, analizar y utilizar la información de diagnóstico, información técnica, de utilización y relacionadas; incluyendo, sin límites, información sobre tu aparato WIKO, el software de sistema y tus aplicaciones. Recogemos con frecuencia estas informaciones para que sea más fácil poner a tu disposición las actualizaciones de software, la asistencia de los productos y diferentes servicios

propuestos al cliente (si esto fuera necesario) relacionados con el software de tu aparato.

WIKO puede utilizar esta información, sin revelar la identidad del cliente, para proponer mejoras de sus productos o de sus servicios para el usuario.

Este servicio no nos da acceso a tus contenidos y archivos personales.

Para registrar tu teléfono WIKO se necesita una conexión a la red de datos móvil. Esto puede acarrear gastos de comunicación que quedan a tu cargo según la suscripción que tengas con tu operador de telefonía móvil. Te recomendamos utilizar una conexión Wi-Fi para este proceso.

Con Wi-Fi no tienes limitación de datos (si tu suscripción telefónica limita el intercambio de datos) y la conexión es más rápida.

A la información vertida por tu terminal se le hace un tratamiento informático para acceder a los datos de tu teléfono.

**WIKO las conservara en un espacio especifico y seguro, por una duracion maxima de tres anos desde el dia en que se obtengan; segun la naturaleza de los datos.**

**Tiene derecho de acceso, rectificacion o eliminacion de su informacion personal obtenida durante el registro, derecho que puede ejercer escribiendo a WIKO SAS, 1, rue Capitaine Dessemond, 13007 MARSELLA, FRANCIA.**

# DECLARACIÓN DE CUMPLIMIENTO



Nosotros, WIKO SAS - 1, rue Capitaine Dessemond - 13007 Marsella - FRANCIA , por la presente declaramos que el equipo radioelétrico tipo **W-V830** está en conformidad con la Directiva 2014/53/EU.

Versión de software: W-V830-V01

Fabricante: WIKO SAS / Importador: Wikomobile Iberia S.L.

El texto completo de la Declaración de conformidad del dispositivo puede solicitarse por escrito a la siguiente dirección WIKO SAS - 1, rue Capitaine Dessemond - 13007 Marsella - FRANCIA o está disponible en la dirección siguiente **[www.wikomobile.com/certification](http://www.wikomobile.com/certification)**.





# VIEW4

## Guia de utilização

---

*A descrição deste manual pode conter algumas diferenças em relação ao seu telemóvel em função da versão do software ou do seu operador móvel*

---

## PARABÉNS!

Acabou de adquirir o seu telemóvel **WIKO View4 (W-V830)**. Este guia contém toda a informação necessária para a utilização deste telemóvel para que se familiarize rapidamente, nós esperamos, com o universo Wiko.

A versão completa das diretrizes, normas de segurança e instruções para a utilização do seu dispositivo estão disponíveis no nosso website: **es.wikomobile.com**. Pode solicitar a versão impressa através de e-mail ou carta para o endereço indicado no final do guia de utilização.

### Copyright © 2020 WIKO

A informação contida neste manual não pode, de forma alguma, ser transmitida a terceiros ou reproduzida sob quaisquer formas sem a autorização escrita de Wiko.

### Marcas comerciais

**WIKO** é uma marca registada de WIKO SAS.

### Advertencia

Este manual foi preparado com muito cuidado e atenção para o guiar nas funções do seu aparelho. No entanto, a informação e recomendações contidas neste manual não constituem uma garantia. Wiko reserva o direito de modificar em qualquer momento a informação contida neste manual.

### Limite de responsabilidade

A integralidade dos serviços e conteúdos acessíveis a partir deste aparelho são de propriedade exclusiva de terceiros e protegidos pelas leis inerentes (direitos de autor, patente, licença e demais leis acerca da propriedade intelectual). Tais serviços são reservados ao seu uso pessoal e não são destinados ao uso comercial. É impossível utilizar tais conteúdos ou serviços sem que haja uma solicitação expressa e escrita ao proprietário do conteúdo. Lembre-se que não pode, de maneira alguma, copiar, publicar, transferir, vender ou explorar em quaisquer suportes, os conteúdos ou serviços editados por meio deste aparelho ou produzir formas derivadas do mesmo.

OS SERVIÇOS E CONTEÚDOS DE TERCEIROS SÃO FORNECIDOS “NO ESTADO EM QUE SE ENCONTRAM”. DESSA FORMA, WIKO NÃO GARANTE TAIS SERVIÇOS OU CONTEÚDOS, QUER SEJA EXPRESSA OU IMPLICITAMENTE E INDEPENDENTEMENTE DOS FINS AOS QUAIS SE DESTINAM. IGUALMENTE, WIKO TAMBÉM NÃO GARANTE A QUALIDADE COMERCIAL NEM A ADEQUAÇÃO DOS MESMOS A UM USO ESPECÍFICO. ADEMAIS, WIKO NÃO GARANTE A EXACTIDÃO, A VALIDADE, A LEGALIDADE OU A EXAUSTIVIDADE DOS CONTEÚDOS OU SERVIÇOS FORNECIDOS POR MEIO DESTA APARELHO.

**WIKO** não controla, de modo algum, os conteúdos e serviços que são transmitidos por terceiros, por meio de redes ou dispositivos de transmissão. Ademais, os serviços de terceiros podem ser interrompidos ou rescindidos a todo momento. Dessa forma, WIKO não assegura quaisquer representações ou garantias quanto à disponibilidade de todo e qualquer conteúdo ou serviço de terceiros e declina expressamente toda responsabilidade relacionada a tal interrupção ou suspensão.

**WIKO** não pode, de modo algum, ser responsabilizada pelo tratamento e monitoramento dos conteúdos e serviços de terceiros acessíveis por meio deste aparelho. Toda e qualquer pergunta ou pedido relacionado a tais conteúdos ou serviços devem ser transmitidos directamente ao fornecedor dos conteúdos ou dos serviços em questão.

Um operador terceiro, independente, fornece o cartão SIM e a rede ou o sistema (móvel ou outro) sob o qual funciona o presente aparelho. WIKO rejeita expressamente toda e qualquer responsabilidade relativa ao funcionamento, à disponibilidade, à cobertura, aos serviços ou à capacidade da rede ou do sistema (móvel ou outro). A responsabilidade de WIKO e do seu serviço pós-venda certificado limita-se exclusivamente ao custo dos reparos e/ou da substituição da unidade durante o período de garantia.

WIKO NÃO SERÁ RESPONSÁVEL EM CASO DE NEGLIGÊNCIA, QUER SEJA EM TERMOS DE RESPONSABILIDADE CONTRATUAL OU DELITUAL, DE DANOS DIRECTOS OU INDIRECTOS, ACESSÓRIOS, ESPECIAIS, DE HONORÁRIOS DE ADVOGADO, DE CUSTOS OU DE QUAISQUER OUTROS DANOS RESULTANTES DO USO PRÓPRIO OU DE TERCEIROS DOS CONTEÚDOS OU SERVIÇOS ACESSÍVEIS POR MEIO DESTE APARELHO.

ALGUNS PAÍSES NÃO AUTORIZAM A EXCLUSÃO DAS GARANTIAS IMPLÍCITAS OU A LIMITAÇÃO DOS DIREITOS LEGAIS DO CONSUMIDOR, ASSIM, É POSSÍVEL QUE TAIS EXCLUSÕES E LIMITAÇÕES NÃO LHE SEJAM APLICÁVEIS.

### Conteúdo da embalagem :

1. Telemóvel WIKO View4
2. Carregador
3. Cabo micro USB
4. Kit de mãos livres
5. Guia rápido de utilização e Manual de Segurança
6. Bateria recarregável não extraível

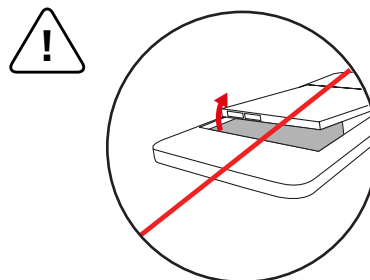



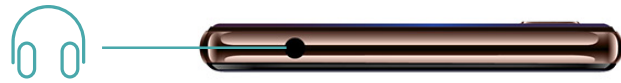

# Descubra o seu telemóvel



On-Off/Bloqueio



## ~ Os botões do telemóvel

Botões		Função
Ligar/ Desligar		Pressionar o botão de maneira contínua: Ligar/desligar o telefone. Pressionar ligeiramente/bloquear.
Início		Volta ao ecrã principal.
Menu		Abrir a lista das aplicações recentes.
Voltar		Voltar ao ecrã anterior. Fechar o teclado do ecrã.
Volume		Aumentar ou diminuir o volume da chamada, toque, música, jogos e outras funções de áudio. Altera o toque para modo silencioso quando o telemóvel toca. Activa o modo reunião ao pressionar de maneira contínua o botão Volume-.

## Preparar a instalação

### ~ Inserção dos cartões SIM - 2 SIM

Insira o cartões SIM conforme indicado nos esquemas abaixo.

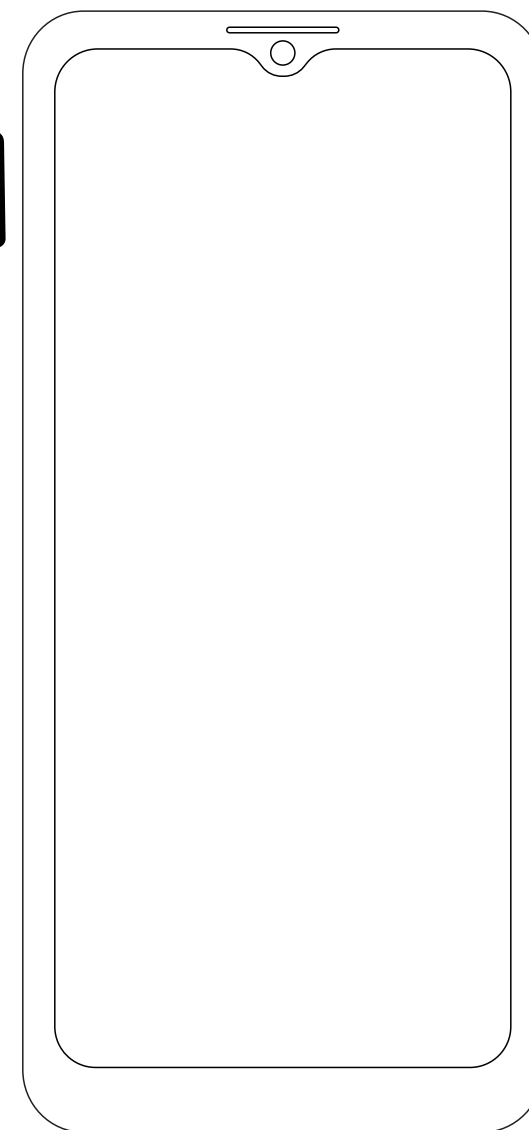
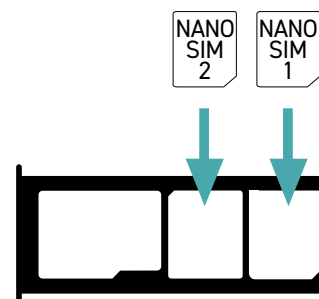
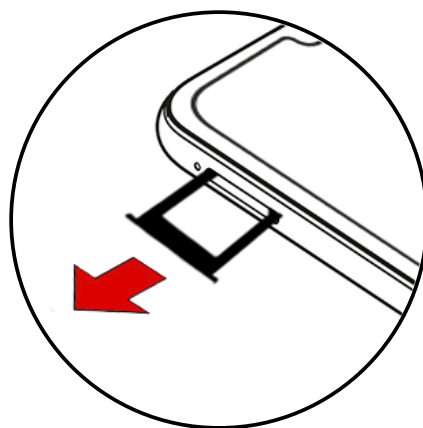
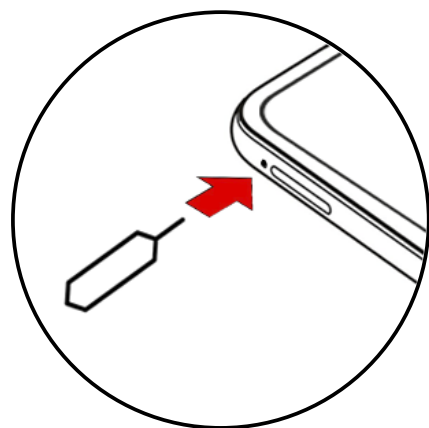

## ~ Instalação do cartão de memória

O seu telemóvel está preparado para um cartão de memória MicroSD até 256GB.

Insira o cartão de memória no lugar previsto.

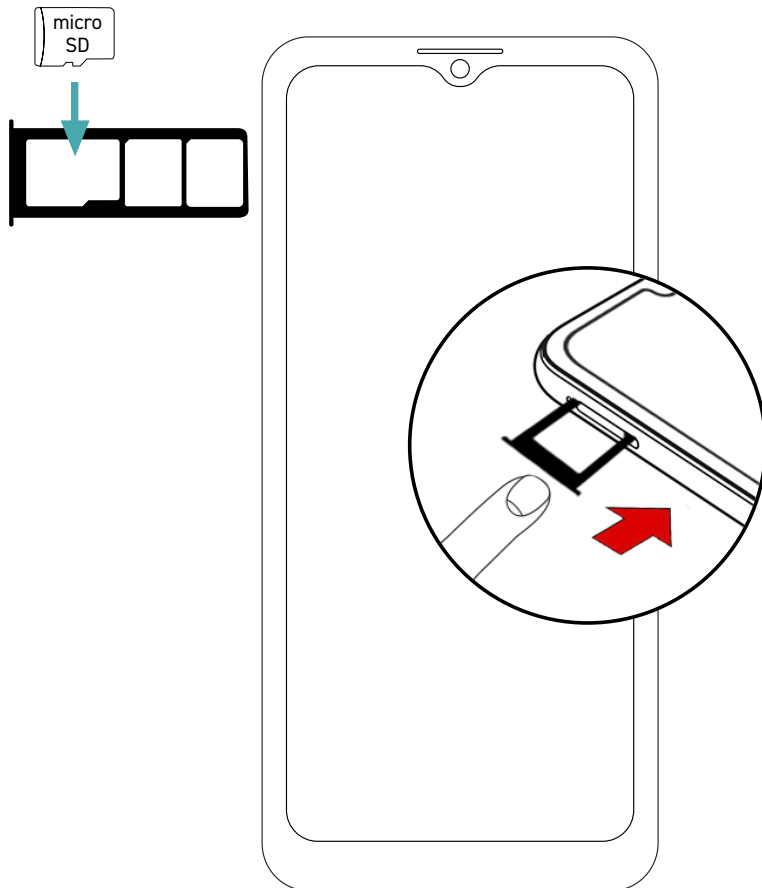

## ~ Carregamento da bateria

O seu telemóvel é alimentado por uma bateria recarregável. A luz vermelha intermitente indica que a bateria está muito fraca. Um nível de carga demasiado fraco pode reduzir o seu tempo de vida.

Ligue o carregador a uma tomada e o adaptador micro USB, na entrada USB do telemóvel.

O sinal do estado do telefone torna-se vermelho, indicando que está a ser carregado.

Quando o carregamento estiver terminado, o sinal do estado do telemóvel torna-se verde. Desligue-o do carregador.

**Para mais informações, consulte a secção “Indicações de segurança”.**



## ~ Ligar e desligar

Para ligar o telemóvel, pressione o botão ON/OFF de forma prolongada até que o telefone liga.

Se o seu cartão SIM estiver bloqueado, deve digitar o código PIN correcto para desbloquear o cartão SIM durante a colocação em tensão do telefone.

Depois de três tentativas erradas de introdução do código PIN, o telemóvel bloqueia e é necessário desbloqueá-lo com o seu código PUK (fornecido com o cartão SIM, se não for o caso, contacte o seu operador).

Para desligar o telemóvel, pressione de maneira prolongada o botão LIGAR-DESLIGAR até à abertura do menu, pressione em *Desligar*, de seguida em *OK* para confirmar.

O telefone vibra quando está completamente desligado.

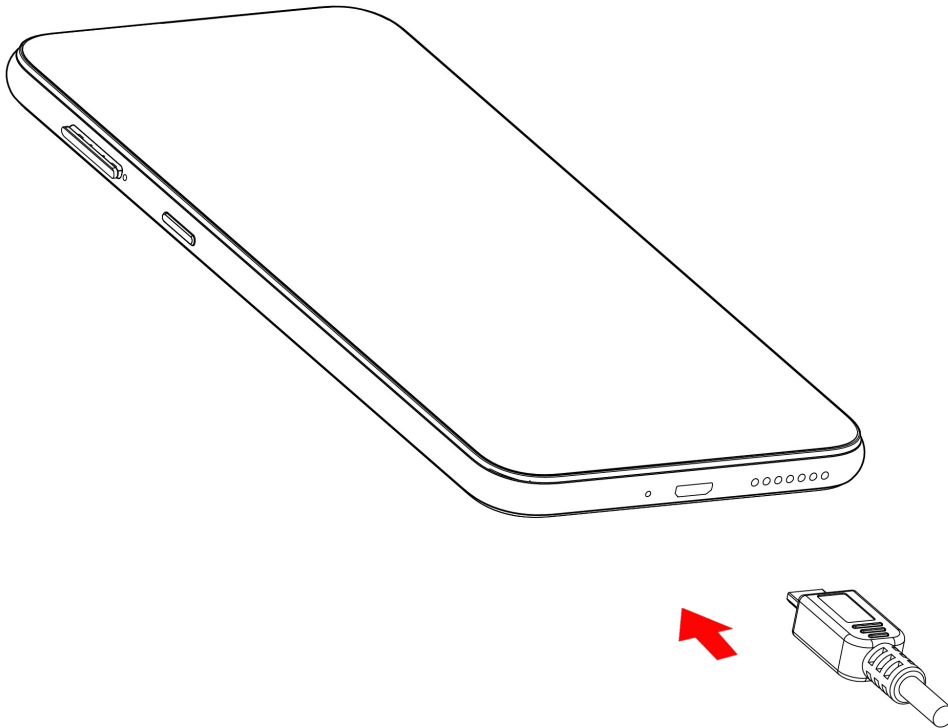

# Operações de básicas

## ~ Gestão SIM

Quando ligar o seu telemóvel pela primeira vez, ou mudar de cartão SIM, aparecerão informações diversas relativas ao(s) cartão(ões) SIM. Será questionado se pretende modificar os parâmetros das chamadas, mensagens e conexão de dados. O cartão SIM1 está configurado, por defeito, como cartão SIM para a conexão dos dados. Poderá:

1. Configurar o cartão SIM padrão para as Chamadas de voz, Chamadas de vídeo, SMS/MMS e Conexão de dados para a Internet. A cor de fundo permitirá diferenciar ambos os cartões SIM.
2. Pode escolher o cartão SIM antes de realizar cada acção, por exemplo, antes de ligar para alguém ou de enviar um SMS/MMS seleccionando «sempre perguntar».

## ~ Ligação à rede

- **APN não disponível**

Se o seu operador não constar na lista ou se a lista estiver vazia, informe-se junto do seu operador para configurar manualmente os APN. Para isso, vá até Definições > Rede e Internet > Rede móvel > SIM1 o SIM2 > Avançadas > Nomes de Ponto de Acesso, carregue no botão  insira as informações fornecidas pelo seu operador. Volte ao menu anterior e escolha então o APN que acabou de guardar.

- **Activar a ligação dos dados**

Para verificar sua configuração de conexão de dados:

**1-** Vá até Definições > Rede e Internet > Rede móvel > SIM1 o SIM2 > Avançadas > Nomes de Ponto de Acesso. Então, ative o ponto de acesso desejado, consoante o seu operador/plano móvel.

**2-** Para ativar a dados móveis, deslize o painel de notificações para baixo do ecrã, com dois dedos, e ative a conexão de dados clicando .

**3-** Pode escolher para qual dos cartões SIM deseja ativar a conexão dos dados. Para fazê-lo, vá até Definições > Rede e Internet > Cartões SIM > Cartão SIM preferido para Dados móveis. Então, selecione o cartão SIM que deseja ativar.

Ao ativar a Conexão de Dados para um cartão SIM, a rede 4G poderá somente ser ativada para o cartão SIM em questão.

- **Itinerância dos dados**

Repare que, em relação aos cartões SIM itinerantes, deverá activar a sua **Itinerância de dados** no menu Definições > Rede móvel > SIM1 o SIM2 > Roaming.

Caso contrário, a ligação à internet será desactivada por defeito.

## ~ Notificação

### Símbolos de notificação na barra de estado

 Potência do sinal

**4G** Rede 4G ligada

**H+** HSPA+ (3G++) ligado

**H** HSPA (3G+) ligado

**3G** Rede 3G ligada

**E** Rede EDGE ligada

**G** Rede GPRS ligada

 Sem sinal

**R** Em itinerância

 ? Wi-Fi disponível

 Wi-Fi ligado

 Bluetooth ativado

 GPS em serviço

 Chamada verbal em curso

 Chamada em espera

 Chamada não atendida

 Sincronização

 Novo e-mail

 Alarme activado

 Modo Silencioso activado

 Novo correio de voz  
Descarregamento



Ligado ao computador



Nível de carga da bateria



Novo SMS ou MMS



Modo avião ativado



Cartão SIM modificado



Sem cartão SIM

Segundo as aplicações, as notificações podem estar acompanhadas de um sinal sonoro, uma vibração ou luzes intermitentes.

## O painel de notificações

Para visualizar os detalhes de todas as suas notificações. As informações relativas ao recebimento de novas mensagens, de futuros eventos da agenda, o estado dos descarregamentos... serão então mostrados.

Pressione em LIMPAR TUDO para apagar todas as notificações pontuais. As aplicações em curso serão conservadas na lista. Faça deslizar uma notificação para a esquerda ou para a direita para a apagar. Para fechar o painel, faça-o deslizar para a parte superior do ecrã ou pressione em VOLTAR ◀.

Para aceder ao painel das configurações, pressione em



**Para fazer isto mais rapidamente, puxe a barra de notificações com dois dedos para baixo.**

## Instruções de segurança

**Por favor, leia estas instruções de segurança para poder utilizar com toda a segurança o seu telemóvel:**



**1.** Quando o som está na potência máxima, a utilização prolongada do leitor de música pode provocar danos de audição no utilizador.

De forma a evitar possíveis danos na audição, não oiça sons ou música a um volume excessivo com auriculares durante um longo período de tempo.

**2. Chamada de emergência:** Por vezes os números de emergência não são acessíveis em todas as redes móveis, primeiro verifique com o seu operador.

**3. Crianças:** Tenha muito cuidado. O equipamento não foi desenhado para ser utilizado por crianças. O telemóvel contém peças pequenas que podem ser engolidas e causar asfixia.

**4. Segurança na condução:** Utilizar o telemóvel durante a condução é proibido. É da sua responsabilidade respeitar as leis e regulamentos acerca do uso do telemóvel no país onde conduz.

**5. No avião:** Desligue o seu telemóvel no avião.

Lembre-se de desligar o seu telemóvel quando estiver num avião (GSM + Bluetooth). Poderá provocar interferências.

**6. Meio hospitalar :** Desligue o seu telemóvel se estiver perto de um aparelho médico.

É muito perigoso ligar um telemóvel perto de um aparelho médico. Pode provocar interferências com aparelhos médicos. Por isso, convém respeitar todas as instruções e avisos nos hospitais ou centros de saúde.

**7.** Pense em desligar o seu telemóvel nas estações de serviço. Não utilize o seu aparelho numa **estação de serviço**, perto de combustíveis. É perigoso utilizar o seu telemóvel no interior de uma **garagem profissional**.

**8. Implantes eletrónicos e estimuladores cardíacos:**

A distância mínima de 15cm entre o telemóvel e o estimulador cardíaco é aconselhável de forma a evitar potencial interferência com o estimulador. As pessoas devem, por precaução, posicionar o equipamento no lado oposto ao do implante durante uma chamada. Se verificar que o seu aparelho provoca interferências com o estimulador cardíaco, desligue imediatamente o telemóvel e contacte um médico para se informar sobre os

comportamentos a adotar.

**9. Riscos de incêndio:** Não deixe o seu aparelho perto de fontes de calor. Não carregue o seu equipamento perto de matérias inflamáveis.

**10. Contacto com líquidos:** Não coloque o equipamento em contacto com líquidos, nem com as mãos molhadas. Todos os danos provocados pela água podem ser irremediáveis.

**11.** Utilize exclusivamente **acessórios na caixa** homologados pela WIKO. A utilização de acessórios não homologados pode deteriorar o seu telemóvel ou provocar riscos.

**12.** As **baterias** têm que ser utilizadas com cuidado.

Não tente desmontar a bateria por si mesmo. Nunca utilize uma bateria ou um carregador danificado. Não coloque as baterias em contacto com objectos electrónicos. De uma maneira geral, não deve expor as baterias a temperaturas muito baixas ou muito elevadas (inferiores a 0°C ou superiores a 45°C). Recomendamos que a bateria seja carregada num ambiente com uma temperatura entre os 5 e os 25°C. Para melhorar a autonomia da bateria use apenas a bateria e carregador WIKO que vêm na caixa. O uso incorrecto da bateria, o se a bateria for substituída por

outra de tipo incorrecto, pode causa incêndio, explosão ou outro risco. Faça a gestão das baterias usadas de acordo com as instruções.

**13. Choques ou impactos :** Utilize e manuseie o seu telemóvel com o máximo cuidado.

Proteja o seu telemóvel de choques ou impactos, que podem danificá-lo. Algumas peças do seu telemóvel são de vidro e podem quebrar-se em caso de queda ou de fortes impactos. Não toque no ecrã com um objeto pontiagudo.

**14. Descarga elétrica:** Não tente desmontar o seu equipamento. Os riscos de descarga elétrica são reais.

**15. Conservação e limpeza :** Se quiser limpar o seu aparelho, utilize um pano seco (sem solventes, como o benzeno, ou álcool).

**16. Carregue** o seu telemóvel numa zona bem arejada. Não carregue o seu aparelho se ele estiver em cima de um tecido.

**17. Alteração das bandas magnéticas.** Não coloque o seu telemóvel ao lado de um cartão de crédito, pois pode danificar os dados das bandas magnéticas.

**18.** Não utilize o telemóvel em condições atmosféricas com temperaturas demasiado elevadas ou baixas. Não o exponha a uma forte radiação solar direta ou em situações de humidade elevada. A temperatura ótima para este

terminal varia entre -10°C e +45°C, sendo a temperatura máxima indicada pelo fabricante durante o carregamento de +40°C.

**19.** Devido aos materiais utilizados para o revestimento do telemóvel, os telemóveis GSM só podem ser ligados com uma versão de interface USB 2.0 ou mais recentes. A ligação a uma alimentação tipo «Power USB» é proibida.

**20.** A tomada elétrica deverá estar perto do aparelho e ser facilmente acessível.

**21.** O carregador do seu telemóvel é destinado exclusivamente para uso em interiores, o tipo de carregador é TN-050200E4, a tensão/corrente de saída é de 5V/2A.

## ~ Instruções de utilização importantes

*Baterias - SIM - Chamada de urgência - SAR - Reparação*

**1.** Para aumentar o tempo de vida da sua bateria, utilize apenas carregadores e baterias WIKO. A substituição de uma bateria por um modelo não conforme pode provocar uma explosão desta última.

**2.** Nunca deite as baterias no fogo e respeite as instruções em vigor em termos de reciclagem das baterias e dos telemóveis usados.

**3.** Não danifique nem esmague a bateria. Isto pode provocar um curto-circuito interno e um sobreaquecimento.

**4.** Não desmonte a bateria.

**5.** A bateria pode ser carregada muitas vezes antes de ter de ser substituída. Quando a bateria apresentar sinais de enfraquecimento, pode proceder à sua substituição.

**6.** Se não utilizar o seu telemóvel durante um período prolongado, pense em carregar a bateria para otimizar o seu tempo de utilização.

**7.** Não deite fora as baterias com os resíduos domésticos. Pense na reciclagem e siga as instruções do fabricante. Se a bateria estiver danificada, leve-a ao serviço pós-venda ou ao revendedor WIKO autorizado mais perto de si.

**8.** Para reduzir o seu consumo de energia, desligue o carregador da tomada quando o carregamento da bateria estiver terminado.



**9.** Não deixe a bateria a carregar durante mais de uma semana. Isso poderá provocar uma sobrecarga e reduzir o tempo de vida do produto.

**10.** Manuseie os cartões SIM com cuidado. Limpe os cartões com um pano suave se estiverem sujos.

**11.** Chamada de urgência: pode dar-se o caso dos números de urgência não estarem acessíveis em todas as redes de móveis em zonas isoladas ou com pouca cobertura. Informe-se previamente junto do seu operador.

#### **12. Exposição às radiofrequências:**

O seu equipamento foi desenhado e produzido de acordo com a normativa internacional (ICNIRP) sobre a exposição à radiofrequência. As instruções de segurança referentes à exposição à radiofrequência empregam uma unidade de medida chamada SAR (Taxa de Absorção Específica).

**O débit d'absorption spécifique (SAR -caudal de absorção específico) local quantifica a exposição do utilizador às ondas eletromagnéticas do equipamento considerado. O SAR máximo autorizado é de 2 W/kg para a cabeça e o tronco e de 4 W/kg para os membros. O valor mais alto de SAR detectado nos testes de utilização do seu dispositivo a uma distância de 0.5 cm do corpo são :**

**SAR Cabeça : 0.377 W/kg**

**SAR Tronco : 1.686 W/kg**

**SAR Membros : 3.136 W/kg**

#### **Conselhos para reduzir o nível de exposição**

Para diminuir a quantidade de radiação recebida, recomendamos-lhe que utilize o seu telefone em boas condições de receção. Aconselha-se a limitar a sua utilização especialmente em: parques de estacionamento subterrâneos, durante os trajectos de carro ou de comboio, etc.

As condições de receção estão indicadas através de barrinhas que aparecem no seu telemóvel. Quanto mais barrinhas aparecerem, melhor é a qualidade de recepção. Para limitar a exposição às radiações, recomendamos-lhe a utilização do kit de mãos livres.

Para limitar as consequências negativas da exposição a uma radiação prolongada, aconselhamos os adolescentes a manter o telemóvel afastado do baixo-ventre e às mulheres grávidas a manter o telemóvel afastado do ventre.

**13.** A reparação do seu aparelho deve ser realizada por um técnico autorizado. Se confiar a reparação do seu aparelho a pessoas não habilitadas, a WIKO não assegura a garantia do telefone.

**14.** O código IMEI é o número de série que identifica o equipamento e para o seguimento do serviço pós-venda. Existem várias maneiras de encontrar o código IMEI:

- Digitar \*#06# no teclado do seu telemóvel.
- Consultar a embalagem do telemóvel.

- Retirar a bateria do telemóvel (se for extraível): na parte de dentro, verá uma etiqueta com o código IMEI correspondente.  
(Para as baterias não extraíveis, consulte a etiqueta na parte traseira do telemóvel)

## ~ Informação Faixa de Frequências de Rádio

WWAN		
Frequency Band	Maximum output power (dBm)	
GSM 1800	30.5 dBm	
GSM 190	30 dBm	
GSM 850/900	33 dBm	
UMTS B1/B2/B5/B8	24 dBm	
FDD LTE B1/B5/B8/B28	24 dBm	
FDD LTE B8/B20	23.5 dBm	
FDD LTE B3/B7	24.5 dBm	
TDD LTE B40	24 dBm	
WLAN		
Standard	Frequency	EIRP(dBm)
802.11b	2.4~2.4835GHz	15.35
802.11g	2.4~2.4835GHz	13.27
802.11n	2.4~2.4835GHz	13.51
BLUETOOTH		
Bluetooth Version	EIRP Power(dBm)	
EDR	9.61	
LE	-3.03	

## ~ Reciclagem



Este produto é abrangido pela Directiva Europeia (A directiva relativa aos resíduos eléctricos e electrónicos 2012/19/UE) e as baterias (pela Directiva 2006/66/CE). Os equipamentos eléctricos, electrónicos, as baterias e os seus equipamentos devem ser sempre eliminados de forma seletiva. Portanto, estes componentes devem ser apresentadas a um centro de recolha, autorizado, para fins de transformação adequada ou reciclagem.

## ~ Substâncias Perigosas

Este aparelho está em conformidade com o REACH (Regulamento (CE) nº. 1907/2006) e as exigências da Directiva RoHS revista (Directiva 2011/65 / UE ).

## ~ Responsabilidade

Dentro dos limites estipulados por leis que são aplicáveis no seu país, no caso de negligência por sua parte ou por terceiros ao usar este aparelho ou serviços de terceiros que são acessíveis através deste aparelho, a empresa WIKO não será responsável por quaisquer danos decorrentes de tal negligência. É a única pessoa responsável pela utilização do aparelho de acordo com todos os regulamentos aplicáveis a ele que estão em vigor no seu país. Estas recomendações, as instruções de segurança e o método de usar o aparelho podem depender do país em que reside. Para mais informações sobre as recomendações, instruções de segurança e conselhos para o uso no seu país visite o nosso website em **[es.wikomobile.com](http://es.wikomobile.com)**.

Em caso de anomalia do seu produto, contacte por favor com o seu vendedor para que lhe indique o que tem de fazer para tramitar a garantia.

## ATENÇÃO

A **WIKO** não garante o desgaste normal do produto (baterias, ecrãs, teclados, objectivas de máquina fotográfica, etc.).

## Acordo sobre a utilização de dados

O registo do seu telemóvel WIKO é um serviço gratuito que permite aos técnicos da WIKO estarem conectados aos dados materiais do seu telemóvel, para conhecer em tempo real as suas especificações materiais, o seu modelo e, em retorno, mantê-lo informado das atualizações disponíveis para o seu sistema, alertá-lo em caso de deficiência técnica reconhecida sobre um modelo ou uma série. Por outro lado, este serviço permite-nos alertar instantaneamente em caso de anomalia de modo a proporcionar uma solução técnica dentro dos melhores prazos. **A recolha destas informações é necessária para que a WIKO possa propor as atualizações adequadas ao seu telemóvel.**

Com o registo do seu telemóvel, está permitindo deste modo à WIKO assim como aos seus técnicos a possibilidade de recolher, guardar, analisar e utilizar informações de diagnóstico, informações técnicas, informações de utilização e aferentes, incluindo, e sem limites, informações a respeito do seu aparelho WIKO, os seus softwares de base e as suas aplicações; nós recolheremos essas informações para facilitar a disponibilização das atualizações de

softwares, da assistência relativamente aos produtos e serviços vários propostos ao cliente (se for caso disso) relativamente aos softwares do seu aparelho.

WIKO pode utilizar essas informações, sem desvendar a identidade do cliente, para propor e melhorar os seus produtos ou serviços ao utilizador.

Este serviço não nos dá acesso aos seus conteúdos e ficheiros pessoais.

O registo do seu telefone WIKO necessita de uma curta ligação à rede internet móvel. Isso pode conduzir a despesas de comunicação, a seu cargo, em função da assinatura subscrita junto do seu operador de rede móvel. Recomendamos-lhe que utilize uma ligação Wi-Fi. Com o Wi-Fi, não terá limitação de dados (se a sua assinatura telefónica limita a troca de dados) e a ligação é mais rápida.

As informações recolhidas são objeto de um processamento informático destinado a aceder aos dados materiais do seu telemóvel. Estes dados serão mantidos pela WIKO num espaço dedicado e seguro, por um período máximo de três anos a partir da data da sua recolha, conforme a natureza dos mesmos.

**O destinatário dos dados é WIKO SAS.**

**Beneficia de um direito de acesso, retificação ou eliminação dos seus dados pessoais transmitidos aquando do registo, podendo exercer tal direito através de uma comunicação enviada para WIKO SAS, 1, rue Capitaine Dessemond, 13007 Marselha, FRANCE.**

# DECLARAÇÃO SOBRE A HARMONIZAÇÃO



Nós, empresa WIKO SAS - 1, rue Capitaine Dessemond - 13007 Marsilha - FRANÇA, abaixo assinados, declaramos que o equipamento de rádio do tipo **W-V830** está em conformidade com a Diretiva 2014/53/EU.

Versão do software : W-V830-V01

O texto integral da Declaração de Conformidade do aparelho está disponível a pedido por via postal WIKO SAS - 1, rue Capitaine Dessemond - 13007 Marselha - FRANCE ao seguinte endereço ou **[www.wikomobile.com/certification](http://www.wikomobile.com/certification)**.



# VIEW4

## Bedienungsanleitung

---

*Die Beschreibung dieses Handbuchs kann in einigen Punkten, je nach Software-Version oder Telefonanbieter, leicht von Ihrem Gerät abweichen.*

---

## HERZLICHEN GLÜCKWUNSCH!

Herzlichen Glückwunsch zum Kauf Ihres Mobiltelefons **WIKO View4 (W-V830)**. In dieser Anleitung finden Sie alle notwendigen Informationen zur Benutzung des Mobiltelefons, um sich möglichst schnell mit dem WIKO-Umfeld vertraut machen zu können.

Eine komplette Version der Richtlinien, Sicherheitsanweisungen und Ihr Benutzerhandbuch gibt es auf unserer Homepage [www.wikomobile.com](http://www.wikomobile.com). Falls Sie ein gedrucktes Exemplar haben möchten, schicken Sie bitte eine E-Mail oder einen Brief an die Adresse am Ende dieses Bedienungsanleitung.

### Copyright © 2020 WIKO

Die in diesem Handbuch enthaltenen Informationen dürfen unter keinen Umständen in irgendeiner Form weiterverbreitet oder reproduziert werden, es sei denn mit ausdrücklicher Genehmigung von WIKO.

### Handelsmarken

**WIKO** ist eine eingetragene Marke der WIKO SAS.

### Hinweis

Dieses Handbuch wurde mit größter Sorgfalt erstellt und hat zum Ziel, Sie bei der Benutzung dieses Geräts anzuleiten. Die hierin enthaltenen Informationen und Empfehlungen unterliegen nach anwendbarem Recht keiner Garantie. WIKO behält sich das Recht vor, die in diesem Handbuch aufgeführten Informationen zu verändern.

### Haftungsbeschränkung

Alle über dieses Gerät verfügbaren Dienstleistungen und Inhalte sind ausschließliches Eigentum Dritter und folglich gesetzlich geschützt (Urheberrechte, Patente, Lizenzen und andere gesetzliche Regelungen zum Schutz geistigen Eigentums). Diese Dienstleistungen sind auf Ihre persönliche Nutzung beschränkt und dürfen nicht für gewerbliche Zwecke verwendet werden. Es ist nicht möglich, diese Dienstleistungen oder Inhalte ohne eine vorherige schriftliche Anfrage beim Eigentümer des Inhalts zu benutzen. Sie haben keinesfalls das Recht, die durch dieses Gerät zur Verfügung gestellten Dienstleistungen oder Inhalte auf irgendeine Weise und mithilfe irgendeines Mediums zu kopieren, zu veröffentlichen, zu übertragen, zu verkaufen oder geschäftlich zu nutzen oder von ihnen abgeleitete Versionen zu erstellen.

DIE DIENSTLEISTUNGEN ODER INHALTE DRITTER WERDEN IN IHREM ORIGINALZUSTAND ZUR VERFÜGUNG GESTELLT. WIKO ÜBERNIMMT FÜR AUF DIESE WEISE GELIEFERTE DIENSTLEISTUNGEN UND INHALTE KEINE GARANTIE, WEDER IMPLIZIT NOCH EXPLIZIT UND UNABHÄNGIG VON IHREM ZWECK; WIKO GARANTIIERT AUCH NICHT DEREN MARKTGÄNGIGKEIT ODER EIGNUNG FÜR EINEN BESTIMMTEN ZWECK, NOCH DIE RICHTIGKEIT, DIE GÜLTIGKEIT, DIE GESETZMÄSSIGKEIT ODER DIE VOLLSTÄNDIGKEIT DER DURCH DIESES GERÄT ZUR VERFÜGUNG GESTELLTEN DIENSTLEISTUNGEN ODER INHALTE.

**WIKO** verfügt über keinerlei Kontrolle über die Inhalte und Dienstleistungen, die von Dritten über Netzwerke oder andere Übertragungswege übertragen werden. Außerdem können die Dienstleistungen Dritter jederzeit unterbrochen oder gekündigt werden. Aus diesem Grund leistet WIKO keine Vertretung oder Garantie hinsichtlich der Verfügbarkeit aller Inhalte und Dienstleistungen Dritter und übernimmt hinsichtlich einer solchen Unterbrechung oder Aussetzung keinerlei Haftung.

**WIKO** kann keinesfalls für die Behandlung und Betreuung der Inhalte und Dienstleistungen Dritter, die über dieses Gerät zugänglich sind, haftbar gemacht werden. Jede Frage oder Eingabe die genannten Inhalte oder Dienstleistungen betreffend muss direkt an den Lieferanten der entsprechenden Inhalte oder Dienstleistungen gerichtet werden.

Die SIM-Karte und das Netz oder Übertragungssystem (für Mobiltelefone oder andere), mit dem das Gerät funktioniert, wird von einem dritten, unabhängigen Dienstleister zur Verfügung gestellt. WIKO lehnt ausdrücklich jede Haftung hinsichtlich der Funktionsfähigkeit, Verfügbarkeit, Abdeckung, Dienste oder Fähigkeiten für das Netz oder Übertragungssystem (für Mobiltelefone oder andere) ab. Die Haftung von WIKO und seines anerkannten Kundendienstes beschränkt sich einzig auf die Reparaturkosten und/oder den Austausch des Geräts innerhalb der Garantiezeit.



WIKO ÜBERNIMMT IN FÄLLEN VON FAHRLÄSSIGKEIT KEINERLEI HAFTUNG, WEDER HINSICHTLICH DER VERTRAGLICHEN HAFTUNG NOCH DER VERANTWORTUNG FÜR KRIMINALDELIKTE, NOCH FÜR DIREKTE ODER INDIREKTE, MITTELBARE ODER BESONDERE SCHÄDEN, NOCH FÜR ANWALTSKOSTEN ODER JEDLICHE ANDERE KOSTEN ODER SCHÄDEN, DIE AUS DER NUTZUNG DER DURCH DIESES GERÄT ZUR VERFÜGUNG GESTELLTEN INHALTE ODER DIENSTLEISTUNGEN DURCH SIE ODER EINEN DRITTEN ENTSTEHEN KÖNNTEN.

IN EINIGEN LÄNDERN IST DER AUSSCHLUSS IMPLIZITER GARANTIEN ODER DIE EINSCHRÄNKUNG DER VERBRAUCHERRECHTE RECHTLICH NICHT MÖGLICH. ES KANN DAHER SEIN, DASS DIE OBENSTEHENDEN AUSSCHLÜSSE UND EINSCHRÄNKUNGEN FÜR SIE NICHT ZUTREFFEN.

## Lieferumfang :

1. Mobiltelefon WIKO View4
2. Netzadapter
3. Micro-USB-Kabel
4. Kopfhörer mit Mikrofon
5. Anleitung Schnellstart und Sicherheitsanleitung
6. Nicht wechselbarer Akku

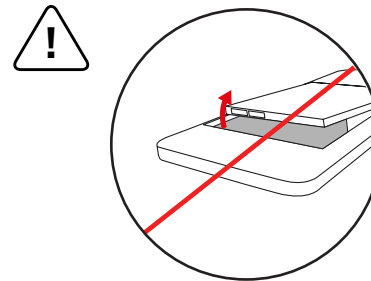

# Beschreibung Ihres Gerätes







WIKO



Ein-Aus Taste /  
Sperrung

## ~ Tasten auf dem Telefon

Tasten	Funktion
Ein/ Aus-Taste 	Taste gedrückt halten: Ein-/Ausschalten des Telefons. Leichtes Antippen: Sperren des Touchscreens
Home-Taste 	Rückkehr zur Startseite.
Übersicht-Taste 	Öffnen der Liste der letzten Anwendungen
Zurück Taste 	Rückkehr zum vorherigen Menü. Schließen der Bildschirmstatur.
Lautstärke 	Erhöhung / Verminderung der Lautstärke von Anrufen, Klingeltönen, von Musik, Spielen oder sonstigen Audio-Funktionen. Stummschaltung bei Rufeingang. Aktivieren des Konferenz-Modus durch längeres Drücken der Taste Lautstärke-

## Vor der Inbetriebnahme

### ~ Einlegen der SIM-Karten - 2 SIM

Legen Sie die SIM-Karten gemäß dem untenstehenden Schema ein.

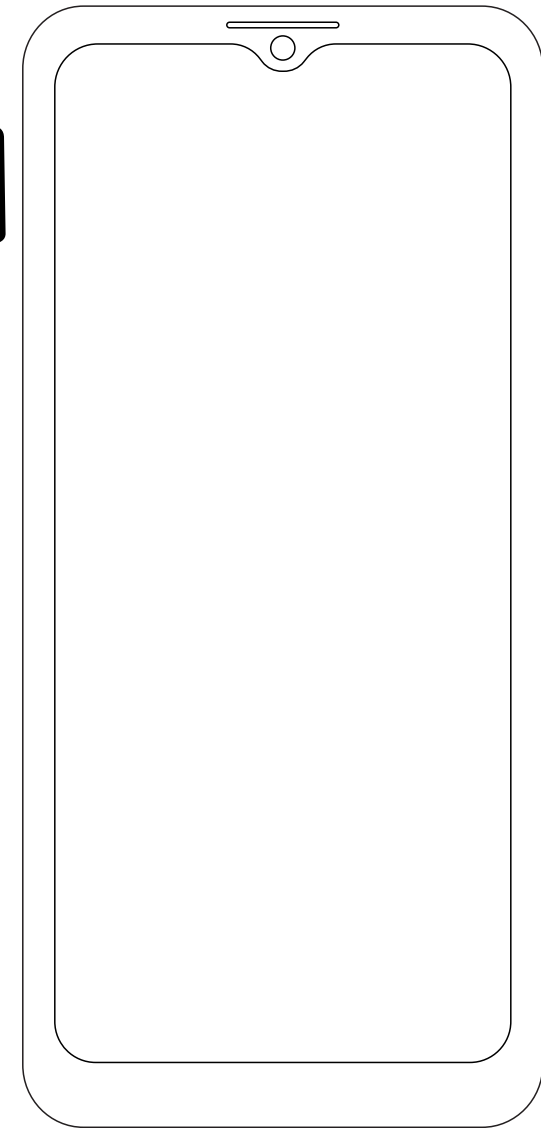
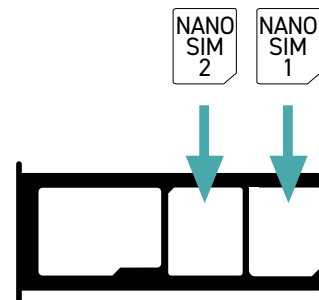
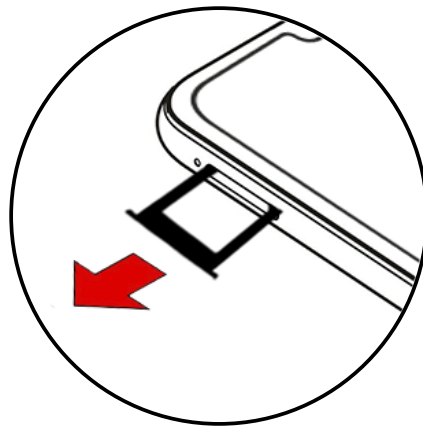
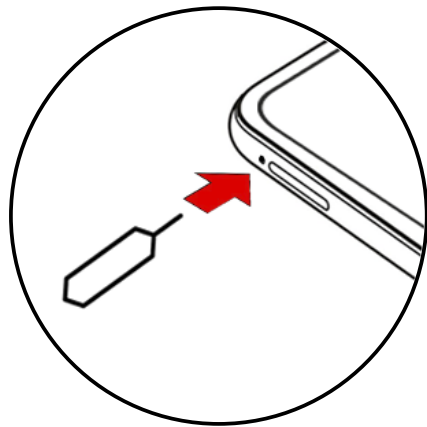

## ~ Einsetzen der Speicherkarte

Ihr Telefon ist für MicroSD-Speicherkarte bis zu 256GB ausgelegt.

Setzen Sie nun die Speicherkarte in die dafür vorgesehene Aussparung ein.

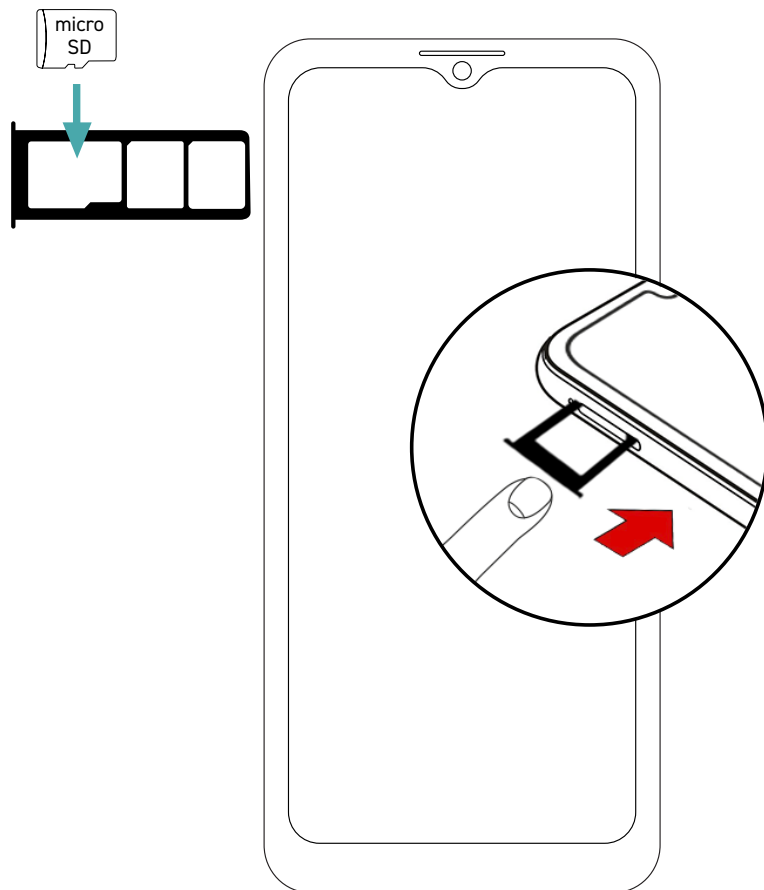

## ~ Aufladen des Akkus

Ihr Telefon wird über einen aufladbaren Akku mit Strom versorgt.

Ein rotes Blinklicht zeigt an, wenn der Akku schwach ist. Laden Sie den Akku auf, denn ein zu niedriger Ladezustand kann die Lebensdauer des Akkus verkürzen.

Schließen Sie das Ladegerät an eine Steckdose und das Micro-USB-Kabel an den USB-Anschluss des Telefons an. Während des Ladevorgangs leuchtet die Zustandsanzeige des Geräts dauerhaft rot.

Nach vollständiger Aufladung schaltet die Zustandsanzeige auf grün um, das Ladegerät kann nun getrennt werden.

Weitere Informationen sind dem Kapitel „Sicherheitshinweise“ zu entnehmen.

## ~ Ein- und Ausschalten des Geräts

Halten Sie zum Einschalten des Geräts die Ein/Aus-Taste so lange gedrückt, bis das Telefon schaltet sich ein.

Wenn Ihre SIM-Karte gesperrt ist, müssen Sie diese zunächst durch Eingabe des korrekten PIN-Codes entsperren. Ihren PIN-Code erhalten Sie von Ihrem Telefonanbieter. Wenden Sie sich an den Telefonanbieter, wenn Sie den Code nicht bekommen haben oder ihn nicht mehr finden.

Das Mobiltelefon wird nach drei fehlgeschlagenen PIN-Eingabeversuchen gesperrt und kann über die Eingabe Ihres PUK-Codes wieder entsperrt werden (der PUK-Code wird zusammen mit der SIM-Karte geliefert, sollte dies nicht der Fall sein, wenden Sie sich bitte an Ihren Telefonanbieter).

Halten Sie zum Ausschalten des Geräts die EIN/AUS-Taste gedrückt, bis das Menü erscheint und tippen Sie auf *Ausschalten*. Bestätigen Sie mit *OK*.

Das Gerät vibriert, wenn es ganz ausgeschaltet ist.

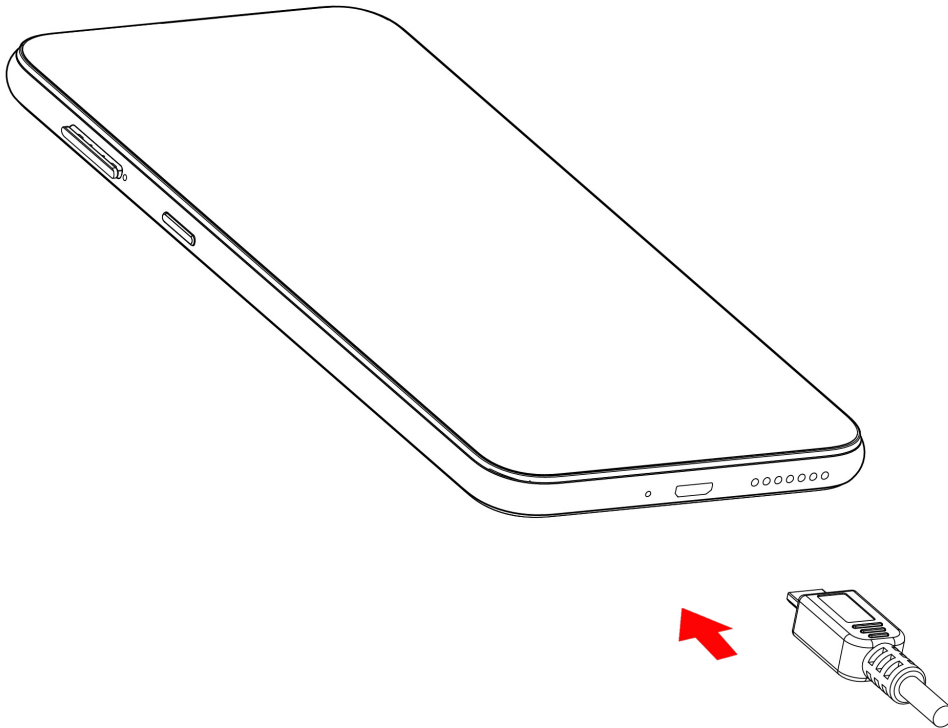

# Grundlegende Bedienvorgänge

## ~ SIM-Management

Wenn Sie Ihr Telefon zum ersten Mal einschalten, werden verschiedene Informationen über die SIM-Karte(n) angezeigt. Sie können nun verschiedene Parameter zu Anrufen, Kurzmitteilungen oder Internet-Verbindungen ändern. Zur Datenverbindung wird die Karte SIM1 als Standard-SIM-Karte konfiguriert.

Hier können Sie:

1. Die Standard-SIM für Telefonanrufe, Videoanrufe, SMS/MMS und die Internetverbindung einrichten. Die Hintergrundfarbe dient dazu, die beiden SIM-Karten besser unterscheiden zu können.
2. Sie können die SIM auch vor jeder Aktion auswählen, beispielsweise bevor Sie einen Anruf tätigen oder eine SMS/MMS versenden Auswahl von «Jedes Mal fragen».

## ~ Netzwerkverbindung

- **APN nicht verfügbar**

Steht Ihr Anbieter nicht auf der Liste oder ist die Liste leer, wenden Sie sich bitte an Ihrer Anbieter, um die APN manuell einzurichten. Gehen Sie zu Einstellungen > Netzwerk & Internet > Mobilfunknetz > SIM1 oder SIM2 > Erweitert > Namen der Zugangspunkte, Sie dazu auf die Option-Taste **+** und geben Sie die von Ihrem Anbieter erhaltenen Informationen ein. Nach Rückkehr in das vorherige Menü können Sie nun den zuvor gespeicherten APN auswählen.

- **Aktivieren der Datenverbindung**

Überprüfen der Verbindungs-Einstellungen:

1. Gehen Sie zu Einstellungen > Netzwerk & Internet > Mobilfunknetz > SIM1 oder SIM2 > Erweitert > Namen der Zugangspunkte und geben Sie den Zugangspunkt für Ihren jeweiligen Netzbetreiber/Tarif ein.
2. Um die Mobile Datenverbindung zu aktivieren, ziehen Sie das Meldungsfenster mit zwei Fingern nach unten und stellen die Verbindung her durch Klicken auf .
3. Sie können auswählen, mit welcher SIM-Karte Sie die Verbindung herstellen möchten. Dazu gehen Sie zum Menü Einstellungen > Netzwerk & Internet > SIM-Karten > Bevorzugte SIM für Mobile Daten, die Sie aktivieren möchten.

Wenn Sie die Datenverbindung für eine SIM-Karte aktivieren, kann das 4G-Netzwerk nur für diese SIM-Karte ausgewählt werden.

- **Daten-Roaming**

Für Roaming-SIM-Karten müssen Sie das **Daten-Roaming** im Menü Einstellungen > Netzwerk & Internet > Mobilfunknetz > SIM1 oder SIM2 > Roaming.



## ~ Benachrichtigung

### Benachrichtigungssymbole in der Statusleiste

 Signalstärke

**4G** Mit 4G-Netz verbunden

**H+** Mit HSPA+ (3G++) verbunden

**H** Mit HSPA (3G+) verbunden

**3G** Mit 3G-Netz verbunden

**E** Mit EDGE-Netz verbunden

**G** Mit GPRS-Netz verbunden

 Kein Signal

**R** Roaming

 ? Verfügbare WLANs



Mit WLAN verbunden



Bluetooth aktiviert



GPS aktiviert



Laufender Anruf



Anklopfen



Anruf in Abwesenheit



Synchronisierung



Neue E-Mail



Alarm aktiviert



Stumm-Modus aktiviert



Neue Sprachnachricht

-  Download
-  Mit Computer verbunden
-  Akku-Ladezustand
-  Neue SMS oder MMS
-  Offline-Modus aktiviert
-  SIM-Karte geändert
-  Keine SIM-Karte

Je nach Anwendung können die Benachrichtigungen durch Signalton, Vibration oder Blinken der Leuchtanzeigen begleitet werden.

## Das Benachrichtigungsfeld

Streichen Sie auf dem Startbildschirm mit Ihrem Finger an einer beliebigen Stelle von oben nach unten. Nun werden Einzelheiten über neu eingegangene Mitteilungen, fällige Termine, den Status von Downloads usw. angezeigt. Tippen Sie zum Löschen aller terminbasierten Benachrichtigungen auf **ALLE LÖSCHEN**, laufende Anwendungen bleiben in der Liste erhalten. Ziehen Sie eine Benachrichtigung zum Löschen nach rechts oder links. Ziehen Sie das Feld zum Schließen wieder nach oben oder tippen Sie auf die ZURÜCK-Taste ◀.

Tippen Sie auf , um das Einstellungsfeld zu öffnen.

**Das Feld lässt sich noch schneller öffnen, wenn Sie die Benachrichtigungsleiste mit zwei Fingern nach unten ziehen.**

# Sicherheitshinweise

**Bitte lesen Sie für einen sicheren Gebrauch Ihres Geräts nachstehende Sicherheitshinweise aufmerksam durch:**



**1.** Es besteht die Gefahr eines dauerhaften Hörverlustes, falls Ohr- oder Kopfhörer über einen längeren Zeitraum bei hoher Lautstärke eingesetzt werden. Um ein Gehörschaden zu vermeiden, hören Sie keine Musik über die Kopfhörer mit extrem erhöhter Lautstärke über einen langen Zeitraum.

**2. Notruf:** Manchmal sind die Notrufnummern nicht über das mobile Netzwerk erreichbar, prüfen Sie dies bei Ihrem Telefonanbieter.

**3. Kinder:** Lassen Sie Kinder niemals unbeaufsichtigt mit dem Mobiltelefon. Das Gerät ist nicht für den Gebrauch durch Kinder konzipiert. Das Produkt enthält Kleinteile, die verschluckt werden und zu Erstickungsgefahr führen können.

**4. Fahrsicherheit:** Die Benutzung des Telefons ist während der Fahrt untersagt. Es liegt in Ihrer Verantwortung, die Gesetze und Vorschriften für den Gebrauch des mobilen Telefons während der Fahrt in dem jeweiligen Land

einzuhalten.

**5. Im Flugzeug:** Vergessen Sie nicht, Ihr Handy im Flugzeug auszuschalten (GSM + Bluetooth + WLAN). Es können Interferenzen hervorgerufen werden.

**6. Im Krankenhaus:** Schalten Sie Ihr Telefon in der Nähe von medizinischen Geräten aus.

Ein in der Nähe von medizinischen Geräten eingeschaltetes Telefon kann sich als gefährlich erweisen. Es können Interferenzprobleme auftreten. In Krankenhäusern und Gesundheitszentren sind daher alle entsprechenden Vorschriften und Hinweise unbedingt zu beachten.

**7.** Denken Sie auch daran, Ihr Handy an **Tankstellen** auszuschalten. Benutzen Sie Ihr Handy nicht an Tankstellen in der Nähe von Kraftstoffen. Auch in **Autowerkstätten** kann sich die Benutzung Ihres Telefons als gefährlich erweisen.

**8. Elektronische Implantate und Herzschrittmacher:** Ein Abstand von mindestens 15cm zwischen dem Mobiltelefon und dem Schrittmacher wird empfohlen, um mögliche Störungen zu vermeiden. Personen sollten ihr Gerät bei Rufeingang sicherheitshalber auf der dem Implantat gegenüber liegenden Seite aufbewahren. Wenn Sie bemerken, dass Ihr Gerät mit Ihrem Herzschrittmacher interferiert, schalten Sie das Gerät sofort aus und

wenden Sie sich an den Arzt, um Informationen über die erforderlichen Maßnahmen einzuholen.

**9. Brandgefahr:** Halten Sie Ihr Gerät fern von Wärmequellen. Laden Sie Ihr Gerät nicht in der Nähe von entflammaren Materialien auf.

**10. Kontakt mit Flüssigkeiten:** Halten Sie Ihr Gerät fern von Flüssigkeiten und benutzen Sie es nicht mit feuchten Händen, durch Wasser verursachte Schäden sind vielfach irreparabel.

**11.** Benutzen Sie nur von WIKO zugelassene **Zubehörteile in der Box**. Die Benutzung nicht zugelassener Zubehörteile kann Ihr Gerät beschädigen oder Risiken bergen.

**12.** Der **Akku** muss mit Vorsicht behandelt werden. Versuchen Sie nicht den Akku auseinanderzunehmen. Benutzen Sie nie beschädigte Akkus oder Ladegeräte. Halten Sie die Akkus von elektronischen Gegenständen fern. Generell dürfen Akkus keinen extremen Temperaturen (unter 0°C oder über 45°C) ausgesetzt werden. Es wird empfohlen das Telefon bei einer Raumtemperatur von 5 bis 25°C zu laden. Um die Lebensdauer der Batterie zu erhöhen, verwenden Sie bitte nur die mitgelieferte WIKO Batterie und das Netzteil. Unsachgemäße Benutzung der Batterie oder die Batterie gegen ein inkorrekten Typen getauscht wird, könnte Feuer, Explosionen oder andere Risiken verursachen. Zur Entsorgen der benutzten Batterie

folgen sie der Anleitung.

**13. Stoß- und Schlageinwirkung:** Benutzen und bedienen Sie Ihr Gerät mit größter Sorgfalt.

Schützen Sie Ihr Telefon vor schädigender Stoß- oder Schlageinwirkung. Manche Teile Ihres Geräts sind aus Glas, die beim Herunterfallen oder bei Stößeinwirkung zerbrechen können. Achten Sie darauf, dass Ihr Gerät nicht herunterfällt. Berühren Sie den Bildschirm nicht mit spitzen Gegenständen.

**14. Elektrische Entladung:** Versuchen Sie nicht, Ihr Gerät in Einzelteile zu zerlegen, es besteht Strom-schlaggefahr.

**15. Pflege:** Reinigen Sie den Hörer nur mit einem trockenen Tuch (keine Lösungsmittel wie Benzol oder Alkohol benutzen).

**16. Laden** Sie Ihr Telefon in gut gelüfteten Bereichen auf. Laden Sie Ihr Gerät nicht auf textilem Untergrund auf.

**17. Beeinträchtigung von Magnetstreifen:** Legen Sie Ihr Mobiltelefon nicht neben Ihre Kreditkarte, die Daten auf den Magnetstreifen könnten dadurch beschädigt werden.

**18.** Benutzen Sie das Mobiltelefon nicht in einer zu heißen oder zu kalten Umgebung, setzen Sie das Mobiltelefon niemals starker Sonneneinstrahlung oder zu hoher Feuchtigkeit aus. Die für das Funktionieren des Telefons angemessene Temperatur liegt zwischen -10°C und +45°C, die vom Hersteller angegebene Maximaltemperatur beim Aufladen beträgt +40°C.

**19.** Aufgrund des verwendeten Gehäusematerials darf das GSM-Mobiltelefon nur an USB-Schnittstellen, Version 2.0 oder höher, angeschlossen werden.

**20.** Der Adapter sollte sich in der Nähe des Geräts befinden und leicht zugänglich sein.

**21.** Das Ladegerät ist nur zum Gebrauch in Innenräumen vorgesehen, der Name des Gerätetyps lautet TN-050200E4, die Ausgangsspannung/Stromstärke beträgt 5V/2A.

## ~ Wichtige Bedienungsanweisungen

*Akku - SIM - Notruf - SAR - Reparatur*

**1.** Um die Lebensdauer Ihres Akkus zu verlängern, sollten ausschließlich WIKO-Akkus und -Ladegeräte verwendet werden. Wird der Akku durch ein nicht-konformes Modell ausgetauscht, besteht Explosionsgefahr.

**2.** Werfen Sie Akkus nie ins Feuer und beachten Sie die geltenden gesetzlichen Bestimmungen zur Entsorgung/zum Recycling von verbrauchten Akkus und Alttelefonen.

**3.** Achten Sie darauf, dass der Akku nicht beschädigt oder gequetscht wird. Dadurch könnte ein interner Kurzschluss und/oder Überhitzung entstehen.

**4.** Nehmen Sie den Akku nicht auseinander.

**5.** Der Akku kann mehrere hundert Mal aufgeladen werden, bevor er ausgetauscht werden muss. Wird der Akku dauerhaft schwächer, muss er ausgetauscht werden.

**6.** Werfen Sie Akkus nicht in den Hausmüll, führen Sie sie der Wiederverwertung zu und beachten Sie die Herstelleranweisungen. Bringen Sie beschädigte Akkus zum nächstgelegenen autorisierten Kundendienst oder WIKO-Vertriebspartner.

**7.** Ziehen Sie das Ladegerät aus der Wandsteckdose, sobald der Akku aufgeladen ist, so können Sie Ihren Stromverbrauch reduzieren.

**8.** Lassen Sie den Akku nie länger als eine Woche am Ladegerät angeschlossen, die eventuell

entstehende Überlast könnte zu einer Verkürzung der Produktlebensdauer führen.

**9.** Gehen Sie mit den SIM-Karten vorsichtig um, wischen Sie die Karten mit einem weichen Tuch ab, wenn Sie schmutzig erscheinen.

**10.** Notruf: Es kann vorkommen, dass die Notrufnummern nicht im gesamten Mobilfunknetz zugänglich oder Notrufe in abgelegenen bzw. unerschlossenen Bereichen unmöglich sind, informieren Sie sich bei Ihrem Telefonanbieter.

**11. Belastung durch hochfrequente Strahlung :**  
Ihr Gerät wurde nach internationalen Normen (ICNIRP) entworfen und entwickelt.

Die Sicherheitshinweise bezüglich der Absorption von elektromagnetischen Feldern wird in der Maßeinheit SAR angegeben.

**Die lokale spezifische Absorptionsrate (SAR) beziffert den Grad der Exposition des Nutzers an elektromagnetischen Wellen, die von dem betreffenden Gerät ausgehen. Der maximal erlaubte SAR-Wert beträgt für Kopf und Oberkörper 2 W/kg und für die Gliedmaßen 4 W/kg.**

**Der höchste gemessene SAR Wert für Ihr Gerät bei einer Nutzung von 0.5cm Nähe zum Körper ist :**

**SAR Kopf : 0.377 W/kg**

**SAR Oberkörper : 1.686 W/kg**

**SAR Gliedmaßen : 3.136 W/kg**

### **Hinweise zur Absenkung des Sous-exposition**

Zur Herabsenkung der erhaltenen Strahlendosis empfehlen wir Ihnen, Ihr Gerät bei guten Empfangsbedingungen zu benutzen. Eine Benutzung z. B. in Tiefgaragen oder während einer Auto-oder Zugfahrt sollte daher weitmöglich eingeschränkt werden.

Die Empfangsbedingungen werden über die auf Ihrem Telefon erscheinenden Signalstärkebalken angezeigt. Je mehr Balken auf Ihrem Telefon angezeigt werden, desto besser ist die Empfangsqualität.

Zur Einschränkung der Strahlenbelastung empfehlen wir Ihnen die Benutzung einer Freisprecheinrichtung.

Um negative Auswirkungen durch anhaltende Strahlung zu vermeiden, empfehlen wir Teenagern, das Telefon fern vom Unterleib und Schwangeren, es fern vom Bauch zu halten.

**12.** Die Reparatur Ihres Gerätes muss von einem zugelassenen Fachspezialisten durchgeführt werden. Wenn Sie eine nicht zugelassene Person mit der Reparatur beauftragen, übernimmt WIKO keine Garantie mehr für das Telefon.

**13.** Der **IMEI** Code ist die Seriennummer, mit deren Hilfe sich Ihr Gerät identifizieren lässt und ein reibungsloserer Ablauf des Kundendiensts möglich ist. Es gibt verschiedene Möglichkeiten, den IMEI Code zu erfahren:

• Die Tastenkombination \* # 06 # mit der digitalen Tastatur Ihres Mobiltelefons eingeben.

- Auf der Verpackungsschachtel Ihres Telefons nachsehen.
- Den Akku aus Ihrem Gerät nehmen: Auf dem Gehäuserücken befindet sich ein Etikett mit dem IMEI Code (Bei nicht herausnehmbaren Akkus sehen Sie bitte auf dem Etikett am hinteren Gehäuseteil Ihres Telefons nach).

## ~ Bandinformationen Frunkfrequenzen

WWAN		
Frequency Band	Maximum output power (dBm)	
GSM 1800	30.5 dBm	
GSM 190	30 dBm	
GSM 850/900	33 dBm	
UMTS B1/B2/B5/B8	24 dBm	
FDD LTE B1/B5/B8/B28	24 dBm	
FDD LTE B8/B20	23.5 dBm	
FDD LTE B3/B7	24.5 dBm	
TDD LTE B40	24 dBm	
WLAN		
Standard	Frequency	EIRP(dBm)
802.11b	2.4~2.4835GHz	15.35
802.11g	2.4~2.4835GHz	13.27
802.11n	2.4~2.4835GHz	13.51
BLUETOOTH		
Bluetooth Version	EIRP Power(dBm)	
EDR	9.61	
LE	-3.03	

## ~ Recycling



Dieses Produkt unterliegt der European Directive (WEEE Directive 2012/19/EU) and batteries (Directive 2006/66/EC). Elektrisches, elektronisches Equipment, Batterien, Akkus und deren Zubehör müssen sich immer einem ausgewählten Abfallmanagement unterziehen. Deshalb müssen diese Elemente bei den entsprechenden autorisierten Abfallstationen entsorgt werden, um standesgemäß wiederaufbereitet oder recycelt zu werden.

## ~ Gefährliche Substanzen

Dieses Gerät entspricht den Anforderungen, die aus den REACH Regulationen (Regulation (EC) No 1907/2006) und jenen aus den überarbeiteten RoHS Direktiven (Directive 2011/65/EU) resultieren.

## ~ Haftbarkeit

Innerhalb der Grenzen der gültigen Gesetzgebung in Ihrem Land, ist WIKO im Fall von Fahrlässigkeit Ihrerseits oder seitens von Dritten bei Verwendung Ihres Gerätes oder Dienste von Dritten durch das Gerät nicht für verursachte Schäden verantwortlich, die aus besagter Fahrlässigkeit resultieren. Sie alleine sind verantwortlich für die Benutzung Ihres Gerätes in Übereinstimmung mit allen in Ihrem Land eingesetzten und gültigen Vorschriften. Diese Empfehlungen, Sicherheitsanweisungen und der Gebrauch Ihres Gerätes können variieren, je nachdem in welchem Land Sie leben. Um mehr über die Empfehlungen, zusätzliche Sicherheitsanweisungen und Benutzertipps speziell für Ihr Land zu erfahren, besuchen Sie bitte [www.wikomobile.com](http://www.wikomobile.com).

Im Falle des Betriebsausfalls oder des Defektes Ihres Produkts, treten Sie bitte mit Ihrem Verkäufer in Kontakt, um Informationen zum Ablauf des Garantieprozesses zu erhalten.



## ACHTUNG

WIKO haftet nicht für normale Verschleißerscheinungen des Produktes (Akkus, Displays, Tastaturen, Kameraobjektive, usw.).

## Vereinbarung über die Nutzung von Daten

Die Registrierung Ihres WIKO-Telefons ist ein unentgeltlicher Kundendienst, über den die WIKO-Techniker Zugang zu den materiellen Daten Ihres Telefons haben. Den Technikern sind dadurch Ihre persönliche Hardware-Spezifikation und Ihr Modell in Echtzeit bekannt, so dass WIKO Sie über für Ihr System verfügbare Updates oder eventuelle technische Probleme eines Modells oder einer Serie sofort informieren kann. Außerdem können Sie uns über diesen Service im Störfall unmittelbar benachrichtigen, damit wir Ihnen so schnell wie möglich eine technische Lösung anbieten können. Das Sammeln dieser Informationen ist erforderlich, damit WIKO Ihnen die für Ihr Telefon geeigneten Aktualisierungen anbieten kann. Mit Registrierung Ihres Telefons erkennen Sie an, dass WIKO und seine Techniker berechtigt sind, diagnoserelevante, technische, benutzungsspezifische und zugehörige Informationen einschließlich Informationen über Ihr.

WIKO-Gerät, Ihre Systemsoftware und Ihre Anwendungen unbegrenzt zu sammeln, speichern, analysieren und nutzen; diese Informationen werden von uns regelmäßig erfasst, um die Bereitstellung von Software-Updates und von technischer Hilfe für Produkte und verschiedene, dem Kunden für gerätespezifische Softwareprogramme (eventuell) gebotene Dienstleistungen zu erleichtern.

WIKO kann diese Informationen nutzen, ohne die Identität des Kunden offen zu legen, um ihm Produkte und Dienstleistungen anzubieten bzw. diese zu verbessern. Mit diesem Service haben wir keinen Zugang auf Ihre persönlichen Inhalte und Dateien.

Zur Registrierung Ihres WIKO-Telefons benötigen Sie kurzzeitig eine mobile Internetverbindung. Je nach Vertrag kann Ihnen Ihr Telefonanbieter dafür zusätzliche Kosten in Rechnung stellen. Wir empfehlen Ihnen die Nutzung einer WLAN-Verbindung. Mit WLAN besteht keine Datenbeschränkung (sofern in Ihrem Vertrag eine Beschränkung des Datenaustauschs vorgesehen ist) und die Verbindung ist schneller.

Um auf das Datenmaterial Ihres Telefons zugreifen zu können, werden die gesammelten Informationen informationstechnisch verarbeitet. Sie werden von WIKO an einem speziellen und gesicherten Ort aufbewahrt sowie für eine Dauer von maximal drei Jahren ab dem Zeitpunkt ihrer Sammlung, je nach Datentyp.

**Empfänger dieser Daten ist die Firma WIKO SAS.  
Besitzen Sie das Recht auf Zugang, Berichtigung oder  
Löschung hinsichtlich Ihrer persönlichen Daten, die Sie bei  
der Anmeldung übermittelt haben. Sie können von diesem  
Recht Gebrauch machen, indem Sie sich an die WIKO SAS,  
1, rue Capitaine Dessemond, 13007 MARSEILLE, FRANCE.**

# KONFORMITÄTSERKLÄRUNG



Hiermit erklären wir, WIKO SAS - 1, rue Capitaine Dessemond - 13007 Marseille - FRANCE, dass das Funkgerät vom Typ **W-V830** den Anforderungen der EU-Direktive 2014/53/EU entspricht.

Softwareversion: W-V830-V01

Den kompletten Text der Entsprechenserklärung des Gerätes können Sie schriftlich unter folgender Adresse anfordern  
WIKO SAS - 1, rue Capitaine Dessemond - 13007 Marseille - FRANCE - [www.wikomobile.com/certification](http://www.wikomobile.com/certification).



# VIEW4

## Gebbruikershandleiding

---

*De beschrijving in deze handleiding kan verschillen met die van uw telefoon afhankelijk van de softwareversie of uw telefoonoperator.*

---

## GEFELICITEERD!

U hebt de mobiele telefoon **WIKO View4 (W-V830)** gekocht. In deze handleiding vindt u alle nodige informatie voor het gebruik van deze mobiele telefoon en om snel vertrouwd te raken met het WIKO universum.

Uitgebreide richtlijnen voor veilig en efficiënt gebruik, kunt u vinden op internetpagina: [www.wikomobile.com](http://www.wikomobile.com). Voor het opvragen van een geprinte versie van de gebruikershandleiding kunt u ons schriftelijk benaderen via het vermelde adres of per e-mail.

### Copyright © 2020 WIKO

De informatie in dit handboek mag in geen geval, in welke vorm dan ook, worden overgebracht of gekopieerd zonder voorafgaande schriftelijke toestemming van WIKO.

### Handelsmerken

**WIKO** is een gedeponeerd handelsmerk van WIKO SAS.

### Voorwoord

Dit handboek is met de grootste zorg opgesteld en heeft als doel u wegwijs te maken in het gebruik van dit apparaat. Alle informatie en aanbevelingen die deze bevat, vormen daarentegen geen garantie onder de wet die van toepassing is. WIKO behoudt zich het recht voor om op ieder moment de informatie in dit handboek te wijzigen.

### Aansprakelijkheidslimiet

Het geheel van diensten en inhoud toegankelijk vanaf dit apparaat zijn exclusief eigendom van derden, en dus door wetten beschermd (auteursrecht, octrooi, licentie, en andere wetten betreffende intellectueel eigendom). Deze diensten zijn gereserveerd voor persoonlijk en niet voor commercieel gebruik. Er kan onmogelijk van de inhoud of diensten gebruik gemaakt worden zonder schriftelijke toestemming van de eigenaar van deze inhoud. U mag op geen enkele wijze de inhoud of diensten gepubliceerd via dit apparaat kopiëren, publiceren, overbrengen, verkopen op welke drager dan ook, of hiervan afgeleide producten vervaardigen.

DE DIENSTEN EN INHOUD VAN DERDEN WORDEN “NAAR BEHOREN” GELEVERD. WIKO KAN DE ONDER DEZE VOORWAARDE GELEVERDE INHOUD OF DIENSTEN NIET GARANDEREN; UITDRUKKELIJK OF IMPLICIET, ONGEACHT VOOR WELK DOELEINDE. HIJ STAAT OOK NIET GARANT VOOR DE HANDELSKWALITEIT HIERVAN EN DE GESCHIKTHEID VOOR EEN BEPAALD GEBRUIK. WIKO STAAT OOK NIET GARANT VOOR DE NAUWKEURIGHEID, GELDIGHEID, LEGALITEIT OF VOLLEDIGHEID VAN DE INHOUD OF DIENSTEN GELEVERD VIA DIT APPARAAT.

**WIKO** heeft geen enkele controle over de inhoud en diensten die door derden via sociale media of transmissieapparatuur overgedragen wordt. Daarbij kunnen diensten van derden willekeurig onderbroken of ontbonden worden. Om deze redenen kan WIKO geen vertegenwoordiging of garantie bieden betreffende de beschikbaarheid van de gehele inhoud of dienst van derden, en weigert uitdrukkelijk iedere aansprakelijkheid met betrekking tot deze onderbreking of ontbinding.

**WIKO** kan op geen enkele wijze aansprakelijk gesteld worden voor de verwerking en traceerbaarheid van deze inhoud en diensten van derden, toegankelijk via dit apparaat. Vragen of verzoeken betreffende deze inhoud of diensten moeten direct aan de betreffende leverancier van de inhoud of diensten gericht worden.

De simkaart en het netwerk of systeem (cellulair of anders) waarop dit apparaat functioneert, wordt geleverd door een onafhankelijke, buitenstaande operator. WIKO weigert uitdrukkelijk de aansprakelijkheid voor problemen betreffende de werking, beschikbaarheid, bereikbaarheid, diensten of capaciteit van het netwerk of systeem (cellulair of anders). De verantwoordelijkheid van WIKO en zijn erkende klantenservice is beperkt tot de reparatiekosten en/of vervanging van het apparaat tijdens de garantieperiode.

WIKO KAN NIET AANSPRAKELIJK GESTELD WORDEN IN GEVAL VAN VERWAARLOZING, OF DIT NU DE CONTRACTUELE OF ONRECHTMATIGE VERANTWOORDELIJKHEID IS, DIRECTE OF INDIRECTE SCHADE, ACCESSOIRES, ADVOCATENHONORARIUM, KOSTEN, SPECIALE- OF IEDER ANDERE SCHADE VOORTKOMEND UIT HET GEBRUIK DOOR UZELF OF DOOR DERDEN VAN DE INHOUD OF DIENSTEN TOEGANKELIJK VIA DIT APPARAAT.

IN ENKELE LANDEN ZIJN DE UITSLUITINGEN VAN IMPLICIETE GARANTIES, OF BEPERKINGEN VAN WETTELIJKE CONSUMENTENRECHTEN NIET TOEGESTAAN; HET IS DUS MOGELIJK DAT DEZE UITSLUITINGEN EN BEPERKINGEN NIET VOOR U VAN TOEPASSING ZIJN.

## Inhoud van de doos :

1. Mobiele telefoon WIKO View4
2. Netspanningsadapter
3. Micro USB-kabel
4. Hoofdtelefoon
5. Snelstartgids en Veiligheidsboek
6. Niet verwijderbare batterij

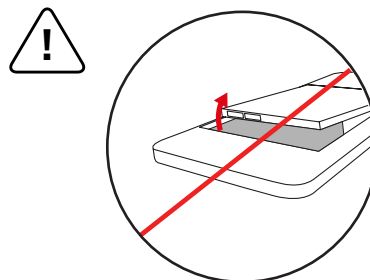



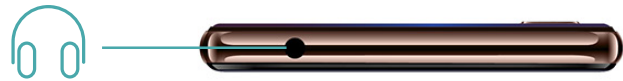

# Uw telefoon ontdekken



Aan-uit /  
Vergrendelen



## ~ Telefoontoetsen

Toetsen	Funcctie
Aan/Uit 	De toets ingedrukt houden: De telefoon in-/uitschakelen. Een lichte druk: het toetsscherm vergrendelen.
Starts- cherm 	Keer terug naar het startscherm.
Menu 	Open de lijst met de laatste toepassingen.
Zurück Taste 	Terug naar het vorige scherm. Het toetsenbord van het scherm blokkeren.
Volume 	Verhoog of verlaag het volume van de oproep, de ringtone, de muziek, de games en andere audiofuncties. Wanneer de telefoon overgaat, de ringtone op Mute zetten. De conferentiefunctie activeren door een lange druk op Volume-.

## Eerste inbedrijfneming voorbereiden

### ~ Simkaarten invoegen - 2 SIM

Plaats de simkaarten volgens het onderstaande schema.

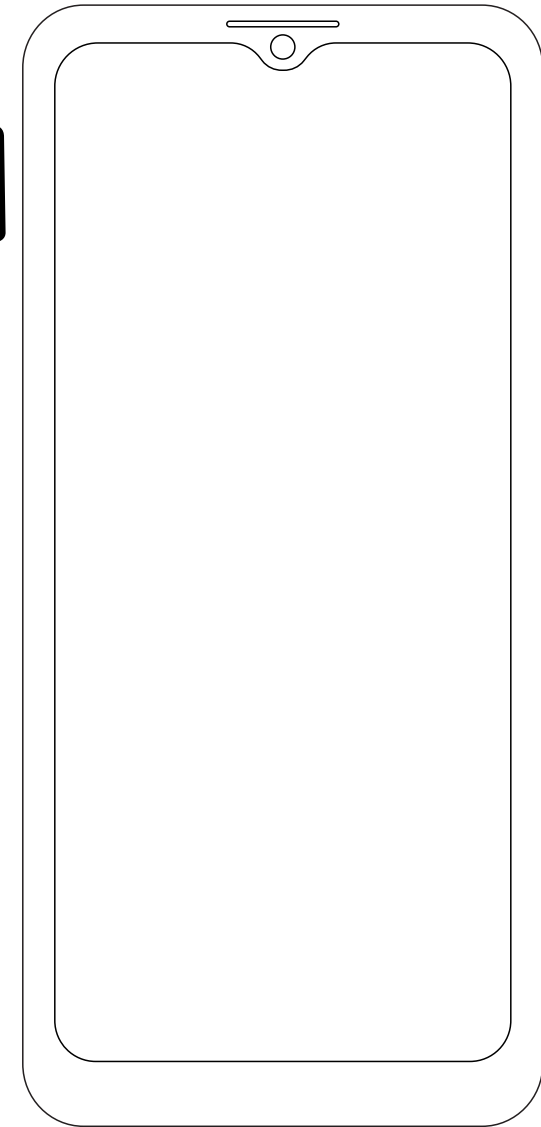
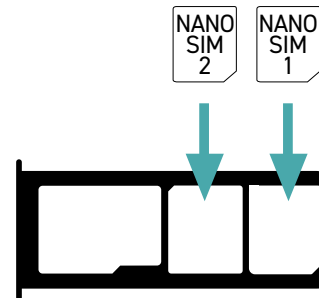
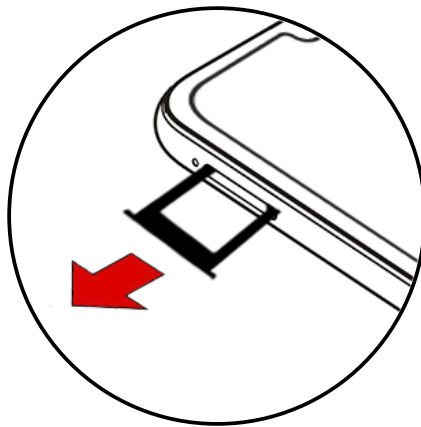
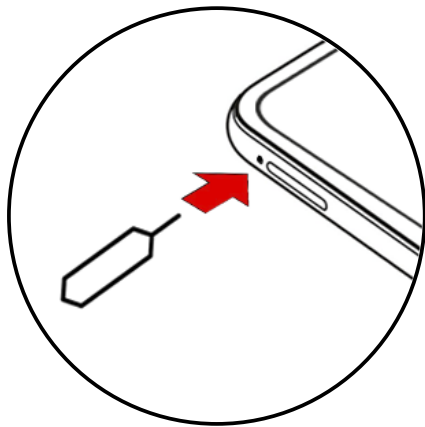

## ~ De geheugenkaart installeren

Uw telefoon kan een MicroSD geheugenkaart van maximaal 256GB bevatten.

Installeer de geheugenkaart in de hiervoor bestemde sleuf.

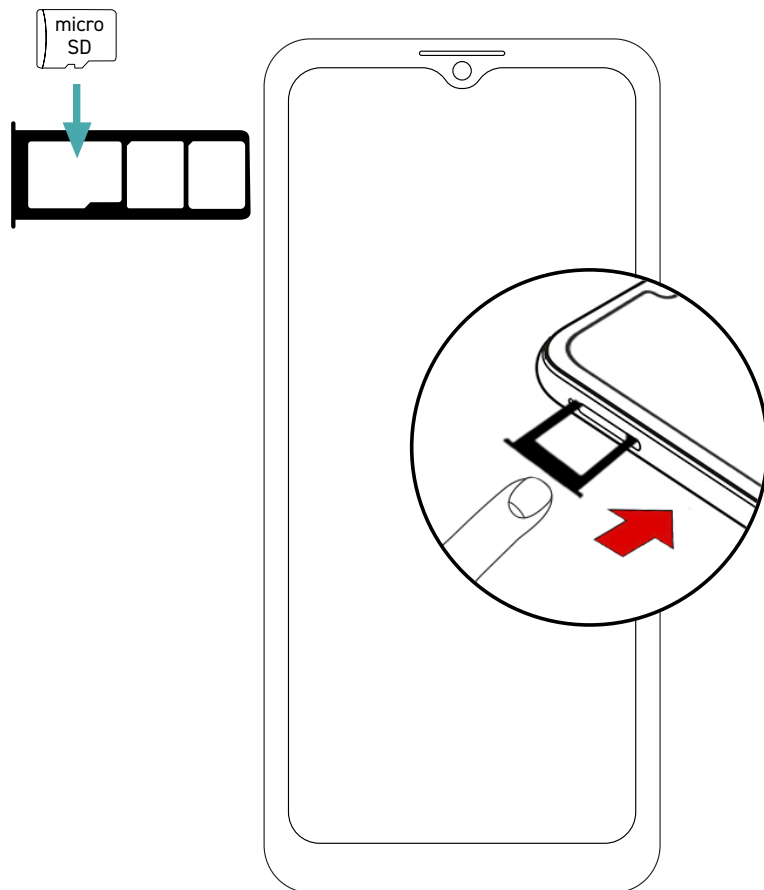

## ~ De batterij opladen

Uw telefoon wordt gevoed door een oplaadbare batterij. Het rode knipperlicht geeft aan dat de batterij bijna leeg is. Gelieve de batterij op te laden. Een te laag batterijniveau kan de levensduur verkorten.

Sluit de lader aan op een stopcontact en de USB-connector van de microfoon op de USB-poort van de telefoon.

Het statuslampje van de telefoon wordt nu rood, wat aangeeft dat de batterij wordt geladen.

Zodra het laden is voltooid, wordt het statuslampje groen. Koppel het apparaat los van de lader.

[Raadpleeg het hoofdstuk "Veiligheidsinstructies" voor meer informatie.](#)

## ~ Aan- en uitzetten

Om de telefoon in te schakelen, geeft u een lange druk op de AAN/UIT knop, tot de telefoon vibreert.

Als uw simkaart vergrendeld is, moet u de juiste pincode opgeven om de simkaart te ontgrendelen wanneer de telefoon wordt ingeschakeld.

Na drie mislukte ingaven van de pincode wordt de mobiele telefoon geblokkeerd en moet u hem deblokkeren met uw pukcode (bij de simkaart meegeleverd. Als dit niet het geval is, neemt u contact op met uw telefoonoperator). Om de telefoon uit te zetten, geeft u een lange druk op de AAN/UIT knop totdat het menu verschijnt en drukt u vervolgens op *Uitschakelen*. Druk vervolgens op *OK* om uw keuze te bevestigen.

De telefoon trilt wanneer deze volledig is uitgeschakeld.

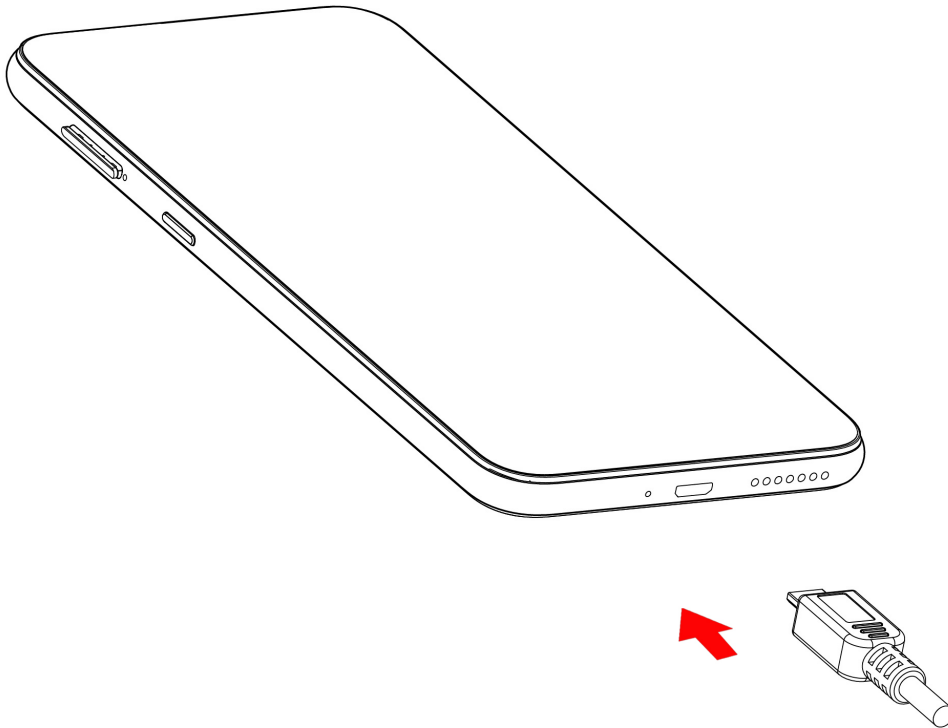

## Basisfuncties

### ~ Simbeheer

Wanneer u uw telefoon voor de eerste keer inschakelt of van simkaart verandert, verschijnt er informatie over de simkaarten. U wordt dan verzocht om de instellingen verbonden aan de oproep, het bericht en de internetverbinding al dan niet te wijzigen. Sim1 is geconfigureerd als de standaard simkaart voor dataconnectie.

Nu kan u :

1. De standaardsim instellen voor spraakoproepen, videooproepen, sms/mms en dataverbinding voor internet. De achtergrondkleur dient om een onderscheid te maken tussen de twee sims.
2. De simkaart kiezen voor elke actie, bijvoorbeeld vóór het starten van een gesprek of het sturen van een sms/mms door te kiezen voor 'Elke keer vragen'.

### ~ Netwerkverbinding

- **APN niet beschikbaar**

Als uw operator niet in de lijst staat of de lijst leeg is, informeert u bij uw operator hoe u de APN handmatig kunt instellen. Ga naar Instellingen > Netwerk en internet > Mobiel netwerk > SIM1 of SIM2 > Geavanceerd > Toegangspunt Namen. Hiervoor drukt u op de knop  waar u de door uw provider opgegeven informatie invoert.

U keert terug naar het vorige menu en kiest de APN die u zojuist hebt opgeslagen.

- **De dataverbinding activeren**

Controleer uw instellingen voor gegevensverbinding:

1. Ga naar Instellingen > Netwerk en internet > Mobiel netwerk > SIM1 of SIM2 > Geavanceerd > Toegangspunt Namen, schakel vervolgens het toegangspunt in op basis van uw operator/pakket
2. Om Mobiele data te activeren, sleep het meldingenvenster naar beneden met twee vingers en schakel de gegevensverbinding in door te klikken op .
3. U kunt kiezen welke simkaart u verkiest voor een dataverbinding in Instellingen > Netwerk en internet > Simkaarten > Voorkeurssimkaart voor Mobiele data, druk vervolgens op de simkaart die u wilt activeren.

Wanneer u Gegevensverbinding activeert voor één simkaart, kan het 4G-netwerk alleen worden geactiveerd voor deze simkaart.

- **Dataroaming**

Op simkaarten met roaming moet u Gegevensroaming activeren in het menu Instellingen > Netwerk en internet > Mobiel netwerk > SIM1 of SIM2 > Roaming. Anders wordt de internetverbinding standaard uitgeschakeld.

## ~ Meldingen

### Meldingspictogrammen op de statusbalk

 Signaalsterkte

**4G** Ingelogd op 4G

**H+** Ingelogd op HSPA+

**H** Ingelogd op HSPA (3G)

**3G** Ingelogd op 3G-

**E** Ingelogd op EDGE-

**G** Ingelogd op GPRS-

 Geen signaal

**R** Roaming

 Beschikbare Wi-Fi

 Wi-Fi verbinding

 Bluetooth Aan

 GPS in dienst

 Spraakoproep in uitvoering

 Oproep in de wachtrij

 Gemiste oproep

 Synchronisatie

 Nieuwe e-mail

 Alarm Aan

 Geluid uit

 Nieuw voicemailbericht



Downloads



Aangesloten op de



Batterijniveau



Sms of mms



Vliegtuig-modus Aan



Simkaart gewijzigd



Geen simkaart

Meldingen kunnen afhankelijk van de toepassingen vergezeld gaan van een geluidssignaal, trillingen of knipperende lichten.

## Het meldingenvenster

Trek de statusbalk bovenaan naar beneden voor detailinformatie over de meldingen. Informatie over nieuw binnengekomen berichten, opkomende agenda-evenementen, downloadstatus enz. wordt dan weergegeven.

Druk op ALLES WISSEN om alle eenmalige meldingen te wissen, de actieve applicaties worden dan opgeslagen in de lijst. Schuif een melding naar links of naar rechts om hem te wissen. Om het venster te sluiten, schuift u het naar boven of drukt u op TERUG ◀.

Om het instellingenvenster weer te geven, drukt u op .

**Om dit sneller te doen, trekt u de statusbalk met twee vingers naar beneden.**



# Veiligheidsvoorschriften

Lees voor veilig gebruik de volgende richtlijnen aandachtig door:



1. Als men langere tijd met het volle geluidsvolume naar de muzikspeler luistert, kan dit het gehoor van de luisteraar beschadigen.

Om mogelijke gehoorschade te voorkomen, vermijd gedurende lange tijd via koptelefoon (hoofdtelefoon, oordopjes) naar geluiden of muziek te luisteren met een te hoog volume.

2. **Noodoproep:** Soms zijn noodnummers niet altijd bereikbaar via alle mobiele netwerken, controleer eerst met uw operator.

3. **Kinderen:** Ga behoedzaam om met uw telefoon. Een mobiele telefoon is niet ontworpen voor gebruik door kinderen. De telefoon bevat meerdere kleine onderdelen die, indien ingeslikt, verstikking kunnen veroorzaken.

4. **Rijveiligheid:** Het gebruik van uw mobiele telefoon tijdens het rijden is verboden. Het is uw verantwoordelijkheid om de wetten en voorschriften te respecteren wat betreft het

gebruik van mobiele telefoons in het land waar u rijdt.

5. **In het vliegtuig:** Zet uw telefoon uit in het vliegtuig. Vergeet niet om uw telefoon uit te schakelen wanneer u zich in een vliegtuig bevindt (gsm + Bluetooth). Dit kan namelijk interferentie veroorzaken.

6. **In het ziekenhuis :** Zet uw telefoon uit in de buurt van medische apparatuur.

Het is heel gevaarlijk om een telefoon aan te laten staan in de buurt van een medisch instrument. Dit kan interferentie veroorzaken met medische instrumenten. De instructies en waarschuwingen in ziekenhuizen en zorgcentra dienen daarom strikt te worden gevolgd.

7. Vergeet niet om uw telefoon uit te schakelen in benzinestations. Gebruik het apparaat niet in een **benzinestation** in de buurt van brandstof. Het is gevaarlijk om uw telefoon te gebruiken in een **professionele garage**.

8. **Electronische implantaten en peacemakers:** Een minimumafstand van 15 cm tussen mobiele telefoon en pacemaker wordt aangeraden om een mogelijke storing van de pacemaker te voorkomen. Draggers dienen uit voorzorg gedurende het telefoongesprek het toestel aan de andere zijde vast te houden. Indien u merkt dat het toestel

de werking van uw pacemaker verstoort dient u de telefoon onmiddellijk uit te schakelen en contact op te nemen met uw dokter voor advies.

**9. Brandgevaar:** Gebruik de telefoon niet in de buurt van warmtebronnen. Laadt vanwege brandgevaar een telefoon niet op in de nabijheid van een warmtebron.

**10. Contact met vloeistoffen:** Stel het toestel niet bloot aan vloeistoffen en hanteer deze niet met natte handen: het in aanraking komen met water kan leiden tot onherstelbare schade.

**11.** Gebruik enkel door WIKO goedgekeurde **accessoires** uit de doos. Niet goedgekeurde accessoires kunnen de telefoon beschadigen of uw veiligheid in gevaar brengen.

**12. Batterijen** moeten voorzichtig worden gebruikt. Haal nooit zelf de batterij uit elkaar en verwijder geïntegreerde batterijen niet. Gebruik nooit een beschadigde batterij of oplader. Bewaar batterijen niet in de buurt van elektronische voorwerpen. In het algemeen dient u batterijen nooit bloot te stellen aan lage of hoge temperaturen, (onder 0°C of boven 45°C). Het wordt aanbevolen om de batterij op te laden bij een kamertemperatuur van 5 tot 25°C. Om de levensduur van de batterij te verhogen, gebruik enkel WIKO batterij en

oplader meegeleverd in de doos. Verkeerd gebruik van de batterij of de batterij wordt vervangen door een onjuist type, kan brand, ontploffing of ander gevaar veroorzaken. Ontdoe u van gebruikte batterijen in overeenstemming met de instructies.

**13. Schokken of stoten :** Gebruik en behandel uw telefoon met de grootst mogelijke zorg.

Bescherm uw telefoon tegen schokken of stoten die het zouden kunnen beschadigen. Sommige onderdelen van de telefoon zijn van glas en kunnen daarom breken door een val of een grote schok. Laat het apparaat niet vallen. Raak het scherm niet aan met een scherp voorwerp.

**14. Elektrische schokken:** Probeer uw toestel vanwege het gevaar voor elektrische schokken niet te demonteren.

**15. Onderhoud :** Als u uw handset wilt schoonmaken, gebruikt u hiervoor een droge doek (geen oplosmiddelen zoals benzeen of alcohol).

**16. Laad** de telefoon op in een goed geventileerde plaats. Laad uw apparaat niet op als het zich op stof bevindt.

**17. Wissen van magneetbanden :** Plaats uw telefoon niet naast een creditcard, want dit kan gevolgen hebben voor de gegevens op magneetbanden.

**18.** Stel uw mobiele telefoon niet bloot aan extreem hoge of lage temperaturen, noch aan direct zonlicht of vochtige

ruimtes. Aanbevolen temperatuur ligt tussen de -10°C en +45°C, de maximale laadtemperatuur goedgekeurd door de producent is bepaald op +40°C.

**19.** Vanwege de materialen verwerkt in de behuizing van het toestel, kunnen GSM toestellen enkel op USB apparatuur, versie 2.0 of recentere versies, worden aangesloten. Het is verboden de telefoon op zogenaamde USB stroomkabels aan te sluiten.

**20.** Het stopcontact dient makkelijk toegankelijk te zijn en zich te bevinden in de nabijheid van de telefoon.

**21.** Deze oplader is enkel geschikt voor binnenshuis gebruik, type TN-050200E4, uitgaand voltage/stroom 5V/2A.

## ~ Belangrijke gebruiksinstructies

*Batterijen - sim - Noodoproepen - DAS - Reparaties*

- 1.** Gebruik alleen laders en batterijen van WIKO om de levensduur van uw batterij te verlengen. Als u de batterij vervangt met een niet-conform model kan dit leiden tot een explosie van de batterij.
- 2.** Gooi nooit batterijen weg in het vuur en neem de geldende voorschriften in acht met betrekking tot het recyclen van batterijen en gebruikte telefoons.
- 3.** Let op dat de batterij niet wordt beschadigd of verpletterd. Dit zou kunnen leiden tot een interne kortsluiting en tot oververhitting.
- 4.** De batterij niet demonteren.
- 5.** De batterij kan honderden keren worden opgeladen voordat hij moet worden vervangen. Als de batterij tekenen van zwakte vertoont, moet u hem vervangen.
- 6.** Als u uw mobiele telefoon voor lange periode niet gebruikt, moet de batterij worden opgeladen voor een optimale gebruiksduur.
- 7.** Gooi batterijen niet weg met huishoudelijk afval, denk aan recyclagevoorschriften en volg de instructies van de fabrikant. Als de batterij is beschadigd, brengt u hem naar de klantenservice of naar de meest dichtbijgelegen erkende WIKO dealer.

8. Verminder uw energieverbruik en haal de lader uit het stopcontact wanneer het opladen van de batterij is voltooid.

9. Laat de batterij niet langer dan een week laden. Dit zou overbelasting kunnen veroorzaken en de levensduur van het product verminderen.

10. Behandel simkaarten voorzichtig. Veeg ze schoon met een zachte doek als ze vuil lijken.

11. Alarmnummers: Het is mogelijk dat alarmnummers niet beschikbaar zijn op alle mobiele telefoonnetwerken, in geïsoleerde of niet aangesloten gebieden. Informeer op voorhand bij uw operator.

## 12. RF-blootstelling

Uw toestel is ontworpen en geproduceerd om te voldoen aan de internationale (ICNIRP) normen betreffende blootstelling aan radiogolven. Veiligheidsvoorschriften voor blootstelling aan radiogolven worden gemeten in SAR (Specific Absorption Rate).

**Het Specifiek Absorptie Tempo (SAR) is de snelheid waarmee ons lichaam de golven die het toestel uitzendt, in zich opneemt - waar de straling schade kan veroorzaken. Het maximaal toegelaten SAR is 2 W/kg voor het hoofd en borstkas, en 4 W/kg voor de ledematen.**

**De hoogste SAR-waarde voor uw toestel bedraagt bij**

**gebruik op een minimale afstand van 0.5cm is :**

**SAR Hoofd : 0.377 W/kg**

**SAR Borstkas : 1.686 W/kg**

**SAR Ledematen : 3.136 W/kg**

## Tips om het niveau van blootstelling te verlagen

Om de hoeveelheid ontvangen straling te verminderen, raden wij u aan uw telefoon te gebruiken in de condities van een goede ontvangst. Het is raadzaam om het gebruik van de telefoon te beperken in plaatsen zoals: ondergrondse parkeerplaatsen, tijdens het reizen in de auto of de trein enz. De ontvangstcondities worden aangegeven door middel van het staafdiagram op uw telefoon. Hoe meer ontvangststaven op het diagram van uw telefoon, des te beter de kwaliteit van de ontvangst.

Om blootstelling aan straling te beperken, raden wij het gebruik van een handsfree-kit aan.

Om de slechte gevolgen van blootstelling aan langdurige straling te beperken, raden wij adolescenten aan om de telefoon uit de buurt van hun onderbuik te houden en zwangere vrouwen om de telefoon van de buik te houden.

13. Uw apparaat mag uitsluitend worden gerepareerd door een erkende technicus. Als u de reparatie van uw apparaat toevertrouwt aan onbevoegde personen, geeft WIKO geen garantie op de telefoon.

**14.** De IMEI code is het serienummer die de identificatie van uw apparaat mogelijk maakt en die gebruikt wordt door de dienst na verkoop. Er zijn meerdere manieren om uw IMEI code te vinden:

- \* # 06 # intoetsen op het numerieke toetsenbord van uw mobiele telefoon.
- Op de verpakking van uw telefoon kijken.
- Door de batterij uit het apparaat te halen: op de achterkant zit een etiket met uw IMEI code. (voor niet uitneembare batterijen moet u op het etiket van de telefoonbehuizing kijken).

## ~ Radio frequentieband informatie

WWAN		
Frequency Band	Maximum output power (dBm)	
GSM 1800	30.5 dBm	
GSM 190	30 dBm	
GSM 850/900	33 dBm	
UMTS B1/B2/B5/B8	24 dBm	
FDD LTE B1/B5/B8/B28	24 dBm	
FDD LTE B8/B20	23.5 dBm	
FDD LTE B3/B7	24.5 dBm	
TDD LTE B40	24 dBm	
WLAN		
Standard	Frequency	EIRP(dBm)
802.11b	2.4~2.4835GHz	15.35
802.11g	2.4~2.4835GHz	13.27
802.11n	2.4~2.4835GHz	13.51
BLUETOOTH		
Bluetooth Version	EIRP Power(dBm)	
EDR	9.61	
LE	-3.03	

## ~ Recycling



Op dit product is de Europese richtlijn van toepassing (Richtlijn betreffende Afval van Elektrische en Elektronische Apparaten 2012/19/EU), terwijl op batterijen de Europese richtlijn 2006/66/EG van toepassing is. Alle elektronische apparaten, batterijen en toebehoren dienen afzonderlijk van het huisafval te worden verwijderd via door de overheid of gemeente toegewezen inzamelpunten.

## ~ Gevaarlijke stoffen

Dit apparaat voldoet aan de REACH-voorschriften (Richtlijn (EG) nr.1907/2006) en de RoHS- richtlijn (Richtlijn 2011/65/EU).

## ~ Verantwoordelijkheid

Binnen de in de wet vastgelegde grenzen van uw land, aanvaardt de firma Wiko geen enkele verantwoordelijkheid en is niet aansprakelijk voor schade veroorzaakt door onzorgvuldig gebruik van dit apparaat uwerzijds of wanprestaties geleverd door derden via dit apparaat.

U draagt de verantwoordelijkheid voor het gebruik van dit apparaat conform alle in uw land geldende voorschriften. Aanvullende aanbevelingen, veiligheidsinstructies en gebruikadviezen kunnen per land verschillen. Nadere aanbevelingen, veiligheidsinstructies en gebruikadviezen in uw land, kunt u nalezen op onze website: **[www.wikomobile.com](http://www.wikomobile.com)**.

**In geval van een storing of defect van uw product, neem contact op met het verkooppunt voor informatie omtrent de garantie procedure.**

## LET OP

**WIKO** geeft geen garantie voor normale slijtage (batterijen, schermen, toetsenborden, cameralenzen enz.).

## Overeenkomst over het gebruik van gegevens

De registratie van uw WIKO telefoon is een gratis service die de technici van WIKO in staat stelt over de materiële gegevens van uw telefoon te beschikken onmiddellijk te weten welk model u heeft en welke materiële specificaties. Andersom kunnen zij u zo op de hoogte houden van beschikbare updates voor uw systeem en u waarschuwen in geval zich een algemeen bekend technisch mankement voordoet met een model of een bepaalde serie. Bovendien maakt deze service het ons mogelijk u onmiddellijk te waarschuwen bij problemen om daar zo snel mogelijk een technische oplossing voor te bieden. De verzameling van deze informatie is nodig om WIKO in staat te stellen de voor uw telefoon bestemde updates te bieden.

Met de registratie van uw telefoon, kent u WIKO en zijn technisch personeel het recht toe informatie te kunnen verzamelen, bewaren, analyseren en gebruiken in verband met technische diagnose, gebruik en daarmee samenhangende zaken, daarbij onbeperkt inbegrepen

informatie over uw WIKO toestel, uw systeemsoftware en uw applicaties. Wij verzamelen deze informatie regelmatig om het eenvoudiger te maken updates van software en productassistentie te verschaffen en u als klant (zo nodig) diverse diensten te bieden met betrekking tot de software van uw toestel.

WIKO kan deze informatie gebruiken, zonder de identiteit van de klant openbaar te maken om zijn producten of diensten aan de gebruiker aan te bieden of te verbeteren. Deze service verschaft ons geen toegang tot uw persoonlijke inhoud en bestanden.

Voor de registratie van uw WIKO telefoon is een korte verbinding nodig met het mobiel internet netwerk. Dat kan kosten met zich meebrengen die, afhankelijk van het abonnement bij uw mobiele provider, voor uw rekening zijn. Wij adviseren u een Wifi verbinding te gebruiken. Met Wifi is de gegevensoverdracht onbeperkt (als uw telefoonabonnement slechts beperkte gegevensuitwisseling toestaat) en is de verbinding sneller.

De verzamelde informatie wordt met de computer verwerkt om toegang te krijgen tot de materiële gegevens van uw telefoon. Deze zullen voor een periode van maximaal 3 jaar vanaf inzameling, en naar gelang de aard van de gegevens door WIKO in een speciale, beveiligde ruimte opgeslagen worden.

Indien u toegang wenst tot uw persoonlijke gegevens, een wijziging ervan wil aanvragen of een verzoek wil indienen om uit ons bestand verwijderd te worden, kan u zich met een schrijven richten tot WIKO SAS, 1, rue Capitaine Dessemond, 13007 MARSEILLE, FRANKRIJK.



# CONFORMITEITSVERKLARING



Wij verklaren WIKO SAS - 1,rue Capitaine Dessemond-13007 Marseille - FRANCE, bij deze dat de radioapparatuur van het type **W-V830** in overeenstemming is met de 2014/53/EG-richtlijn.

Softwareversie: W-V830-V01

De volledige verklaring van overeenstemming betreffende dit apparaat is op verzoek beschikbaar via het volgende adres WIKO SAS - 1, rue Capitaine Dessemond - 13007 Marseille - FRANCE of **[www.wikomobile.com/certification](http://www.wikomobile.com/certification)**.

# VIEW4

## دليل الاستعمال

قد يحتوي الوصف الذي يتضمنه هذا الكتيب على بعض الاختلافات بينه وبين هاتفك؛ وذلك تبعاً لنسخة البرمجية أو شركة الجوال الخاصة بك.



## مبروك!

لقد اشتريت ترواً هاتفك الجوال علقه **WIKO View4 (W-V830)** باستخدام هذا الهاتف المحمول؛ والتي نتمنى أن تساعدك على التعرف على عالم **WIKO** بشكل سريع. بشرائك هاتف محمول يوجد دليل كامل بالتوجيهات وتعليمات السلامة ودليل استخدام الجهاز متاح كما يمكنكم طلب على موقع الويب ورقية من الدليل عبر البريد الإلكتروني أو عن طريق توجيهه خطاب ورقي على العنوان المدرج [www.wikomobile.com](http://www.wikomobile.com) نسخة تجدونه في نهاية دليل التشغيل

### حقوق التأليف © WIKO 2020

إن المعلومات الواردة في هذا الدليل قد لا يتم الكشف عنها إلى أطراف ثالثة أو تستنسخ بأي شكل من الأشكال دون موافقة كتابية صريحة من **wiko**.

### العلامات التجارية

إن **WIKO** هي علامة مسجلة لـ **WIKO SAS**.

### اشعار

تمّ انجاز هذا الدليل بحرص شديد وهو يهدف لمساعدتكم على استعمال هذا الجهاز. المعلومات والتوصيات الواردة في هذه الوثيقة لا تشكل ضماناً. بناء على القانون المطبق **WIKO** بحق تعديل المعلومات الواردة في هذا الدليل في أي وقت.

### حدود المسؤولية

إنّ مجمل الخدمات والمحتويات التي يمكن الوصول إليها من خلال هذا الجهاز هي مملوكة حصرياً للغير وهي محمية بقوانين (قوانين الملكية الفكرية، براءة اختراع، رخصة وقوانين أخرى تتعلق بالملكية الفكرية). إنّ هذه الخدمات مصممة لاستعمالكم الشخصي فقط وليس لاستعمال تجاري. من غير الممكن استعمال المحتويات أو الخدمات دون طلب خطي يقدم إلى مالك المحتوى. لا يمكنكم بأي شكل من الأشكال نسخ، نشر، نقل، بيع أو استغلال المحتويات أو الخدمات المحرّرة من خلال هذا الجهاز على أي دعامة كانت أو انتاجه في أشكال مشتقة.

لن تكون **WIKO** مسؤولة في حال اهمال، سواء على مستوى المسؤولية التعاقدية و الجزائية، وعن الأضرار المباشرة أو غير المباشرة، الاكسسوارات، أتعاب المحاماة، مصاريف أو أي ضرر آخر ناتج عن استعمالكم الشخصي أو استعمال طرف آخر للمحتويات أو الخدمات المتوفرة من خلال هذا الجهاز.

بعض البلدان لا ترخص استثناء الضمانات الضمنية أو الحد من الحقوق القانونية للمستهلك، يمكن أن لا تنطبق هذه الاستثناءات والحدود عليكم.

تقدّم الخدمات والمحتويات المملوكة للغير كما هي. لا تضمن **WIKO** المحتويات والخدمات المقدمة سواء كان ذلك بشكل صريح أو ضمني بأي غاية كانت؛ كما لا تضمن جودة البضائع وتناسبها مع استعمال خاص. ولا تضمن **WIKO** صحّة وسلامة وشرعية أو اكتمال المحتويات والخدمات الموقّرة من خلال هذا الجهاز.

ولا تتحكّم **WIKO** في المحتويات والخدمات المقدمة من الغير عبر شبكات وأجهزة الارسال. كما يمكن قطع خدمات الغير أو فسخها في أي وقت. في هذا الشأن، لا تضمن **WIKO** أي تمثيل أو ضمان يتعلّق بتوقّر محتوى أو خدمة من الغير وتتنصّل صراحة من أي مسؤولية ترتبط بذلك الانقطاع أو التعليق. لا يمكن بأي شكل من الأشكال تحميل مسؤولية علاج ومتابعة محتويات وخدمات الغير المتوفرة من خلال هذا الجهاز. يجب تقديم أي سؤال أو طلب مرتبط بهذه المحتويات أو الخدمات مباشرة إلى المزود للمحتويات والخدمات المعنية.

يوقّر مزود خدمات مستقلّ بطاقة **SIM** والشبكة أو النظام (الخلوي أو غيره) الذي يشتغل عليه هذا الجهاز. تتنصل **WIKO** من أي مسؤولية تتعلّق بتشغيل وتوقّر وتغطية وخدمات أو قدرة الشبكة أو النظام (الخلوي أو غيره). تقتصر مسؤولية **WIKO** وخدمة ما بعد البيع المعتمدة على تكاليف إصلاح و/أو استبدال الوحدة خلال فترة الضمان.

## محتويات الصندوق :

1. جهاز هاتف محمول WIKO View4
2. محوّل كهربائي
3. كابل يو إس بي
4. سماعة أذن
5. عيرس مادختسا ليلد و كتاب السلامة
6. بطارية غير قابلة للإزالة

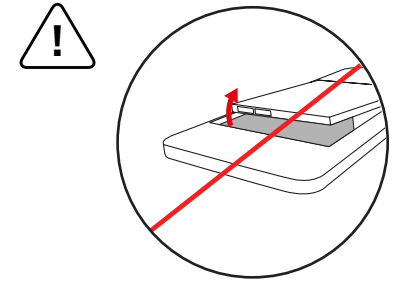







رفع / خفض الصوت



## ~ أزرار الهاتف

الوظيفة	الزر
الضغط المستمر على الزر: تشغيل / إيقاف الهاتف. الضغط الخفيف: إقفال الشاشة العاملة باللمس	تشغيل / إيقاف 
العودة إلى الشاشة الرئيسية، فتح قائمة التطبيقات الحديثة.	الشاشة الرئيسية 
عرض قوائم الخيارات المتاحة على التطبيق المفتوح	القائمة 
الرجوع إلى الشاشة السابقة. إغلاق لوحة المفاتيح المعروضة على الشاشة.	عودة 
زيادة أو تقليل صوت المكالمات ونغمة الاتصال والموسيقى والألعاب وغيرها من وظائف سمعية. تغيير نغمة الاتصال إلى الوضع الصامت، أثناء رنين الهاتف. تفعيل وضع «الاجتماع» عبر الضغط لمدة طويلة على خفض الصوت	رفع / خفض الصوت 

## بدء الاستخدام

ى SIM ادخل بطاقات  
النحو المبيّن أدناه.

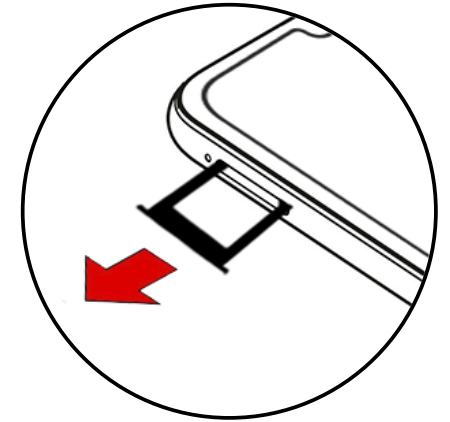
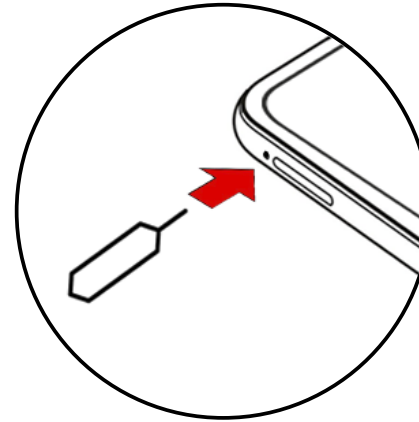
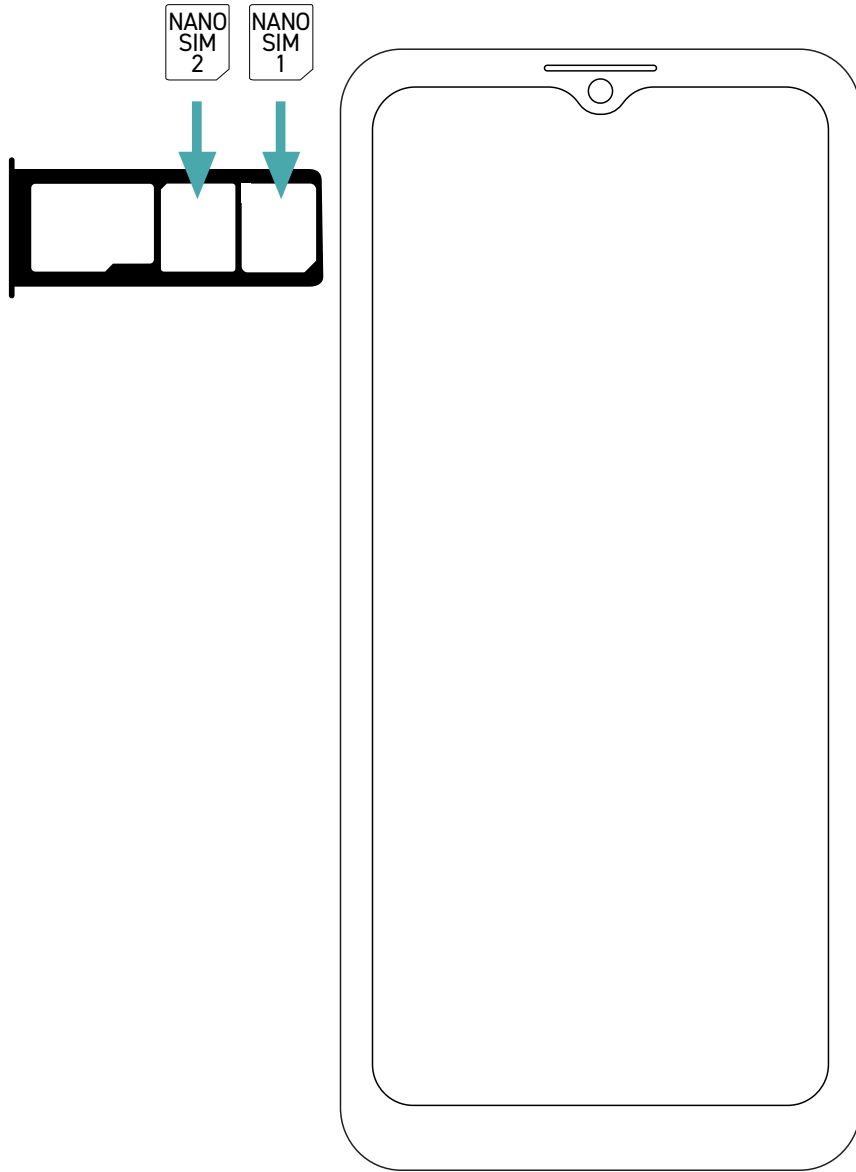



## ~ تثبيت بطاقة الذاكرة

يقبل هاتفك تثبيت بطاقة ذاكرة مايكرو إس دي تصل سعتها إلى 256 جيجابايت.

لتثبيت بطاقة الذاكرة، قم بإطفاء الهاتف، ثم إنزع غطاءه الخلفي، وأخرج البطارية، وبعدها قم بإدخال بطاقة الذاكرة في الموضع المخصص لها.

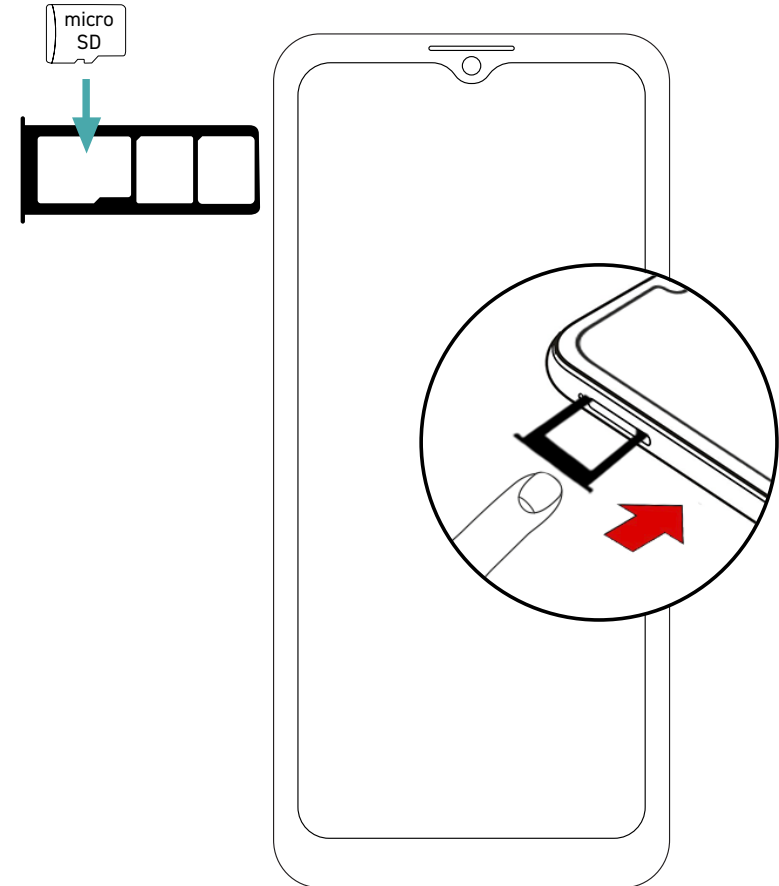

## ~ شحن البطارية

يتم تزويد هاتفك بالطاقة بواسطة بطارية قابلة للشحن. يشير الضوء الأحمر الومض إلى أن البطارية ضعيفة جداً، يُرجى إعادة شحن البطارية، قد يؤدي الانخفاض الشديد في شحن البطارية إلى قصر عُمرها. قم بتوصيل الشاحن في مقبس كهربائي، وطرف كابل اليو إس بي في منفذ اليو إس بي الموجود بالهاتف.

سيتحول مؤشر حالة الهاتف إلى اللون الأحمر، ليشير إلى أنه جاري الشحن. حال الانتهاء من الشحن، يتحول لون مؤشر الحالة إلى الأخضر، قم عندها بفصله عن الشاحن.

لمزيد من المعلومات، يرجى الاطلاع على قسم «إرشادات السلامة».

## ~ التشغيل والإيقاف

لتشغيل الهاتف، يجب الضغط على زر التشغيل / الإيقاف لفترة طويلة حتى تشغيل الهاتف.

إن كانت بطاقة الـ **SIM** الخاصة بك مَقفلة، يجب إدخال رمز **PIN** (رقم التعريف الشخصي) الصحيح لفتح بطاقة الـ **SIM** عند تشغيل الهاتف. يمكنك الحصول على رمز **PIN** (رقم التعريف الشخصي) من شركة الجوال الخاصة بك؛ يرجى الاتصال بها إن لم تكن قد حصلت عليه أو إذا كنت قد فقدته. بعد فشل ثلاث محاولات لإدخال رمز **PIN** (رقم التعريف الشخصي)، سيتم تجميد الهاتف ويجب فك التجميد باستخدام رمز **PUK** (مفتاح فك الرمز الشخصي الذي تتلقاه مع بطاقة الـ **SIM**، إن لم تحصل عليه اتصل بشركة جوالك).

لإطفاء الهاتف، يجب الضغط على زر التشغيل - الإيقاف لفترة طويلة حتى يتم فتح القائمة، اضغط حينها على إطفاء. اضغط بعدها على موافق للتأكيد.

سيُصدر الهاتف إهتزازة عندما يتم إطفائه تماماً.

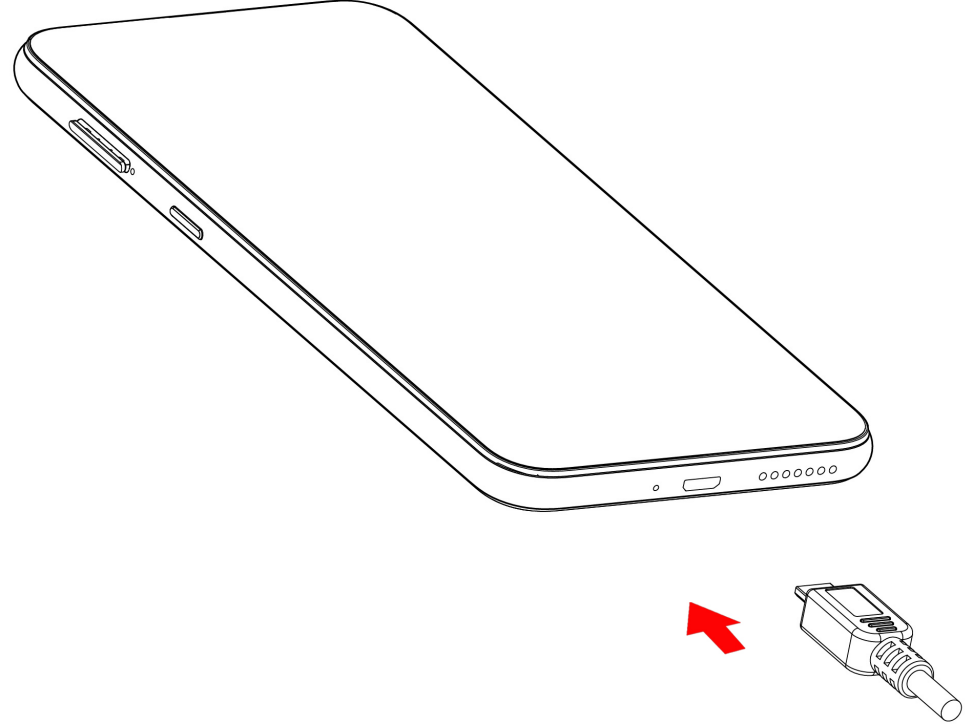

## العمليات الأساسية

### ~ ضبط بطاقة الـ SIM

عندما تقوم بتشغيل هاتفك لأول مرة، سيتم عرض معلومات مختلفة على بطاقة /بطاقتي الـ SIM، يمكنك عندها تغيير إعدادات المكالمات والرسائل والاتصال بالإنترنت أو لا.

تم تهيئة بطاقة SIM1 لتكون بطاقة الـ SIM الافتراضية لتوصيل البيانات.

إذا كانت الإعدادات الافتراضية تناسبك، اضغط على إغلاق.

بخلاف ذلك، اضغط على تعديل، ستظهر لك قائمة ضبط بطاقة الـ SIM، حيث يمكنك من خلالها:

**1.** تخصيص المعلومات على بطاقتي الـ SIM من خلال خيار معلومات

بطاقة الـ SIM. يعمل لون الخلفية على التمييز بين بطاقتي الـ SIM في القوائم المستخدمة للـ SIM.

**2.** ضبط بطاقة الـ SIM الافتراضية\* لإجراء المكالمات الصوتية، والمكالمات المرئية، والرسائل النصية القصيرة (SMS) /رسائل الوسائط المتعددة (MMS)، وتوصيل البيانات للإنترنت.

يمكنك بالمثل اختيار بطاقة SIM أخرى في خطوة واحدة، مثلاً، قبل إجراء مكالمة أو إرسال رسالة نصية قصيرة (SMS) /رسالة وسائط متعددة (MMS)، اسحب لوحة الإشعارات إلى أسفل الشاشة، ثم اضغط على بطاقة الـ SIM التي

### ~ الاتصال بالشبكة

#### • اسم نقطة الوصول (APN) غير متوفر

إذا لم يظهر المشغل في القائمة أو إذا كانت القائمة فارغة، اتصلوا بالمشغل لمعرفة كيفية ضبط أسماء نقاط الوصول يدوياً.

للقيام بذلك، اضغطوا على الزر + وادخلوا المعلومات المقدمة من طرف المشغل الخاص بكم. ستعودون إلى القائمة السابقة، اختاروا اسم نقطة الوصول الذي سجلتموها للتو.

## • تشغيل توصيل البيانات

1. انتقل إلى الإعدادات < الإعدادات < الشبكات والإنترنت < SIM1 أو SIM2 < إعدادات متقدمة < أسماء نقاط الوصول وتفعيل < شبكتة الجوال < نقط الوصول اعتمادا على المشغل الخاص بك / حزمة.
2. لتفعيل البيانات المحمولة، يجب سحب لوحة الإشعارات إلى الأسفل باستعمال اصبعين وتفعيل اتصال البيانات .
3. يمكنك اختيار أي بطاقة سيم لك تريد تمكين اتصال البيانات في الإعدادات < الشبكات والإنترنت < بطاقات سيم < سيم المفضلة للبيانات الخلوية ثم انقر فوق بطاقة سيم ذلك تريد تنشيط.

عند تفعيل الاتصال بالبيانات لبطاقة SIM ، يمكن تفعيل شبكة 4G البطاقة فقط.

تود استخدامها. سيتم تمييز بطاقة الـ SIM الافتراضية بوضع خط تحتها. إذا قمتَ باختيار «إسأل دائماً»، ستظهر أيقونة مطابقة بجانب إشارات قوة الشبكة، عندما تدخل على قائمة الاتصال والرسائل النصية القصيرة / الرسائل متعددة الوسائط.

## • تجوال البيانات

لاحظ أن تجوال بطاقات سيم، لك يجب تمكين تجوال البيانات في القائمة الإعدادات < الشبكات والإنترنت < شبكتة الجوال < سيم 1 أو SIM2 < تجوال وإلا فإن الاتصال بالإنترنت سيكون تعطيل بشكل افتراضي.

## ~ الإشعارات

أيقونات الإشعارات على شريط الحالة

تحميل		متصل بالواي فاي		قوة الشبكة	
متصل بالكمبيوتر		تم تفعيل البلوتوث		شبكة 4G متصلة	<b>4G</b>
مستوى شحن البطارية		تم تشغيل نظام تحديد المواقع		تم الاتصال بهسبا+ (3G++)	<b>H+</b>
رسالة نصية قصيرة / متعددة الوسائط جديدة		مكالمة صوتية جارية		تم الاتصال بهسبا (3G+)	<b>H</b>
تم تفعيل وضع الطائرة		انتظار المكالمات		شبكة 3G متصلة	<b>3G</b>
بطاقة SIM معدلة		مكالمة لم يُرد عليها		شبكة إي دي جي إي متصلة	<b>E</b>
لا توجد بطاقة SIM		مزامنة		شبكة الجي بي آر إس متصلة	<b>G</b>
بحسب التطبيقات، قد تكون الإشعارات مصحوبة بإشارة صوتية أو اهتزازة أو وميض ضوئي.		تم تفعيل المنبه		لا توجد إشارة	
		تم تفعيل الوضع الصامت		في وضع التجوال	<b>R</b>
		رسالة صوتية جديدة		تتوفر خدمة الواي فاي	

## لوحة الإشعارات

لمعرفة تفاصيل جميع الإشعارات التي تتلقاها، حرّك إصبعك من أعلى إلى أسفل على أي جزء من الشاشة الرئيسية. حيث سيتم عرض المعلومات المتعلقة بوصول رسائل جديدة ومذكرة المناسبات المرتقبة، وحالة التحييلات

إضغط على محو الكل لمسح جميع الإشعارات المحددة، بينما يتم حفظ التطبيقات الجارية في القائمة. لمسح إشعار ما، قم بسحبه جهة اليسار أو اليمين. لغلّق اللوحة، قم بسحبها إلى أعلى أو اضغط على زر العودة ◀.



للدخول إلى لوحة الضبط، اضغط على

إذا أردت الوصول إليها بشكلٍ أسرع، قم بسحب شريط الإشعارات إلى أسفل باستخدام إصبعين.

## معلومات السلامة

لنتمكن من استخدام هذا الهاتف بشكل آمن تمامًا؛ يُرجى قراءة إرشادات السلامة بعناية:



**1.** قد يؤدي إستماع للمشغل بأعلى درجة لفترة طويلة إلى أضرار لأذن المستخدم، لا تستمع إلى الصوت أو الموسيقى في الحجم الزائد باستخدام السماعات ( سماعات الرأس الخفيفة وسماعات الأذن) لفترة طويلة.

**2. مكالمة طارئة:** أحيانا أرقام الطوارئ لا يمكن الوصول إليها على جميع شبكات الجوال ، الرجاء التحقق مع المشغل أولاً .

**3.** يجب توخي الحذر الشديد مع الأطفال. لم يتم تصميم الجهاز المحمول لاستخدام الأطفال. يحتوي الهاتف على أجزاء صغيرة يمكن ابتلاعها و يسبب الاختناق.

**4.** إنه محظور استخدام الهاتف المحمول أثناء القيادة . ومن مسؤوليتكم احترام القوانين و اللوائح الخاصة باستخدام الهواتف النقالة في البلاد التي تقود فيها السيارة .

**5.** في الطائرة. يجب إطفاء هاتفك على متن الطائرة. تذكر أن تطفئ هاتفك أثناء تواجدك على متن طائرة (جي إس إم بلوتوث). قد يتسبب ذلك في حدوث تدخلات.

### 6. في المستشفى

ترك الهاتف مفتوحاً بالقرب من جهاز طبي يمثل خطورة شديدة. قد يسبب ذلك تدخلات مع الأجهزة الطبية. وعليه، يجب احترام جميع التعليمات والتحذيرات بالمستشفيات أو مراكز الرعاية.

تذكر إطفاء هاتفك داخل محطات الوقود. لا تستخدم هاتفك داخل محطة نزين، بالقرب من الوقود.

من الخطر استخدام هاتفك داخل مرآب عمومي.

**7.** تذكر إطفاء هاتفك داخل محطات الوقود. لا تستخدم هاتفك داخل محطة نزين، بالقرب من الوقود.

من الخطر استخدام هاتفك داخل مرآب عمومي

**8. الأعضاء الإلكترونية وأجهزة تنظيم ضربات القلب** وينصح أن تكون

مسافة لا تقل عن 15 cm بين الهاتف المحمول و أجهزة تنظيم ضربات

القلب لتجنب من أي التشويش المحتمل لأجهزة تنظيم ضربات القلب :

كإجراء احترازي، يجب على الأفراد المثبتة لهم أعضاء إلكترونية أو

أجهزة لتنظيم ضربات القلب وضع الهاتف على الجانب المقابل للعضو

المثبت أثناء التحدث بالهاتف.

- 13. الصدمات أو الارتطامات :** استخدم هاتفك وتعامل معه بأكبر قدر من العناية. إحم هاتفك من الصدمات والارتطامات التي قد تؤدي إلى إتلافه. بعض أجزاء هاتفك مصنوعة من الزجاج، وبالتالي قد تتعرض للكسر في حالة السقوط أو الارتطام الشديد. تجنّب إسقاط هاتفك. لا تلمس الشاشة باستخدام آلة حادة.
- 14. الصدمات الكهربائية:** لا تحاول تفكيك إجازتك إذ يوجد خطر فعلي لحدوث صدمة كهربائية.
- 15. الصيانة :** إذا رغبت في تنظيف هاتفك، استخدم قطعة قماش جافة (لا تستخدم مذيبيات كالبنزين أو الكحول).
- 16. شحن هاتفك في منطقة جيدة التهوية.** لا تشحن هاتفك إذا كان موضوعاً على قماش.
- 17. شرطة المغناطيسية :** لا تضع هاتفك بجوار بطاقة الائتمان، إذ قد يؤدي ذلك إلى إتلاف بيانات الأشرطة المغناطيسية.
- 18. لا يستعمل الهاتف في درجات حرارة مرتفعة أو منخفضة أكثر من اللازم،** لا يجب تعريض الهاتف إلى أشعة شمس قوية أو إلى رطوبة مرتفعة. تتراوح درجة الحرارة المناسبة للهاتف بين 10- و 45+ درجة مئوية، وتكون درجة الحرارة القصوى أثناء الشحن المذكورة من قبل المصنّع 40+ درجة مئوية.
- 19. يُراعى توصيل الهاتف المحمول GSM فقط بوسائط USB نسخة 2.0** أو أحدث كي تتناسب مع مواد الجهاز المستخدمة في تصنيعه. يُحظر توصيل الهاتف بما يُطلق عليه USB الموصل للطاقة.

- إذا لاحظت أن هاتفك ينشأ عنه تداخلات مع منظم ضربات القلب، قم بإطفاء الهاتف على الفور واتصل بالطبيب لمعرفة الإجراء الواجب اتخاذه.
- 9. مخاطر حدوث الحرائق:** لا تترك هاتفك بالقرب من مصادر الحرارة العالية، كالمشعاع أو الموقد. لا تشحن هاتفك بالقرب من مواد قابلة للاشتعال.
- 10. الاتصال بالسوائل:** لا تضع هاتفك بمحك مع السوائل أو مع أيادٍ مبتلة. حيث أن جميع الخسائر التي يسببها الماء لا يمكن علاجها.
- 11. لا تستخدم سوى الاكسسورات المعتمدة من شركة WIKO.** قد يتسبب استخدامك لإكسسوار غير معتمد في تدهور حالة هاتفك أو ينتج عنه مخاطر.
- 12. يجب استخدام البطارية بحذر،** لا تحاول فك البطارية بنفسك، لا تقم بدمير البطارية أو الشاحن، لا تستخدم البطارية أو الشاحن المتضرر. يجب ابقاء البطارية بعيداً عن الدوائر الإلكترونية و لا تعرض البطارية الي درجات حرارة منخفضة جداً او مرتفعة ( اقل من 0 او اكثر من 45 درجة مئوية.
- من المستحسن شحن البطارية في غرفة بدرجة حرارة تتراوح ما بين 5 و 25 درجة . لزيادة من عمر البطارية استعمل لا تستخدم إلا بطارية WIKO و الشاحن المتوفر في. لعبة الاستخدام غير الصحيح للبطارية أو استبدال البطارية بالنوع غير الصحيح قد يسبب حريق أو انفجار أو غيرها من المخاطر. رجاء التخلص من البطارية المستعملة بحسب الإرشادات.



**20.** أن يكون الهاتف المحمول قريباً من مأخذ التيار الكهربائي مع سهولة الوصول إليه.

**21.** هذا الشاحن مخصص للاستخدام الداخلي فقط، نوع الشاحن هو TN-050200E4 الجهد الناتج/ التيار الكهربائي قدره، 5V/2A.

## ~ إرشادات هامة للاستخدام

البطاريات - بطاقات الـ SIM - مكالمات الطوارئ - معدل الامتصاص النوعي DAS - التصليح

- 1.** لزيادة عمر بطاريته، استخدم شواحن وبطاريات WIKO بشكل حصري. إذ قد يؤدي استبدال البطارية بطراز غير مطابق إلى انفجار هذه الأخيرة.
- 2.** يجب عدم إلقاء البطاريات مطلقاً في النار، كما يجب التأكد من احترام الإرشادات السارية فيما يخص إعادة تدوير بطاريات الهواتف المستعملة.
- 3.** يجب التأكد من عدم إتلاف أو سحق البطارية. إذ قد يؤدي ذلك إلى حدوث مس كهربائي داخلي أو سخونة زائدة.
- 4.** يجب عدم فك البطارية.
- 5.** يمكن إعادة شحن البطارية لمئات المرات قبل الحاجة لاستبدالها. عند ظهور علامات ضعف على البطارية، يمكنك القيام باستبدالها.
- 6.** إذا كنت تترك هاتفك دون استخدام لفترة طويلة، تذكر إعادة شحن البطارية لإطالة مدة استخدامها لأقصى درجة ممكنة.
- 7.** بطاريات وسط النفايات المنزلية، تذكر إعادة تدويرها واتباع إرشادات المصنّع في هذا الصدد. إذا تعرضت البطارية للتلف، تأكد من إحضارها لخدمة ما بعد البيع أو إلى أقرب متجر تجزئة معتمد من قبل WIKO.
- 8.** لتقليل معدل استهلاكك للطاقة، إفصل الشاحن عن مقبس الحائط فور الانتهاء من شحن البطارية.

**9.** يجب عدم ترك البطارية في الشاحن لفترة تزيد عن أسبوع، إذ قد ينشأ عن ذلك شحنة زائدة وقصر عُمر المنتج.

**10.** تعامل بحرص مع بطاقات الـ SIM؛ إذا بدت البطاقات متسخة،

**11.** مكالمات الطوارئ: قد لا يكون الوصول إلى أرقام الطوارئ متاحاً على جميع شبكات الهاتف الجوال أو في المناطق المنعزلة أو خارج التغطية؛ استعلم مسبقاً لدى شركة الجوال الخاصة بك.

**12.** للترددات اللاسلكية : هذا الجهاز للتوافق مع المعايير الدولية (ICNIRP) لقياسات التعرض لترددات الراديو. توصيات السلامة المتعلقة بالتعرض لترددات الراديو تستخدم وحدة قياس تسمى بمعدل الامتصاص النوعي (SAR).

يحدّد معدّل الامتصاص المحدّد المحلي مدى تعرّض المستخدم للموجات الكهرومغناطيسية للجهاز المعني. إنّ معدّل الامتصاص المحدّد الأقصى المسموح به هو 2 وات/كغ للرأس والجذع و 4 وات/كغ للأطراف. لهذا الجهاز عندما تم اختباره واستخدامه بمسافة (SAR) قيمة ل 0.5 سم من الجسم :

معدّل الامتصاص المحدّد للرأس : 0.377 W/kg

معدّل الامتصاص المحدّد للجذع : 1.686 W/kg

معدّل الامتصاص المحدّد للأطراف : 3.136 W/kg

### نصائح لتقليل درجة التعرّض

لتقليل كمية الإشعاع المتلقاة، ننصحك باستخدام هاتفك في ظل ظروف استقبال جيدة. كما يُنصح بتقليل استخدامه خاصةً في: مرآب السيارات التحت أرضي وأثناء التنقل بالسيارة أو القطار، إلخ. يتم الإشارة لظروف الاستقبال عبر أشرطة تظهر على شاشة هاتفك. كلما زاد عدد أشرطة الاستقبال الظاهرة على هاتفك، كلما تحسنت جودة الاستقبال.

للحد من التعرض للإشعاعات، نوصيكم باستخدام سماعة الأذن. للحد من العواقب الوخيمة للتعرض للإشعاع لمدة طويلة، ننصح المراهقين بحمل الهاتف بعيداً عن أسفل البطن، كما ننصح النساء الحوامل بحمل الهاتف بعيداً عن البطن.

**13.** يجب إصلاح هاتفك على يد تقني مُعتمد. إذا عهدت إصلاح هاتفك إلى أشخاص غير مصرح لهم، لن تكفل WIKO ضمان الهاتف.

**14.** إنّ كود IMEI هو الرقم التسلسلي الذي يسمح بالتعرّف على جهازك ومتابعته في خدمة ما بعد البيع. هناك طرق عديدة للحصول على الكود IMEI الخاص بك.

• ادخال # 06 #\* في لوحة مفاتيح هاتفك النقال.

• الاطلاع على علبة هاتفك.

• ازالة بطارية جهازك: في ظهر الهاتف، ستجد بطاقة عليها الكود IMEI الخاص بك. (بالنسبة للبطاريات التي لا يمكن نزعها، يجب الاطلاع على الغطاء الخلفي للهاتف).

## ~ معلومات حول نطاق الترددات اللاسلكية

WWAN		
Frequency Band	Maximum output power (dBm)	
GSM 1800	30.5 dBm	
GSM 190	30 dBm	
GSM 850/900	33 dBm	
UMTS B1/B2/B5/B8	24 dBm	
FDD LTE B1/B5/B8/B28	24 dBm	
FDD LTE B8/B20	23.5 dBm	
FDD LTE B3/B7	24.5 dBm	
TDD LTE B40	24 dBm	
WLAN		
Standard	Frequency	EIRP(dBm)
802.11b	2.4~2.4835GHz	15.35
802.11g	2.4~2.4835GHz	13.27
802.11n	2.4~2.4835GHz	13.51
BLUETOOTH		
Bluetooth Version	EIRP Power(dBm)	
EDR	9.61	
LE	-3.03	

## ~ إعادة التدوير



هذا المنتج مطابق للتوجيه الأوربي رق والتوجيه المتعلق بالتخلص من مخلفات الأجهزة الكهربائية والإلكترونية رقم 2012/19/EU والتوجيه الخاص بالبطاريات رقم (2006/66/EC). يجب أن تخضع جميع الأجهزة الكهربائية والإلكترونية والبطاريات والبطاريات القابلة للشحن وإكسسواراتها لإدارة انتقائية لمعالجة النفايات. وعليه، يلزم رفع تقرير عن هذه المواد إلى أحد مواقع التجميع المعتمدة من أجل إعادة معالجتها أو تدويرها بشكلٍ مناسب.

## ~ مواد خطرة

يتوافق هذا الجهاز مع المتطلبات الصادرة عن توجيهات (لائحة المجلس الأوروبي رقم 1907/2006) والتوجيه المعدل بشأن حظر استخدام المواد الخطرة الصادرة عن الاتحاد الأوروبي RoHS (التوجيه رقم 2011/65/EU).

## ~ المسؤولية

في حالة حدوث إهمال منك أو من الطرف الثالث، وفقاً لما تنص عليه القوانين المعمول بها في بلدكم، في استخدام الجهاز أو خدمات الطرف الثالث التي يتم الحصول عليها من خلال الجهاز، فلا تتحمل WIKO مسؤولية أي نوعٍ من الأضرار الناتجة عن هذا الإهمال المذكور. تتحمل المسؤولية الكاملة بمفردك عن استخدام الجهاز تبعاً للقوانين السارية والمعمول بها في بلدكم. تختلف هذه التوصيات وتوجيهات السلامة واستخدام الجهاز من بلدٍ إلى آخر. للحصول على مزيدٍ من المعلومات حول التوصيات والمزيد من توجيهات السلامة وتوجيهات الاستخدام الخاصة ببلدكم، يُرجى زيارة موقع الويب [www.wikomobile.com](http://www.wikomobile.com)

في حالة الفشل أو الخلل للمنتج ، يرجى الاتصال بالبائع للإطلاع على عملية الضمان التي يجب الاتباع بها.

## تنبيه

لا يغطي ضمان **WIKO** التهاك الطبيعي للمنتج (البطاريات، الشاشات، لوحات المفاتيح، عدسات الكاميرا، إلخ).

## إتفاقية استخدام البيانات

تسجيل هاتف **WIKO** الخاص بك هو خدمة مجانية تسمح لتقنيي **WIKO** بالبقاء على اتصال بالبيانات المادية الخاصة بهاتفك؛ بهدف التعرف في الوقت الفعلي على مواصفاته المادية وطراره، وفي المقابل، يتم إبلاغك بالتحديثات المتاحة لنظام تشغيلك، وتنبيهك في حالة اكتشاف خلل تقني في طراز أو سلسلة ما. ومن ناحية أخرى، تسمح هذه الخدمة بتنبيهنا على الفور في حالة وقوع أمر شاذ؛ وذلك لإيجاد حل تقني في أسرع وقت ممكن.

بتسجيل هاتفك، أنت تُقرّ بأنه يُمكن لـ **WIKO** وفريقها التقني جمع وحفظ وتحليل واستخدام معلومات تشخيصية وتقنية ومعلومات خاصة بالاستخدام، وغيرها من معلومات ذات صلة؛ بما فيها - على سبيل المثال لا الحصر - معلومات هاتف **WIKO** الخاص بك ونظام برمجياتك وتطبيقاتك؛ حيث سنجمع هذه المعلومات بشكل منتظم لتسهيل إتاحة تحديثات البرمجيات، والدعم الخاص بالمنتجات والخدمات المتنوعة المُقدّمة للعميل (إن وُجد) والمتعلقة بمرمجيات هاتفك.

يمكن لـ **WIKO** استخدام هذه المعلومات، دون الكشف عن هوية العميل، وذلك لتقديم أو تحسين منتجاتها أو خدماتها المتاحة لاستخدام العميل. لن نتيح لنا هذه الخدمة الدخول إلى محتوياتك وملفاتك الشخصية.

يستلزم تسجيل هاتف **WIKO** الخاص بك الاتصال بشبكة الإنترنت المحمول لفترة وجيزة. قد يترتب على ذلك تحميل رسوم اتصال على حسابك؛ وذلك بحسب خطة اشتراكك لدى شركة الهاتف الجوال. نوصيك باستخدام خدمة الواي فاي للاتصال بالإنترنت. حيث تتميز خدمة الواي فاي بعدم فرض قيود على البيانات (إذا كانت خطة اشتراكك تضع قيود على تبادل البيانات)، كما تتميز باتصالٍ أسرع.

تخضع المعلومات التي يتم جمعها لمعالجة معلوماتية تستهدف الدخول إلى البيانات المادية لهاتفك. الجهة المتلقية لهذه البيانات هي **WIKO SAS** طبقاً لقانون «تكنولوجيا المعلومات والحريات» الصادر في 6 يناير 1978، والمعدل في 2004، يحق لك الدخول إلى المعلومات الشخصية المرسلة أثناء عملية التسجيل الخاصة بك وتصحيحها، إذ يمكنكم القيام بذلك بالاتصال بـ **WIKO SAS, 1, rue Capitaine Dessemond, 13007** مارسيليا.

وبالمثل، يمكنكم لأسبابٍ مشروعة الاعتراض على معالجة البيانات الخاصة بك.



## إقرار مطابقة

WIKO SAS - 1, rue Capitaine Dessemond - 13007 MARSEILLE - FRANCE نعلن بموجب  
هذا التصريح أنّ الجهاز اللاسلكي من نوع **W-V830** يتوافق مع التوجيه 2014/53/EU  
إصدار البرمجية: W-V830-V01

النص الكامل لإقرار مطابقة الجهاز متاح بحسب الطلب بالمراسلة البريدية على العنوان التالي:  
WIKO SAS - 1, rue Capitaine Dessemond - 13007 مارسيليا - فرنسا.  
[www.wikomobile.com/certification](http://www.wikomobile.com/certification).



# VIEW4

## Instrukcja obsługi

---

*Treść niniejszych informacji może się różnić w niektórych częściach, w zależności od wersji jego oprogramowania i od operatora sieci.*

---

## GRATULACJE!

Właśnie zakupili Państwo telefon komórkowy **WIKO View4 (WV-V830)**. Niniejsza instrukcja obsługi zawiera podstawowe informacje potrzebne do szybkiego zaznajomienia się z zakupionym produktem, a także światem WIKO.

Pełna wersja instrukcji obsługi oraz wskazówek dotyczących bezpiecznego użytkowania urządzenia dostępna jest na naszej stronie internetowej: **www.wikomobile.com**. W celu uzyskania wersji drukowanej, prosimy o wiadomość e-mail lub list na adres wskazany na końcu instrukcji.

### Copyright © 2020 WIKO

Informacje zawarte w niniejszej instrukcji nie mogą w żadnym wypadku być przekazywane czy powielane w jakiegokolwiek formie bez pisemnego zezwolenia WIKO.

### Znaki handlowe

**WIKO** to zastrzeżony znak towarowy spółki WIKO SAS.

### Wskazówka

Niniejsza instrukcja została zrealizowana bardzo uważnie i ma na celu pomóc użytkownikowi w korzystaniu z tego urządzenia. Informacje i zalecenia zawarte w niniejszym dokumencie nie stanowią gwarancji w ramach obowiązującego prawa. Spółka **WIKO** zastrzega sobie prawo do zmiany w każdej chwili informacji zawartych w niniejszej instrukcji.

### Ograniczenie odpowiedzialności

Wszystkie usługi i treści dostępne dzięki temu urządzeniu stanowią wyłączną własność stron trzecich i dlatego też są chronione prawami (prawa autorskie, patent, licencja i inne prawa dotyczące własności intelektualnej). Usługi te są zastrzeżone do użytku osobistego i nie mogą służyć do celów handlowych. Nie można używać tych treści czy usług bez pisemnego wniosku skierowanego do właściciela danej treści. Użytkownik nie może w żadnym wypadku powielać, publikować, przesyłać, sprzedawać czy używać na jakimkolwiek nośniku treści czy usług edytowanych za pomocą tego urządzenia, ani też wytwarzać z nich form pochodnych.



USŁUGI I TREŚCI NALEŻĄCE DO STRON TRZECICH SĄ DOSTARCZONE „JAKO ISTNIEJĄCE”. SPÓŁKA WIKO NIE GWARANTUJE TREŚCI ANI USŁUG TAK DOSTARCZONYCH, ZARÓWNO W SPOSÓB WYRAŹNY JAK I DOROZUMIANY, NIEZALEŻNIE OD ICH CELU I NIE GWARANTUJE TEŻ JAKOŚCI HANDLOWEJ I PRZYSTOSOWANIA DO SZCZEGÓLNEGO UŻYTKU. SPÓŁKA WIKO NIE ZAPEWNIĄ DOKŁADNOŚCI, ZDATNOŚCI, LEGALNOŚCI ANI PEŁNOŚCI TREŚCI LUB USŁUG DOSTARCZANYCH ZA POMOCĄ TEGO URZĄDZENIA.

Spółka **WIKO** nie posiada żadnej kontroli nad treścią i usługami przekazywanymi przez strony trzecie za pomocą sieci lub systemów transmisyjnych. Ponadto, usługi stron trzecich mogą być w każdej chwili przerwane lub zamknięte. Z tego tytułu spółka **WIKO** nie zapewnia żadnych oświadczeń, ani gwarancji odnośnie dostępności wszelkiej treści czy usługi strony trzeciej i wyraźnie zrzeka się z wszelkiej odpowiedzialności związanej z takim zawieszeniem lub przerwaniem.

Spółka **WIKO** nie ponosi w żadnym przypadku odpowiedzialności za przetwarzanie i monitoring treści i usług stron trzecich dostępnych za pomocą tego urządzenia. Wszelkie pytania lub żądania dotyczące tych treści lub usług powinny być przekazane bezpośrednio dostawcy danych treści i usług.

Kartę SIM oraz sieć lub system (komórkowy lub inny), dzięki któremu działa to urządzenie, dostarcza niezależny operator zewnętrzny. Spółka **WIKO** wyraźnie odrzuca wszelką odpowiedzialność związaną z funkcjonowaniem, dostępnością, pokryciem, usługami czy możliwościami sieci lub systemu (komórkowego lub innego). Odpowiedzialność spółki **WIKO** oraz jej upoważnionego działu posprzedażnego ogranicza się jedynie do kosztów naprawy i/lub wymiany urządzenia w okresie gwarancyjnym.

SPÓŁKA WIKO NIE PONOSI ODPOWIEDZIALNOŚCI W PRZYPADKU ZANIEDBANIA, ZARÓWNO NA POZIOMIE ODPOWIEDZIALNOŚCI WYNIKAJĄCEJ Z UMOWY JAK I Z NARUSZENIA PRAWA, ZA SZKODY BEZPOŚREDNIE I POŚREDNIE, PRZYPADKOWE, SPECJALNE, ZA KOSZTY SĄDOWE, ZA WYDATKI CZY ZA JAKIEKOLWIEK INNE SZKODY WYNIKAJĄCE Z KORZYSTANIA PRZEZ UŻYTKOWNIKA LUB OSOBĘ TRZECIĄ Z TREŚCI LUB USŁUG DOSTĘPNYCH ZA POMOCĄ TEGO URZĄDZENIA. NIEKTÓRE KRAJE NIE ZEZWALAJĄ NA WYŁĄCZENIE DOMNIEMANYCH GWARANCJI CZY TEŻ OGRANICZENIA PRAW KONSUMENTA, NINIEJSZE WYŁĄCZENIA I OGRANICZENIA MOGĄ WIĘC NIE MIEĆ W TYM PRZYPADKU ZASTOSOWANIA.

Zawartość opakowania:

1. Telefon WIKO View4
2. Ładowarka
3. Kabel micro USB
4. Zestaw słuchawkowy
5. Skrócona instrukcja obsługi i Instrukcja bezpieczeństwa
6. Niewymienna bateria

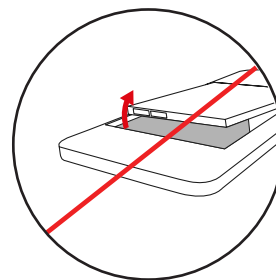





# Opis Twojego telefonu



Przycisk Włączania  
Wyłączania /  
Blokowania

## ~ Przyciski telefonu

Przycisk	Funkcja
Włączanie/ Wyłączanie 	Naciśnij i przytrzymaj przycisk, aby włączyć lub wyłączyć telefon. Naciśnij lekko przycisk, aby zablokować ekran.
Ekran główny 	Powrót do ekranu głównego.
Menu 	Otwarcie listę niedawno używanych aplikacji.
Wstecz 	Powrót do poprzedniego ekranu. Ukrywanie klawiatury ekranowej.
Głośność 	Regulacja głośności połączeń przychodzących, dzwonka, muzyki, gier i innych funkcji audio. Włączanie trybu cichego podczas połączenia przychodzącego. Naciśnij i przytrzymaj przycisk ściszenia w celu aktywacji profilu spotkania.

# Wprowadzenie

## ~ Instalowanie karty - 2 SIM

Włóż karty SIM postępując zgodnie z poniższymi instrukcjami.

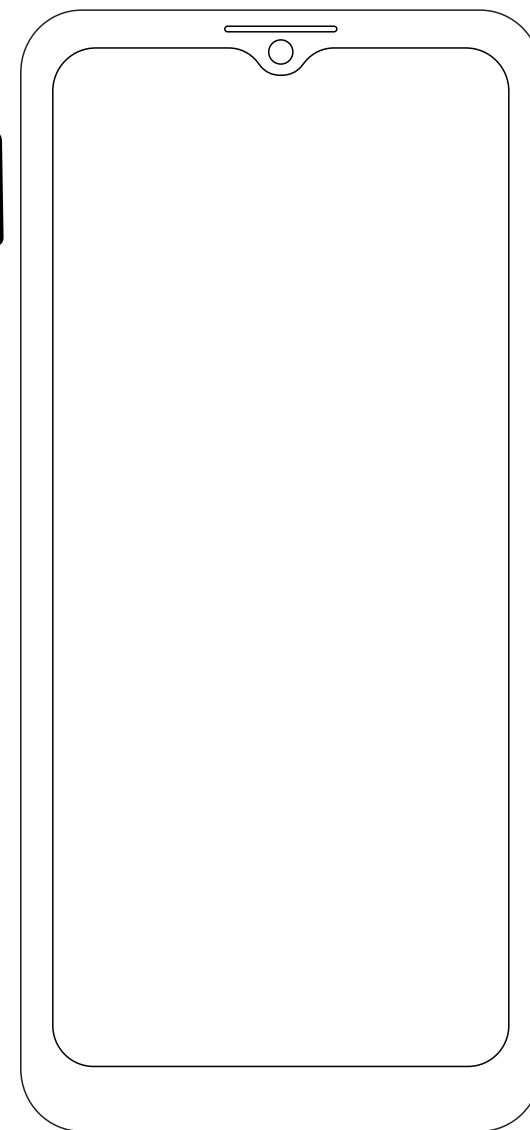
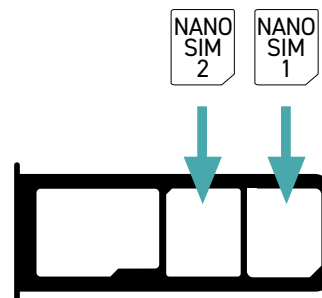
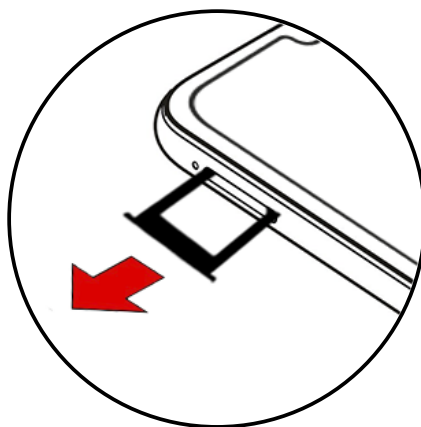
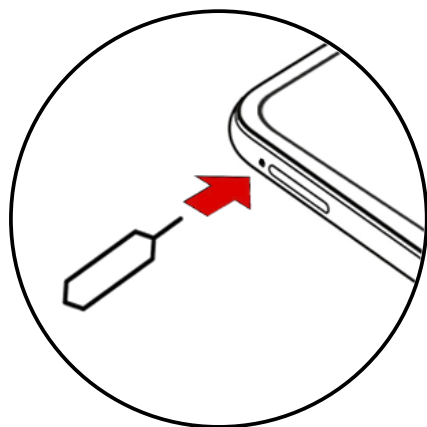

## ~ Wkładanie karta pamięci

Telefon obsługuje karta pamięci micro SD o pojemności do 256GB. Włóż kartę pamięci micro SD zgodnie instrukcją przedstawioną poniżej.

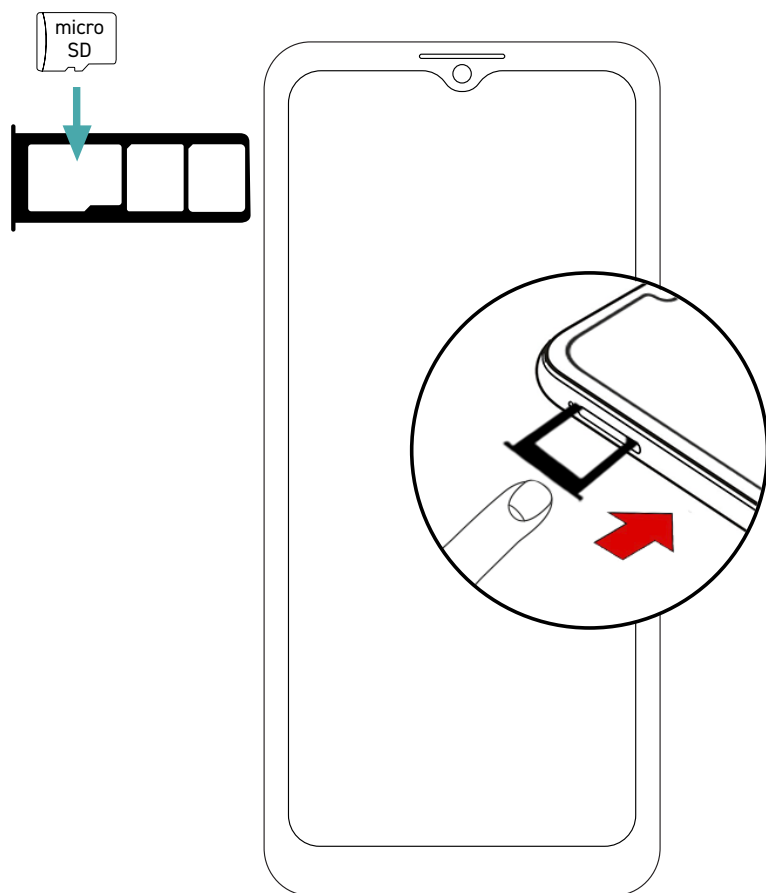

## ~ Ładowanie baterii

Dioda migająca na czerwono wskazuje, że poziom baterii jest niski: bateria powinna być naładowana, ponieważ zbyt niski poziom naładowania baterii może mieć negatywny wpływ na jej żywotność. Podłącz ładowarkę do gniazda elektrycznego, a następnie końcówkę kabla micro USB do portu USB w telefonie.

Pełne naładowanie baterii jest równoznaczne z zielonym kolorem wskaźnika, wtedy odłącz ładowarkę.

[Więcej informacji na ten temat znajdziesz w rozdziale Zabezpieczenia.](#)

## ~ Włączanie i wyłączanie telefonu

Aby włączyć telefon naciśnij i przytrzymaj przycisk WŁĄCZ/WYŁĄCZ, aż telefon się włączy.

Jeśli karta SIM jest zablokowana, podaj kod PIN przy uruchamianiu telefonu, aby odblokować kartę SIM.

Po trzykrotnym wprowadzeniu błędnego kodu PIN telefon zostanie zablokowany. Możesz go odblokować za pomocą kodu PUK, który jest dostarczony z kartą SIM. Jeśli go nie posiadasz, skontaktuj się ze swoim operatorem sieci.

Aby wyłączyć telefon, naciśnij i przytrzymaj przycisk WŁĄCZ/WYŁĄCZ, aż wyświetli się menu i naciśnij Wyłącz. Następnie naciśnij OK, aby potwierdzić.

Telefon zawibruje na krótko przed kompletnym wyłączeniem.

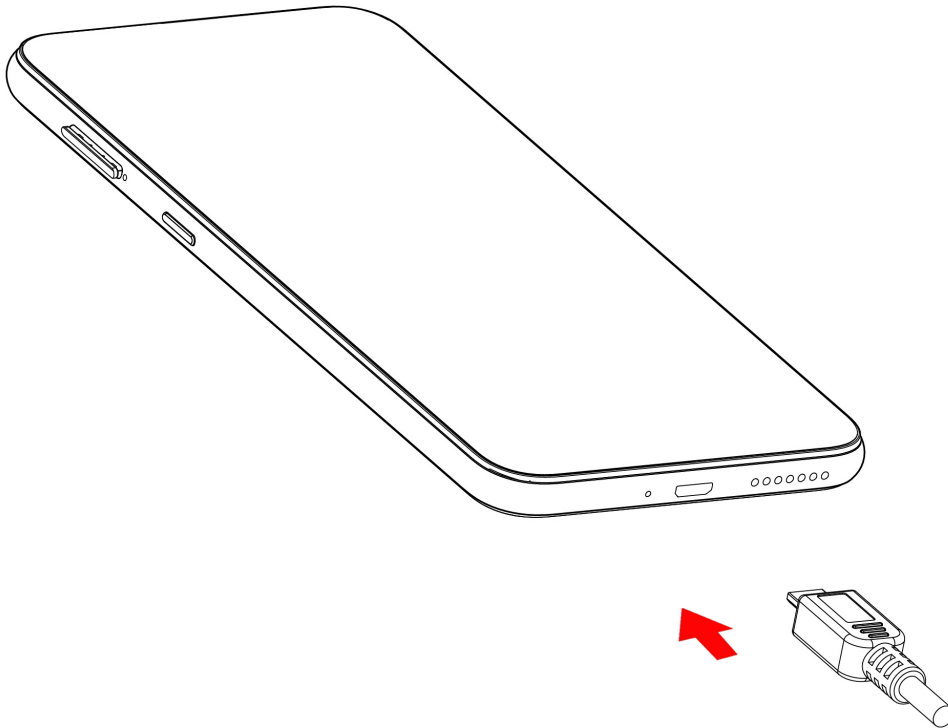

# Konfiguracja telefonu

## ~ Karta SIM

Przy pierwszym uruchomieniu telefonu, na jego ekranie pojawią się różne informacje dotyczące kart/kart SIM. Zostaniesz zapytany o zmianę ustawień dotyczących połączeń, wiadomości oraz transferu danych. Karta SIM1 jest ustawiona jako domyślna karta SIM dla transferu danych.

Wyświetli się menu Karty SIM:

1. Ustaw domyślną kartę SIM dla połączeń głosowych, połączeń wideo, wiadomości SMS/MMS, przesyłania danych przez internet. Kolor tła pozwala odróżnić karty SIM.
2. Możesz wybrać kartę SIM za każdym razem, na przykład przed wykonaniem połączenia lub wysłaniem wiadomości SMS/MMS wybierając «Pytaj za każdym razem».

## ~ Połączenie internetowe

- **APN niedostępny**

Jeśli Twój operator sieci nie znajduje się na liście, albo lista jest pusta, skontaktuj się z operatorem sieci, aby ręcznie ustawić punkty APN. Przejdź do Ustawienia → Sieć i internet → Sieć komórkowa → SIM1 lub SIM2 → Zaawansowane → Nazwy punktów dostępu **+** podaj informacje otrzymane od operatora sieci. Wróć do poprzedniego menu i wybierz APN, który zapisałeś.



- **Uruchom przesyłanie danych**

Aby sprawdzić ustawienia przesyłania danych:

1. Przejdź do Ustawienia → Sieć i internet → Sieć komórkowa → SIM1 lub SIM2 → Zaawansowane → Nazwy punktów dostępu, włącz punkt dostępu swojego operatora sieci/abonamentu.

2. Aby włączyć funkcję dane mobilne, przesun panel powiadomień w dół ekranu i włącz przesyłanie danych klikając .

3. Możesz wybrać kartę SIM, którą chcesz aktywować do przesyłania danych w Ustawienia → Sieć i Internet → Karty SIM → Karta SIM preferowana dla dane mobilne, którą chcesz aktywować.



Jeśli wybierzesz przesyłanie danych dla jednej karty SIM, usługa 4G może być włączona tylko dla tej karty SIM.

- **Transmisja danych w roamingu**







Aby uruchomić transmisję danych w roamingu, należy przejść do menu Ustawienia → Sieć i internet → Sieć komórkowa → SIM 1 lub SIM 2 → Roaming. W przeciwnym wypadku połączenie internetowe zostanie domyślnie wyłączone.

## ~ Powiadomienia

Ikony powiadomień wyświetlane są na panelu powiadomień

-  Moc sygnału
- 4G** Połączenie z siecią 4G
- H+** Połączenie z siecią HSPA+ (3G++)
- H** Połączenie z siecią HSPA (3G+)
- 3G** Połączenie z siecią 3G
- E** Połączenie z siecią EDGE
- G** Połączenie z siecią GPRS
-  Brak sygnału
- R** Roaming
-  Wi-Fi dostępne sieci bezprzewodowe

-  Połączenie Wi-Fi
-  Funkcja Bluetooth włączona
-  Nawigacja GPS
-  Trwa połączenie
-  Połączenie zawieszono
-  Nieodebrane połączenie
-  Synchronizacja danych
-  Nowa wiadomość e-mail
-  Alarm ustawiony
-  Tryb wibracji włączony
-  Nowa wiadomość głosowa

-  Pobieranie danych
-  Telefon jest podłączony do komputera
-  Poziom naładowania baterii
-  Nowa wiadomość SMS lub MMS
-  Tryb samolotowy włączony
-  Karta SIM zmodyfikowana
-  Brak karty SIM

W zależności od aplikacji, powiadomienia mogą być z sygnałem dźwiękowym, wibracją lub migającą diodą.

## Panel powiadomień

Aby zobaczyć szczegółowo wszystkie powiadomienia, wyświetlone zostaną informacje o nowych wiadomościach, nadchodzących wydarzeniach, stanie pobieranych plików.

Wciśnij UKRYJ WSZYSTKIE, aby usunąć wszystkie pojedyncze powiadomienia, otwarte aplikacje zostaną zachowane na liście. Aby usunąć powiadomienie przesunij je w lewo lub w prawo. Aby zamknąć panel powiadomień, przesunij palec w górę z dolnego paska panelu lub naciśnij WSTECZ ◀.

Aby przejść do panelu ustawień wciśnij 

**Aby uzyskać szybszy dostęp, przeciągnij pasek stanu dwoma palcami w dół.**

# Informacje o bezpieczeństwie

Przeczytaj uważnie poniższe informacje, aby bezpiecznie korzystać z telefonu:



**1.** Dłuższe słuchanie bardzo głośnej muzyki może spowodować uszkodzenie słuchu.

Aby uniknąć uszkodzenia słuchu nie należy słuchać muzyki lub dźwięków przy nadmiernej głośności korzystając ze słuchawek (zestawy słuchawkowe, słuchawki nauszne oraz douszne) przez długi okres czasu.

**2. Połączenie alarmowe:** Numery alarmowe w niektórych sieciach komórkowych są niedostępne.

Proszę sprawdzić u swojego operatora.

**3. Małe dzieci:** Zachowaj szczególną ostrożność. Urządzenie przenośne nie jest przeznaczone dla dzieci. Telefon komórkowy zawiera wiele drobnych części, które mogą być przez przypadek połknięte.

**4. Bezpieczeństwo jazdy:** Używanie telefonu podczas jazdy jest zabronione. Przestrzeganie przepisów ruchu drogowego oraz regulacji dotyczących korzystania z telefonu w kraju, w którym prowadzisz samochód jest Twoim obowiązkiem.

**5. W samolocie:** Pamiętaj, aby wyłączyć telefon w

samolocie (GSM i Bluetooth). Może on spowodować zakłócenia.

**6. W szpitalu:** W pobliżu urządzeń medycznych należy wyłączyć telefon.

Pozostawienie włączonego telefonu w pobliżu urządzeń medycznych jest bardzo niebezpieczne. Może on zakłócać pracę tych urządzeń. Należy przestrzegać wszystkich wskazówek i ostrzeżeń w szpitalach i ośrodkach zdrowia.

**7.** Pamiętaj, żeby wyłączyć telefon na **stacjach serwisowych**. Nie należy używać telefonu na stacji benzynowej w pobliżu dystrybutorów.

Używanie telefonu na terenie stacji obsługi pojazdów **jest niebezpieczne**.

**8. Implanty elektroniczne i rozruszniki serca:** W celu uniknięcia zakłóceń pracy rozrusznika serca zalecany jest 15cm dystans pomiędzy urządzeniami. Osoby, które mają wstawione implanty elektroniczne lub rozrusznik serca powinny trzymać Urządzenie po przeciwnej stronie implantu podczas wykonywania rozmowy. Jeśli zauważysz, że Urządzenie wywiera wpływ na pracę rozrusznika serca, należy natychmiast wyłączyć telefon i skontaktować się z lekarzem w celu uzyskania informacji o dalszych działaniach.

**9. Zagrożenie pożarowe:** Nie umieszczaj urządzenia w trakcie ładowania w pobliżu materiałów łatwopalnych.

**10. Kontakt z cieczami:** Nie wolno narażać Urządzenia na kontakt z cieczami wszystkie szkody spowodowane przez wodę mogą być nieodwracalne. Nie wolno narażać Urządzenia na kontakt z cieczami. Wszystkie szkody spowodowane przez wodę mogą być nieodwracalne.

**11.** Używaj tylko **akcesoriów** autoryzowanych przez firmę WIKO. Używanie nieautoryzowanych akcesoriów może spowodować uszkodzenie telefonu.

**12. Baterie** należy używać z dużą ostrożnością. Proszę nie próbować samodzielnie demontować baterii. Nigdy nie używaj uszkodzonej ładowarki **lub baterii**. Nie należy narażać baterii na kontakt z przedmiotami wytwarzającymi pole elektryczne. Nie należy narażać baterii na działanie bardzo niskich lub bardzo wysokich temperatur (poniżej 0°C lub powyżej 45°C). Zaleca się ładowanie baterii w pomieszczeniach o temperaturze od 5 do 25°C. Aby zwiększyć żywotność baterii korzystaj wyłącznie z baterii i ładowarek firmy Wiko dostarczonych wraz z urządzeniem.

Niewłaściwe używanie baterii lub korzystanie z nieoryginalnych baterii, może spowodować zapłon, wybuch lub inne zagrożenie. Zużyte baterie należy

użytkować zgodnie z instrukcjami.

**13. Wstrząsy lub uderzenia:** Aby uniknąć uszkodzeń, chroń telefon od wstrząsów i uderzeń. Niektóre elementy telefonu wykonane są ze szkła, które może się rozbić podczas upadku lub mocnego uderzenia. Nie upuszczaj urządzenia. Nie dotykaj ekranu ostrymi przedmiotami.

**14. Ryzyko porażenia prądem:** Nie rozkręcaj Urządzenia z powodu ryzyka porażenia prądem.

**15. Konserwacja:** Jeśli chcesz wyczyścić słuchawkę, używaj suchej szmatki (nie używaj rozpuszczalników takich jak benzen czy alkohol).

**16. Telefon należy ładować** w dobrze wietrzonym pomieszczeniu. Nie należy ładować telefonu, jeśli leży na tkaninie.

**17. Szkodliwy wpływ pola magnetycznego:** Pole magnetyczne może uszkadzać karty z paskiem magnetycznym, dlatego nie umieszczaj telefonu w pobliżu karty kredytowej.

**18.** Nie przechowuj urządzenia w bardzo wysokiej lub niskiej temperaturze, nigdy nie narażaj telefonu na działanie promieni słonecznych lub wilgoci. Odpowiednia temperatura dla telefonu wynosi od -10°C do +45°C, maksymalna temperatura podczas ładowania, określona

przez producenta wynosi +40°C.

**19.** Telefon wymaga podłączenia do interfejsu USB w wersji 2.0 lub wyższej. Podłączenie do tzw. "portu zasilającego USB jest zabronione.

**20.** Gniazdko powinno się znajdować w pobliżu aparatu i być łatwo dostępne.

**21.** Ładowarka jest przeznaczona wyłącznie do użytku w pomieszczeniach; typy ładowarek TN-050200E4, napięcie wyjściowe: 5V/2A, natężenie prądu.

## ~ **Ważne informacje o użytkowaniu**

*Baterie - SIM - Połączenia alarmowe - SAR - Naprawa*

**1.** Aby zwiększyć żywotność baterii, należy używać wyłącznie ładowarek i baterii firmy WIKO. Użycie niezatwierdzonych do użytku baterii wiąże się z ryzykiem wybuchu.

**2.** Nigdy nie wrzucaj baterii do ognia. Zużytych baterii i telefonów należy pozbywać się zgodnie z lokalnie obowiązującymi przepisami o recyklingu.

**3.** Nie wolno niszczyć ani miażdżyć baterii. Może to doprowadzić do wewnętrznego zwarcia i przegrzania.

**4.** Nie demontować baterii.

**5.** Bateria może być wielokrotnie ładowana zanim będzie konieczna jej wymiana. Kiedy widać, że bateria jest słaba, można ją wówczas wymienić.

**6.** Jeśli nie korzystasz z telefonu przez długi okres czasu, pamiętaj o naładowaniu baterii, aby zoptymalizować jej żywotność.

**7.** Nie wyrzucaj baterii z odpadami gospodarstwa domowego, pamiętaj o recyklingu i zastosuj się do wskazówek producenta. Jeśli bateria jest uszkodzona, należy ją przynieść do najbliższego autoryzowanego punktu sprzedaży lub serwisu WIKO.

**8.** Aby zmniejszyć zużycie energii, po naładowaniu baterii odłącz ładowarkę od gniazdka elektrycznego.

**9.** Nie zostawiaj telefonu podłączonego do ładowarki dłużej niż przez tydzień, przeładowanie baterii skraca jej żywotność.

**10.** Delikatnie przekładaj karty SIM, w razie zabrudzenia wytrzyj miękką szmatką.

**11. Połączenia alarmowe:** Może się zdarzyć, że numery alarmowe nie będą dostępne we wszystkich sieciach telefonów komórkowych, w miejscach odizolowanych lub poza zasięgiem, dowiedz się więcej u swojego operatora sieci.

### **12. Oddziaływanie fal radiowych:**

Twój telefon został zaprojektowany i wyprodukowany zgodnie z międzynarodowymi standardami (ICNIRP) w zakresie oddziaływania fal radiowych. Środki bezpieczeństwa dotyczące oddziaływania fal radiowych na organizm człowieka mierzone są w jednostce miary SAR (ang. Specific Absorption Rate) określającej specyficzny poziom napromieniowania.

**Lokalny współczynnik absorpcji swoistej (SAR) określa ilościowo narażenie użytkownika na fale elektromagnetyczne z danego urządzenia. Maksymalny dopuszczalny SAR wynosi 2 W/kg dla głowy i tułowia oraz 4 W/kg dla kończyn.**

**Najwyższa zmierzona wartość SAR tego urządzenia**

**odległości co najmniej 0.5 cm od ciała jest :**

**SAR dla Głowy : 0.377 W/kg**

**SAR dla Tułowia : 1.686 W/kg**

**SAR dla Kończyn : 3.136 W/kg**

### **Jak zmniejszyć poziom narażenia na fale radiowe:**

Aby zmniejszyć ilość napromieniowania, zalecane jest używanie telefonu w dobrych warunkach. Należy ograniczyć używanie telefonu szczególnie na parkingach podziemnych, podczas jazdy samochodem, w pociągu, itp. Kreski na telefonie wskazują jakość odbioru. Im jest ich więcej, tym jest ona lepsza.

Aby ograniczyć narażenie na promieniowanie, zalecane jest używanie zestawu głośnomówiącego.

Aby zmniejszyć skutki narażenia na długotrwałe promieniowanie, zalecamy młodzieży trzymać telefon z dala od dolnej części brzucha, a kobietom w ciąży z dala od brzucha.

**13.** Naprawa urządzenia powinna być wykonana przez wykwalifikowanego pracownika serwisu. Naprawa telefonu przez osoby nieupoważnione spowoduje unieważnienie gwarancji przez firmę WIKO.

**14.** Numer IMEI, to indywidualny numer identyfikacyjny telefonu komórkowego i serwisu po sprzedaży. Znajdywanie numeru IMEI:

- Wybierz \* # 06 # na klawiaturze telefonu.
  - Zobacz na pudełku telefonu.
  - Wyciągnij baterię z telefonu, z tyłu zobaczysz etykietkę z numerem IMEI.
- (W bateriach niewymiennych etykieta znajduje się na tylnej pokrywie telefonu)

## ~ Informacja o paśmie częstotliwości radiowych

WWAN		
Frequency Band	Maximum output power (dBm)	
GSM 1800	30.5 dBm	
GSM 190	30 dBm	
GSM 850/900	33 dBm	
UMTS B1/B2/B5/B8	24 dBm	
FDD LTE B1/B5/B8/B28	24 dBm	
FDD LTE B8/B20	23.5 dBm	
FDD LTE B3/B7	24.5 dBm	
TDD LTE B40	24 dBm	
WLAN		
Standard	Frequency	EIRP(dBm)
802.11b	2.4~2.4835GHz	15.35
802.11g	2.4~2.4835GHz	13.27
802.11n	2.4~2.4835GHz	13.51
BLUETOOTH		
Bluetooth Version	EIRP Power(dBm)	
EDR	9.61	
LE	-3.03	



## ~ Recykling



Niniejszy produkt jest objęty dyrektywą 2012/19/EU, a bateria dyrektywą 2006/66/EW. Produkty elektryczne i elektroniczne, baterie, akumulatory i akcesoria muszą być składowane w specjalnie przeznaczonym do tego punkcie. Pamiętaj, aby beużyteczny telefon umieścić w odpowiednim pojemniku na śmieci lub oddać do sklepu. Informacje o utylizacji starych urządzeń są dostępne w urzędach miasta, u sprzedawców i krajowych stowarzyszeń producentów.

## ~ Niebezpieczne substancje

Urządzenie jest zgodne z wymogami wynikającymi z regulacji REACH (Regulacja (EC) N° 1907/2006) oraz dyrektywy RoHS (2011/65/EU).

## ~ Ograniczanie odpowiedzialności

Spółka WIKO nie ponosi odpowiedzialności w przypadku zaniedbania, zarówno na poziomie odpowiedzialności wynikającej z umowy, jak i z naruszenia prawa, za szkody bezpośrednie i pośrednie, przypadkowe, specjalne, za koszty sądowe, za wydatki czy za jakiegokolwiek inne szkody wynikające z korzystania przez użytkownika lub osobę trzecią z treści lub usług dostępnych za pomocą tego urządzenia. Niektóre kraje nie zezwalają na wyłączenie domniemanych gwarancji czy też ograniczenia praw konsumenta, niniejsze wyłączenia i ograniczenia mogą więc nie mieć w tym przypadku zastosowania.

Więcej informacji odnośnie zaleceń, dodatkowych instrukcji o zabezpieczeniach oraz rad, dotyczących korzystania z urządzenia w waszym kraju, można znaleźć na stronie internetowej [www.wikomobile.com](http://www.wikomobile.com).

**W przypadku, gdy Pani/Pana produkt okaże się wadliwy, proszę skontaktować się bezpośrednio ze sprzedawcą w celu rozpoczęcia procesu wymiany gwarancyjnej.**

## UWAGA

Gwarancja **WIKO** nie obejmuje normalnego zużycia produktu (w tym baterii, wyświetlaczy, klawiszy, obiektywu aparatu itp.).

## Zgoda na przetwarzanie danych

Rejestracja telefonu WIKO jest darmową usługą, która pozwala specjalistom firmy WIKO na dostęp do danych technicznych telefonu, aby móc poznać w czasie rzeczywistym specyfikację urządzenia. W zamian zaś użytkownik otrzymuje informacje o dostępnych aktualizacjach oprogramowania i wadach technicznych wykrytych w modelu lub serii. Dzięki tej usłudze użytkownik otrzymuje natychmiastowe informacje o wszelkich nieprawidłowościach oraz pomoc w ich rozwiązaniu tak szybko jak jest to możliwe. Gromadzenie tych informacji jest konieczne, gdyż umożliwia firmie WIKO proponowanie aktualizacji dostosowanych do Twojego telefonu.

Rejestrując telefon wyrażasz zgodę na zbieranie, przechowywanie, analizowanie i wykorzystywanie informacji z diagnostyki, informacji technicznych, użytkowanie i czynności z tym związanych, nieograniczonych informacji o telefonie WIKO, systemach operacyjnych i aplikacjach, przez firmę WIKO i jej

pracowników. Regularnie zbieramy te informacje, aby ułatwić dostęp do aktualizacji programów oraz wsparcie klientów w zakresie produktów i usług związanych z oprogramowaniem urządzenia.

Firma WIKO może wykorzystać te informacje bez ujawniania tożsamości klienta, aby zaproponować użytkownikowi ulepszone produkty i usługi.

Usługa ta nie daje dostępu do treści i plików osobistych. Rejestracja telefonu WIKO wymaga krótkiego połączenia z internetem mobilnym. W zależności od abonamentu u swojego operatora sieci, użytkownik może ponieść koszty komunikacji. Zalecane połączenie Wi-Fi. Z połączeniem Wi-Fi nie ma ograniczenia w transmisji danych (jeśli Twój abonament ogranicza wymianę danych) i połączenie jest szybsze.

Zebrane informacje są przetwarzane i pozwalają na uzyskanie danych technicznych o telefonie. Będą one przechowywane przez firmę WIKO w specjalnie do tego przeznaczonym i zabezpieczonym miejscu przez okres nieprzekraczający trzech lat od chwili ich zebrania, zależnie od rodzaju danych.

**Odbiorcą danych jest firma WIKO SAS.**

**Sprostowania lub usunięcia swoich informacji osobistych, przekazanych przez w chwili rejestracji. Prawo to można wykorzystać zwracając się do firmy WIKO SAS, pod adres 1, rue Capitaine Dessemond, I 3007 MARSYLIA, FRANCE.**

# DEKLARACJA ZGODNOŚCI

The logo for WIKO, consisting of the word "WIKO" in a bold, teal, sans-serif font.

Firma WIKO SAS - 1, rue Capitaine Dessemond - 13007 Marsylia - FRANCJA, niniejszym oświadczamy, że sprzęt radiowy typu **W-V830** jest zgodny z Dyrektywą 2014/53/EU.

Wersja oprogramowania: W-V830-V01

Pełny tekst deklaracji zgodności urządzenia jest dostępny na żądanie pod adresem WIKO SAS - 1, rue Capitaine Dessemond - 13007 Marsylia - FRANCJA lub [www.wikomobile.com/certification](http://www.wikomobile.com/certification).



# VIEW4

## Upute za uporabu

---

*Sadržaj ovog Uputstva može se u nekim karakteristikama razlikovati od vašeg telefona u zavisnosti od verzije softvera koja je instalirana na njemu i vašeg mobilnog operatera.*

---

## ČESTITAMO!

Upravo ste kupili **WIKO View4 (W-V830)** mobilni telefon. Ovaj vodič za korisnike sadrži sve potrebne informacije za korištenje telefona kako biste se vrlo brzo upoznali, nadamo se, sa svijetom WIKO mobilnih uređaja. Kompletna verzija smjernica, sigurnosnih uputa i vašeg korisničkog priručnika je dostupna na našoj stranici: **www.wikomobile.com**. Možete zatražiti tiskanu verziju istih putem emaila ili fizičkog pisma poslanog na adresu koja se nalazi na kraju ovog priručnika.

### Copyright © 2020 WIKO

Zabranjeno je objelodanjivati informacije sadržane u ovom korisničkom uputstvu trećim osobama, kao i umnožavanje istih u bilo kojoj formi, bez izričite pismene suglasnosti kompanije WIKO.

### Zaštitni znakovi

**WIKO** je registrirani zaštitni znak kompanije WIKO SAS.

### Odricanje odgovornosti

Ovo Uputstvo je sastavljeno s najvećom marljivošću i pažnjom, s ciljem da Vam bude vodič kroz funkcije i karakteristike Vašeg uređaja. Ipak, informacije i preporuke iz ovog uputstva neće se smatrati garancijom u skladu s primjenjujućim zakonskim odredbama. **WIKO** zadržava pravo u bilo kojem trenutku izmijeniti informacije sadržane u ovom Uputstvu.

### Ograničenje odgovornosti

Sav sadržaj i servisi koji su Vam dostupni kroz ovaj uređaj su ekskluzivno vlasništvo trećih osoba i zaštićeni su relevantnim zakonima (zakonima o autorskim pravima, patentnim pravima, licencama i/ili drugim pravima intelektualnog vlasništva). Ovi servisi su namijenjeni isključivo za osobnu nekomercijalnu upotrebu. Zabranjeno je korištenje bilo kojeg sadržaja ili servisa bez pribavljanja prethodnog pismenog odobrenja vlasnika tog sadržaja. Zabranjeno je kopirati, objavljivati, prenositi, prodavati sadržaj ili servise kao i kreirati derivativne radove od sadržaja ili servisa koji su dostupni preko ovog uređaja te iste koristiti na bilo koji način ili bilo kojim sredstvima.

SADRŽAJ I SERVISI KOJE PRUŽAJU TREĆE OSOBE SU DATI "U VIĐENOM STANJU". WIKO NE DAJE GARANCIJE, BILO IZRIČITE ILI PREŠUTNE, U POGLEDU TAKVOG SADRŽAJA ILI SERVISA, U BILO KOJU SVRHU. WIKO SE IZRIČITO ODRIČE ODGOVORNOSTI U POGLEDU DAVANJA GARANCIJA ZA UTRŽIVOST PROIZVODA ILI NJEGOVE PRIKLADNOSTI ZA ODREĐENU SVRHU. WIKO NE DAJE GARANCIJE ZA TOČNOST, VRIJEDNOST, ZAKONITOST ILI POTPUNOST BILO KOJEG SADRŽAJA ILI SERVISA KOJI SE STAVLJAJU NA RASPOLAGANJE KORISNIKU PREKO UREĐAJA.

**WIKO** nema kontrolu nad sadržajem i servisima koje pružaju treće osobe putem mreža ili uređaja za prijenos podataka. Štoviše, servisi trećih osoba mogu biti potpuno ograničeni ili prekinuti u bilo kojem trenutku, bez obavještanja o tome. Stoga, WIKO ne daje izjave niti garancije u pogledu raspoloživosti bilo kojeg sadržaja ili servisa trećih osoba i izričito se odriče odgovornosti za takvu ograničenost ili prekid u pružanju usluga/servisa ili sadržaja.

**WIKO** neće snositi odgovornost za obradu i/ili praćenje sadržaja i servisa trećih osoba kojima se može pristupiti ovim uređajem. Svako pitanje ili zahtjev u vezi sa sadržajem ili servisima treba uputiti izravno davatelju takvog sadržaja ili servisa.

Operater koji je nezavisna treća osoba osigurava SIM karticu i mrežu ili sistem (mobilnu ili drugu) preko koje uređaj radi. WIKO se izričito odriče svake odgovornosti za funkcionalnost, dostupnost, pokrivenost, servise ili za kapacitet mreže ili sistema (mobilnih ili drugih). Odgovornost kompanije WIKO i njenog ovlaštenog postprodajnog servisa je ograničena samo na troškove popravke i/ili zamjene uređaja tokom razdoblja trajanja garancije.

WIKO NEĆE SNOSITI ODGOVORNOST ZA IZRAVNU, NEIZRAVNU, NAMJERNU ILI NENAMJERNU ŠTETU, ZAKONSKE ODREDBE, TROŠKOVE ILI DRUGU ŠTETU U SLUČAJU NEMARA, BILO DA JE POSLJEDICA KRŠENJA UGOVORA ILI PRETRPLJENE ŠTETE, NITI ZA BILO KOJU DRUGU ŠTETU KOJA JE POSLJEDICA KORIŠTENJA SADRŽAJA ILI SERVISA PUTEM OVOG UREĐAJA OD STRANE VAS ILI BILO KOJE TREĆE OSOBE.

U NEKIM SLUČAJEVIMA, IZUZEĆE OD PREŠUTNIH GARANCIJA NIJE DOZVOLJENO KAO NI OGRANIČAVANJE ZAKONSKIH PRAVA POTROŠAČA TE SE OVA IZJAVA MOŽDA NE PRIMJENJUJE NA VAS.

### Sadržaj kutije:

1. WIKO View4 mobilni telefon
2. AC adapter
3. Mikro USB kabl
4. Slušalice
5. Priručnik za brzi početak i Sigurnosni priručnik
6. Integrirana baterija

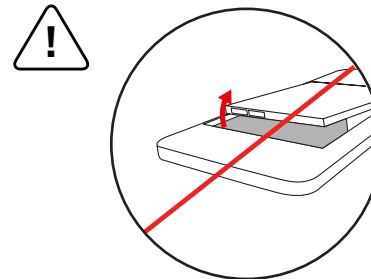





# Upoznajte svoj telefon



Uklj.-isklj./zaključavanje telefona



## ~ Prevod naziva tipki

Tipka	Funkcija
On/Off 	Pritisnite i držite ovo tipku kako biste uključili ili isključili telefon. Za zaključavanje telefona, lagano pritisnite ovu tipku.
Home (Početna stranica) 	Vraća vas na početnu stranicu ekrana.
Menu 	Otvora listu posljednjih otvaranih aplikacija.
Povratak unazad 	Vraća vas na prethodni prikaz ekrana. Zatvara prikaz tipkovnice na ekranu.
Jačinatona 	Pojačava ili smanjuje zvuk sugovornika, zvona, melodija, igara i drugih audiofunkcija. Pritiskom na ovu tipku način zvonjave se prebacuje na nečujno. Pritisnite i držite VOLUME – da omogućite način rada na sastanku.

## Kako početi

### ~ Ubacivanje SIM kartice - 2 SIM

Kako biste koristili telefon, potrebno je ubaciti SIM kartice. SIM kartice ubacite prema uputama s grafikona ispod.

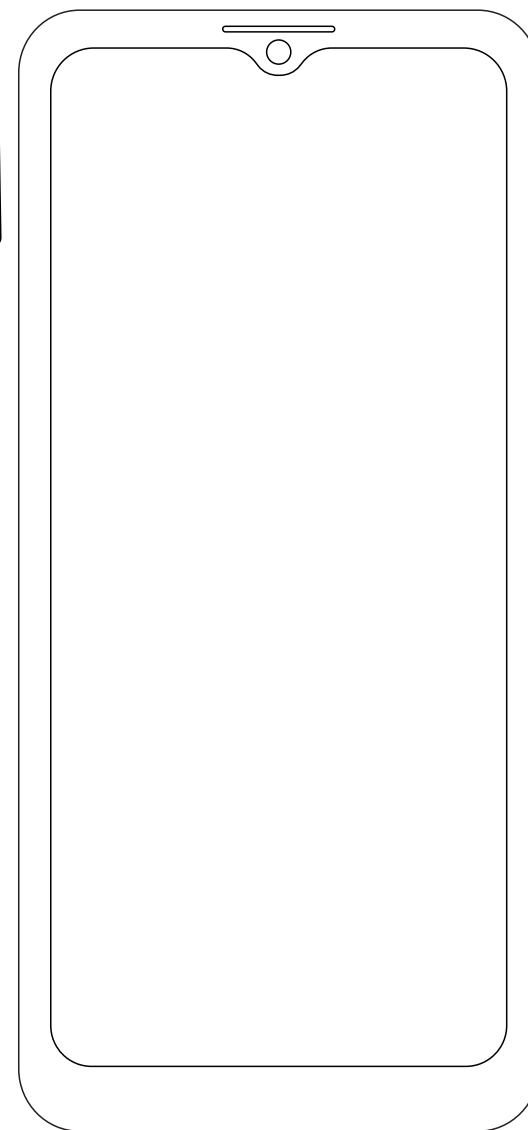
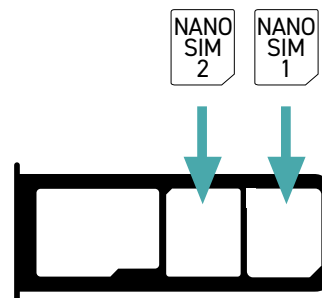
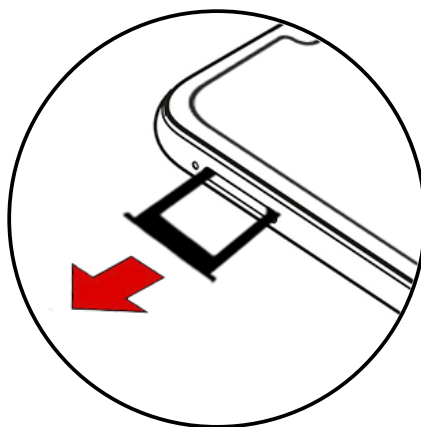
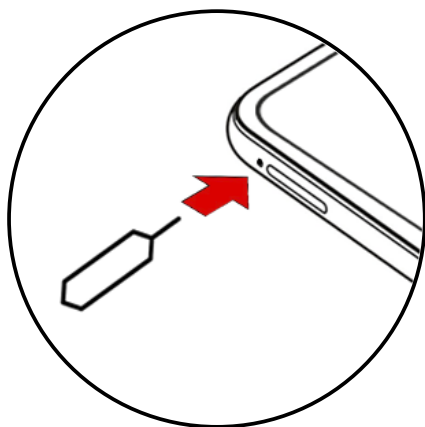

## ~ Instaliranje memorijske karticu

Vaš telefon prima mikro SD memorijsku karticu do 256GB.

Mikro SD memorijsku karticu ubacite prema instrukcijama s grafikona ispod.

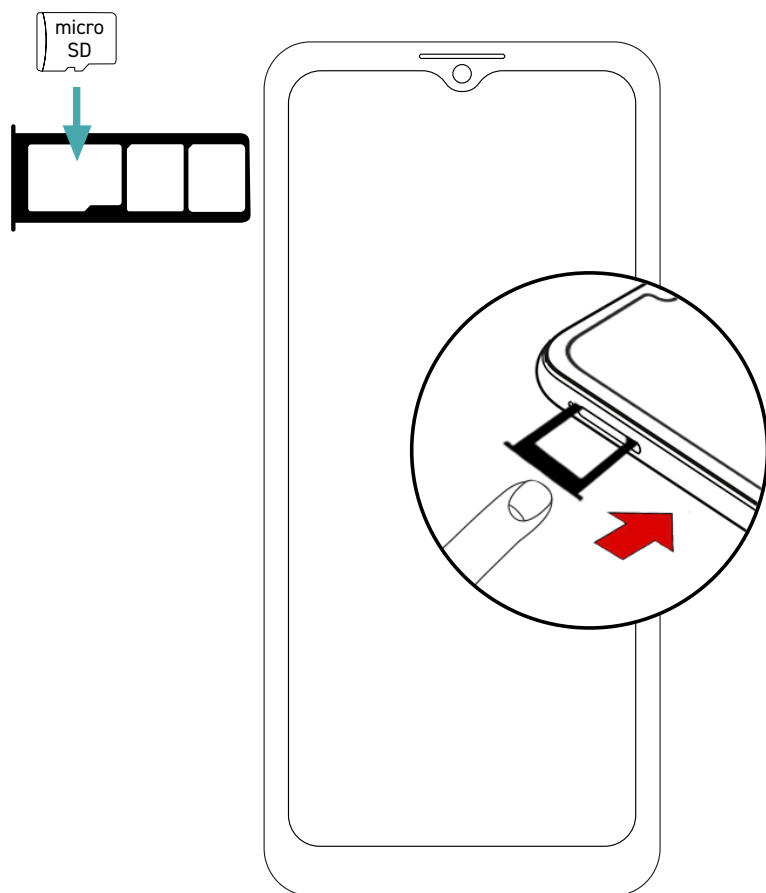

## ~ Mijenjanje baterije

Crvena lampica signalizira da je baterija pri kraju: bateriju treba dopuniti jer korištenje baterije na niskoj razini napunjenosti može skratiti njeno trajanje.

Povežite punjač s utičnicom, a mikro USB konektor s USB portom na telefonu.

Lampica indikatora statusa telefona će svijetliti crvenom bojom što znači da se uređaj puni.

Po završetku punjenja, lampica indikatora će ponovo svijetliti zelenom bojom te je potrebno telefon ukloniti s punjača.

**Za više informacija, pogledajte poglavlje "Sigurnosne informacije".**

## ~ Uključivanje i isključivanje telefona

Kako biste uključili telefon, pritisnite tipku ON/OFF i držite dok telefon se uključuje.

Ukoliko vam je SIM kartica zaključana, potrebno je unijeti odgovarajući PIN kôd kako bi se SIM kartica otključala pri uključivanju telefona. PIN kôd ste dobili od svog mobilnog operatera te je potrebno kontaktirati ga ukoliko PIN kod niste dobili ili ste ga izgubili.

U slučaju pogrešnog unošenja PIN kôda tri puta, mobilni telefon će se blokirati, a za njegovu deblokadu je potrebno unijeti PUK kôd (dobiva se uz SIM karticu; ukoliko to nije slučaj, kontaktirajte svog mobilnog operatera). Kako biste isključili telefon, pritisnite i držite tipku ON-OFF sve dok se ne otvori meni, a zatim pritisnite opciju *Power Off*.

Za potvrdu, pritisnite *OK*.

Telefon vibrira prilikom isključivanja.

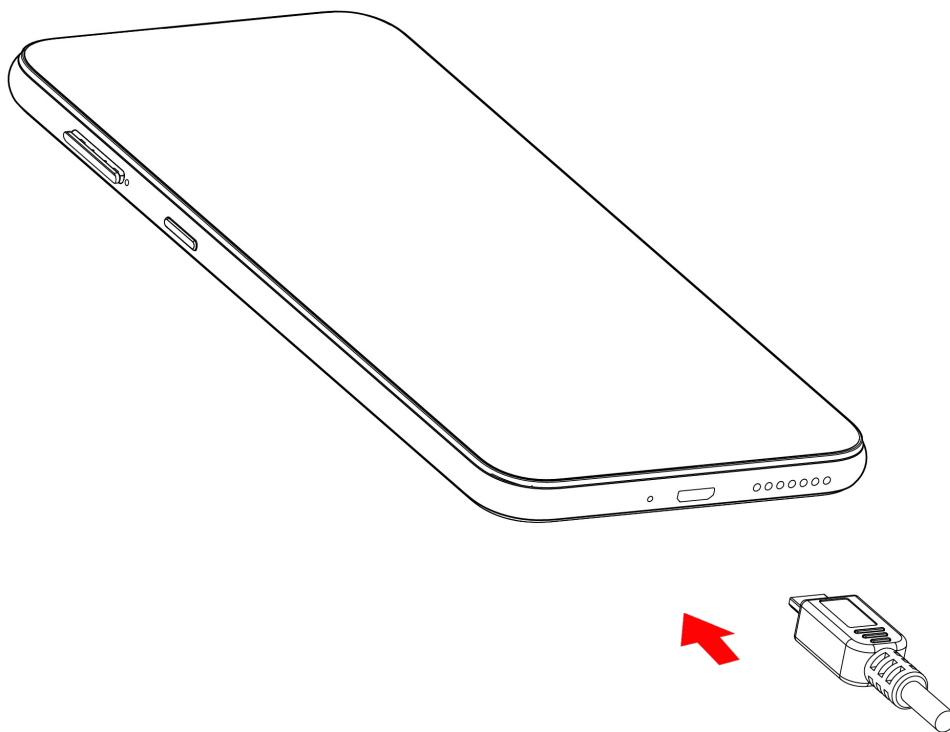

# Osnovne operacije

## ~ Upravljanje SIM karticom

Pri prvom uključivanju telefona, na ekranu će biti prikazane razne informacije o SIM kartici/karticama. Bit će potrebno definirati želite li promijeniti postavke pozivanja, poruka, dijeljenja i prijenosa podataka. SIM1 je tvornički konfiguriran kao osnovna SIM kartica za dijeljenje i prijenos podataka.

Možete:

**1.** Podesiti osnovnu SIM karticu koju ćete koristiti za audio- i videopozive, SMS/MMS i internet data konekciju. Drukčija boja pozadine za dvije SIM kartice omogućava lakše razlikovanje kartica.

**2.** I dalje imate mogućnost izabrati drugu SIM karticu prilikom obavljanja neke radnje, kao što je pozivanje ili slanje SMS/MMS poruka odabirom opcije "Pitaj svaki put".

## ~ Internetska konekcija

- **APN nije dostupan**

Ukoliko se vaš operater ne pojavi na listi ili je lista dostupnih mreža prazna, zatražite od svog operatera instrukcije za ručno postavljanje APN-a. Da biste to učinili idite na Postavke → Mreža i internet → Mobilna mreža → SIM1 ili SIM2 → Napredno → Nazivi pristupnih točaka, pritistnite i držite **+** i unijeti informacije koje vam je dostavio vaš operater. Vratite se na prethodni izbornik, a zatim izaberite APN koji ste upravo sačuvali.

- **Omogućavanje data konekcije**

Za provjeravanje postavki vaše data konekcije:

1. Idite na Postavke → Mreža i internet → Mobilna mreža → SIM1 ili SIM2 → Napredno → Nazivi pristupnih točaka te omogućite pristupnu točku u skladu s vašim operaterom/paketom.

2. Za aktiviranje mobilnog prijenosa podataka, sa dva prsta povucite zaslon s obavijestima naniže i omogućite uspostavljanje data konekcije tako što ćete kliknuti na .

3. Odabir SIM kartice za koju želite omogućiti data konekciju možete izvršiti na sljedeći način: Odaberite Postavke → Mreža i Internet → SIM kartice → Željeni SIM za mobilni podaci, a zatim odaberite SIM karticu koju želite aktivirati.















Aktivacijom data konekcije za samo jednu SIM karticu znači da će 4G mreža biti aktivirana samo za tu SIM karticu.







- **Data Roaming**

Obratite pažnju da je za roaming SIM kartice potrebno omogućiti data roaming u Postavke → Mreža i Internet → Mobilna mreža → SIM1 ili SIM2 → Roaming. U suprotnom će vam, po tvorničkim postavkama, internetska konekcija biti onemogućena.

## ~ Obavijesti

### Ikonice za obavijesti na statusnoj traci

	Jačina signala		Povezan na WI-FI
<b>4G</b>	Povezan na 4G mrežu		Blooth je omogućen
<b>H+</b>	Povezan na HSPA+ (3G++) mrežu		GPS je u upotrebi
<b>H</b>	Povezan na HSPA (3G+) mrežu		U toku je audiopoziv
<b>3G</b>	Povezan na 3G mrežu		Poziv na čekanju
<b>E</b>	Povezan na EDGE mrežu		Propušten poziv
<b>G</b>	Povezan na GRPS		Sinkronizacija je u toku
	Nema signala		Nova pošta
<b>R</b>	Roaming		Alarm je uključen
	Wi-fi mreža je dostupna		Uključen je nečujni način rada
			Nova glasovna poruka

-  Preuzimanje je u toku
-  Povezan na računalo
-  Razina napunjenosti baterije
-  Nova SMS ili MMS poruka
-  Uključen je način rada u avionu
-  SIM kartica je izmjenjena
-  Nema SIM kartice

Ovisno o aplikaciji, obavijesti mogu biti praćene zvučnim signalom, vibriranjem ili treperenjem LED lampice.

## Zaslon s obavijesti

Povucite naniže statusnu traku kako biste detaljnije vidjeli sve vaše obavijesti. Bit će vam prikazane informacije o novim primljenim porukama, nadolazećim kalendarskim događajima, o statusu preuzimanja itd. Pritisnite IZBRIŠI SVE za brisanje svih privremenih obavijesti (otvorene aplikacije će se i dalje nalaziti na listi).

Za brisanje pojedine obavijesti, povucite prstom tu obavijest ulijevo ili udesno.

Za zatvaranje zaslona s obavijestima, povucite ga naviše ili pritisnite tipku RETURN ◀.

Za pristupanje zaslonu s postavkama, pritisnite .

**Prečica: povucite obavijesti naniže koristeći dva prsta**



## Sigurnosne informacije

**Molimo da pažljivo pročitate ove sigurnosne informacije kako bi na potpuno siguran način mogli koristiti svoj mobilni uređaj:**

-  **1.** Prolongirano slušanje glazbe na maksimalnoj razini glasnoće može oštetiti sluh korisnika. Kako bi se izbjegla moguća oštećenja sluha, nemojte duži vremenski period preglasno slušati glazbu.
- 2. Hitni poziv:** Ponekad hitni brojevi nisu dostupni na svim mobilnim mrežama, prvo provjerite sa svojim operaterom.
- 3. Djeca:** Budite izuzetno oprezni. Prijenosni uređaj nije namijenjen za korištenje od strane djece. Mobitel je sastavljen od malih dijelova koji se mogu progutati ili izazvati gušenje.
- 4. Sigurnost u vožnji:** Zabranjeno je korištenje mobilnog telefona za vrijeme vožnje. Vaša je odgovornost da poštujete zakone i propise o korištenju mobilnih telefona u zemlji u kojoj vozite.
- 5. Letenje:** Isključite mobilni uređaj tokom leta.

Uvijek isključite svoj telefon kada se nalazite u avionu (GSM + Bluetooth) jer može uzrokovati smetnje.

**6. Bolnice:** Isključite mobilni telefon u blizini medicinskih uređaja.

Iznimno je opasno ostaviti uključen telefon u blizini medicinskih uređaja jer može uzrokovati smetnje na njima. Obvezni ste pratiti upute ili upozorenja postavljena u bolnicama i klinikama.

**7.** Ne koristite uređaj na **benzinskoj postaji** u blizini goriva. Korištenje telefona unutar **radionice za popravak automobila** može biti opasno.

**8. Elektronički implantati i premosnice:** Savjetuje se minimalna udaljenost od 15 cm između mobilnog uređaja i stimulatora kako ne bi došlo do smetnji u radu srčanog stimulatora. Korisnici kao preventivnu mjeru moraju držati svoj uređaj nasuprot strane na koju su im isti ugrađeni. Ako opazite da vaš Uređaj ometa premosnicu, odmah ga isključite i kontaktirajte lječnika za savjet u vezi toga kako nastaviti.

**9. Opasnost od požara:** Ne ostavljajte svoj uređaj u blizini izvora topline. Ne ostavljajte ga niti u blizini

zapaljivih materijala.

**10. Kontakt s tekućinama:** Ne izlažite uređaj tekućinama niti ga dirajte s mokrim rukama jer je šteta izazvana vodom nepopravljiva.

**11.** Koristite samo **dodatke** koje je odobrio WIKO. Korištenje neodobrenih dodataka može oštetiti vaš uređaj ili izazvati sigurnosni rizik.

**12. Baterije** se moraju koristiti sa oprezom. Ne pokušavajte sami rastaviti bateriju. Isto tako nikada nemojte koristiti oštećene baterije i punjače. Držite baterije dalje od električna objekata. Nije preporučljivo izlagati uređaj vrlo niskim ili visokim temperaturama (ispod 0 i iznad 45 stupnjeva celzijevih). Preporučuje se puniti bateriju na sobnoj temperaturi od 5 do 25°C. Kako bi povećali trajanje baterije, koristite samo WIKO bateriju i punjač koji ste dobili u kutiji. Nepravilna upotreba baterije može uzrokovati požar, eksploziju ili drugu opasnost. Postoji rizik od eksplozije ukoliko je baterija zamijenjena pogrešnom vrstom. Odložite potrošnu bateriju u skladu sa uputama.

**13. Padovi i udarci.** Pri rukovanju i korištenju telefona budite vrlo pažljivi. Zaštitite svoj telefon: padovi i udarci mogu ga oštetiti. Neki dijelovi telefona su stakleni i mogu

se polomiti u slučaju da vam telefon ispadne ili pretrpi jak udarac. Pazite da telefon ne padne. Ne dodirujte ekran oštrim predmetima.

**14. Strujni udar:** Ne pokušavajte rastaviti telefon na dijelove jer postoji vrlo visok rizik od strujnog udara.

**15. Održavanje:** Ukoliko želite obrisati uređaj, koristite suhu krpu (ne koristite rastvarače kao što su benzin ili alkohol).

**16. Punite** telefon u dobro provjetrenim prostorijama. Ne punite telefon dok se nalazi na mekanoj površini.

**17. Oštećenje magnetnih traka:** Držite uređaj podalje od kreditnih kartica jer mogu oštetiti podatke koji se nalaze na magnetnim trakama.

**18.** Ne koristite svoj uređaj na previsokim ili preniskim temperaturama te ga nikada ne izlažite izuzetno jakom suncu ili vlažnom okruženju. Prikladna temperatura za uređaj je između -10 i +45 celzijevih stupnjeva, maksimalna temperatura za punjenje koju je odredio proizvođač jest +40 celzijevih stupnjeva.

**19.** Zbog korištenih materijala za zatvaranje, GSM mobiteli trebaju biti spojeni isključivo na USB Sučelje verzije 2.0 ili više. Povezivanje s tzv. power USB-om je zabranjena.

**20.** Adapter napajanja nije namijenjen produživanju, držite mobitel blizu utičnice preko koje ga punite.

**21.** Punjač je namijenjen isključivo za unutrašnju upotrebu, a njegov tip jest TN-050200E4, izlazni napon / struja je 5V/2A.

## ~ Važne smjernice za rad uređaja

*Baterije - SIM kartice - Pozivi hitnim službama - SAR - Popravci*

- 1.** Kako biste produžili trajnost baterije, koristite WIKO punjače i baterije. Zamjena baterije drugom, koja nije odgovarajući model, može dovesti do eksplozije zamjenske baterije.
- 2.** Nikada ne bacajte baterije u vatru i postupajte u skladu s važećim smjernicama o reciklaži korištenih baterija i telefona.
- 3.** Budite pažljivi kako ne biste uzrokovali lomljenje ili oštećenje baterije jer bi to moglo dovesti do unutarnjeg kratkog spoja i pregrijavanja uređaja.
- 4.** Ne rastavljajte bateriju.
- 5.** Baterija se može dopunjavati nekoliko stotina puta prije nego bude potrebno zamijeniti je novom. Možete je zamijeniti kada počne pokazivati znakove slabljenja kapaciteta.
- 6.** Ukoliko telefon nećete koristiti duže razdoblje, napunite bateriju kako biste osigurali njen optimalni učinak.
- 7. Baterije nemojte odlagati s kućnim smećem:** reciklirajte ih u skladu sa smjernicama proizvođača.

Ukoliko je baterija oštećena, kontaktirajte postprodajni servis ili najbližeg ovlaštenog distributera WIKO proizvoda.

**8.** Isključite punjač iz utičnice u zidu nakon što se baterija napuni kako biste uštedjeli na potrošnji električne energije.

**9.** Ne ostavljajte bateriju da stoji na punjaču duže od jednog tjedna jer može dovesti do preopterećenja baterije i smanjenja njenog trajanja.

**10.** SIM karticama rukujte s maksimalnom pažnjom: ukoliko izgledaju prljavo, obrišite ih mekom krpom.

**11. Pozivi hitnim službama:** Pozivanje hitnih službi možda nije moguće na svim mobilnim mrežama, u nenastanjenim područjima ili na područjima koja nisu pokrivena mrežom; o tome se prethodno raspitajte kod svog operatera.

### **12. Radio Frequency Exposure:**

Vaš uređaj je dizajniran i proizveden u skladu s međunarodnim normama (ICNIRP) za izloženost radio frekvencijama. Sigurnosne upute koje se odnose na izloženost radio frekvencijama koriste mjernu jedinicu pod nazivom SAR (Specific Absorption Rate).

**Specifičnom se lokalnom stopa apsorpcije (SAR) dopušta izlaganje korisnika elektromagnetskim valovima dotične opreme. Najveća je dopuštena**

**razina SAR-a 2 W/kg za glavu i gornji dio tijela te 4 W/kg za gornje ekstremitete.**

**Najviša zabilježena SAR vrijednost za vaš uređaj kada se drži 0.5 cm od tijela je :**

**SAR za Glavu : 0.377 W/kg**

**SAR za Gornji dio tijela : 1.686 W/kg**

**SAR za Ekstremitete : 3.136 W/kg**

### **Savjeti kako smanjiti razinu izloženosti**

Preporučujemo telefon koristiti tamo gdje telefon ima dobar signal kako biste smanjili prijem zračenja. Uputno je ograničiti vrijeme korištenja telefona u podzemnim garažama i dok putujete automobilom ili vlakom, itd.

Dobar prijem signala je prikazan brojem stupića na vašem telefonu: više stupića – bolji prijem.

Preporučujemo korištenje slušalica jer se tako smanjuje izloženost zračenju.

Radi umanjenja nepovoljnih efekata produžene izloženosti zračenju, savjetujemo tinejdžerima telefon držati dalje od donjeg dijela abdomena, a trudnicama dalje od trbuha.

**13.** Popravak vašeg uređajaja mora izvršiti ovlašteni servis. Ukoliko vaš uređaj dajete na popravak neovlaštenom servisu, izgubit ćete pravo na WIKO garanciju.

**14. IMEI** kôd je serijski broj koji se koristi za identifikaciju vašeg uređaja i u svrhu postprodajne podrške. Postoji nekoliko načina da pronađete svoj **IMEI** kôd:

- Ukucajte \* # 06 # na tipkovnici vašeg mobilnog telefona.
- Pogledajte kutiju u kojoj je došao vaš telefon.
- Uklonite bateriju s uređaja: na poleđini telefona vidljiva je naljepnica s IMEI kôdom. (Kod fiksnih baterija, IMEI kôd je ugraviran na pozadini telefona).

## ~ Radijske frekvencije Informacije o rasponu

WWAN		
Frequency Band	Maximum output power (dBm)	
GSM 1800	30.5 dBm	
GSM 190	30 dBm	
GSM 850/900	33 dBm	
UMTS B1/B2/B5/B8	24 dBm	
FDD LTE B1/B5/B8/B28	24 dBm	
FDD LTE B8/B20	23.5 dBm	
FDD LTE B3/B7	24.5 dBm	
TDD LTE B40	24 dBm	
WLAN		
Standard	Frequency	EIRP(dBm)
802.11b	2.4~2.4835GHz	15.35
802.11g	2.4~2.4835GHz	13.27
802.11n	2.4~2.4835GHz	13.51
BLUETOOTH		
Bluetooth Version	EIRP Power(dBm)	
EDR	9.61	
LE	-3.03	

## ~ Recikliranje



Ovaj proizvod podliježe europskoj direktivi (WEEE Direktiva 2012/19/EU) a baterije (Direktivi 2006/66/EC). Električna, elektronička oprema, baterije, baterije za pohranu i njihovi dodaci moraju biti propisno odloženi. Ti elementi stoga moraju biti dani u ruke ovlaštenog skupljača takvog otpada kako bi na ispravan način bili prenamijenjeni ili reciklirani.

## ~ Opasne supstance

Ovaj uređaj je u skladnosti s REACH regulacijom (Regulacija (EC) Br.1907/2006) i revidiranom RoHS Direktivom (Direktiva 2011/65/EU).

## ~ Odgovornost

Unutar ograničenja koje postavlja legitimacija u vašoj zemlji, u slučaju zanemarivanje s vaše ili treće strane prilikom korištenja uređaja ili usluga treće strane dostupnih putem uređaja, WIKO neće biti odgovoran za bilo kakve štete proizašle iz istih. Vi ste jedini odgovorni za odgovorno korištenje uređaja u skladu sa svim primjenjivim regulacijama koje su na snazi u vašoj zemlji. Te smjernice, prijedlozi i upute za korištenje vašeg uređaja ovise o zemlji u kojoj se nalazite. Kako bi saznali više u vezi istih, više informacija možete saznati na [www.wikomobile.com](http://www.wikomobile.com).

**U slučaju kvara ili neispravnosti uređaja, obratite se svom prodavaču kako biste bili informirani o jamstvenom procesu koje treba slijediti.**

## NAPOMENA

**WIKO** garancija ne pokriva uobičajeno habanje (bateriju, ekran, tipkovnicu, sučelje kamere, itd.).

## Ugovor o korištenju podataka

WIKO nudi besplatnu uslugu registracije vašeg WIKO telefona kojom se omogućuje da se naši inženjeri povežu s fizičkim podacima vašeg telefona da bi u realnom vremenu znali model vašeg telefona i specifikaciju njegovog hardvera. Zauzvrat, inženjeri vas mogu obavještavati o ažuriranim verzijama koje su dostupne za vaš sistem i upozoriti vas u slučaju da postoji tehnički kvar na modelu ili seriji telefona. Pored toga, ova usluga nam omogućava da vas odmah obavijestimo u slučaju kvara kako bismo vam što prije osigurali rješenje tehničkog problema. Prikupljanje ovih podataka je neophodno kako bi WIKO predložio odgovarajuće nove verzije sistema za vaš mobilni telefon.

Registracijom telefona, potvrđujete da kompanija WIKO i njeni inženjeri mogu prikupljati, čuvati, analizirati i koristiti dijagnostičke, tehničke i korisničke podatke (i s njima

povezane podatke) uključujući, bez ograničenja, redovno prikupljanje podataka kako bi se omogućilo dostavljanje novih verzija softvera i podrške proizvodu i razne usluge koje se nude kupcima (ukoliko je primjenljivo), a tiče se softvera koji se nalazi na vašem uređaju.

WIKO može koristiti ove informacije, bez otkrivanja identiteta klijenta, u cilju nuđenja i unaprjeđenja svojih proizvoda ili usluga za korisnike.

Ova usluga nam neće omogućiti pristup vašem sadržaju i osobnim datotekama.

Kako biste registrirali svoj telefon, potrebno je da se nakratko povežete s mobilnom internetskom mrežom. Ovo može imati za posljedicu troškove po vas, ovisno od prirode ugovora koji ste sklopili s mobilnim operaterom. Preporučujemo vam da koristite wi-fi konekciju jer ovaj tip veze nema ograničenja u pogledu prijenosa podataka (ukoliko vaš paket ograničava razmjenu podataka) i veza je brža.

Pribavljene informacije se obrađuju elektronskim putem da bi se pristupilo fizičkim podacima na vašem telefonu. WIKO će vaše informacije čuvati na posebnoj, sigurnoj lokaciji najviše tri godine od datuma prikupljanja, ovisno od prirode tih podataka.

**Primatelj podataka je WIKO SAS.**

**Imate pravo pristupati, mijenjati, ispravljati ili brisati svoje osobne podatke koje ste dali prilikom registracije. Ovo pravo možete ostvariti pismenim putem na: WIKO SAS, 1 rue Capitaine Dessemond, 13007 MARSEILLE, FRANCE.**



# IZJAVA O SUKLADNOSTI



Ovime mi izjavljujemo, WIKO SAS - ulica Capitaine Dessemond 1- 13007 Marseille - FRANCUSKA, da je radijska oprema vrste **W-V830** sukladna s Direktivom 2014/53/EU.

Inačica softvera: W-V830-V01

Puni tekst izjave o sukladnosti za ovaj uređaj je na pisani zahtjev dostupan na sljedećoj adresi WIKO SAS - 1, rue Capitaine Dessemond - 13007 Marseille - FRANCE ili [www.wikomobile.com/certification](http://www.wikomobile.com/certification).



# VIEW4

## Navodilo za uporabo

---

*Vsebina tega navodila se lahko v nekaterih vidikih razlikuje od vašega telefona, kar je odvisno od vaše inačice programa, ki je vgrajena na njem in vašega mobilnega operaterja.*

---

## ČESTITAMO!

Pravkar ste kupili **WIKO View4 (W-V830)** mobilni telefon. Ta vodič za uporabnike vsebuje vse potrebne informacije za uporabo telefona, da se boste, upajmo, lahko zelo hitro seznanili s svetom WIKO mobilnih naprav. Polna verzija, varnostnih navodil in navodil za uporabo vaše naprave so dostopne na naši spletni strani: **www.wikomobile.com**. Lahko jih zahtevate tudi pisno preko naslova navedenega na koncu teh navodil.

### Copyright © 2020 WIKO

Informacije, ki jih vsebuje to uporabniško navodilo je prepovedano razkrivati tretjim osebam in jih razmnoževati v katerikoli obliki, če družba WIKO k temu ni dala svojega pisnega soglasja.

### Zaščitni znaki

**WIKO** je registrirani zaščitni znak družbe WIKO SAS.

### Odrekanje odgovornosti

To navodilo je sestavljeno zelo marljivo in pozorno in je namenjeno, da ga boste rabili kot vodič skozi funkcije in lastnosti vaše naprave. Vendar pa informacij in priporočil iz tega navodila ne gre razlagati kot jamstva v skladu z uporabnim zakonom. **WIKO** zadržuje pravico, da v katerem koli trenutku spremeni informacije, ki jih vsebuje to navodilo.

### Omejitev odgovornosti

Vsa vsebina in servisi, ki so vam dosegljivi s to napravo, so ekskluzivna last tretjih oseb in so zavarovani z ustreznimi predpisi (zakoni o avtorskih pravicah, patentnimi pravicami, licencami in/ali drugimi pravicami intelektualne lastnine). Ti servisi so namenjeni izključno za osebno nekomercialno uporabo. Prepovedano je uporabljati katero koli vsebino ali servis, ne da bi se poprej pridobilo pisno dovoljenje lastnika te vsebine. Prepovedano je kopirati, objavljati, posredovati, prodajati vsebino ali servise kot tudi ustvarjati izpeljanke vsebinskih delov ali servisov, ki so dosegljivi po tej napravi in te izkoriščati na kateri koli način ali s katerimi koli sredstvi.

VSEBINA IN SERVISI, KI JIH IZVAJAJO TRETJE OSEBE SO DANI „V VIDENEM STANJU“. WIKO NE DAJE JAMSTVA, BODISI IZRECNO BODISI MOLČE, GLEDE TAKE VSEBINE ALI SERVISA ZA KATERI KOLI NAMEN. WIKO IZRECNO ODREKA ODGOVORNOST GLEDE DAJANJA JAMSTEV ZA IZTRŽENJE IZDELKA ALI NJEGOVO PRIMERNOST ZA DOLOČEN NAMEN. WIKO NE DAJE JAMSTVA ZA TOČNOST, VELJAVNOST, ZAKONITOST ALI POPOLNOST KATERE KOLI VSEBINE ALI SERVISA, KI SE S TO NAPRAVO DAJEJO NA RAZPOLAGO UPORABNIKU.

**WIKO** nima kontrole nad vsebino in servisi, ki jih izvajajo tretje osebe prek omrežja ali naprave za prenos podatkov. Servisi tretjih oseb utegnejo biti celo popolnoma ustavljeni ali prekinjeni v katerem koli trenutku, ne da bi bilo dano obvestilo o tem. Zaradi tega WIKO ne daje ne izjav ne jamstev glede razpoložljivosti katere koli vsebine ali servisa tretjih oseb in izrecno odreka odgovornost za tako ustavitev ali prekinitvev pri izvajanju storitev/servisa ali vsebine.

**WIKO** ne bo odgovoren za obdelavo in/ali spremljanje vsebine in servisov tretjih oseb, s katerimi je možno pristopi k tem napravam. Vsako vprašanje ali zahteva v zvezi z vsebino je potrebno posredovati neposredno providerju take vsebine ali servisa.

Operater, ki je neodvisna tretja oseba zagotavlja SIM kartico in omrežje ali sistem (mobilno ali drugo), prek katerega naprava deluje. WIKO izrecno odreka vsako odgovornost za funkcionalnost, dostopnost, pokritost, servise ali za zmogljivost omrežja ali sistemov (mobilnih ali drugih). Odgovornost družbe WIKO in njenega pooblaščenega poprodajnega servisa je v obdobju, ko velja jamstvo omejena samo na stroške popravila in/ali zamenjave naprav.

WIKO NE BO PREVZEL ODGOVORNOSTI ZA DIREKTNO, INDIREKTNO, SLUČAJNO ALI POSEBNO ŠKODO, ZAKONSKE TAKSE, STROŠKE ALI DRUGO ŠKODO V PRIMERU MALOMARNOSTI, PA NAJ BO TA POSLEDICA KRŠENJA POGODBE ALI PRESTANE ŠKODE NITI ZA KATERO KOLI DRUGO ŠKODO, KI JE KOT POSLEDICA NASTALA VAM ALI KATERI KOLI TRETJI OSEBI, KER STE UPORABLJALI VSEBINE ALI SERWISE PO TEJ NAPRAVI. V NEKATERIH PRISTOJNOSTIH IZVZETJE MOLČEČIH JAMSTEV NI DOVOLJENO IN TUDI NE OMEJEVANJE ZAKONITIH PRAVIC POTROŠNIKOV, ZATO MORDA TA IZJAVA ZA VAS NE PRIDE V POŠTEV.

### Vsebina škatle :

1. WIKO View4 mobilni telefon
2. AC adapter
3. Mikro USB kabel
4. Slušalke
5. Vodnik za hiter začetek in Varnostni priročnik
6. Beterija ni odstranljiva

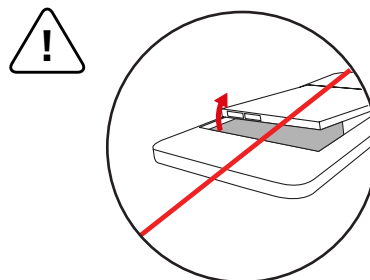





# Upoznajte vaš telefon



Vklj.-izklj./  
zaklepanje  
telefona



## ~ Gumbi na vašem telefonu

Tipka	Funkcija
On/Off 	Pritisnite in držite ta gumb, da bi vključili ali izključili telefon. Da bi zaklenili telefon, rahlo pritisnite ta gumb.
Home (Začetna strana) 	Vrne vas na začetno stran zaslona.
Pregled 	Odpira listo nazadnje odprtih aplikacij.
Povratak nazej 	Vrne vas ne predhodni prikaz zaslona. Zapira prikaz tipkovnice na zaslonu.
Jakostzvoka 	Pojača ali utiša zvok sogovornika, zvonca, glasbe, iger in drugih avdio funkcij. S pritiskom na ta gumb se režim zvonca prestavi v neslišnega. Pritisnite in držite VOLUME – da omogočite režim delovanja na sestanku.

## Kako začeti

### ~ Vodenje SIM kartice - 2 SIM

Da bi lahko uporabljali telefon, je potrebno, da vstavite SIM kartice. Vstavite SIM kartice po navodilih s spodnjega grafikona.

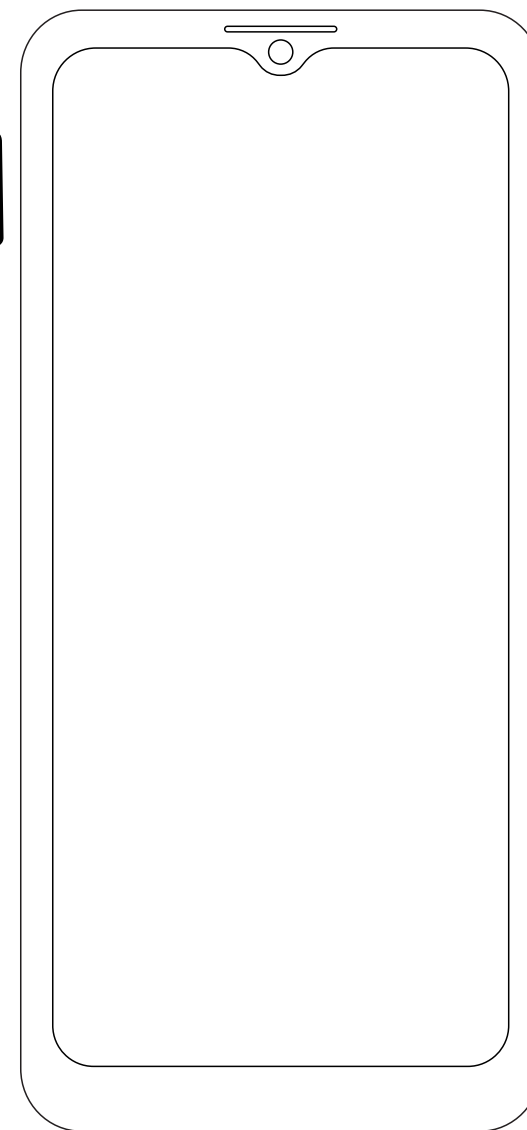
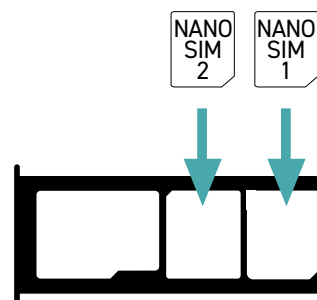
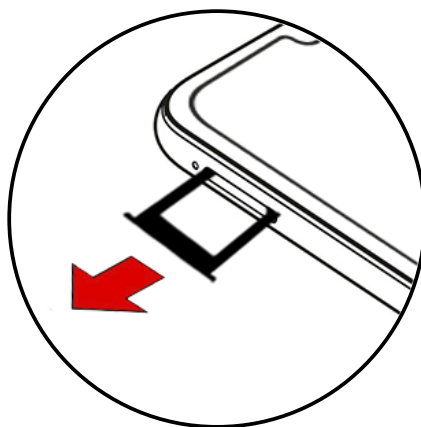
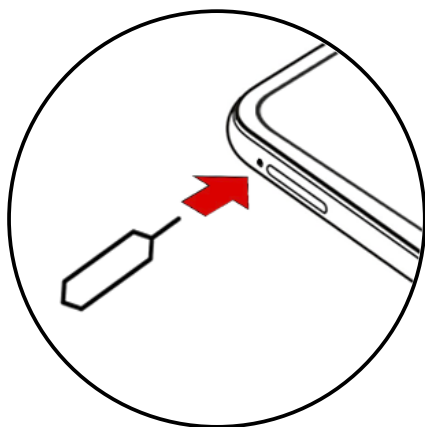



## ~ Instaliranje spominske kartice

Vaš telefon sprejme Mikro SD spominsko kartico do 256GB.

Mikro SD spominsko kartico vstavite po navodilih s spodnjega grafikona.

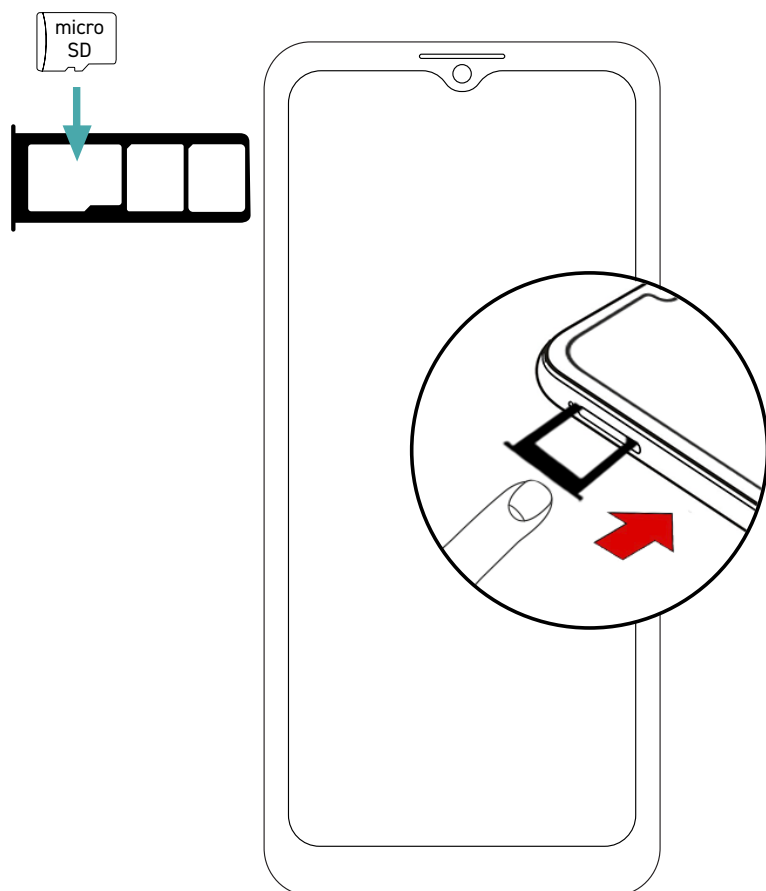

## ~ Zamenjava baterij

Rdeča lučka daje signal, da je baterja pri koncu: baterijo je potrebno dopolniti, ker raba malo napolnjene baterije utegne skrajšati njeno življenjsko dobo.

Povežite polnilnik z vtičnico, mikro USB konektor pa z USB vhodom na telefonu.

Lučka, ki prikazuje status telefona bo svetila v rdeči barvi, kar pomeni, da se naprava polni.

Po končanem polnjenju bo lučka kazalnika ponovno svetila v zeleni barvi, kar pomeni, da je potrebno telefon sneti s polnilnika.

**Če želite več informacij, si poglejte oddelek "Varnostne informacije".**

## ~ Vključevanje in izključevanje telefona

Da bi vključili telefon, pritisnite tipko ON/OFF in jo držite, dokler telefon se vklopi.

Če je vaša SIM kartica zaklenjena, morate vnesti ustrezno PIN kodo, da bi lahko SIM kartico odklenili ob vključitvi telefona. PIN kodo dobite pri svojem mobilnem operaterju in potrebno je, da se obrnete nanj, če PIN kode niste dobili ali če ste jo morda izgubili.

Če ste tri krat napačno vnesli PIN kodo, se bo mobilni telefon blokiral, za njegovo deblokiranje je potrebno vnesti PUK kodo (dobi se s SIM kartico; če temu ni tako, se obrnite na svojega mobilnega operaterja). Če želite izključiti telefon, pritisnite in držite gumb ON-OFF tako dolgo, da se odpre meni, nato pa izberite Power Off. Za potrditev pritisnite OK.

Telefon vibrira pri izključitvi.

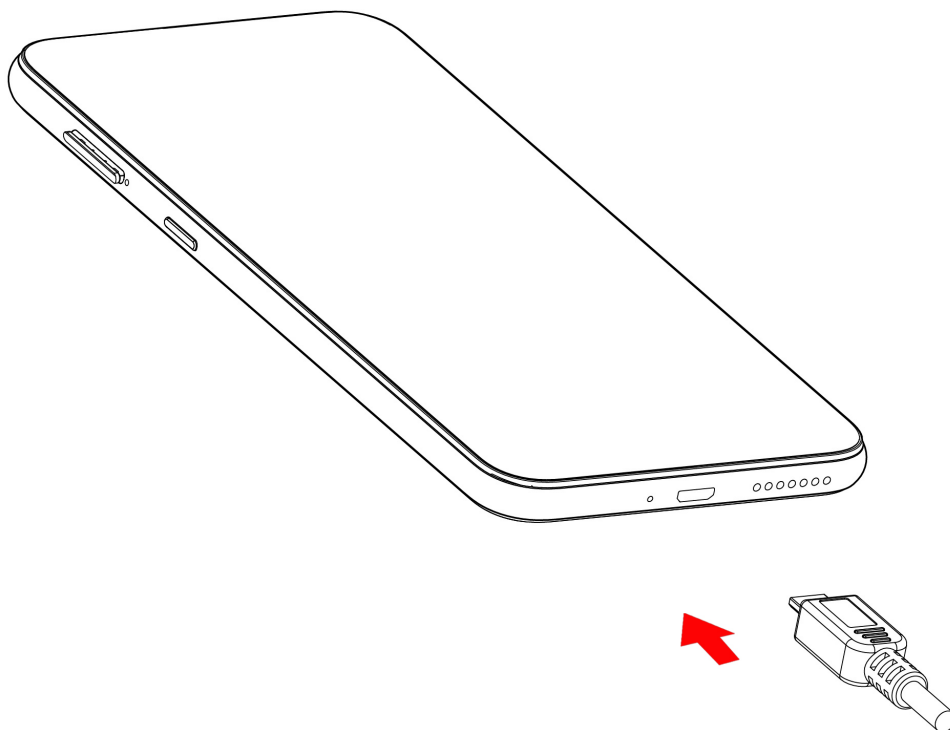

# Osnovne operacije

## ~ Upravljanje s simo kartico

Pri prvi vključitvi telefona bodo na zaslonu prikazane razne informacije o SIM kartici/kartica. Potrebno bo, da opredelite, ali želite spremeniti nastavitve za klice, sporočila in spletno data konekcijo. SIM1 je tovarniško konfigurirana kot osnovna SIM kartica za data konekcijo. Izberete lahko, da:

1. Nastavite osnovno SIM kartico, ki jo boste uporabljali za avdio in video klice, SMS/MMS in spletno data konekcijo. Drugačna barva ozadja za dve SIM kartici omogoča, da lažje razlikujete kartici.
2. Še naprej imate možnost, da izberete drugo SIM kartico, ko opravljate neko dejanje, kot je klic ali pošiljanje SMS/MMS sporočila, tako da izberete opcijo "Ask every time" (Vsakič vprašaj).

## ~ Internet konekcija

- **APN ni dosegljiv**

Če se vaš operater ne pojavi na listi ali je lista dostopnih omrežij prazna, zahtevajte od svojega operaterja navodila za ročno konfiguriranje APNja. Za to je potrebno, da vstopite v Nastavitve → Omrežje in internet → Mobilno omrežje → SIM1 ali SIM2 → Rozšířené → Imena dostopnih točk, nato pritisnite gumb **+** in vnesite informacije, ki vam jih je sporočil vaš operater. Vrnite se na predhodni meni, nato pa izberite APN, ki ste ga pravkar shranili.

- **Omogočanje podatkovne povezave**

Da bi preverili nastavitve vaše data konekcije:

1. Pojdite na Nastavitve → Omrežje in internet > Mobilno omrežje → SIM1 ali SIM2 → Rozširéné → Imena dostopnih točk, nato pa omogočite pristopno točko ("access point") po zahtevah vašega operaterja / paketa.
2. Za aktiviranje mobilnega prenosa podatkov z dvema prstoma povlecite panel z obvestili navzdol in omogočite vzpostavitev data konekcije tako, da kliknete na .
3. SIM kartico, za katero želite, da z njo omogočite data konekcijo lahko izberete na naslednji način: Pojdite na Nastavitve → Omrežje in internet → Kartice SIM → Prednostna kartica SIM za prenos podatkov v mob. Omrež: nato pa pritisnite SIM kartico, ki bi jo radi aktivirali.















Z aktivacijo data konekcije za samo eno SIM kartico pomeni, da bo 4G omrežje aktivirano samo za zadevno SIM kartico.

- **Podatkovno gostovanje**

Bodite pozorni na to, da je za gostovanje SIM kartice potrebno, da omogočite data gostovanje v Nastavitve → Omrežje in internet → Mobilno omrežje → SIM 1 ali SIM 2 → Roaming. V nasprotnem primeru vam bo po tovarniških nastavitvah internet konekcija onemogočena.

## ~ Obvestila

### Ikonice za obvestila na statusnem traku

	Jakost signala		Povezan na WI-FI
<b>4G</b>	Povezan na 4G omrežje		Blooth je omogočen
<b>H+</b>	Povezan na HSPA+ (3G++) omrežje		GPS je v uporabi
<b>H</b>	Povezan na HSPA (3G+) omrežje		Poteka avdio klic.
<b>3G</b>	Povezan na 3G omrežje		Klic na čakanju
<b>E</b>	Povezan na EDGE omrežje		Zamujen klic
<b>G</b>	Povezan na GRPS		Sinhronizacija poteka
	Ni signala		Nova pošta
<b>R</b>	Gostovanje		Alarm je vključen
	Wi-fi mreža je dostopna		Vključen je neslišni režim delovanja
			Novo glasovno sporočilo Prezemanje poteka



Povezan na računalnik



Nivo napolnjenosti baterije



Nova SMS ali MMS sporočilo



Vključen je režim delovanja v letalu



SIM kartica je spremenjena



Ni SIM kartice



V odvisnosti od aplikacije lahko obvestila označujejo zvočni signal, vibriranje ali utripanje LED lučke.

## Panel z obvestili

Potegnite navzdol statusni trak, da bi lahko podrobneje videli vsa vaša obvestila. Prikazane vam bodo informacije o novih prejetih sporočilih, prihodnjih koledarskih dogodkih, o statusu prevzemanj itd.

Pritisnite **IZBRIŠI VSE**, da izrišete vsa začasna obvestila (odprte aplikacije se bodo še naprej nahajale na listi).

Za izbris posameznega obvestila s prstom povlecite to obvestilo na levo ali na desno.

Za zapiranje panela z obvestili tega potegnite navzgor ali pa pritisnite gumb RETURN ◀ .

Za pristop k panelu z nastavitvami pritisnite .

**Bližnjica: potegnite obvestilo navzdol z dvema prstoma.**

# Varnostne informacije

**Prosimo, da pozorno preberete te varnostne informacije, da bi lahko popolnoma varno uporabljali svoj telefon:**



**1.** Dolgotrajno poslušanje glasbe na najvišji glasnosti utegne poškodovati vaš sluh.

V izogib poškodam sluha, vam pri daljšem poslušanju glasbe in ostalih zvokov preko slušalk priporočamo, da stopnjo glasnosti ne nastavite na najvišje nivoje.

**2. Klic v sili:** Lahko se zgodi, da številke za klic v sili niso vedno na voljo v določenih omrežjih. Prenosne naprave niso predvidene za uporabo s strani otrok. Preverite pri vašem operaterju.

**3. Otroci:** Telefon vsebuje majhne dele, ki jih je možno pogoltniti in povzročiti zadušitev. Prenosne naprave niso predvidene za uporabo s strani otrok. Bodite zelo skrbni, ko ravnate s telefonom.

**4. Varna vožnja:** Uporaba telefona med vožnjo je prepovedana. Spoštujte lokalne zakone in regulative glede uporabe mobilnih telefonov med vožnjo.

**5. Letenje:** Izključite mobilno napravo med poletom. Zapomnite si, da vedno izključite svoj telefon, kadar ste v letalu (GSM + Bluetooth), ker utegne povzročati motnje.

**6. Bolnice:** Izključite mobilni telefon, kadar ste v bližini medicinskih naprav. Izjemno je nevarno pustiti vključen telefon blizu medicinskih naprav, ker utegne povzročiti motnje na njih. Dolžni ste upoštevati navodila ali opozorila, ki so postavljena v bolnicah in na klinikah.

**7.** Zapomnite si, da izključite telefon na **bencinskih črpalkah**. Ne uporabljajte naprave na bencinski črpalki blizu goriva. Uporaba telefona znotraj **delavnice za popravilo avtomobilov** utegne biti nevarna.

**8. Elektronski implatanti in pacemakerji:** Priporočeno je, da v izogib potencialnim zapletom, mobilni telefon vedno držite najmanj 15cm stran od srčnih spodbujevalnikov. Uporabnik morajo iz previdnostnih razlogov držati med pogovorom telefon z nasprotne strani od tiste, na kateri nosijo implatant. Če opazite, da vam mobilni telefon ovira delovanje srčnega spodbujevalnika, telefon takoj izključite in se

za nasvet posvetujte z zdravnikom.

**9. Nevarnost pred požarom:** Ne puščajte naprave blizu toplotnih virov. Ne puščajte aparata blizu vnetljivih snovi.

**10. Stik s tekočino:** Ne izpostavljajte aparata tekočinam in se ga tudi ne dotikajte z mokrimi rokami: škoda, ki je povzročena z vodo utegne biti nepopravljiva.

**11.** Uporabljajte izključno originalno WIKO dodatno **opremo**. Uporabljanje neodobrene dodatne opreme utegne škodovati vašemu telefonu ali pa pomeniti tveganje za varnost.

**12. Baterijo** uporabljajte pazljivo. Ne razstavljajte je in ne poskušajte odstraniti baterij. Nikoli ne uporabljajte poškodovane baterije ali polnilnika. Baterije hranite proč od električni predmetov. Kot splošno pravilo velja, da ne izpostavljajte baterije zelo nizkim ali zelo visokim temperaturam (pod 0°C ali nad 45°C). Priporočamo, da baterijo polnite pri sobni temperaturi med 5 in 25°C. Za zagotavljanje največje zmogljivosti baterije, uporabljajte izključno priložen napajlanik. Nepravilna uporaba baterije ali zamenjava le-te z neustreznim tipom se lahko konča s požarom, eksplozijo ali drugo poškodbo. Uporabljene baterijo reciklirajte v skladu z navodili.

**13. Pretresi in udarci.** S telefonom je potrebno ravnati in ga uporabljati zelo pazljivo.

Zavarujte svoj telefon: pretresi in udarci ga utegnejo poškodovati. Nekateri deli telefona so stekleni in se lahko razbijejo, če vam telefon pade iz rok ali pretrpi močan udarec. Pazite, da telefon ne pade. Ne dotikajte se zaslona z ostrimi predmeti.

**14. Električni šok:** Ne poskušajte razstaviti aparata saj obstaja tveganje električnega udara.

**15. Vzdrževanje:** Če želite obrisati napravo, uporabljajte suho krpo (ne uporabljajte topil kot sta bencin ali alkohol).

**16. Polnite** telefon u dobro prezračenih prostorih. Ne polnite telefona, dokler se ta nahaja na mehki podlagi.

**17. Poškodovanje magnetnih trakov:** Hranite napravo proč od kreditnih kartic, ker utegnejo poškodovati podatke, ki se nahajajo na magnetnih trakovih.

**18.** Ne uporabljajte mobilnega telefona v okoljih, kjer je temperatura prenizka ali previsoka in ne izpostavljajte telefona močnemu soncu ali preveč vlažnemu okolju. Ustrezna temperatura za delovanje telefona je med -10°C in +45°C, najvišja temperatura polnjenja, ki jo je predpisal proizvajalec pa je +40°C.



**19.** Zaradi materiala, ki je uporabljen za ohišje telefona se smejo GSM mobilni telefoni povezati samo z USB vmesnikom verzije 2.0 ali novejše. Prepovedano je povezovati telefon na t.i. tokovni USB kabel.

**20.** Zaželeno je, da je vtičnica blizu telefona in lahko dosegljiva.

**21.** Priloženi pomnilnik je namenjen izključno uporabi v notranjih prostorih TN-050200E4, izhodna napetost/tok je 5V/2A.

## ~ **Važne smernice za delovanje naprave**

*Baterije - SIM kartice - Klici nujnim službam - SAR - Popravila*

**1.** Da bi podaljšali življensko dobo baterije, uporabljajte WIKO polnilnike in baterije. Zamenjava baterije z drugo, ki ni ustrezen model, utegne povzročiti eksplozijo nadomestne baterije.

**2.** Nikoli ne metajte baterije v ogenj in ravnajte v skladu z veljavnimi smernicami o reciklaži izrabljenih baterij in telefonov.

**3.** Dobro pazite, da ne povzročite kakšnega razbitja ali poškodovanja na bateriji, ker bi to utegnilo povzročiti kratek stik in pregrevanje naprave.

**4.** Ne razstavljajte baterije.

**5.** Baterija se lahko dopolni nekaj stokrat, preden jo je potrebno zamenjati z novo. Lahko jo zamenjate, ko začne kazati znake slabitve zmogljivosti.

**6.** Če telefona ne boste dlje časa uporabljali, pazite, da napolnite baterijo, da bi lahko zagotovili njen optimalen učinek.

**7.** Baterije ne odlagajte skupaj s hišnimi smetmi: reciklirajte jih v skladu s smernicami proizvajalca.

Če je baterija poškodovana, se obrnite na poprodajni servis ali najbližjega pooblaščenega distributerja WIKO izdelkov.

**8.** Izključite polnilnik iz vtičnice v zidu, potem ko je baterija napolnjena, da bi varčevali pri porabi električne energije.

**9.** Ne puščajte baterije, da stoji na polnilniku dlje od enega tedna, ker utegne priti do preobremenitve baterije in zmanjšanja njene življenske dobe.

**10.** S SIM karticami ravnajte z največjo pozornostjo: če so videti umazane, jih obrišite z mehko krpo.

**11.** Klicanje nujnih služb: Nujnih služb morda ni mogoče klicati z vseh mobilnih omrežij, na izoliranih območjih ali na področjih, ki niso pokrita z omrežjem; o tem se poprej pozanimajte pri svojem operaterju.

**12. Izpostavljenost radio frekvenc:** Ta naprava je zasnovana in izdelana v skladu z mednarodnimi standardi (ICNIRP) za izpostavljenost radijskim frekvencami. Varnostna navodila v zvezi z izpostavljenostjo na radijske frekvence uporabljajo merilno enoto imenovano SAR (Specific Absorption Rate).

**Lokalna stopnja specifične absorpcije (SAR) kolikorinsko opredeli izpostavljenost uporabnika**

**elektromagnetnim valovom zadevne opreme. Najvišja dovoljena stopnja SAR znaša 2 W/kg za glavo in trup ter 4 W/kg za ude.**

**Najvišja zabeležena vrednost SAR naprave ob 0.5 cm oddaljenosti od vašega telesa je :**

**SAR za Glavo : 0.377 W/kg**

**SAR za Trup : 1.686 W/kg**

**SAR za Ude : 3.136 W/kg**

**Nasveti, kako zmanjšati raven izpostavljenosti**  
Priporočamo, da telefon uporabljate tam, kjer ima dober signal, da bi tako zmanjšali raven prejetega sevanja. Dobro je omejiti čas uporabe telefona v kletnih garažah in med potovanjem z avtomobilom ali vlakom, itd.

Dober sprejem signala je prikazan s številom stebričkov na vašem telefonu: več ko je stebričkov - boljši je sprejem.

Priporočamo uporabo slušalk, ker se tako zmanjšuje izpostavljenost sevanju.

Zaradi zmanjšanja neugodnih učinkov podaljšane izpostavljenosti sevanju, najstnikom svetujemo, da telefon držijo proč od spodnjega dela obdomna, nosečnicam pa dlje od trebuha.

**13.** Popravilo vašega telefona morate zaupati kvalificiranemu servisu. Če boste dali vašo napravo v popravilo nekvalificiranemu servisu, boste izgubili pravico do WIKO garancije.

**14.** IMEI koda je serijska številka, ki se uporablja za identifikacijo vaše naprave in za namen poprodajne podpore. Obstoji nekaj načinov, da najdete svojo IMEI kodo:

- Vtipkajte \* # 06 # na tipkovnici vašega mobilnega telefona.
- Poglejte škatlo, v kateri je prispel vaš telefon.
- Snemite baterijo iz naprave: na hrbtni strani se vidi nalepka z IMEI kodo. (Pri fiksni bateriji je IMEI koda vgravirana na ozadju telefona).

## ~ Podatki o radiofrekvenčnem pasu

WWAN		
Frequency Band	Maximum output power (dBm)	
GSM 1800	30.5 dBm	
GSM 190	30 dBm	
GSM 850/900	33 dBm	
UMTS B1/B2/B5/B8	24 dBm	
FDD LTE B1/B5/B8/B28	24 dBm	
FDD LTE B8/B20	23.5 dBm	
FDD LTE B3/B7	24.5 dBm	
TDD LTE B40	24 dBm	
WLAN		
Standard	Frequency	EIRP(dBm)
802.11b	2.4~2.4835GHz	15.35
802.11g	2.4~2.4835GHz	13.27
802.11n	2.4~2.4835GHz	13.51
BLUETOOTH		
Bluetooth Version	EIRP Power(dBm)	
EDR	9.61	
LE	-3.03	

## ~ Recikliranje



Ta izdelek sodi med izdelke, za katere velja Evropska direktiva (Direktiva o elektronskem in električnem odpadu 2012/19/EU), za baterije (pa Direktiva 2006/66/EZ). Električna, elektronska oprema, baterije in njihova oprema se morajo vedno odlagati ločeno. Iz tega razloga se zahteva, da se omenjene komponente dostavijo centrom pooblaščenim za njihovo zbiranje, obdelavo in reciklažo.

## ~ Nevarne substance

Ta naprava je skladna z zahtevami REACH (Uredba (ES) št. 1907/2006) in zahtevami revidirane RoHS Direktive (Direktive 2011/65/EU).

## ~ Odgovornost

V okviru zakonskih določil, WIKO ne odgovarja za morebitno škodo, ki bi nastala kot posledica neodgovorne uporabe vaše naprave (kar velja tudi za storitve dostopne s te naprave) s strani kateregakoli uporabnika. Vi ste izključivo odgovorni za uporabo naprave v skladu z vsemi predpisi, kise nanjo nanašajo in veljajo v vaši državi. Ta priporočila, varnostna navodila in način uporabe naprave utegnejo biti odvisni od države, v kateri bivate. Za več informacij o priporočilih, dodatnih varnostnih navodilih in nasvetih za uporabo v vaši državi vas prosimo, da obiščete našo spletno stran na naslovu: **[www.wikomobile.com](http://www.wikomobile.com)**.

**V primeru nedelovanja naprave, se prosim obrnite na našega prodajalca, ki vam bo posredoval navodila za uveljavljanje garancije.**

## OPOMBA

**WIKO** garancija ne pokriva običajne obrabe (baterije, zaslona, tipkovnice, leč kamer, itd.).

## Pogodba o uporabi podatkov

WIKO nudi brezplačno storitev registracije vašega WIKO telefona, s katero se omogoča, da se naši inženirji povežejo s fizičnimi podatki vašega telefona, da bi v realnem času izvedeli model vašega telefona in specifikacijo njegovega hardverja. Povratno vas lahko inženirji obveščajo o ažuriranih verzijah, ki so dosegljive za vaš sistem in vas opozorijo v primeru, če obstoji tehnična napaka na modelu ali seriji telefona. Poleg tega nam ta storitev omogoča, da vas takoj obvestimo v primeru okvare, da bi vam lahko čimprej zagotovili rešitev tehnične zagate. Zbiranje teh podatkov je nujno, da bi WIKO predlagal ustrezne nove verzije sistemov za vaš mobilni telefon.

Z registracijo telefona potrjujete, da družba WIKO in njeni inženirji lahko zbirajo, hranijo, analizirajo in uporabljajo diagnostične, tehnične in uporabniške podatke (in z njimi

povezane podatke) vključujoč, brez omejitev, redno zbiranje podatkov, da bi se onemogočilo pošiljanje novih verzij softvera in podpore izdelku in razne storitve, ki se nudijo kupcem (v koliko pride v poštev), nanašajo pa se na softver, ki se nahaja na vaši napravi. WIKO lahko uporablja te informacije brez odkrivanja identitete stranke za namene nudenja in izpopolnjevanja svojih izdelkov ali storitev za uporabnika.

Ta storitev nam ne bo omogočila pristopa k vašim vsebinam in osebnim datotekam.

Da bi registrirali svoj telefon, je potrebno, da se na kratko povežete z mobilnim spelnim omrežjem. To utegne za vas imeti posledico v stroških, ki so odvisni od narave pogodbe, ki ste jo sklenili z mobilnim operaterjem. Priporočamo vam, da uporabljate wi-fi povezavo, ker ta tip zveze nima omejitev glede prenosa podatkov (če vaš paket omejuje izmenjavo podatkov) in je zveza hitrejša. Priskrbljene informacije se obdelujejo po elektronski poti, da bi se pristopilo k fizičnim podatkom na vašem telefonu. WIKO bo vaše informacije hranil na posebni, varni lokaciji največ tri leta od datuma, ko so bili zbrani, v odvisnosti od narave zadevnih podatkov.

**Prejemnik podatkov je WIKO SAS.**

**Pravico imate, da pristopate, spreminjate, popravljate ali izbrišete svoje osebne podatke, ki ste jih dali ob registraciji. To pravico lahko uresničite tako, da nam boste pisali na naslov WIKO SAS, 1 rue Capitaine Dessemond, 13007 MARSEILLE, FRANCE.**

# IZJAVA O SKLADNOSTI

The logo for WIKO, consisting of the word "WIKO" in a bold, teal, sans-serif font.

Mi, družba WIKO SAS - 1, rue Capitaine Dessemond - 13007 Marseille - FRANCE, Izjavljamo, da je radijska oprema vrste **W-V830** skladna z Direktivo 2014/53/EU.

Različica programske opreme: W-V830-V01

Popolna inačica besedila Izjave o skladnosti za to napravo je dostopna na pisno zahtevo, poslano na tale naslov WIKO SAS - 1, rue Capitaine Dessemond - 13007 Marseille - FRANCE ali [www.wikomobile.com/certification](http://www.wikomobile.com/certification).



# VIEW4

## Uputstvo za korišćenje

---

*Sadržaj ovog Uputstva može se u nekim aspektima razlikovati od vašeg telefona u zavisnosti od verzije softvera koja je instalirana na njemu i vašeg mobilnog operatera.*

---



## ČESTITAMO!

Upravo ste kupili **WIKO View4 (W-V830)** mobilni telefon. Ovaj vodič za korisnike sadrži sve potrebne informacije za korišćenje telefona kako biste se vrlo brzo upoznali, nadamo se, sa svetom WIKO mobilnih uređaja.

Pune verzije smernica, bezbednosnih uputstava i uputstva za korišćenje vašeg uređaja dostupne su na našoj internet stranici: **www.wikomobile.com**. Možete zahtevati dostavu štampane verzije uputstva putem mejla ili slanjem pisma na adresu navedenu na kraju ovog korisničkog uputstva.

### Copyright © 2020 WIKO

Zabranjeno je obelodanjivati informacije sadržane u ovom korisničkom uputstvu trećim licima, kao i umnožavanje istih u bilo kojoj formi, bez izričite pismene saglasnosti kompanije WIKO.

### Zaštitni znakovi

**WIKO** je registrovani zaštitni znak kompanije WIKO SAS.

### Odricanje odgovornosti

Ovo Uputstvo je sastavljeno sa najvećom marljivošću i pažnjom sa ciljem da Vam bude vodič kroz funkcije i karakteristike Vašeg uređaja. Ipak, informacije i preporuke iz ovog uputstva neće se tumačiti garancijom u skladu sa primenljivim zakonom. **WIKO** zadržava pravo da u bilo kom trenutku izmeni informacije sadržane u ovom Uputstvu.

### Ograničenje odgovornosti

Sav sadržaj i servisi koji su Vam dostupni kroz ovaj uređaj su ekskluzivno vlasništvo trećih lica i zaštićeni su relevantnim zakonima (zakonima o autorskim pravima, patentnim pravima, licencama i/ili drugim pravima intelektualne svojine). Ovi servisi su namenjeni isključivo za ličnu nekomercijalnu upotrebu. Zabranjeno je korišćenje bilo kog sadržaja ili servisa bez pribavljanja prethodnog pismenog odobrenja vlasnika tog sadržaja. Zabranjeno je kopirati, objavljivati, prenositi, prodavati sadržaj ili servise kao i kreirati derivativne radove od sadržaja ili servisa koji su dostupni preko ovog uređaja, i eksploatisati iste na bilo koji način ili bilo kojim sredstvima.

SADRŽAJ I SERVISI KOJI PRUŽAJU TREĆA LICA SU DATI "U VIĐENOM STANJU". WIKO NE DAJE GARANCIJE, BILO IZRIČITE ILI PREĆUTNE, U POGLEDU TAKVOG SADRŽAJA ILI SERVISA, U BILO KOJU SVRHU. WIKO IZRIČITO ODRIČE ODGOVORNOST U POGLEDU DAVANJA GARANCIJA ZA UTRŽIVOST PROIZVODA ILI NJEGOVE PRIKLADNOSTI ZA ODREĐENU SVRHU. WIKO NE DAJE GARANCIJE ZA TAČNOST, VALIDNOST, ZAKONITOST ILI POTPUNOST BILO KOG SADRŽAJA ILI SERVISA KOJI SE STAVLJAJU NA RASPOLAGANJE KORISNIKU PREKO UREĐAJA.

**WIKO** nema kontrolu nad sadržajem i servisima koje pružaju treća putem mreža ili uređaja za prenos podataka. Štaviše, servisi trećih lica mogu biti potpuno obustavljeni ili u prekidu u bilo kom trenutku bez obaveštavanja o tome. Stoga, WIKO ne daje izjave niti garancije u pogledu raspoloživosti bilo kog sadržaja ili servisa trećih lica i izričito odriče odgovornost za takvu obustavu ili prekid u pružanju usluga/servisa ili sadržaja.

**WIKO** neće snositi odgovornost za obradu i/ili praćenje sadržaja i servisa trećih lica kojima se može pristupiti ovim uređajem. Svako pitanje ili zahtev u vezi sa sadržajem ili servisima treba uputiti direktno provajderu takvog sadržaja ili servisa.

Operater koji je nezavisno treće lice obezbeđuje SIM karticu i mrežu ili sistem (mobilnu ili drugu) preko koje uređaj radi. WIKO izričito odriče svaku odgovornost za funkcionalnost, dostupnost, pokrivenost, servise ili za kapacitet mreže ili sistema (mobilnih ili drugih). Odgovornost kompanije WIKO i njenog ovlašćenog postprodajnog servisa je ograničena samo na troškove popravke i/ili zamene uređaja tokom perioda važenja garancije.

WIKO NEĆE SNOSITI ODGOVORNOST ZA DIREKTNU, INDIREKTNU, SLUČAJNU ILI POSEBNU ŠTETU, ZAKONSKE TAKSE, TROŠKOVE ILI DRUGU ŠTETU U SLUČAJU NEMARA, BILO DA JE POSLEDICA KRŠENJA UGOVORA ILI PRETRPLJENE ŠTETE, NITI ZA BILO KOJU DRUGU ŠTETU KOJA JE POSLEDICA KORIŠĆENJA SADRŽAJA ILI SERVISA PUTEM OVOG UREĐAJA OD STRANE VAS ILI BILO KOG TREĆEG LICA.

U NEKIM NADLEŽNOSTIMA, IZUZEĆE OD PREĆUTNIH GARANCIJA NIJE DOZVOLJENO KAO NI OGRANIČAVANJE ZAKONSKIH PRAVA POTROŠAČA, TE STOGA OVA IZJAVA MOŽDA NIJE PRIMENLJIVA NA VAS.

### Sadržaj kutije :

1. WIKO View4 mobilni telefon
2. AC adapter
3. Mikro USB kabl
4. Slušalice
5. Kratko korisničko uputstvo i Knjižica sa bezbednosnim uputstvima
6. Fiksna baterija

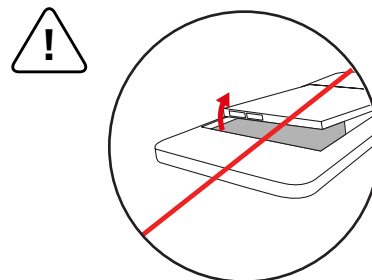

# Upoznajte vaš telefon







WIKO



Uklj.-isklj./  
zaključavanje  
telefona

## ~ Dugmad na vašem telefonu

Dugme	Funkcija
On/Off 	Pritisnite i držite ovo dugme kako biste uključili ili isključili telefon. Za zaključavanje telefona, lagano pritisnite ovo dugme.
Home (Početna strana) 	Vraća vas na početnu stranu ekrana.
Pregled 	Otvora listu poslednjih otvaranih aplikacija.
Povratak unazad 	Vraća vas na prethodni prikaz ekrana. Zatvara prikaz tastature na ekranu.
Jačinatona 	Pojačava ili smanjuje zvuk sagovornika, zvona, muzike, igara i drugih audio funkcija. Priskom na ovo dugme režim zvona se prebacuje na nečuni režim. Pritisnite i držite VOLUME – da omogućite režim rada na sastanku.

## Kako početi

### - Ubacivanje SIM kartice - 2 SIM

Da biste koristili telefon, potrebno je da ubacite SIM kartice. SIM kartice ubacite prema instrukcijama sa grafikona ispod.

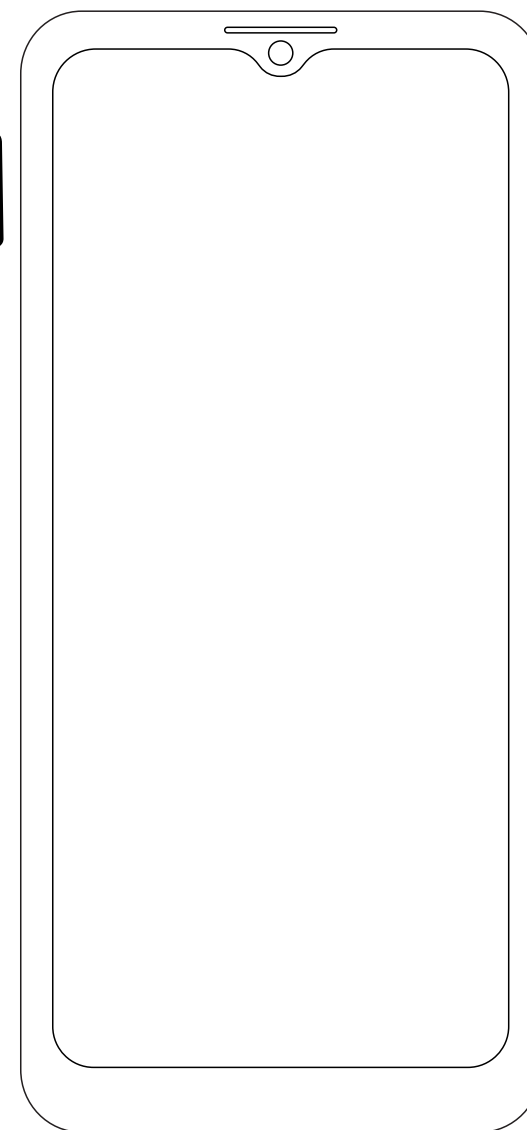
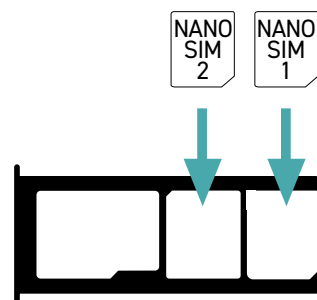
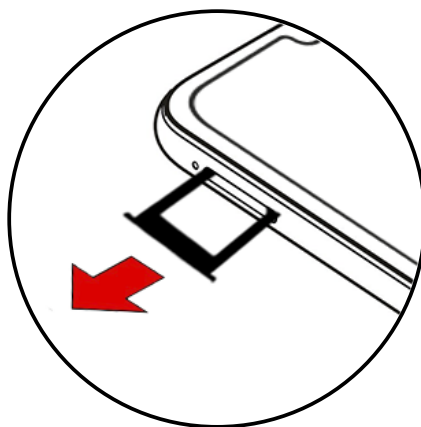
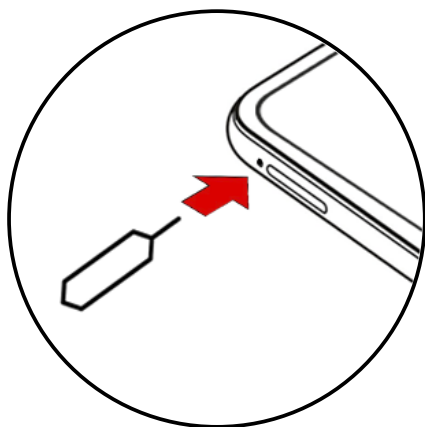

## ~ Instaliranje memorijske karticu

Vaš telefon prima Mikro SD memorijsku karticu do 256GB.

Mikro SD memorijsku karticu ubacite prema instrukcijama sa grafikona ispod.

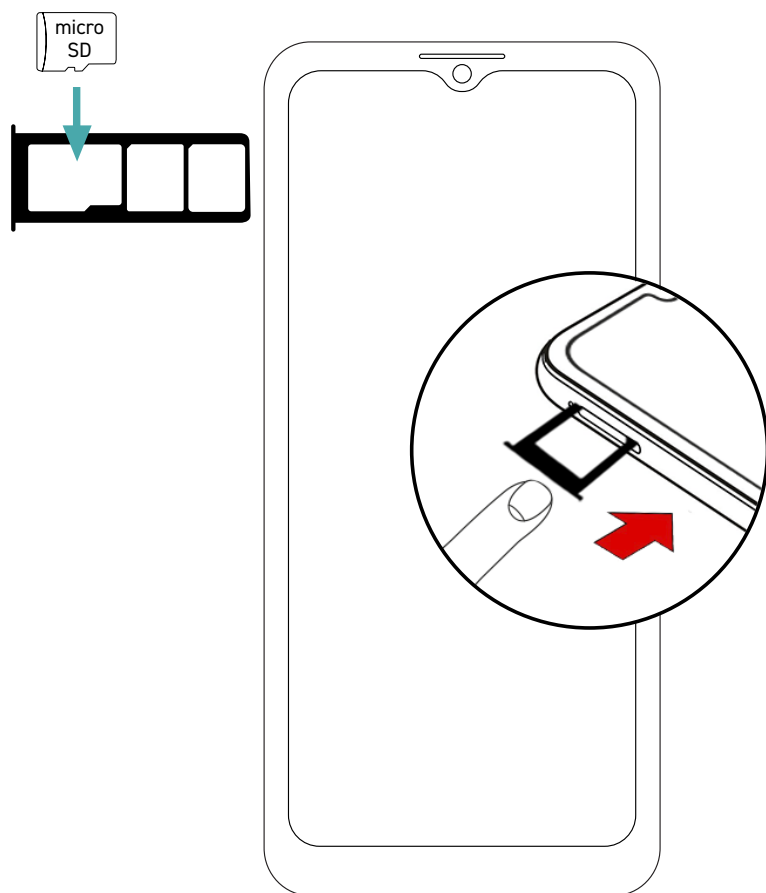

## ~ Menjanje baterija

Crvena lampica signalizira da je baterija pri kraju: bateriju treba dopuniti jer korišćenje baterije kada je na niskom nivou napunjenosti može skratiti njen životni vek.

Povežite punjač sa utičnicom a mikro USB konektor sa USB portom na telefonu.

Lampica indikator statusa telefona će svetleti crvenom bojom što znači da se uređaj puni.

Po završetku punjenja, lampica indikatora će ponovo svetleti zelenom bojom što znači da treba skinuti telefon sa punjača.

**Za više informacije, pogledajte odeljak "Bezbednosne informacije".**

## ~ Uključivanje i isključivanje telefona

Da biste uključili telefon, pritisnite taster ON/OFF i držite ga dok telefon se uključuje.

Ukoliko vam je SIM kartica zaključena, neophodno je uneti odgovarajući PIN kôd kako bi se SIM kartica otključala pri uključivanju telefona. PIN kôd dobijate od svog mobilnog operatera te je potrebno da ga kontaktirate ukoliko ga niste dobili ili ste ga izgubili.

U slučaju da unosenja pogrešnog PIN kôda tri puta, mobilni telefon će se blokirati a za njegovu deblokadu je potrebno uneti PUK kôd (dobija se uz SIM karticu; ukoliko to nije slučaj, kontaktirajte svog mobilnog operatera). Da biste isključili telefon, pritisnite i držite dugme ON-OFF sve dok se ne otvori meni, a zatim pritisnite opciju *Power Off*.

Za potvrdu, pritisnite *OK*.

Telefon vibrira prilikom isključivanja.

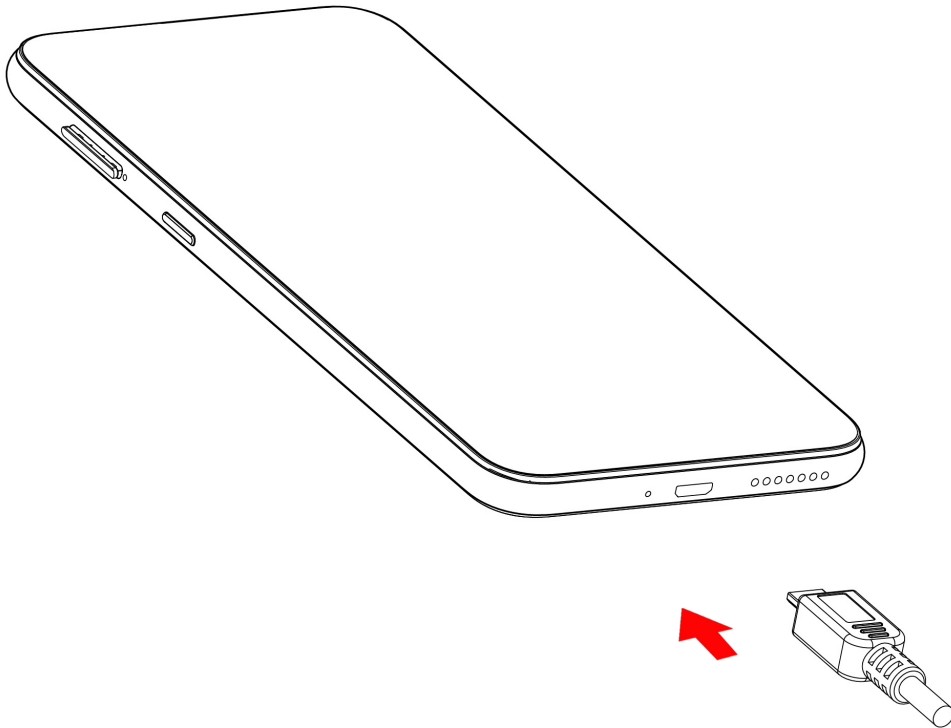



# Osnovne operacije

## ~ Upravljanje SIM karticom

Pri prvom uključivanju telefona, na ekranu će biti prikazane razne informacije o SIM kartici/karticama. Biće potrebno da definišete da li želite da promenite podešavanja za pozive, poruke i internet data konekciju. SIM1 je farbirčki konfigurisana kao osnovna SIM kartica za data konekciju.

Možete da:

1. Podesite osnovnu SIM karticu koju ćete koristiti za audio i video pozive, SMS/MMS i internet data konekciju. Drugačija boja pozadine za dve SIM kartice omogućava lakše razlikovanje kartica.
2. I dalje imate mogućnost da izaberete drugu SIM karticu prilikom obavljanje neke radnje, kao što je pozivanje ili slanje SMS/MMS poruka odabirom opcije "Ask every time" (Pitaj svaki put).

## ~ Internet konekcija

- **APN nije dostupan**

Ukoliko se vaš operater ne pojavi na listi ili je lista dostupnih mreža prazna, zatražite od svog operatera instrukcije za manuelno konfigurisanje APN-a. Za to je potrebno da odete u Podešavanja → Mreža i internet → Mobilna mreža → SIM1 ili SIM2 → Napredno > Nazivi pristupnih tačaka, zatim pritisnite dugme **+** pristupne tačke i unesite informacije koje vam je dostavio vaš operater. Vratite se na prethodni meni a zatim izaberite APN koji ste upravo sačuvali.

- **Omogućavanje data konekcije**

Da biste proverili podešavanja vaše data konekcije:

1. Idite na Podešavanja → Mreža i internet → Mobilna mreža → SIM1 ili SIM2 → Napredno → Nazivi pristupnih tačaka, a zatim omogućite pristupnu tačku ("access point") prema zahtevima vašeg operatera / paketa.

2. Za aktiviranje mobilnog prenosa podataka, sa dva prsta povucite panel sa obaveštenjima naniže i omogućite uspostavljanje data konekcije tako što ćete kliknuti na .

3. Odabir SIM kartice za koju želite da omogućite data konekciju možete izvršiti na sledeći način: Idite na Podešavanja → Mreža i internet → SIM kartice → Željena SIM kartica za Mobilni podaci, a zatim pritisnite SIM karticu koju želite da aktivirate.















Aktivacijom data konekcije za samo jednu SIM karticu znači da ćete 4G mreža biti aktivirana samo za tu SIM karticu.







- **Data Roaming**

Obratite pažnju da je za roaming SIM kartice potrebno da omogućite data roaming u Podešavanja → Mreža i internet → Mobilna mreža → SIM1 ili SIM2 → Roaming. U suprotnom će vam, po fabričkim podešavanjima, internet konekcija biti onemogućena.

## ~ Obaveštenja

### Ikonice za obaveštenja na statusnoj traci

	Jačina signala		Povezan na WI-FI
<b>4G</b>	Povezan na 4G mrežu		Blooth je omogućen
<b>H+</b>	Povezan na HSPA+ (3G++) mrežu		GPS je u upotrebi
<b>H</b>	Povezan na HSPA (3G+) mrežu		U toku je audio poziv
<b>3G</b>	Povezan na 3G mrežu		Poziv na čekanju
<b>E</b>	Povezan na EDGE mrežu		Propušten poziv
<b>G</b>	Povezan na GRPS		Sinhronizacija je u toku
	Nema signala		Nova pošta
<b>R</b>	Roaming		Alarm je uključen
	Wi-fi mreža je dostupna		Uključen je nečujni režim rada
			Nova glasovna poruka

-  Preuzimanje je u toku
-  Povezan na računar
-  Nivo napunjenosti baterije
-  Nova SMS ili MMS poruka
-  Uključen je režim rada u avionu
-  SIM kartica je izmenjena
-  Nema SIM kartice

U zavisnosti od aplikacije, obaveštenja mogu biti praćena zvičnim signalom, vibriranjem ili treperenjem LED lampice.

## Panel sa obaveštenjima

Povucite naniže statusnu traku kako biste detaljnije videli sva vaša obaveštenja. Biće vam prikazane informacije o novim primljenim porukama, nadolazećim kalendarskim događajima, o statusu preuzimanja itd. Pritisnite **OBRIŠI SVE** da obrišete sva privremena obaveštenja (otvorene aplikacije će se i dalje nalaziti na listi). Za brisanje pojedinačnog obaveštenja, povucite prstom to obaveštenje ulevo ili udesno. Za zatvaranje panela sa obaveštenjima, povucite ga naviše ili pritisnite dugme RETURN ◀.

Za pristupanje panelu sa podešavanjima, pritisnite .

**Prečica: povucite obaveštenje naniže koristeći dva prsta.**

# Bezbednosne informacije

**Molimo da pažljivo pročitate ove bezbednosne informacije kako biste potpuno bezbedno koristili svoj telefon:**



**1.** Produženo slušanje muzike maksimalno pojačanog zvuka može oštetiti sluh.

Da bi se izbegla moguća oštećenja sluha savetuje se da se ne sluša muzika i drugi zvuci uz pomoć slušalica u dugom vremenskom periodu.

**2. Hitni pozivi:** Ponekad brojevi za hitne pozive nisu dostupni kod svakog operatera. Molimo vas prvo proverite sa svojim operaterom.

**3. Deca:** Budite vrlo pažljivi kada rukujete telefonom. Uređaj nije namenjen za decu. Telefon sadrži sitne delove koji se mogu progutati i izazvati gušenje.

**4. Bezbednost u vožnji:** Korišćenje telefona u toku vožnje je strogo zabranjeno. Vaša je obaveza da poštujete zakone u zemlji u kojoj vozite.

**5. Letenje:** Isključite mobilni uređaj tokom leta. Zapamtite da uvek isključite svoj telefon kada ste

nalazite u avionu (GSM + Bluetooth) jer može uzrokovati smetnje.

**6. Bolnice:** Isključite mobilni telefon u blizini medicinskih uređaja. Izuzetno je opasno ostaviti uključen telefon u blizini medicinskih uređaja jer može uzrokovati smetnje na njima. Obavezni ste da pratite instrukcije ili upozorenja postavljena u bolnicama i klinikama.

**7.** Zapamtite da isključite telefon na **benzinskim stanicama**. Ne koristite uređaj na benzinskoj stanici u blizini goriva. Korišćenje telefona unutar radionice za **popravku automobila** može biti opasno.

**8. Elektronski implatanti i pejsmejkeri:** Savetuje se da minimalno rastojanje izmedju mobilnog telefona i pejsmejкера bude 15cm, da bi se izbegle moguće smetnje pri radu pejsmejкера. Korisnici moraju tokom razgovora držati telefon sa suprotne strane od one na kojoj nose implatant kao meru predostrožnosti. Ukoliko primetite da vam telefon ometa rad pejsmejкера, odmah ga isključite i kontaktirajte doktora da se raspitate o merama koje treba preduzeti.

**9. Opasnost od požara:** Ne ostavljajte uređaj u blizini izvora toplote. Ne ostavljajte telefon da se puni u blizini zapaljivih materijala.

**10. Kontakt sa tečnošću:** Ne izlažite uređaj tečnosti niti ga dodirujte mokrim rukama: šteta uzrokovana vodom možete biti nepopravljiva.

**11.** Koristite isključivo **opremu** koju je odobrio WIKO. Korišćenje neodobrene dodatne opreme može oštetiti vaše telefon ili predstavljati rizik po bezbednost.

**12.** Rukujte oprezno sa **baterijom**. Ne pokušavajte da rastavite bateriju ili da uklonite nezamenjivu bateriju. Nikada ne koristite oštećenu bateriju ili punjač.

Baterije držite dalje od električnih predmeta. Kao opšte pravilo, ne izlažite baterije vrlo niskim ili vrlo visokim temperaturama (ispod 0°C ili iznad 45°C). Preporučuje se punjenje baterije na sobnoj temperaturu od 5 do 25°C. Kako bi povećali životni vek baterije, koristite samo WIKO bateriju i punjač koji ste dobili u kutiji. Nepravilna upotreba baterije može uzrokovati požar, eksploziju ili druge opasnosti. Odložite potrošenu bateriju u skladu sa uputstvima.

**13. Potresi i udarci.** Pri rukovanju i korišćenju telefona budite vrlo pažljivi. Zaštitite svoj telefon: potresi i udarci

ga mogu oštetiti. Neki delovi telefona su stakleni i mogu se polomiti u slučaju da vam telefon ispadne ili pretrpi jak udarac. Pazite da telefon ne pada. Ne dodirujte ekran oštrim predmetima.

**14. Električni šok:** Ne pokušavajte da rastavite uređaj u delove jer postoji veliki rizik od elektro-šoka.

**15. Održavanje:** Ukoliko želite da obrišete uređaj, koristite suhu krp (ne koristite rastvarače kao što benzi ili alkohol).

**16. Punite** telefon u dobro provetrenim prostorijama. Ne punite telefon dok se nalazi na mekanoj površini.

**17. Oštećenje magnetnih traka:** Držite uređaj podalje od kreditnih kartica jer mogu oštetiti podatke koji se nalaze na magnetnim trakama.

**18.** Ne koristite mobilni telefon u sredinama gde je temperatura previše niska ili previše visoka i ne izlažite telefon jakom suncu ili previše vlažnoj sredini. Odgovarajuća temperatura za rad telefona je između -10°C i +45°C, a maksimalna temperatura punjenja propisana od strane proizvođača je +40°C.

**19.** Zbog materijala korišćenog za kućište telefona, GSM mobilni telefoni mogu se povezati samo pomoću USB interfejsa verzije 2.0 ili novije. Zabranjeno je

povezivanje telefona na tzv. strujni USB kabl.

**20.** Utičnica bi trebalo da bude blizu opreme i lako dostupna.

**21.** Ovaj punjač je namanjen isključivo za upotrebu u unutrašnjim prostorijama, tip punjača je TN-050200E4, izlazna voltaža/struja je 5V/2A.

## ~ Važne smernice za rad uređaja

*Baterije - SIM kartice - Pozivi hitnim službama - SAR - Popravke*

1. Da biste produžili životni vek baterije, koristite WIKO punjače i baterije. Zamena baterije drugom, koja nije odgovarajući model, može dovesti do eksplozije zamenske baterije.
2. Nikada ne bacajte baterije u vatru i postupajte u skladu sa važećim smernicama o reciklaži korišćenih baterija i telefona.
3. Budite pažljivi da ne uzrokuje lomljenje ili oštećenje na bateriji jer bi to moglo dovesti do unutrašnjeg kratkog spoja i pregrevanja uređaja.
4. Ne rastavljajte bateriju.
5. Baterija se može dopunjavati nekoliko stotina puta pre nego što bude potrebno zameniti je novom. Možete je zameniti kada počne da pokazuje znakove slabljenja kapaciteta.
6. Ukoliko telefon nećete koristiti duži period vremena, vodite računa da napunite bateriju kako biste obezbedili njen optimalni učinak.
7. Baterije nemojte odlagati sa kućnim smećem:

reciklirajte ih u skladu sa smernicama proizvođača. Ukoliko je baterija oštećena, kontaktirajte postprodajni servis ili najbližeg ovlašćenog distributera WIKO proizvoda.

**8.** Isključite punjač iz utičnice u zidu nakon što se baterija napuni kako biste uštedeli na potrošnji električne energije.

**9.** Ne ostavljajte bateriju da stoji na punjaču duže od jedne sedmice jer može dovesti do preopterećenja baterije i smanjenja njenog životnog veka.

**10.** SIM karticama rukujte sa maksimalnom pažnjom: ukoliko izgledaju prljavo, obrišite ih mekom krpom.

**11.** Pozivi hitnim službama: Pozivanje hitnih službi možda nije moguće na svim mobilnim mrežama, u izolovanim područjima ili u oblastima koje nisu pokrivene mrežom; o tome se prethodno raspitajte kod svog operatera.

### **12. Izloženost radio frekvenciji:**

Vaš uređaj je dizajniran i proizveden u skladu sa međunarodnim normama (ICNIRP) za izloženosti radiofrekvencijama. Sigurnosna uputstva u vezi sa izlaganjem radiofrekvencijama koriste mernu jedinicu pod nazivom SAR (Specific Absorption Rate).

**Lokalna specifična stopa apsorpcije (SAR) kvantitativno opisuje izloženost korisnika elektromagnetnim talasima pri upotrebi određene opreme. Maksimalni dozvoljeni SAR iznosi 2 W/kg za glavu i trup, i 4 W/kg za udove.**

**Najveća SAR vrednost za vaš uređaj kada se drži 0.5 cm od tela je :**

**SAR Glava : 0.377 W/kg**

**SAR Trup : 1.686 W/kg**

**SAR Udovi : 3.136 W/kg**

### **Saveti kako da smanjite nivo izloženosti**

Preporučujemo da telefon koristite tamo gde telefon ima dobar signal kako biste smanjili prijem zračenja. Uputno je ograničiti vreme korišćenja telefona u podzemnim garažama i dok putujete automobilom ili vozom, itd. Dobar prijem signala je prikazan brojem stubića na vašem telefonu: više stubića – bolji prijem.

Preporučujemo korišćenje slušalica jer se tako smanjuje izloženost zračenju.

Radi umanjenja nepovoljnih efekata produžene izloženosti zračenju, savetujemo tinejdžerima da telefon drže dalje od donjeg dela abdomena a trudnicama dalje od stomaka.



**13.** Popravku vašeg uređaja mora da vrši kvalifikovani servis. Ukoliko vaš uređaj date na popravku nekvalifikovanom servisu, izgubićete pravo na WIKO garanciju.

**14.** **IMEI** kôd je serijski broj koji se koristi za identifikaciju vašeg uređaja i u svrhu postprodajne podrške. Postoji nekoliko načina da pronađete svoj **IMEI** kôd:

- Ukucajte \* # 06 # na tastaturi vašeg mobilnog telefona.
- Pogledajte kutiju u kojoj je došao vaš telefon.
- Skinite bateriju sa uređaja: na poleđini telefona se vidi nalepnica sa IMEI kôdom. (Kod fiksnih baterija, IMEI kôd je ugraviran na pozadini telefona).

## ~ Informacije o radiofrekvencijskom opsegu

WWAN		
Frequency Band	Maximum output power (dBm)	
GSM 1800	30.5 dBm	
GSM 190	30 dBm	
GSM 850/900	33 dBm	
UMTS B1/B2/B5/B8	24 dBm	
FDD LTE B1/B5/B8/B28	24 dBm	
FDD LTE B8/B20	23.5 dBm	
FDD LTE B3/B7	24.5 dBm	
TDD LTE B40	24 dBm	
WLAN		
Standard	Frequency	EIRP(dBm)
802.11b	2.4~2.4835GHz	15.35
802.11g	2.4~2.4835GHz	13.27
802.11n	2.4~2.4835GHz	13.51
BLUETOOTH		
Bluetooth Version	EIRP Power(dBm)	
EDR	9.61	
LE	-3.03	

## ~ Reciklaža



Ovaj proizvod podleže Evropskoj direktivi (Direktivi o elektronskom i električnom otpadu 2012/19/EU) a baterije (Direktivi 2006/66/EZ). Električna, elektronska oprema, baterije i njihova oprema se uvek moraju odlagati selektivno. Stoga se ove komponente moraju dostavljati ovlašćenom centru za prikupljanje u svrhu odgovarajuće prerade ili reciklaže.

## ~ Opasne supstance

Ovaj uređaj je usaglašen sa zahtevima REACH (Uredba (EZ) br. 1907/2006) i zahtevima revidirane RoHS Direktive (Direktive 2011/65/EU).

## ~ Odgovornost

U okviru granica utvrđenih zakonima koji su na snazi vašoj zemlji, u slučaju nepažnje sa vaše strane ili trećeg lica prilikom korišćenja ovog uređaja ili usluga trećih lica koje su dostupne preko ovog uređaja, kompanija WIKO neće snositi odgovornost za bilo kakvu štetu proisteklu iz takvog nemara. Vi ste isključivo odgovorni za korišćenje uređaja u skladu sa svim propisima primenljivim na njega koji su na snazi u vašoj zemlji. Ove preporuke, bezbednosna uputstva i način korišćenja uređaja mogu zavisiti od zemlje u kojoj boravite. Za više informacija o preporukama, dodatnim bezbednosnim uputstvima i savetima za korišćenja u vašoj zemlji, molimo posetite naš sajt na adresi : [www.wikomobile.com](http://www.wikomobile.com).

**U slučaju kavra ili neispravnosti uređaja, molimo vas da se obratite vašem prodavcu kako biste se informisali o garancijskom procesu koji treba slediti.**

## NAPOMENA

**WIKO** garancija ne pokriva uobičajeno habanje (baterije, ekran, tastaturu, sočiva kamere, itd.).

## Ugovor o korišćenju podataka

WIKO nudi besplatnu uslugu registracije vašeg WIKO telefona kojom se omogućuje da se naši inženjeri povežu sa fizičkim podacima vašeg telefona da bi u realnom vremenu znali model vašeg telefona i specifikaciju njegovog hardvera. Zauzvrat, inženjeri vas mogu obavještavati o ažuriranim verzijama koje su dostupne za vaš sistem i upozoriti vas u slučaju da postoji tehnički kvar na modelu ili seriji telefona. Pored toga, ova usluga nam omogućava da vas odmah obavestimo u slučaju kvara kako bismo vam što pre obezbedili rešenje tehničkog problema. Prikupljanje ovih podataka je neophodno da bi WIKO predložio odgovarajuće nove verzije sistema za vaš mobilni telefon.

Registracijom telefona, potvrđujete da kompanija WIKO i njeni inženjeri mogu da prikupljaju, čuvaju, analiziraju i koriste dijagnostičke, tehničke i korisničke podatke (i s

njima povezane podatke) uključujući, bez ograničenja, redovno prikupljanje podataka kako bi se omogućilo dostavljanje novih verzija softvera i podrške proizvodu i razne usluge koje se nude kupcima (ukoliko je primenljivo) a tiče se softvera koji se nalazi na vašem uređaju.

WIKO može da koristi ove informacije, bez otkrivanja identiteta klijenta, u cilju nuđenja i unapređenja svojih proizvoda ili usluga za korisnika.

Ova usluga nam neće omogućiti pristup vašem sadržaj i ličnim datotekama.

Da biste registrovali svoj telefon, potrebno da se na kratko povežete sa mobilnom internet mrežom. Ovo može imati za posledicu troškove po vas u zavisnosti od prirode ugovora koji ste sklopili sa mobilnim operaterom. Preporučujemo vam da koristite wi-fi konekciju jer ovaj tip veze nema ograničenja u pogledu prenosa podataka (ukoliko vaš paket ograničava razmenu podataka) i veza je brža.

Pribavljene informacije se obrađuju elektronskim putem da bi se pristupilo fizičkim podacima na vašem telefonu. WIKO će vaše informacije čuvati na posebnoj, bezbednoj lokaciji najviše tri godine od datuma prikupljanja, a u zavisnosti od prirode tih podataka.

**Primalac podataka je WIKO SAS.**

**Imate pravo da pristupate, menjate, ispravljate ili brišete svoje lične podatke koje ste dali prilikom registracije. Ovo pravo možete ostvariti tako što ćete pisati na adresu WIKO SAS, 1 rue Capitaine Dessemond, 13007 MARSEILLE, FRANCE.**



## IZJAVA O USAGLAŠENOSTI

Mi, kompanija WIKO SAS - 1, rue Capitaine Dessemond - 13007 Marseille - FRANCE, ovim izjavljujemo da je radijska oprema tipa **W-V830** u skladu sa direktivom 2014/53/EU.

Verzija softvera : W-V830-V01

Puna verzija teksta Izjave o usaglašenosti za ovaj uređaj je dostupna na pisan zahtev dostavljen na sledeću adresu WIKO SAS - 1, rue Capitaine Dessemond - 13007 Marseille - FRANCE ili [www.wikomobile.com/certification](http://www.wikomobile.com/certification).



# VIEW4

## Manual de utilizare

---

*Este posibil ca, din anumite puncte de vedere, conținutul acestui manual să difere de descrierea telefonului tău, în funcție de versiunea software-ului și de operatorul tău de telefonie.*

---

## FELICITĂRI!

Tocmai ce ți-ai cumpărat propriul telefon **WIKO View4 (W-V830)**. Acest ghid conține toate informațiile necesare pentru a folosi telefonul, astfel încât să te familiarizezi rapid, sperăm noi, cu universul WIKO.

O versiune completă a recomandărilor, instrucțiunilor de siguranță și manualul de utilizare a telefonului sunt disponibile pe site-ul nostru la **www.wikomobile.com**. Poți solicita o versiune printabilă prin email sau printr-o scrisoare la adresa menționată la sfârșitul manualului de utilizare.

### **Drepturi de autor © 2020 WIKO**

Informațiile conținute în acest manual nu pot fi divulgate către terți și nu pot fi sub nicio formă reproduse fără acordul explicit în scris al WIKO.

### **Mărci comerciale**

**WIKO** este o marcă comercială înregistrată a WIKO SAS.

### **Declinarea responsabilității**

Acest manual a fost elaborat cu cea mai mare atenție și este destinat să te ghideze în utilizarea funcțiilor și caracteristicilor telefonului tău. Cu toate acestea, informațiile și recomandările conținute în acest manual nu constituie o garanție în termenii legii aplicabile. **WIKO** își rezervă dreptul de a modifica oricând informația din acest manual.

### **Limitarea Responsabilității**

Tot conținutul și toate serviciile accesibile prin intermediul acestui dispozitiv sunt proprietatea exclusivă a terțelor părți și sunt protejate de legile relevante (drepturi de autor, patent, licență și/sau alte legi privind proprietatea intelectuală). Aceste servicii sunt destinate utilizării personale în scopuri necomerciale. Nu este permisă utilizarea conținutului sau serviciilor fără acordul explicit în scris al proprietarului conținutului. Nu puteți copia, publica, transfera, vinde, realiza creații derivate sau exploata, în niciun fel sau mediu, nici unul dintre conținuturile sau serviciile disponibile prin intermediul acestui dispozitiv.

CONȚINUTUL ȘI SERVICIILE TERȚELOR PĂRȚI SUNT FURNIZATE "CA ATARE." WIKO NU GARANTEAZĂ, EXPLICIT SAU IMPLICIT, CONȚINUTUL SAU SERVICIILE ASTFEL OFERITE, PENTRU NICIUN SCOP. WIKO DECLINĂ ÎN MOD EXPLICIT ORICE GARANȚIE A CALITĂȚII COMERCIALE SAU A CARACTERULUI UTILIZABIL. WIKO NU GARANTEAZĂ ACURATEȚEA, VALIDITATEA, LEGALITATEA SAU INTEGRALITATEA CONȚINUTULUI SAU SERVICIILOR FĂCUTE DISPONIBILE PRIN INTERMEDIUL DISPOZITIVULUI.

**WIKO** nu are niciun control asupra conținutului sau serviciilor oferite de terți prin rețele sau dispozitive de transmisie. În plus, serviciile terților pot fi anulate sau întrerupte oricând, fără preaviz. De aceea, WIKO nu oferă nicio declarație sau garanție privind disponibilitatea conținutului sau serviciilor terților și declină explicit orice responsabilitate pentru astfel de anulări sau întreruperi.

**WIKO** nu poate fi făcută responsabilă în niciun fel pentru procesarea și/sau monitorizarea conținutului și serviciilor terților accesibile prin intermediul acestui dispozitiv. Orice întrebare sau solicitare referitoare la conținut sau servicii trebuie adresată direct furnizorului respectivului conținut sau serviciu.

Un terț operator independent furnizează cartela SIM și rețeaua sau sistemul (mobil sau de alt tip) pe care operează acest dispozitiv. WIKO declină explicit orice responsabilitate privind funcționarea, disponibilitatea, acoperirea, serviciile sau capacitatea rețelei sau sistemului (mobil sau de alt tip). Responsabilitatea WIKO și a serviciului său autorizat post-vânzare este limitată doar la costul reparațiilor și/sau înlocuirii dispozitivului în perioada de valabilitate.



WIKO NU ESTE RESPONSABILĂ ÎN CAZ DE NEGLIJENȚĂ, INDIFERENT DACĂ E VORBA DE RELAȚII CONTRACTUALE SAU DE UN DELICT, PENTRU NICIO DAUNĂ DIRECTĂ, INDIRECTĂ, INCIDENTALĂ SAU SPECIALĂ, CHELTUIELI DE JUDECATĂ, CHELTUIELI SAU ORICE ALTE DAUNE CE REZULTĂ DIN UTILIZAREA DE CĂTRE TINE SAU TERȚE PERSOANE A CONȚINUTULUI SAU SERVICIILOR ACCESIBILE PRIN INTERMEDIUL ACESTUI DISPOZITIV.

E POSIBIL CA ANUMITE JURISDICȚII SĂ NU PERMITĂ EXCLUDEREA GARANȚIILOR IMPLICITE SAU LIMITAREA DREPTURILOR LEGALE ALE CLIENTULUI, DE ACEEA E POSIBIL CA ACEASTĂ DECLARAȚIE SĂ NU TE VIZEZE.

### Ce conține pachetul:

1. Telefon mobil WIKO View4
2. Adaptor AC
3. Cablu micro USB
4. Set hands-free
5. Manual de Inițiere Rapidă și Manual de siguranță
6. Baterie nedetașabilă

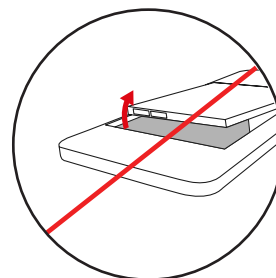





# Cunoaște-ți Telefonul



On-Off / Blocare



## ~ Tastele telefonului tău

<b>Tastă</b>	<b>Funcție</b>
Pornit/Oprit 	Menține apăsată tasta pentru a porni sau opri telefonul. Apasă ușor tasta pentru a bloca ecranul.
Acasă 	Revine la ecranul inițial.
Privire de ansamblu 	Deschide lista aplicațiilor folosite recent.
Înapoi 	Revine la ecranul anterior. Închide tastatura de pe ecran.
Volum 	Crește sau reduce volumul apelului, tonului de apel, al muzicii jocuri și alte funcții audio. Setați tonul de apel pe silențios atunci când sună telefonul. Mențineți apăsat Volum- pentru a activa profilul de întâlnire.

# INSTRUCȚIUNI PRELIMINARE

## ~ Inserarea cartele SIM - 2 SIM

Pentru a folosi telefonul, trebuie să inserezi o cartele SIM. Inserează cartele SIM conformdiagramelor de mai jos.

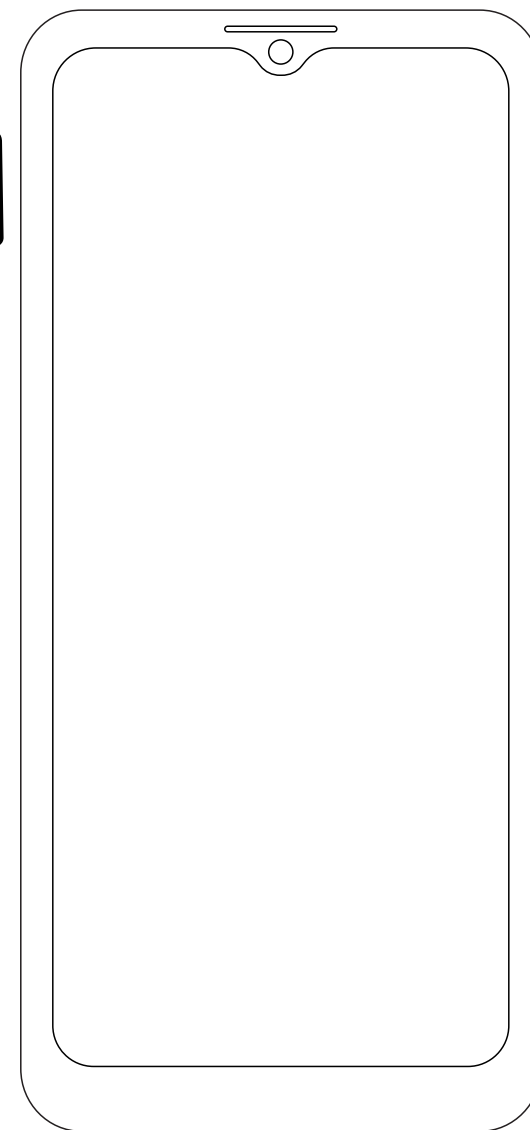
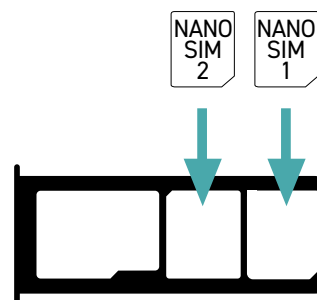
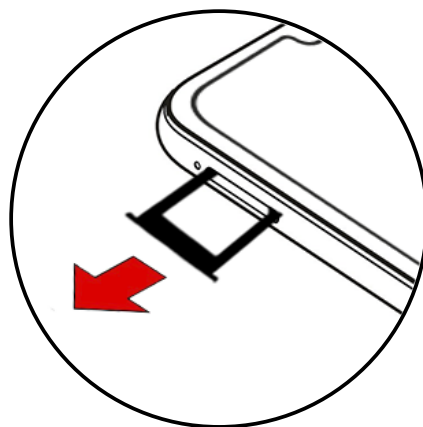
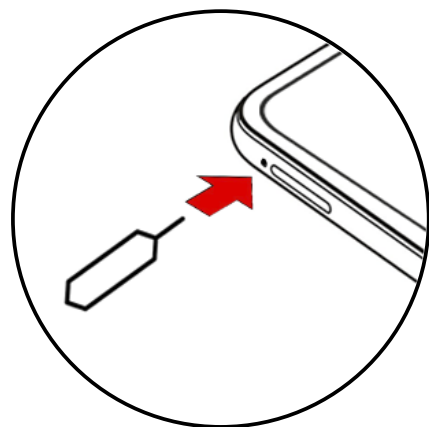

## ~ Instalarea Cardului de Memorie

Telefonul tău necesită un card de memorie microSD de până la 256GB.

Inserează cardul de memorie microSD conform diagramei de mai jos.

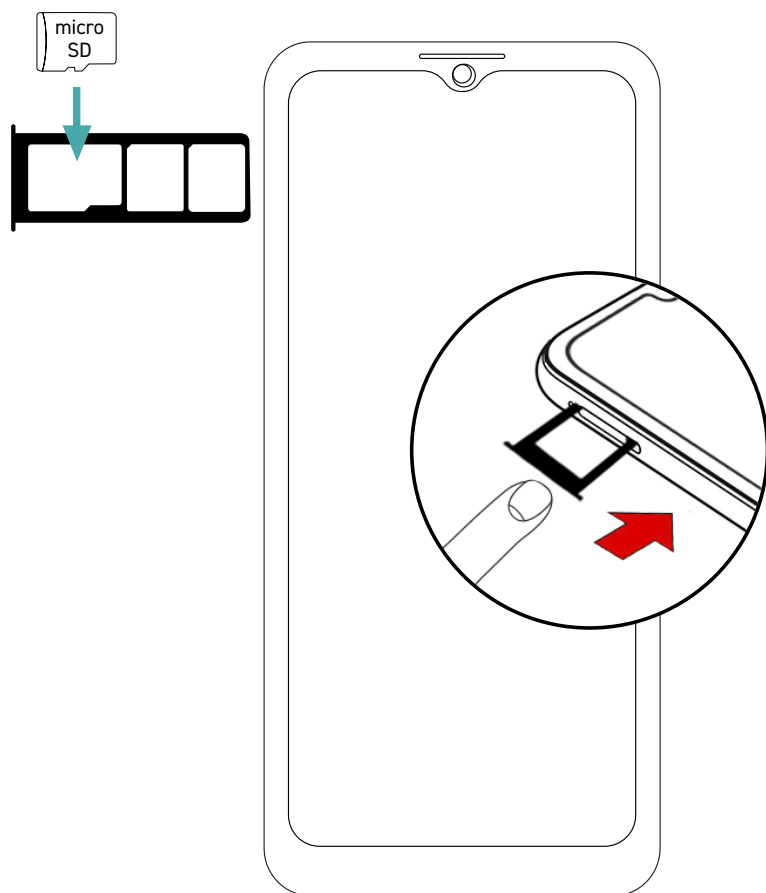

## ~ Încărcarea Bateriei

O lumină roșie intermitentă indică faptul că nivelul bateriei este foarte redus: bateria trebuie reîncărcată pentru că, dacă nivelul este prea redus, poate reduce durata de viață a bateriei. Conectează încărcătorul la o sursă de curent electric și conectorul USB la portul USB al telefonului.

Indicatorul de statut al telefonului devine roșu, indicând faptul că dispozitivul se încarcă.

Odată ce telefonul s-a încărcat complet, indicatorul de statut devine verde, ceea ce înseamnă că trebuie să deconectezi încărcătorul.

**Pentru detalii, consultă secțiunea cu Informații de Siguranță.**

## ~ Pornirea și Oprirea Telefonului

Pentru a porni telefonul, menține apăsată tasta ON/OFF până când telefonul se aprinde.

În cazul în care cartela SIM este blocată, atunci când telefonul este pornit trebuie să introduci codul PIN corect pentru a o debloca. Codul PIN este furnizat de operatorul tău; dacă nu l-ai primit sau dacă l-ai pierdut, contactează operatorul tău de telefonie.

În cazul în care codul PIN este introdus incorect de trei ori, telefonul se blochează și trebuie deblocat cu codul PUK (furnizat odată cu cardul SIM; dacă nu l-ai primit, contactează operatorul tău de telefonie). Pentru a opri telefonul, menține apăsată tasta ON-OFF până când se deschide meniul, apoi apasă pe *Stinge*. Acum apasă *OK* pentru a confirma.

Telefonul vibrează atunci când se stinge complet.

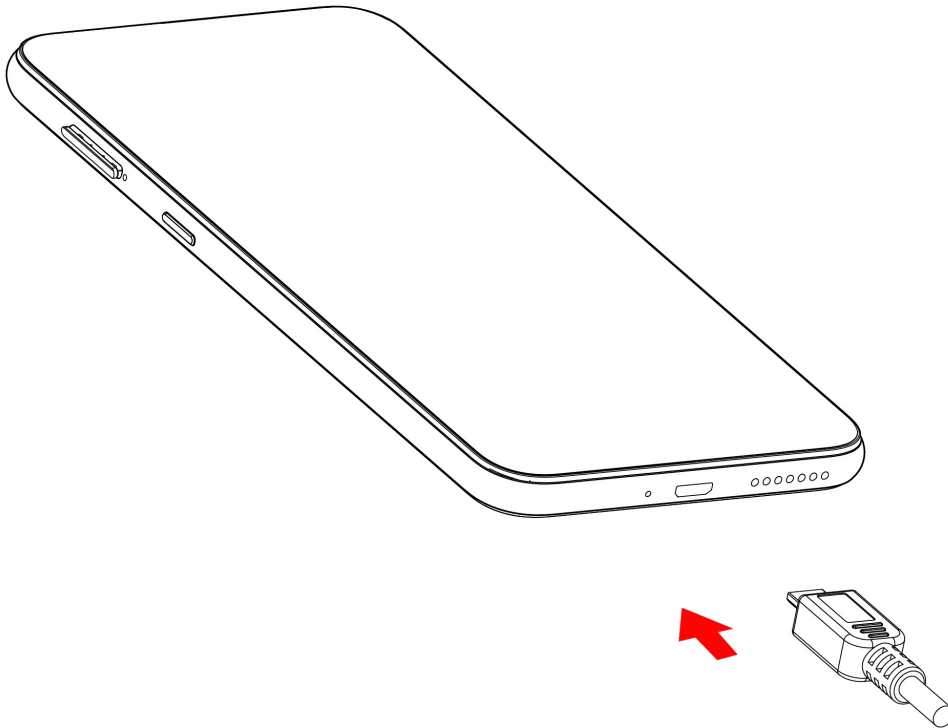

# OPERAȚIUNI DE BAZĂ

## ~ Managementul cartelelor SIM

Când pornești telefonul pentru prima oară, sunt afișate diverse informații despre cartela(ele) SIM. Vei fi întrebat dacă vrei să modifice setările pentru apeluri, mesaje și conexiunea de date la internet. SIM1 este configurată ca fiind cartela SIM standard pentru conexiunea de date.

Acum poți:

**1.** Seta cartela SIM standard pentru apeluri de voce și video, SMS/MMS și conexiunea de date la internet. Culoarea de fundal ajută la diferențierea între cele două cartele SIM

**2.** Poți în continuare să alegi o altă cartelă SIM atunci când efectuezi o operațiune, ca de ex. înainte de a iniția un apel sau de a trimite un SMS/MMS, selectând opțiunea «Întreabă-mă de fiecare dată».

## ~ Conexiunea la Rețea

- **APN Indisponibil**

Dacă operatorul tău nu apare în listă sau dacă lista e goală, întreabă-ți operatorul cum se configurează manual APN-ul. Pentru asta, mergi la Setări → Rețea și Internet → Rețea mobilă → SIM1 sau SIM2 → Avansat → Nume puncte de acces, apasă tasta **+** și introdu informația primită de la operator. Revino la meniul anterior și selectează apoi APN-ul (DPA-ul) pe care tocmai l-ai salvat.

- **Activarea Conexiunii de Date**

Pentru a verifica setările conexiunii tale de date:

1. Mergi la Setări → Rețela și Internet → Rețea mobil → SIM1 sau SIM2 → Avansat → Nume puncte de acces, apoi activează punctul de acces conform operatorului/pachetului tău.

2. Pentru a activa Datele pe mobil, cu două degete trage în jos panoul de notificări și activează conexiunea de date cu un click pe .

3. Poți alege pe ce cartelă SIM vei activa conexiunea de date, din Setări → Rețela și internet → Cartelă SIM preferată pentru date mobile, apoi apasă pe cartela SIM pe care vrei să o activezi.

Când activezi Conexiunea de Date pentru o cartelă SIM, rețeaua 4G poate fi activată doar pentru respectiva cartelă SIM.

- **Comunicații de Date în Roaming**

Reține că pentru cartelele SIM în roaming, trebuie să activezi serviciul de comunicații de **date în roaming** din Setări → Rețela și Internet → Rețea mobilă → SIM1 sau SIM2 → Roaming. Altfel, conexiunea la internet va fi dezactivată automat.



## ~ Notificări

### Pictograme de notificare în bara de statut

 Intensitate semnal

**4G** Conectat la 4G

**H+** Conectat la HSPA+ (3G++)

**H** Conectat la HSPA (3G+)

**3G** Conectat la 3G

**E** Conectat la EDGE

**G** Conectat la GPRS

 Lipsă semnal

**R** Roaming

 Wi-Fi disponibil

 Conectat la Wi-Fi

 Bluetooth activat

 GPS în uz

 Apel voce în derulare

 Apel în așteptare

 Apel ratat







 Sincronizare în curs

 E-mail nou

 Alarmă activă

 Mod silențios activat

 Mesaj vocal nou

-  În curs de descărcare
-  Conectat la computer
-  Nivel baterie
-  SMS sau MMS nou
-  Mod avion activat
-  Cartelă SIM schimbată
-  Nicio cartelă SIM

În funcție de aplicație, notificările pot fiacompaniate de un semnal sonor, o vibrație sau un LED cu iluminare intermitentă.

## Panou de Notificări

Trage în jos bara de statut pentru a vedea detaliile tuturor notificărilor pe care le-ai primit. Vor fi afișate informații despre noile mesaje primite, următoarele evenimente din calendar, statutul descărcărilor etc.

Apasă pe **STERGETI TOATE NOTIFICĂRILE** entru a șterge toate notificările temporare (aplicațiile active sunt în continuare listate).

Deplasează notificarea spre stânga sau dreapta pentru a o șterge.

Pentru a închide panoul, deplasează-l în sus sau apasă pe **ÎNAPOI** ◀.

Pentru a accesa panoul cu setări, apasă pe .

**Scurtătură: trage notificarea în jos, cu două degete.**

# INFORMAȚII DE SIGURANȚĂ

**Citește cu atenție aceste recomandări pentru a putea folosi telefonul în deplină siguranță:**



**1.** Folosirea prelungită și la volum maxim a player-ului audio poate deteriora capacitatea auditivă a utilizatorului. Pentru a evita eventualele tulburări auditive, nu asculta muzică la un volum mare folosind căștile telefonului (căști cu microfon, căști) pentru o perioadă mare de timp.

**2. Apel de urgență:** uneori numerele de urgență nu sunt disponibile în toate rețelele mobile, solicită informații operatorului tău.

**3. Copii.** Fii foarte precaut. Un dispozitiv mobil nu este adecvat pentru a fi folosit de copii. Telefonul conține piese care pot fi ingerate, ducând astfel la asfixiere.

**4. Siguranță rutieră:** este interzisă folosirea telefonului în timp ce conduci automobilul. Este responsabilitatea ta să respecti legile și reglementările referitoare la utilizarea telefoanelor mobile în țara în care conduci automobilul.

**5. În avion:** Stinge telefonul atunci când ești în avion.

Nu uita să-ți stingi telefonul atunci când ești în avion (GSM + Bluetooth), pentru că ar putea cauza interferențe.

**6. Spitale:** Stinge telefonul atunci când ești în apropierea unor echipamente medicale. Este foarte periculos să lași telefonul pornit în apropierea aparaturii medicale, pentru că poate cauza interferențe. Trebuie să respecti instrucțiunile și avertismentele din spitale și centrele de tratament.

**7.** Nu uita să stingi telefonul când ești într-o **stație de service**. Nu folosi telefonul într-o benzinărie, în apropierea combustibilului.

Este periculoasă folosirea telefonului într-un **garaj profesional**.

**8. Implanturi electronice și stimulatoare cardiace:** pentru a evita eventualele interferențe cu stimulatorul cardiac, se recomandă o distanță minimă de 15cm între acesta și telefonul mobil. Atunci când inițiezi un apel, este recomandat să ții telefonul pe partea opusă implantului. Dacă observi că telefonul cauzează interferențe cu stimulatorul cardiac, oprește-l imediat și contactează doctorul curant pentru a afla cum trebuie

să procedezi.

**9. Risc de incendiu:** nu lăsa telefonul în apropierea surselor de căldură. Nu lăsa telefonul la încărcat în apropierea materialelor inflamabile.

**10. Contact cu lichide:** nu expune dispozitivul unui mediu lichid și nu-l atinge cu mâinile ude: orice daună cauzată de apă ar putea fi ireparabilă.

**11.** Folosește doar accesoriile aprobate WIKO, **din ambalaj**. Utilizarea de accesorii neautorizate poate deteriora telefonul sau cauza un risc de siguranță.

**12. Bateriile** trebuie folosite cu atenție. Nu încerca să dezassemblezi singur bateriile. Nu distruge **bateriile** și încărcătoarele. Nu folosi o baterie sau un încărcător deteriorat/ă. Ține bateriile departe de obiectele electronice. Nu expune bateriile la temperaturi foarte scăzute sau foarte mari (sub 0°C sau peste 45°C). Se recomandă reîncărcarea bateriei într-o cameră în care temperatura se situează între 5 - 25°C. Pentru a prelungi durata de viață a bateriei, folosește doar bateria și încărcătorul WIKO furnizate. Folosirea incorectă a bateriei sau înlocuirea acesteia cu una inadecvată poate cauza incendiu, explozie sau alte situații periculoase. Elimină bateriile folosite conform instrucțiunilor.

**13. Șocuri și impact:** Tratează telefonul cu grijă maximă și protejează-l: șocurile și impacturile îl pot deteriora. Anumite părți ale telefonului sunt din sticlă și se pot sparge dacă telefonul este supus unui impact sever. Nu lăsați telefonul să cadă. Nu atingeți ecranul cu obiecte ascuțite.

**14. Electrocutare:** nu încerca să demontezi telefonul, deoarece există un risc real de electrocutare.

**15. Întreținere:** Folosește o bucată de pânză uscată pentru a curăța căștile (nu folosi solvenți cum ar fi benzina sau alcoolul).

**16. Reîncarcă** telefonul într-un spațiu bine ventilat. Nu lăsa telefonul la încărcat pe o suprafață moale.

**17. Deteriorarea benzilor magnetice:** Nu ține telefonul în apropierea cardurilor de credit, pentru că acestea pot afecta datele de pe benzile magnetice.

**18.** Nu folosi telefonul mobil într-un mediu cu temperaturi prea reduse sau prea mari, nu expune niciodată telefonul într-un mediu cu raze solare prea puternice sau într-unul cu umiditate mare. Temperatura adecvată pentru telefon este de -10°C până la +45°C, iar temperatura maximă de încărcare declarată de producător este de +40°C.

**19.** Datorită materialului folosit pentru carcasă,

telefonul mobil GSM ar trebui să fie conectat doar la o interfață USB 2.0 sau superioară. Se interzice conectarea la așa-numitele cabluri USB de alimentare.

**20.** Priza de curent ar trebui să fie aproape de echipament și ușor accesibilă.

**21.** Acest încărcător este adecvat doar pentru utilizarea în interior, fiind de tip TN-050200E4, tensiune/curent de ieșire de 5V/2A.

## ~ Instrucțiuni de funcționare importante

*Baterii - SIM - Apeluri de urgență - SAR - Reparații*

1. Pentru a mări durata de viață a bateriei tale, folosește doar încărcătoare și baterii WIKO. Înlocuind bateria cu un model neconform poate face ca aceasta să explodeze.
2. Nu arunca niciodată bateriile în foc și respectă prevederile legale valabile referitoare la reciclarea bateriilor și telefoanelor uzate.
3. Ai grijă să nu zdrobești sau să deteriorezi bateria, pentru că astfel ai putea cauza un scurt-circuit intern și supraîncălzirea bateriei.
4. Nu demonta bateria.
5. Bateria poate fi reîncărcată de câteva sute de ori înainte de a necesita înlocuirea. Când dă semne că se descarcă foarte repede, poate fi înlocuită.
6. Dacă nu folosești telefonul pentru o perioadă mare de timp, nu uita să încarci bateria pentru a-i optimiza durata de viață.
7. Nu arunca bateria în gunoiul menajer: recicleaz-o conform instrucțiunilor fabricantului. Dacă bateria este deteriorată, contactează serviciul post-vânzări sau cel

mai apropiat distribuitor WIKO.

**8.** Deconectează încărcătorul de la sursa de curent când bateria este complet încărcată, pentru a reduce consumul de energie.

**9.** Nu lăsa bateria la încărcat mai mult de o săptămână, pentru că aceasta poate cauza o suprasarcină, reducând astfel durata de viață a produsului.

**10.** Ai grijă de cartelele SIM: șterge-le cu o bucată de pânză moale dacă par murdare.

**11.** Apeluri de urgență: e posibil ca numerele de urgență să nu fie accesibile din toate rețelele de telefonie mobilă, în zone izolate sau unde nu există acoperire; verifică mai întâi cu operatorul tău.

## **12. Expunere la Frecvența Radio:**

Dispozitivul tău a fost proiectat și fabricat în concordanță cu normele internaționale (ICNIRP) privind expunerea la frecvențe radio. Instrucțiunile de siguranță privind expunerea la frecvențe radio folosesc o unitate de măsură denumită SAR (Rata Specifică de Absorbție).

**Debitul de absorbție specifică (SAR) local cuantifică expunerea utilizatorului la undele electromagnetice ale echipamentului vizat. SAR-ul maxim autorizat este de 2 W/kg pentru cap și trunchi și de 4 W/kg pentru membre.**

**Cea mai mare valoare a indicelui SAR raportată pentru**

**acest dispozitiv, când este menținut la 0,5 cm de corp este de :**

**SAR-ul pentru Cap : 0.377 W/kg**

**SAR-ul pentru Trunchi : 1.686 W/kg**

**SAR-ul pentru Membre : 3.136 W/kg**

## **Ponturi pentru Reducerea Nivelurilor de Expunere**

Îți recomandăm să folosești telefonul în condiții de recepție bună, pentru a reduce cantitatea de radiație primită. Este recomandabil să limitezi durata petrecută la telefon atunci când te afli în parcări subterane și când călătorești cu mașina sau trenul etc.

Calitatea recepției este indicată de liniile afișate pe telefonul tău: cu cât sunt mai multe linii, cu atât recepția este mai bună.

Recomandăm folosirea unui set hands-free pentru a reduce expunerea la radiații.

Pentru a reduce efectele adverse ale expunerii prelungite la radiații, recomandăm ca adolescenții să țină telefonul departe de zona abdominală, iar femeile gravide să țină telefonul departe de stomac.

**13.** Numai personalul calificat de la serviciul post-vânzări este autorizat să vă repare telefonul. Dacă dați telefonul unei persoane necalificate pentru a fi reparat, garanția WIKO devine nulă.

**14.** Codul IMEI este numărul folosit pentru a identifica telefonul tău și pentru asistența Post-Vânzări. Există mai multe moduri de a găsi codul IMEI al telefonului tău:

- Introdu \* # 06 # pe tastatura telefonului tău.
- Consultă ambalajul în care a venit telefonul tău.
- Îndepărtează bateria din telefon: pe spate vei vedea o etichetă cu codul tău IMEI (Pentru bateriile nedetașabile, caută codul IMEI pe carcasa din spate a telefonului).

## ~ Informații privind Banda de frecvențe Radio

WWAN		
Frequency Band	Maximum output power (dBm)	
GSM 1800	30.5 dBm	
GSM 190	30 dBm	
GSM 850/900	33 dBm	
UMTS B1/B2/B5/B8	24 dBm	
FDD LTE B1/B5/B8/B28	24 dBm	
FDD LTE B8/B20	23.5 dBm	
FDD LTE B3/B7	24.5 dBm	
TDD LTE B40	24 dBm	
WLAN		
Standard	Frequency	EIRP(dBm)
802.11b	2.4~2.4835GHz	15.35
802.11g	2.4~2.4835GHz	13.27
802.11n	2.4~2.4835GHz	13.51
BLUETOOTH		
Bluetooth Version	EIRP Power(dBm)	
EDR	9.61	
LE	-3.03	

## ~ Reciclare



Acest produs se supune normelor Directivei Europene (Directiva WEEE 2012/19/UE), iar bateriile sunt supuse normelor Directivei 2006/66/CE. Echipamentele electrice, electronice, bateriile, acumulatorii și accesoriile lor trebuie să fie mereu supuse unui management selectiv al deșeurilor. De aceea, aceste elemente trebuie depuse într-un punct de colectare autorizat pentru a fi reprocesate sau reciclate în mod corespunzător.

## ~ Substanțe periculoase

Acest dispozitiv respectă cerințele impuse de reglementarea REACH (Reglementare (CE) nr. 1907/2006) și pe cele ale Directivei RoHS revizuite (Directiva 2011/65/UE).

## ~ Responsabilitate

În limitele impuse de legislația în vigoare în țara ta, în caz de neglijență din partea ta sau a unei terțe persoane în folosirea dispozitivului sau a unor terțe servicii accesibile prin intermediul acestuia, WIKO nu va fi responsabil pentru nicio daună generată de aceste neglijențe. Tu ești singura persoană responsabilă pentru folosirea dispozitivului în concordanță cu reglementările aplicabile și valabile în țara ta. Aceste recomandări, instrucțiuni de siguranță și utilizare a dispozitivului pot varia în funcție de țara ta de rezidență. Pentru detalii despre recomandări, instrucțiuni suplimentare de siguranță și ponturi de utilizare specifice țării tale, vizitează site-ul [www.wikomobile.com](http://www.wikomobile.com)

**În cazul unor erori sau defecțiuni ale produsului tău, contactează comerciantul de la care l-ai achiziționat pentru informații privind procesul de garanție aplicabil.**



## NOTĂ

Garanția **WIKO** nu acoperă uzura normală (baterii, ecrane, tastaturi, obiective camere etc.).

## Acord privind Utilizarea Datelor

Înregistrarea telefonului tău WIKO este un serviciu oferit gratuit de WIKO, care permite inginerilor noștri să se conecteze la datele fizice ale telefonului tău pentru a-ți putea spune în timp real care sunt specificațiile modelului și echipamentului tău. În schimb, inginerii te pot menține la curent cu actualizările care sunt disponibile pentru sistemul tău și să te avertizeze în cazul unei defecțiuni tehnice recunoscute pentru un anumit model sau o anumită serie. În plus, serviciul ne permite să te alertăm imediat dacă apare o eroare, pentru a-ți putea oferi o soluție tehnică într-un timp cât mai scurt. Este necesar să colectăm aceste date, pentru ca WIKO să poată propune actualizări adecvate telefonului tău mobil.

Înregistrându-ți telefonul îți exprimi acordul cu acțiunea WIKO și a inginerilor săi de a colecta, depozita și analiza date și de folosire a datelor de diagnostic, tehnice și de utilizare (precum și a datelor relevante), inclusiv și

fără a se limita la date despre dispozitivul tău WIKO, despre sistemul tău software și aplicațiile tale. Vom colecta aceste informații în mod regulat, pentru a facilita furnizarea versiunilor actualizate de software, asistența privind produsul și diverse alte servicii oferite clienților (dacă e cazul) referitoare la software-ul de pe dispozitivul tău. Pentru a oferi și a-și perfecționa produsele și serviciile pentru utilizator, WIKO poate folosi aceste date fără a divulga identitatea clientului. Acest serviciu nu ne va oferi acces la conținutul tău și la fișierele personale.

Pentru a-ți înregistra telefonul WIKO, trebuie să fii conectat la rețeaua mobilă de internet pentru scurt timp. Aceasta poate genera costuri suplimentare de conectare, în funcție de condițiile contractuale cu operatorul tău de telefonie mobilă. Recomandăm folosirea unei conexiuni Wi-Fi, deoarece nu există o limită de date pentru acest tip de conexiune (dacă serviciul tău de telefonie limitează schimbul de date), iar conexiunea este mai rapidă.

Informația obținută este procesată electronic, pentru a accesa datele din telefonul tău. WIKO va depozita aceste date într-o locație dedicată, sigură, pentru maxim trei ani de la data colectării, în funcție de natura informațiilor.

**Recipientul datelor este WIKO SAS.**

**Ai dreptul de a-ți accesa, modifica, rectifica sau șterge datele personale oferite în momentul înregistrării. Îți poți exercita acest drept scriind la WIKO SAS, 1 rue Capitaine Dessemond, 13007 MARSEILLE, FRANCE**

# DECLARAȚIE DE CONFORMITATE



Noi, WIKO SAS – 1, rue Capitaine Dessemond – 13007 Marseille – FRANCE, declarăm prin prezenta că echipamentul radio tip **W-V830** este conform cu prevederile Directivei 2014/53/EU.

Versiune software: **W-V830-V01**

Textul complet al Declarației de Conformitate este disponibil, ca urmare a unei solicitări în scris, la următoarea adresă WIKO SAS - 1, rue Capitaine Dessemond - 13007 Marseille - FRANCE sau site **[www.wikomobile.com/certification](http://www.wikomobile.com/certification)**.

**Wiko SAS** - 1, rue Capitaine Dessemond - 13007 Marseille - France  
Tel +33 4 88 08 95 15 | Fax +33 4 88 08 95 20  
[wikomobile.com](http://wikomobile.com) | SIRET 530 072 206 00028 - APE 4652Z