

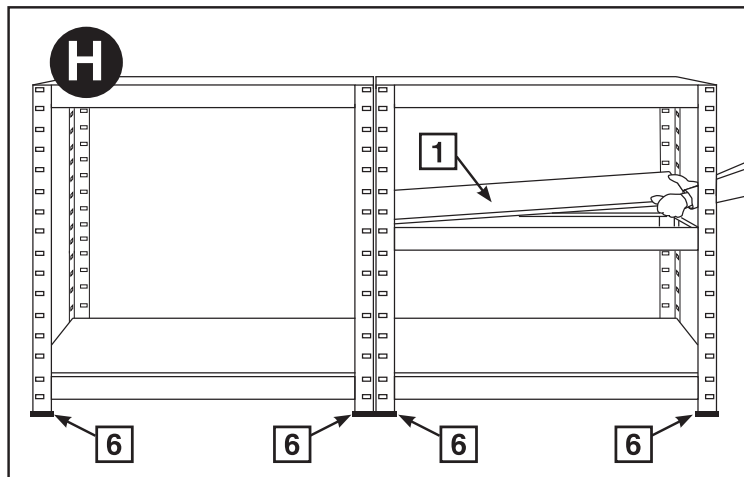

TOOLCRAFT

Best.-Nr. / Item no. / N° de commande / Bestelnr.: 2265279 / 2896597

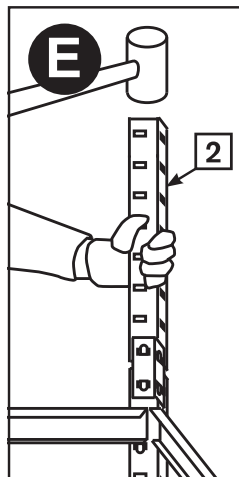

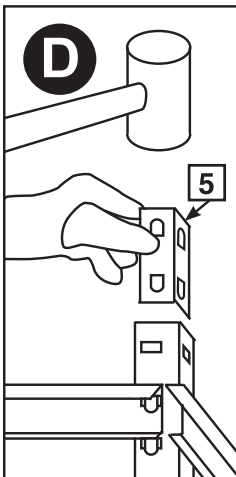
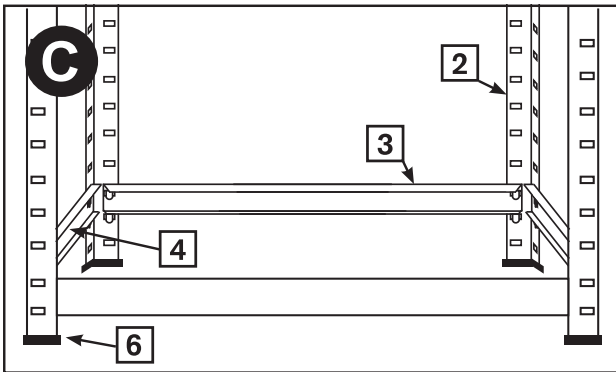
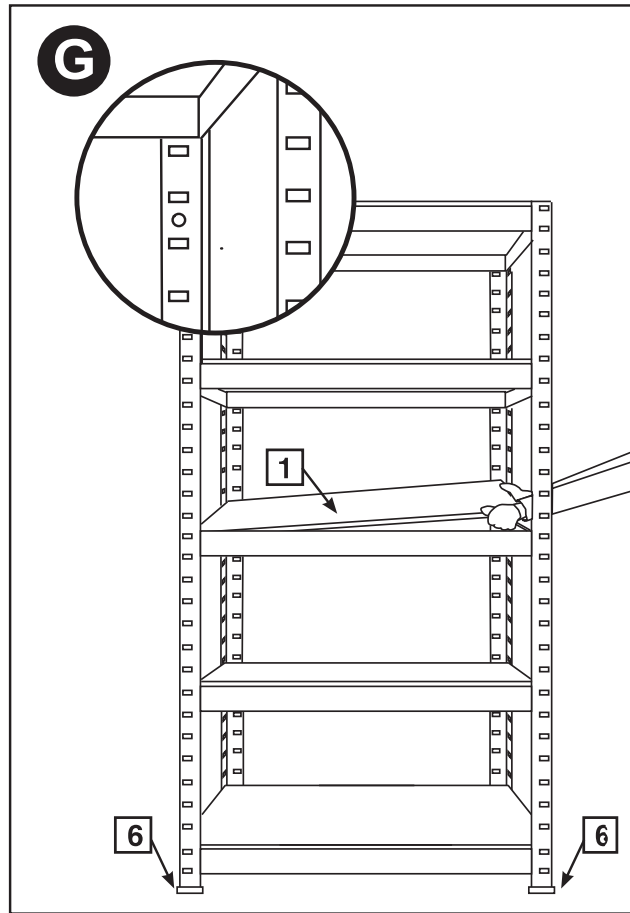
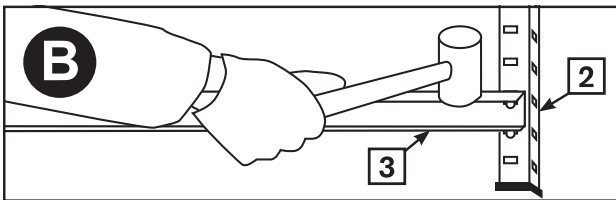
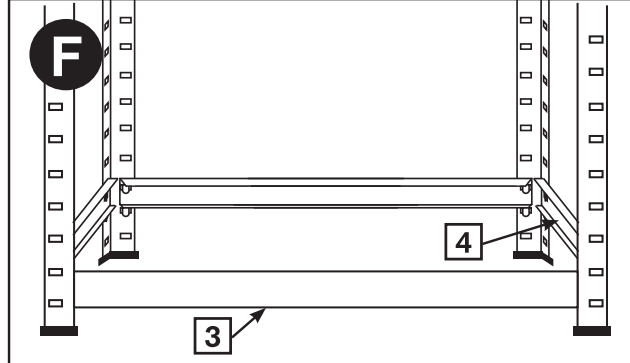
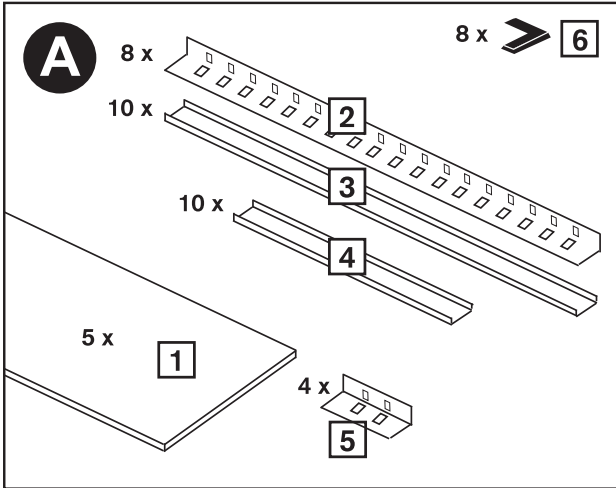
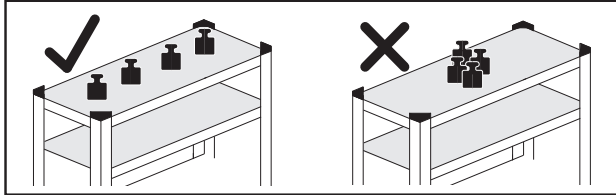
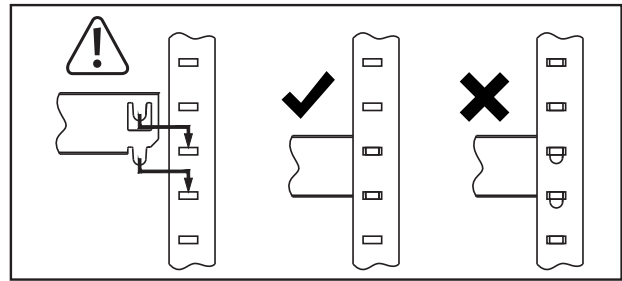

TOOLCRAFT

ⓓ Montageanleitung

Schwerlastregal 265 kg

Best.-Nr. 2265279 / 2896597

Bestimmungsgemäße Verwendung

Das Produkt dient zum Ablegen von bis zu 265 kg pro Regalbrett. Die Regalbretter können in verschiedenen Höhen montiert werden.

Aus Sicherheits- und Zulassungsgründen dürfen Sie das Produkt nicht umbauen und/oder verändern. Falls Sie das Produkt für andere Zwecke verwenden, als zuvor beschrieben, kann das Produkt beschädigt werden. Außerdem kann eine unsachgemäße Verwendung Gefahren wie zum Beispiel Körperverletzungen hervorrufen. Lesen Sie sich die Montageanleitung genau durch und bewahren Sie diese auf. Reichen Sie das Produkt nur zusammen mit der Montageanleitung an dritte Personen weiter.

Das Produkt entspricht den gesetzlichen, nationalen und europäischen Anforderungen. Alle enthaltenen Firmennamen und Produktbezeichnungen sind Warenzeichen der jeweiligen Inhaber. Alle Rechte vorbehalten.

Lieferumfang

Bauteil-Nr.	Beschreibung	Menge
1	Regalbrett	5
2	Hochkantstrebe	8
3	Längsstrebe	10
4	Querstrebe	10
5	Verbinder	4
6	Fuß	8
-	Montageanleitung	1



Aktuelle Bedienungsanleitungen

Laden Sie aktuelle Bedienungsanleitungen über den Link www.conrad.com/downloads herunter oder scannen Sie den abgebildeten QR-Code. Befolgen Sie die Anweisungen auf der Webseite.

Symbol-Erklärung



Das Symbol mit dem Ausrufezeichen im Dreieck weist auf wichtige Hinweise in dieser Bedienungsanleitung hin, die unbedingt zu beachten sind.

Sicherheitshinweise



Lesen Sie sich die Montageanleitung aufmerksam durch und beachten Sie insbesondere die Sicherheitshinweise. Falls Sie die Sicherheitshinweise und die Angaben zur sachgemäßen Handhabung in dieser Montageanleitung nicht befolgen, übernehmen wir für dadurch resultierende Personen-/Sachschäden keine Haftung. Außerdem erlischt in solchen Fällen die Gewährleistung/Garantie.

- Das Produkt ist kein Spielzeug. Halten Sie es von Kindern und Haustieren fern.
- Lassen Sie das Verpackungsmaterial nicht achtlos liegen. Dieses könnte für Kinder zu einem gefährlichen Spielzeug werden.
- Nehmen Sie bei schweren Lasten die Hilfe einer weiteren Person in Anspruch, um Körperverletzungen (z.B. Rückenschäden) zu vermeiden.
- Überprüfen Sie den Lieferumfang, bevor Sie mit der Montage beginnen. Die Montage darf ohne kompletten Lieferumfang nicht durchgeführt werden.
- Gehen Sie beim Zusammenbau bzw. der Montage vorsichtig vor! Das Produkt hat teilweise scharfe Kanten, es besteht Verletzungsgefahr! Außerdem besteht die Gefahr, dass Ihre Finger eingeklemmt werden.
- Führen Sie nur die zur Montage erforderlichen Arbeiten durch. Führen Sie niemals Umbauarbeiten oder Reparaturversuche durch. Nehmen Sie keine Veränderungen vor.
- Führen Sie die Montage sehr gewissenhaft durch. Eine Fehlfunktion kann zu teuren Folgeschäden führen, hinzu besteht Verletzungsgefahr.
- Überlasten Sie das Produkt nicht. Achten Sie auf die Angaben in den technischen Daten.
- Belasten Sie das Produkt möglichst gleichmäßig.
- Beachten Sie stets die maximale Tragkraft des Untergrundes.
- Platzieren Sie das Produkt ausschließlich auf einem ebenen, stabilen Untergrund.
- Verwenden Sie das Produkt nicht als Aufstieghilfe bzw. Leiter.
- Prüfen Sie vor Arbeitsbeginn die Funktionstüchtigkeit des Produkts.
- Im Zweifelsfall sollten Sie die Montage nicht selbst durchführen. Überlassen Sie



dies einer Fachkraft.

- Schützen Sie das Produkt vor extremen Temperaturen, direktem Sonnenlicht, starken Erschütterungen, Nässe, brennbaren Gasen, Dämpfen und Lösungsmitteln
- Wenn kein sicherer Betrieb mehr möglich ist, nehmen Sie das Produkt außer Betrieb und schützen Sie es vor unbeabsichtigter Verwendung. Der sichere Betrieb ist nicht mehr gewährleistet, wenn das Produkt:
 - sichtbare Schäden aufweist,
 - nicht mehr ordnungsgemäß funktioniert,
 - über einen längeren Zeitraum unter ungünstigen Umgebungsbedingungen gelagert wurde oder
 - erheblichen Transportbelastungen ausgesetzt wurde.
- Gehen Sie vorsichtig mit dem Produkt um. Durch Stöße, Schläge oder dem Fall aus bereits geringer Höhe wird es beschädigt.
- Wenden Sie sich an eine Fachkraft, wenn Sie Zweifel über die Arbeitsweise, die Sicherheit oder die Montage des Produktes haben.
- Lassen Sie Wartungs-, Anpassungs- und Reparaturarbeiten ausschließlich von einem Fachmann bzw. einer Fachwerkstatt durchführen.
- Sollten Sie noch Fragen haben, die in dieser Montageanleitung nicht beantwortet werden, wenden Sie sich an unseren technischen Kundendienst oder an andere Fachleute.

Montage

- Beachten Sie den illustrierten Teil dieser Montageanleitung.
- Verwenden Sie zusätzlich folgendes Zubehör:
 - Arbeitshandschuhe
 - Gummihammer
 - Flacher Schraubendreher

Pflege und Reinigung

- Verwenden Sie auf keinen Fall aggressive Reinigungsmittel, Reinigungsalkohol oder andere chemische Lösungen, da dadurch das Gehäuse angegriffen oder gar die Funktion beeinträchtigt werden kann.
- Verwenden Sie zur Reinigung ein trockenes, weiches und sauberes Tuch.

Entsorgung



Entsorgen Sie das Produkt am Ende seiner Lebensdauer gemäß den geltenden gesetzlichen Bestimmungen.

Sie erfüllen damit die gesetzlichen Verpflichtungen und leisten Ihren Beitrag zum Umweltschutz.

Technische Daten

Tragfähigkeit.....	265 kg pro Regalbrett
Regalbrett-Dicke.....	6,8 mm
Streben-Dicke.....	1,3 mm
Abmessungen (B x H x T)	900 x 1800 x 450 mm
Gewicht.....	22,5 kg

Dies ist eine Publikation der Conrad Electronic SE, Klaus-Conrad-Str. 1, D-92240 Hirschau (www.conrad.com).

Alle Rechte einschließlich Übersetzung vorbehalten. Reproduktionen jeder Art, z. B. Fotokopie, Mikroverfilmung, oder die Erfassung in elektronischen Datenverarbeitungsanlagen, bedürfen der schriftlichen Genehmigung des Herausgebers. Nachdruck, auch auszugsweise, verboten. Die Publikation entspricht dem technischen Stand bei Drucklegung.

Copyright 2023 by Conrad Electronic SE.

*2265279_2896597_v3_0923_02_dm_mth_de



TOOLCRAFT

GB Assembly instructions

Heavy-duty rack 265 kg

Item no. 2265279 / 2896597

Intended use

The product is intended for storing loads of up to 265 kg per shelf. The shelves can be mounted at different heights.

For safety and approval purposes, you must not rebuild and/or modify this product. If you use the product for purposes other than those described above, the product may be damaged. Improper use can furthermore cause hazards such as injuries. Read the assembly instructions carefully and keep them. Make this product available to third parties only together with its assembly instructions.

This product complies with the statutory national and European requirements. All company names and product names are trademarks of their respective owners. All rights reserved.

Delivery content

Part No.	Description	Qty
1	Shelf	5
2	Upright brace	8
3	Longitudinal brace	10
4	Cross brace	10
5	Connector	4
6	feet	8
-	Assembly Instructions	1



Up-to-date operating instructions

Download the latest operating instructions from our website www.conrad.com/downloads or scan the printed QR code. Follow the instructions on the website.

Description of symbols



The symbol with an exclamation mark in a triangle indicates important instructions contained in these operating instructions that must be followed.

Safety instructions



Read the assembly instructions carefully and especially observe the safety information. If you do not follow the safety instructions and information on proper handling in this assembly instructions, we assume no liability for any resulting personal injury or damage to property. Such cases will invalidate the warranty/guarantee.

- The device is not a toy. Keep it out of the reach of children and pets.
- Do not leave packaging material lying around carelessly. These may become dangerous playing material for children.
- To handle heavy loads, ask another person for help, in order to avoid injuries (e.g. back injuries).
- Verify that the delivery content is complete before assembling the product. Do not assemble the product if the delivery content is not complete.
- Exercise caution when assembling the product! The product has some sharp corners which pose a risk of injury! There is also a risk of your fingers getting caught.
- Only carry out the steps required for assembly. Never attempt to modify or repair the product. Do not make any modifications.
- Perform the installation very carefully. Malfunctions can cause expensive consequential damage; there is also a risk of injury.
- Do not overload the product. Observe the "Technical data".
- Distribute the load on the product as evenly as possible.
- Always observe the maximum load capacity of the surface.
- Place the product on a flat, stable surface only.
- Do not use the product as a climbing aid, e.g. as ladder.
- Check the functioning of the product before starting to work.
- In case of doubt, do not install the product yourself; have a professional do it for you.
- Protect the product from extreme temperatures, direct sunlight, strong jolts, moisture, flammable gases, vapours and solvents.



- If it is no longer possible to operate the product safely, take it out of operation and protect it from any accidental use. Safe operation can no longer be guaranteed if the product:
 - is visibly damaged,
 - is no longer working properly,
 - has been stored for extended periods in poor ambient conditions or
 - has been subjected to any serious transport-related stresses.
- Please handle the product carefully. Jolts, impacts or a fall even from a low height can damage the product.
- Contact an expert if you are in doubt regarding the function, safety or installation of the product.
- Maintenance, modifications and repairs are to be performed exclusively by an expert or at a qualified shop.
- If you have questions which remain unanswered by these assembly instructions, contact our technical support service or other technical personnel.

Installation

- Refer to the illustrations in these assembly instructions.
- Use the following, additional accessories:
 - Work gloves
 - Mallet
 - Flat screwdriver

Cleaning and care

- Under no circumstances use aggressive cleanings agents, cleaning alcohol or other chemical solutions since these can penetrate the housing or impair functionality.
- Use a dry, soft and clean cloth for cleaning.

Disposal



At the end of its service life, dispose of the product in accordance with applicable regulatory guidelines.

You thus fulfill your statutory obligations and contribute to the protection of the environment.

Technical data

Load-bearing capacity	265 kg per shelf
Shelf thickness	6.8 mm
Brace thickness	1.3 mm
Dimensions (W x H x D)	900 x 1800 x 450 mm
Weight	22.5 kg

This is a publication by Conrad Electronic SE, Klaus-Conrad-Str. 1, D-92240 Hirschau (www.conrad.com).

All rights including translation reserved. Reproduction by any method, e.g. photocopy, microfilming, or the capture in electronic data processing systems require the prior written approval by the editor. Reprinting, also in part, is prohibited. This publication represents the technical status at the time of printing.

Copyright 2023 by Conrad Electronic SE.

*2265279_2896597_v3_0923_02_dm_mh_en



TOOLCRAFT

Notice de montage

Étagère de chariot lourd 265 kg

N° de commande 2265279 / 2896597

Utilisation prévue

Le produit sert au rangement de charge allant jusqu'à 265 kg par étagère. Les panneaux d'étagère peuvent être installés à différentes hauteurs.

Pour des raisons de sécurité et d'homologation, toute transformation et/ou modification du produit est interdite. Si vous utilisez le produit à d'autres fins que celles décrites précédemment, cela risque d'endommager le produit. De plus, une utilisation inadéquate peut provoquer des dangers comme par exemple causer des blessures corporelles, etc. Lisez attentivement la notice de montage et conservez-la ! Transmettez le produit à des tiers uniquement accompagné de la notice de montage.

Le produit est conforme aux exigences des directives européennes et nationales en vigueur. Tous les noms d'entreprises et appellations de produits contenus dans ce mode d'emploi sont des marques déposées des propriétaires correspondants. Tous droits réservés.

Contenu d'emballage

Número de pièces	Description	Pcs
1	Planches d'étagère	5
2	Montants verticaux	8
3	Montants longitudinaux	10
4	Montants transversaux	10
5	Connecteurs	4
6	Pieds	8
-	Notice de montage	1



Mode d'emploi actualisé

Téléchargez les instructions actualisées du mode d'emploi via le lien www.conrad.com/downloads ou scannez le code QR illustré. Suivez les instructions du site Internet.

Explication des symboles



Dans ce mode d'emploi, le symbole avec le point d'exclamation dans un triangle indique des instructions importantes qui doivent être respectées.

Consignes de sécurité



Lisez attentivement cette notice de montage et respectez particulièrement les consignes de sécurité ! En cas de non-respect des consignes de sécurité et instructions indiquées dans cette notice de montage afin de réaliser une manipulation adéquate, nous déclinons toute responsabilité en cas de dommages aux biens et aux personnes qui en résulteraient. En outre, la responsabilité/garantie sera alors annulée.

- Ce produit n'est pas un jouet. Gardez-le hors de portée des enfants et des animaux domestiques.
- Ne laissez pas traîner le matériel d'emballage. Cela pourrait devenir un jouet pour enfants très dangereux.
- Lors du transport de charges lourdes, demandez de l'aide à un tiers afin d'éviter des blessures corporelles (par exemple : lésions dorsales).
- Vérifiez le contenu de l'emballage avant de commencer avec le montage. Le montage ne doit pas être effectué si le contenu de l'emballage n'est pas complet.
- Agissez avec précaution lors de l'assemblage ou du montage ! Le produit a parfois des arêtes vives ce qui peut causer un risque de blessure. Il existe aussi un danger de se coincer les doigts.
- Effectuez seulement les travaux nécessaires au montage ! N'effectuez jamais de travaux de modification ou de tentatives de réparation ! N'effectuez aucune modification !
- Effectuez le montage très consciencieusement. Un dysfonctionnement peut conduire à des dommages coûteux et en plus il existe un risque de blessure.
- Ne surchargez pas le produit ! Respectez les caractéristiques des données techniques.
- Si possible, charger le produit de manière égale.
- Considérez aussi la force portante maximale du sol.
- Placez le produit uniquement sur un sol plat et solide.
- N'utilisez pas le produit comme aide pour monter quelque part ou comme échelle.
- Vérifiez l'efficacité du fonctionnement avant de commencer à travailler avec le produit.



- En cas de doute, n'effectuez pas le montage par vous-même. Faites plutôt appel à un technicien spécialisé.
- Gardez le produit à l'abri de températures extrêmes, de la lumière du soleil directe, de secousses intenses, d'eau, de gaz inflammables, de vapeurs et de solvants.
- Si une utilisation en toute sécurité n'est plus possible, cessez d'utiliser le produit et protégez-le d'une utilisation accidentelle. Une utilisation en toute sécurité n'est plus garantie si le produit :
 - présente des traces de dommages visibles ;
 - le produit ne fonctionne plus comme il devrait,
 - a été stocké pour une période prolongée dans des conditions défavorables ou bien
 - a été transporté dans des conditions très rudes.
- Maniez le produit avec précaution. À la suite de chocs, de coups ou de chutes, même de faible hauteur, l'appareil peut être endommagé.
- Adressez-vous à un technicien spécialisé en cas de doute quant à la manipulation lors du travail, à la sécurité ou au montage du produit.
- Tout entretien, ajustement ou réparation ne doit être effectué que par un spécialiste ou un atelier spécialisé.
- Si vous avez encore des questions auxquelles cette notice de montage n'a pas pu répondre, nous vous prions de vous adresser à notre service après-vente ou à un technicien.

Montage

- Observez la partie illustrée de cette notice de montage.
- Utilisez en plus les accessoires suivants :
 - gants de travail
 - marteau en caoutchouc
 - tournevis plat

Entretien et nettoyage

- N'utilisez en aucun cas des produits de nettoyage agressifs, à base d'alcool ou toute autre solution chimique, car ceux-ci pourraient endommager le boîtier et nuire au bon fonctionnement de l'appareil.
- Pour le nettoyage, utilisez un chiffon doux, sec et propre.

Élimination des déchets



En fin de vie, éliminez l'appareil conformément aux dispositions légales en vigueur. Vous respectez ainsi les ordonnances légales et contribuez à la protection de l'environnement.

Données techniques

Charge de charge.....	265 kg par étagère
Épaisseur d'un panneau d'étagère.....	6,8 mm
Épaisseur d'une barre	1,3 mm
Dimensions (L x H x P).....	900 x 1800 x 450 mm
Poids.....	22,5 kg

Ceci est une publication de Conrad Electronic SE, Klaus-Conrad-Str. 1, D-92240 Hirschau (www.conrad.com).

Tous droits réservés, y compris de traduction. Toute reproduction, quelle qu'elle soit (p. ex. photocopie, microfilm, saisie dans des installations de traitement de données) nécessite une autorisation écrite de l'éditeur. Il est interdit de réimprimer, même par extraits. Cette publication correspond au niveau technique du moment de la mise sous presse.

Copyright 2023 by Conrad Electronic SE.

*2265279_2896597_v3_0923_02_dm_mh_fr



TOOLCRAFT

Montagehandleiding

Rek voor zware lasten 265 kg

Bestelnr. 2265279 / 2896597

Bedoeld gebruik

Het rek dient voor het wegleggen van voorwerpen tot 265 kg per plank. Planken kunnen op verschillende hoogten in het rek geïnstalleerd worden.

In verband met veiligheid en normering zijn geen aanpassingen en/of wijzigingen aan dit product toegestaan. Indien het product voor andere doeleinden wordt gebruikt dan hiervoor beschreven, kan het product worden beschadigd. Daarnaast kan onoordeelkundig gebruik gevaren met zich meebrengen zoals verwondingen. Lees de montagehandleiding goed door en bewaar deze goed. Het product mag alleen samen met de montagehandleiding aan derden ter beschikking worden gesteld.

Het product voldoet aan de nationale en Europese wettelijke voorschriften. Alle vermelde bedrijfs- en productnamen zijn handelsmerken van de respectievelijke eigenaren. Alle rechten voorbehouden.

Leveringsomvang

Bestanddeel-nr.	Beschrijving	St.
1	Pank voor rek	5
2	rechte schoor	8
3	Langsschoor	10
4	Dwarsschoor	10
5	Verbinder	4
6	Voet	8
-	Montagehandleiding	1



Geactualiseerde gebruiksaanwijzingen

Download de meest recente gebruiksaanwijzing via de link www.conrad.com/downloads of scan de afgebeelde QR-code. Volg de aanwijzingen op de website op.

Verklaring van de symbolen



Het symbool met het uitroepteken in een driehoek wijst op belangrijke tips in deze gebruiksaanwijzing die beslist opgevolgd moeten worden.

Veiligheidsinstructies



Lees de montagehandleiding goed door en let vooral op de veiligheidsinstructies. Indien u de veiligheidsinstructies en de aanwijzingen voor een juiste bediening in deze montagehandleiding niet opvolgt, kunnen wij niet aansprakelijk worden gesteld voor de daardoor ontstane schade aan apparatuur of personen. Bovendien vervalt in dergelijke gevallen de garantie.

- Het product is geen speelgoed. Houd het buiten bereik van kinderen en huisdieren.
- Laat verpakkingsmateriaal niet zomaar rondslingeren. Dit kan gevaarlijk materiaal worden voor spelende kinderen.
- Roep bij zware lasten de hulp van een ander in zodat lichaamsletsel (b.v. rugletsel) wordt voorkomen.
- Controleer of alles bij de levering is inbegrepen voordat u met de installatie begint. Als niet alles is meegeleverd, mag u niet met de installatie beginnen.
- Ga bij in elkaar zetten of installeren voorzichtig te werk. Het product heeft hier en daar scherpe kanten, er bestaat dus kans op verwondingen. Daarnaast bestaat het gevaar dat uw vingers klem komen te zitten.
- Doe alleen dat wat voor installatie nodig is. Bouw nooit wat om en probeer nooit iets te repareren. Breng geen veranderingen aan.
- Voer de montage consciëntieus uit. Wanneer er iets niet goed functioneert kan dat tot dure schade leiden en daarnaast bestaat er gevaar op letsel.
- Zorg dat het product niet overbelast wordt. Let op hetgeen in de "Technische Gegevens" vermeld staat.
- Belast het product zo gelijkmatig mogelijk.
- Houd altijd rekening met de maximale draagkracht van de ondergrond.
- Plaats het product uitsluitend op een vlakke, stabiele ondergrond.
- Gebruik het product niet om ergens op te klimmen, bijvoorbeeld als ladder.
- Ga voor het begin van het werk na of het product goed functioneert.
- Voer de installatie niet zelf uit als u over iets twijfelt. Laat dit dan over aan een erkende vakman.



- Bescherm het product tegen extreme temperaturen, direct zonlicht, sterke schokken, vocht, ontvlambare gassen, dampen en oplosmiddelen.
- Als het niet langer mogelijk is het product veilig te bedienen, stel het dan buiten bedrijf en zorg ervoor dat niemand het per ongeluk kan gebruiken. Veilige bediening kan niet langer worden gegarandeerd wanneer het product:
 - zichtbaar is beschadigd,
 - niet langer op juiste wijze werkt,
 - tijdens lange periode is opgeslagen onder slechte omstandigheden, of
 - onderhevig is geweest aan ernstige vervoergerelateerde druk.
- Behandel het product met zorg. Schokken, botsingen of zelfs een val van een beperkte hoogte kan het product beschadigen.
- Wendt u tot een vakman als u twijfelt over de werkwijze, veiligheid of de montage van het product.
- Onderhoud, aanpassingen en reparaties mogen alleen uitgevoerd worden door een expert of in een daartoe bevoegde winkel.
- Als u nog vragen hebt die niet in deze montagehandleiding zijn beantwoord, neem dan contact op met onze technische dienst of andere vaklieden.

Installatie

- Volg goed op wat aangeven is in de afbeeldingen van deze montagehandleiding.
- Gebruik daarnaast de volgende hulpmiddelen:
 - Werkhandschoenen
 - Rubberen hamer
 - Platte schroevendraaier

Schoonmaken en onderhoud

- Gebruik in geen geval agressieve schoonmaakmiddelen, schoonmaakalcohol of andere chemische oplosmiddelen omdat die de behuizing kunnen beschadigen of zelfs het functioneren kunnen beïnvloeden.
- Gebruik voor het schoonmaken een droge, zachte en schone doek.

Verwijdering



Als het product niet meer werkt, moet u het volgens de geldende wettelijke bepalingen voor afvalverwerking inleveren.

Zo vervult u uw wettelijke verplichtingen en draagt u bij tot de bescherming van het milieu.

Technische gegevens

Draagkracht.....	265 kg per plank
Dikte planken.....	6,8 mm
Dikte stutten.....	1,3 mm
Afmetingen (B x H x D).....	900 x 1800 x 450 mm
Gewicht.....	22,5 kg

Dit is een publicatie van Conrad Electronic SE, Klaus-Conrad-Str. 1, D-92240 Hirschau (www.conrad.com).

Alle rechten, vertaling inbegrepen, voorbehouden. Reproducties van welke aard dan ook, bijvoorbeeld fotokopie, microverfilming of de registratie in elektronische gegevensverwerkingsapparatuur, vereisen de schriftelijke toestemming van de uitgever. Nadruk, ook van uittreksels, verboden. De publicatie voldoet aan de technische stand bij het in druk bezorgen.

Copyright 2023 by Conrad Electronic SE.

*2265279_2896597_v3_0923_02_dm_mth_nl